

Gebruikersinstructies

FULL HD LCD-Scherm Alleen voor zakelijk gebruik

Nederlands

Modelnr. **TH-32EF1E**

32 inch-model

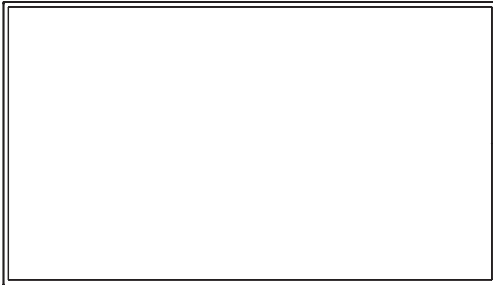

Inhoud

Belangrijke veiligheidsopmerkingen	2
Veiligheidsmaatregelen	3
Voorzorgsmaatregelen voor gebruik	6
Accessoires	7
Kensington security	8
Verbindingen	9
Knoppen identificeren	12
Basisknoppen	14
Specificaties	16
Softwarelicentie	18

HDMI™

- Lees deze instructies door voorafgaand aan het gebruik van uw set en bewaar deze voor toekomstig gebruik.
- Illustraties en afbeeldingen in deze Gebruikersinstructies zijn afbeeldingen die alleen bedoeld zijn als voorbeeldweergave en kunnen verschillen van de werkelijke weergave.

Opmerking:

Er kan inbranding van het scherm optreden. Als u voor langere tijd een stilstaande afbeelding weergeeft, kan de afbeelding op het scherm blijven staan. Echter, het verdwijnt al voor langere tijd een algemeen bewegend beeld wordt weergegeven.

Handelsmerken

- Microsoft, Windows en Internet Explorer zijn de geregistreerde handelsmerken of handelsmerken van Microsoft Corporation in de Verenigde Staten en/of andere landen.
- Macintosh, Mac, Mac OS, OS X en Safari zijn handelsmerken van Apple Inc. geregistreerd in de Verenigde Staten en andere landen.
- PJLink is een geregistreerd of aangevraagd handelsmerk in Japan, de Verenigde Staten en andere landen en regio's.
- HDMI, het HDMI-logo en High-Definition Multimedia Interface zijn handelsmerken of geregistreerde handelsmerken van HDMI Licensing LLC in de Verenigde Staten en andere landen.
- JavaScript is een geregistreerd handelsmerk of een handelsmerk van Oracle Corporation en zijn dochteronderneming en gelieerde bedrijven in de Verenigde Staten en/of andere landen.
- RoomView, Crestron RoomView en Fusion RV zijn geregistreerde handelsmerken van Crestron Electronics, Inc.
Crestron Connected is het handelsmerk van Crestron Electronics, Inc.

Zelfs indien er geen speciale vermelding is gemaakt van een bedrijf of producthandelsmerken, moeten deze handelsmerken volledig worden gerespecteerd.

Belangrijke veiligheidsopmerkingen

WAARSCHUWING

- 1) Stel dit apparaat niet bloot aan druppels of spatten om schade te voorkomen uit brand of schokgevaar.
Plaats geen containers met water (bloemenvaas, kopjes, cosmetica, etc.) boven op de set.
(waaronder ook de planken daarboven, etc.)
Er mogen geen open vlambronnen, zoals brandende kaarsen, op of boven de set worden geplaatst.
- 2) De afdekking dient niet verwijderd te worden om elektrische schok te voorkomen. Er zitten geen onderdelen in het apparaat, die door de gebruiker gerepareerd kunnen worden. Neem voor reparaties contact op met gekwalificeerd servicepersoneel.

OPGELET

Dit apparaat is bedoeld voor gebruik in omgevingen die relatief vrij zijn van elektromagnetische velden. Het gebruik van dit apparaat in de buurt van sterke elektromagnetische velden of op plaatsen waar elektrische ruis de ingangssignalen kan overlappen, kan het beeld en geluid vervormen of storing veroorzaken, zoals ruis.
Houd het apparaat uit de buurt van bronnen van sterke elektromagnetische velden om mogelijke schade te voorkomen.

WAARSCHUWING:

Deze apparatuur is conform met Klasse A van CISPR32.
In een residentiële omgeving kan deze apparatuur radio-interferentie veroorzaken.

Veiligheidsmaatregelen

WAARSCHUWING

■ Installatie

Dit LCD-scherm is alleen bedoeld voor gebruik met de volgende optionele accessoires.

Gebruik met een ander type optionele accessoire kan instabiliteit veroorzaken, wat kan resulteren in mogelijk letsel.

(Alle volgende accessoires zijn geproduceerd door Panasonic Corporation.)

- Sokkel
TY-ST32PE1
- Vroege Waarschuwing Software
ET-SWA100-serie*

*: Achtervoegsel van het onderdeelnummer kan verschillen naargelang het licentietype.

Opmerking

- De onderdeelnummers van optionele accessoires kunnen zonder voorafgaande mededeling worden gewijzigd.

Lees de meegeleverde bedieningsinstructies van de sokkel zorgvuldig en installeer deze op de juiste manier. Gebruik ook altijd de kipbeveiligingsaccessoires.

Wij zijn niet verantwoordelijk voor mogelijke productschade, etc. veroorzaakt door defecten in de installatieomgeving voor de sokkel of de wandbeugel, zelfs niet tijdens de garantieperiode.

Kleine onderdelen kunnen verstikkingsgevaar met zich meebrengen, indien deze per ongeluk worden ingeslikt. Houd kleine onderdelen uit de buurt van jonge kinderen. Gooi onnodige kleine onderdelen en andere objecten weg, waaronder verpakkingsmaterialen en plastic zakken/bladen om te voorkomen dat kleine kinderen hiermee spelen, waardoor een potentieel verstikkingsrisico ontstaat.

Plaats het scherm nooit op schuine of onstabiele oppervlakken en zorg ervoor dat het scherm niet over de rand van de basis hangt.

- Het scherm kan vallen of kantelen.

Installeer deze eenheid op een locatie met minimale trilling, die het gewicht van de eenheid kan ondersteunen.

- Het laten vallen of het vallen van de eenheid van letsel of defecten veroorzaken.

Plaats geen objecten bovenop het scherm.

- Indien vreemde voorwerpen of water in het scherm terechtkomen, kan er kortsluiting optreden, wat kan resulteren in brand of elektrische schok. Indien vreemde objecten in het scherm terechtkomen, moet u contact opnemen met uw lokale Panasonic-dealer.

Aleen rechtop vervoeren!

- Het vervoeren van de eenheid terwijl het schermpaneel naar boven of naar onderen is gericht, kan schade aan het interne circuit veroorzaken.

Ventilatie mag niet worden belemmerd door de ventilatieopeningen af te dekken met materialen zoals kranten, tafelkleden en gordijnen.

Voor voldoende ventilatie, raadpleeg pagina 6.

Bij het verticaal installeren van het scherm;

Als het scherm verticaal wordt geïnstalleerd, moet de voedingsindicator naar onderen zijn gericht. Er wordt warmte gegenereerd en dit kan brand of schade aan het scherm veroorzaken.

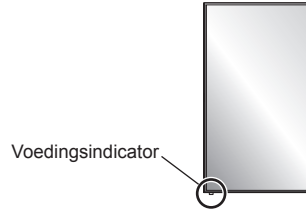

Waarschuwingen voor installaties aan de wand of op de sokkel

- De installatie moet worden uitgevoerd door een installateur. Het incorrect installeren van het scherm kan leiden tot een ongeluk dat resulteert in de dood of ernstig letsel. Gebruik de optionele sokkel. (zie pagina 3)
- Bij installatie aan de wand moet er een wandbeugel worden gebruikt die voldoet aan de VESA-normen.
(32 inch-model) : VESA 100×100
(zie pagina 6)
- Controleer voor de installatie of de montagelocatie sterk genoeg is om het gewicht van het LCD-scherm te dragen en of de wandbeugel voorzien is van een valbeveiliging.
- Als u het gebruik van het scherm aan de wand of op de sokkel beëindigt, moet u een installateur vragen om het scherm zo snel mogelijk te verwijderen.
- Voorkom bij de wandmontage van het scherm, dat de bevestigingsschroeven en voedingskabel in contact komen met metalen objecten in de wand. Er kan elektrische schok optreden indien deze in contact komen met metalen objecten in de wand.

Installeer het product niet op een plaats waar het product wordt blootgesteld aan direct zonlicht.

- Als het scherm wordt blootgesteld aan direct zonlicht, kan het vloeibaar-kristalpaneel een negatief effect hebben.

■ Bij het gebruik van het LCD-scherm

Het scherm is ontworpen voor gebruik op 220 - 240 V AC, 50/60 Hz.

Dek de ventilatiegaten niet af.

- Dit kan oververhitting van het scherm veroorzaken, wat brand of schade aan het scherm kan veroorzaken.

Steek geen vreemde voorwerpen in het scherm.

- Steek geen metalen of ontvlambare voorwerpen in de ventilatiegaten en laat deze niet op het scherm vallen, dit kan namelijk resulteren in brand of elektrische schok.

Verwijder nooit de afdekking en pas deze op geen enkele wijze aan.

- Hoge spanningen, die ernstige elektrische schokken kunnen veroorzaken, zijn aanwezig in het scherm. Voor inspectie-, aanpassings- en reparatiewerkzaamheden dient u contact op te nemen met uw lokale Panasonic-dealer.

Zorg ervoor dat de hoofdstekker makkelijk toegankelijk is.

Gebruik geen ander netsnoer, dan het meegeleverde netsnoer.

- Indien u wel een ander netsnoer gebruikt, kan dit kortsluiting, hitte, etc. veroorzaken, wat kan resulteren in brand of elektrische schok.

Gebruik het meegeleverde netsnoer nooit met andere apparaten.

- Dit kan elektrische schok of brand veroorzaken.

Steek het netsnoer goed in het stopcontact.

- Indien de stekker niet volledig in het stopcontact is gestoken, kan er warmte worden gegenereerd, waardoor er brand kan ontstaan. Als de stekker beschadigd is of het stopcontact los zit, mogen deze niet worden gebruikt.

Raak de netstekker niet met natte handen aan.

- Dit kan elektrische schokken veroorzaken.

Zorg ervoor dat het netsnoer niet beschadigd raakt.

Trek bij het verwijderen van het netsnoer altijd aan de stekker, nooit aan het snoer.

- Beschadig of wijzig het snoer niet, plaats geen zware objecten op of hete objecten in de buurt van het snoer, verhit het snoer niet, draai of buig het snoer niet overmatig en trek niet aan het snoer. Dit kan namelijk brand en elektrische schok veroorzaken. Indien het netsnoer beschadigd is, moet het worden gerepareerd door uw lokale Panasonic-dealer.

Raak het netsnoer of de stekker niet direct met de hand aan wanneer deze beschadigd zijn.

U kan een elektrische schok krijgen.

Verwijder geen afdekkingen en wijzig NOOIT zelf het scherm

- Verwijder nooit de achterste afdekking aangezien onderdelen onder spanning toegankelijk zijn als deze afdekking is verwijderd. Er zitten geen onderdelen in het apparaat, die door de gebruiker gerepareerd kunnen worden. (Componenten onder hoge spanning kunnen ernstige elektrische schokken veroorzaken.)
- Zorg dat het scherm gecontroleerd, aangepast of gerepareerd wordt door uw lokale Panasonic-dealer.

Houd de AAA/R03/UM4-batterijen (meegeleverd) buiten het bereik van kinderen. Indien deze per ongeluk worden ingeslikt, is dit schadelijk voor het lichaam.

- Raadpleeg direct een arts als u erover twijfelt of het kind een batterij heeft ingeslikt.

Haal de netstekker uit het stopcontact indien het scherm voor langere tijd niet wordt gebruikt.

Er kan beeldruis optreden als u de kabels aansluit of ontkoppelt van de ingangsaansluitingen waar u momenteel niet naar kijkt, of indien u de video-uitrusting in- of uitschakelt, maar dit is geen defect.

Om brand te voorkomen, moeten kaarsen of andere open vlammen altijd uit de buurt van dit product worden gehouden.



OPGELET

Stop direct het gebruik indien er problemen of defecten optreden.

■ **Haal de netstekker uit het stopcontact indien er problemen optreden.**

- Er komt rook of een abnormale geur uit de eenheid.
- Er verschijnt regelmatig geen beeld en er is regelmatig geen geluid te horen.
- Er is water of er zijn vreemde voorwerpen in de eenheid terechtgekomen.
- De eenheid heeft vervormde of gebroken onderdelen.

Als u de eenheid in deze staat blijft gebruiken, kan dit resulteren in brand of elektrische schok.

- Schakel het apparaat direct uit, haal de netstekker uit het stopcontact en neem contact op met de dealer.
- Om de netvoeding van het scherm volledig uit te schakelen, moet u de netstekker uit het stopcontact halen.
- Het is gevaarlijk om de eenheid zelf te repareren en dit dient u nooit zelf te doen.
- Gebruik een stopcontact aan de wand dat u eenvoudig kunt bereiken, zodat u de netstekker direct kunt verwijderen.

■ **Raak de eenheid niet direct met de hand aan wanneer deze beschadigd is.**

U kan een elektrische schok krijgen.

■ **Bij het gebruik van het LCD-scherm**

Plaats uw handen, gezicht of objecten nooit in de buurt van de ventilatiegaten van het scherm.

- De verwarmde lucht die uit de ventilatiegaten bovenop het scherm komt, is heet. Plaats uw handen of gezicht, of objecten die niet tegen warmte kunnen, nooit in de buurt van deze poort, anders kan dit resulteren in brandwonden of vervorming.

Zorg ervoor dat alle snoeren zijn ontkoppeld voor het verplaatsen van het scherm.

- Als het scherm wordt verplaatst terwijl er nog snoeren zijn aangesloten, kunnen de snoeren beschadigd raken en dit kan leiden tot brand of elektrische schok.

Haal als veiligheidsmaatregel de netstekker uit het stopcontact, voordat er een reiniging wordt uitgevoerd.

- Als dit niet wordt gedaan, kan dit resulteren in elektrische schok.

Reinig het netsnoer regelmatig, zodat het niet stoffig wordt.

- Als stop opbouwt op het netsnoer, kan de resulterende vochtigheid de isolatie beschadigen, wat kan resulteren in brand. Haal de netstekker uit het stopcontact en veeg deze af met een droge doek.

Stap niet op en hang niet aan het scherm of de sokkel.

- Deze kunnen kantelen of breken en dit kan resulteren in letsel. Let goed op de kinderen.

Draai de polariteit (+ en -) niet om bij het plaatsen van de batterij.

- Verkeerd gebruik van de batterij kan resulteren in explosie of lekkage, wat brand, letsel of schade aan omringende, materiële zaken tot gevolg kan hebben.
- Plaats de batterij correct, zoals aangegeven. (zie pagina 8)

Verwijder de batterijen uit de afstandsbediening als u deze voor langere tijd niet gebruikt.

- De batterij kan lekken, verwarmen, ontsteken of barsten, wat kan resulteren in brand of schade aan omringende, materiële zaken.

Batterijen mogen nooit verbrand of geopend worden.

- Batterijen mogen niet worden blootgesteld aan overmatige hitte, zoals zonlicht, vuur, etc.

Draai het scherm niet ondersteboven.

Plaats de eenheid niet met het scherm naar boven gericht.

Voorzorgsmaatregelen voor gebruik

Waarschuwingen voor installatie

Installeer het scherm niet buiten.

- Het scherm is bedoeld voor gebruik binnen.

Omgevingstemperatuur voor gebruik van deze eenheid

- Bij het gebruik van de eenheid op plaatsen lager dan 1 400 m (4 593 ft) boven zeeniveau: 0 °C tot 40 °C (32 °F tot 104 °F)
- Bij het gebruik van de eenheid op grote hoogtes (1 400 m (4 593 ft) en hoger en lager dan 2 800 m (9 186 ft) boven zeeniveau): 0 °C tot 35 °C (32 °F tot 95 °F)

Installeer de eenheid niet op plaatsen 2 800 m (9 186 ft) en hoger boven zeeniveau.

- Het niet naleven hiervan kan de levensduur van de interne onderdelen verkorten en kan resulteren in defecten.

Verste ruimte voor ventilatie

Bij het gebruik van de sokkel (optionele accessoire), laat een ruimte van 10 cm (3 15/16") of meer aan de boven-, linker- en rechterkant vrij, en 5 cm (1 31/32") of meer aan de achterkant. Houd tevens ruimte tussen de onderkant van het scherm en de vloer.

Als u een andere installatiemethode gebruikt (aan de wand, etc.), dient u de handleiding op te volgen. (Indien er geen specifieke installatie-afmetingen zijn opgegeven in de installatiehandleiding, laat een ruimte van 10 cm (3 15/16") of meer aan de boven-, linker- en rechterkant vrij, en 5 cm (1 31/32") of meer aan de achterkant.

Minimale afstand:

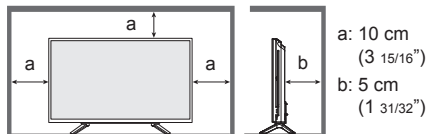

Over de gebruikte schroeven bij het gebruik van een wandbeugel, die voldoet aan de VESA-normen

Inch-model	Schroefgang voor installatie	Diepte van schroefgat	Schroeven (aantal)
32	100 mm × 100 mm	100 mm	M4 (4)

Wees voorzichtig met de verplaatsbare structuur van de voedingsindicator en de sensor van de afstandsbediening.

- Als fabrieksstandaard zijn de voedingsindicator en sensor van de afstandsbediening opgeslagen in de hoofdeenheid. Voor normaal gebruik, trek de sensor van de afstandsbediening vanuit de randzijde van de hoofdeenheid door de hendel op het achterpaneel te gebruiken. Afhankelijk van de opstelling, zoals bij het gebruik van het multi-scherm, bewaar de sensor van

de afstandsbediening in de hoofdeenheid. (zie pagina 12)

Pak het vloeibaar-kristalpaneel niet vast.

- Druk niet met kracht op het vloeibaar-kristalpaneel. Druk niet met een puntig object op het vloeibaar-kristalpaneel. Het gebruik van kracht op het vloeibaar-kristalpaneel veroorzaakt oneffenheid van het schermdisplay, wat resulteert in defecten.

Afhankelijk van de temperatuur of vochtigheidsomstandigheden, kan er oneffenheid in de helderheid vastgesteld worden. Dit is geen defect.

- Deze oneffenheid verdwijnt als er continu stroom wordt toegepast. Indien dit niet het geval is, kunt u contact opnemen met de distributeur.

Verzoek m.b.t. beveiliging

Neem bij het gebruik van dit product veiligheidsmaatregelen tegen de volgende incidenten.

- Persoonlijke informatie, die via dit product wordt gelekt
- Onbevoegd gebruik van dit product door een kwaadwillende derde partij
- Het storen of stoppen van dit product door een kwaadwillende derde partij

Neem voldoende beveiligingsmaatregelen.

- Stel een wachtwoord in voor het LAN-beheer en beperk het aantal gebruikers dat zich kan aanmelden.
- Maak uw wachtwoord zo moeilijk mogelijk te raden.
- Wijzig periodiek uw wachtwoord.
- Panasonic Corporation of zijn gelieerde ondernemen vragen nooit direct om uw wachtwoord. Geef nooit uw wachtwoord indien hierom gevraagd wordt.
- Het verbonden netwerk moet beveiligd zijn met een firewall, etc.
- Als u het product verwijderd, initialiseer dan eerst de gegevens. [Shipping]

Opmerkingen bij het gebruik van bedrade LAN

Als u het scherm installeert op een plaats waar statische elektriciteit vaak voorkomt, moet u voldoende anti-statische maatregelen nemen voor gebruik.

- Als het scherm wordt gebruikt op een locatie waar statische elektriciteit vaak voorkomt, zoals op een tapijt, wordt communicatie van de bedrade LAN vaker onderbroken. In dat geval, verwijder de bron van de statische elektriciteit en de ruis die problemen veroorzaakt met een anti-statische mat en maak opnieuw verbinding met de bedrade LAN.
- In uitzonderlijke gevallen, wordt de LAN-verbinding uitgeschakeld door statische elektriciteit of ruis. In dat geval, schakel de voeding van het scherm en de verbonden apparaten direct uit en schakel de voeding weer in.

Het scherm werkt mogelijk niet goed vanwege sterke radiogolven vanuit het zendstation of de radio.

- Als er een faciliteit of uitrusting aanwezig is, die sterke radiogolven afgeeft in de buurt van de installatielocatie, installeer het scherm dan op een locatie ver genoeg uit de buurt van de bron van de radiogolf. Of wikkel de LAN-kabel, die verbonden is met de LAN-aansluiting, in een stuk metalen folie of metalen buis, die aan beide uiteinden is geaard.

Reiniging en onderhoud

De voorzijde van het scherm is speciaal behandeld. Veeg het oppervlak van het schermpaneel voorzichtig af met gebruik van een reinigingsdoek of een zachte, pluisvrije doek.

- Indien het oppervlak erg vuil is, veeg het af met een zachte, pluisvrije doek en puur water of water waarin neutraal reinigingsmiddel 100 keer is verdund. Veeg het vervolgens gelijk af met een droge doek totdat het oppervlak droog is.
- Bekras of raak het oppervlak van het paneel niet aan met vingernagels of andere harde objecten, anders kan het oppervlak beschadigd raken. Voorkom contact met vluchtige substanties, zoals insectenverdelger, oplosmiddelen en thinner, anders kan de kwaliteit van het oppervlak negatief worden beïnvloed.

Reinig de kast met een zachte, droge doek.

- Als de kast erg vuil is, gebruik water met een kleine hoeveelheid neutraal reinigingsmiddel en wring de doek uit. Gebruik deze doek om de kast te reinigen en droog de kast af met een droge doek.
- Laat reinigingsmiddel nooit direct in contact komen met het oppervlak van het scherm. Indien er waterdruppels in de eenheid terechtkomen, kunnen er functionele problemen ontstaan.
- Voorkom contact met vluchtige substanties, zoals insectenverdelger, oplosmiddelen en thinner, anders kan de kwaliteit van het kastoppervlak negatief worden beïnvloed of de coating kan loskomen. Laat het nooit langdurig in contact komen met producten van rubber of PVC.

Gebruik van een chemische doek

- Gebruik geen chemische doek voor het reinigen van het paneeloppervlak.
- Volg de instructies om de chemische doek voor de kast te gebruiken.

Verwijdering

Bij het verwijderen van het product, vraag uw lokale autoriteit of de dealer over de juiste verwijderingsmethodes.

Accessoires

Meegeleverde accessoires

Controleer of u beschikt over alle weergegeven accessoires en onderdelen

Gebruikersinstructies (CD-ROM × 1)

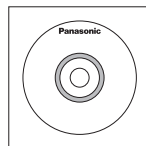

Transmitter Afstandsbediening × 1

- N2QAYA000099



Batterijen voor de afstandsbediening × 2 (AAA/R03/UM4-type)

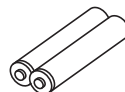

Klem × 3

- TZZ00000694A

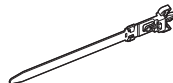

Netsnoer

(Ong. 1,8 m)

- TZSH03039

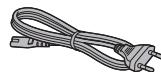

- TZSH03040

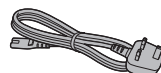

Let op

- Bewaar kleine onderdelen goed en houd deze uit de buurt van kleine kinderen.
- De onderdeelnummers van accessoires kunnen zonder voorafgaande mededeling worden gewijzigd. (De werkelijke onderdeelnummers kunnen verschillen van de nummers die hierboven zijn weergegeven.)
- Als u accessoires kwijt bent, kunt u deze bij uw dealer kopen. (Beschikbaar bij de klantenservice)
- Verwijder de verpakkingsmaterialen op juiste wijze, nadat u de artikelen hebt verwijderd.

Batterijen afstandsbediening

1. Trek aan de haak en houd deze vast, open de klep van het batterijvak.

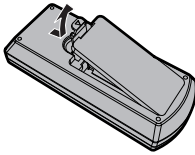

2. Plaats de batterijen - let op correcte polariteit (+ en -).

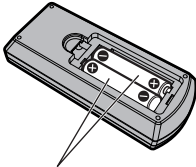

AAA/R03/UM4 type

3. Vervang de afdekking.

Handige tip

- Voor frequente gebruikers van de afstandsbediening, vervang oude batterijen door Alkaline-batterijen voor een langere levensduur.



Waarschuwing over batterijgebruik

Incorrecte installatie kan lekkage en corrosie van de batterij veroorzaken. Hierdoor raakt de afstandsbediening beschadigd.

De batterijen moeten op milieuvriendelijke wijze worden verwijderd.

Neem de volgende waarschuwing in acht:

1. Batterijen moeten altijd als paar worden vervangen. Gebruik altijd nieuwe batterijen als u de oude vervangt.
2. Combineer geen gebruikte batterijen met een nieuwe batterij.
3. Combineer geen verschillende typen batterijen (voorbeeld: "Zink/koolstof" met "Alkaline").
4. Probeer gebruikte batterijen niet opnieuw op te laden, kort te sluiten, te demonteren, te verwarmen of te verbranden.
5. Het vervangen van batterijen is noodzakelijk als de afstandsbediening sporadisch of niet meer werkt.
6. Batterijen mogen nooit verbrand of geopend worden.
7. Batterijen mogen niet worden blootgesteld aan overmatige hitte, zoals zonlicht, vuur, etc.

Kensington security

Het beveiligingsslot van deze eenheid is compatibel met het beveiligingsslot van Kensington.

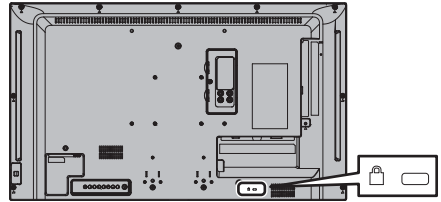

Verbindingen

Verbinding en bevestiging netsnoer

Achterkant van de eenheid

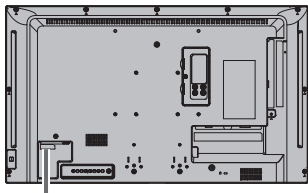

Plaats het netsnoer stevig in de achterzijde van de eenheid.

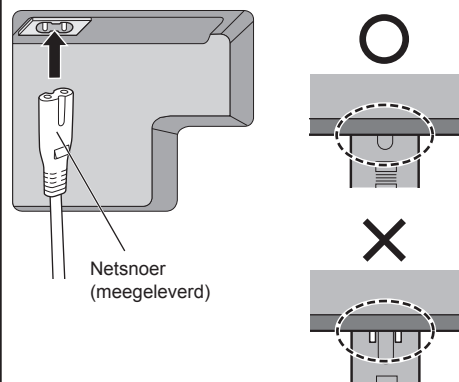

Steek de stekker goed in tot de streep niet meer zichtbaar is.

Klasse II-apparatuur

Opmerking

- Bij het ontkoppelen van het netsnoer, zorg ervoor dat u de netstekker eerst uit het stopcontact haalt.
- Het meegeleverde netsnoer is bedoeld voor exclusief gebruik met deze eenheid. Gebruik het snoer niet voor andere doeleinden.

Kabelbevestiging

Opmerking

- Er zijn 3 klemmen meegeleverd bij deze eenheid. Bevestig de kabels op 3 locaties met gebruik van de gaten van de klemmen, zoals hieronder is weergegeven.

Als u meer klemmen nodig hebt, kunt u deze bij uw dealer kopen. (Beschikbaar bij de klantenservice)

1. Bevestig de klem

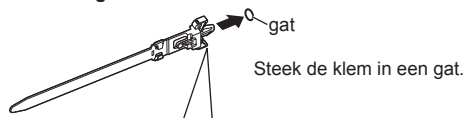

Om te verwijderen van de eenheid:

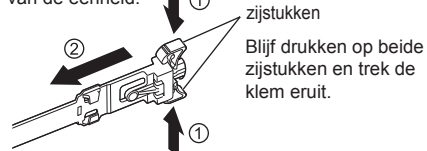

2. Bundel de kabels bij elkaar

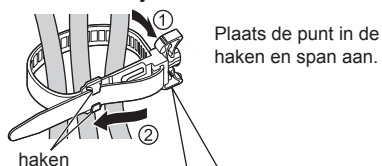

Om los te maken:



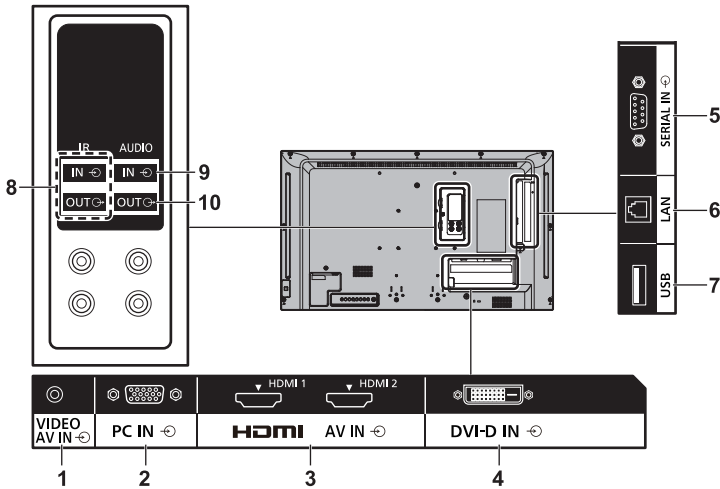

- 1 AV IN (VIDEO):** **Composiet video-ingangsaansluiting**
 Sluit met de composiet-signaaluitgang aan op de video-uitrusting.
- 2 PC IN:** **PC-ingangsaansluiting**
 Sluit aan op video-aansluiting van PC, video-uitrusting met "YPbPr / YCbCr" of "RGB"-uitgang.
- 3 AV IN (HDMI 1, HDMI 2):** **HDMI ingangsaansluiting**
 Sluit aan op video-uitrusting, zoals VCR of DVD-speler, etc.
- 4 DVI-D IN:** **DVI-D ingangsaansluiting**
 Sluit aan op video-uitrusting met DVI-D-uitgang.
- 5 SERIAL IN:** **SERIAL ingangsaansluiting**
 Beheer het scherm door een PC aan te sluiten.
- 6 LAN:** **LAN Aansluiting**
 Beheer het scherm door verbinding te maken met een netwerk.

- 7 USB:** **USB Aansluiting**
 Sluit het USB-geheugen aan om [USB media player] te gebruiken. Dit kan ook worden gebruikt om voeding tot 5V/1A te leveren aan een extern apparaat wanneer het beeld wordt weergegeven.
- 8 IR IN, IR OUT:** **Infrarood-signaalingang / uitgangsaansluiting**
 Gebruik dit als u meer dan één scherm met één afstandsbediening gebruikt.
- 9 AUDIO IN:** **Audio-ingangsaansluiting gedeeld met DVI-D IN en PC IN**
- 10 AUDIO OUT:** **Analoge audio-uitgangsaansluiting**
 Sluit de audio-uitrusting aan op de analoge audio-ingangsaansluiting.

Voor het aansluiten

- Lees voor het aansluiten van de kabels zorgvuldig de gebruikersinstructies voor het externe apparaat, dat aangesloten moet worden.
- Schakel de voeding voor alle apparaten uit voordat u de kabels aansluit.
- Houd rekening met de volgende punten voordat u de kabels aansluit. Het niet naleven hiervan kan resulteren in defecten.
 - Bij het aansluiten van een kabel op de eenheid of een apparaat dat zelf is aangesloten op de eenheid, kan het aanraken van metalen objecten in de buurt de statische elektriciteit uit uw lichaam halen, voordat u met de werkzaamheden begint.
 - Gebruik geen onnodig lange kabels om een apparaat op de eenheid of de behuizing van de eenheid aan te sluiten. Hoe langer de kabel, des te gevoeliger de kabel wordt voor ruis. Opgerolde kabels werken als een antenne en zijn gevoeliger voor ruis.
 - Bij het aansluiten van kabels, sluit eerst GND aan, plaats vervolgens de te verbinden aansluiting van het aan te sluiten apparaat op de juiste wijze.
- Zorg voor een kabel om het externe apparaat op het systeem aan te sluiten. Deze kabel is niet meegeleverd bij het apparaat of niet beschikbaar als een optie.
- Indien de buitenste vorm van de stekker van een verbindingkabel groot is, kan deze in contact komen met de randapparatuur, zoals de achterste afdekking of de stekker van een aangrenzende verbindingkabel. Gebruik een verbindingkabel met een geschikt stekkerformaat voor de uitlijning van de aansluiting.
- Indien videosignalen van de video-uitrusting teveel interferentie bevat, kunnen de beelden op het scherm wiebelen. In dit geval moet er een tijdsbasis-corrector (TBC) worden aangesloten.
- Als de synchronisatiesignalen van de PC of video-uitrusting worden verstoord, bijvoorbeeld bij het veranderen van instellingen van de video-uitgang, kan de kleur van de video tijdelijk worden verstoord.
- De eenheid accepteert composiet-videosignalen, YCbCr/YPbPr-signalen, analoge RGB-signalen en digitale signalen.
- Sommige PC-modellen zijn niet compatibel met de eenheid.
- Gebruik een kabelcompensator als u met gebruik van lange kabels apparaten op de eenheid aansluit. Anders wordt het beeld mogelijk niet goed weergegeven.

Knoppen identificeren

Hoofdeenheid

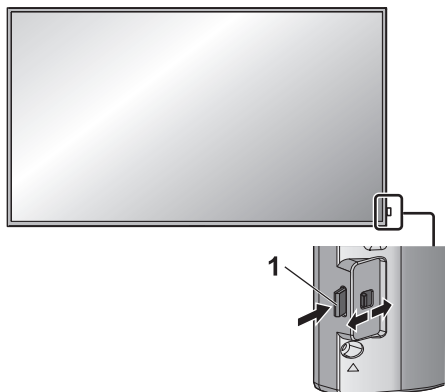

- Om de voedingsindicator en de sensor van de afstandsbediening te verwijderen/bewaren, bedient u de hendel op het achterpaneel.

Het is ook mogelijk om direct op de sensor van de afstandsbediening te drukken om te bewaren.

Opmerking

- Voor normaal gebruik, trek de voedingsindicator en de sensor van de afstandsbediening vanuit de randzijde van de hoofdeenheid door de hendel op het achterpaneel te gebruiken. Afhankelijk van de opstelling, zoals bij het gebruik van het multi-scherm, bewaar deze in de hoofdeenheid.

1 Voedingsindicator / Sensor afstandsbediening

De voedingsindicator brandt.

Als de eenheid is INGESCHAKELD (Aan/Uit-knop van hoofdvoeding: ON)

- Afbeelding wordt weergegeven: Groen
- UITSCHAKELEN (stand-by) met afstandsbediening:
 - Als [Network control] is ingesteld op [Off]: Rood
 - Als [Network control] is ingesteld op [On]: Oranje (Rood/Groen)
- UITSCHAKELEN met "Power management" functie: Oranje (Rood/Groen)

Als de eenheid is UITGESCHAKELD (Aan/Uit-knop van hoofdvoeding: OFF): Geen lampje

Opmerking

- Zelfs als de schermenheid is uitgeschakeld en de voedingsindicator uit is, blijven sommige circuits nog in stand-by.
- Als de voedingsindicator oranje is, is het verbruik tijdens stand-by in het algemeen hoger dan als de voedingsindicator rood is.

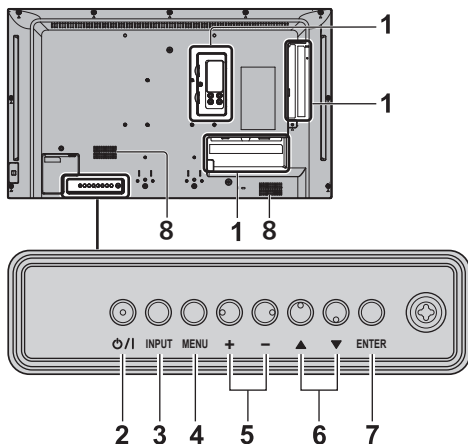

1 Externe ingangsaansluiting

Sluit aan op video-uitrusting, PC, etc. (zie pagina 10)

2 <Aan/Uit-knop van hoofdvoeding>

Schakelt de voeding in / uit.

3 <INPUT (Eenheid)>

Selecteer het aangesloten apparaat.

4 <MENU (Eenheid)>

Geeft het menuscherm weer.

5 <+ (Eenheid)> / <- (Eenheid)>

Past het volume aan.

Op het hoofdscherm, schakelt instellingen of past het instellingsniveau aan.

6 <▲ (Eenheid)> / <▼ (Eenheid)>

Selecteert het instellingsonderdeel op het menuscherm.

7 <ENTER (Eenheid)>

Configureert het onderdeel op met menuscherm.

Schakelt de aspectmodus.

8 Ingebouwde luidsprekers

- Om geluid uit de ingebouwde luidsprekers van de eenheid te krijgen, moet u [Output select] in het menu [Sound] instellen op [SPEAKERS].

Transmitter afstandsbediening

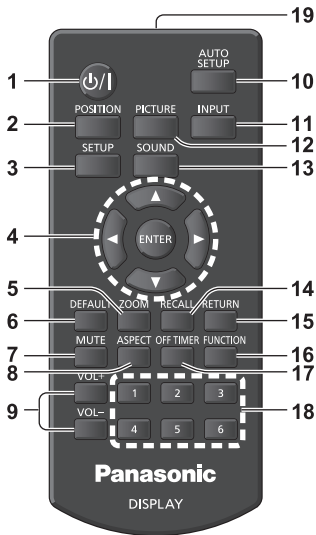

1 Stand-by (AAN/UIT) knop (⏻)

- Schakelt de voeding aan of uit als het scherm is ingeschakeld op het <Aan/Uit-knop van hoofdvoeding>. (zie pagina 14)

2 POSITION

3 SETUP

4 ENTER / Cursorknoppen (▲▼◀▶)

- Gebruikt om de menuschermen te gebruiken.

5 ZOOM

Opent de digitale zoommodus.

6 DEFAULT

- Zet de instellingen van beeld, geluid, etc. terug naar fabrieksinstellingen.

7 MUTE

- Geluid dempen aan / uit.

8 ASPECT

- Past het aspect aan.

9 VOL + / VOL -

- Past het volumeniveau van het geluid aan.

10 AUTO SETUP

- Past automatisch de positie/het formaat van het scherm aan.

11 INPUT

- Schakelt de ingang naar de weergave op het scherm.

12 PICTURE

13 SOUND

14 RECALL

- Geeft de huidige instellingsstatus van de ingangsmodus, aspectmodus, etc. weer.

15 RETURN

- Gebruikt om terug te keren naar het vorige menu.

16 FUNCTION

- Geeft [Function button guide] weer.

17 OFF TIMER

- Schakelt na een vaste periode naar stand-by.

18 Cijferknoppen (1 - 6)

- Gebruik als sneltoetsen bij het toewijzen van regelmatige gebruikte acties.

19 Signaalemissie

Opmerking

- In deze handleiding worden knoppen van de afstandsbediening en de eenheid aangeduid als < >. (Voorbeeld: <INPUT>.)

Deze actie wordt meestal uitgelegd door de knoppen van de afstandsbediening aan te duiden, maar u kunt ook de knoppen op de eenheid gebruiken als dit dezelfde knoppen zijn.

Basisknoppen

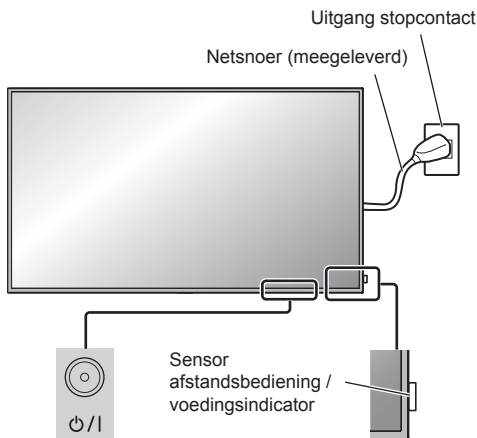

Aan/Uit-knop van hoofdvoeding
(Achterkant van de eenheid)

Richt de afstandsbediening direct op de sensor van de afstandsbediening op de eenheid.



Opmerking

- Voor normaal gebruik, trek de sensor van de afstandsbediening vanuit de randzijde van de hoofdeenheid door de hendel op het achterpaneel te gebruiken. (zie pagina 12)
- Plaats geen obstakels tussen de sensor van de afstandsbediening van de hoofdeenheid en de afstandsbediening.
- Gebruik de afstandsbediening voor de sensor van de afstandsbediening of vanuit het gebied waar de sensor gezien kan worden.

- Wanneer u de afstandsbediening direct richt naar de sensor van de afstandsbediening op de hoofdeenheid, mag de afstand vanaf de voorzijde van de sensor van de afstandsbediening maximaal 7 m bedragen. Afhankelijk van de hoek kan de bedieningsafstand korter zijn.
- Plaats de sensor van de afstandsbediening van de hoofdeenheid niet in direct zonlicht of sterk fluorescerend licht.

Opmerking

- Het type hoofdstekker kan verschillen qua land. De netstekker die aan de linkerkant is weergegeven, is daarom mogelijk niet het type dat bij uw set hoort.
- Bij het ontkoppelen van het netsnoer, zorg ervoor dat u de netstekker eerst uit het stopcontact haalt.
- De instellingen worden mogelijk niet opgeslagen indien de voedingsstekker direct na het wijzigen met het schermmenu wordt verwijderd. Verwijder de stekker pas na voldoende tijd. Of verwijder de voedingsstekker nadat de voeding met de afstandsbediening, RS-232C-bediening of LAN-bediening is uitgeschakeld.

3 Druk op de <Aan/Uit-knop van hoofdvoeding> op de eenheid op de set in te schakelen: Inschakelen.

- Voedingsindicator: Groen (beeld wordt weergegeven.)
- Als de eenheid is INGESCHAKELD, is het mogelijk om de afstandsbediening te gebruiken.

■ Om IN/UIT TE SCHAKELEN met de afstandsbediening

Druk op de <Stand-by (AAN/UIT) knop> om het scherm in te schakelen.

- Voedingsindicator: Groen (beeld wordt weergegeven.)

Druk op de <Stand-by (AAN/UIT) knop> om het scherm uit te schakelen.

- Voedingsindicator: Rood (stand-by)

Druk op de <Aan/Uit-knop van hoofdvoeding> op de eenheid om de eenheid uit te schakelen, als de voeding van de eenheid is ingeschakeld of in stand-by modus staat.

Opmerking

- Tijdens de werking van de "Power management" functie, wordt de voedingsindicator oranje indien uitgeschakeld.
- Nadat de voedingsstekker wordt verwijderd, blijft de voedingsindicator mogelijk nog een tijdje branden. Dit is geen defect.

■ Als de eenheid voor de eerste keer is ingeschakeld

Het volgende scherm wordt weergegeven.

1 Selecteer de taal met ▲ ▼ en druk op <ENTER>.



2 Selecteer [Year] / [Month] / [Day] / [Hour] / [Minute] met ▲ ▼ en stel in met ◀ ▶.

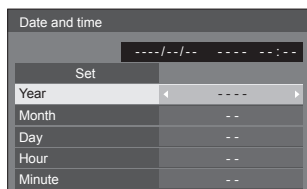

3 Selecteer [Set] met ▲ ▼ en druk op <ENTER>.

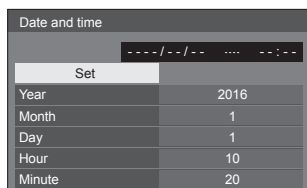

4 Voor verticale installatie, selecteer [Portrait] met ▲ ▼ en druk op <ENTER>.

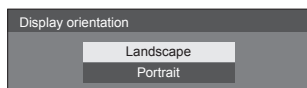

Opmerking

- Als de onderdelen zijn ingesteld, worden deze schermen niet weergegeven als de eenheid de volgende keer wordt ingeschakeld. Elk onderdeel kan worden gereset in de volgende menu's.

[OSD language]

[Date and time]

[Display orientation]

■ Bericht INGESCHAKELD

Het volgende bericht kan worden weergegeven als de eenheid wordt INGESCHAKELD:

Geen activiteit uitschakelen Voorzorgsmaatregelen

'No activity power off' is enabled.

Als [No activity power off] in het [Setup] menu is ingesteld op [Enable], wordt er een waarschuwingsbericht weergegeven, elke keer dat de eenheid wordt ingeschakeld.

"Power management" Informatie

Last turn off due to 'Power management'.

Als „Power management” werkt, wordt er een informatiebericht weergegeven, elke keer dat de eenheid wordt INGESCHAKELD.

Deze berichtweergaven kunnen met het volgende menu worden ingesteld:

- [Options] menu
 - Power on message(No activity power off)
 - Power on message(Power management)

Specificaties

Modelnr.

32 inch-model: TH-32EF1E

Stroomverbruik

65 W

Staat uitgeschakeld

0,3 W

Staat stand-by

0,5 W

LCD-schermpaneel

32-inch IPS-paneel (Direct LED-achtergrondlicht),
16:9 aspectratio

Scherfmaat

698 mm (B) × 392 mm (H) × 801 mm (diagonaal) /
27,4" (B) × 15,4" (H) × 31,5" (diagonaal)

Aantal pixels

2 073 600 (1 920 (W) × 1 080 (H))

Afmetingen (B x H x D)

727 mm × 426 mm × 64 mm / 28,7" × 16,8" × 2,6"

Massa

ong. 5,3 kg / 11,7 lbs net

Voedingsbron

220 – 240 V ~ (220 – 240 V wisselstroom), 50/60 Hz

Gebruiksomstandigheden

Temperatuur

0 °C – 40 °C (32 °F – 104 °F)*1

Vochtigheid

20 % – 80 % (geen condensatie)

Opslagomstandigheden

Temperatuur

-20 °C – 60 °C (-4 °F – 140 °F)

Vochtigheid

20 % – 80 % (geen condensatie)

Bedrijfstijd

16 uur/dag

Verbindingsaansluitingen

HDMI 1

HDMI 2

TYPE A Connector*2 × 2

Audiosignaal:

Lineaire PCM (sampling-frequenties - 48 kHz,
44,1 kHz, 32 kHz)

DVI-D IN

DVI-D 24-pins × 1:

Conform DVI Revision 1.0

Bescherming van de inhoud:

Compatibel met HDCP 1.1

VIDEO

Audio/Video 4-polige mini-stekker (M3) × 1

Video: 1,0 Vp-p (75 Ω)

Audio: 0,5 Vrms

PC IN

Hoge dichtheid Mini D-sub 15-pins × 1:

Compatibel met DDC2B

Y/G:

1,0 Vp-p (75 Ω) (met sync-signaal)

0,7 Vp-p (75 Ω) (zonder sync-signaal)

Pb/Cb/B:

0,7 Vp-p (75 Ω) (zonder sync-signaal)

Pr/Cr/R:

0,7 Vp-p (75 Ω) (zonder sync-signaal)

HD/VD:

1,0 – 5,0 Vp-p (hoge impedantie)

AUDIO IN

Stereo mini-stekker (M3) × 1, 0,5 Vrms

Gedeeld met DVI-D IN en PC IN

AUDIO OUT

Stereo mini-stekker (M3) × 1, 0,5 Vrms

Uitgang: Variabel (-∞ – 0 dB) (1 kHz 0 dB ingang,
10 kΩ belasting)

SERIAL IN

Externe besturingsaansluiting

D-sub 9-pins × 1:

RS-232C compatibel

LAN

RJ45 × 1:

Voor RJ45-netwerkverbindingen, compatibel met PLink

Communicatiemethode:

RJ45 10BASE-T/100BASE-TX

IR IN

Stereo mini-stekker (M3) × 1

IR OUT

Stereo mini-stekker (M3) × 1

USB

TYPE A USB-connector × 1

DC 5V / 1A (USB 3.0 wordt niet ondersteund.)

Geluid

Luidsprekers

80 mm × 30 mm × 2 stuks

Audio-uitgang

20 W [10 W + 10 W] (10 % THD)

Afstandsbediening

Voedingsbron

DC 3 V (batterij (AAA/R03/UM4 type) × 2)

Toepassingsbereik

Ong. 7 m (22.9 ft)

(indien recht voor de sensor van de afstandsbediening gebruikt)

Massa

Ong. 63 g / 2,22 oz (inclusief batterijen)

Afmetingen (B x H x D)

44 mm × 105 mm × 20,5 mm /

1,74" × 4,14" × 0,81"

*1: Omgevingstemperatuur om deze eenheid te gebruiken op grote hoogtes (1 400 m (4 593 ft) en hoger en lager dan 2 800 m (9 186 ft) boven zeeniveau): 0 °C tot 35 °C (32 °F tot 95 °F)

*2: VIERA LINK wordt niet ondersteund.

Opmerking

- Ontwerp en specificaties kunnen worden gewijzigd zonder voorafgaande kennisgeving. Weergegeven massa en afmetingen zijn schattingen.

Softwarelicentie

Dit product bevat de volgende software:

- (1) de software ontwikkeld onafhankelijk door of voor Panasonic Corporation,
- (2) de software die eigendom is van een derde partij en gelicentieerd is aan Panasonic Corporation,
- (3) de software gelicentieerd onder de GNU General Public License, Versie 2.0 (GPL V2.0),
- (4) de software gelicentieerd onder de GNU LESSER General Public License, Versie 2.1 (LGPL V2.1), en/of
- (5) open source-software anders dan de software gelicentieerd onder de GPL V2.0 en/of LGPL V2.1.

De software die valt onder (3) - (5) wordt verspreid in de hoop dat deze bruikbaar is, maar ZONDER ENIGE GARANTIE, zelfs zonder de impliciete garantie van VERKOOPBAARHEID of GESCHIKTHEID VOOR EEN BEPAALD DOEL. Voor meer informatie, raadpleeg de licentievoorwaarden door [Software licenses] te selecteren. Volg hierbij de gespecificeerde bewerking vanuit het [Settings]-menu van dit product.

Minimaal drie (3) jaar vanaf levering van dit product, geeft Panasonic een derde partij die ons contacteert via de onderstaande contactinformatie, voor een bedrag niet hoger dan de fysieke kosten voor de verspreiding van de broncode, een volledig machine-leesbare kopie van de overeenkomstige broncodes die vallen onder GPL V2.0, LGPL V2.1 of andere licenties waarbij dit verplicht is, evenals het respectievelijke auteursrecht hiervoor.

Contactinformatie:

oss-cd-request@gg.jp.panasonic.com

Opmerking over AVC/VC-1/MPEG-4

Dit product is gelicentieerd onder de AVC Patent Portfolio License, VC-1 Patent Portfolio License en MPEG-4 Visual Patent Portfolio License voor het persoonlijk gebruik van een consument of ander gebruik waarbij het geen vergoeding ontvangt voor (i) het coderen van video overeenkomstig de AVC Standard, VC-1 Standard en MPEG-4 Visual Standard ("AVC/VC-1/MPEG-4 Video") en/of (ii) het decoderen van AVC/VC-1/MPEG-4 video, die was gecodeerd door een klant voor persoonlijke activiteit en/of was verkregen van een videoleverancier, gelicentieerd voor AVC/VC-1/MPEG-4 video. Er is geen licentie vergeven of deze zal niet worden gebruikt voor andere doeleinden. Extra informatie kan worden verkregen van MPEG LA, LLC. Raadpleeg <http://www.mpegla.com>.

Informatie voor gebruikers over de inzameling en verwijdering van oude uitrusting en gebruikte batterijen



Deze symbolen op de producten, verpakkingen en/of bijgevoegde documenten betekenen dat gebruikte elektrische en elektronische producten en batterijen niet weggegooid mogen worden met het huishoudelijk afval. Voor de juiste behandeling, herwinning en recycling van oude producten en gebruikte batterijen, dienen deze naar geschikte inzamelpunten te worden gebracht, overeenkomstig uw nationale wetgeving en de richtlijnen 2002/96/EC en 2006/66/EC.

Door deze producten en batterijen correct te verwijderen, helpt u om waardevolle bronnen te besparen en potentiële negatieve invloeden op de menselijke gezondheid en het milieu te voorkomen, dit kan namelijk ontstaan uit incorrecte omgang van afval.



Voor meer informatie over het verzamelen en recyclen van oude producten en batterijen, neem contact op met uw lokale autoriteit, uw afvaldienst of het verkooppunt waar u de onderdelen hebt gekocht.

Er kunnen boetes van toepassing zijn voor incorrecte verwijdering van deze producten, overeenkomstig de nationale wetgeving.



Voor zakelijke gebruikers in de Europese Unie

Als u elektrische of elektronische uitrusting wilt verwijderen, neem dan voor meer informatie contact op met uw dealer of leverancier.

[Informatie over verwijdering in andere landen buiten de Europese Unie]

Deze symbolen zijn alleen geldig in de Europese Unie. Als u deze producten wilt verwijderen, neem dan contact op met uw lokale autoriteiten of dealer en vraag om de juiste verwijderingsmethoden.

Let op het batterijsymbool (onderste twee symboolvoorbeelden):

Dit symbool kan worden gebruikt in combinatie met een chemische symbool. In dit geval voldoet het aan de vereisten die zijn bepaald door de richtlijnen voor chemicaliën.

Cd

Registratie voor klanten

Het modelnummer en serienummer van dit product staat op het achterpaneel van dit product. U moet dit serienummer noteren in de onderstaande ruimte en deze handleiding en uw aankoopbon bewaren als registratie van uw aankoop en als identificatiehulp in het geval van verlies of diefstal, en voor garantiedoelinden.

Modelnummer

Serienummer

Panasonic Testing Centre

Panasonic Service Europe, een afdeling van Panasonic Marketing Europe GmbH

Winsbergring 15, 22525 Hamburg, Duitsland

Panasonic Corporation

Web Site: <http://panasonic.com>

Nederlands

M0516TS1010 -PB