

Bedienungsanleitung Basisanleitung

Full-HD-LCD-Display Geschäftlicher Einsatz

Deutsch

Modellnummer **TH-55LFV9W** 55-inch model



Inhalt

Wichtige Sicherheitshinweise	2
Sicherheitsvorkehrungen	3
Warnhinweise zur Benutzung	6
Zubehör	8
VESA-Montage.....	9
Warnhinweise zum Transport.....	10
Kensington-Sicherheitsschloss.....	10
Bedienelemente identifizieren.....	11
Verbindungen.....	14
Grundlegende Bedienelemente.....	16
Technische Daten	17

Vor der Verwendung lesen

Weitere Informationen über dieses Produkt finden Sie in der „Bedienungsanleitung - Funktionsanleitung“.

Laden Sie „Bedienungsanleitung - Funktionsanleitung“ herunter, indem Sie die Panasonic-Webseite aufrufen (<https://panasonic.net/cns/prodisplays/>).

- Bitte lesen Sie diese Anleitung vor Inbetriebnahme Ihres Displays und bewahren Sie sie zum künftigen Nachschlagen auf.
- Abbildungen und Bildschirmaufnahmen in dieser Anleitung dienen nur der Veranschaulichung und können sich vom tatsächlichen physischen Gerät unterscheiden.



HDMI™

DPQX1400ZA/X1

Hinweis:

Ein LCD-Memory-Effekt kann auftreten. Wenn längere Zeit ein Standbild angezeigt wird, kann das Bild am Bildschirm zurückbleiben. Es verschwindet jedoch, wenn einige Zeit ein bewegliches Bild angezeigt wird.

Erwähnung von Marken

- PJLink ist eine eingetragene oder angemeldete Marke in Japan, den Vereinigten Staaten und anderen Ländern und Regionen.
- HDMI, das HDMI-Logo und High-Definition Multimedia Interface sind Marken oder eingetragene Marken von HDMI Licensing LLC in den Vereinigten Staaten und anderen Ländern.

Auch wenn keine besonderen Anmerkungen zu Firmenkennzeichen oder Produktmarken gemacht werden, werden diese Marken uneingeschränkt respektiert.

Wichtige Sicherheitshinweise

Warnung

- 1) Vermeiden Sie Schäden, die zu Brand oder Stromschlag führen könnten, und achten Sie darauf, dass keine Flüssigkeiten in der Nähe des Gerätes spritzen oder tropfen.
Stellen Sie keine mit Wasser oder anderen Flüssigkeiten gefüllten Behälter, wie Blumenvasen, Becher, Kosmetika usw., in die Nähe oder über das Display. (bspw. auf darüber befindlichen Regalen usw.).
Platzieren Sie keine offenen Flammen, wie angezündete Kerzen, auf dem oder in die Nähe des Displays.
- 2) Im Inneren befinden sich keine vom Nutzer reparierbaren Teile. Überlassen Sie Wartungs- und Reparaturarbeiten ausschließlich qualifizierten Fachleuten.
- 3) Entfernen Sie den Erdungskontakt am Netzstecker nicht. Dieses Gerät ist mit einem dreipoligen geerdeten Netzstecker ausgestattet. Dieser Stecker passt nur in eine entsprechende geerdete Steckdose. Dies ist ein Sicherheitsmerkmal. Wenden Sie sich an einen Elektriker, falls der Stecker nicht in die Steckdose passt.
Setzen Sie die Erdung des Steckers nicht außer Kraft.
- 4) Stellen Sie zur Verhinderung von Stromschlägen sicher, dass der Erdungskontakt des Netzstecker richtig angeschlossen ist.

Vorsicht

Dieses Gerät ist für den Einsatz in Umgebungen vorgesehen, die relative frei von elektromagnetischen Störungen sind.

Die Verwendung dieses Gerätes an Orten, an denen sich Quellen elektromagnetischer Felder befinden oder elektrisches Rauschen mit den Eingangssignalen überlappen kann, könnte zu Bild- und Tonstörungen führen.

Halten Sie es daher von Quellen starker elektromagnetischer Felder fern.

Warnung:

Dieses Gerät ist mit Klasse A der EN55032/CISPR32 konform. In einer Wohnumgebung kann dieses Gerät Funkstörungen verursachen.

Wichtige Informationen

Falls ein Display nicht an einer ausreichend stabilen Stelle installiert wird, könnte es herunterfallen und eine potenzielle Gefahr darstellen. Viele Verletzungen, insbesondere Verletzungen von Kindern, lassen sich durch einfache Vorsichtsmaßnahmen vermeiden:

- Vom Hersteller empfohlene Schränke oder Ständer verwenden.
- Nur Möbel nutzen, die das Display problemlos tragen können.
- Darauf achten, dass das Display nicht über die Kante der Unterlage hinausragt.
- Display nicht erhöht, bspw. auf einem Schrank oder Bücherregal, aufstellen, ohne sowohl das Möbel als auch das Display an einer geeigneten Stütze zu verankern.
- Zwischen Display und stützendem Möbel keine Tischdecke oder Matte platzieren.
- Kinder darüber aufklären, welche Gefahren sich durch Erklettern von Möbeln ergeben, um an das Display oder seine Bedienelemente heranzukommen.

Sicherheitsvorkehrungen

Warnung

■ Einrichtung

Optionales Zubehör

Installieren Sie die Installationshalterung des optionalen Zubehörs sachgemäß. Bitte Sie einen autorisierten Händler um die Installation. Die Installation muss von mindestens 2 Personen durchgeführt werden.

- Installationshalterung
TY-VK55LV2
- Frühwarnlizenz (Mehrfachüberwachung und Steuerungssoftware)
Basislizenz / 3-Jahres-Lizenz (ET-SWA100-Serie x 1)
- Video Wall Manager
TY-VUK10 x 2

*1: Suffix der Teilenummer kann je nach Lizenztyp variieren.

*2: Unterstützt Ver. 1.11 oder aktueller

Kleinteile können versehentlich von kleinen Kindern verschluckt werden und bergen Erstickungsgefahr. Halten Sie Kleinteile von kleinen Kindern fern. Entsorgen Sie nicht benötigte Kleinteile und andere Gegenstände. Dies beinhaltet Plastikbeutel und Folie, die ebenfalls Erstickungsgefahr für kleine Kinder darstellen.

Stellen Sie das Display nicht auf einen geneigten oder instabilen Untergrund. Achten Sie darauf, dass die Basis nicht an einer Kante übersteht.

- Andernfalls könnte das Display herunterfallen oder umkippen.

Installieren Sie das Display an einem Ort mit minimalen Vibrationen, der sein Gewicht tragen kann.

- Falls das Gerät herunterfällt, könnte es Verletzungen und Störungen verursachen.

Stellen Sie keine Gegenstände auf dem Display ab.

- Falls Fremdkörper oder Wasser in das Display gelangen, kann dies zu einem Kurzschluss und folglich zu einem Brand oder Stromschlag führen. Wenden Sie sich an Ihren örtlichen Panasonic-Händler, falls Fremdkörper in das Display gelangen.

Transportieren Sie das Gerät ausschließlich in aufrechter Position!

- Wenn der Flüssigkeitsbildschirm beim Transport nach unten oder oben zeigt, könnte die interne Schaltung beschädigt werden.

Achten Sie darauf, dass die Belüftungsöffnungen im Gerät nicht durch Vorhänge oder andere Gegenstände blockiert werden.

Anforderungen für ausreichende Belüftung finden Sie auf Seite 7.

Achtung – Nur zur Verwendung mit einer UL-gelisteten Wandhalterung mit minimaler Belastungsfähigkeit von 27 kg.

Bei vertikaler Installation des Displays

Wenn Sie das Display vertikal installieren, müssen Sie darauf achten, dass sich die Betriebsanzeige an der unteren Kante befindet. Wärme wird erzeugt und kann einen Brand oder Schäden am Display verursachen.

Die Drehrichtung wird am Typenschild und an der rückseitigen Abdeckung dieses Gerätes angezeigt. Bestätigen Sie dies während der Installation.

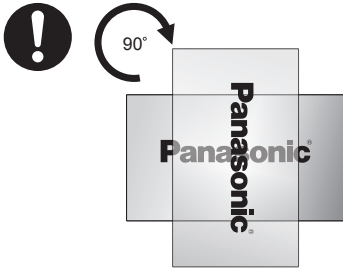

Warnhinweise zur Wandinstallation

- Die Installation sollte von einem Profi durchgeführt werden. Bei unsachgemäßer Installation könnte das Display herunterfallen und ernsthafte oder sogar tödliche Verletzungen verursachen.
- Bei Installation an einer Wand muss eine Wandhalterung verwendet werden, die den VESA-Standards entspricht. VESA 400 × 400 mm
- Prüfen Sie vor der Installation, ob die Montagefläche stabil genug ist, das Gewicht von LCD-Display und Wandhalterung sicher zu tragen.
- Wenn Sie das Display nicht länger an der Wand nutzen möchten, beauftragen Sie so bald wie möglich einen Experten mit der Demontage.
- Stellen Sie bei Montage des Displays an einer Wand sicher, dass Montageschrauben und Netzkabel keine metallischen Teile in der Wand berühren. Bei Kontakt mit Metall in der Wand kann es zu einem Kurzschluss oder Stromschlag kommen.

Stellen Sie das Display nicht an Orten auf, an denen es Salz oder korrosiven Gasen ausgesetzt sein könnte.

- Andernfalls könnte das Display aufgrund von Korrosion herunterfallen. Außerdem könnte dies zu Fehlfunktionen führen.

Installieren Sie das Display nicht an Orten, die direktem Sonnenlicht ausgesetzt sind.

- Selbst wenn das Gerät in Innenräumen direktem Sonnenlicht ausgesetzt wird, kann der Temperaturanstieg des Flüssigkristalldisplays Störungen verursachen.

■ Bei Verwendung des LCD-Displays

Das Display ist auf 110 bis 127 oder 220 bis 240 V Wechselspannung bei 50/60 Hz ausgelegt.

Blockieren Sie die Belüftungsöffnungen nicht.

- Andernfalls könnte das Display überhitzen. Dies könnte das Display beschädigen oder sogar einen Brand verursachen.

Stecken Sie keine Gegenstände in das Display.

- Stecken Sie keine metallischen oder entflammaren Gegenstände in die Belüftungsöffnungen. Lassen Sie sie nicht auf das Display fallen. Andernfalls drohen Brand- und Stromschlaggefahr.

Entfernen Sie die Abdeckung nicht, nehmen Sie keine Modifikationen vor.

- Im Inneren des Display befindet sich hohe Spannung, die schwere Stromschläge verursachen kann. Bitte wenden Sie sich an Ihren lokalen Panasonic-Händler, falls eine Anpassung oder Reparatur erforderlich ist.

Stellen Sie sicher, dass der Netzstecker jederzeit leicht zugänglich ist.

Der Netzstecker muss an eine Steckdose mit Schutzerde angeschlossen werden.

Verwenden Sie ausschließlich das mit diesem Gerät gelieferte Netzkabel.

- Andernfalls drohen Kurzschluss, Wärmeerzeugung, Fehlfunktionen, Stromschläge oder sogar Brand.

Verwenden Sie das mitgelieferte Netzkabel nicht mit anderen Geräten.

- Andernfalls drohen Brand- und Stromschlaggefahr.

Stecken Sie den Netzstecker bis zum Anschlag in die Steckdose.

- Falls er nicht vollständig eingesteckt wird, kann dies zu Wärmeerzeugung und dadurch zu einem Brand führen. Verwenden Sie kein Netzkabel mit beschädigtem Stecker oder eine lose Steckdose.

Berühren Sie den Netzstecker nicht mit feuchten oder gar nassen Händen.

- Andernfalls könnte dies einen Stromschlag verursachen.

Achten Sie darauf, dass das Netzkabel nicht beschädigt wird. Greifen Sie beim Ziehen des Netzkabels immer am Stecker, nicht am Kabel selbst.

- Das Kabel das nicht beschädigt oder modifiziert werden. Stellen Sie keine schweren Gegenstände darauf ab. Achten Sie darauf, dass das Kabel keine heißen Gegenstände berührt. Verdrehen oder biegen Sie es nicht übermäßig, ziehen Sie nicht zu fest daran. Andernfalls drohen Brand und Stromschlag. Lassen Sie ein beschädigtes Kabel durch Ihren örtlichen Panasonic-Händler reparieren oder ersetzen.

Berühren Sie ein beschädigtes Kabel oder einen beschädigten Stecker nicht mit bloßen Händen.

- Andernfalls droht Stromschlaggefahr.

Entfernen Sie keine Abdeckungen und versuchen Sie NIEMALS, eigenhändig Modifikationen am Display vorzunehmen.

- Entfernen Sie die rückseitige Abdeckung nicht. Andernfalls werden spannungsführende Teile direkt zugänglich. Im Inneren befinden sich keine vom Nutzer reparierbaren Teilen.

(Hochspannungskomponenten können einen schweren Stromschlag verursachen.)

- Lassen Sie das Display bei Ihrem örtlichen Panasonic-Händler prüfen, anpassen oder reparieren.

Halten Sie AAA/R03/UM4-Batterien (mitgeliefert) von Kindern fern. Batterien sind bei Verschlucken extrem gefährlich.

- Suchen Sie umgehend medizinische Hilfe auf, wenn Sie befürchten, dass Ihr Kind eine Batterie verschluckt hat.

Falls das Display längere Zeit nicht verwendet wird, trennen Sie es vom Stromnetz.

Bildstörungen könnten auftreten, wenn Sie die Kabel an aktuell nicht angezeigte Eingänge anschließen oder trennen oder das Videogerät ein- oder ausgeschaltet wird. Dies ist jedoch keine Fehlfunktion.

Halten Sie alle offenen Flammen, wie Kerzen, von diesem Produkt fern.



Vorsicht

Falls Probleme oder Störungen auftreten, stellen Sie umgehend die Benutzung des Displays ein.

■ **Bei Problemen, wenn das Kabel von der Steckdose getrennt wird.**

- Das Gerät gibt Rauch oder ungewöhnliche Gerüche ab.
- Der Vorgang wird unterbrochen, manchmal erscheint kein Bild oder der Ton wird deaktiviert.
- Flüssigkeit oder Fremdkörper sind in das Gerät gelangt.
- Das Gerät ist heruntergefallen oder elektronische Komponenten sind defekt.

Falls Sie das Gerät unter diesen Bedingungen weiterhin benutzen, drohen Brand- und Stromschlaggefahr.

- Schalten Sie es umgehend aus, ziehen Sie den Netzstecker aus der Steckdose und wenden Sie sich zur Reparatur an den Händler.
- Damit die Stromversorgung des Displays vollständig unterbrochen ist, müssen Sie den Netzstecker aus der Steckdose ziehen.
- Versuche, das Gerät eigenständig zu reparieren, sind gefährlich.
- Trennen Sie das Gerät umgehend vom Netzstrom, indem Sie das Netzkabel aus der Steckdose ziehen. Verwenden Sie immer eine Netzsteckdose, die leicht zugänglich ist.

■ **Berühren Sie ein beschädigtes Gerät nicht, bis Sie es von der Steckdose getrennt haben.**

Andernfalls droht Stromschlaggefahr.

■ **Bei Verwendung des LCD-Displays**

Halten Sie Ihre Hände oder Ihr Gesicht sowie andere Gegenstände von den Belüftungsöffnungen des Displays fern.

- Die Belüftungsöffnungen an der Oberseite des Displays geben Luft aus. Halten Sie Hände, Gesicht und wärmeempfindliche Gegenstände fern. Andernfalls drohen Verbrennungen und Beschädigungen.

Das Gerät muss von mindestens zwei Personen getragen und ausgepackt werden.

- Falls dieses Gerät heruntergefallen ist, drohen Verletzungen und Beschädigungen.

Achten Sie darauf, vor dem Transport des Displays alle Kabel zu trennen.

- Falls das Display transportiert wird, während Kabel angeschlossen sind, könnten die Kabel beschädigt werden, was Brand- und Stromschlaggefahr birgt.

Ziehen Sie zur Sicherheit den Netzstecker aus der Steckdose, bevor Sie Reinigungsarbeiten ausführen.

- Andernfalls drohen Stromschläge.

Reinigen Sie das Netzkabel regelmäßig, damit sich nicht übermäßig viel Staub ansammelt.

- Falls der Netzstecker staubig ist, kann Feuchtigkeit die Isolierung beschädigen und einen Brand verursachen. Ziehen Sie das Netzkabel aus der Steckdose und wischen Sie das Kabel mit einem trockenen Tuch ab.

Achten Sie darauf, nicht auf das Display zu treten oder sich daran zu hängen.

- Ernsthafte Schäden und Verletzungen können auftreten. Achten Sie besonders auf Kinder und halten Sie diese von Gefahren fern.

Achten Sie darauf, Batterien richtig herum (+ und -) einzulegen.

- Falsch gehandhabte Batterien könnten auslaufen oder sogar explodieren und einen Brand verursachen. Dies kann zu ernsthaften Verletzungen und Beschädigungen führen.
- Legen Sie die Batterien entsprechend den Anweisungen ein. (Siehe Seite 11)

Verwenden Sie Batterien nicht mit einer beschädigten oder fehlenden äußeren Abdeckung.

(Die äußere Abdeckung ist zur Sicherheit an der Batterie angebracht und darf nicht entfernt werden; andernfalls besteht Kurzschlussgefahr.)

- Unsachgemäß benutzte Batterien könnten explodieren oder auslaufen, Feuer, Verletzungen oder Sachschäden verursachen.

Entfernen Sie die Batterien aus dem Fernbedienungssender, falls sie längere Zeit nicht benutzt wird.

- Eine Batterie könnte auslaufen, sich erhitzen, sich entzünden, bersten, ein Feuer oder Schäden verursachen.

Versuchen sie nicht, Batterien zu verbrennen oder zu zerstören.

- Batterien dürfen keiner übermäßigen Hitze ausgesetzt werden, wie direktem Sonnenlicht oder Heizungen, Öfen oder anderen Wärmequellen.

Drehen Sie das Display nicht um.

Legen Sie das Display hin, sodass der Flüssigkristallbildschirm nach oben zeigt

Warnhinweise zur Benutzung

Auspacken

- Dieses Produkt ist gemeinsam mit dem Standardzubehör in einem Karton verpackt.
- Jegliches optionales Zubehör wird separat verpackt.
- Dieses Display ist groß und schwer und sollte von zwei Personen transportiert oder ausgepackt werden.
- Stellen Sie nach dem Öffnen des Kartons sicher, dass der Lieferumfang vollständig und unbeschädigt ist.

Warnhinweise zur Installation

Stellen Sie das Display nicht im Freien auf.

- Das Display ist nur für den Einsatz im Innenbereich vorgesehen.

Installieren Sie dieses Gerät an einem Ort, der sein Gewicht tragen kann.

- Verwenden Sie eine mit VESA-Standards konforme Installationshalterung

Temperatur der Betriebsumgebung für dieses Gerät.

- Bei einem Ort, der sich weniger als 1400 m über dem Meeresspiegel befindet. 0 bis 40 °C
- Bei einem Ort, der sich mehr als 1400 m, aber weniger als 2800 m über dem Meeresspiegel befindet: 0 bis 35 °C

Installieren Sie das Gerät nicht an einem Ort, der sich mehr als 2800 m über dem Meeresspiegel befindet.

- Eine Nichteinhaltung dieser Anforderung kann die Lebensdauer interner Teile verkürzen und Fehlfunktionen verursachen.

Selbst während der Garantiedauer übernehmen wir keine Verantwortung für Produktschäden oder andere Konsequenzen aufgrund der Installation in einer ungeeigneten Umgebung.

Stellen Sie das Display nicht an Orten auf, an denen es Salz oder korrosiven Gasen ausgesetzt sein könnte.

- Eine Nichtbeachtung dieser Anweisung kann aufgrund von Korrosion die Lebensdauer interner Teile verkürzen und Fehlfunktionen verursachen.

Benötigter Platz zur Belüftung

- Achten Sie darauf, einen Abstand von mindestens 10 cm über und unter sowie an beiden Seiten der Peripherie des Displays einzuhalten.
Der Abstand hinter dem Display sollte mindestens 5 cm betragen.

Verwenden Sie bei einer Wandhalterung Schrauben, die mit VESA-Standards übereinstimmen

Zoll-Modell	Schraubenabstand bei der Installation	Tiefe des Schraubenlochs	Schraube (Menge)
55	400 × 400 mm	12 mm	M6 (4)

- Mehrere Displays installieren

Die LCDs in einer Mehrfachinstallation könnte die Hitze im Hauptgerät geringfügig erhöhen. Dies kann eine Fehlfunktion verursachen.

Zur Vermeidung dieses Problems sollte bei der Installation ein Abstand von 0,5 mm oder mehr zwischen den Displayblenden verbleiben.

Halten Sie das Display nicht so, dass Ihre Finger oder Hände Druck auf den Flüssigkristallbildschirm ausüben.

- Üben Sie keine Kraft auf den Flüssigkristallbildschirm aus. Drücken Sie nicht dagegen, achten Sie darauf, es nicht mit harten oder scharfkantigen Gegenständen zu berühren. Die Anwendung von Druck auf den Flüssigkristallbildschirm könnte den Bildschirm beschädigen, ihn uneben machen oder Störungen verursachen.

Änderungen der Temperatur oder Feuchtigkeit können die Helligkeit des Displays ungleichmäßig machen. Dies ist keine Fehlfunktion.

- Die Ungleichmäßigkeit verschwindet, wenn das Display einige Zeit läuft. Wenden Sie sich an den Händler, falls das Problem weiterhin auftritt.

Rote, blaue oder grüne Punkte am Bildschirm sind ein typischen Phänomen von Flüssigkristallbildschirmen. Dies ist keine Fehlfunktion.

- Obwohl der Flüssigkristallbildschirm mit hochpräziser Technologie hergestellt wurde, können dauerhafte leuchtende oder nicht leuchtende Punkte am Bildschirm auftreten. Dies ist keine Fehlfunktion. Verhältnis fehlender Punkte *: 0,00013 % oder weniger
*: Berechnet in Subpixeleinheiten gemäß dem Standard ISO 09241-307.

Detaillierte Installationsanweisungen finden Sie auf den folgenden Webseiten.

https://bizpartner.panasonic.net/public/ppr/file_view/187616

Produktzugang und -sicherheit

Ergreifen Sie bei Benutzung dieses Produktes Sicherheitsmaßnahmen gegen folgende Situationen.

- Freigabe personenbezogener Daten über dieses Produkt.
- Bösertätigkeit unautorisierte Bedienung dieses Produktes durch einen Dritten.
- Störung oder Beendigung des Produktbetriebs durch einen Dritten.

Ergreifen Sie ausreichende Maßnahmen zur Gewährleistung der Sicherheit.

- Richten Sie ein Kennwort für das PJLink-Protokoll ein und beschränken Sie den Zugriff auf wenige autorisierte Nutzer.

- Achten Sie darauf, dass Ihr Kennwort möglichst nicht zu erraten ist.
- Ändern Sie Ihr Kennwort häufig.
- Personal von Panasonic Corporation oder ihren Tochtergesellschaften wird niemals direkt nach Ihrem Kennwort fragen. Geben Sie niemals Ihr Kennwort weiter, wenn Sie danach gefragt werden.
- Die Verbindung des Netzwerks muss durch eine Firewall gesichert sein. Ergreifen Sie Vorsichtsmaßnahmen gegen Malware und Viren.
- Zerstören Sie vor Entsorgung dieses Produktes alle Daten unter [Allgemeine Einstellungen] - [Werkseinstellung].

Hinweise zu Verwendung von LAN

Ergreifen Sie die erforderlichen Antistatikmaßnahmen, bevor Sie das Display an einem Ort mit elektrostatischen Störungen aufstellen.

- Falls das Display an einem Ort mit häufiger elektrostatischer Entladung verwendet wird, bspw. an einem Ort mit Teppich, kann die Trennung einer LAN-Einheit zu einem Störfaktor werden. Entfernen Sie in solch einem Fall die Quelle des Problems. Richten Sie das LAN-Kabel neu aus und installieren Sie eine Antistatikmatte.
- In seltenen Fällen kann die LAN-Verbindung aufgrund von statischer Elektrizität oder Rauschen deaktiviert werden. Durch Aus- und Wiedereinschalten des Displays und aller verbundenen Geräte wird die LAN-Verbindung meist wiederhergestellt.

Das Display funktioniert in Anwesenheit starker Funkwellen von einer Rundfunkstation oder sogar einem Radio möglicherweise nicht richtig.

- Falls sich eine Einrichtung oder ein Gerät, das starke Funkwellen ausgibt, in der Nähe der Installation befindet, stellen Sie das Display zur Vermeidung des Problems in ausreichender Entfernung auf. Alternativ kann das LAN-Kabel abgeschirmt werden, indem Sie es mit einer mit der LAN-Anschluss-Erde verbundenen Metallfolie umwickeln oder in einem an beiden Enden sachgemäß geerdeten Metallrohr platzieren.

Reinigung und Wartung

Die Vorderseite des Flüssigkristallbildschirms wurde speziell behandelt. Wischen Sie die Oberfläche des Flüssigkristallbildschirms vorsichtig mit einem LCD-Reinigungstuch oder einem weichen, fusselfreien Tuch ab.

- Falls die Oberfläche besonders verschmutzt ist, wischen Sie sie mit einem weichen, fusselfreien Tuch ab. Feuchten Sie das Tuch zuvor leicht mit reinem Wasser oder Wasser und einem Tropfen neutralem Reiniger an. Anschließend wischen Sie die Oberfläche mit einem fusselfreien Tuch ab, bis sie trocken ist.
- Verkratzen Sie die Oberfläche nicht mit einem Fingernagel oder einem harten Gegenstand, um Schmutz zu entfernen. Andernfalls wird die Oberfläche beschädigt. Versprühen Sie außerdem

kein Insektenspray in der Nähe des Displays und verwenden Sie Lösungsmittel wie Verdünner nicht in der Nähe des Bildschirms. Diese Flüssigkeiten können sich negativ auf die Oberfläche auswirken.

Falls das Gehäuse schmutzig wird, wischen Sie es mit einem weichen, trockenen Tuch ab.

- Falls das Gehäuse stark verschmutzt ist, wischen Sie es mit einem leicht mit Wasser und einem Tropfen neutralem Reinigungsmittel angefeuchteten Tuch ab. Wischen Sie das Gehäuse ab. Wischen Sie anschließend mit einem trockenen Tuch nach.
- Achten Sie darauf, dass Reinigungsmittel nicht direkt mit der Oberfläche des Displays in Kontakt kommen. Achten Sie darauf, dass das Tuch nur feucht ist. Falls Wassertropfen in das Gerät gelangen, können Betriebsprobleme auftreten.
- Flüchtige Substanzen, wie Insektensprays, Lösungsmittel und Verdünner, können nicht nur den Bildschirm schädigen, sondern auch das Gehäuse. Die Beschichtung kann beschädigt werden und sich sogar ablösen. Achten Sie darauf, dass Artikel aus Gummi oder PVC nicht längere Zeit in Kontakt mit dem Displaygehäuse bleiben.

Ein chemisch behandeltes Tuch verwenden

- Verwenden Sie auf der Bildschirmoberfläche kein chemisch behandeltes Tuch.
- Befolgen Sie die Anweisungen zur Verwendung des chemisch behandelten Tuchs am Displaygehäuse.

Entsorgung

Wenn Sie dieses Produkt entsorgen möchten, können Sie sich bei Ihrer Stadtverwaltung oder dem Händler über die richtige Vorgehensweise erkundigen.

Zubehör

Zubehör beziehen

Prüfen Sie, ob Sie folgende Zubehörteile und Artikel haben

Fernbedienungssender × 1

- DPVF1663ZA



Batterien für den Fernbedienungssender × 2

(Typ AAA/R03/UM4)

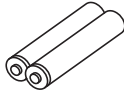

Kabelbefestiger × 3



RS-232C-Umwandlungskabel × 1

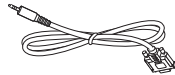

RS232-Daisy-Chain-Kabel × 1



IR-Daisy-Chain-Kabel × 1

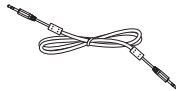

Infrarotempfängerkabel × 1



DisplayPort-Kabel × 1

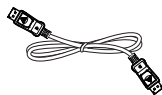

Netz Kabel

(ca. 2 m)

1JP155AF1W

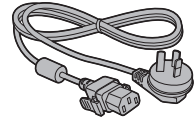

2JP155AF1W

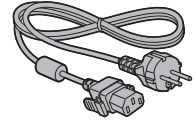

3JP155AF1W

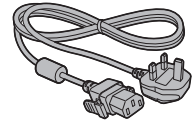

Achtung

- Bewahren Sie Kleinteile auf sichere Weise auf. Halten Sie sie von kleinen Kindern fern.
- Die Teilenummern von Zubehörartikeln können ohne Ankündigung geändert werden. (Die tatsächlichen Teilenummer kann von der oben gezeigten abweichen.)
- Falls Sie verlorenes Zubehör ersetzen müssen, kaufen Sie dieses bitte bei Ihrem autorisierten Händler. (Auch beim Kundendienst erhältlich)
- Entsorgen Sie Verpackungsmaterialien auf angemessene Weise, wenn sie nicht länger benötigt werden.

Fernbedienungsbatterien

1. Ziehen und halten Sie den Haken, öffnen Sie dann die Batteriefachabdeckung.

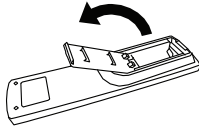

2. Legen Sie die Batterien ein, beachten Sie die Polarität (+ und -).

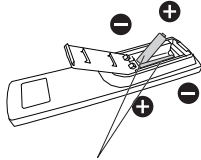

Typ AAA/R03/UM4

3. Bringen Sie die Abdeckung wieder an.

Nützliche Tipps

- Wenn die Fernbedienung regelmäßig verwendet wird, ersetzen Sie die alten Batterien durch Alkalibatterien mit längerer Laufzeit.



Warnhinweise zur Benutzung von Batterien

Wenn Batterien falsch installiert werden, können sie auslaufen oder korrodieren und dadurch das Fernbedienungsgerät beschädigen.

Entsorgte Batterien sollten umweltfreundlich gehandhabt werden.

Beachten Sie folgende Warnhinweise:

1. Batterien müssen immer paarweise gewechselt werden. Ersetzen Sie alte Batterien immer durch neue.
2. Kombinieren Sie nicht alte und neue Batterien.
3. Kombinieren Sie nicht verschiedene Batterietypen (z. B. Zink-Kohle- und Alkalibatterie)
4. Verbrauchte Batterien dürfen nicht aufgeladen, kurzgeschlossen, demontiert, erhitzt oder verbrannt werden.
5. Batterien sollten ersetzt werden, wenn die Fernbedienung nur noch sporadisch oder gar nicht mehr funktioniert.
6. Verbrennen oder beschädigen Sie Batterien nicht.
7. Lassen Sie Batterien nicht im direkten Sonnenlicht, setzen sie keiner Hitze von Heizungen, Öfen oder anderen Wärmequellen aus.

VESA-Montage

Damit Sie dieses Display an einer Wand montieren können, benötigen Sie ein Standard-Wandmontageset (kommerziell erhältlich). Wir empfehlen die Verwendung einer Montageschneidstelle, die mit den Standards TÜV-GS und/oder UL1678 in Nordamerika übereinstimmt.

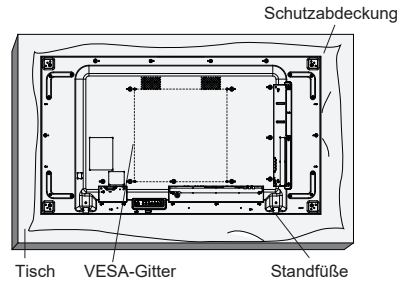

1. Breiten Sie eine Schutzabdeckung auf einem flachen Tisch aus. Legen Sie das Display mit der Bildschirmseite nach unten auf die Folie, damit der Bildschirm nicht verkratzt wird.
2. Achten Sie darauf, dass sämtliches Zubehör zur Montage dieses Gerätes griffbereit ist (Wandhalterung, Deckenhalterung, Standfüße usw.).
3. Befolgen Sie die mit dem Basismontageset gelieferten Anweisungen. Fehler bei der Befolgung des Montageverfahrens können das Gerät beschädigen oder Verletzungen zur Folge haben. Die Produktgarantie deckt keine Schäden ab, die durch unsachgemäße Installation verursacht wurden.
4. Verwenden Sie M6-Montageschrauben für die Wandmontage, die mindestens 10 mm länger sind als die Dicke der Montagehalterung. Achten Sie darauf, dass die Schrauben sicher angezogen sind.

Warnhinweise zum Transport

Das Display hat Tragegriffe. Verwenden Sie sie beim Transportieren des Gerätes.

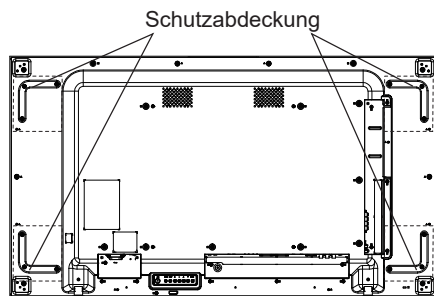

Hinweise

- Halten Sie das Display immer an den Griffen. Halten Sie es nicht an einem anderen Teil.
- Das Gerät muss von mindestens zwei Personen getragen werden. Falls diese Vorsichtsmaßnahme ergriffen wird, könnte das Gerät herunterfallen und Schäden und Verletzungen verursachen.
- Halten Sie den Flüssigkristallbildschirm beim Transportieren vertikal. Wenn der Flüssigkristallbildschirm beim Transportieren nach oben oder unten zeigt, können sich der Bildschirm verformen und interne Schäden auftreten.
- Tragen Sie das Display nicht an den Kanten oder Ecken. Stützen Sie das Display mit Ihren Händen an der Vorderseite. Achten Sie außerdem darauf, dass nichts gegen die Vorderseite des Displays stößt. Ein Schlag gegen die Vorderseite des Display könnte den LCD-Bildschirm beschädigen. Darüber hinaus könnte die Glasfläche brechen und Verletzungen verursachen.

Kensington-Sicherheitschloss

Der Sicherheitssteckplatz dieses Gerätes ist mit Kensington-Sicherheitskabeln kompatibel.

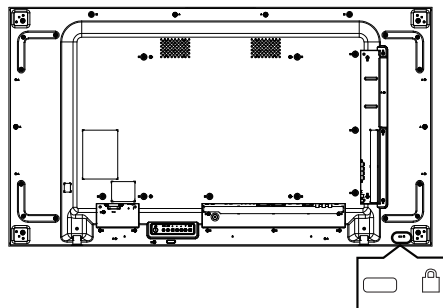

Bedienelemente identifizieren

Hauptgerät

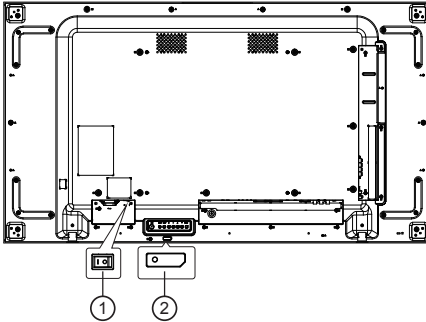

1 Netzschalter (I/O)

Zum Ein-/Ausschalten der Hauptstromversorgung (I/O)

- Die Ein-/Abschaltung des Netzschalters entspricht dem Anschließen/Trennen des Netzsteckers. Schalten Sie die Stromversorgung über den Netzschalter ein (I), drücken Sie dann die Ein-/Austaste an der Fernbedienung oder die Ein-/Austaste am Bedienfeld.

2 Betriebsanzeige / Fernbedienungssensor (Rückseite des Gerätes)

Die Betriebsanzeige leuchtet.

Wenn die Stromversorgung des Gerätes eingeschaltet ist (Netzschalter: I)

- Bild wird angezeigt: Grün
- Ausgeschaltet (Bereitschaftsmodus):
 - Wenn [Allgemeine Einstellungen] > [Öko-Modus] auf [Energiespar-Bereitschaftsmodus] eingestellt ist: Rot
 - Wenn [Allgemeine Einstellungen] > [Öko-Modus] auf [Normal] eingestellt ist: Orange

Wenn die Stromversorgung des Gerätes ausgeschaltet ist (Netzschalter: O): Kein Licht

Hinweis

- Wenn die Betriebsanzeige orange ist, ist der Stromverbrauch im Bereitschaftsmodus höher als bei roter Betriebsanzeige.

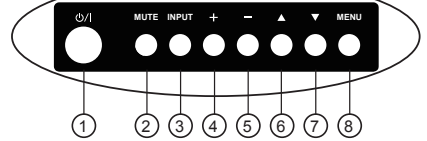
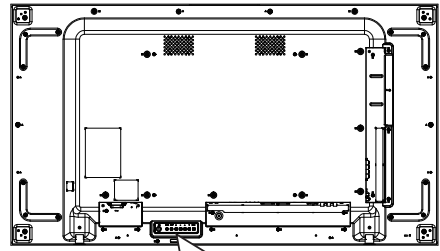

1 [Power/Off]-Taste

Mit dieser Taste schalten Sie das Display ein bzw. versetzen es in den Bereitschaftsmodus.

2 [MUTE]-Taste

Zum De-/Aktivieren der Stummschaltung.

3 [INPUT]-Taste

Zur Auswahl der Eingangsquelle.

- Dient im Bildschirmmenü als [ENTER]-Taste.

4 [Up]-Taste

Bei eingebledetem Bildschirmmenü wird mit dieser Taste ein Wert erhöht; bei ausgeblendetem Bildschirmmenü wird die Lautstärke erhöht.

5 [Down]-Taste

Bei eingebledetem Bildschirmmenü wird mit dieser Taste ein Wert verringert; bei ausgeblendetem Bildschirmmenü wird die Lautstärke verringert.

6 [Up Arrow]-Taste

Bei eingebledetem Bildschirmmenü wird der Auswahlbalken zur Anpassung des ausgewählten Elements nach oben bewegt.

7 [Down Arrow]-Taste

Bei eingebledetem Bildschirmmenü wird der Auswahlbalken zur Anpassung des ausgewählten Elements nach unten bewegt.

8 [MENU]-Taste

Bei eingebledetem Bildschirmmenü kehren Sie mit dieser Taste zum vorherigen Menü zurück; bei ausgeblendetem Bildschirmmenü rufen Sie mit dieser Taste das Menü auf.

Schnittstelle

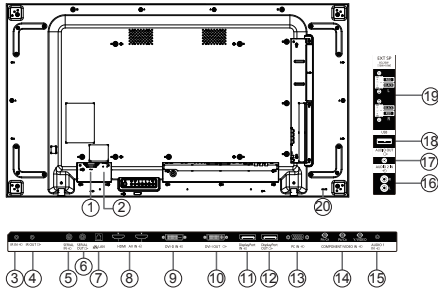

- ① **AC IN**
Netzstromversorgung von einer Steckdose.
- ② **Netzschalter**
Zum Ein-/Ausschalten der Hauptstromversorgung.
- ③ **IR IN** / ④ **IR OUT**
Ein- und Ausgänge zum Durchschleifen des Infrarotsignals.

Hinweise

- Der Infrarotempfänger des Displays wird abgeschaltet, wenn etwas an den [IR IN]-Anschluss (Infraroteingang) angeschlossen wird.
- Zur Steuerung Ihres AV-Gerätes über das Display lesen Sie unter Infrarotsignal durchschleifen nach.

- ⑤ **SERIAL IN** / ⑥ **SERIAL OUT**
RS232C-Netzwerkein-/ausgang zur Nutzung der Durchschleifen-Funktion.
- ⑦ **LAN**
LAN-Steuerungsanschluss für Fernbedienungs signale vom Kontrollzentrum.
- ⑧ **HDMI AV IN**
HDMI-Video/Audioeingang.
- ⑨ **DVI IN**
DVI-D-Videoeingang.
- ⑩ **DVI OUT (VGA OUT)**
DVI- oder VGA-Videoausgang.
- ⑪ **DisplayPort IN** / ⑫ **DisplayPort OUT**
DisplayPort-Videoeingang / -ausgang.
- ⑬ **PC IN (D-Sub)**
VGA-Videoeingang.
- ⑭ **COMPONENT / VIDEO IN (Bajonett)**
Component YPbPr / YCbCr, Videoeingang.

- ⑮ **AUDIO 1 IN**
Audioeingang für PC- und DVI-Quelle (3,5 mm, stereo).
- ⑯ **AUDIO 2 IN**
Audioeingang vom externen AV-Gerät (Cinch).
- ⑰ **AUDIO OUT**
Audioausgang zum externen AV-Gerät.
- ⑱ **USB-Port**
Schließen Sie Ihr USB-Speichergerät an.
- ⑲ **Lautsprecherausgang**
Audioausgabe an externe Lautsprecher.
- ⑳ **SICHERHEITSSCHLOSS**
Zur Sicherheit und zum Schutz vor Diebstahl.

Fernbedienung

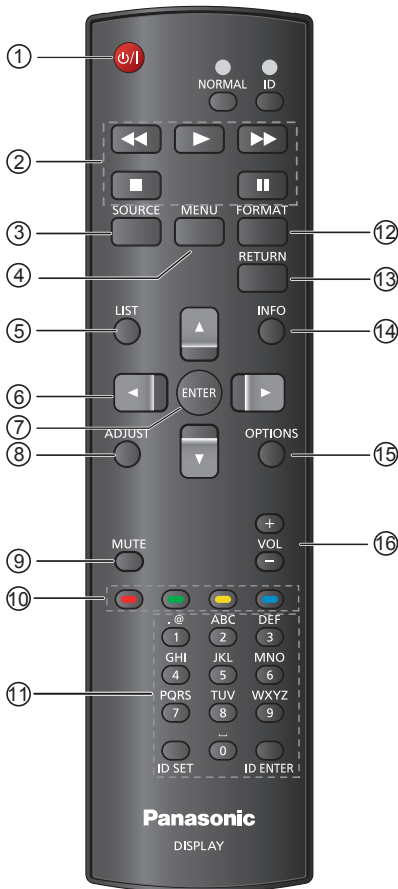

- ① **Ein/Aus-Taste**
Zum Einschalten des Displays bzw. zum Umschalten in den Bereitschaftsmodus.
- ② **[Wiedergabe]-Tasten**
Zur Wiedergabe von USB-Mediendateien.
- ③ **[SOURCE]-Taste**
Zur Auswahl der gewünschten Eingangsquelle. Wählen Sie mit [▲] / [▼] zwischen USB, HDMI 1, HDMI 2, DisplayPort, DVI-D, Component, Video und PC. Drücken Sie zum Bestätigen und Beenden [ENTER].

- ④ **[MENÜ]-Taste**
Zum Aufrufen des Bildschirmmenüs.
- ⑤ **[LIST]-Taste**
Ohne Funktion.
- ⑥ **[Navigationstasten]**
Zur Navigation in den Menüs und zur Auswahl von Einträgen.
- ⑦ **[ENTER]-Taste**
Zum Bestätigen eines Eintrags oder einer Auswahl.
- ⑧ **[ADJUST]-Taste**
Zum Abrufen verfügbarer Bild-, Bildversatz- und Tonmenüs.
- ⑨ **[MUTE]-Taste**
Zum Ein-/Ausschalten der Stummschaltung.
 - Wenn kein Signal anliegt, wird die Stummschaltung nicht am Bildschirm angezeigt.
- ⑩ **[farbige Tasten]**
Zur Wiedergabe von USB-Mediendateien.
- ⑪ **Zifferntasten [ID SET] / [ID ENTER]**
Zum Eingeben von Zahlen und Buchstaben. Zur Festlegung der Display-ID drücken. Weitere Einzelheiten finden Sie unter Fernbedienungs-ID.
- ⑫ **[FORMAT]-Taste**
Zum Ändern des Seitenverhältnisses.
- ⑬ **[RETURN]-Taste**
Zur Rückkehr zur letzten Menüseite und zum Verlassen einer Funktion.
- ⑭ **[INFO]-Taste**
Zur Anzeige von Informationen über das Display.
- ⑮ **[OPTIONS]-Taste**
Zur Wiedergabe von USB-Mediendateien.
- ⑯ **[Lautstärketasten]**
Zum Anpassen der Lautstärke interner oder externer Audioquellen.
 - Wenn kein Signal anliegt, wird die Lautstärkeregelung nicht am Bildschirm angezeigt.

Verbindungen

Netz Kabel anschließen und befestigen

Rückseite des Gerätes

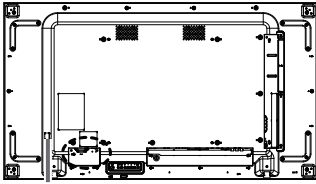

Netz Kabel befestigen

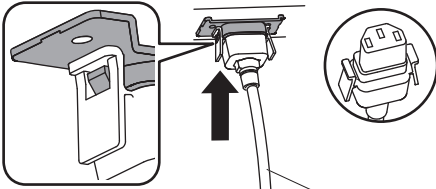

Netz Kabel (mitgeliefert)

Stecken Sie den Stecker in das Display.

Schieben Sie ihn in die Steckdose, bis er einrastet.

Hinweis

- Achten Sie darauf, dass der Anschluss an beiden Seiten verriegelt ist.

Netz Kabel abziehen

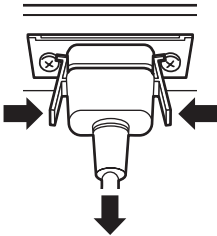

Ziehen Sie den Stecker ab, indem Sie auf die beiden Knöpfe drücken.

Hinweise

- Denken Sie unbedingt daran, dass Netz Kabel aus der Steckdose zu ziehen, bevor Sie es vom Display trennen.
- Das mit dem Display gelieferte Netz Kabel ist ausschließlich für die Verwendung mit diesem Display vorgesehen. Verwenden Sie es nicht für andere Zwecke.

Kabel befestigen

Hinweis

- Drei Kabelbefestiger werden mit diesem Gerät geliefert. Fixieren Sie die Kabel wie nachstehend gezeigt an drei Stellen mit Hilfe der Löcher.
- Falls Sie weitere Befestiger benötigen, können Sie diese bei Ihrem Händler erwerben. (Auch beim Kundendienst erhältlich)

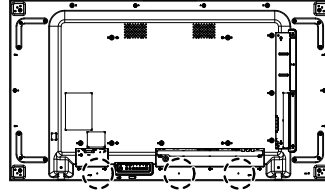

1. Klemme anbringen

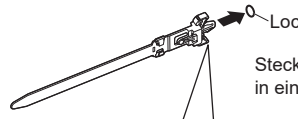

Stecken Sie die Klemme in ein Loch.

Vom Gerät entfernen:

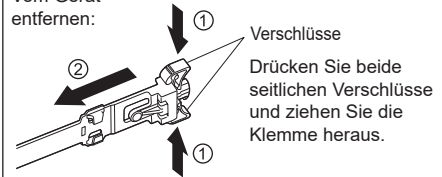

Verschlüsse

Drücken Sie beide seitlichen Verschlüsse und ziehen Sie die Klemme heraus.

2. Kabel verbinden

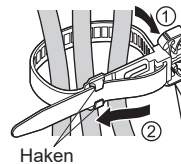

Stecken Sie die Spitze in den Haken und ziehen Sie sie fest.

Lösen:

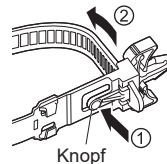

Drücken Sie den Knopf und ziehen Sie die Spitze heraus.

Vor dem Anschluss

- Lesen Sie vor Anschluss der Kabel aufmerksam die Bedienungsanleitung des externen Gerätes, das Sie anschließen möchten.
- Schalten Sie alle Geräte aus, bevor Sie Kabel anschließen.
- Achten Sie auf folgende Punkte, bevor Sie Kabel anschließen. Andernfalls können Fehlfunktionen auftreten.
 - Wenn Sie ein Kabel an das Produkt oder das mit dem Produkt verbundene Gerät anschließen, berühren Sie einen metallischen Gegenstand in der Nähe, um die Gefahr statischer Entladung zu beseitigen. Andernfalls könnten elektronische Komponenten beschädigt werden.
 - Schließen Sie Geräte nicht mit unnötig langen Kabeln an. Je länger das Kabel, desto anfälliger ist es für Störungen. Lassen Sie Kabel nicht zusammengerollt. Die Spulen können Störungen durch Induktion aufnehmen und fungieren als Antenne.
 - Verbinden Sie bei Anschluss der Kabel zunächst die Erde, stecken Sie dann die Anschlussklemme des Gerätes ein.
- Nicht im Lieferumfang enthaltene oder optional erhältliche Kabel, die Sie zum Anschließen des externen Gerätes am System benötigen, müssen separat bezogen werden.
- Falls ein Stecker zu groß ist, könnte er benachbarte Stecker oder Teile des Gerätes selbst berühren, was den sachgemäßen Anschluss stören kann. Verwenden Sie einen Kabel mit einer geeigneten Steckergröße, um eine angemessene Ausrichtung und Verbindung sicherzustellen.
- Beachten Sie, dass beim Anschließen eines LAN-Kabels mit Steckerabdeckung die Abdeckung mit der Rückabdeckung des Displays in Kontakt kommen könnte und sich möglicherweise nur schwer trennen lässt.
- Falls die vom Videogerät empfangenen Signale zu instabil sind, wackelt das Bild möglicherweise. In diesem Fall muss ein Time Base Corrector (TBC) Verbunden werden.
- Wenn das vom PC oder Videogerät ausgegebene Sync-Signal verteilt wird, bspw. bei Änderung der Videoausgabeeinstellungen, könnte sich die Farbe des Videobildes vorübergehend ändern.
- Das Gerät unterstützt Composite-Video-Signale, YCbCr/YPbPr-Signale (PC IN), analoge RGB-Signale (PC IN) und digitale Signale.
- Einige PC-Modelle sind nicht mit dem Gerät kompatibel.
- Verwenden Sie einen Kabelkompensator, wenn lange Kabel zur Verbindung des Gerätes mit dem Produkt verwendet werden müssen. Andernfalls wird das Bild möglicherweise nicht richtig angezeigt.

Grundlegende Bedienelemente

1. Schließen Sie das Netzkabel an das Display an.
2. Verbinden Sie das Kabel mit einer Steckdose.

Hinweise

- Bei den in diesem Abschnitt erwähnten Steuertasten handelt es sich um Fernbedienungstasten, sofern nicht anders angegeben.
 - Der Netzstecker variiert je nach Land. Der hier abgebildete Netzstecker entspricht möglicherweise nicht dem Stecker an Ihrem Gerät.
 - Achten Sie beim Trennen des Netzkabels unbedingt darauf, zuerst den Netzstecker aus der Steckdose zu ziehen.
3. Drücken Sie den Netzschalter.
 4. Schalten Sie das Gerät über die Fernbedienung oder die Ein-/Austaste am Bedienfeld ein bzw. aus.

Angeschlossene Videoquelle anschauen

1. Drücken Sie die [SOURCE]-Taste.
2. Wählen Sie mit [▲] oder [▼] ein Gerät, drücken Sie dann [ENTER].

Bildformat ändern

Sie können das Bildformat an die jeweilige Videoquelle anpassen. Bei jeder Videoquelle gibt es passende Bildformate.

Die auswählbaren Bildformate hängen von der jeweiligen Videoquelle ab:

1. Drücken Sie die [FORMAT]-Taste.
2. Wählen Sie mit [▲] oder [▼] ein Bildformat, drücken Sie dann [ENTER].
 - {Autom. Zoom}: Vergrößert die Darstellung bildschirmfüllend. Dieses Format sorgt für nur minimale Bildverzerrungen, eignet sich jedoch nicht für die Quellen HD und PC.
 - {Zoom 16:9}: Skaliert das 4:3-Format auf 16:9 hoch. Nicht für HD- und PC-Eingangsquellen empfohlen.
 - {Breitbild}: Stellt im Breitbildformat ohne Streckung dar. Nicht für HD- und PC-Eingangsquellen empfohlen.
 - {Unskaliert}: Sorgt für maximale Details bei PC-Quellen.
 - {4:3}: Stellt Medien im klassischen 4:3-Format dar.

Bevorzugte Bildeinstellungen wählen

1. Drücken Sie bei der Darstellung einer Videoquelle die [ADJUST]-Taste.
2. Wählen Sie mit [←] oder [→] die Option **Bildeinst.**, drücken Sie dann [ENTER].
3. Wählen Sie mit [▲] oder [▼] eine Option, drücken Sie dann [ENTER]:
 - {Persönlich}: Ruft Ihre individuellen Bildeinstellungen auf.
 - {Lebhaft}: Eine intensive und dynamische Darstellung, optimal in heller Umgebung.
 - {Natürlich}: Sorgt für eine besonders natürliche Bildwiedergabe.
 - {Standard}: Standardvorgaben für die meisten Einsatzumgebungen und Videotypen.
 - {Film}: Zur Filmwiedergabe optimierte Einstellungen.
 - {Foto}: Zur Fotodarstellung optimierte Einstellungen.
 - {Energiesparmode}: Spezielle Einstellungen, die besonders viel Energie einsparen.

Bevorzugte Toneinstellungen wählen

1. Drücken Sie bei der Darstellung einer Videoquelle die [ADJUST]-Taste.
2. Wählen Sie mit [←] oder [→] die Option **Toneinst.**, drücken Sie dann [ENTER].
3. Wählen Sie mit [▲] oder [▼] eine Option, drücken Sie dann [ENTER]:
 - {Persönlich}: Ruft Ihre individuellen Toneinstellungen auf.
 - {Original}: Spezielle Einstellungen für die meisten Einsatzumgebungen und Audiotypen.
 - {Film}: Zur Filmwiedergabe optimierte Einstellungen.
 - {Musik}: Zur Musikwiedergabe optimierte Einstellungen.
 - {Spiel}: Für Spiele optimierte Einstellungen.
 - {Nachrichten}: Optimale Einstellungen für Sprache, wie Nachrichten.

Technische Daten

Anzeige:

Element	Technische Daten
Bildschirmgröße (aktiver Bereich)	54,6-Zoll-LCD (138,7 cm)
Seitenverhältnis	16:9
Anzahl an Pixeln	1 920 (H) x 1 080 (V)
Pixelabstand	0,630 (H) x 0,630 (V) [mm]
Helligkeit (typisch)	500 cd/m ²
Kontrastverhältnis (typisch)	1 200:1
Betrachtungswinkel	178 Grad

Ein-/Ausgänge:

Element	Technische Daten
Lautsprecherausgang	Externe Lautsprecher 10 W (L) + 10 W (R) [RMS]/8 Ω
Audioausgang	3,5-mm-Stereoklinke x 1 0,5 V [RMS] (normal)/ 2 Kanäle (L+R)
Audioeingang	Klinke x 2 3,5-mm-Stereoklinke x 1 0,5 V [RMS] (normal)/ 2 Kanäle (L+R)
Serieller Eingang/Ausgang	2,5-mm-Stereoklinke x 2 RS232C-Eingang / RS232C-Ausgang
LAN	RJ-45-Anschluss x 1 (8-polig) 10/100-LAN-Port
HDMI-Eingang	HDMI-Anschluss x 2 (Typ A) (18-polig) Digitales RGB: TMDS (Video + Audio) Max.: Video – 720p, 1 080p, 1 920 x 1 080/60 Hz Audio – 48 kHz/ 2-Kanal (L+R) Unterstützt nur LPCM
DVI-D-Eingang	DVI-D-Anschluss Digitales RGB: TMDS (Video)
PC-Eingang	D-Sub-Anschluss x 1 (15-polig) Analoges RGB: 0,7 V [p-p] (75 Ω), H/CS/V: TTL (2,2 kΩ), SOG: 1V [p-p] (75 Ω) Max.: 720p, 1 080p, 1 920 x 1 080/60 Hz
DVI-I-Ausgang (DVI-D und PC)	DVI-I-Anschluss x 1 (29-polig) Digitales RGB: TMDS (Video) Analoges RGB: 0,7 V [p-p] (75 Ω), H/CS/V: TTL (2,2 kΩ), SOG: 1V [p-p] (75 Ω) Max.: 720p, 1080p, 1 920 x 1 080/60 Hz
Component-Eingang	Bajonett-Anschluss x 3 Y: 1 V [p-p] (75 Ω), Pb: 0,7 V [p-p] (75 Ω), Pr: 0,7 V [p-p] (75 Ω) Max.: 480i, 576i, 480p, 576p, 720p, 1 080i, 1 080p
Videoeingang	BNC x 1 (geteilt mit Component_Y) Composite 1 V [p-p] (75 Ω)
DisplayPort-Eingang/Ausgang	DisplayPort-Anschluss x 2(20-polig) Digitales RGB: TMDS (Video + Audio) Max.: Video – 720p, 1 080p, 1 920 x 1 080/60 Hz, 3 840 x 2 160/30 Hz (QFHD) Audio – 48 kHz/ 2-Kanal (L+R) Unterstützt nur LPCM

Allgemein:

Element	Technische Daten
Stromversorgung	220 – 240 V, 50 / 60 Hz
Stromverbrauch (max.)	185 W
Stromverbrauch (Bereitschaftsmodus & ausgeschaltet)	<0,5 W (RS232 aktiv) / 0 W
Abmessungen (ohne Ständer) [B x H x T] (mm)	1 213,4 x 684,2 x 98,0
Gewicht (ohne Ständer)	27 Kg

Umgebungsbedingungen:

Element		Technische Daten
Temperatur	Betrieb	0 ~ 40 °C * Umgebungstemperatur, wenn das Gerät in großer Höhe (zwischen 1.400 m und 2.800 m über dem Meeresspiegel) verwendet wird: 0 bis 35 °C
	Lagerung	-20 ~ 60 °C
Feuchtigkeit	Betrieb	20 – 80% relative Luftfeuchtigkeit (nicht kondensierend)
	Lagerung	5 – 95 % relative Luftfeuchtigkeit (nicht kondensierend)
Höhe	Betrieb	0 ~ 2.800 m
	Lagerung / Transport	0 ~ 9.000 m

MEMO

A series of horizontal dashed lines for writing.

Entsorgung von Altgeräten und Batterien

Nur für die Europäische Union und Länder mit Recyclingsystemen



Dieses Symbol, auf den Produkten, der Verpackung und/oder den Begleitdokumenten, bedeutet, dass gebrauchte elektrische und elektronische Produkte sowie Batterien nicht in den allgemeinen Hausmüll gegeben werden dürfen.

Bitte führen Sie alte Produkte und verbrauchte Batterien zur Behandlung, Aufarbeitung bzw. zum Recycling gemäß den gesetzlichen Bestimmungen den zuständigen Sammelpunkten zu.

Endnutzer sind in Deutschland gesetzlich zur Rückgabe von Altbatterien an einer geeigneten Annahmestelle verpflichtet. Batterien können im Handelsgeschäft unentgeltlich zurückgegeben werden.

Indem Sie diese Produkte und Batterien ordnungsgemäß entsorgen, helfen Sie dabei, wertvolle Ressourcen zu schützen und eventuelle negative Auswirkungen auf die menschliche Gesundheit und die Umwelt zu vermeiden.

Für mehr Informationen zu Sammlung und Recycling, wenden Sie sich bitte an Ihren örtlichen Abfallentsorgungsdienstleister.

Gemäß Landesvorschriften können wegen nicht ordnungsgemäßer Entsorgung dieses Abfalls Strafgeelder verhängt werden.



Hinweis für das Batteriesymbol (Symbol unten)

Dieses Symbol kann in Kombination mit einem chemischen Symbol abgebildet sein. In diesem Fall erfolgt dieses auf Grund der Anforderungen derjenigen Richtlinien, die für die betreffende Chemikalie erlassen wurden.

Informationen zur Entsorgung in Ländern außerhalb der Europäischen Union

Diese Symbole gelten nur innerhalb der Europäischen Union.

Wenn Sie solche Gegenstände entsorgen möchten, erfragen Sie bitte bei den örtlichen Behörden oder Ihrem Händler, welches die ordnungsgemäße Entsorgungsmethode ist.

Kundenaufzeichnungen

Modell- und Seriennummer dieses Produktes finden Sie an der Rückblende. Sie sollten diese Nummern nachstehend notieren und diese Anleitung sowie Ihren Kaufbeleg als Nachweis bspw. bei Identifizierung im Falle eines Diebstahls oder Verlusts und zur Inanspruchnahme von Garantieleistungen aufbewahren.

Modellnummer

Seriennummer

Gemäß der Richtlinie 2004/108/EG, Artikel 9(2)

Panasonic Testing Centre

Panasonic Service Europe, eine Abteilung der Panasonic Marketing Europe GmbH

Winsbergring 15, 22525 Hamburg, F.R. Deutschland

Panasonic Corporation

Web Site: <https://panasonic.net/cns/prodisplays/>

© Panasonic Corporation 2019

Deutsch

Gedruckt in China