

Panasonic®

Istruzioni per l'uso Guida di base

Display LCD con schermo sensibile al tocco Per uso professionale

Italiano

Numero di modello **TH-75BQE1W** Modello da 75"

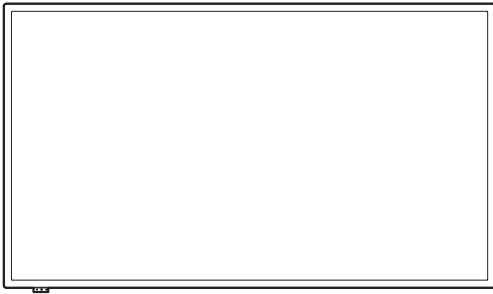

Indice

Informazione importante per la sicurezza	2
Precauzioni di sicurezza	3
Precauzioni per l'uso	6
Introduzione	8
Installazione	14
Funzionamento	18
Specifiche	20

Per istruzioni più dettagliate, fare riferimento alle Istruzioni per l'uso sul CD-ROM.

- Si prega di leggere le presenti istruzioni prima di procedere con le impostazioni e di conservarle per future necessità.
- Le illustrazioni e le schermate riportate nelle Istruzioni per l'uso sono immagini a solo scopo illustrativo e possono differire da quelle reali.

4K
PROFESSIONAL

*Risoluzione effettiva:
3840 x 2160p

HDMI™

DOLBY AUDIO™



DPQX1221ZC/X1

Nota:

Potrebbe verificarsi la fissazione dell'immagine. Se viene visualizzata un'immagine fissa per un periodo prolungato, questa potrebbe rimanere sullo schermo. Tuttavia, scomparirà se viene visualizzata una qualsiasi immagine in movimento.

Riconoscimento dei marchi registrati

- Microsoft, Windows e Internet Explorer sono marchi registrati o marchi di fabbrica di Microsoft Corporation negli Stati Uniti e/o altri Paesi.
- Macintosh, Mac, Mac OS, OS X e Safari sono marchi Apple Inc. registrati negli Stati Uniti e in altri Paesi.
- HDMI, High-Definition Multimedia Interface e il logo HDMI sono marchi commerciali o marchi registrati di HDMI Licensing Administrator, Inc. negli Stati Uniti e in altri Paesi.
- Prodotto su licenza di Dolby Laboratories. Dolby ed il simbolo della doppia D sono marchi di fabbrica di Dolby Laboratories.

Anche se non sono state fatte annotazioni speciali sulla società o sui marchi commerciali dei prodotti, tali marchi commerciali sono stati pienamente rispettati.

Informazione importante per la sicurezza

AVVERTENZA

- 1) Per prevenire danni che possono comportare incendi o scosse elettriche, non esporre l'apparecchio a gocce o schizzi.
Non posizionare contenitori contenenti acqua (vasi, tazze, trucchi, ecc.) sull'unità. (anche sulle mensole soprastanti, ecc.)
Non posizionare fiamme libere, quali candele accese, sull'unità.
- 2) Per prevenire il rischio di scosse elettriche, non rimuovere il coperchio. Non contiene parti riparabili dall'utente. Rivolgersi al personale dell'assistenza qualificato per le riparazioni.
- 3) Non rimuovere il perno di messa a terra sulla spina di alimentazione. Questo dispositivo è dotato di una spina di alimentazione con messa a terra tripolare. Questa spina si inserirà solo in una presa di corrente dotata di messa a terra. Si tratta di una funzione di sicurezza. Se non è possibile inserire la spina nella presa, contattare un elettricista.
Non interferire con lo scopo della spina dotata di messa a terra.
- 4) Per prevenire il rischio di scosse elettriche, assicurarsi che il perno di messa a terra sulla spina di alimentazione del cavo CA sia correttamente collegata.

ATTENZIONE

Questo dispositivo è destinato all'uso in ambienti relativamente privi di campi elettromagnetici.

L'uso del dispositivo vicino a sorgenti di forti campi elettromagnetici o in caso di sovrapposizione di rumori elettrici con i segnali di ingresso potrebbe causare vibrazioni o interferenze come la presenza di rumore.

Per evitare possibili danni al dispositivo, tenerlo lontano da fonti di forti campi elettromagnetici.

AVVERTENZA:

Questa apparecchiatura è compatibile con CISPR32 Classe A.

In un ambiente residenziale questa apparecchiatura potrebbe causare interferenze radio.

Precauzioni di sicurezza

AVVERTENZA

■ Installazione

Il display LCD può essere utilizzato soltanto con i seguenti accessori opzionali.

L'utilizzo di accessori opzionali diversi può causare l'instabilità del display e provocare lesioni.

(Gli accessori seguenti sono prodotti da Panasonic Corporation.)

Installare saldamente il Piedistallo venduto separatamente. L'installazione deve essere effettuata da un fornitore professionista.

Per l'installazione è necessario un team di 4 persone.

Piedistallo

- TY-ST75PE9

Nota

- Durante l'installazione del Piedistallo, leggere attentamente il manuale d'istruzioni fornito con il prodotto e installare correttamente il basamento. Assicurarsi di adottare misure anti-caduta.
- Per garantire sicurezza e prestazioni, rivolgersi al proprio distributore o a un fornitore professionista per eseguire l'installazione.
- Non saremo responsabili di eventuali danni al prodotto che si verificano a causa di difetti nell'ambiente di installazione del basamento o del fissaggio a parete anche se entro il periodo di garanzia.
- Per i prodotti non più utilizzati, rivolgersi a un professionista per rimuovere immediatamente tali prodotti.
- Durante l'installazione è possibile crepare il pannello LCD per via di un urto, ecc. Pertanto, maneggiare con attenzione il prodotto.
- I codici degli accessori opzionali sono soggetti a modifiche senza preavviso.

Non ci assumiamo alcuna responsabilità per eventuali danni al prodotto, ecc., causati da guasti nell'ambiente di installazione anche durante il periodo di garanzia.

Per l'installazione, rivolgersi esclusivamente a un tecnico qualificato.

Le parti piccole possono comportare pericolo di soffocamento se ingerite inavvertitamente. Tenere le parti piccole lontano dalla portata dei bambini. Gettare tutte le piccole parti e gli altri oggetti non necessari, compresi i materiali della confezione e i sacchetti/fogli di plastica al fine di evitare che i bambini piccoli ci giochino e corrano il rischio di soffocarsi.

Non collocare il display su superfici instabili o in pendenza, e assicurarsi che non penda dal bordo della base.

- Il display potrebbe cadere o ribaltarsi.

Installare questa unità in un luogo esposto a minime vibrazioni e che possa sopportarne il peso.

- La caduta o il ribaltamento dell'unità possono provocare lesioni o malfunzionamenti.

Non collocare oggetti sul display.

- Se oggetti estranei o acqua penetrano nel display, può verificarsi un cortocircuito che può comportare incendi o scosse elettriche. Se un oggetto estraneo penetra nel display, contattare il rivenditore Panasonic locale.

Trasportare solo in posizione verticale!

- Trasportare l'unità con il pannello anteriore rivolto verso l'alto o verso il basso potrebbe causare danni al circuito interno.

Non ostacolare la ventilazione coprendo le aperture con oggetti come giornali, tovaglie o tende.

Per una ventilazione sufficiente, consultare la pagina 6.

Installazione del display verticale;

In caso di installazione verticale del display, assicurarsi che l'indicatore di alimentazione si trovi sul lato inferiore. Il calore sviluppato può comportare incendi o danni al display.

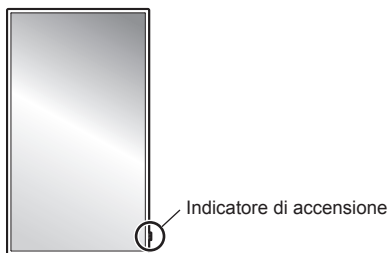

Precauzioni per l'installazione a parete o su Piedistallo

- L'installazione deve essere eseguita da un installatore professionista. Installando il display in modo non corretto si possono causare incidenti tali da provocare la morte o lesioni gravi. Utilizzare il Piedistallo opzionale. (vedere a pag. 3)

- Per l'installazione a parete, utilizzare una staffa di fissaggio a parete conforme alle norme VESA.

Modello da 75" : VESA 400 × 400

(vedere a pag. 6)

- Prima di procedere all'installazione, accertarsi di aver controllato che l'ubicazione di montaggio sia abbastanza resistente da sopportare il peso del display LCD display e la staffa di montaggio per evitare lo scivolamento dello stesso.
- Se si termina l'uso del display sulla parete o sul Piedistallo, chiedere a un professionista di rimuovere il display il prima possibile.
- Per montare il display a parete, evitare il contatto delle viti di fissaggio e del cavo di alimentazione con gli oggetti metallici all'interno della parete. Un eventuale contatto può comportare scosse elettriche.

Non installare il prodotto in un luogo esposto alla luce solare diretta.

- Se l'unità viene esposta alla luce diretta del sole, anche all'interno, l'aumento della temperatura del pannello a cristalli liquidi potrebbe causare malfunzionamenti.

■ In caso di utilizzo del display LCD

Il display è progettato per funzionare a una tensione di 110 – 240 V CA, a 50/60 Hz.

Non coprire le aperture di ventilazione.

- Altrimenti il display potrebbe surriscaldarsi comportando incendi o danni al display.

Non applicare oggetti estranei sul display.

- Non inserire oggetti metallici o infiammabili nelle aperture di ventilazione o all'interno del display; in caso contrario potrebbero verificarsi incendi o scosse elettriche.

Non rimuovere il coperchio né modificarlo in altro modo.

- Il display contiene tensioni elevate che possono causare gravi scosse elettriche. Per eventuali interventi di ispezione, regolazione e riparazione, contattare il rivenditore Panasonic locale.

Assicurarsi che la spina di rete sia facilmente accessibile.

La spina di rete dev'essere collegata alla presa a muro dotata di messa a terra.

Non usare cavi di alimentazione diversi da quello fornito con questa unità.

- Questo potrebbe provocare cortocircuito, generare calore, ecc. con conseguente rischio di scosse elettriche o incendio.

Non usare il cavo di alimentazione in dotazione con altri dispositivi.

- Tali azioni potrebbero causare incendi o folgorazioni.

Inserire saldamente la spina di alimentazione fino in fondo.

- Se la spina non è pienamente inserita, potrebbe generarsi calore con conseguente rischio di incendio. Se la spina è danneggiata o la presa a muro è svitata, non utilizzarle.

Non maneggiare la spina di alimentazione con mani umide.

- In caso contrario si potrebbero generare scosse elettriche.

Non intraprendere azioni che possono danneggiare il cavo di alimentazione. Per scollegare il cavo di alimentazione, tirare la spina e non il cavo.

- Non danneggiare il cavo né apportare eventuali modifiche o inserire oggetti pesanti sopra di esso, inoltre non scaldarlo, collocarlo vicino a oggetti caldi, torcerlo, piegarlo o tirarlo. Tali azioni potrebbero causare incendi e scosse elettriche. Se il cavo di alimentazione è danneggiato, ripararlo presso il rivenditore locale Panasonic.

Non toccare il cavo di alimentazione né la spina con le mani, se sono danneggiati.

- Esiste il rischio di folgorazioni.

Non rimuovere le coperture e non modificare MAI il display.

- Non rimuovere il coperchio posteriore in quanto tale azione espone le parti in tensione. Il display non contiene parti riparabili dall'utente. (I componenti ad alta tensione possono causare gravi scosse elettriche)
- Lasciar controllare, regolare o riparare il display da un rivenditore Panasonic locale.

Tenere le viti (in dotazione) lontano dalla portata dei bambini. L'ingestione accidentale provoca pericolo per l'organismo.

- Consultare immediatamente un dottore se si sospetta l'ingerimento delle viti.

Quando si utilizza l'unità in un'area in cui sono presenti passanti, non collegare il cavo USB del pannello touch al PC.

Potrebbero urtare l'unità o impigliare i piedi nel cavo USB, causando incendi, scosse elettriche o lesioni.

- Quando si utilizza l'unità in un'area in cui sono presenti passanti, fornire un alloggiamento intorno all'unità per evitare che le persone si avvicinino.

Se si ritiene di non utilizzare il display per un lungo periodo di tempo, scollegarlo dalla rete elettrica.

Se si collegano/scollegano i cavi collegati ai terminali di ingresso che non si stanno guardando o si accende/spegne l'alimentazione dell'apparecchiatura video, potrebbero verificarsi disturbi delle immagini, ma non si tratta di un malfunzionamento.

Per impedire incendi, tenere sempre candele e altre fiamme libere lontane dal prodotto.



ATTENZIONE

In caso di problemi o malfunzionamenti, interrompere immediatamente l'uso del prodotto.

■ **Scollegare la spina di alimentazione in caso di problemi, come ad esempio:**

- fumo o odori anomali prodotti dall'unità;
- assenza totale o parziale di immagini o audio;
- penetrazione di liquidi o oggetti estranei nell'unità;
- parti dell'unità rotte o deformate.

L'uso dell'unità in tali condizioni potrebbe comportare incendi o scosse elettriche.

- Spegnerne immediatamente l'alimentazione, staccare la spina dalla presa a muro e contattare il rivenditore per le riparazioni.
- Per interrompere completamente l'alimentazione al display, occorre staccare la spina dalla presa a muro.
- Riparare l'unità da soli è pericoloso, pertanto non bisogna mai farlo.
- Per poter staccare la spina immediatamente, usare una presa a muro facilmente raggiungibile.

■ **Non toccare l'unità con le mani, se è danneggiata.**

Esiste il rischio di folgorazioni.

■ **In caso di utilizzo del display LCD**

Non avvicinare viso, mani o oggetti alle aperture di ventilazione del display.

- L'aria che fuoriesce dalle aperture di ventilazione nella parte superiore del display è riscaldata. Non avvicinare mani, viso o oggetti che non sopportano il calore a questa apertura per evitare ustioni o deformazioni.

Sono necessarie 4 persone per trasportare o disimballare questa unità.

- In caso contrario, l'unità può cadere comportando lesioni.

Lavorare sempre in 4 per fissare o rimuovere gli altoparlanti in dotazione come accessori.

- Il display può cadere e provocare lesioni.

Assicurarsi di scollegare tutti i cavi e capovolgere gli accessori di prevenzione prima di spostare il display.

- Se il display viene spostato mentre alcuni cavi sono ancora collegati, i cavi potrebbero danneggiarsi e potrebbero verificarsi incendi o scosse elettriche.

Non applicare una forza eccessiva o colpi.

- Il pannello anteriore potrebbe rompersi, causando lesioni.

Scollegare la spina di alimentazione dalla presa di corrente come precauzione di sicurezza prima di effettuare qualsiasi pulizia.

- Altrimenti possono verificarsi scosse elettriche.

Pulire il cavo di alimentazione regolarmente per evitare l'accumulo di polvere.

- Se si accumula polvere sulla spina del cavo di alimentazione, l'umidità risultante può danneggiare l'isolamento provocando incendi. Estrarre la spina del cavo di alimentazione dalla presa a muro e pulire il cavo di alimentazione con un panno asciutto.

Non calpestate né aggrapparsi al display o al Piedistallo.

- Potrebbero ribaltarsi, rompersi e causare lesioni. Prestare particolare attenzione ai bambini.

Non invertire la polarità (+ e -) della batteria durante l'inserimento.

- Un utilizzo inappropriato della batteria potrebbe causare esplosioni o perdite, con conseguenti incendi, lesioni o danni alle proprietà circostanti.
- Inserire la batteria come indicato (vedere a pag. 9)

Non usare batterie con la copertura esterna staccata o rimossa.

(La copertura esterna è attaccata alla batteria per sicurezza. Non rimuoverla. In caso contrario si potrebbero generare cortocircuiti.)

- Un utilizzo inappropriato delle batterie potrebbe causare cortocircuiti con conseguenti incendi, lesioni o danni alle proprietà circostanti.

Rimuovere le batterie dal trasmettitore del telecomando se non in uso per un periodo di tempo prolungato.

- La batteria potrebbe avere delle perdite, riscaldarsi, accendersi o bruciare, con conseguenti incendi o danni alle proprietà circostanti.

Non bruciare o aprire le batterie.

- Non esporre le batterie a calore eccessivo come luce del sole, fiamme o simili.

Non capovolgere il display.

Non posizionare l'unità con il pannello a cristalli liquidi rivolto verso l'alto.

Alcuni componenti dell'unità si scaldano.

- Anche in caso di aumento della temperatura dei componenti del pannello anteriore, superiore e posteriore, tali aumenti di temperatura non costituiscono un problema in termini di prestazioni o qualità.

Precauzioni per l'uso

Precauzioni durante l'installazione

Non installare il display all'aperto.

- Il display è destinato all'uso in interni.

Installare questa unità in un luogo che possa supportarne il peso.

- Usare la staffa di installazione conforme agli standard VESA

Temperatura ambientale per l'uso dell'unità

- Quando si usa l'unità a meno di 1 400 m (4 593 pd) sul livello del mare: 0 °C - 40 °C (32 °F - 104 °F)
- Quando si usa l'unità ad altitudini elevate (1 400 m (4 593 pd) e più e sotto i 2 800 m (9 186 pd) sul livello del mare): 0 °C - 35 °C (32 °F - 95 °F)

Non installare l'unità a più di 2 800 m (9 186 pd) sul livello del mare.

- In caso contrario, la durata dei componenti interni potrebbe ridursi e causare malfunzionamenti.

Non ci assumiamo alcuna responsabilità per eventuali danni al prodotto, ecc., causati da guasti nell'ambiente di installazione anche durante il periodo di garanzia.

Non posizionare il display in luoghi esposti a sale o gas corrosivo.

- In caso contrario, la durata dei componenti interni potrebbe ridursi e causare malfunzionamenti dovuti alla corrosione.

Spazio necessario per la ventilazione

- In caso di utilizzo del Piedistallo (accessorio opzionale), lasciare 10 cm (3 15/16") o più di spazio libero nella parte superiore, sinistra e destra e 5 cm (1 31/32") o più nella parte posteriore, oltre a tenere uno spazio libero tra il fondo del display e il pavimento.

Se si adotta un metodo di installazione diverso (unità appesa alla parete ecc), seguire il manuale corrispondente. (Se il manuale di installazione non contiene indicazioni specifiche relative alle dimensioni di installazione, lasciare uno spazio di almeno 10 cm (3 15/16") sopra, sotto, a destra e a sinistra, oltre a uno spazio di almeno 5 cm (1 31/32") nella parte posteriore.)

Distanza minima:

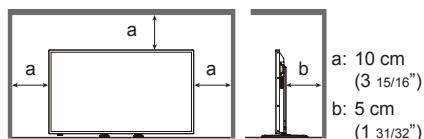

- Il funzionamento di questa unità è garantito fino a una temperatura ambiente di 40 °C (104 °F). In caso di installazione dell'unità su un mobile o su una struttura, assicurarsi di fornire ventilazione opportuna tramite una ventola o un buco di ventilazione, in modo tale che la temperatura (sul mobile o sulla struttura), compresa la temperatura della superficie anteriore del pannello a cristalli liquidi, possa essere mantenuta a 40 °C (104 °F) o meno.

Informazioni sulle viti utilizzate per la staffa di supporto a parete conforme agli standard VESA

Modello Inch	Passo della vite per l'installazione	Profondità del foro per la vite	Vite (quantità)
75	400 mm × 400 mm	25 mm	M6 (4)

Prestare attenzione alla struttura mobile dell'indicatore di alimentazione e del sensore di controllo remoto.

- Quale impostazione predefinita, l'indicatore di alimentazione e il sensore del telecomando sono stoccati nell'unità principale. In casi normali, tirare la scatola del sensore del controllo remoto dall'estremità dell'unità fino a bloccarla nella posizione indicata. A seconda delle condizioni di impostazione quali l'utilizzo della visualizzazione multipla, stoccare il sensore del telecomando sull'unità principale. (vedere a pag. 18)

A seconda delle condizioni di temperatura e umidità, si può registrare un'illuminazione non omogenea. Non si tratta di un malfunzionamento.

- Questa irregolarità scompare applicando corrente continuamente. In caso contrario consultare il distributore.

Pulizia e manutenzione

Per prima cosa, rimuovere la spina di alimentazione dalla presa di corrente.

La superficie del pannello anteriore è stata trattata appositamente. Pulire la superficie del pannello anteriore con delicatezza usando esclusivamente un pannello di pulizia o un panno morbido che non lasci residui.

- Se la superficie è particolarmente sporca, strofinare con un panno morbido e privo di lanugine imbevuto di acqua distillata o acqua in cui viene diluito un detersivo neutro nel rapporto 1:100, quindi asciugarla uniformemente con un panno asciutto dello stesso tipo finché la superficie risulta asciutta.

Pulire lo sporco dalla parte di trasmissione a infrarossi con un panno morbido.

- Pulire lo sporco dalla parte di trasmissione a infrarossi con un panno morbido una volta al giorno.

In caso di malfunzionamenti dovuti all'accumulo di sporco sulla parte di trasmissione a infrarossi, è sufficiente pulirla per ripristinare le prestazioni.

Se lo sporco è appiccicoso, pulirlo con un pannello imbevuto di detergente neutro diluito con acqua, quindi asciugare con un pannello asciutto.

- Se una sostanza come il materiale del pennino in dotazione è rimasta sulla superficie del vetro, pulirla con un pannello umido.

Notare che sarà impossibile rimuovere eventuali graffi profondi provocati utilizzando oggetti diversi dal pennino in dotazione.

- Non graffiare o colpire la superficie del pannello anteriore con le unghie o altri oggetti duri, altrimenti la superficie può danneggiarsi. Inoltre, evitare il contatto con sostanze volatili quali spray anti-insetti, solventi e diluenti per evitare di compromettere la qualità della superficie.

Se l'armadio si sporca, pulirlo con un pannello morbido e asciutto.

- Se l'armadio è particolarmente sporco, immergere il pannello in acqua a cui è stata aggiunta una piccola quantità di detergente neutro, quindi strizzare il pannello. Utilizzare questo pannello per pulire l'armadio e asciugarlo con un pannello asciutto.
- Non far entrare a diretto contatto la superficie del display con eventuali detersivi. Se l'acqua penetra nell'unità, possono conseguire problemi operativi.
- Evitare il contatto con sostanze volatili quali spray anti-insetti, solventi e diluenti per evitare di compromettere la qualità della superficie dell'armadio e provocare la rimozione del rivestimento. Inoltre, non lasciarla a contatto per lunghi periodi con articoli in gomma o PVC.

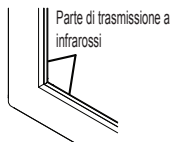

Utilizzo di un pannello imbevuto di sostanze chimiche

- Non utilizzare un pannello imbevuto di sostanze chimiche per la superficie del pannello.
- Seguire le istruzioni per utilizzare il pannello imbevuto di sostanze chimiche per l'armadio.

Pannello touch

Attenersi scrupolosamente alle seguenti istruzioni in quanto il display dispone di un pannello a sfioramento ottico.

Non esporre il display a luce solare diretta o forte sorgente luminosa durante l'uso.

- Altrimenti possono verificarsi malfunzionamenti in quanto il pannello touch del display utilizza raggi infrarossi.

Utilizzare sempre un dito o il pennino in dotazione per usare il pannello touch. Non utilizzare una punta dura o tagliente come un chiodo, una penna a sfera e una matita.

Quando si utilizza un altro dispositivo a raggi infrarossi, tenere una certa distanza per impedire un'operazione errata.

Se si installano unità multiple

Se si installano unità multiple una accanto all'altra, i raggi infrarossi di ciascuna unità possono penetrare nelle parti che trasmettono IR dei display adiacenti e provocare guasti ai touch panel.

Installare le unità in modo che i display non creino interferenze tra loro.

Smaltimento

Per lo smaltimento del prodotto, rivolgersi alle autorità locali o al rivenditore per le procedure di smaltimento corrette.

Introduzione

Controllo degli accessori

Controllare di disporre di tutti gli accessori.

- Istruzioni per l'uso
(CD-ROM × 1)

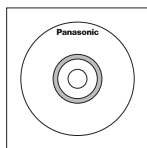

- Cavo di alimentazione
(Circa 2 m)

- 1JP155AF1U

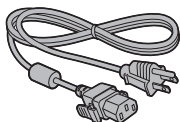

- 1JP155AF1W

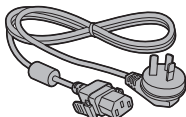

- 2JP155AF1W

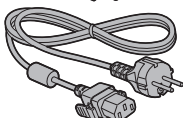

- 3JP155AF1W

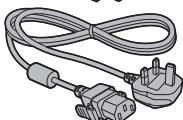

- Telecomando × 1
• DPVF1671ZA



- Batterie per il trasmettitore
del telecomando × 2
(tipo AA/R6/LR6)

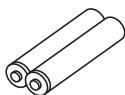

- Pennino × 1
• TKR5ZA45001

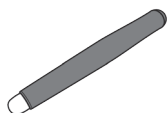

- Fascette × 3
• DPVF1697ZA



- Altoparlante × 1
• DPVF1698ZA

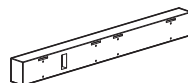

- Fascette di montaggio per
l'altoparlante × 2

- DPVF1709ZA (sinistra)
- DPVF1710ZA (destra)

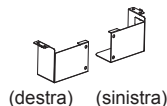

(Queste fascette sono montate e fornite con l'altoparlante.)

- Viti per fissare
l'altoparlante (M3) × 4

- DPVF1701ZA



- Cavo dell'altoparlante × 2
(Circa 0,7 m)

- DPVF1702ZA



Attenzione

- Conservare le piccole parti in modo adeguato e tenerle lontane dalla portata dei bambini.
- I codici degli accessori sono soggetti a modifiche senza preavviso.
(Il codice effettivo può essere diverso da quanto indicato sopra).
- In caso di perdita degli accessori, si prega di acquistarli dal proprio rivenditore. (Disponibili presso assistenza clienti)
- Smaltire i materiali di imballaggio adeguatamente dopo aver estratto il contenuto.

Batterie del telecomando

Aprire il coperchio del vano batteria.

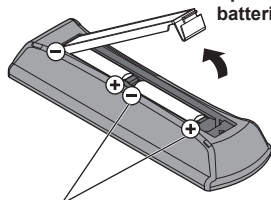

Tipo AA/R6/LR6

Inserire le batterie e chiudere il coperchio del vano batteria.

(Inserire partendo dal lato ⊖)

Nota

- L'installazione errata delle batterie può causare perdite da queste ultime e corrosione, che potrebbe danneggiare il telecomando.
- Effettuare lo smaltimento delle batterie nel rispetto delle norme ambientali vigenti.

Adottare le seguenti precauzioni.

1. Sostituire le batterie sempre in coppia.
2. Non mischiare batterie usate con batterie nuove.
3. Non mischiare i tipi di batterie (ad esempio, batteria al diossido di manganese e batterie alcaline ecc.).
4. Non tentare di caricare, smontare o bruciare le batterie usate.
5. Non bruciare o aprire le batterie.

Inoltre, non esporre le batterie a calore eccessivo come luce del sole, fiamme o simili.

■ Tasti e indicatori

Lato posteriore

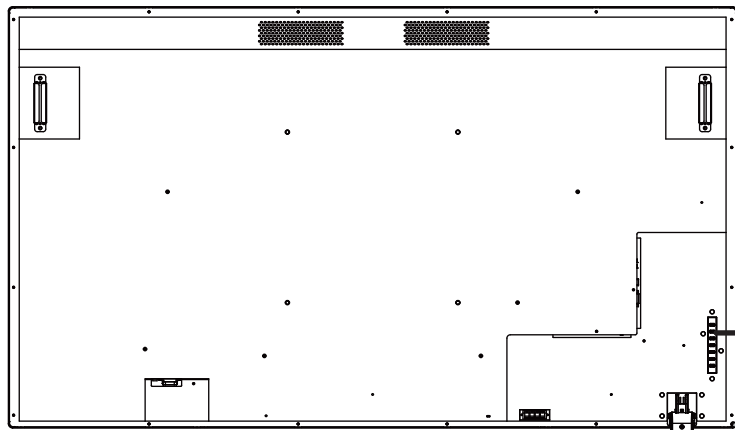

Tasto di controllo

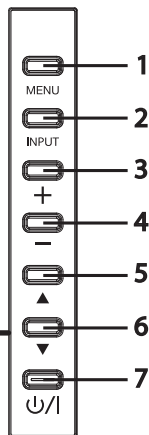

- | | | |
|----------|-------------------------------|---|
| 1 | Tasto [MENU] | Mostra il menu On-Screen Display (OSD). |
| 2 | Tasto [INPUT] | Mostra il menu OSD e modifica la fonte di ingresso.
È possibile selezionare [HDMI1], [HDMI2], [DVI-D], [PC] e [USB] usando i tasti verso l'alto (▲) / verso il basso (▼). |
| 3 | Tasto più (+) | Aumenta il volume. |
| 4 | Tasto meno (-) | Diminuisce il volume. |
| 5 | Tasto verso l'alto (▲) | Sposta in alto la voce evidenziata nel menu OSD. |
| 6 | Tasto giù (▼) | Sposta in basso la voce evidenziata nel menu OSD. |
| 7 | Tasto [POWER] (⏻/) | Accende/spegne il dispositivo. Questo tasto non può essere usato se l'indicatore di alimentazione è spento. In questo caso, attivare l'Interruttore di alimentazione principale. (vedere a pag. 11) |

Lato posteriore

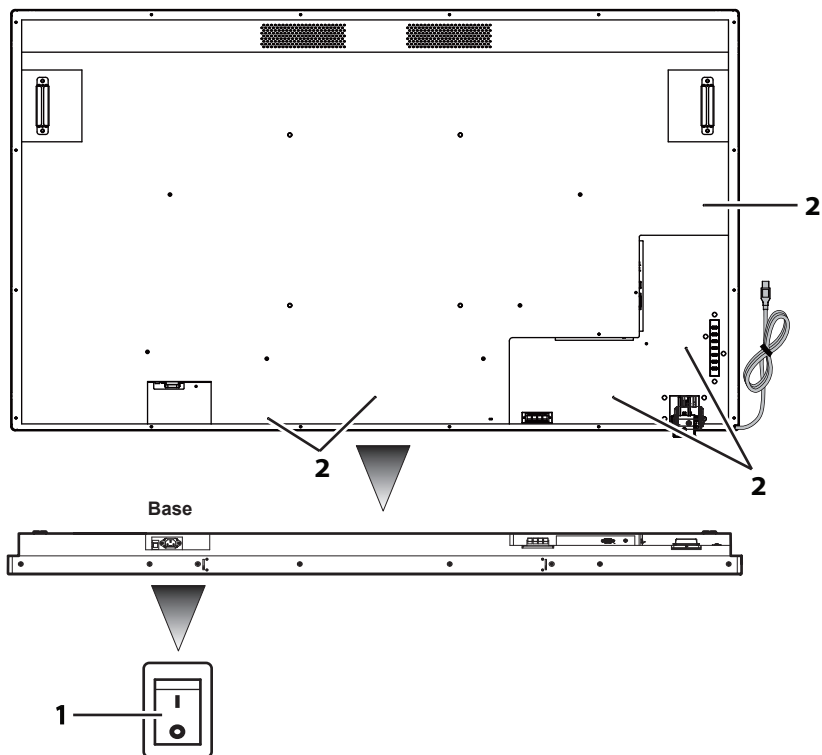

1 Interruttore di alimentazione principale

Spegne (O) / accende (I) il dispositivo. Usato per avviare/interrompere l'alimentazione al dispositivo.

2 Foro per l'installazione della fascetta

Usata per fissare il cavo all'unità principale.

Lato posteriore

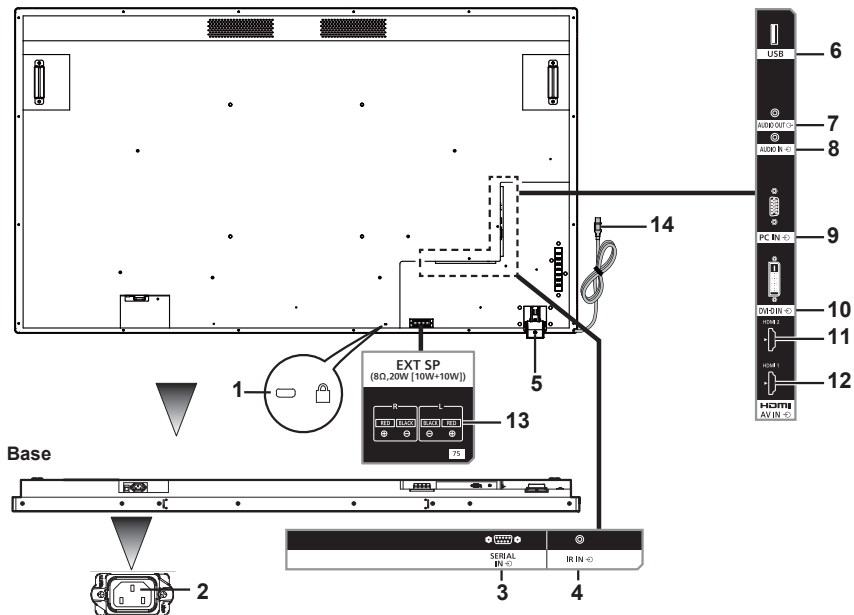

- | | |
|--|---|
| 1 Foro per l'installazione del blocco antifurto | Usato per proteggere e impedire il furto. |
| 2 AC IN (3 pin, con terminale di messa a terra) | È collegato al cavo di alimentazione in dotazione come accessorio. Per i prodotti di Classe I, è obbligatorio collegare l'alimentazione principale con messa a terra. |
| 3 SERIAL IN | È usato per il collegamento a un PC per controllare l'unità principale. |
| 4 IR IN | Si tratta di un terminale di ingresso a infrarossi collegato al cavo a infrarossi. Contattare il distributore per acquistare un cavo a infrarossi. |
| 5 Sensore di controllo remoto/indicatore di alimentazione | Sensore di controllo remoto: riceve i segnali dal telecomando.
Indicatore di alimentazione: mostra lo stato del display LCD. |
| 6 USB | Si tratta di un terminale di ingresso USB per unità flash USB. |
| 7 AUDIO OUT | Questo terminale serve per collegare un altoparlante dotato di amplificatore. Trasmetterà l'audio quando si specifica [AUDIO OUT] in [Audio] - [Selezione uscita]. L'uscita può essere regolata con il tasto [VOL] (+/-) del telecomando. |
| 8 AUDIO IN | Utilizzato per collegare i cavi di uscita audio di dispositivi esterni quali PC, VCR e lettori DVD. Per l'ingresso HDMI, è possibile selezionare [AUDIO IN] in [Audio] - [Sorgente Audio]. [AUDIO IN] è predefinito nell'ingresso DVI-D/PC. |
| 9 PC IN | Viene utilizzato per il collegamento con il terminale di uscita del segnale video analogico di un PC. |
| 10 DVI-D IN | È connesso al terminale di uscita del segnale video digitale come un PC. |
| 11 HDMI 2 | Viene usato per il collegamento di un dispositivo compatibile con segnale audio/video di interfaccia HDMI. |
| 12 HDMI 1 | Viene usato per il collegamento di un dispositivo compatibile con segnale audio/video di interfaccia HDMI. |
| 13 EXT SP | È connesso al terminale L/R e +/- dell'altoparlante in dotazione come accessorio.
Trasmetterà l'audio quando si specifica [EXT SP] in [Audio] - [Selezione uscita]. L'uscita può essere regolata con il tasto [VOL] (+/-) del telecomando. |
| 14 Cavo USB per pannello touch | È connesso al terminale USB di un PC per l'utilizzo del pannello touch. |

Telecomando

- | | | |
|----|--|---|
| 1 | [POWER] | Accende/spegne il dispositivo. Il telecomando non può essere usato se l'indicatore di alimentazione è spento. |
| 2 | [AUTO ADJUST] | Mostra il menu di selezione della regolazione automatica durante l'ingresso PC. |
| 3 | [PICTURE STYLE] | Mostra il menu di impostazione della modalità immagine per l'ingresso visualizzato. |
| 4 | [SOUND STYLE] | Mostra il menu di impostazione della modalità audio per l'ingresso visualizzato. |
| 5 | [PICTURE] | Mostra il menu di impostazione delle immagini per l'ingresso visualizzato. |
| 6 | [SOUND] | Mostra il menu di impostazione dell'audio per l'ingresso visualizzato. |
| 7 | [SET UP] | Mostra il menu [Configurazione]. |
| 8 | [ASPECT] | Mostra il menu di impostazione del rapporto di aspetto. |
| 9 | [MENU] | Attiva/disattiva il menu OSD. |
| 10 | [RETURN] | Viene usato per tornare alla schermata del menu precedente. |
| 11 | Pulsanti cursore | Sono usati per navigare nella schermata del menu. |
| 12 | [OK] | Usato per selezionare le voci del menu. |
| 13 | [EXIT] | Disattiva il menu OSD. |
| 14 | [INFO] | Mostra la fonte di ingresso selezionata. |
| 15 | [MEDIA CONTROL] | Fornire diverse funzioni di controllo di un menu specifico. La funzione di ogni tasto apparirà in OSD nel colore del rispettivo tasto. |
| 16 | [VOL] | Premendo il lato più (+) il livello di uscita dell'audio verrà aumentato.
Premendo il lato meno (-) il livello di uscita dell'audio verrà diminuito. |
| 17 | [SLEEP] | Regola il timer standby. |
| 18 | [MUTE] | Silenzia l'audio. Premere ancora una volta per disattivare il silenzioso.
Spegnere l'alimentazione e modificare il livello del volume permetteranno di ripristinare l'audio. |
| 19 | [INPUT] | Viene usato per modificare la fonte di ingresso. |
| 20 | [HDMI] | Usato per selezionare l'ingresso HDMI. |
| 21 | [DVI] | Usato per selezionare l'ingresso DVI-D. |
| 22 | [PC] | Usato per selezionare l'ingresso PC. |
| 23 | Tasto di funzionamento multimediale | Permette di controllare la riproduzione di un file multimediale. Riavvolgimento (◀◀), Riproduzione (▶), Avanzamento rapido (▶▶), Precedente (◀◀), Stop (□), Pausa (⏸), Successivo (▶▶). |
| 24 | [USB] | Usato per selezionare l'ingresso USB. |
| 25 | [-] | Non supportato in questo dispositivo. |

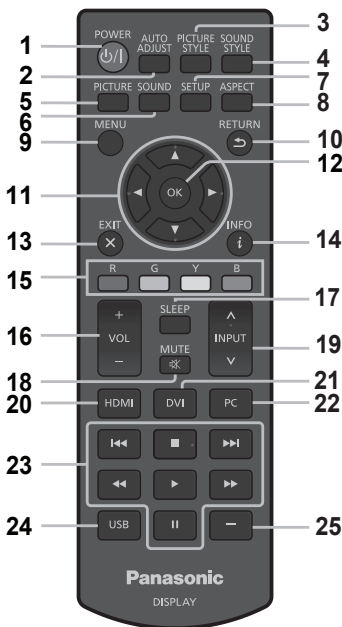

Installazione

Collegamento e fissaggio del cavo di alimentazione

Retro dell'unità

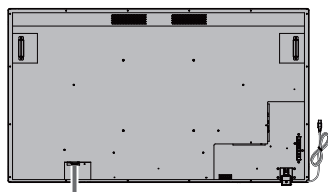

Fissaggio del cavo di alimentazione

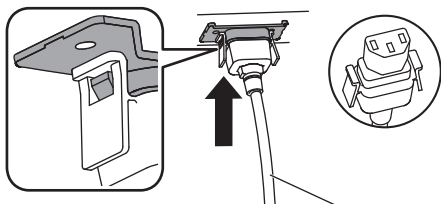

Cavo di alimentazione (in dotazione)

Inserire il connettore nell'unità principale

Inserire fino a sentire un clic.

Nota

- Controllare che le due estremità siano bloccate.

Rimozione del cavo di alimentazione

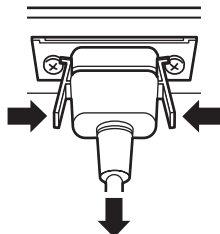

Rimuovere premendo le manopole accanto al connettore.

Nota

- Durante la rimozione del cavo di alimentazione, assicurarsi di rimuovere prima la spina sul lato della presa.
- Il cavo di alimentazione fornito con gli accessori è destinato all'uso esclusivo con il dispositivo. Non usarlo per altri scopi.

Fissaggio dei cavi di collegamento

Nota

- Gli accessori in dotazione con il dispositivo comprendono tre fascette. Quando il pannello touch non viene usato, usare una delle fascette per fissare il cavo USB per il pannello touch in corrispondenza del punto A. Con le altre due fascette, fissare gli altri cavi in corrispondenza del punto B. Per acquistare altre fascette, contattare il proprio rivenditore. (disponibili presso assistenza clienti).

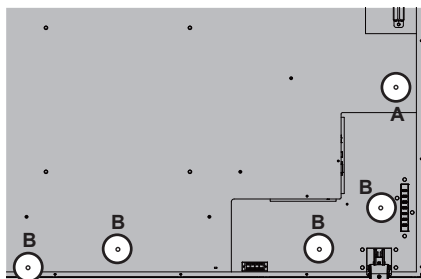

1. Installazione delle fascette

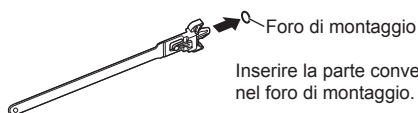

Inserire la parte convessa nel foro di montaggio.

Nota

- Una volta fissate le fascette nei fori di montaggio, non sarà possibile rimuoverle.

2. Raggruppare i cavi

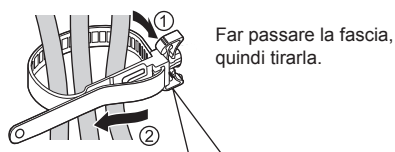

Far passare la fascia, quindi tirarla.

Allentare la fascia

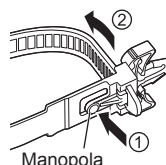

Tirare la punta della fascia premendo sulla manopola.

Utilizzo del pannello touch

- 1 Spegner l'Interruttore di alimentazione principale del display.
- 2 Collegare il computer e il cavo USB del display.
- 3 Collegare il computer e il terminale dell'ingresso video del display.
- 4 Accendere l'Interruttore di alimentazione principale del display. Se necessario, premere il tasto [POWER] del telecomando per accendere il display.

■ Impostazioni del display

Effettuare le seguenti impostazioni del display.

- Commutare il segnale di ingresso all'ingresso video dal computer.
- Impostare la posizione dello schermo in modo che lo schermo del computer appaia correttamente sul display.

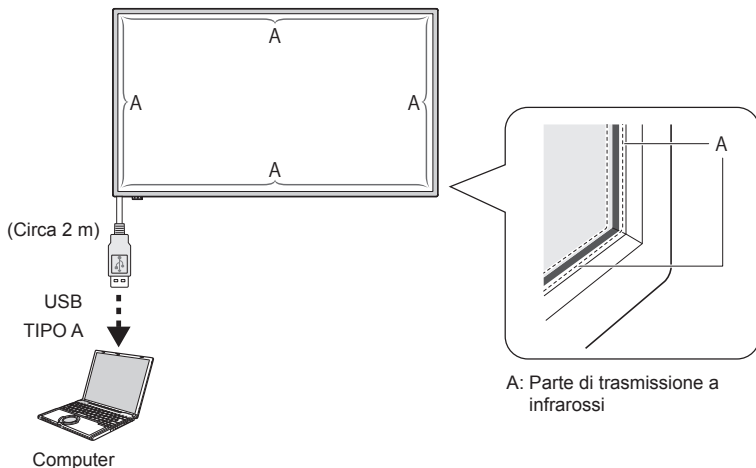

Nota

- Tirare il cavo USB esercitando una forza eccessiva può comportare la rottura del pannello touch. Pertanto, maneggiarlo con attenzione
- Per prevenire lo scollegamento del cavo USB per il pannello touch, fissarlo con il dispositivo usando la fascetta. (vedere a pag. 14)
- Pulire lo sporco dalla parte di trasmissione a infrarossi con un panno morbido.
Pulire lo sporco dalla parte di trasmissione a infrarossi con un panno morbido una volta al giorno. Se si verifica un difetto dovuto allo sporco presente sulla parte di trasmissione a infrarossi, una rapida pulizia ne ripristinerà il funzionamento. Se la parte di trasmissione a infrarossi è molto sporca, immergere il panno in un detergente neutro diluito con acqua, quindi strizzarlo bene. Utilizzare questo panno per pulire delicatamente la parte di trasmissione a infrarossi. Infine, asciugare con un panno asciutto.

Utilizzo del software WhiteBoard

Il software WhiteBoard permette di usare diverse funzioni quali, ad esempio, acquisire documenti e immagini, disegnare con il pennino, ecc.

- 1 Scaricare il software WhiteBoard (Windows / Mac) dal link indicato di seguito.
<https://panasonic.net/cns/prodisplays/>
- 2 Per i dettagli, fare riferimento al manuale del software WhiteBoard disponibile al link indicato.

Sequenza di montaggio dell'altoparlante

Montare l'altoparlante (in dotazione).

Per il montaggio è necessario un avvitatore a croce. Pertanto assicurarsi di averlo a portata di mano.

1 Preparazione del display

Per l'installazione è necessario un team di 4 persone.

Stendendo un panno morbido, ecc., collocare il display con lo schermo rivolto verso il basso.

- Prestare attenzione a non danneggiare lo schermo del display, ad esempio trascinandolo.
- Quando si colloca il display con lo schermo rivolto verso il basso o lo si solleva, non tenere e non mettere pressione sul pannello anteriore. L'interno del pannello anteriore potrebbe danneggiarsi.

2 Come mostrato nella figura di seguito, montare l'altoparlante sul display.

Fissare l'altoparlante con 2 fascette di montaggio e 4 viti di montaggio (in dotazione).

Coppia di serraggio: 0,5 - 0,8 Nm

Nota

- Le fascette di montaggio per l'altoparlante sono montate e fornite con l'altoparlante.

■ In caso di spostamento laterale

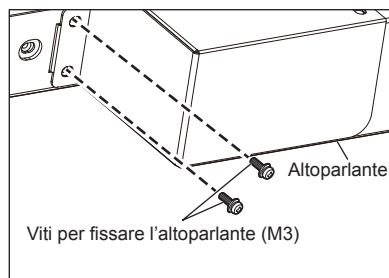
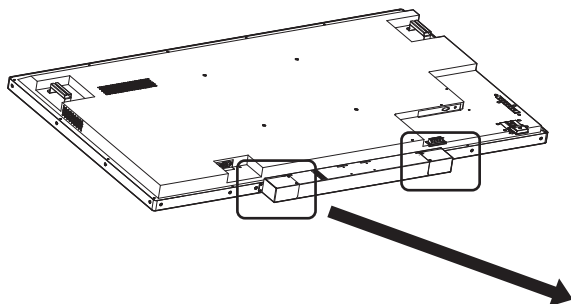

*Fissare il lato opposto in posizione simmetrica.

■ In caso di spostamento verticale

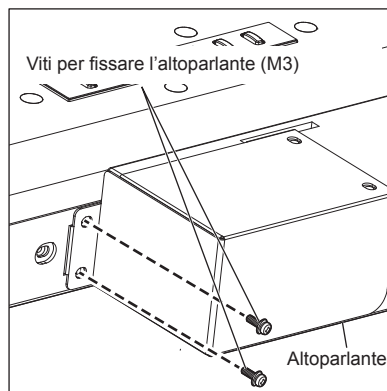
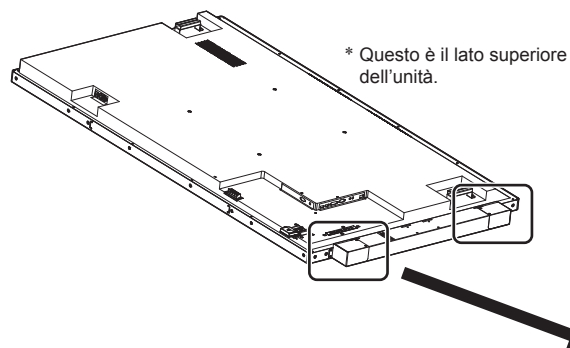

*Fissare il lato opposto in posizione simmetrica.

3 Collegamento dei cavi dell'altoparlante

Con i 2 cavi dell'altoparlante (in dotazione), collegare il terminale EXT SP del display e l'altoparlante.

Nota

- Collegare il terminale R sul display al terminale R sull'altoparlante, e lo stesso vale per i terminali L.
- Collegare il terminale rosso sul display al terminale rosso sull'altoparlante, e lo stesso vale per i terminali neri.
- Per il collegamento del cavo dell'altoparlante, adottare ogni precauzione possibile per evitare che si verifichi un cortocircuito nel filo.

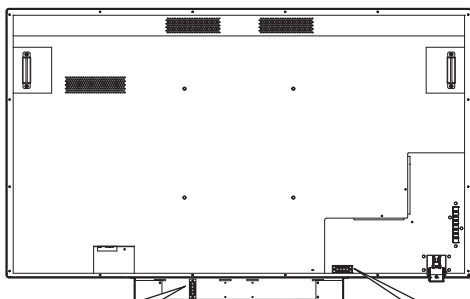

1. Mentre si spinge la leva
2. Inserire il cavo
3. Rilasciare la leva

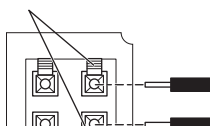

1. Abbassamento della leva

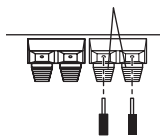

2. Inserire il cavo

3. Riposizionare la leva

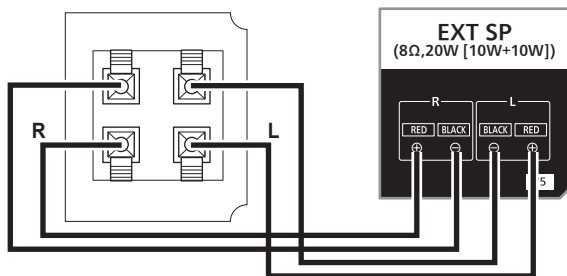

Montare la fascetta (in dotazione) nei punti seguenti e fissare il cavo.

Se il cavo è lungo, raggruppare e fissare il cavo con questa fascetta.

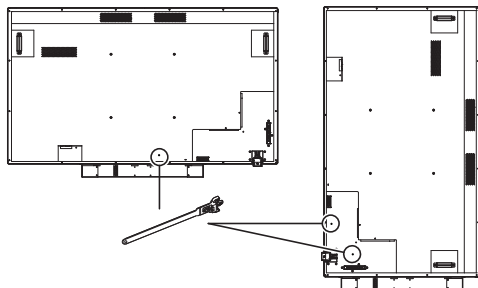

Funzionamento

Accendere tutti i dispositivi collegati.

1 Accendere tutti i dispositivi collegati come PC e lettore DVD.

2 Impostare il sensore del controllo remoto.

Prima di utilizzare il controllo remoto, decidere la posizione del sensore di controllo remoto del display LCD.

Il sensore di controllo remoto corrisponde alla piccola scatola nera situata sul lato sinistro del retro del display LCD. Fino a quando il sensore non viene bloccato nella posizione indicata, spingere il punto A con il pollice ecc. e farlo scivolare verso il basso (vedere in basso a destra dell'illustrazione).

Seguire questi passaggi nell'ordine inverso per riportare il sensore alla sua posizione originale.

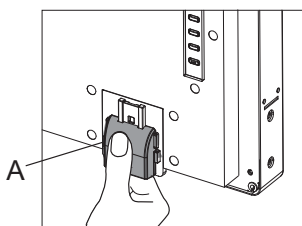
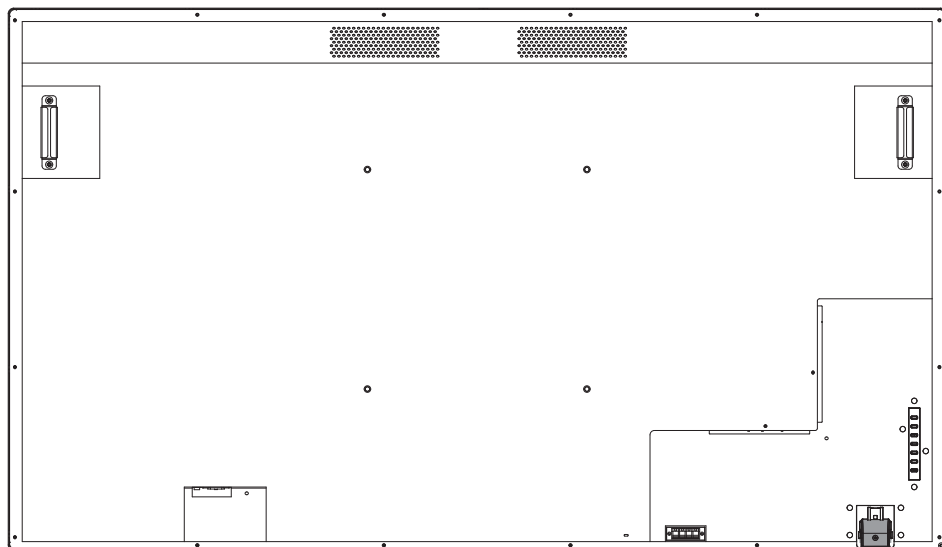

Quando il sensore di controllo remoto viene conservato

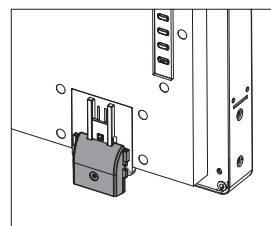

Quando il sensore di controllo remoto viene usato

Telecomando

Fonte di alimentazione	3 V CC (batteria (tipo AA/R6/LR6) × 2)
Intervallo operativo	Circa 5 m (dalla parte anteriore del sensore di controllo remoto)
Peso	Circa 113 g / 0,3 lb (batterie incluse)
Dimensioni esterne (L × A × P)	160 mm × 50 mm × 20 mm / 6,3" × 2,0" × 0,8"

Altoparlante

Impedenza	8 Ω
Ingresso nominale	20 W [10 W + 10 W]
Dimensioni esterne (L × A × P)	763 mm × 82 mm × 59 mm / 30,1" × 3,3" × 2,4"
Peso	Circa 2,0 kg / 4,4 lb
Materiale dell'armadio	Resina

*1 Temperatura ambientale per l'utilizzo dell'unità ad altitudini elevate (oltre 1 400 m (4 593 pd) e sotto i 2 800 m (9 186 pd) sul livello del mare): da 0 °C a 35 °C (da 32 °F a 95 °F)

*2 VIERA LINK non supportato.

Smaltimento di vecchie apparecchiature e batterie usate

Solo per Unione Europea e Nazioni con sistemi di raccolta e smaltimento



Questi simboli sui prodotti, sull'imballaggio e/o sulle documentazioni o manuali accompagnanti i prodotti indicano che i prodotti elettrici, elettronici e le batterie usate non devono essere buttati nei rifiuti domestici generici.

Per un trattamento adeguato, recupero e riciclaggio di vecchi prodotti e batterie usate vi invitiamo a portarli negli appositi punti di raccolta secondo la legislazione vigente nel vostro paese.

Con uno smaltimento corretto, contribuirete a salvare importanti risorse e ad evitare i potenziali effetti negativi sulla salute umana e sull'ambiente.

Per ulteriori informazioni su raccolta e riciclaggio, vi invitiamo a contattare il vostro comune.

Lo smaltimento non corretto di questi rifiuti potrebbe comportare sanzioni in accordo con la legislazione nazionale.

EU



Note per il simbolo batterie (simbolo sotto)

Questo simbolo può essere usato in combinazione con un simbolo chimico. In questo caso è conforme ai requisiti indicati dalla Direttiva per il prodotto chimico in questione.

Informazioni sullo smaltimento rifiuti in altri Paesi fuori dall'Unione Europea

Questi simboli sono validi solo all'interno dell'Unione Europea.

Se desiderate smaltire questi articoli, vi preghiamo di contattare le autorità locali od il rivenditore ed informarvi sulle modalità per un corretto smaltimento.

Registrazione del cliente

Sul coperchio posteriore sono riportati il numero di modello e il numero di serie di questo prodotto. Le chiediamo di annotare questo numero di serie nello spazio sottostante e conservare questo manuale e la ricevuta di pagamento per registrarne l'acquisto, identificare il prodotto in caso di furto o perdita e convalidare il certificato di garanzia.

Numero modello

Numero di serie

Panasonic Testing Centre

Panasonic Service Europe, una divisione di Panasonic Marketing Europe GmbH

Winsbergring 15, 22525 Hamburg, F.R., Germania

Panasonic Corporation

Web Site: <http://panasonic.com>

Italiano