

Panasonic®

Gebruikersinstructies

Touchscreen LCD scherm Alleen voor zakelijk gebruik

Nederlands

Modelnr. **TH-75BQE1W** 75 inch-model



Inhoud

| | |
|---|----|
| Belangrijk veiligheidsbericht | 2 |
| Veiligheidsmaatregelen | 3 |
| Voorzorgsmaatregelen voor gebruik | 6 |
| Introductie | 8 |
| Installatie | 14 |
| Bediening | 18 |
| Specificaties | 20 |

- Lees deze instructies door voorafgaand aan het gebruik van uw set en bewaar deze voor toekomstig gebruik.
- Illustraties en afbeeldingen in deze Gebruikersinstructies zijn afbeeldingen die alleen bedoeld zijn als voorbeeldweergave en kunnen verschillen van de werkelijke weergave.

4K
PROFESSIONAL

*Werkelijke resolutie:
3840 x 2160p

HDMI™

DOLBY AUDIO™



DPQP1185ZC/X1

Opmerking:

Nabeelden kunnen voorkomen. Als gedurende een langere periode een stilstaand beeld wordt weergegeven, kan het beeld op het scherm blijven staan. Dit verdwijnt echter wanneer gedurende een periode een bewegend beeld wordt weergegeven.

Vermeldingen handelsmerken

- Microsoft, Windows en Internet Explorer zijn geregistreerde handelsmerken of handelsmerken van Microsoft Corporation in de Verenigde Staten en/of andere landen.
- Macintosh, Mac, Mac OS, OS X en Safari zijn handelsmerken van Apple Inc. en zijn geregistreerd in de Verenigde Staten en andere landen.
- HDMI, High-Definition Multimedia Interface en het HDMI-logo zijn handelsmerken of gedeponeerde handelsmerken van HDMI Licensing Administrator, Inc. in de Verenigde Staten en andere landen.
- Geproduceerd onder licentie van Dolby Laboratories. Dolby en het dubbel-D-symbool zijn handelsmerken van Dolby Laboratories.

Andere ondernemingen en productnamen zijn de handelsmerken of wettig gedeponeerde handelsmerken van de betreffende ondernemingen.

Belangrijk veiligheidsbericht

WAARSCHUWING

- 1) Ter voorkoming van schade die kan leiden tot brand- of schokgevaar stelt u dit apparaat niet bloot aan druppel of spattend water.
Plaats geen containers met water (bloemenvaas, kopjes, cosmetica, etc.) boven de set. (ook niet op planken erboven).
Plaats geen open vuur, zoals een brandende kaars, op of boven de set.
- 2) Ter voorkoming van elektrische schokken verwijdert u de kap niet. De interne onderdelen mogen niet door de gebruiker worden gerepareerd. Laat onderhoud over aan bevoegd onderhoudspersoneel.
- 3) Verwijder de aardingspen niet uit de stekker. Dit apparaat is voorzien van een geaarde stekker met drie pinnen. Deze stekker past alleen op een geaard stopcontact. Dit is een veiligheidsvoorziening. Als u de stekker niet in het stopcontact kunt steken, raadpleeg dan een electricien.
Probeer nooit het doel van deze geaarde stekker te omzeilen.
- 4) Zorg dat de aardingspen op de netstekker goed is aangesloten om elektrische schok te voorkomen.

OPGELET

Dit apparaat is bedoeld voor gebruik in omgevingen die relatief vrij zijn van elektromagnetische velden.

Als u dit apparaat gebruikt in de buurt van bronnen met sterke elektromagnetische velden of plekken waar elektrische ruis de invoersignalen kan verstoren, kan het beeld en geluid vervormen of kan interferentie zoals ruis optreden.

Om te voorkomen dat dit apparaat beschadigd raakt, houdt u het uit de buurt van bronnen met sterke elektromagnetische velden.

WAARSCHUWING:

Deze apparatuur is in overeenstemming met Klasse A van CISPR32.

In een woonomgeving kan deze apparatuur radio-interferentie veroorzaken.

Veiligheidsmaatregelen

WAARSCHUWING

■ Installatie

Dit LCD-scherm mag enkel met het volgende optionele accessoire worden gebruikt.

Gebruik met een ander type optioneel accessoire kan leiden tot instabiliteit, wat mogelijk tot letfels leidt.

(Het volgende accessoire is geproduceerd door Panasonic Corporation.)

Zorg dat u de Sokkel stevig plaatst. Deze is apart verkrijgbaar. Laat de installatie uitvoeren door een professionele leverancier.

Werk met een team van 4 mensen om te installeren.

Sokkel

- TY-ST75PE9

Opmerking

- Wanneer u de Sokkel plaatst, lees dan de instructiehandleiding die is meegeleverd en plaats de sokkel op de juiste manier. Zorg dat u maatregelen neemt om vallen te voorkomen.
- Voor gegarandeerde veiligheid en prestaties vraagt u uw distributeur of een professionele leverancier om de installatie uit te voeren.
- Let op: wij zijn niet verantwoordelijk voor productschade die optreedt vanwege defecten in de installatieomgeving, de sokkel of de montageklem voor op de muur, zelfs als dit binnen de garantieperiode valt.
- Als u producten niet meer gebruikt, vraagt u een professionele aannemer om deze producten te verwijderen.
- Tijdens installatie kan het lcd-paneel barsten vanwege stoten etc. Ga daarom voorzichtig om met het product.
- De onderdeelnummers van optionele artikelen kunnen zonder kennisgeving worden gewijzigd.

Wij zijn niet verantwoordelijk voor mogelijke productschade, etc. veroorzaakt door defecten in de installatieomgeving, zelfs niet tijdens de garantieperiode.

Vraag altijd een bevoegde technicus om de installatie uit te voeren.

Kleine onderdelen kunnen verstikkingsgevaar met zich meebrengen, indien deze per ongeluk worden ingeslikt. Houd kleine onderdelen uit de buurt van jonge kinderen. Gooi onnodige kleine onderdelen en andere objecten weg, waaronder verpakkingsmaterialen en plastic zakken/bladen om te voorkomen dat kleine kinderen hiermee spelen, waardoor een potentieel verstikkingsrisico ontstaat.

Plaats het scherm niet op hellende of onstabiele oppervlakken en zorg ervoor dat het scherm niet over de rand van de voet hangt.

- Het scherm kan vallen of kantelen.

Installeer dit toestel op een plek met zo min mogelijk trillingen en die het gewicht van het toestel kan dragen.

- Als het toestel valt, kan dit leiden tot defecten of letsel.

Plaats geen objecten boven op het scherm.

- Als vreemde objecten of water in het scherm komen, kan er kortsluiting optreden. Dit kan leiden tot brand of elektrische schokken. Als er vreemde objecten in het scherm komen, neem dan contact op met uw plaatselijke Panasonic-dealer.

Alleen vervoeren in de rechtopstaande positie!

- Als u het toestel met het voorpaneel omhoog of omlaag vervoert, kunnen de interne circuits beschadigd raken.

Zorg dat de ventilatiegaten niet worden bedekt met artikelen zoals kranten, tafelkleden en gordijnen, om te voorkomen dat de ventilatie wordt belemmerd.

Voor voldoende ventilatie, zie pagina 6.

Wanneer u het scherm verticaal installeert

Als het scherm verticaal wordt geïnstalleerd, moet de voedingsindicator naar onder zijn gericht. Er wordt warmte gegenereerd en dit kan brand of schade aan het scherm veroorzaken.

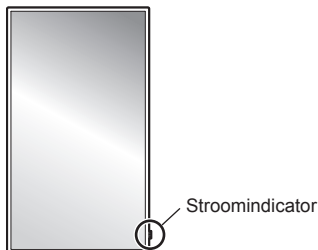

Waarschuwingen voor installaties aan de wand of op de Sokkel

- De installatie moet worden uitgevoerd door een installateur. Het incorrect installeren van het scherm kan leiden tot een ongeluk dat resulteert in de dood of ernstig letsel. Gebruik de optionele Sokkel. (zie pagina 3)
- Wanneer u het scherm op een muur installeert, dient u een muurbevestigingssteun te gebruiken die voldoet aan VESA-standaarden.
75 inch-model : VESA 400 × 400 (zie pagina 6)
- Controleer voor de installatie of de montageplek stevig genoeg is om het gewicht van het lcd-scherm en de muurbevestigingssteun te ondersteunen, zodat het scherm niet valt.
- Als u het gebruik van het scherm aan de wand of op de Sokkel beëindigt, moet u een installateur vragen om het scherm zo snel mogelijk te verwijderen.
- Wanneer u het scherm op de muur monteert, zorg dan dat de montageschroeven en stroomkabel geen metalen objecten in de muur raken. Als ze in contact staan met metalen objecten in de muur, kunnen elektrische schokken optreden.

Installeer het product niet op een plek waar het wordt blootgesteld aan direct zonlicht.

- Als het scherm wordt blootgesteld aan direct zonlicht, ook binnenshuis, kan er door de temperatuurstijging van het vloeibaar-kristalpaneel een storing optreden.

■ Wanneer het lcd-scherm wordt gebruikt

Het scherm werkt op 110 – 240 V AC, 50/60 Hz.

Bedek de ventilatiegaten niet.

- Als u dit doet kan het scherm oververhit raken, en dit kan leiden tot brand of schade aan het scherm.

Steek geen vreemde objecten in het scherm.

- Steek geen metalen of brandbare objecten in de ventilatiegaten en laat geen objecten op het scherm vallen, omdat dit kan leiden tot brand of elektrische schokken.

Verwijder de kap niet en pas de kap op geen enkele wijze aan.

- In het scherm zijn hoge voltages aanwezig die kunnen leiden tot ernstige elektrische schokken. Voor inspecties, aanpassingen en reparaties neemt u contact op met uw lokale Panasonic-dealer.

Zorg dat de netstekker eenvoudig bereikbaar is.

De netstekker wordt aangesloten op een stopcontact met een beschermende aarding.

Gebruik geen ander netsnoer dan het netsnoer dat is meegeleverd met dit toestel.

- Als u dit doet kan er kortsluiting, hitte etc. ontstaan, en dit kan leiden tot elektrische schokken of brand.

Gebruik het meegeleverde netsnoer niet met andere apparaten.

- Dit kan leiden tot elektrische schokken of brand.

Steek de netstekker zo ver mogelijk in het stopcontact.

- Als de stekker niet goed in het stopcontact zit, wordt mogelijk hitte gegenereerd en dit kan leiden tot brand. Als de stekker beschadigd is of het stopcontact los zit, gebruikt u ze niet.

Raak de netstekker niet aan met natte handen.

- Als u dit doet, kan dit leiden tot elektrische schokken.

Doe niets waardoor de stroomkabel beschadigd kan raken. Wanneer u de stroomkabel loskoppelt, trek dan aan de stekker en niet aan de kabel zelf.

- U mag de kabel niet beschadigen, aanpassen, onder zware objecten plaatsen, verhitten, in de buurt van warme objecten plaatsen, draaien, te veel buigen of eraan trekken. Als u dit doet kan dit leiden tot brand en elektrische schokken. Als de stroomkabel beschadigd is, laat deze dan repareren bij uw lokale Panasonic-dealer.

Raak het netsnoer of de stekker niet direct met de hand aan als ze beschadigd zijn.

- Dit kan leiden tot elektrische schokken.

Verwijder de kappen niet en pas het scherm NOOIT zelf aan.

- Verwijder de kap aan de achterkant niet omdat onder spanning staande onderdelen toegankelijk zijn wanneer de kap wordt verwijderd. De interne onderdelen mogen niet door de gebruiker worden gerepareerd. (Hoogspanningscomponenten kunnen ernstige elektrische schokken veroorzaken.)
- Laat het scherm controleren, aanpassen of repareren bij uw lokale Panasonic-dealer.

Bewaar de schroeven (meegeleverd) buiten het bereik van kinderen. Als ze per ongeluk worden ingeslikt, is dit schadelijk voor het lichaam.

- Neem direct contact op met een dokter als u denkt dat het kind de schroef heeft ingeslikt.

Sluit de USB-kabel voor het touchpaneel niet met het scherm aan, als u het toestel op een plaats installeert waar mensen voorbijkomen.

Zij kunnen mogelijk tegen het toestel botsen of over de USB-kabel struikelen, wat tot brand, elektrische schok of letsel kan leiden.

- Zorg voor een omheining rond het toestel, als u het op een plaats installeert waar mensen voorbijkomen. Zo kunnen de mensen niet tot bij het toestel komen.

Als u het scherm gedurende een langere periode niet gebruikt, verwijder dan de netstekker uit het stopcontact.

Er kan ruis optreden in het beeld als u de kabels aansluit / loskoppelt die zijn aangesloten op de ingangsaansluitingen waarnaar u nu niet kijkt, of als u videoapparatuur in- / uitschakelt, maar dit is geen defect.

Om brand te voorkomen, houdt u kaarsen of andere open vlammen te allen tijde uit de buurt van dit product.



OPGELET

Als er problemen of defecten optreden, stop dan direct met het gebruiken van het scherm.

■ Als er problemen optreden, trek dan de netstekker uit het stopcontact.

- Er komt rook of een abnormale geur uit het toestel.
- Soms wordt er geen beeld weergegeven of werkt het geluid niet.
- Vloeistoffen zoals water of vreemde objecten zijn in het toestel gekomen.
- Het toestel bevat vervormde of gebroken onderdelen.

Als u het toestel in deze omstandigheden blijft gebruiken, kan dit leiden tot brand of elektrische schokken.

- Schakel het apparaat direct uit, trek de netstekker uit het stopcontact en neem contact op met uw dealer voor reparatie.
- Trek de netstekker uit het stopcontact om de stroomtoevoer naar dit scherm volledig te stoppen.
- Het is gevaarlijk om het toestel zelf te repareren, doe dit dus nooit zelf.
- Gebruik een stopcontact waar u eenvoudig bij kunt, zodat u de netstekker direct uit het stopcontact kunt trekken.

■ Raak het toestel niet direct met de hand aan als deze beschadigd is.

Dit kan leiden tot elektrische schokken.

■ Wanneer het lcd-schermbord wordt gebruikt

Houd uw handen, gezicht of objecten niet dichtbij de ventilatiegaten in het scherm.

- Uit de ventilatiegaten bovenop het scherm komt hete lucht. Houd uw handen, gezicht of objecten die niet tegen hitte kunnen niet dicht bij deze poort. Anders kan dit leiden tot brandwonden of vervorming.

Voor het uitpakken van dit toestel zijn 4 personen nodig.

- Als deze instructie niet wordt opgevolgd, kan het toestel vallen met letsel tot gevolg.

Werk altijd in een team van 4 personen wanneer u de luidsprekers aansluit of verwijdert die zijn meegeleverd met het accessoire.

- De schermeenheden kan vallen en letsel veroorzaken.

Zorg ervoor dat alle snoeren en kipbeveiligingsaccessoires ontkoppeld zijn vóór het verplaatsen van het scherm.

- Als het scherm wordt verplaatst terwijl sommige kabels nog zijn aangesloten, kunnen de kabels beschadigd raken en kan dit leiden tot brand of elektrische schokken.

Gebruik niet te veel kracht en bescherm het apparaat tegen valschokken.

- Het voorpaneel kan breken met letsel tot gevolg.

Trek de netstekker uit het stopcontact als voorzorgsmaatregel voordat u schoonmaakwerkzaamheden uitvoert.

- Als u dit niet doet, kan dit leiden tot elektrische schokken.

Maak de stroomkabel regelmatig schoon om te voorkomen dat de kabel stoffig wordt.

- Als er stof op de netstekker blijft liggen, kan de isolatie beschadigd raken door de luchtvochtigheid met brand tot gevolg. Trek de netstekker uit het stopcontact en veeg de voedingskabel schoon met een droge doek.

Stap niet op en hang niet aan het scherm of de Sokkel.

- Dit kan omvallen of breken, en dat kan leiden tot letsel. Let met name op de kinderen.

Draai de polariteit (+ en -) van de batterij niet om wanneer u deze plaatst.

- Als u verkeerd omgaat met de batterij kan deze exploderen of lekken, en dit kan leiden tot brand, letsel of schade aan omringende objecten.
- Plaats de batterij op de juiste manier, zoals aangegeven. (zie pagina 9)

Gebruik geen batterijen waarvan de buitenlaag los zit of is verwijderd.

(De buitenlaag zit ter beveiliging vast aan de batterij. Verwijder deze niet. Dit kan leiden tot kortsluiting.)

- Als u verkeerd omgaat met de batterijen kunnen deze kortsluiten, en dit kan leiden tot brand, letsel of schade aan omringende objecten.

Verwijder de batterijen uit de zender van de afstandsbediening wanneer u deze een langere periode niet gebruikt.

- De batterij kan lekken, oververhit raken, ontbranden of barsten, en dit kan leiden tot brand of schade aan omringende objecten.

U mag batterijen niet verbranden of breken.

- Zorg dat batterijen niet worden blootgesteld aan overmatige hitte zoals zonlicht of brand.

Zet het scherm niet ondersteboven.

Zet het toestel niet in een positie waarin het vloeibaar-kristalpaneel naar boven is gericht.

Onderdelen van het toestel kunnen heet worden.

- Zelfs als de temperatuur van delen van het voorpaneel, de bovenkant en achterkant van het toestel verhoogd is, vormen deze temperatuurstijgingen geen problemen voor de prestaties of kwaliteit.

Voorzorgsmaatregelen voor gebruik

Waarschuwingen bij installatie

Installeer het scherm niet buitenshuis.

- Dit scherm is ontworpen voor gebruik binnenshuis.

Installeer dit toestel op een plek die het gewicht van het toestel kan dragen.

- Gebruik de installatiebeugel die voldoet aan VESA-standaarden

Omgevingstemperatuur voor het gebruik van dit toestel

- Wanneer u het toestel gebruikt op minder dan 1 400 m (4 593 ft) boven zeeniveau: 0 °C tot 40 °C (32 °F tot 104 °F)
- Wanneer u het toestel gebruikt op grote hoogtes (1 400 m (4 593 ft) en hoger en minder dan 2 800 m (9 186 ft) boven zeeniveau): 0 °C tot 35 °C (32 °F tot 95 °F)

Installeer het toestel niet op een plek hoger dan 2 800 m (9 186 ft) boven zeeniveau.

- Als u dit niet doet, kan de levensduur van interne onderdelen korter worden en kan dit leiden tot defecten.

Wij zijn niet verantwoordelijk voor mogelijke productschade, etc. veroorzaakt door defecten in de installatieomgeving, zelfs niet tijdens de garantieperiode.

Plaats het scherm niet op plekken waar het kan worden aangetast door zout of corrosief gas.

- Als u dit niet doet, kan de levensduur van interne onderdelen korter worden en kan dit leiden tot defecten vanwege corrosie.

Vereiste ruimte voor ventilatie

- Laat bij het gebruik van de Sokkel (optionele accessoire) een ruimte van 10 cm (3 15/16") of meer aan de boven-, linker- en rechterkant vrij, en 5 cm (1 31/32") of meer aan de achterkant. Houd tevens ruimte vrij tussen de onderkant van het scherm en de vloer.

Als u een andere installatiemethode gebruikt (aan de wand, etc.), dient u de handleiding op te volgen. (Indien er geen specifieke installatie-afmetingen zijn opgegeven in de installatiehandleiding, laat een ruimte van 10 cm (3 15/16") of meer aan de boven-, linker- en rechterkant vrij, en 5 cm (1 31/32") of meer aan de achterkant.)

Minimale afstand:

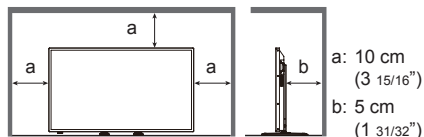

- De werking van dit toestel is verzekerd tot een omgevingstemperatuur van 40 °C (104 °F). Wanneer u het toestel in een doos of chassis plaatst, zorg dan voor gepaste ventilatie met een koelventilator of ventilatiegat zodat de omgevingstemperatuur (binnenin de doos of het chassis) inclusief de temperatuur van de voorkant van het vloeibaar-kristalpaneel op 40 °C (104 °F) of minder kan worden gehouden.

Info over de schroeven die u gebruikt bij een muurbevestigingssteun die voldoet aan VESA-standaarden

| Inch-model | Schroefdraad voor installatie | Diepte van schroefgat | Schroef (hoeveelheid) |
|------------|-------------------------------|-----------------------|-----------------------|
| 75 | 400 mm × 400 mm | 25 mm | M6 (4) |

Wees voorzichtig met de bewegende structuur van de stroomindicator en de sensor van de afstandsbediening.

- Bij levering zijn de stroomindicator en de sensor van de afstandsbediening opgeslagen in het hoofdtoestel. In normale gevallen trekt u het kastje met de sensor van de afstandsbediening weg van de kopse kant van het toestel, totdat het vastklikt op de aangewezen positie. Afhankelijk van de omstandigheden van de installatie, bijvoorbeeld wanneer u meerdere schermen gebruikt, bergt u de sensor van de afstandsbediening op in het hoofdtoestel. (zie pagina 18)

Afhankelijk van de temperatuur of luchtvochtigheid is de helderheid mogelijk niet overal gelijk. Dit is geen defect.

- De ongelijkheid verdwijnt wanneer het scherm langere tijd ingeschakeld is. Als het probleem blijft bestaan, neem dan contact op met de distributeur.

Reinigen en onderhoud

Haal hierbij eerst de stekker uit het stopcontact.

Het oppervlak van het voorpaneel is speciaal behandeld. Veeg het oppervlak van het voorpaneel voorzichtig schoon en gebruik alleen een schoonmaakdoek of een zachte, pluisvrije doek.

- Als het oppervlak zeer vuil is, veeg het dan schoon met een zachte, pluisvrije doek die nat is gemaakt met water of water met een neutraal schoonmaakmiddel dat 100 keer is verdund, en veeg het daarna gelijkmatig af met een droge doek van hetzelfde type totdat het oppervlak droog is.

Verwijder vuil van het gedeelte met de IR-zender met een zachte doek.

- Verwijder één keer per dag vuil van het gedeelte met de IR-zender met een zachte doek.

Wanneer een defect is opgetreden omdat er vuil op het gedeelte met de IR-zender zit, wordt de functionaliteit hersteld door dit voorzichtig schoon te vegen.

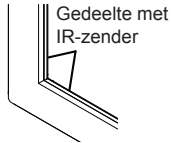

Als het vuil plakt, veeg het dan schoon met een doek die is uitgewrongen met water en een neutraal, verdund schoonmaakmiddel en veeg het gedeelte dan schoon met een droge doek.

- Als er materialen zoals de inkt van de meegeleverde pen op het glazen oppervlak zitten, veeg deze dan schoon met een natte doek.

Opmerking: als u andere objecten dan de meegeleverde pen gebruikt, kunnen diepe krassen ontstaan die niet kunnen worden schoongeveegd.

- Maak geen krassen en raak het oppervlak van het voorpaneel niet met uw vingernagels of andere harde voorwerpen, anders kan het oppervlak beschadigd raken. Vermijd bovendien contact met vluchtige stoffen zoals insectenspray, oplosmiddelen en verdunners. Deze stoffen kunnen een negatief effect hebben op het oppervlak.

Als de behuizing vuil wordt, veegt u deze schoon met een zachte, droge doek.

- Als de behuizing zeer vuil is, maak de doek dan nat met water waarin een klein beetje neutraal schoonmaakmiddel is opgelost, en wring de doek dan droog. Gebruik deze doek om de behuizing schoon te vegen, en veeg het daarna droog met een droge doek.
- Zorg dat schoonmaakmiddelen niet direct in contact komen met het oppervlak van het scherm. Indien er waterdruppels in de eenheid terecht komen, kunnen er functionele problemen ontstaan.
- Vermijd contact met vluchtige stoffen zoals insectenspray, oplosmiddelen en verdunners. Deze stoffen kunnen een negatief effect hebben op het oppervlak van de behuizing, of mogelijk bladdert de bovenlaag af. Zorg bovendien dat het oppervlak niet gedurende langere perioden contact maakt met voorwerpen van rubber of pvc.

Gebruik van een chemische doek

- Gebruik geen chemische doek voor het oppervlak van het paneel.
- Volg de instructies om de chemische doek te gebruiken met de behuizing.

Touchpaneel

Houd u goed aan de volgende instructies, omdat het scherm een optisch touchpaneel bevat.

Stel het scherm niet bloot aan direct zonlicht of een sterke lichtbron tijdens het gebruik.

- Anders kan het product defect raken omdat het optische touchpaneel van het scherm infraroodstralen gebruikt.

Gebruik altijd uw vinger of de meegeleverde pen om het touchpaneel te bedienen. Gebruik geen harde of scherpe punt zoals een nagel, balpen of potlood.

Wanneer u een ander infraroodapparaat gebruikt, bewaar dan afstand om foute bediening van het scherm te voorkomen.

Bij het installeren van meerdere units

Bij het zij aan zij installeren van meerdere units, kunnen infraroodstralen van elke unit in de gedeeltes met IR-zender van de aangrenzende schermen doordringen, wat leidt tot een slechte werking van de aanraakpanelen.

Installeer de units zodat de schermen niet op elkaar inwerken.

Verwijderen

Wanneer u het product verwijdert, vraag uw gemeente of dealer dan wat de juiste methode hiervoor is.

Introductie

De accessoires controleren

Controleer of u alle accessoires hebt.

- Gebruikersinstructies**
(CD-ROM × 1)

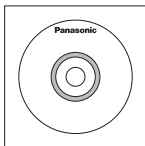

- Netsnoer**
(Ong. 2 m)

- 1JP155AF1U

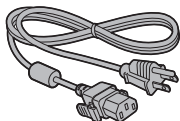

- 1JP155AF1W

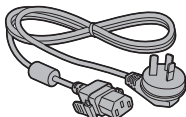

- 2JP155AF1W

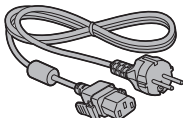

- 3JP155AF1W

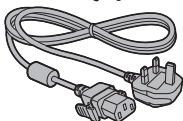

- Afstandsbediening × 1**
• DPVF1671ZA



- Batterijen voor de zender van de afstandsbediening × 2**
(Type AA/R6/LR6)

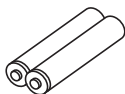

- Pen × 1**
• TKR5ZA45001

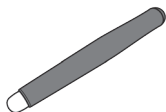

- Klem × 3**
• DPVF1697ZA



- Luidspreker × 1**
• DPVF1698ZA

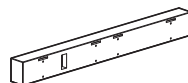

- Montageklemmen voor luidspreker × 2**

- DPVF1709ZA (Links)
- DPVF1710ZA (Rechts)

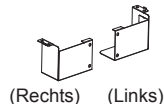

(Deze klemmen worden meegeleverd en monteert u samen met de luidspreker.)

- Schroef voor montage van de luidspreker (M3) × 4**

- DPVF1701ZA



- Luidsprekerkabel × 2**
(Ong. 0,7 m)

- DPVF1702ZA



Let op

- Berg kleine onderdelen goed op en houd ze uit de buurt van kleine kinderen.
- De onderdeelnummers van accessoires kunnen zonder kennisgeving worden gewijzigd.
(Het werkelijke onderdeelnummer kan verschillen van de hierboven weergegeven nummers.)
- Als u accessoires kwijt bent, koopt u deze bij uw dealer. (Beschikbaar bij de klantenservice)
- Werp de verpakkingsmaterialen op de juiste manier weg nadat u de artikelen hebt uitgepakt.

Batterijen van de afstandsbediening

Open de batterijklep.

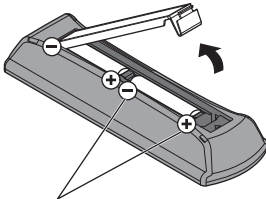

Type AA/R6/LR6

Plaats de batterijen en sluit de batterijklep.

(Plaats eerst aan de ⊖-zijde.)

Opmerking

- Als de batterijen onjuist worden geplaatst, kunnen ze gaan lekken en kan corrosie optreden. Hierdoor raakt de afstandsbediening beschadigd.
- Werp batterijen weg op een milieuvriendelijke manier.

Neem de volgende voorzorgsmaatregelen.

1. Vervang altijd beide batterijen.
2. Combineer geen gebruikte batterij met een nieuwe.
3. Gebruik geen verschillende types batterijen (bijvoorbeeld een batterij met mangaandioxide en een met alkaline).
4. Probeer gebruikte batterijen niet op te laden, te demonteren of te verbranden.
5. U mag batterijen niet verbranden of breken.
Zorg bovendien dat batterijen niet worden blootgesteld aan overmatige hitte zoals zonlicht of brand.

■ Knop en indicator

Achterkant

Bedieningsknop

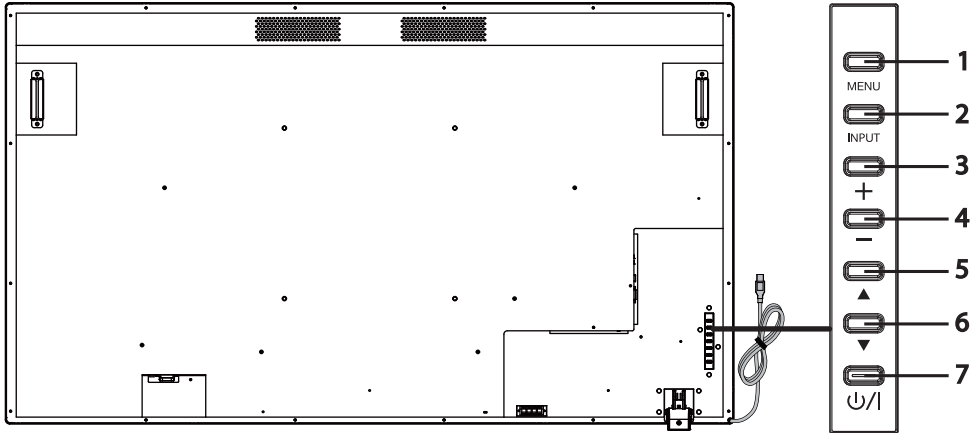

- | | |
|--|--|
| <p>1 [MENU]-knop</p> <p>2 [INPUT]-knop</p> <p>3 Plus-knop (+)</p> <p>4 Min-knop (-)</p> <p>5 Knop Omhoog (▲)</p> <p>6 Knop Omlaag (▼)</p> <p>7 [POWER]-knop (⏻/)</p> | <p>Hiermee wordt het menu op het scherm (OSD) weergegeven.</p> <p>Hiermee wordt het OSD-menu weergegeven en wordt de invoerbron gewijzigd. U kunt [HDMI1], [HDMI2], [DVI-D], [PC] en [USB] selecteren met de knoppen omhoog (▲) / omlaag (▼).</p> <p>Hiermee verhoogt u het volume.</p> <p>Hiermee verlaagt u het volume.</p> <p>Hiermee gaat u omhoog naar het item dat is gemarkeerd in het OSD-menu.</p> <p>Hiermee gaat u omlaag naar het item dat is gemarkeerd in het OSD-menu.</p> <p>Hiermee zet u het apparaat AAN/UIT. Deze knop werkt niet wanneer de stroomindicator is uitgeschakeld. In dit geval schakelt u de Hoofdvoedingschakelaar in. (zie pagina 11)</p> |
|--|--|

Achterkant

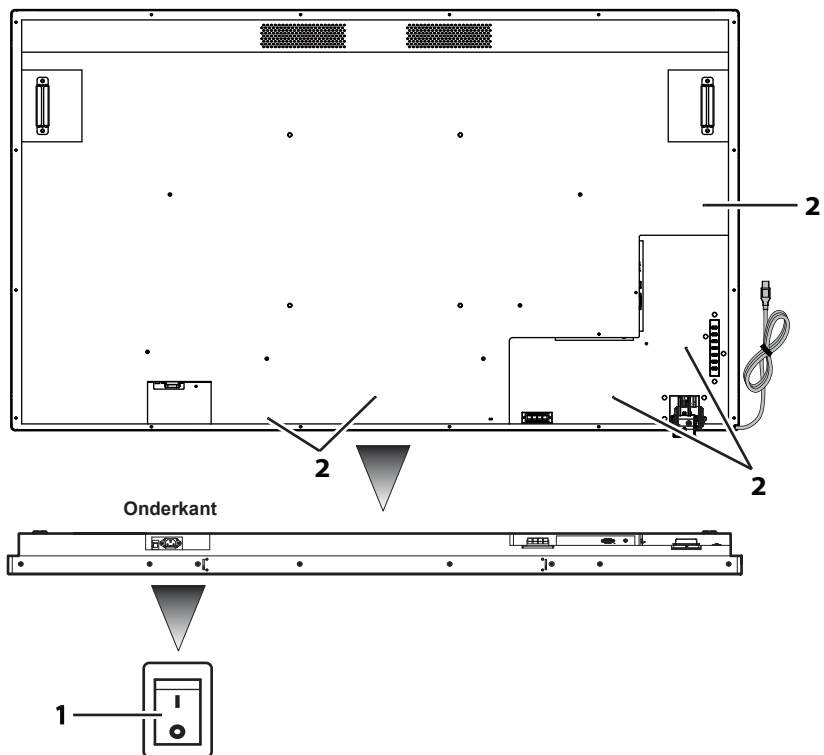

1 Hoofdvoedingsschakelaar

Hiermee zet u de netvoeding "Uit (O) / Aan (I)". U start / stopt hiermee de netvoeding van het apparaat.

2 Gat voor installatie van kabelklem

Dit wordt gebruikt om de kabel vast te zetten op het hoofdtoestel.

Achterkant

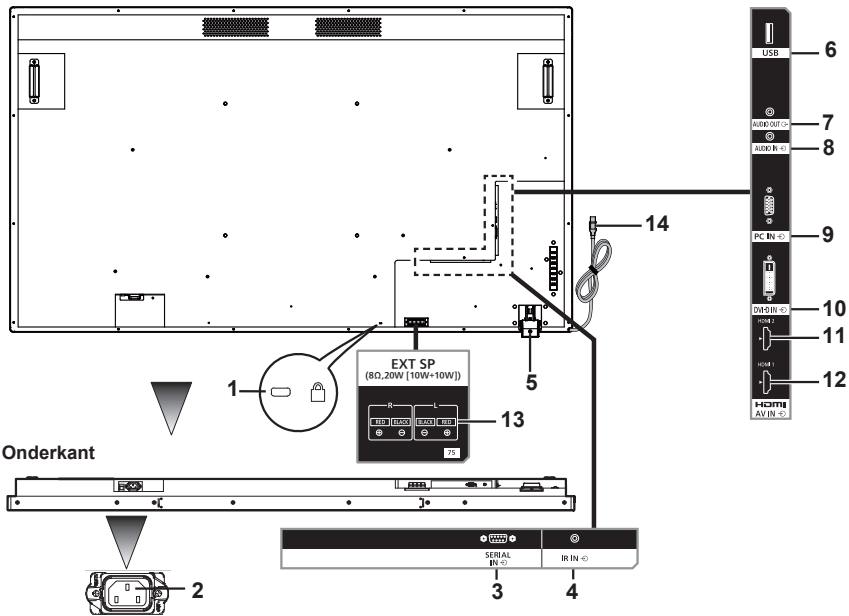

- 1 Gat voor installatie van slot voor diefstalpreventie** Dit wordt gebruikt voor beveiliging en diefstalpreventie.
- 2 AC IN (3-pins, met aansluiting voor aarding)** Deze wordt aangesloten met het netsnoer dat is meegeleverd met de accessoires. Voor producten van Klasse I is het verplicht om de voeding met aarding aan te sluiten.
- 3 SERIAL IN** Dit wordt gebruikt om een pc aan te sluiten op het hoofdtoestel.
- 4 IR IN** Dit is een IR-ingangsaansluiting die wordt aangesloten met een IR-kabel te kopen.
- 5 Sensor voor afstandsbediening / Stroomindicator** Sensor voor afstandsbediening: Hiermee worden signalen ontvangen van de afstandsbediening.
Stroomindicator: Dit geeft de status van het lcd-scherm weer.
- 6 USB** Dit is een USB-ingangsaansluiting voor USB-sticks.
- 7 AUDIO OUT** Deze aansluiting is bedoeld om een luidspreker met een versterker aan te sluiten. Audio wordt uitgevoerd via deze aansluiting als [AUDIO OUT] is opgegeven in [Sound] - [Output Select]. De uitvoer kan worden aangepast met de [VOL]-knop (+/-) op de afstandsbediening.
- 8 AUDIO IN** Dit wordt gebruikt om audio-uitvoerkabels van externe apparaten zoals een pc, VCR en dvd-speler aan te sluiten. Voor HDMI-invoer kunt u [AUDIO IN] selecteren in [Sound] - [Audio Source]. [AUDIO IN] is standaard in DVI-D/PC-invoer.
- 9 PC IN** Dit wordt gebruikt om de uitgangsaansluiting voor een analogo videosignaal in een pc aan te sluiten.
- 10 DVI-D IN** Dit wordt aangesloten via een uitgangsaansluiting met een digitaal videosignaal zoals een pc.
- 11 HDMI 2** Dit wordt gebruikt om een apparaat aan te sluiten dat compatibel is met het audio- / videosignaal van de HDMI-interface.
- 12 HDMI 1** Dit wordt gebruikt om een apparaat aan te sluiten dat compatibel is met het audio- / videosignaal van de HDMI-interface.
- 13 EXT SP** Dit wordt aangesloten via de aansluitingen L/R en +/- op de luidspreker die is meegeleverd als accessoire. Audio wordt uitgevoerd via deze aansluiting als [EXT SP] is opgegeven in [Sound] - [Output Select]. De uitvoer kan worden aangepast met de [VOL]-knop (+/-) op de afstandsbediening.
- 14 USB-kabel voor touchpaneel** Dit wordt aangesloten op de USB-aansluiting van een pc om het touchpaneel te gebruiken.

Afstandsbediening

- | | | | |
|----|----------------------------------|---|----|
| 1 | [POWER] | Hiermee zet u het apparaat AAN/UIT. De afstandsbediening werkt niet wanneer de stroomindicator is uitgeschakeld. | 3 |
| 2 | [AUTO ADJUST] | Hiermee wordt het keuzemenu automatische aanpassing weergegeven tijdens PC-invoer. | 4 |
| 3 | [PICTURE STYLE] | Hiermee wordt het instellingenmenu van de beeldmodus weergegeven voor de weergegeven ingang. | 7 |
| 4 | [SOUND STYLE] | Hiermee wordt het instellingenmenu van de audiomodus weergegeven voor de weergegeven ingang. | 8 |
| 5 | [PICTURE] | Hiermee wordt het menu voor beeldinstellingen weergegeven voor de weergegeven ingang. | 9 |
| 6 | [SOUND] | Hiermee wordt het menu voor audio-instellingen weergegeven voor de weergegeven ingang. | 10 |
| 7 | [SET UP] | Hiermee wordt het [Setup]-menu weergegeven. | 11 |
| 8 | [ASPECT] | Hiermee wordt het instellingenmenu voor de beeldverhouding weergegeven. | 12 |
| 9 | [MENU] | Hiermee zet u het OSD-menu AAN/UIT. | 13 |
| 10 | [RETURN] | Hiermee gaat u terug naar het vorige menuscherm. | 14 |
| 11 | Cursorknoppen | Hiermee bedient u het menuscherm. | 15 |
| 12 | [OK] | Hiermee selecteert u menu-items. | 16 |
| 13 | [EXIT] | Hiermee zet u het OSD-menu UIT. | 17 |
| 14 | [INFO] | Hiermee wordt de geselecteerde invoerbron weergegeven. | 18 |
| 15 | [MEDIA CONTROL] | Hiermee gebruikt u verschillende bedieningsfuncties in een bepaald menu. De functie van elke knop wordt weergegeven in OSD met de kleur van de knop. | 19 |
| 16 | [VOL] | Als u op de plus-knop (+) drukt, wordt het geluidsniveau verhoogd. Als u op de min-knop (-) drukt, wordt het geluidsniveau verlaagd. | 20 |
| 17 | [SLEEP] | Hiermee past u de slaaptimer aan. | 21 |
| 18 | [MUTE] | Hiermee zet u het geluid op stil. Druk weer op de knop om het geluid weer aan te zetten. | 22 |
| 19 | [INPUT] | Dit wordt gebruikt om de invoerbron te wijzigen. | 23 |
| 20 | [HDMI] | Hiermee selecteert u de HDMI-ingang. | 24 |
| 21 | [DVI] | Hiermee selecteert u de DVI-D-ingang. | 25 |
| 22 | [PC] | Hiermee selecteert u de pc-ingang. | |
| 23 | Bedieningsknop voor media | Deze bedieningsfuncties gebruikt u wanneer een mediabestand wordt afgespeeld. Terugspoelen (<<), Afspelen (>), Snel vooruitspoelen (>>), Vorige (<<<), Stop (□), Pauze (⏏), Volgende (>>>). | |
| 24 | [USB] | Hiermee selecteert u de USB-ingang. | |
| 25 | [-] | Wordt niet ondersteund op dit apparaat. | |

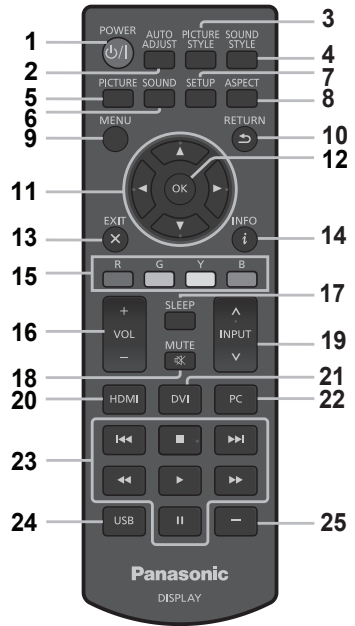

Installatie

Het netsnoer aansluiten en bevestigen

Achterzijde van het toestel

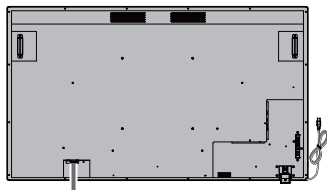

Het netsnoer bevestigen

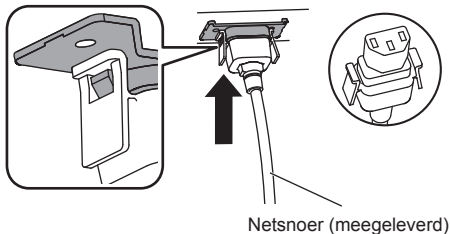

Steek de stekker in het hoofdtoestel

Duw deze verder totdat u een klik hoort.

Opmerking

- Controleer of beide zijden zijn vergrendeld.

Bij het verwijderen van het netsnoer

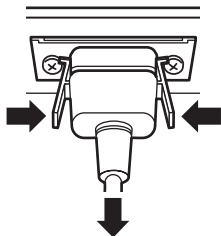

Duw op de knoppen naast de stekker en verwijder deze.

Opmerking

- Wanneer u het netsnoer verwijdert, verwijder dan eerst de stroomstekker aan de kant van de wandcontactdoos.
- Het netsnoer dat is meegeleverd bij de accessoires is exclusief bedoeld voor gebruik met het apparaat. Gebruik het snoer niet voor andere doeleinden.

De verbindingkabels bevestigen

Opmerking

- Bij de accessoires van het apparaat zijn drie klemmen meegeleverd. Wanneer u het touchpaneel niet gebruikt, gebruik dan een van de klemmen om de USB-kabel van het aanraakpaneel te bevestigen op positie A. Bevestig met de andere twee klemmen de andere kabels op positie B. Als u klemmen wilt aanschaffen, neem dan contact op met uw dealer. (Beschikbaar bij de klantenservice)

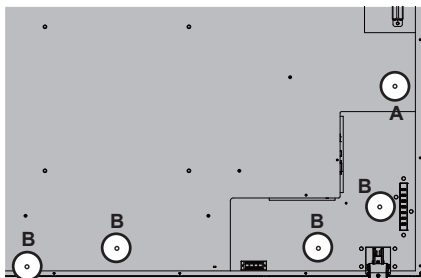

1. De klemmen monteren



Opmerking

- Wanneer u de klemmen in de montagegaten hebt gemonteerd, kunt u ze niet meer verwijderen.

2. De kabels bij elkaar bundelen



De band losser maken



Het touchpaneel gebruiken

- 1 Schakel de Hoofdvoedingsschakelaar van het scherm uit.
- 2 Sluit de computer en de USB-kabel van het scherm aan.
- 3 Sluit de computer en de video-ingang van het scherm aan.
- 4 Schakel de Hoofdvoedingsschakelaar van het scherm in. Druk indien nodig op de knop [POWER] op de afstandsbediening om het scherm in te schakelen.

■ Weergave-instellingen

Stel de volgende scherminstellingen in.

- Schakel het invoersignaal over naar de video-ingang van de computer.
- Stel de schermpositie in zodat het scherm van de computer juist wordt weergegeven op het scherm.

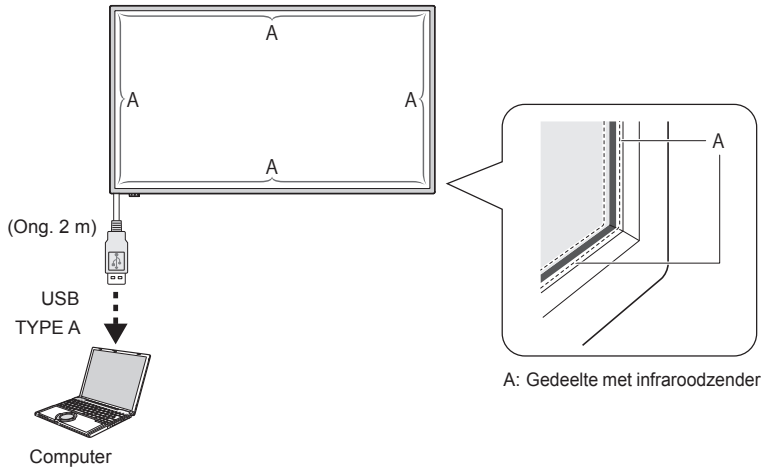

Opmerking

- Als u de USB-kabel met te veel kracht lostrekt, kan het touchpaneel defect raken. Ga er daarom voorzichtig mee om.
- Om te voorkomen dat de USB-kabel voor het touchpaneel losraakt, bevestigt u deze aan het apparaat met de klem. (zie pagina 14)
- Verwijder vuil van het gedeelte met de infraroodzender met een zachte doek.

Verwijder één keer per dag vuil van het gedeelte met de infraroodzender met een zachte doek. Wanneer een defect is opgetreden omdat er vuil op het gedeelte met de infraroodzender zit, wordt de functionaliteit hersteld door dit gedeelte voorzichtig schoon te vegen. Als het gedeelte met de infraroodzender zeer vuil is, bevochtigt de doek dan met een neutraal reinigingsmiddel dat is verdund met water en knijp de doek stevig uit. Gebruik deze doek en maak het gedeelte met de infraroodzender goed schoon. Veeg het gedeelte daarna af met een droge doek.

WhiteBoard-software gebruiken

Met WhiteBoard-software kunt u verschillende functies gebruiken. U kunt bijvoorbeeld documenten en afbeeldingen castleggen, tekenen met een pen, etc.

- 1 Download de WhiteBoard-software (Windows / Mac) via de onderstaande website voor ondersteuning.
<https://panasonic.net/cns/prodisplays/>
- 2 Voor informatie over de bediening raadpleegt u de handleiding van de WhiteBoard-software op de bovenstaande website.

Stappen voor montage van de luidspreker

Bevestig de luidspreker (meegeleverd).

Voor de montage is een kruiskopschroevendraaier vereist. Zorg daarom van tevoren dat u deze bij de hand hebt.

1 Het scherm voorbereiden

Werk met een team van 4 mensen om te installeren.

Spread een zachte doek enz. uit en plaats er het toestel op met scherm naar beneden.

- Zorg ervoor dat u het scherm niet beschadigt door het bijvoorbeeld te slepen.
- Als u het toestel met scherm naar beneden plaatst of optilt, houd het toestel nooit vast aan het voorpaneel of oefen er geen druk op uit. De binnenkant van het voorpaneel kan beschadigt worden.

2 Monteer de luidspreker op het scherm, zoals aangegeven in de onderstaande afbeelding.

Bevestig de luidspreker met 2 montageklemmen en 4 montageschroeven voor de luidsprekers (meegeleverd).

Aanhaalmoment: 0,5 tot 0,8 N·m

Opmerking

- Montageklemmen voor de luidspreker worden meegeleverd en monteert u samen met de luidspreker.

■ In het geval van zijdelingse plaatsing

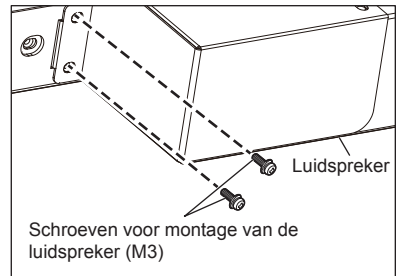
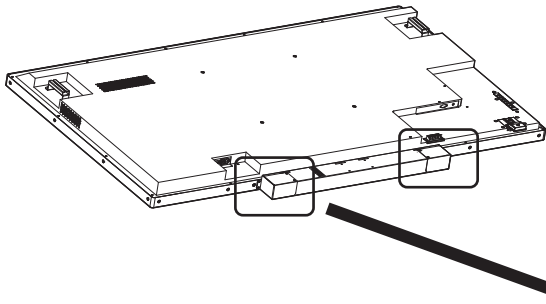

*Bevestig de andere kant in de symmetrische positie.

■ In het geval van verticale plaatsing

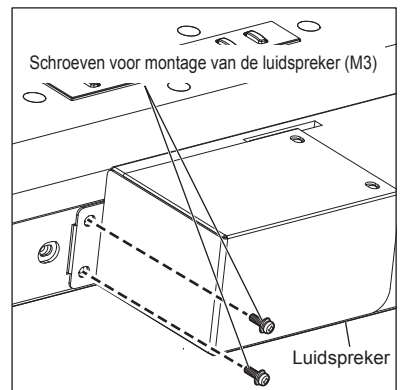
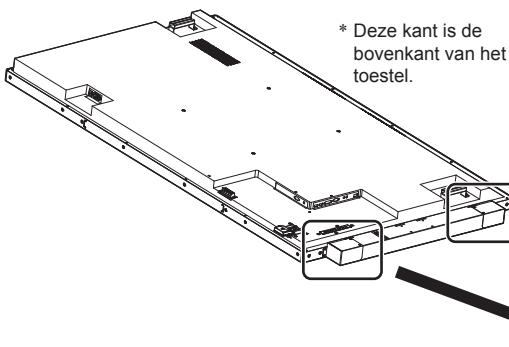

*Bevestig de andere kant in de symmetrische positie.

3 De luidsprekerkabels aansluiten

Met de 2 luidsprekerkabels (meegeleverd) sluit u de EXT SP-aansluiting van het scherm en de luidspreker op elkaar aan.

Opmerking

- Sluit de R-aansluiting van het scherm aan op de R-aansluiting van de luidspreker, en doe hetzelfde voor de L-aansluitingen op het scherm en de luidspreker.
- Sluit de rode aansluiting van het scherm aan op de rode aansluiting van de luidspreker, en doe hetzelfde voor de zwarte aansluitingen op het scherm en de luidspreker.
- Wanneer u de luidsprekerkabel aansluit, neem dan voorzorgsmaatregelen zodat er geen kortsluiting optreedt in de kerndraad.

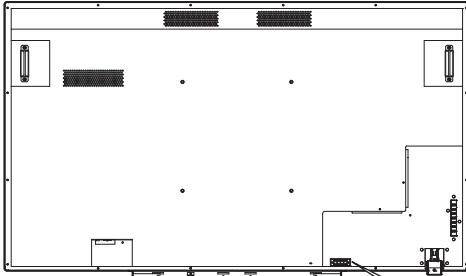

1. Tijdens het duwen op de hendel
2. Steek de kabel in de poort
3. Laat de hendel los

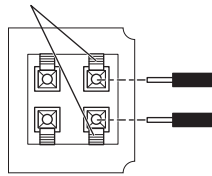

1. Duw de hendel omlaag

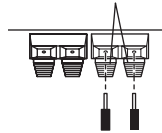

2. Steek de kabel in de poort

3. Zet de hendel terug

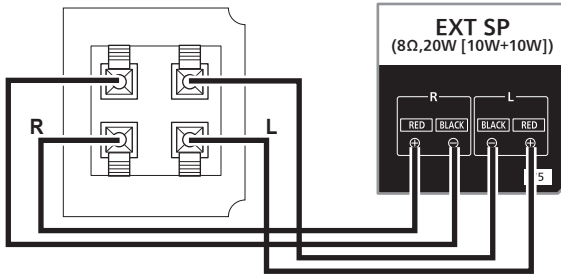

Monteer de klem (meegeleverd) op de volgende plekken en bevestig dan de kabel.

Als de kabel lang is, rol de kabel op en maak die vast met deze klem.

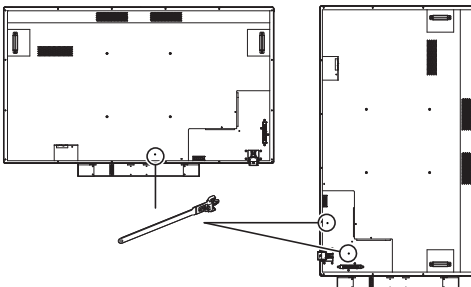

Bediening

De voeding van alle aangesloten apparaten inschakelen

- 1 Schakel de voeding van alle aangesloten apparaten aan, zoals de pc en dvd-speler.
- 2 Stel de sensor voor de afstandsbediening in.

Voordat u de afstandsbediening gebruikt, bepaalt u de positie van de sensor voor de afstandsbediening in het lcd-scherm.

De sensor voor de afstandsbediening is het kleine zwarte doosje aan de linkerzijde op de achterkant van het lcd-scherm. Duw met uw duim op de positie A en schuif de sensor omlaag totdat deze wordt vergrendeld op de aangewezen positie (zie rechtsonder in de afbeelding).

Volg deze stappen in de omgekeerde volgorde om de sensor terug te zetten naar de oorspronkelijke positie.

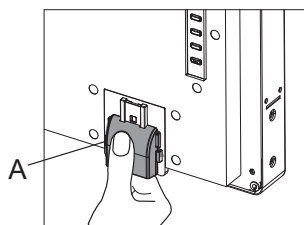
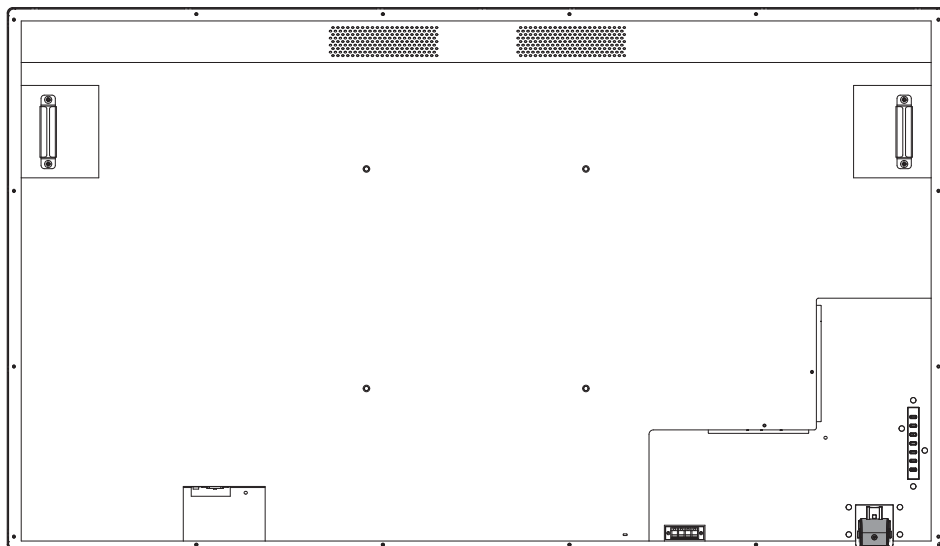

Wanneer de sensor voor de afstandsbediening wordt opgeslagen

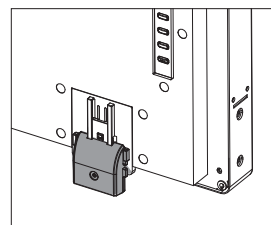

Wanneer de sensor voor de afstandsbediening wordt gebruikt

3 Schakel de Hoofdvoedingsschakelaar in.

De stroomindicator gaat aan en u kunt nu de afstandsbediening, de knoppen op de achterkant, de seriële bediening en de planner gebruiken.

Wanneer de Hoofdvoedingsschakelaar uit is (het lampje van de stroomindicator is uit), werken de knoppen op de achterkant, de afstandsbediening en de instellingen van de planner niet. Als u deze functies wilt gebruiken, controleer dan of de Hoofdvoedingsschakelaar aan is (het lampje van de stroomindicator is aan).

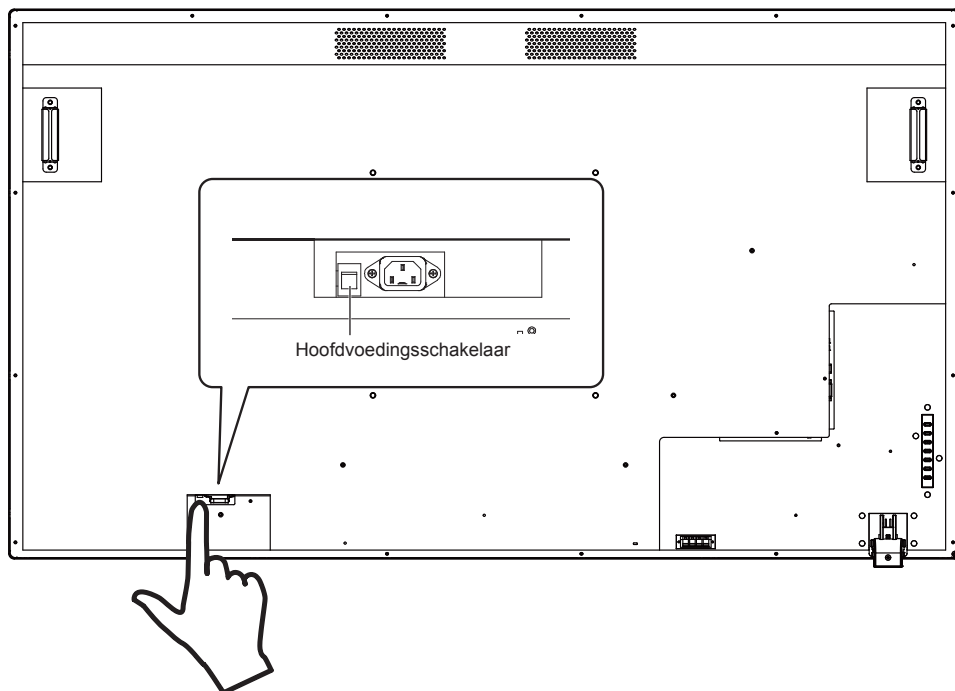

4 Schakel het apparaat in.

Druk op de knop [POWER] aan de linkerkant van het apparaat, of op de knop [POWER] linksboven op de afstandsbediening.



Specificaties

Hoofdeenheid

| Modelnr. | TH-75BQE1W | |
|---|--|--|
| Type | Touchscreen LCD scherm | |
| Voeding | 110 – 240 V ~ (110 – 240 V wisselstroom), 50/60 Hz | |
| Stroomverbruik | 370 W | |
| | Uitschakelen met de Hoofdvoedingsschakelaar: ong. 0 W Uitschakelen met de afstandsbediening: ong. 0,5 W | |
| Paneel van lcd-scherm | VA-paneel (achtergrondverlichting met Direct LED) | |
| | Model van 75 inch (beeldverhouding 16:9) | |
| Schermgrootte | 1 650 mm (B) × 928 mm (H) × 1 893 mm (diagonaal) / 64,9" (B) × 36,5" (H) × 74,5" (diagonaal) | |
| Aantal pixels | 8 294 400 pixels (3 840 (horizontaal) × 2 160 (verticaal)) | |
| Omstandigheden in bedrijf | Temperatuur: 0 °C – 40 °C (32 °F – 104 °F)*1 | Luchtvochtigheid: 20% – 80% (geen condensatie) |
| Omstandigheden bij opslag | Temperatuur: -20 °C – 60 °C (-4 °F – 140 °F) | Luchtvochtigheid: 20% – 80% (geen condensatie) |
| Bedrijfstijd | 16 uur/dag | |
| HDMI-ingangsaansluiting HDMI 1 / HDMI 2 | TYPE A-connector*2 × 2 | |
| | Audiosignaal: Lineaire PCM (samplefrequenties - 48 kHz, 44,1 kHz, 32 kHz) | |
| Digitale RGB-ingangsaansluiting DVI-D IN | DVI-D 24-pins × 1 | |
| PC-ingangsaansluiting PC IN | Mini D-sub 15-pins (compatibel met DDC2B) × 1 | |
| | R/G/B HD/VD | 0,7 Vp-p (75 Ω) (zonder sync-signaal) TTL |
| Audio-ingangsaansluiting AUDIO IN | Stereo ministekker (M3) × 1, 0,5 Vrms, gedeeld met DVI-D IN en PC IN | |
| Audio-uitgangsaansluiting AUDIO OUT | Stereo ministekker (M3) × 1, 0,5 Vrms Uitvoer: variabel (-∞ – 0 dB) (invoer 1 kHz 0 dB, belasting 10 kΩ) | |
| Seriële ingangsaansluiting SERIAL IN | Externe besturingsaansluiting D-sub 9-pins × 1 | RS-232C compatibel |
| Externe luidsprekeraansluiting EXT SP | 8Ω, 20 W [10 W + 10 W] (10 % THD) | |
| IR-ingangsaansluiting IR IN | Stereo ministekker (M3) × 1 | |
| Aansluiting voor USB-stick USB | TYPE A USB-connector × 1 DC 5 V / 1 A (USB 3.0 wordt niet ondersteund.) | |
| Buitenafmetingen (B × H × D) | 1 710 mm × 989 mm × 102 mm / 67,3" × 39,0" × 4,02" | |
| | 1 710 mm × 1 072 mm × 102 mm / 67,3" × 42,3" × 4,02" (horizontale installatie / wanneer de luidspreker is gemonteerd) 989 mm × 1 793 mm × 102 mm / 39,0" × 70,6" × 4,02" (verticale installatie / wanneer de luidspreker is gemonteerd) | |
| Gewicht | Ong. 66,0 kg / 145,5 lbs (ong. 68,0 kg / 150,0 lbs wanneer de luidspreker is gemonteerd). | |
| Materiaal behuizing | Voor kant: metaal / Achter kant: metaal | |

Afstandsbediening

| | |
|---|--|
| Voeding | DC 3 V (batterij (type AA/R6/LR6) × 2) |
| Werkingsbereik | Ong. 5 m (vanaf de voorkant van de sensor voor de afstandsbediening) |
| Gewicht | Ong. 113 g / 0,3 lbs (inclusief batterijen) |
| Buitenafmetingen (B × H × D) | 160 mm × 50 mm × 20 mm / 6,3" × 2,0" × 0,8" |

Luidspreker

| | |
|---|--|
| Impedantie | 8 Ω |
| Nominaal ingangsvermogen | 20 W [10 W + 10 W] |
| Buitenafmetingen (B × H × D) | 763 mm × 82 mm × 59 mm / 30,1" × 3,3" × 2,4" |
| Gewicht | Ong. 2,0 kg / 4,4 lbs |
| Materiaal behuizing | Hars |

*1 Omgevingstemperatuur voor gebruik van deze eenheid op grote hoogtes (1 400 m (4 593 ft) en hoger en minder dan 2 800 m (9 186 ft) boven zeeniveau): 0 °C tot 35 °C (32 °F tot 95 °F)

*2 VIERA LINK wordt niet ondersteund.

Het ontdoen van oude apparatuur en batterijen.

Enkel voor de Europese Unie en landen met recycle systemen.



Deze symbolen op de producten, verpakkingen en/of begeleidende documenten betekenen dat gebruikte elektrische en elektronische producten en batterijen niet samen mogen worden weggegooid met de rest van het huishoudelijk afval.

Voor een juiste verwerking, hergebruik en recycling van oude producten en batterijen, gelieve deze in te leveren bij de desbetreffende inleverpunten in overeenstemming met uw nationale wetgeving.

Door ze op de juiste wijze weg te gooien, helpt u mee met het besparen van kostbare hulpbronnen en voorkomt u potentiële negatieve effecten op de volksgezondheid en het milieu. Voor meer informatie over inzameling en recycling kunt u contact opnemen met uw plaatselijke gemeente.

Afhankelijk van uw nationale wetgeving kunnen er boetes worden opgelegd bij het onjuist weggooien van dit soort afval.



Let op: het batterij symbool (Onderstaand symbool)

Dit symbool kan in combinatie met een chemisch symbool gebruikt worden. In dit geval volstaan de eisen, die zijn vastgesteld in de richtlijnen van de desbetreffende chemische stof.

Informatie over de verwijdering in andere landen buiten de Europese Unie

Deze symbolen zijn enkel geldig in de Europese Unie.

Indien u wenst deze producten te verwijderen, neem dan contact op met uw plaatselijke autoriteiten of dealer, en vraag informatie over de correcte wijze om deze producten te verwijderen.

Registratie voor klanten

Het modelnummer en serienummer van dit product staat op het achterpaneel van dit product. U moet dit serienummer noteren in de onderstaande ruimte en deze handleiding en uw aankoopbon bewaren als registratie van uw aankoop en als identificatiehulp in het geval van verlies of diefstal, en voor garantiedoeleinden.

Modelnummer

Serienummer

Panasonic Testing Centre

Panasonic Service Europe, een afdeling van Panasonic Marketing Europe GmbH

Winsbergring 15, 22525 Hamburg, Duitsland

Panasonic Corporation

Web Site: <http://panasonic.com>

Nederlands

DA0717TS2020 -PB