

Panasonic®

Instrukcja obsługi

Wyświetlacz LCD z ekranem dotykowym Do użytku firmowego

Polski

Nr modelu **TH-75BQE1W** Model 75-calowy



Spis treści

Ważne uwagi dotyczące bezpieczeństwa	2
Środki bezpieczeństwa	3
Środki ostrożności dotyczące użytkowania	6
Wstęp	8
Montaż	14
Obsługa	18
Dane techniczne	20

- Prosimy zapoznać się z niniejszą instrukcją przed rozpoczęciem użytkowania produktu i zachować ją na przyszłość.
- Ilustracje i ekrany w niniejszej Instrukcji obsługi są obrazami przeznaczonymi do celów ilustracyjnych i mogą różnić się od rzeczywistych.

4K
PROFESSIONAL
*Rozdzielczość rzeczywista:
3840 x 2160p

HDMI™

DOLBY AUDIO™



DPQP1185ZC/X1

Uwaga:

Może wystąpić utrwalenie obrazu (ang. image retention). Jeżeli przez dłuższy czas jest wyświetlany nieruchomy obraz, obraz może pozostać na ekranie. Jednak zniknie, gdy przez chwilę będzie wyświetlany obraz ruchomy.

Uznanie znaków towarowych

- Microsoft, Windows i Internet Explorer są zarejestrowanymi znakami towarowymi lub znakami towarowymi firmy Microsoft Corporation w Stanach Zjednoczonych i/lub innych krajach.
- Macintosh, Mac, Mac OS, OS X i Safari są znakami towarowymi firmy Apple Inc. zarejestrowanymi w Stanach Zjednoczonych i innych krajach.
- HDMI, logo HDMI i High-Definition Multimedia Interface są znakami towarowymi lub zarejestrowanymi znakami towarowymi firmy HDMI Licensing Administrator, Inc. w Stanach Zjednoczonych i innych krajach.
- Wyprodukowane na licencji firmy Dolby Laboratories. Dolby i symbol podwójnego D są znakami towarowymi firmy Dolby Laboratories.

Nawet jeżeli nie umieszczono specjalnej adnotacji na temat znaków towarowych firmy lub produktów, te znaki towarowe są w pełni respektowane.

Ważne uwagi dotyczące bezpieczeństwa

OSTRZEŻENIE

- 1) Aby zapobiec uszkodzeniu, które może skutkować zagrożeniem pożarem lub porażeniem prądem, nie narażać urządzenia na krople lub bryzgi wody.
Nie umieszczać nad urządzeniem (w tym na półkach nad urządzeniem) żadnych przedmiotów z wodą. (wazonu z kwiatami, szklanki, kosmetyków itp.)
Nie umieszczać na urządzeniu lub nad nim żadnych źródeł nieosłoniętego ognia, takich jak zapalone świece.
- 2) Aby zapobiec porażeniu prądem, nie zdejmować pokrywy. Wewnątrz nie znajdują się żadne części, które mogą być naprawiane przez użytkownika. Naprawę urządzenia należy powierzyć wykwalifikowanemu pracownikom serwisu.
- 3) Nie usuwać z wtyczki przewodu zasilającego bolca uziemienia. To urządzenie jest wyposażone we wtyczkę przewodu zasilającego z funkcją uziemienia, wyposażoną w trzy bolce. Ta wtyczka będzie pasować tylko do gniazd elektrycznych z uziemieniem. Jest to funkcja bezpieczeństwa. Gdy nie jest możliwe włożenie wtyczki do gniazda, należy skontaktować się z elektrykiem.
Nie należy pozbawiać wtyczki funkcji uziemienia.
- 4) Aby zapobiec porażeniu prądem, upewnić się, że bolec uziemienia we wtyczce przewodu zasilającego jest prawidłowo podłączony.

PRZESTROGA

To urządzenie jest przeznaczone do użytku w miejscach, które są stosunkowo wolne od pól elektromagnetycznych.

Używanie urządzenia blisko źródeł silnego pola elektromagnetycznego lub w miejscach, gdzie szumy spowodowane działaniem urządzeń elektrycznych mogą nakładać się na sygnały wejściowe, może spowodować drżenie obrazu i dźwięku lub pojawienie się zakłóceń, takich jak szumy.

Aby zapobiec możliwości uszkodzenia urządzenia, należy umieszczać je z dala od silnych pól elektromagnetycznych.

OSTRZEŻENIE:

To urządzenie jest zgodne z Klasą A normy CISPR32. W środowisku domowym to urządzenie może powodować zakłócenia radiowe.

Środki bezpieczeństwa

OSTRZEŻENIE

■ Montaż

Ten wyświetlacz LCD jest przeznaczony do użytku jedynie z poniższym opcjonalnym akcesorium.

Używanie z jakimkolwiek innym typem opcjonalnych akcesoriów może powodować niestabilność urządzenia, co może skutkować urazem.

(Poniższe akcesorium jest produkowane przez firmę Panasonic Corporation).

Należy poprawnie zainstalować Podstawę sprzedawaną osobno. Montaż powinien być wykonany przez specjalistę.

Podczas montażu pracować w cztery osoby.

Podstawa

- TY-ST75PE9

Uwaga

- Przed montażem Podstawa należy zapoznać się ze zrozumieniem z instrukcją obsługi dostarczoną z produktem i poprawnie zamontować stojak. Zabezpieczyć urządzenie przed przewróceniem i upadkiem.
- Aby zapewnić bezpieczeństwo i odpowiednie działanie urządzenia, należy poprosić dystrybutora lub specjalistę o wykonanie montażu.
- Należy pamiętać, że producent nie jest odpowiedzialny za żadne uszkodzenia produktu wynikające z zaniedbań montażu stojaka lub zaczepu do montażu ściennego, nawet jeżeli urządzenie jest jeszcze w okresie gwarancyjnym.
- W przypadku produktów, które nie są już używane, należy poprosić specjalnego podwykonawcę o niezwłoczną utylizację takich produktów.
- Podczas montażu może dojść do pęknięcia panelu LCD ze względu na uderzenie itp. Należy zachować szczególną ostrożność podczas obsługi produktu.
- Numery części opcjonalnego wyposażenia podlegają zmianom bez powiadomienia.

Nie ponosimy odpowiedzialności za jakiegokolwiek uszkodzenie produktu itp. spowodowane przez niewłaściwe miejsce instalacji produktu nawet podczas okresu obowiązywania gwarancji.

Zawsze należy zwrócić się o wykonanie montażu do wykwalifikowanego technika.

Małe części mogą spowodować uduszenie, jeżeli zostaną przypadkowo połknięte. Przechowywać małe części z dala od dzieci. Wyrzucić niepotrzebne małe części i inne przedmioty, w tym materiały po opakowaniach i plastikowe torby/folie, aby zapobiec używaniu ich przez małe dzieci do zabawy, co stwarza potencjalne ryzyko uduszenia.

Nie umieszczać wyświetlacza na pochylonych lub niestabilnych powierzchniach i dopilnować, aby wyświetlacz nie znajdował się blisko krawędzi podstawy.

- Wyświetlacz może spaść lub się przewrócić.

Zamontować urządzenie w miejscu, w którym występują minimalne wibracje i które może utrzymać ciężar urządzenia.

- Upuszczenie lub spadnięcie urządzenia może spowodować uraz lub wadliwe działanie.

Nie umieszczać żadnych przedmiotów na wyświetlaczu.

- Jeżeli do wnętrza wyświetlacza dostaną się przedmioty obce lub woda, może dojść do zwarcia, które może skutkować pożarem lub porażeniem prądem. Jeżeli do wnętrza wyświetlacza dostaną się jakiegokolwiek przedmioty obce, należy skonsultować się z lokalnym dealerem firmy Panasonic.

Transport tylko w położeniu pionowym!

- Transportowanie urządzenia z panelem przednim skierowanym do góry lub do dołu może uszkodzić wewnętrzne obwody elektryczne.

Nie zakłócać wentylacji, zasłaniając otwory wentylacyjne przedmiotami, takimi jak gazety, obrusy i zasłony.

Więcej informacji na temat odpowiedniej wentylacji można znaleźć na stronie 6.

W przypadku pionowego montażu wyświetlacza;

W przypadku pionowego montażu wyświetlacza upewnić się, że wskaźnik zasilania znajduje się w dolnej części. Wytwarzane jest ciepło, które może spowodować pożar lub uszkodzenie wyświetlacza.

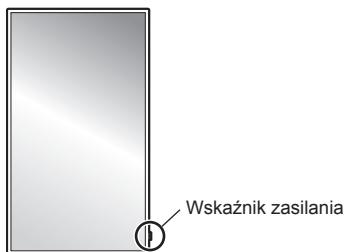

Środki ostrożności w przypadku montażu ściennego lub z użyciem Podstawa

- Montaż powinien być wykonany przez specjalistę w zakresie montażu. Zamontowanie wyświetlacza w niewłaściwy sposób może prowadzić do poważnych urazów, a nawet śmierci. Należy użyć opcjonalnej Podstawa. (patrz strona 3)
- W przypadku montażu ściennego wymagane jest użycie uchwyty ściennego spełniającego standardy VESA.

(Model 75-calowy) : VESA 400 × 400
(patrz strona 6)

- Przed montażem należy upewnić się, że miejsce montażu jest na tyle mocne, aby utrzymało ciężar wyświetlacza LCD i uchwyty do montażu ściennego.

- W przypadku zakończenia użytkowania wyświetlacza zamontowanego na ścianie lub z użyciem Podstawa należy zwrócić się do specjalisty o zdjęcie wyświetlacza w możliwie najkrótszym terminie.
- W przypadku montażu wyświetlacza na ścianie należy uniemożliwić stykanie się śrub montażowych i przewodu zasilającego z metalowymi przedmiotami wewnątrz ściany. Jeżeli będą się one stykać z metalowymi przedmiotami wewnątrz ściany, może dojść do porażenia prądem.

Nie montować produktu w miejscu, gdzie produkt jest narażony na bezpośrednie działanie promieni słonecznych.

- W przypadku narażenia urządzenia na bezpośrednie działanie światła słonecznego, nawet w pomieszczeniach, podwyższona temperatura panelu ciekłokrystalicznego może spowodować jego uszkodzenie.

■ Podczas używania wyświetlacza LCD

Wyświetlacz jest przystosowany do zasilania napięciem 110 – 240 V prądu przemiennego, 50/60 Hz.

Nie zakrywać otworów wentylacyjnych.

- Mogłoby to spowodować przegrzanie wyświetlacza, co może prowadzić do pożaru lub uszkodzenia wyświetlacza.

Nie wpychać do wnętrza wyświetlacza żadnych obcych przedmiotów.

- Nie wkładać żadnych metalowych lub łatwopalnych przedmiotów do otworów wentylacyjnych ani nie upuszczać ich do wnętrza wyświetlacza. Mogłoby to spowodować pożar lub porażenie prądem.

Nie zdejmować pokrywy ani nie modyfikować jej w jakikolwiek sposób.

- Wewnątrz wyświetlacza występują wysokie napięcia, które mogą spowodować poważne porażenie prądem. W celu wykonania jakiegokolwiek sprawdzenia, regulacji lub naprawy należy skontaktować się z lokalnym dealerem firmy Panasonic.

Zadbać o to, aby wtyczka przewodu zasilającego była łatwo dostępna.

Wtyczkę należy włożyć do gniazda elektrycznego ze złączem uziemienia ochronnego.

Używać wyłącznie przewodu zasilającego dostarczonego z urządzeniem.

- W przeciwnym razie mogłoby dojść do zwarcia, wytwarzania ciepła itp., co mogłoby skutkować porażeniem prądem lub pożarem.

Nie używać dostarczonego przewodu zasilającego z jakimikolwiek innymi urządzeniami.

- Mogłoby to spowodować porażenie prądem lub pożar.

Pewnie włożyć wtyczkę przewodu zasilającego aż do wycucia oporu.

- Jeżeli wtyczka nie jest w pełni włożona do gniazda, może być wytwarzane ciepło, co może spowodować pożar. Jeżeli wtyczka jest uszkodzona lub gniazdo ściennie jest poluzowane, nie należy ich używać.

Nie dotykać wtyczki przewodu zasilającego mokrymi rękami.

- Mogłoby to spowodować porażenie prądem.

Nie robić niczego, co może uszkodzić przewód zasilający. Podczas odłączania przewodu zasilającego ciągnąć za wtyczkę, nie za przewód.

- Nie uszkadzać przewodu, nie modyfikować go w jakikolwiek sposób, nie umieszczać na nim ciężkich przedmiotów, nie ogrzewać go lub umieszczać w pobliżu jakichkolwiek gorących przedmiotów, nie skręcać, nadmiernie zginać lub ciągnąć. Mogłoby to spowodować pożar i porażenie prądem. Jeżeli przewód zasilający jest uszkodzony, należy zwrócić się do lokalnego dealera firmy Panasonic w celu wykonania naprawy.

Nie dotykać przewodu zasilającego lub wtyczki bezpośrednio ręką, gdy są uszkodzone.

- Mogłoby dojść do porażenia prądem.

Nie zdejmować pokrywy i NIGDY nie modyfikować wyświetlacza samodzielnie.

- Nie zdejmować tylnej pokrywy, ponieważ po jej zdjęciu dostępne są części będące pod napięciem. Wewnątrz znajdują się zadne części, które mogą być naprawiane przez użytkownika. (Elementy będące pod wysokim napięciem mogą spowodować poważne porażenie prądem.)
- Powierz za sprawdzenie, regulację i naprawę wyświetlacza lokalnemu dealerowi firmy Panasonic.

Przechowywać śruby (w zestawie) w miejscu niedostępnym dla dzieci. Ich przypadkowe polknięcie zagraża zdrowiu i życiu.

- W przypadku podejrzeń, że dziecko mogło połknąć baterię, należy natychmiast skontaktować się z lekarzem.

W przypadku korzystania z urządzenia w obszarze o dużym natężeniu ruchu nie podłączać kabla USB panelu dotykowego do komputera.

Może to spowodować upadki na urządzenie lub zapłatanie stóp w kabel USB i w rezultacie pożar, porażenie prądem lub obrażenia ciała.

- W przypadku korzystania z urządzenia w obszarze o dużym natężeniu ruchu należy użyć obudowy, aby uniemożliwić osobom zbliżanie się do urządzenia.

Jeżeli wyświetlacz nie będzie używany przez dłuższy czas, należy odłączyć wtyczkę przewodu zasilającego od gniazda ściennego.

W przypadku podłączenia lub odłączenia przewodów podłączonych do złącz wejściowych, które nie są aktualnie używane do wyświetlania obrazu na ekranie wyświetlacza, lub w przypadku włączenia lub wyłączenia zasilania urządzenia wideo mogą wystąpić szumy w obrazie, jednak nie jest to oznaką nieprawidłowego działania.

Aby zapobiec wystąpieniu pożaru, nigdy nie należy umieszczać świeczek i innych źródeł nieosłoniętego ognia w pobliżu tego produktu.



PRZESTROGA

W przypadku wystąpienia problemów lub wadliwego działania natychmiast przerwać korzystanie z urządzenia.

■ W przypadku wystąpienia problemów wyjąć wtyczkę przewodu zasilającego.

- Z urządzenia wydobywa się dym lub nienaturalny zapach.
- Sporadycznie brak obrazu lub dźwięku.
- Do wnętrza urządzenia dostała się ciecz, np. woda, lub przedmiot obcy.
- Elementy urządzenia są zdeformowane lub polamane.

Kontynuowanie używania urządzenia w tym stanie może skutkować pożarem lub porażeniem prądem.

- Natychmiast wyłączyć zasilanie, wyjąć wtyczkę przewodu zasilającego z gniazda ściennego i skontaktować się z dealerem w celu naprawy.
- Aby całkowicie odciąć zasilanie od wyświetlacza, należy wyjąć wtyczkę przewodu zasilającego z gniazda ściennego.
- Samodzielne naprawianie urządzenia jest niebezpieczne i nigdy nie należy tego robić.
- Aby ułatwić natychmiastowe wyjęcie wtyczki przewodu zasilającego, używać gniazda ściennego, które jest łatwo dostępne.

■ Nie dotykać urządzenia bezpośrednio ręką, gdy jest uszkodzone.

Mogłoby dojść do porażenia prądem.

■ Podczas używania wyświetlacza LCD

Nie zbliżać rąk, twarzy lub przedmiotów do otworów wentylacyjnych wyświetlacza.

- Z otworów wentylacyjnych wydobywa się gorące powietrze i górna część wyświetlacza będzie gorąca. Nie zbliżać do tych otworów rąk lub twarzy lub przedmiotów, które nie są odporne na wysoką temperaturę, ponieważ mogłoby to skutkować oparzeniami lub deformacją.

To urządzenie powinny przenosić lub rozpakowywać 4 osoby.

- Nieprzestrzeganie tej zasady grozi upuszczeniem urządzenia i doznaniem urazu.

Zawsze wykonywać czynności montażu lub demontażu dostarczonych głośników w co najmniej 4 osoby.

- Wyświetlacz może упаść i spowodować obrażenia ciała.

Przed przeniesieniem wyświetlacza odłączyć wszystkie przewody i dodatkowe zabezpieczenia przed przewróceniem.

- Jeżeli wyświetlacz jest przenoszony, gdy niektóre przewody są nadal podłączone, przewody te mogą ulec uszkodzeniu i może dojść do pożaru lub porażenia prądem elektrycznym.

Nie naciskać zbyt mocno ani nie uderzać.

- Przedni panel może pęknąć, powodując obrażenia ciała.

W celach bezpieczeństwa przed jakimkolwiek czyszczeniem wyjąć wtyczkę przewodu zasilającego z gniazda ściennego.

- W przeciwnym razie może dojść do porażenia prądem.

Regularnie czyścić przewód zasilający, aby zapobiec jego zakurzeniu.

- Jeżeli na przewodzie zasilającym utworzy się warstwa kurzu, powstała wilgoć może uszkodzić izolację, co może skutkować pożarem. Wyciągnąć wtyczkę przewodu zasilającego z gniazda ściennego i wytrzeć przewód zasilający suchą szmatką.

Nie nadeptywać na wyświetlacz lub Podstawa ani się z nich nie zwieszać.

- Mogą się przewrócić lub złamać, co może skutkować urazem. Zwracać szczególną uwagę na dzieci.

Nie odwracać biegunowości baterii (+ i -) podczas wkładania.

- Nieprawidłowe włożenie baterii może spowodować jej wybuch lub wyciek, skutkując pożarem, urazem lub uszkodzeniem znajdującego się w pobliżu sprzętu.
- Włóż baterię prawidłowo zgodnie z instrukcjami. (patrz strona 9)

Nie używać baterii z odstającą lub usuniętą zewnętrzną osłoną.

(Zewnętrzna osłona jest zamocowana do baterii ze względów bezpieczeństwa. Nie wolno jej zdejmować, mogłoby to spowodować zwarcie).

- Nieprawidłowe włożenie baterii może spowodować ich zwarcie, skutkując pożarem, urazem lub uszkodzeniem znajdującego się w pobliżu sprzętu.

Wyjąć baterie z pilota zdalnego sterowania, gdy nie będzie używany przez dłuższy czas.

- Może dojść do wycieku z baterii, jej nagrzania, zapalenia lub wybuchu, czego skutkiem może być pożar lub zniszczenie znajdującego się w pobliżu sprzętu.

Nie palić ani nie rozbierać baterii.

- Baterii nie wolno narażać na nadmierne ciepło, np. promienie słoneczne, ogień itp.

Nie obracać urządzenia do góry nogami.

Nie umieszczać urządzenia z panelem ciekotkryształycznym skierowanym do góry.

Części urządzenia mogą się nagrzewać.

- Wzrost temperatury części powierzchni przedniego panelu, górnej i tylnej części urządzenia nie spowoduje problemów w zakresie wydajności ani jakości.

Środki ostrożności dotyczące użytkowania

Środki ostrożności podczas montażu

Nie instalować wyświetlacza na zewnątrz.

- Wyświetlacz jest przeznaczony do użytku wewnątrz pomieszczeń.

Zamontować urządzenie w miejscu, które utrzyma ciężar urządzenia.

- Używać wspornika montażowego zgodnego ze standardem VESA

Temperatura otoczenia podczas używania urządzenia

- Podczas używania urządzenia w miejscach położonych na wysokości poniżej 1 400 m (4 593 stóp) n.p.m.: 0 °C do 40 °C (32 °F do 104 °F)
- Podczas używania urządzenia na dużych wysokościach (1 400 m (4 593 stóp) lub wyżej i poniżej 2 800 m (9 186 stóp) n.p.m.): 0 °C do 35 °C (32 °F do 95 °F)

Nie instalować urządzenia w miejscach położonych na wysokości 2 800 m (9 186 stóp) n.p.m. i wyżej.

- Niezastosowanie się do powyższej instrukcji może skrócić czas eksploatacji wewnętrznych części i skutkować nieprawidłowym działaniem.

Nie ponosimy odpowiedzialności za jakiegokolwiek uszkodzenie produktu itp. spowodowane przez niewłaściwe miejsce instalacji produktu nawet podczas okresu obowiązywania gwarancji.

Nie ustawiać wyświetlacza w miejscach, w których może być narażony na działanie soli lub gazów o właściwościach korozyjnych.

- Niezastosowanie się do powyższej instrukcji może skrócić czas eksploatacji części wewnętrznych i skutkować nieprawidłowym działaniem z powodu korozji.

Wymagane odstępy ze względu na wentylację

- W przypadku użycia Podstawa (opcjonalne akcesorium) pozostawić odstęp 10 cm (3 15/16") lub więcej u góry, z lewej i prawej strony i odstęp 5 cm (1 31/32") lub więcej z tyłu, a także zachować odstęp między spodem wyświetlacza a płaszczyzną podłoża.

W przypadku wybrania innej metody montażu (montaż ścienny itp.) postępować zgodnie z instrukcjami zawartymi w konkretnej instrukcji montażu. (Jeżeli w instrukcji montażu nie są podane konkretne wymiary montażu, pozostawić odstęp 10 cm (3 15/16") lub więcej u góry, u dołu, z lewej i prawej strony i odstęp 5 cm (1 31/32") lub więcej z tyłu.)

Minimalna odległość:

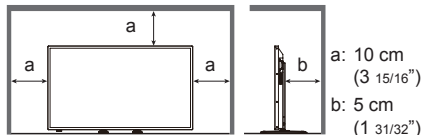

- Działanie tego urządzenia jest gwarantowane przy temperaturze otoczenia do 40 °C (104 °F). W przypadku jego montażu w skrzyni bądź obudowie należy zapewnić urządzeniu odpowiednią wentylację z użyciem wentylatora lub otworu wentylacyjnego, tak aby temperatura (wewnątrz skrzyni bądź obudowy) włącznie z temperaturą przedniej powierzchni panelu cieklokryształicznego mogła być utrzymywana na poziomie 40 °C (104 °F) lub niższej.

Informacje na temat śrub montażowych w przypadku użycia uchwyty ściennego zgodnego ze standardami VESA

Model (liczba cali)	Rozstaw śrub montażowych	Głębokość otworu na śrubę	Śruba (ilość)
75	400 mm × 400 mm	25 mm	M6 (4)

Należy obchodzić się ostrożnie z konstrukcją ruchomego wskaźnika zasilania i czujnika zdalnego sterowania.

- Urządzenie jest dostarczane ze wskaźnikiem zasilania i czujnikiem zdalnego sterowania umieszczonymi wewnątrz głównego urządzenia. Zwykle trzeba nacisnąć część z czujnikiem zdalnego sterowania w tylnej części urządzenia, aż zablokuje się w docelowej pozycji. W zależności od konfiguracji, takiej jak ściana monitorów, należy umieścić czujnik zdalnego sterowania w głównym urządzeniu. (patrz strona 18)

W zależności od temperatury lub wilgotności można zaobserwować nierówną jasność. Nie jest to oznaką nieprawidłowego działania.

- Ta nierówność zniknie podczas nieprzerwanego zasilania prądem. Jeżeli nadal będzie się utrzymywać, należy skonsultować się ze sprzedawcą.

Czyszczenie i konserwacja

Należy przede wszystkim wyjąć wtyczkę zasilania z gniazdka sieciowego.

Powierzchnię przedniego panelu wyświetlacza poddano specjalnej obróbce. Delikatnie wytrzeć powierzchnię przedniego panelu, używając wyłącznie ściereczki do czyszczenia lub miękkiej szmatki niezostawiającej klaczków.

- Jeżeli powierzchnia jest szczególnie zabrudzona, wytrzeć ją miękką, niestrzępiącą się szmatką, która została wcześniej zamoczona w czystej wodzie lub wodzie, w której detergent został rozcieńczony 100 razy, a następnie wytrzeć ją równo suchą szmatką tego samego typu aż do wyschnięcia.

Zetrzeć zabrudzenia z nadajnika podczerwieni miękką szmatką.

- Ścierać zabrudzenia z nadajnika podczerwieni miękką szmatką raz dziennie.

Jeżeli usterka wynika z zabrudzenia nadajnika podczerwieni, wystarczy przetrzeć go delikatnie, aby przywrócić poprawne działanie.

Jeżeli nie można łatwo usunąć zabrudzeń, należy przetrzeć nadajnik szmatką zwilżoną obojętnym środkiem czyszczącym i dobrze wyżętą. Potem przetrzeć suchą szmatką.

- Jeżeli szklana powierzchnia jest zabrudzana substancją, taką jak materiał z dostarczonego pisaka, należy zetrzeć ją mokrą szmatką.

Należy pamiętać, że usunięcie głębokich rys spowodowanych użyciem przedmiotów innych niż dostarczony pisak, może nie być możliwe.

- Nie drapać ani nie uderzać powierzchni przedniego panelu paznokciami ani innymi twardymi przedmiotami; mogłyby to uszkodzić powierzchnię. Ponadto nie dopuszczać do kontaktu z substancjami lotnymi, takimi jak aerozole na owady, rozpuszczalniki i rozcieńczalniki, ponieważ mogłyby to mieć niekorzystny skutek na powierzchnię.

Jeżeli obudowa wyświetlacza jest zabrudzona, wytrzeć ją miękką, suchą szmatką.

- Jeżeli obudowa jest szczególnie zabrudzona, zamoczyć szmatkę w wodzie z dodatkiem niewielkiej ilości neutralnego detergentu, a następnie dokładnie wykręcić. Użyć tej szmatki do wytarcia obudowy, a następnie wytrzeć obudowę do sucha, używając suchej szmatki.
- Nie dopuszczać do kontaktu jakiegokolwiek detergentu z powierzchnią wyświetlacza. W przypadku dostania się do wnętrza urządzenia kropel wody mogą wystąpić problemy z jego działaniem.
- Nie dopuszczać do kontaktu z substancjami lotnymi, takimi jak aerozole na owady, rozpuszczalniki i rozcieńczalniki, ponieważ mogłyby to mieć niekorzystny skutek na powierzchnię obudowy lub mogłyby dojść do uszkodzenia powłoki. Ponadto nie dopuszczać do długotrwałego kontaktu z przedmiotami wykonanymi z gumy lub PCW.



Użycie ściereczki chemicznej

- Nie używać ściereczki chemicznej do czyszczenia powierzchni panelu.
- Postępować zgodnie z instrukcjami dołączonymi do ściereczki chemicznej w przypadku użycia jej do czyszczenia obudowy.

Panel dotykowy

Przestrzegać poniższych instrukcji, ponieważ wyświetlacz jest wyposażony w optyczny panel dotykowy.

Podczas użytkowania nie narażać wyświetlacza na działanie promieni słonecznych ani silnego źródła światła.

- W przeciwnym razie urządzenie może nie działać prawidłowo, ponieważ optyczny panel dotykowy wykorzystuje promieniowanie podczerwone.

Do obsługi panelu dotykowego zawsze używać palca lub dostarczonego pisaka. Nigdy nie używać twardych ani ostrych przedmiotów, takich jak paznokcie, długopisy i ołówki.

Jeżeli w pobliżu używane jest inne urządzenie wykorzystujące promieniowanie podczerwone, zachować odpowiednią odległość, aby zapobiec nieprawidłowemu działaniu.

W przypadku instalacji wielu urządzeń

W przypadku instalacji kilku urządzeń obok siebie promieniowanie podczerwone wysyłane przez jedno z urządzeń może trafić do przekaźnika IR panelu sąsiedniego, czego skutkiem jest zakłócenie działania funkcji dotykowych panelu.

Urządzenia należy zainstalować w taki sposób, aby nie wpływały wzajemnie na swoje działanie.

Pozbycie się produktu

W przypadku zamiaru pozbycia się produktu zwrócić się do lokalnych władz lub sprzedawcy z pytaniem, jak można to zrobić we właściwy sposób.

Wstęp

Sprawdzanie akcesoriów

Upewnij się, że w opakowaniu są wszystkie akcesoria.

- Instrukcja obsługi
(CD-ROM × 1)

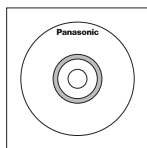

- Przewód zasilający
(Okolo 2 m)

- 1JP155AF1U

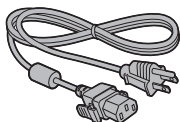

- 1JP155AF1W

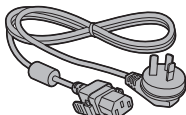

- 2JP155AF1W

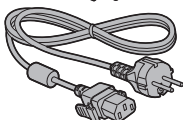

- 3JP155AF1W

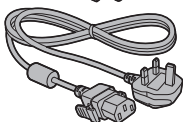

- Pilot zdalnego sterowania
× 1

- DPVF1671ZA



- Baterie do pilota zdalnego
sterowania × 2
(typ AA/R6/LR6)

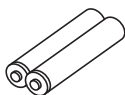

- Pisak × 1

- TKR5ZA45001

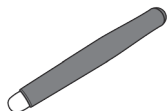

- Pasek zaciskowy × 3

- DPVF1697ZA



- Głośnik × 1

- DPVF1698ZA

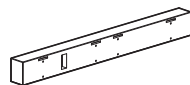

- Zaczepy mocujące
głośnika × 2

- DPVF1709ZA (lewy)
- DPVF1710ZA (prawy)

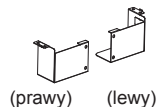

(Zaczepy te są zamocowane do głośnika i dostarczane wraz z nim.)

- Śruby mocujące głośnika
(M3) × 4

- DPVF1701ZA



- Kabel głośnika × 2
(Okolo 0,7 m)

- DPVF1702ZA



Uwaga

- Przechowywać małe części w odpowiedni sposób i poza zasięgiem małych dzieci.
- Numery części akcesoriów podlegają zmianom bez powiadomienia.
(Rzeczywisty numer części może różnić się od podanego powyżej numeru części.)
- W przypadku zagubienia akcesoriów należy zakupić je u sprzedawcy. (Dostępne w dziale obsługi klienta)
- Po wyjęciu elementów z opakowań należy pozbyć się materiałów po opakowaniach w odpowiedni sposób.

Baterie pilota zdalnego sterowania

Zamknij pokrywę baterii.

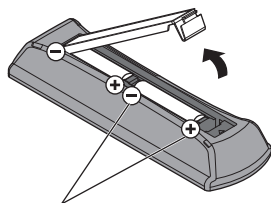

Typ AA/R6/LR6

Włóż baterie i zamknij pokrywę baterii.

(Włóż, zaczynając od strony )

Uwaga

- Nieprawidłowe włożenie baterii może spowodować wyciek z baterii i korozję, czego skutkiem będzie uszkodzenie pilota zdalnego sterowania.
- Należy pozbywać się baterii w sposób przyjazny dla środowiska.

Należy przestrzegać poniższych środków ostrożności.

1. Zawsze wymieniać parę baterii.
2. Nie łączyć zużytej baterii z nową.
3. Nie łączyć typów baterii (przykład: baterie z dwutlenkiem manganu i baterie alkaliczne itd.).
4. Nie próbować ładować, otwierać, podgrzewać ani palić zużytych baterii.
5. Nie palić ani nie rozbierać baterii.

Ponadto baterii nie wolno narażać na nadmierne ciepło, np. promienie słoneczne, ogień itp.

■ Przycisk i wskaźnik

Tylna strona

Przycisk sterowania

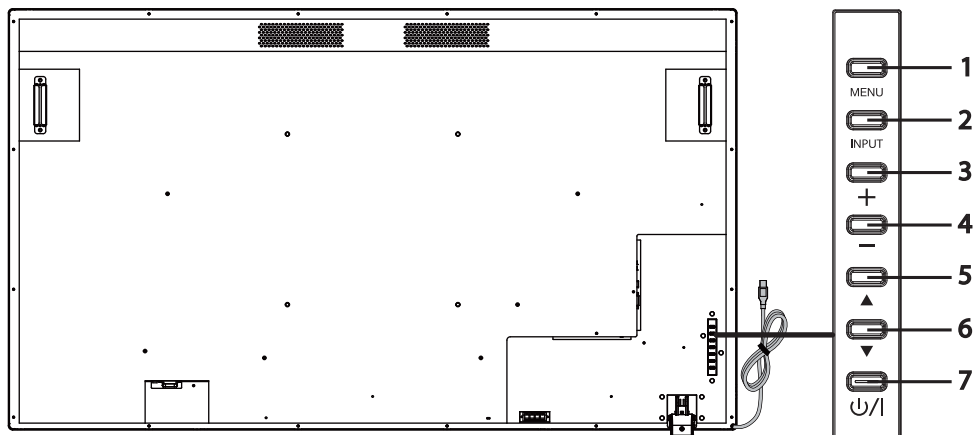

- | | | |
|----------|-------------------------------|---|
| 1 | Przycisk [MENU] | Umożliwia wyświetlenie menu ekranowego (OSD). |
| 2 | Przycisk [INPUT] | Umożliwia wyświetlenie menu OSD i zmianę źródła wejścia. Można wybrać wejście [HDMI1], [HDMI2], [DVI-D], [PC] i [USB] za pomocą przycisków w górę (▲) / w dół (▼). |
| 3 | Przycisk plusa (+) | Umożliwia zwiększenie głośności. |
| 4 | Przycisk minusa (-) | Umożliwia zmniejszenie głośności. |
| 5 | Przycisk w górę (▲) | Umożliwia przełączenie na poprzednią pozycję w menu OSD. |
| 6 | Przycisk w dół (▼) | Umożliwia przełączenie na następną pozycję w menu OSD. |
| 7 | Przycisk [POWER] (P/I) | Umożliwia włączenie/wyłączenie zasilania. Tego przycisku nie można używać, gdy wskaźnik zasilania nie świeci. W takim przypadku włącz Główny wyłącznik. (patrz strona 11) |

Tylna strona

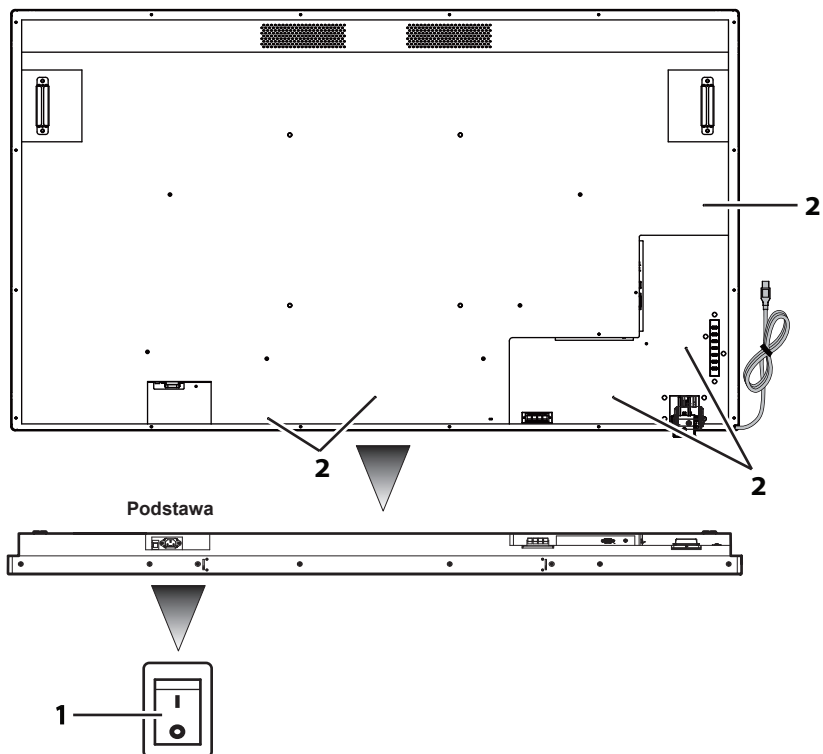

1 Główny wyłącznik

Umożliwia „włączenie (O) / wyłączenie (I)” głównego zasilania. Służy do uruchamiania / zatrzymywania zasilania urządzenia.

2 Otwór do montażu paska zaciskowego kabli

Umożliwia mocowanie kabli do głównego urządzenia.

Tylna strona

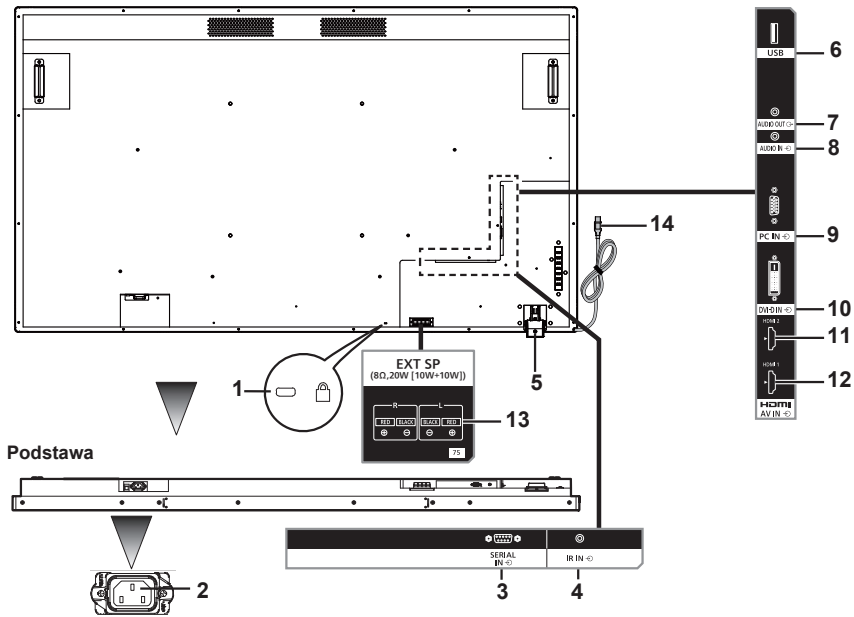

- 1 Otwór do montażu zamka zabezpieczającego przed kradzieżą Służy do ochrony i zabezpieczenia przed kradzieżą.
- 2 Gniazdo zasilania (3-stykowe, z uziemieniem) Umożliwia podłączenie przewodu zasilającego dostarczonego wraz z urządzeniem. W przypadku produktów klasy I trzeba podłączyć urządzenie do instalacji elektrycznej wyposażonej w przewód ochronny.
- 3 SERIAL IN Umożliwia podłączenie do komputera w celu sterowania głównym urządzeniem.
- 4 IR IN To jest złącze wejścia podczerwieni, do którego podłączany jest kabel podczerwieni. Aby zakupić kabel podczerwieni, trzeba skontaktować się z dystrybutorem.
- 5 Czujnik zdalnego sterowania / wskaźnik zasilania Czujnik zdalnego sterowania: Umożliwia odbieranie sygnałów z pilota zdalnego sterowania. Wskaźnik zasilania: Umożliwia wyświetlanie stanu wyświetlacza LCD.
- 6 USB To jest złącze wejściowe USB do podłączania dysków flash USB.
- 7 AUDIO OUT To złącze służy do podłączania głośnika ze wzmacniaczem. Będzie wysyłać sygnał dźwiękowy, gdy wybrano ustawienie [AUDIO OUT] dla opcji [Sound] – [Output Select]. Wyjście można regulować za pomocą przycisku [VOL] (+/-) na pilocie zdalnego sterowania.
- 8 AUDIO IN Umożliwia podłączenie dźwięku z zewnętrznych urządzeń, takich jak komputer, magnetowid i odtwarzacz DVD. W przypadku wyjścia HDMI można wybrać ustawienie [AUDIO IN] dla opcji [Sound] – [Audio Source].
[AUDIO IN] jest ustawieniem domyślnym wejścia DVI-D/PC.
- 9 PC IN Umożliwia podłączenie wyjścia sygnału wideo analogowego komputera.
- 10 DVI-D IN Umożliwia podłączanie wyjścia sygnału wideo cyfrowego, np. komputera.
- 11 HDMI 2 Umożliwia podłączenie urządzenia zgodnego z sygnałem audio / wideo interfejsu HDMI.
- 12 HDMI 1 Umożliwia podłączenie urządzenia zgodnego z sygnałem audio / wideo interfejsu HDMI.
- 13 EXT SP Umożliwia podłączenie złączy L/R i +/- głośnika dostarczonego z urządzeniem. Będzie wysyłać sygnał dźwiękowy, gdy wybrano ustawienie [EXT SP] dla opcji [Sound] – [Output Select]. Wyjście można regulować za pomocą przycisku [VOL] (+/-) na pilocie zdalnego sterowania.
- 14 Kabel USB panelu dotykowego Umożliwia podłączenie portu USB komputera, aby móc używać panelu dotykowego.

Pilot zdalnego sterowania

- | | | |
|----|---|--|
| 1 | [POWER] | Umożliwia włączenie/wyłączenie zasilania. Pilota zdalnego sterowania nie można używać, gdy wskaźnik zasilania nie świeci. |
| 2 | [AUTO ADJUST] | Umożliwia wyświetlenie menu wyboru automatycznej regulacji wejścia komputera. |
| 3 | [PICTURE STYLE] | Umożliwia wyświetlenie menu ustawień trybu obrazu wyświetlanego wejścia. |
| 4 | [SOUND STYLE] | Umożliwia wyświetlenie menu ustawień trybu dźwięku wyświetlanego wejścia. |
| 5 | [PICTURE] | Umożliwia wyświetlenie menu ustawień obrazu wyświetlanego wejścia. |
| 6 | [SOUND] | Umożliwia wyświetlenie menu ustawień dźwięku wyświetlanego wejścia. |
| 7 | [SET UP] | Umożliwia wyświetlenie menu [Setup]. |
| 8 | [ASPECT] | Umożliwia wyświetlenie menu ustawień współczynnika kształtu. |
| 9 | [MENU] | Umożliwia włączenie/wyłączenie menu ekranowego. |
| 10 | [RETURN] | Umożliwia powrót do poprzedniego ekranu menu. |
| 11 | Przyciski kursora | Stłużą do obsługi ekranu menu. |
| 12 | [OK] | Umożliwia wybór pozycji menu. |
| 13 | [EXIT] | Umożliwia wyłączenie menu ekranowego. |
| 14 | [INFO] | Umożliwia wyświetlenie wybranego źródła wejścia. |
| 15 | [MEDIA CONTROL] | Umożliwia korzystanie z różnych funkcji sterowania konkretnego menu. Funkcja każdego przycisku będzie wyświetlana na ekranie w kolorze odpowiedniego przycisku. |
| 16 | [VOL] | Naciśnięcie przycisku plusa (+) spowoduje zwiększenie poziomu wyjścia dźwięku. Naciśnięcie przycisku minusa (-) spowoduje zmniejszenie poziomu wyjścia dźwięku. |
| 17 | [SLEEP] | Umożliwia dostosowanie zegara uśpiania. |
| 18 | [MUTE] | Umożliwia wyciszenie dźwięku. Naciśnij raz, aby wyłączyć wyciszenie. Wyłączenie zasilania i zmiana poziomu głośności spowodują przywrócenie poprzedniego poziomu dźwięku. |
| 19 | [INPUT] | Umożliwia zmianę źródła wejścia. |
| 20 | [HDMI] | Umożliwia wybór wejścia HDMI. |
| 21 | [DVI] | Umożliwia wybór wejścia DVI-D. |
| 22 | [PC] | Umożliwia wybór wejścia PC. |
| 23 | Przycisk obsługi multimedialnych | Umożliwia sterowanie odtwarzaniem plików multimedialnych. Przewiń do tyłu (◀◀), odtwórz (▶), przewiń do przodu (▶▶), poprzedni (◀◀), zatrzymaj (◻), wstrzymaj (◻◻), następny (▶▶). |
| 24 | [USB] | Umożliwia wybór wejścia USB. |
| 25 | [-] | Nieobsługiwane przez to urządzenie. |

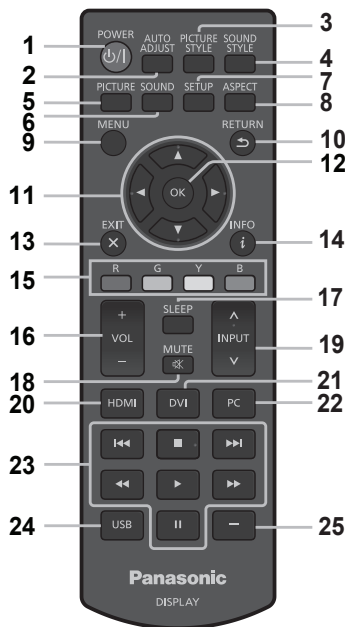

Montaż

Podłączanie i mocowanie przewodu zasilającego

Tylna część urządzenia

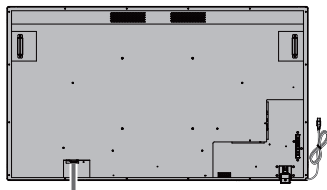

Mocowanie przewodu zasilającego

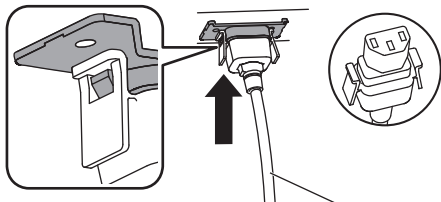

Przewód zasilający (w zestawie)

Podłączanie wtyczki do głównego urządzenia

Podłącz wtyczkę, aż się zatrzaśnie w gnieździe.

Uwaga

- Upewnij się, że wtyczka jest zablokowana po obu stronach.

Odlączenie przewodu zasilającego

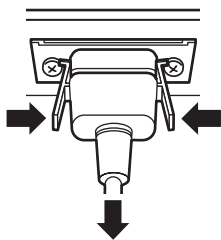

Odlącz wtyczkę, naciskając zaczepty po bokach wtyczki.

Uwaga

- Podczas odłączania przewodu zasilającego najpierw trzeba odłączyć wtyczkę przewodu zasilającego od gniazda elektrycznego.
- Przewód zasilający dostarczony z urządzeniem jest przeznaczony wyłącznie do użytku z tym urządzeniem. Nie używać go w innych celach.

Mocowanie kabli połączeniowych

Uwaga

- Do urządzenia dołączone są trzy paski zaciskowe. Jeżeli panel dotykowy nie jest używany, należy użyć jednego z pasków zaciskowych, aby zamocować kabel USB do panelu dotykowego w pozycji A. Dwóch pozostałych pasków zaciskowych należy użyć do zamocowania innych kabli w pozycji B. Aby zakupić paski zaciskowe, należy skontaktować się ze sprzedawcą. (Dostępne w dziale obsługi klienta)

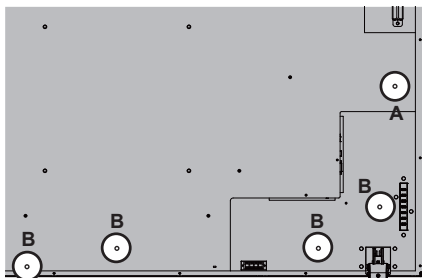

1. Mocowanie opasek zaciskowych

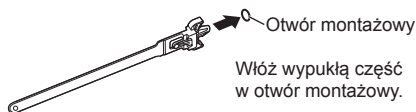

Włóż wypukłą część w otwór montażowy.

Uwaga

- Po zamocowaniu pasków zaciskowych w otworach montażowych nie będzie można ich wyjąć.

2. Spinanie przewodów



Przełóż pasek przez otwór i pociągnij go.

Poluzowywanie paska

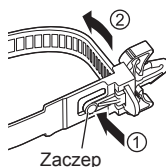

Pociągnij koniec paska, naciskając zaczepty.

Korzystanie z panelu dotykowego

- 1 Wyłącz Główny wyłącznik wyświetlacza.
- 2 Podłącz kabel USB wyświetlacza do komputera.
- 3 Podłącz kabel między komputerem a wejściem wideo wyświetlacza.
- 4 Włącz Główny wyłącznik wyświetlacza. W razie potrzeby naciśnij przycisk [POWER] na pilocie zdalnego sterowania, aby włączyć wyświetlacz.

■ Ustawienia wyświetlacza

Skonfiguruj następujące ustawienia wyświetlacza.

- Przełącz sygnał wejściowy na wejście wideo z komputera.
- Ustaw pozycję ekranu, tak aby ekran komputera był poprawnie wyświetlany na wyświetlaczu.

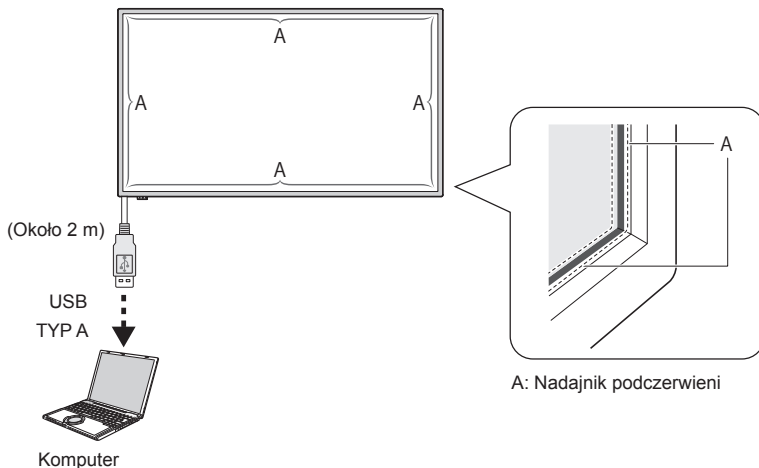

Uwaga

- Ciągnięcie kabla USB przy użyciu siły może spowodować pęknięcie panelu dotykowego. Należy zachować szczególną ostrożność.
- Aby zapobiec odłączeniu kabla USB od panelu dotykowego, należy zamocować go do urządzenia, używając paska zaciskowego. (patrz strona 14)
- Zetrzeć zabrudzenia z nadajnika podczerwieni miękką szmatką.
Ścierać zabrudzenia z nadajnika podczerwieni miękką szmatką raz dziennie. Jeżeli zabrudzenia na nadajniku podczerwieni powodują nieprawidłową pracę urządzenia, delikatne jego przetarcie przywróci normalne działanie. Jeżeli nadajnik podczerwieni jest mocno zabrudzony, należy zwilżyć szmatkę obojętnym środkiem czyszczącym rozcieńczonym wodą i dokładnie wyżąć. Delikatnie oczyścić tą szmatką nadajnik podczerwieni. Na koniec wytrzeć suchą szmatką.

Używanie oprogramowania WhiteBoard

Oprogramowanie WhiteBoard umożliwia korzystanie z różnych funkcji, na przykład przechwytywania dokumentów i obrazów, rysowanie pisakiem itd.

- 1 Oprogramowanie WhiteBoard (Windows / Mac) można pobrać z poniższej witryny pomocy technicznej.
<https://panasonic.net/cns/prodisplays/>
- 2 Więcej informacji o obsłudze można znaleźć w podręczniku oprogramowania WhiteBoard w powyższej witrynie.

Kolejność montażu głośników

Zamontować głośnik (w zestawie).

Do montażu wymagany jest wkrętak z końcówką krzyżakową. Należy go wcześniej przygotować.

1 Przygotowywanie wyświetlacza

Podczas montażu pracować w 4 osoby.

Rozłóż miękką szmatę itp., a następnie połóż wyświetlacz na niej ekranem skierowanym do dołu.

- Zachować ostrożność, aby nie uszkodzić ekranu, na przykład, ciągnąc nim po powierzchni.
- Umieszczając wyświetlacz ekranem skierowanym w dół lub unosząc go, nigdy nie trzymać ani nie naciskać na panel przedni. Może to spowodować uszkodzenie elementów wewnętrznych przedniego panelu.

2 Zamontuj głośnik na wyświetlaczu, jak pokazano na poniższym rysunku.

Zamocuj głośnik za pomocą 2 zaczepów mocujących i 4 śrub mocujących (w zestawie).

Moment dokręcania: 0,5 do 0,8 N•m

Uwaga

- Zaczepy mocujące głośnika są zamocowane do głośnika i dostarczane wraz z nim.

■ W przypadku montażu bocznego

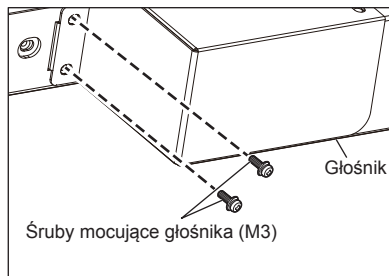
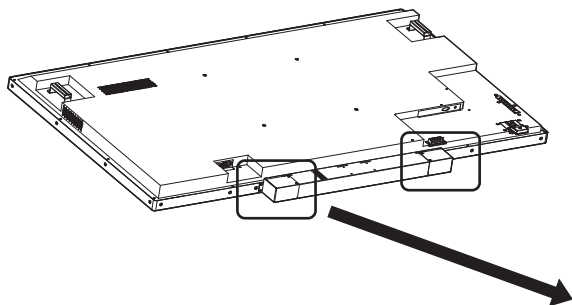

*Zamocuj po przeciwnej stronie w pozycji symetrycznej.

■ W przypadku montażu pionowego

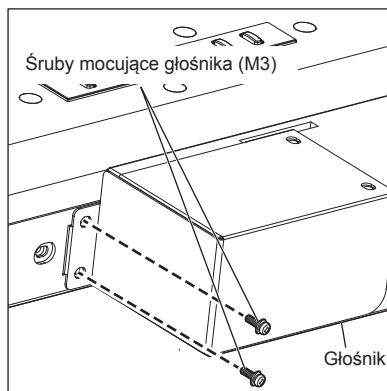
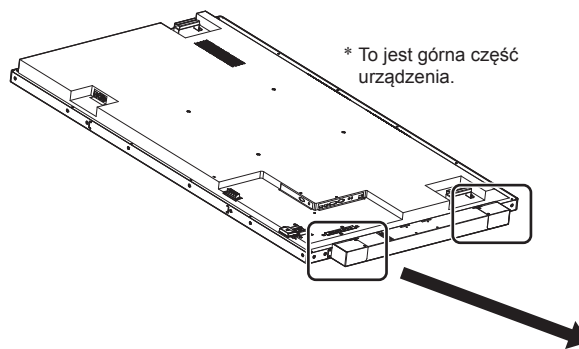

*Zamocuj po przeciwnej stronie w pozycji symetrycznej.

3 Podłączanie kabli głośnika

Używając dwóch kabli głośnika (w zestawie), podłącz głośnik do złącza wyświetlacza EXT SP.

Uwaga

- Podłączyć złącze oznaczone literą R wyświetlacza do złącza oznaczonego literą R na głośniku. Podobnie postąpić w przypadku złączy oznaczonych literą L.
- Podłączyć złącze oznaczone kolorem czerwonym wyświetlacza do złącza oznaczonego kolorem czerwonym na głośniku. Podobnie postąpić w przypadku złączy oznaczonych kolorem czarnym.
- Podłączając kabel głośnika, należy zachować szczególną ostrożność, aby nie spowodować zwarcia przewodu głównego.

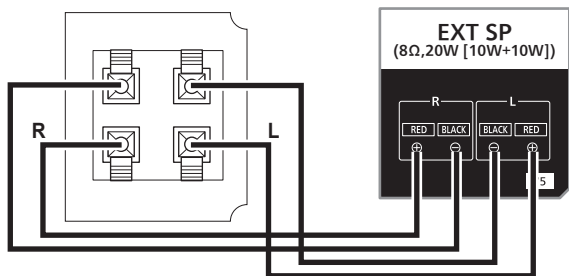
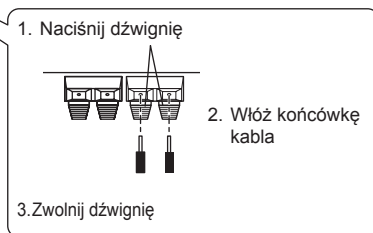
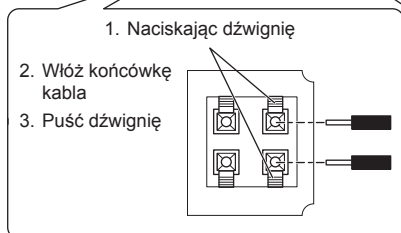
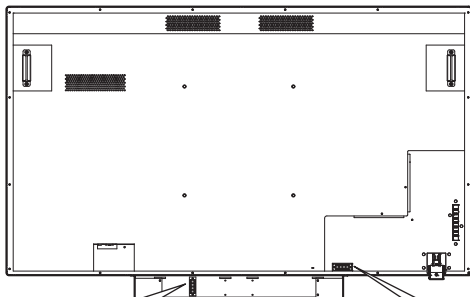

Zamocuj pasek zaciskowy (w zestawie) w oznaczonych miejscach, a następnie zamocuj kabel.

Jeśli kabel jest zbyt długi, zepnij go i zamocuj, używając tego paska zaciskowego.

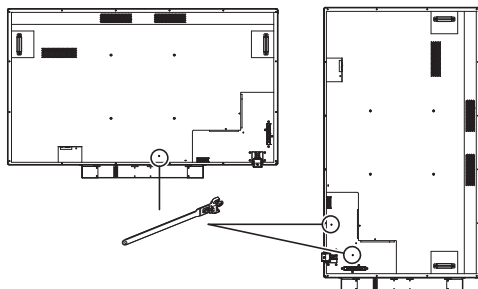

Włączanie zasilania wszystkich podłączonych urządzeń

- 1 Włącz zasilanie wszystkich podłączonych urządzeń, takich jak komputer i odtwarzacz DVD.
- 2 Ustaw czujnik zdalnego sterowania.

Przed użyciem zdalnego sterowania wybierz pozycję czujnika zdalnego sterowania na wyświetlaczu LCD.

Czujnik zdalnego sterowania to mała czarna część po lewej stronie z tyłu wyświetlacza LCD. Połóż kciuk w pozycji A, a następnie, dociskając go, przesunij czujnik w dół, aż zablokuje się w wyznaczonej pozycji (patrz dolna prawa część rysunku).

Wykonaj te czynności w kolejności odwrotnej, aby ustawić czujnik w pierwotnej pozycji.

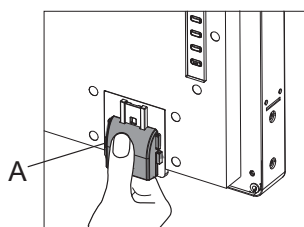
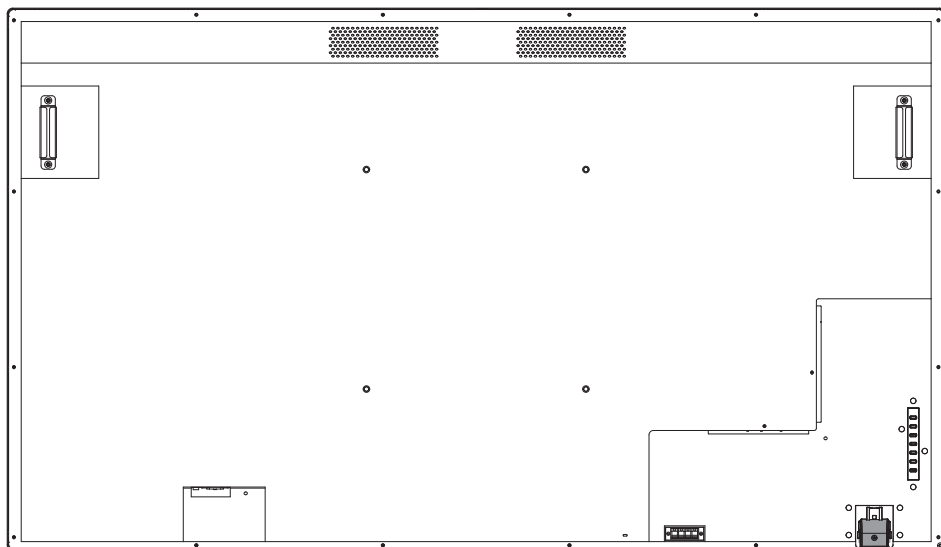

Czujnik zdalnego sterowania schowany

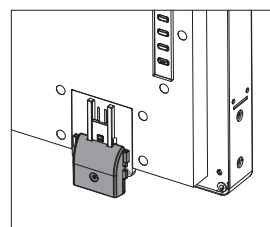

Czujnik zdalnego sterowania wysunięty

3 Włącz Główny wyłącznik.

Wskaźnik zasilania zaświeci, co oznacza, że można używać pilota zdalnego sterowania i przycisków sterowania z boku obudowy, złącza szeregowego, a także włączyć harmonogram.

Gdy Główny wyłącznik jest wyłączony (wskaźnik zasilania nie świeci), przyciski sterowania z boku obudowy, pilot zdalnego sterowania i ustawienia harmonogramu nie działają. Aby ich używać, upewnij się, że Główny wyłącznik jest włączony (wskaźnik zasilania świeci).

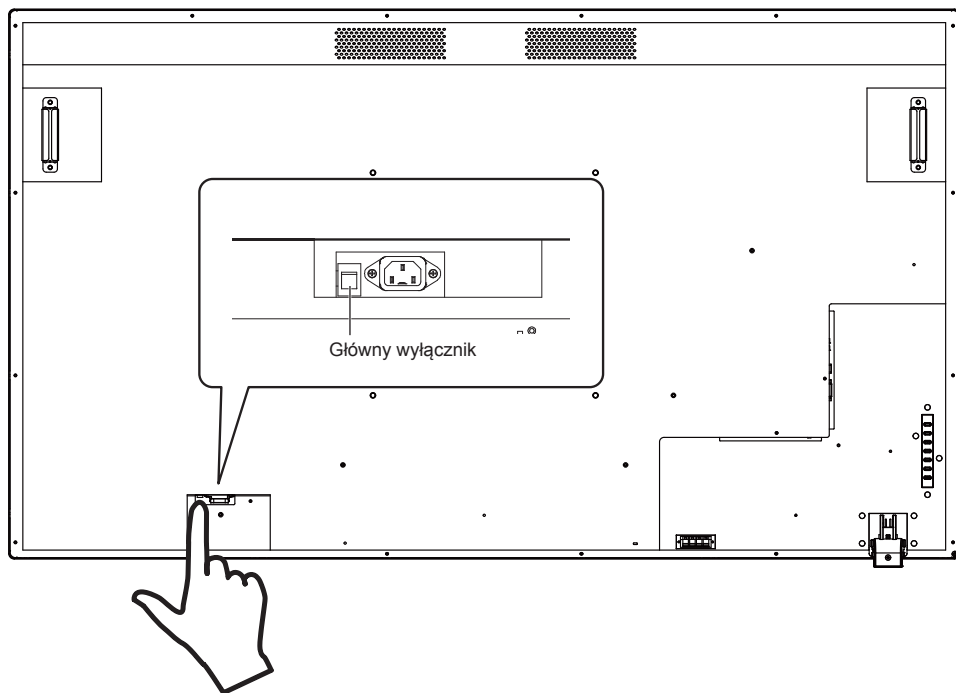

4 Włącz urządzenie.

Naciśnij przycisk [POWER] po lewej stronie urządzenia lub przycisk [POWER] w górnym lewym rogu pilota zdalnego sterowania.

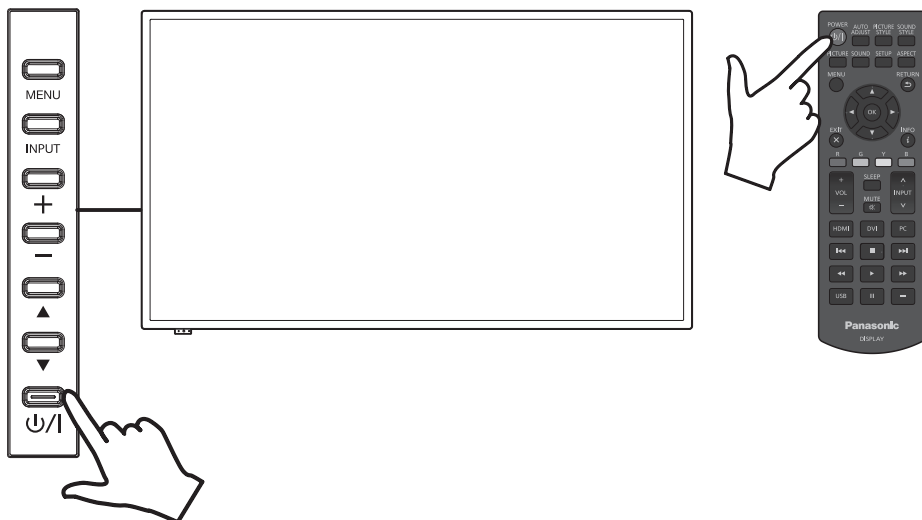

Dane techniczne

Główne urządzenie

Nr modelu	TH-75BQE1W
Typ	Wyświetlacz LCD z ekranem dotykowym
Źródło zasilania	110 – 240 V ~ (110 – 240 V prądu przemiennego), 50/60 Hz
Pobór mocy	370 W
	Wyłączenie za pomocą Główny wyłącznik: około 0 W Wyłączenie za pomocą pilota: około 0,5 W
Panel wyświetlacza LCD	Panel VA (podświetlenie Direct LED)
	Model 75-calowy (współczynnik kształtu 16:9)
Rozmiar ekranu	1 650 mm (szer.) × 928 mm (wys.) × 1 893 mm (przekątna) / 64,9" (szer.) × 36,5" (wys.) × 74,5" (przekątna)
Liczba pikseli	8 294 400 pikseli (3 840 (poziomo) × 2 160 (pionowo))
Warunki pracy	Temperatura: 0 °C – 40 °C (32°F – 104°F)*1 Wilgotność: 20 % – 80 % (bez kondensacji)
Warunki przechowywania	Temperatura: -20 °C – 60 °C (-4°F – 140°F) Wilgotność: 20 % – 80 % (bez kondensacji)
Czas pracy	16 godz./dzień
Złącze wejściowe HDMI HDMI 1 / HDMI 2	Złącze TYPU A*2 × 2 Sygnał audio: Liniowe PCM (częstotliwości próbkowania – 48 kHz, 44,1 kHz, 32 kHz)
Cyfrowe złącze wejściowe RGB DVI-D IN	24-stykowe DVI-D × 1
Złącze wejściowe PC PC IN	Wtyk Mini D-sub 15 styków (zgodne z DDC2B) × 1
	R/G/B 0,7 Vp-p (75 Ω) (bez sygnału synchronizacji) HD/VD TTL
Złącze wejściowe dźwięku AUDIO IN	Gniazdo stereo mini jack (M3) × 1, 0,5 Vrms, współdzielone z DVI-D IN i PC IN
Złącze wyjściowe dźwięku AUDIO OUT	Gniazdo stereo mini jack (M3) × 1, 0,5 Vrms Wyjście: Zmienne (-∞ – 0 dB) (wejście 1 kHz 0 dB, obciążenie 10 kΩ)
Szeregowe złącze wejściowe SERIAL IN	Złącze sterowania zewnętrznego 9-stykowe D-sub × 1 Zgodne z RS-232C
Złącze głośnika zewnętrznego EXT SP	8 Ω, 20 W [10 W + 10 W] (10 % THD)
Złącze wejściowe IR IR IN	Gniazdo stereo mini jack (M3) × 1
Złącze dysku flash USB USB	Złącze USB TYPU A × 1 5 V prądu stałego / 1 A (standard USB 3.0 nie jest obsługiwany)
Wymiary zewnętrzne (szer. × wys. × gł.)	1 710 mm × 989 mm × 102 mm / 67,3" × 39,0" × 4,02"
	1 710 mm × 1 072 mm × 102 mm / 67,3" × 42,3" × 4,02" (montaż w poziomie / z zamontowanym głośnikiem) 989 mm × 1 793 mm × 102 mm / 39,0" × 70,6" × 4,02" (montaż w pionie / z zamontowanym głośnikiem)
Masa	Okolo 66,0 kg / 145,5 funtów (okolo 68,0 kg / 150,0 funtów po zamocowaniu głośnika).
Materiał obudowy	Przód: metal / Tylna osłona: metal

Pilot zdalnego sterowania

Źródło zasilania	3 V prądu stałego (bateria (typ AA/R6/LR6) × 2)
Zasięg działania	Okolo 5 m (od przodu czujnika zdalnego sterowania)
Masa	Okolo 113 g / 0,3 funtów (wraz z bateriami)
Wymiary zewnętrzne (szer. × wys. × gł.)	160 mm × 50 mm × 20 mm / 6,3" × 2,0" × 0,8"

Głośnik

Impedancja	8 Ω
Moc znamionowa	20 W [10 W + 10 W]
Wymiary zewnętrzne (szer. × wys. × gł.)	763 mm × 82 mm × 59 mm / 30,1" × 3,3" × 2,4"
Masa	Okolo 2,0 kg / 4,4 funta
Materiał obudowy	Żywica

*1 Temperatura otoczenia podczas używania tego urządzenia na dużych wysokościach (1 400 m (4 593 stóp) i wyżej oraz poniżej 2 800 m (9 186 stóp) n.p.m.): 0 °C do 35 °C (32 °F do 95 °F)

*2 VIERA LINK nie jest obsługiwane.

Pozbywanie się zużytych urządzeń elektrycznych i elektronicznych oraz baterii. Dotyczy wyłącznie obszaru Unii Europejskiej oraz krajów posiadających systemy zbiórki i recyklingu.



Niniejsze symbole umieszczane na produktach, opakowaniach i/lub w dokumentacji towarzyszącej oznaczają, że nie wolno mieszać zużytych urządzeń elektrycznych i elektronicznych oraz baterii z innymi odpadami domowymi/komunalnymi.

W celu zapewnienia właściwego przetwarzania, utylizacji oraz recyklingu zużytych urządzeń elektrycznych i elektronicznych oraz zużytych baterii, należy oddawać je do wyznaczonych punktów gromadzenia odpadów zgodnie z przepisami prawa krajowego.

Poprzez prawidłowe pozbywanie się zużytych urządzeń elektrycznych i elektronicznych oraz zużytych baterii pomagasz oszczędzać cenne zasoby naturalne oraz zapobiegać potencjalnemu negatywnemu wpływowi na zdrowie człowieka oraz na stan środowiska naturalnego.

W celu uzyskania informacji o zbiórce oraz recyklingu zużytych urządzeń elektrycznych i elektronicznych oraz baterii prosimy o kontakt z władzami lokalnymi.

Za niewłaściwe pozbywanie się tych odpadów mogą grozić kary przewidziane przepisami prawa krajowego.



Dotyczy symbolu baterii (symbol poniżej)

Ten symbol może występować wraz z symbolem pierwiastka chemicznego. W takim przypadku wymagania Dyrektywy w sprawie określonego środka chemicznego są spełnione.

Informacje o pozbywaniu się w/w urządzeń w państwach trzecich

Niniejsze symbole obowiązują wyłącznie na terenie Unii Europejskiej.

Chcąc pozbyć się w/w urządzeń elektrycznych lub elektronicznych, należy skontaktować się z władzami lokalnymi lub sprzedawcą w sprawie właściwego sposobu wyrzucania tego rodzaju przedmiotów.

Notatki klienta

Model i numer seryjny tego wyrobu można znaleźć na jego tylnym panelu. Należy zanotować ten numer seryjny poniżej i zachować niniejszy podręcznik wraz z paragonem, jako dowód zakupu, który może okazać się pomocny w przypadku kradzieży lub zagubienia, jak również przy zgłaszaniu reklamacji w serwisie gwarancyjnym.

Numer modelu

Numer seryjny

Panasonic Testing Centre

Panasonic Service Europe, dział Panasonic Marketing Europe GmbH

Winsbergring 15, 22525 Hamburg, Republika Federalna Niemiec

Panasonic Corporation

Web Site: <http://panasonic.com>

Polski

DA0717TS2020 -PB