

Provozní pokyny

FULL HD LCD displej Pro komerční použití

Česky

Model č. **TH-84EF1W**

Model s úhlopříčkou 84"

TH-75EF1W

Model s úhlopříčkou 75"

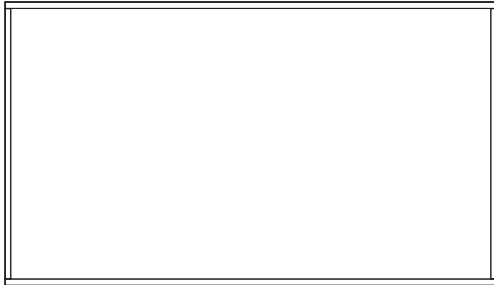

Obsah

Důležité bezpečnostní upozornění	2
Bezpečnostní opatření	3
Bezpečnostní opatření při používání	6
Příslušenství	7
Upozornění pro přesouvání	9
Šroub s okem	9
Připojení	10
Představení ovládacích prvků	13
Základní ovládací prvky	15
Specifikace	17
Softwarová licence	19

- Než začnete zařízení používat, přečtěte si tyto pokyny a uchovejte je pro budoucí použití.
- Ilustrace a snímky obrazovky v těchto Provozních pokynech jsou pouze ilustrační a mohou se lišit od skutečnosti.
- Popisné ilustrace v těchto Provozních pokynech byly vytvořeny převážně na základě 84palcového modelu.

HDMI™



Poznámka:

Může dojít ke vzniku retenčního obrazu. Pokud po delší dobu zobrazujete nepohyblivý snímek, může dojít k jeho retenci na obrazovce. Retence po chvíli zmizí, zobrazíte-li opět běžné pohyblivé snímky.

Informace k ochranným známkám

- Microsoft, Windows a Internet Explorer jsou registrované ochranné známky nebo ochranné známky společnosti Microsoft Corporation v USA a/ nebo v dalších zemích.
- Macintosh, Mac, Mac OS, OS X a Safari jsou ochranné známky společnosti Apple Inc. registrované v USA a dalších zemích.
- PJLink je registrovaná ochranná známka nebo ochranná známka čekající na schválení v Japonsku, USA a dalších zemích a regionech.
- HDMI, logo HDMI a High-Definition Multimedia Interface jsou ochranné známky nebo registrované ochranné známky společnosti HDMI Licensing LLC v USA a dalších zemích.
- JavaScript je registrovaná ochranná známka nebo ochranná známka společnosti Oracle Corporation a jejich poboček a přidružených společností v USA a/ nebo dalších zemích.
- RoomView, Crestron RoomView a Fusion RV jsou registrované ochranné známky společnosti Crestron Electronics, Inc.
Crestron Connected je ochranná známka společnosti Crestron Electronics, Inc.

Ochranné známky je třeba plně respektovat, i v případě, že ochranné známky společnosti nebo produktu nebyly konkrétně zmíněny.

Důležité bezpečnostní upozornění

VAROVÁNÍ

- 1) Aby nedošlo k poškození vedoucímu ke vzniku požáru nebo k úrazu elektrickým proudem, nevystavujte zařízení kapající nebo stříkající vodě.
Neumísťujte nad zařízení žádné nádoby s vodou (vázy, hrníčky, kosmetiku, atd.). (To platí i pro poličky atd. nacházející se nad zařízením.)
Na zařízení nebo nad ně neumísťujte zdroje otevřeného ohně, jako např. zapálené svíčky.
- 2) Aby nedošlo k úrazu elektrickým proudem, nesnímejte kryt zařízení. Uvnitř se nenachází žádné uživatelem opravitelné části. Opravu přenechejte kvalifikovanému personálu.
- 3) Nevyjímejte uzemňovací kolík ze zástrčky napájecího kabelu. Tento přístroj je vybaven napájecím kabelem s tříkolíkovou zástrčkou. Zástrčku lze zapojit pouze do uzemněné zásuvky. Jde o bezpečnostní prvek. Pokud nemůžete zástrčku zapojit do zásuvky, kontaktujte elektrikáře.
Nerušete účel uzemňovací zástrčky.
- 4) Abyste zabránili úrazu elektrickým proudem, ujistěte se, že uzemňovací kolík na zástrčce napájecího kabelu je bezpečně zapojen.

UPOZORNĚNÍ

Toto zařízení je určeno pro použití v prostředích, kde se nenachází elektromagnetická pole.

Při použití zařízení v blízkosti zdrojů silných elektromagnetických polí nebo tam, kde se může elektronický šum krýt se vstupním signálem, může docházet ke kmitání obrazu a zvuku nebo k rušení ve formě šumu.

Abyste se vyhnuli možnému poškození tohoto zařízení, udržujte je mimo silná elektromagnetická pole.

VAROVÁNÍ:

Toto zařízení je v souladu s třídou A normy CISPR32. V obytném prostředí může toto zařízení způsobovat rušení rádiového signálu.

Bezpečnostní opatření

VAROVÁNÍ

■ Instalace

Volitelné příslušenství

- Software včasného varování
Řada ET-SWA100*

*: Přípona čísla dílu se může lišit v závislosti na typu licence.

Poznámka

- Číslo dílu volitelného příslušenství se může změnit bez předchozího upozornění.

Malé části představují při náhodném spolknutí riziko udušení. Uchovávejte malé části mimo dosah malých dětí. Nepotřebné malé části a další předměty, včetně obalového materiálu a plastových sáčků, zlikvidujte, aby si s nimi nemohly hrát malé děti – hrozí udušení.

Displej neumísťujte na šikmé nebo nestabilní povrchy a ujistěte se, že displej nepřesahuje přes hranu základny.

- Displej by se mohl převrátit nebo spadnout.

Jednotku instalujte na místo s minimálními vibracemi, které unese váhu jednotky.

- Pokud jednotka upadne nebo ji upustíte, může dojít k poškození zařízení nebo ke zranění.

Na horní část displeje nepokládejte žádné předměty.

- Pokud se do displeje dostane voda nebo cizí předmět, může dojít ke zkratu a následně k požáru nebo úrazu elektrickým proudem. Pokud se do displeje dostane jakýkoli cizí předmět, obraťte se na svého místního prodejce společnosti Panasonic.

Převázejte pouze ve svislé poloze!

- Pokud panel s tekutými krystaly směřuje při převozu nahoru nebo dolů, může dojít k poškození vnitřního systému obvodů.

Je nutné nezakrývat ventilační otvory novinami, ubrusy nebo závěsy, aby nebyla ventilace omezena.

Informace o dostatečné ventilaci naleznete na stránce 6.

Při svislé instalaci displeje

(pouze pro (Model s úhlopříčkou 84")

Při svislé instalaci displeje se ujistěte, že indikátor napájení je na spodní straně. Při provozu vzniká teplo a mohlo by dojít k požáru nebo poškození displeje.

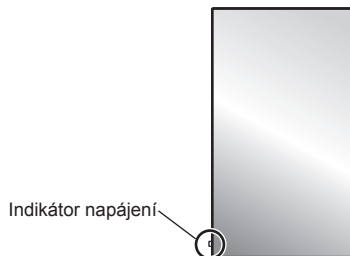

Upozornění pro instalaci na stěnu

- Instalaci by měl provést odborník. Nesprávná instalace displeje může vést k nehodě s následkem smrti nebo vážného úrazu.

- Při instalaci na stěnu je nutné použít konzolu k zavěšení na stěnu, která odpovídá standardům VESA.

(Model s úhlopříčkou 84") : VESA 600 × 500

(Model s úhlopříčkou 75") : VESA 600 × 400

(viz strana 6).

- Před instalací se vždy ujistěte, že montážní místo má dostatečnou nosnost, aby udrželo hmotnost LCD displeje a konzole k zavěšení na stěnu, aby nedošlo k pádu.
- Pokud přestanete displej na stěně používat, požádejte co nejdříve odborníka o demontáž displeje.
- Při montáži displeje na stěnu dbejte na to, aby montážní šrouby a napájecí kabel nepřišly do kontaktu s kovovými předměty uvnitř stěny. V případě kontaktu s kovovými předměty uvnitř stěny může dojít k úrazu elektrickým proudem.

Neumisťujte obrazovku na místa, kde by mohla být vystavena působení soli nebo korozivních plynů.

- Obrazovka by tak mohla z důvodu koroze spadnout. U jednotky by také mohlo dojít k poruše.

Neinstalujte produkt na místo, kde by byl vystaven přímému slunečnímu svitu.

- Bude-li obrazovka vystavena přímému slunečnímu svitu, může to mít nepříznivý vliv na LCD panel.

■ Při použití LCD displeje

Displej je určen k provozu v síti s hodnotami 220–240 V AC, 50/60 Hz.

Nezakrývejte větrací otvory.

- Mohlo by dojít k přehřátí displeje a následnému požáru nebo poškození displeje.

Do displeje nezasouvejte žádné cizí předměty.

- Do větracích otvorů nevkládejte žádné kovové nebo hořlavé předměty, ani je na displej neházejte. Mohlo by dojít k požáru nebo úrazu elektrickým proudem.

Nesnímejte kryt ze zařízení, ani jej nijak neupravujte.

- Uvnitř panelu je vysoké napětí, které může způsobit vážný úraz elektrickým proudem. Je-li nutná jakákoli kontrola, úprava nebo oprava, obraťte se na svého místního prodejce společnosti Panasonic.

Ujistěte se, že zásuvka je snadno přístupná.

Zařízení musí být zapojeno do uzemněné zásuvky.

Nepoužívejte jiný napájecí kabel, než který byl dodán s touto jednotkou.

- V opačném případě by mohlo dojít ke zkratu, přehřívání, atd., což může vést k úrazu elektrickým proudem nebo k požáru.

Dodaný napájecí kabel nepoužívejte s jinými zařízeními.

- Mohlo by dojít k úrazu elektrickým proudem nebo k požáru.

Zástrčku napájecího kabelu zasuňte co nejdále.

- Pokud není zástrčka zcela zasunuta, může dojít k přehřívání a následnému požáru. Je-li zástrčka poškozena nebo je-li zásuvka ve zdi uvolněná, nepoužívejte je.

S napájecím kabelem nemanipulujte mokřýma rukama.

- Mohlo by dojít k úrazu elektrickým proudem.

Nedělejte nic, co by mohlo poškodit napájecí kabel. Při odpojování napájecího kabelu tahejte za zástrčku, nikoli za kabel.

- Kabel nepoškozujte, neupravujte, nepokládejte na něj těžké předměty, nezahřívajte jej a neumísťujte jej do blízkosti horkých předmětů, nekrúťte s ním, ani jej nadmíru neohýbejte a netahejte za něj. Mohlo by dojít k požáru a úrazu elektrickým proudem. Pokud je napájecí kabel poškozený, nechejte jej opravit u vašeho místního prodejce společnosti Panasonic.

Pokud jsou napájecí kabel nebo zástrčka poškozené, nedotýkejte se jich přímo rukou.

- Může dojít k úrazu elektrickým proudem.

Nesnímejte kryty a NIKDY displej sami neupravujte.

- Nesnímejte zadní kryt; po jeho odstranění jsou volně přístupné části pod proudem. Uvnitř se nenachází žádné uživatelem opravitelné části. (Komponenty pod vysokým napětím mohou způsobit vážný úraz elektrickým proudem.)
- Displej nechejte kontrolovat, upravovat nebo opravovat u vašeho místního prodejce společnosti Panasonic.

Baterie AAA/R03/UM4 (součást dodávky) uchovávejte mimo dosah dětí. V případě spolknutí představují pro tělo nebezpečí.

- Máte-li pochybnosti, zda vaše dítě baterie nespolklo, ihned vyhledejte lékařskou pomoc.

Pokud nebudete displej delší dobu používat, odpojte napájecí kabel ze zásuvky.

Pokud připojíte kabely ke vstupu signálu, který aktuálně nevyužíváte, nebo je z něj odpojíte, nebo pokud zapnete/vypnete video zařízení, může se objevit obrazový šum, nejedná se však o závadu.

Aby nedošlo k požáru, nikdy neumísťujte do blízkosti tohoto produktu svíčky či jiný zdroj otevřeného ohně.



UPOZORNĚNÍ

Dojde-li k problémům nebo závadě, okamžitě přestaňte zařízení používat.

■ Dojde-li k následujícím problémům, odpojte napájecí kabel.

- Z jednotky vychází kouř nebo neobvyklý zápach.
- Občas není vidět obraz nebo není slyšet zvuk.
- Do jednotky se dostala tekutina nebo cizí předmět.
- Části jednotky jsou deformované nebo rozbité.

Budete-li pokračovat v používání takové jednotky, může to vést k požáru nebo úrazu elektrickým proudem.

- Okamžitě vypněte napájení, odpojte kabel ze zásuvky a obraťte se na prodejce s žádostí o opravu.
- Abyste displej úplně odpojili od zdroje napájení, je nutné vytáhnout zástrčku napájecího kabelu ze zásuvky.
- Nikdy neprovádějte opravu jednotky sami, je to nebezpečné.
- Aby bylo možné okamžitě odpojit napájecí kabel ze zásuvky, použijte takovou zásuvku, ke které máte snadný přístup.

■ Pokud je jednotka poškozená, nedotýkejte se jí přímo rukou.

Může dojít k úrazu elektrickým proudem.

■ Při použití LCD displeje

Nedávejte ruce, obličej nebo jakékoli předměty do blízkosti větracích otvorů displeje.

- Z větracích otvorů vychází teplý vzduch a horní část displeje bude horká. Nedávejte ruce, obličej nebo jakékoli předměty, které nejsou odolné teple, do blízkosti tohoto portu. Mohlo by dojít k popálení nebo deformaci.

K přenášení nebo rozbalování této jednotky jsou zapotřebí alespoň 4 osoby.

- Pokud byste se tímto pokynem neřídili, mohla by vám jednotka upadnout, což by mohlo mít za následek poranění.

Před přesouváním displeje nezapomeňte odpojit všechny kabely.

- Pokud jsou při přesouvání displeje některé kabely zapojeny, může dojít k jejich poškození, k požáru nebo k úrazu elektrickým proudem.

Z bezpečnostních důvodů odpojte před jakýmkoli čištěním napájecí kabel ze zásuvky.

- Pokud tak neučiníte, může dojít k úrazu elektrickým proudem.

Napájecí kabel pravidelně čistěte, aby se na něm neusazoval prach.

- Nahromadí-li se na zástrčce kabelu prach, může výsledná vlhkost poškodit izolaci, což může vést k požáru. Odpojte napájecí kabel ze zásuvky a otřete jej suchým hadříkem.

Na displej nestoupejte ani se za něj nevěšete.

- Mohlo by dojít k převržení nebo rozbití, což by mohlo vést ke zranění. Obzvláště opatrní buďte v případě dětí.

Při vkládání baterií dbejte na jejich správnou polaritu (+ a -).

- Nesprávně vložené baterie mohou explodovat nebo vytéct, což může mít za následek požár, zranění nebo poškození okolního majetku.
- Baterie vkládejte dle pokynů (viz strana 8).

Pokud dálkový ovladač delší dobu nepoužíváte, vyjměte z něj baterie.

- Baterie mohou vytéci, hřát, vznítit se nebo explodovat, což může mít za následek požár nebo poškození okolního majetku.

Baterie nevhazujte do ohně a nerozbíjejte.

- Baterie nesmí být vystaveny nadměrnému teplu, jako je sluneční záření, oheň atp.

Nepřevracejte displej vzhůru nohama.

Neumist'ujte jednotku tak, aby panel s tekutými krystaly směřoval svisle vzhůru.

Bezpečnostní opatření při používání

Upozornění týkající se instalace

Neinstalujte displej v exteriéru.

- Displej je určen pro použití v interiéru.

Jednotku instalujte na místo, které unese váhu jednotky.

- Použijte montážní konzolu, která odpovídá standardům VESA

Teplota prostředí pro použití jednotky

- Použití jednotky v nadmořské výšce do 1 400 m (4 593 stop): 0 °C až 40 °C (32 °F až 104 °F)
- Použití jednotky ve vyšší nadmořské výšce (1 400 m (4 593 stop) až 2 800 m (9 186 stop)): 0 °C až 35 °C (32 °F až 95 °F)

Neinstalujte jednotku ve vyšší nadmořské výšce než 2 800 m (9 186 stop).

- Pokud tak neučiníte, může dojít ke zkrácení životnosti vnitřních součástí a následným závadám.

Neneseme zodpovědnost za žádné poškození produktu apod. způsobené závadami v prostředí instalace, a to i během záručního období.

Neumísťujte obrazovku na místa, kde by mohla být vystavena působení soli nebo korozivních plynů.

- Pokud tak neučiníte, může dojít ke zkrácení životnosti vnitřních součástí a následným závadám z důvodu koroze.

Požadovaný prostor pro větrání

- Po vnějším obvodu displeje ponechte nahoře, dole, vlevo a vpravo alespoň 10 cm (3,94") volného místa. Vzadu ponechte prostor alespoň 5 cm (1,97").

Šrouby používané při použití konzoly k zavěšení na stěnu, která odpovídá standardům VESA

Velikost modelu v palcích	Rozstup šroubů pro instalaci	Hloubka otvoru na šroub	Šroub (počet)
84	600 mm × 500 mm	10 mm	M8 (4)
75	600 mm × 400 mm	10 mm	M8 (4)

Dávejte pozor na pohyblivou konstrukci indikátoru napájení a čidla dálkového ovladače.

- V továrním nastavení jsou indikátor napájení a čidlo dálkového ovladače uloženy v hlavní jednotce. Pro běžné používání vytáhněte čidlo dálkového ovladače z boční strany hlavní jednotky pomocí páčky na zadním panelu. V závislosti na podmínkách nastavení, například při použití v konfiguraci více obrazovek, uložte čidlo dálkového ovladače do hlavní jednotky. (viz strana 13).

Neuchopujte zařízení za panel z tekutých krystalů.

- Netlačte na panel z tekutých krystalů silou ani špičatým předmětem. Působení velké síly na panel z tekutých krystalů způsobí nevyvážené zobrazení, což bude mít za následek poruchu.

V závislosti na teplotě nebo vlhkosti může dojít k nevyváženosti jasu. Nejedná se o poruchu.

- Tato nevyváženost zmizí, když bude zařízení dlouhodobě napájeno proudem. Pokud ne, obraťte se na distributora.

Požadavek týkající se bezpečnosti

Při používání tohoto produktu provádějte bezpečnostní opatření proti následujícím incidentům.

- Únik osobních informací prostřednictvím tohoto produktu
- Neoprávněné ovládání tohoto produktu třetí stranou se zlými úmysly
- Narušení činnosti nebo zastavení tohoto produktu třetí stranou se zlými úmysly

Provádějte dostatečná bezpečnostní opatření.

- Nastavte si heslo pro ovládání LAN a omezte uživatele, kteří se mohou přihlásit.
- Dbejte na to, aby bylo uhodnutí vašeho hesla pokud možno co nejobtížnější.
- Heslo si pravidelně měňte.
- Společnost Panasonic Corporation ani její pobočky od vás nikdy nebudou přímo požadovat heslo. Pokud takový požadavek dostanete, heslo nevyzrazujte.
- Síť, která slouží k připojení, musí být zabezpečená bránou firewall apod.
- Pokud se chystáte produkt zlikvidovat, inicializujte před instalací data. [Shipping]

Poznámky k používání kabelové sítě LAN

Při instalaci displeje na místo, kde dochází často ke statickým výbojům, učiňte přes zahájení používání dostatečná antistatická opatření.

- Je-li displej používán v místě, kde dochází často ke statickým výbojům, například na koberci, dochází častěji k přerušení komunikace kabelové sítě LAN. V takovém případě odstraňte zdroj statické elektřiny a šumu, který může způsobovat problémy, pomocí antistatické podložky a znovu připojte kabelovou síť LAN.
- Ve vzácných případech je připojení k síti LAN zakázáno kvůli statické elektřině nebo šumu. V takovém případě vypněte displej a připojená zařízení a poté vše znovu zapněte.

Je možné, že displej nebude správně fungovat kvůli silným radiovým vlnám z vysílače nebo rádia.

- Pokud se v blízkosti místa instalace displeje nachází zařízení nebo vybavení, které vysílá silné radiové vlny, umístěte displej na jiné místo, které bude dostatečně vzdálené od takového zdroje. Nebo kabel LAN připojený k terminálu LAN obalte kouskem kovové fólie nebo trubky uzemněné na obou koncích.

Čištění a údržba

Přední strana displeje s tekutými krystaly byla speciálně ošetřena. Povrch panelu s tekutými krystaly otírejte jemně pouze čistým hadříkem nebo měkkou látkou, která nezanechává chloupky.

- Je-li povrch obzvlášť ušpiněný, otřete jej měkkým hadříkem nezanechávajícím chloupky, namočeným v čisté vodě nebo vodě s neutrálním čistícím prostředkem (100x zředěným), a poté jej setřete suchým hadříkem stejného typu, dokud nebude povrch suchý.
- Dbejte na to, abyste povrch nepoškrábali nehty nebo do něj neuhodili tvrdým předmětem; mohlo by dojít k poškození. Také zabraňte kontaktu s těkavými látkami, jako jsou spreje proti hmyzu, rozpouštědla a ředidla, jinak by mohlo dojít k poškození kvality povrchu.

Pokud se kryt ušpiní, otřete jej měkkým suchým hadříkem.

- Je-li kryt obzvlášť ušpiněný, navlhčete hadřík ve vodě, do které jste přidali malé množství neutrálního čističe, a pořádně jej vyždímejte. Kryt otřete a následně vysušte suchým hadříkem.
- Dbejte na to, aby žádný čistící prostředek nepřišel do přímého kontaktu s povrchem displeje. Pokud se dovnitř jednotky dostanou kapky vody, může dojít k poškození při provozu.
- Zabraňte kontaktu s těkavými látkami, jako jsou spreje proti hmyzu, rozpouštědla a ředidla, jinak by mohlo dojít k poškození kvality povrchu a lak by se mohl oloupat. Také jednotku nenechávejte příliš dlouho v kontaktu s předměty z gumy nebo PVC.

Použití chemické utěrky

- Chemickou utěrkou nepoužívejte na povrch panelu.
- Při čištění krytu jednotky se řiďte pokyny na chemické utěrce.

Likvidace

Při likvidaci produktu se na způsoby likvidace informujte u místních orgánů nebo prodejce.

Příslušenství

Dodané příslušenství

Zkontrolujte, že jste obdrželi veškeré příslušenství a položky uvedené níže

**Provozní pokyny
(CD-ROM × 1)**

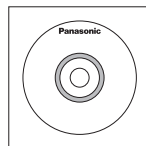

Dálkový ovladač × 1

- N2QAYA000099



Baterie do dálkového ovladače × 2

(Typ AAA/R03/UM4)

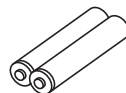

Švorka × 3

- DPVF1056ZA

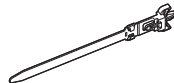

Napájecí kabel

(Přibl. 2 m)

- 1JP155AF1W

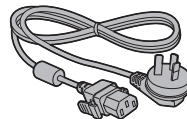

- 2JP155AF1W

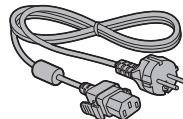

- 3JP155AF1W

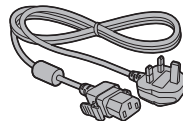

Pozor

- Uchovávejte malé součástky vhodným způsobem a mimo dosah malých dětí.
- Čísla dílů příslušenství se mohou změnit bez předchozího upozornění. (Skutečné číslo dílu se může lišit od čísla uvedeného výše.)
- V případě, že příslušenství ztratíte, zakupte si je u svého prodejce. (Informaci poskytne zákaznický servis.)
- Obalové materiály po vyjmutí položek náležitým způsobem zlikvidujte.

Baterie do dálkového ovladače

1. Stlačte a přidržeť háček, poté otevřete kryt baterií.

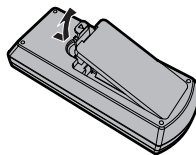

2. Vložte baterie – dbejte na dodržení polaritý (+ a -).

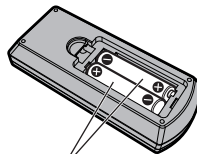

Typ AAA/R03/UM4

3. Vraťte kryt zpět.

Užitečné rady

- Používáte-li dálkový ovladač často, nahradte staré baterie bateriemi alkalickými – dosáhnete delší životnosti.



Bezpečnostní opatření při používání baterií

Nesprávná instalace baterií může způsobit vytečení baterií a korozi, která vede k poškození dálkového ovladače.

Likvidaci baterií provádějte způsobem šetrným k životnímu prostředí.

Dodržte následující opatření:

1. Vždy vyměňujte celý pár baterií. Při výměně baterií vždy používejte nové baterie.
2. Nekombinujte použité a nové baterie.
3. Nekombinujte typy baterií (například: zinko-uhlíkové a alkalické).
4. Nepokoušejte se použité baterie nabíjet, zkratovat, rozebírat, ohřívat nebo spalovat.
5. Výměna baterií je nutná, pokud dálkový ovladač reaguje sporadicky nebo s ním není možné zařízení ovládat.
6. Baterie nevhazujte do ohně a nerozbíjejte.
7. Baterie nesmí být vystaveny nadměrnému teplu, jako je sluneční záření, oheň atp.

Upozornění pro přesouvání

Displej je vybaven rukojetmi pro přenášení. Při přemísťování je použijte.

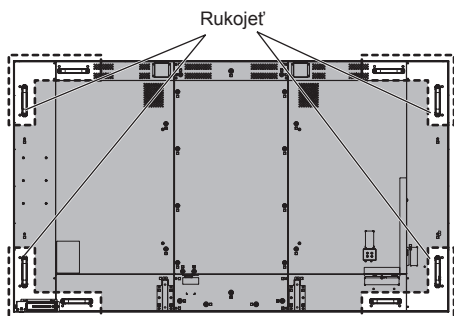

Poznámka

- Nedržte jiné části než rukojeti.
- K přenášení této jednotky jsou zapotřebí alespoň 4 osoby. Pokud byste se tímto pokynem neřídili, mohla by vám jednotka upadnout, což by mohlo mít za následek poranění.
- Při přenášení držte panel s tekutými krystaly vzpřímený.

Pokud byste jednotku přenášeli tak, že by panel s tekutými krystaly směřoval nahoru nebo dolů, mohlo by dojít k deformaci panelu nebo k vnitřnímu poškození.

- Nedržte horní, dolní, pravý ani levý rám ani rohy jednotky. Nedržte přední povrch panelu s tekutými krystaly. Dbejte také na to, aby tyto části nebyly vystaveny úderům.

Mohlo by tak dojít k poškození panelu s tekutými krystaly.

Panel by také mohl prasknout, což by mohlo mít za následek poranění.

Šroub s okem

Displej je vybaven otvory pro upevnění šroubů s okem (M10). Při instalaci je použijte k zavěšení displeje.

Šroub s okem použijte pouze k dočasnému zavěšení nebo přesunutí.

Polize pro montáž šroubů s okem (běžně dostupných)

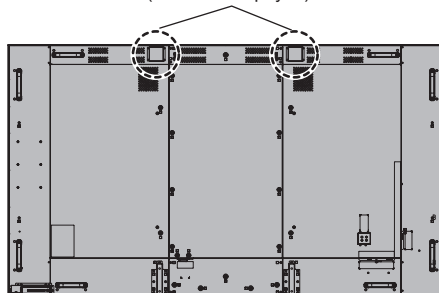

Poznámka

- Zavěšení a instalaci musí provádět odborník.
- Neinstalujte displej jen pomocí 1 šroubu s okem.
- Použijte šroub s okem velikosti M10, který unese hmotnost produktu.
- Po montáži demontujte šrouby s okem a utěsněte otvory pomocí krytek otvorů na šrouby s okem, které jste při montáži šroubů s okem vyjmuli.

Připojení

Připojení a zajištění napájecího kabelu

Zadní strana jednotky

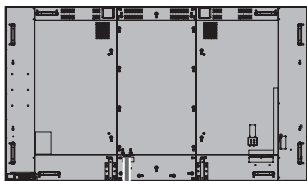

Zajištění napájecího kabelu

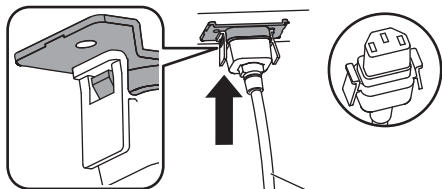

Napájecí kabel (součást dodávky)

Zapojte konektor do jednotky displeje.

Konektor zasuňte, až se ozve cvaknutí.

Poznámka

- Ujistěte se, že je konektor uzamčen na levé i pravé straně.

Odpojení napájecího kabelu

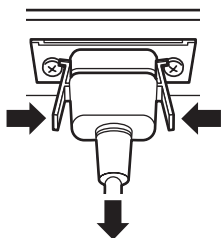

Odpojte konektor zatlačením na oba výčnělky.

Poznámka

- Při odpojování napájecího kabelu vždy nejprve odpojte kabel ze zásuvky.
- Dodaný napájecí kabel je určený výhradně pro použití s touto jednotkou. Nepoužívejte ji pro žádný jiný účel.

Zajištění kabelu

Poznámka

- S touto jednotkou jsou dodány 3 svorky. Upevněte kabel na 3 místech pomocí otvorů na svorky tak, jak je uvedeno níže.

Pokud potřebujete více svorek, zakupte je u svého prodejce. (Informaci poskytně zákaznický servis.)

Model s úhlopříčkou 84"

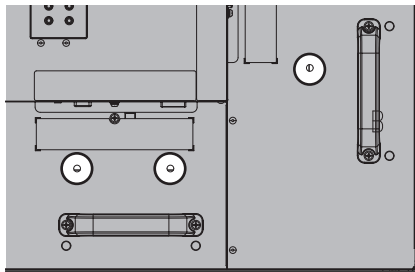

- Poloha otvorů pro 75palcové modely je stejná.

1. Připevněte svorku.

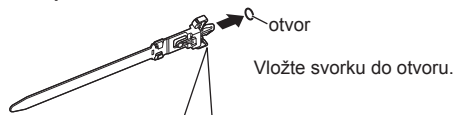

Odstranění z jednotky:

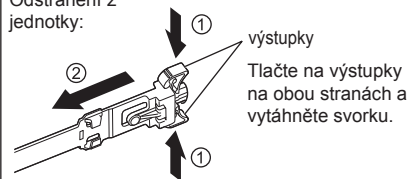

2. Sepněte kabely.

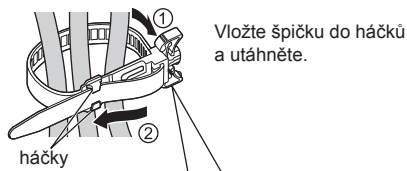

Uvolnění:

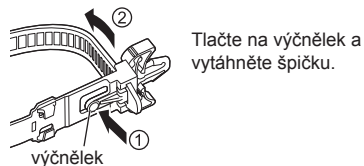

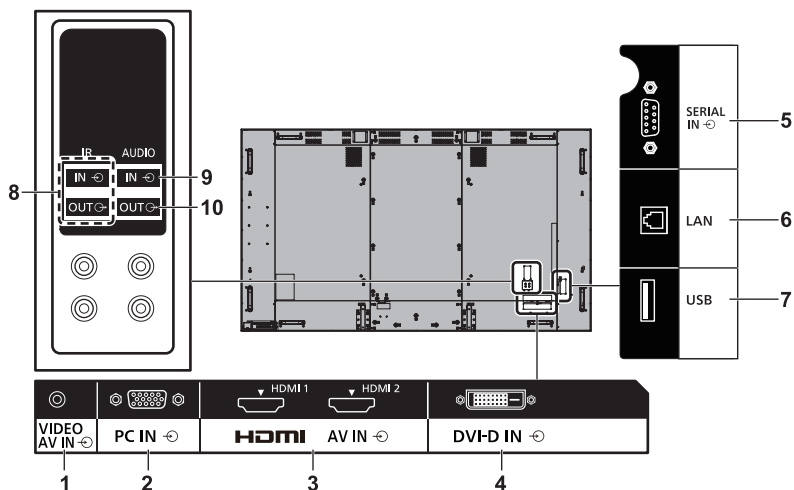

1 AV IN (VIDEO): Kompozitní video/audio vstup

Slouží k připojení videozařízení s výstupem s kompozitním signálem.

2 PC IN: Vstup PC

Slouží k připojení k portu videa na počítači, k videozařízení s výstupem „YPbPr / YCbCr“ nebo „RGB“.

3 AV IN (HDMI 1, HDMI 2): Vstup HDMI

Slouží k připojení videozařízení, jako je přehrávač VCR nebo DVD, atd.

4 DVI-D IN: Vstup DVI-D

Slouží k připojení videozařízení s výstupem DVI-D.

5 SERIAL IN: Vstupní konektor SERIAL

Slouží k ovládání displeje připojením k počítači.

6 LAN: Konektor LAN

Slouží k ovládání displeje připojením k síti.

7 USB: Konektor USB

Slouží k připojení paměti USB pro využití funkce [USB media player]. Konektor může být také využit k napájení externího zařízení proudem až 5 V/1 A při zobrazení obrazu.

8 IR IN, IR OUT: Vstupní/výstupní konektor na infračervený signál

Tento konektor použijte, když ovládáte více než jeden displej jedním dálkovým ovladačem.

9 AUDIO IN: Audiovstup sdílený s DVI-D IN a PC IN

10 AUDIO OUT: Analogový audiovstup

Slouží k připojení audiozařízení k analogovému audiovstupu.

Před připojením

- Před připojením kabelů si důkladně přečtěte návod k použití připojovaného externího zařízení.
- Před připojením kabelů vypněte napájení všech zařízení.
- Před připojením kabelů věnujte pozornost následujícím bodům. V opačném případě by mohlo dojít k poruše.
 - Při připojování kabelu k jednotce nebo zařízení připojovaného k samotné jednotce se před provedením této operace dotkněte nedalekého kovového předmětu, abyste ze svého těla odstranili statickou elektřinu.
 - Při připojování zařízení k jednotce nebo k tělu jednotky nepoužívejte zbytečně dlouhé kabely. Čím je kabel delší, tím je náchylnější ke vzniku šumu. Protože svinutý kabel působí jako anténa, je náchylnější ke vzniku šumu.
 - Při připojování kabelů připojte nejprve GND, potom rovněž zapojte připojovací konektor připojovaného zařízení.
- Opatřete si veškeré kabely nezbytné pro připojení externího zařízení k systému, které nejsou dodány se zařízením ani dostupné jako volitelné příslušenství.
- Pokud je vnější tvar zástrčky připojovacího kabelu velký, může se dostat do kontaktu s periferním zařízením, jako je zadní kryt, nebo se zástrčkou vedlejšího připojovacího kabelu. Použijte připojovací kabel s vhodnou velikostí zástrčky pro zarovnání s příslušným konektorem.
- Pokud video signály z videozařízení obsahují příliš fluktuaci, může obraz na obrazovce kolísat. V takovém případě je nutné připojit korektor časové základny (TBC).
- Pokud dojde k narušení synchronizačního signálu z počítače nebo z videozařízení, například při změně nastavení video výstupu, může dojít k dočasnému narušení barev videa.
- Jednotka přijímá kompozitní video signály, signály YCbCr/YPbPr (PC IN), analogové RGB signály (PC IN) a digitální signály.
- Některé modely počítačů nejsou s jednotkou kompatibilní.
- Když k jednotce připojujete zařízení pomocí dlouhých kabelů, použijte kabelové kompenzátory. Jinak by se obraz nemusel řádně zobrazovat.

Představení ovládacích prvků

Hlavní jednotka

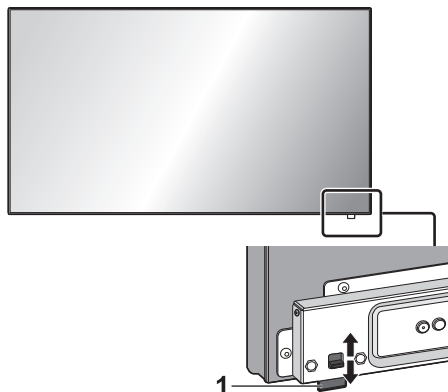

- Indikátor napájení a čidlo dálkového ovladače můžete vysunout/zasunout pomocí páčky na zadním panelu.
Zasunutí lze provést také přímým zatlačením na čidlo dálkového ovladače.

Poznámka

- Pro běžné používání vytáhněte indikátor napájení a čidlo dálkového ovladače z boční strany hlavní jednotky pomocí páčky na zadním panelu. V závislosti na podmínkách nastavení, například při použití v konfiguraci více obrazovek, je uložte zpět do hlavní jednotky.

1 Indikátor napájení / čidlo dálkového ovladače

Indikátor napájení se rozsvítí.

Když je jednotka ZAPNUTÁ (Hlavní tlačítko Zapnuto/Vypnuto: ON)

- Je zobrazen obraz: zelená
- Vypnutí (pohotovostní režim) pomocí dálkového ovladače:
 - Když je možnost [Network control] nastavena na hodnotu [Off]: červená
 - Když je možnost [Network control] nastavena na hodnotu [On]: oranžová (červená/zelená)
- Vypnutí pomocí funkce „Power management“: oranžová (červená/zelená)

Když je jednotka VYPNUTÁ (Hlavní tlačítko Zapnuto/Vypnuto: OFF) nesvítí

Poznámka

- I když je jednotka displeje vypnutá a indikátor napájení nesvítí, některé obvody jsou v zapnutém stavu.
- Pokud svítí indikátor napájení oranžově, je jednotka v pohotovostním režimu a spotřeba je obecně větší, než když indikátor napájení svítí červeně.

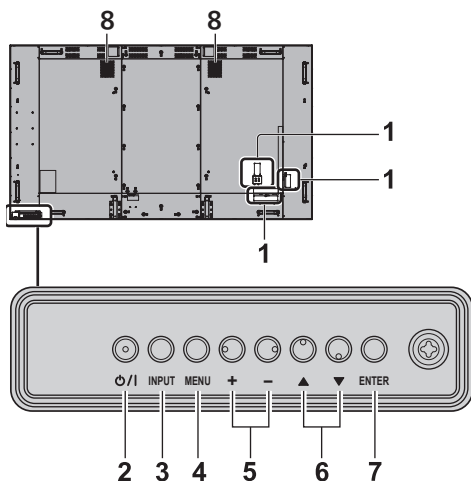

1 Externí vstup

Slouží k připojení videozařízení, počítače apod. (viz stranu 11)

2 <Hlavní tlačítko Zapnuto/Vypnuto>

Zapne/vypne napájení.

3 <INPUT (Jednotka)>

Slouží k volbě připojeného zařízení.

4 <MENU (Jednotka)>

Zobrazí obrazovku nabídky.

5 <+ (Jednotka)> / <- (Jednotka)>

Slouží k úpravě hlasitosti.

Na hlavní obrazovce přepíná nastavení nebo upravuje úroveň nastavení.

6 <▲ (Jednotka)> / <▼ (Jednotka)>

Vybere položku nastavení na obrazovce nabídky.

7 <ENTER (Jednotka)>

Slouží ke konfiguraci položky na obrazovce nabídky. Přepíná obrazový formát.

8 Zabudované reproduktory

Zvuk je vysílán dozadu a nahoru.

Poznámka

- Aby zvuk vycházel ze zabudovaných reproduktorů jednotky, je nutné nastavit [Output select] v nabídce [Sound] na [SPEAKERS].

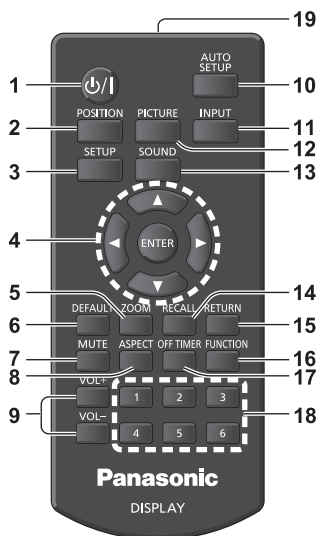

1 Tlačítko Pohotovostní režim (ZAPNUTO/ VYPNUTO) (⏻/⏻)

- Zapíná nebo vypíná napájení, když je displej zapnutý tlačítkem <Hlavní tlačítko Zapnuto/ Vypnuto>. (viz strana 15).

2 POSITION

3 SETUP

4 ENTER / tlačítka kurzoru (▲▼◀▶)

- Slouží k ovládání obrazovek nabídky.

5 ZOOM

Vstoupí do režimu digitálního zoomu.

6 DEFAULT

- Resetuje nastavení obrazu, zvuku, atd. na výchozí hodnoty.

7 MUTE

- Zapne/vypne ztlumení zvuku.

8 ASPECT

- Slouží k úpravě poměru stran.

9 VOL + / VOL -

- Upraví úroveň hlasitosti.

10 AUTO SETUP

- Automaticky upraví pozici/velikost obrazovky.

11 INPUT

- Slouží k přepínání zobrazovaného vstupu.

12 PICTURE

13 SOUND

14 RECALL

- Zobrazí aktuální nastavení vstupního režimu, poměru stran, atd.

15 RETURN

- Slouží k návratu do předchozí nabídky.

16 FUNCTION

- Zobrazí [Function button guide].

17 OFF TIMER

- Slouží k přepnutí do pohotovostního režimu po předem určené době.

18 Tlačítka s čísly (1 - 6)

- Fungují jako zkratky přidělené často používaným operacím.

19 Vysílač signálu

Poznámka

- V tomto návodu jsou tlačítka na dálkovém ovladači a na jednotce označena symboly <>.

(Příklad: <INPUT>.)

Provoz zařízení je vysvětlen převážně pomocí tlačítek dálkového ovladače, můžete však používat také odpovídající tlačítka na jednotce.

Základní ovládací prvky

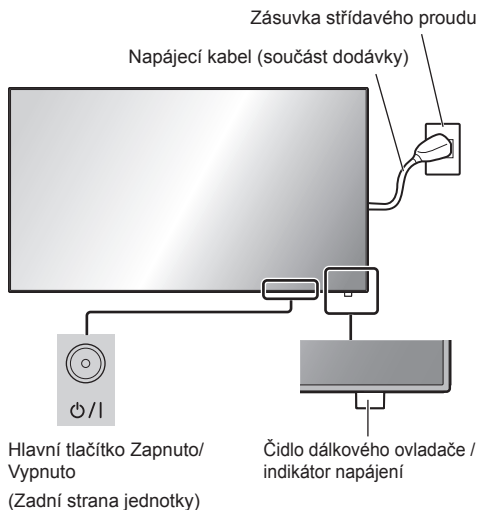

Dálkový ovladač namiřte přímo na čidlo dálkového ovladače na jednotce.



Poznámka

- Pro běžné používání vytáhněte čidlo dálkového ovladače z boční strany hlavní jednotky pomocí páčky na zadním panelu. (viz strana 13).
- Neumísťujte mezi čidlo dálkového ovladače hlavní jednotky a dálkový ovladač žádné překážky.
- Dálkový ovladač používejte před čidlem dálkového ovladače nebo z oblasti, odkud je toto čidlo vidět.
- Když dálkový ovladač namíříte přímo na čidlo dálkového ovladače hlavní jednotky, vzdálenost z místa před čidlem dálkového ovladače by měla být přibližně 7 m nebo méně. V závislosti na úhlu může být provozní vzdálenost kratší.

- Nevystavujte čidlo dálkového ovladače hlavní jednotky přímému slunečnímu světlu ani silnému zářivkovému světlu.

1 Připojte napájecí kabel k displeji.

(viz strana 10).

2 Zapojte zástrčku do zásuvky.

Poznámka

- Typy zástrček se liší v závislosti na zemi. Je tedy možné, že zástrčka zobrazená vlevo není shodná s typem, kterým je vybaveno vaše zařízení.
- Při odpojování napájecího kabelu vždy nejprve odpojte kabel ze zásuvky.
- Nastavení se nemusejí uložit, pokud síťovou zástrčku odpojíte okamžitě po změně nastavení pomocí nabídky na obrazovce. Síťovou zástrčku odpojte po uplynutí dostatečné doby. Nebo síťovou zástrčku odpojte po vypnutí napájení pomocí dálkového ovladače, ovládání RS-232C nebo ovládání LAN.

3 Stiskněte tlačítko <Hlavní tlačítko Zapnuto/Vypnuto> na jednotce a zařízení zapnete: Zapnutí.

- Indikátor napájení: zelený (Je zobrazen obraz.)
- Když je napájení na jednotce ZAPNUTO, je možné zařízení ovládat pomocí dálkového ovládání.

■ ZAPNUTÍ/VYPNUTÍ pomocí dálkového ovladače

Stisknutím tlačítka <Tlačítko Pohotovostní režim (ZAPNUTO/VYPNUTO)> displej zapnete.

- Indikátor napájení: zelený (Je zobrazen obraz.)

Stisknutím tlačítka <Tlačítko Pohotovostní režim (ZAPNUTO/VYPNUTO)> displej vypnete.

- Indikátor napájení: červený (pohotovostní režim)

Stisknutím tlačítka <Hlavní tlačítko Zapnuto/Vypnuto> na jednotce jednotku vypnete, když je zapnutá nebo v pohotovostním režimu.

Poznámka

- Je-li aktivní funkce „Power management“ indikátor napájení se po vypnutí rozsvítí oranžově.
- Po odpojení síťové zástrčky může indikátor napájení zůstat ještě chvíli rozsvícený. Nejedná se o závadu.

■ Když jednotku zapínáte poprvé

Zobrazí se následující obrazovka.

1 Pomocí tlačítek ▲ ▼ vyberte jazyk a stiskněte tlačítko <ENTER>.



2 Při svislé instalaci zvolte možnost [Portrait] pomocí tlačítek ▲ ▼ a stiskněte tlačítko <ENTER>.

(pouze pro Model s úhlopříčkou 84")

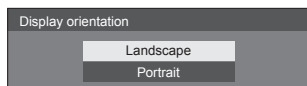

Poznámka

- Jakmile položky nastavíte, tato obrazovka se při dalším spuštění jednotky již nezobrazí.

Jednotlivé položky lze znovu nastavit v následujících nabídkách.

[OSD language]

[Display orientation]

■ Zpráva při zapnutí

Při zapnutí jednotky se může zobrazit následující zpráva:

Bezpečnostní opatření v případě vypnutí z důvodu neaktivity

'No activity power off' is enabled.

Když je položka [No activity power off] v nabídce [Setup] nastavena na hodnotu [Enable], zobrazí se varování při každém zapnutí.

"Informace k funkci „Power management“

Last turn off due to 'Power management'.

Když je aktivní funkce „Power management“, při každém zapnutí se zobrazí zpráva.

Tyto zobrazované zprávy lze nastavit v následující nabídce:

- Nabídka [Options]
 - Power on message(No activity power off)
 - Power on message(Power management)

Specifikace

Model č.

Model s úhlopříčkou 84": TH-84EF1W

Model s úhlopříčkou 75": TH-75EF1W

Spotřeba energie

Model s úhlopříčkou 84"

535 W

Model s úhlopříčkou 75"

285 W

Vypnuto

0,3 W

Pohotovostní režim

0,5 W

LCD panel displeje

Model s úhlopříčkou 84"

84palcový IPS panel (podsvícení Edge LED), poměr stran 16:9

Model s úhlopříčkou 75"

75palcový IPS panel (podsvícení Edge LED), poměr stran 16:9

Velikost obrazovky

Model s úhlopříčkou 84"

1 860 mm (Š) × 1 046 mm (V) × 2 134 mm (úhlopříčka) / 73,2" (Š) × 41,2" (V) × 84,0" (úhlopříčka)

Model s úhlopříčkou 75"

1 649 mm (Š) × 927 mm (V) × 1 892 mm (úhlopříčka) / 64,9" (Š) × 36,5" (V) × 74,5" (úhlopříčka)

Rozlišení

1 920 (horizontální) × 1 080 (vertikální)

Rozměry (š × v × h)

Model s úhlopříčkou 84"

1 910 mm × 1 102 mm × 78 mm / 75,2" × 43,4" × 3,1"

Model s úhlopříčkou 75"

1 681 mm × 959 mm × 77 mm / 66,2" × 37,8" × 3,0"

Hmotnost

Model s úhlopříčkou 84"

čistá cca 70 kg / 154 lbs

Model s úhlopříčkou 75"

čistá cca 55 kg / 121 lbs

Zdroj napájení

220 – 240 V ~ (220 – 240 V střídavý proud), 50/60 Hz

Provozní podmínky

Teplota

0 °C – 40 °C (32 °F – 104 °F)*1

Vlhkost

20 % – 80 % (bez kondenzace)

Skladovací podmínky

Teplota

-20 °C – 60 °C (-4 °F – 140 °F)

Vlhkost

20 % – 80 % (bez kondenzace)

Provozní doba

16 hodin/den

Připojovací porty

HDMI 1

HDMI 2

Konektor TYPE A*2 × 2

Audio signál:

Lineární PCM (vzorkovací frekvence – 48 kHz, 44,1 kHz, 32 kHz)

DVI-D IN

24kolíkový DVI-D × 1:

Shoda se specifikací DVI Revision 1.0

Ochrana obsahu:

Kompatibilní s HDCP 1.1

VIDEO

Audio/video 4-pólový mini jack (M3) × 1

Video: 1,0 Vp-p (75 Ω)

Audio: 0,5 Vrms

PC IN

15 kolíkový Mini D-sub (Kompatibilní s DDC2B) × 1
Y/G:

1,0 Vp-p (75 Ω) (se synchronizačním signálem)

0,7 Vp-p (75 Ω) (bez synchronizačního signálu)

Pb/Cb/B:

0,7 Vp-p (75 Ω) (bez synchronizačního signálu)

Pr/Cr/R:

0,7 Vp-p (75 Ω) (bez synchronizačního signálu)

HD/VD:

1,0–5,0 Vp-p (vysoká impedance)

AUDIO IN

Stereo mini jack (M3) × 1, 0,5 Vrms

Sdíleno s DVI-D IN a PC IN

AUDIO OUT

Stereo mini jack (M3) × 1, 0,5 Vrms

Výstup: proměnlivý (-∞ až 0 dB) (vstup 1 kHz 0 dB, zátěž 10 kΩ)

SERIAL IN

Externí ovládání

9kolíkový D-sub × 1:

Kompatibilní s RS-232C

LAN

RJ45 × 1:

Pro připojení k síti RJ45, kompatibilní s PLink

Způsob komunikace:

RJ45 10BASE-T/100BASE-TX

IR IN

Stereo mini jack (M3) × 1

IR OUT

Stereo mini jack (M3) × 1

USB

Konektor USB TYPU A × 1

DC 5V / 1 A (USB 3.0 není podporováno.)

Zvuk

Reproduktory

15 mm × 25 mm / φ70 mm × 2

Audiovýstup

20 W [10 W + 10 W] (10 % THD)

Dálkový ovladač

Zdroj napájení

DC 3 V (baterie (typ AAA/R03/UM4) × 2)

Provozní rozsah

Přibl. 7 m (22,9 stop)

(při používání přímo před čidlem dálkového ovladače)

Hmotnost

Přibl. 63 g / 2,22 unce (včetně baterií)

Rozměry (š × v × h)

44 mm × 105 mm × 20,5 mm /

1,74" × 4,14" × 0,81"

*1: Teplota prostředí při použití jednotky ve vysokých nadmořských výškách (1 400 m (4 593 stop) až 2 800 m (9 186 stop) nad mořem): 0 °C až 35 °C (32 °F až 95 °F)

*2: Funkce VIERA LINK není podporována.

Poznámka

- Design a specifikace se mohou měnit bez

předchozího upozornění. Uvedená hmotnost a rozměry jsou přibližné.

Softwarová licence

Tento produkt obsahuje následující software:

- (1) software vyvinutý nezávisle společností Panasonic Corporation nebo pro ni,
- (2) software ve vlastnictví třetí strany použitý společností Panasonic Corporation na základě licence,
- (3) software použitý na základě licence GNU General Public License, verze 2.0 (GPL V2.0),
- (4) software použitý na základě licence GNU LESSER General Public License, verze 2.1 (LGPL V2.1) a/nebo
- (5) software open source jiný než software použitý na základě licence GPL V2.0 a/nebo LGPL V2.1.

Software kategorizovaný jako (3) - (5) je šířen ve víře, že bude užitečný, ovšem BEZ JAKÉKOLIV ZÁRUKY, dokonce i bez předpokládané záruky OBCHODOVATELNOSTI a VHODNOSTI PRO DANÝ ÚČEL. Podrobnosti naleznete v licenčních podmínkách, které můžete zobrazit zvolením možnosti [Software licenses], podle uvedeného postupu v nabídce [Settings] tohoto produktu.

Společnost Panasonic bude po dobu alespoň tří (3) let od dodání tohoto produktu povinně poskytovat třetím stranám, které nás kontaktují prostřednictvím kontaktních informací uvedených níže, kompletní strojově čitelnou kopii odpovídajícího zdrojového kódu podléhajícího licenci GPL V2.0, LGPL V2.1 nebo ostatním licencím a také příslušná upozornění týkající se autorských práv k nim, a to za poplatek, jehož výše nepřekročí naše náklady na provádění fyzického šíření zdrojového kódu.

Kontaktní informace:

oss-cd-request@gg.jp.panasonic.com

Upozornění týkající se AVC/VC-1/MPEG-4

Tento produkt je licencován na základě portfolia licencí k patentům AVC, VC-1, MPEG-4 Visual k osobnímu a nekomerčnímu spotřebitelskému používání pro (i) kódování videa v souladu se standardem AVC, standardem VC-1 a standardem MPEG-4 Visual („video AVC/VC-1/MPEG-4“) a/nebo (ii) dekódování videa AVC/VC-1/MPEG-4, které bylo zakódováno spotřebitelem v rámci osobní a nekomerční činnosti a/nebo bylo získáno od poskytovatele videa licencovaného k poskytování videa AVC/VC-1/MPEG-4. Žádná další licence k jakémukoli jinému použití se neuděluje ani nepředpokládá. Další informace lze získat u společnosti MPEG LA, LLC. Viz <http://www.mpegla.com>.

Likvidace použitých zařízení a baterií

Jen pro státy Evropské unie a země s fungujícím systémem recyklace a zpracování odpadu.



Tyto symboly na výrobcích, jejich obalech a v doprovodné dokumentaci upozorňují na to, že se použitá elektrická a elektronická zařízení, včetně baterií, nesmějí likvidovat jako běžný komunální odpad.

Aby byla zajištěna správná likvidace a recyklace použitých výrobků a baterií, odevzdávejte je v souladu s národní legislativou na příslušných sběrných místech.

Správnou likvidací přispějete k úspoře cenných přírodních zdrojů a předejdete možným negativním dopadům na lidské zdraví a životní prostředí.

O další podrobnosti o sběru a recyklaci odpadu požádejte místní úřady.

Při nesprávné likvidaci tohoto druhu odpadu se vystavujete postihu podle národní legislativy.



Poznámka k symbolu baterie (značka pod symbolem)

Tento symbol může být použitý v kombinaci s chemickou značkou. Takový případ je souladu s požadavky směrnice pro chemické látky.

Informace o likvidaci v zemích mimo Evropskou Unii (EU)

Tyto symboly platí jen v zemích Evropské unie.

Pokud chcete likvidovat tento produkt, obraťte se na místní úřady nebo prodejce a informujte se o správném způsobu likvidace.

Záznam zákazníka

Číslo modelu a sériové číslo tohoto produktu naleznete na zadním panelu. Sériové číslo si poznačte do uvedeného pole níže a tuto brožuru, spolu s dokladem o nákupu, uchovejte jako trvalý záznam nákupu, který vám pomůže při identifikaci v případě krádeže nebo ztráty, a pro účely záručních oprav.

Číslo modelu

Sériové číslo

Panasonic Testing Centre

Panasonic Service Europe, divize společnosti Panasonic Marketing Europe GmbH

Winsbergring 15, 22525 Hamburg, Německo

Panasonic Corporation

Web Site: <http://panasonic.com>

Česky

TP0816TS2010 -PB