

## Naudojimo instrukcija

FULL HD LCD ekranas

Verslui

Lietuvių

Modelio Nr. **TH-84EF1W**

84 col. modelis

**TH-75EF1W**

75 col. modelis

### Turinys

Svarbus pranešimas apie saugą	2
Atsargumo priemonės	3
Atsargumo priemonės naudojant	5
Priedai	7
Perspėjimai dėl nešimo	8
Ašinis varžtas	9
Jungtys	10
Valdiklių identifikavimas	13
Pagrindiniai valdikliai	15
Specifikacijos	17
Programinės įrangos licencija	19

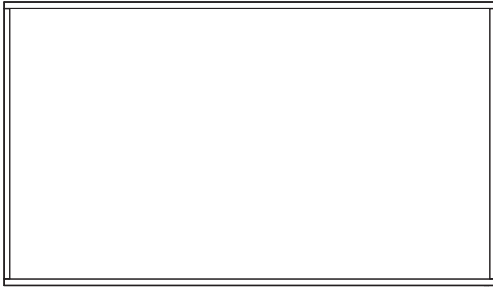

- Perskaitykite šias instrukcijas prieš naudodami savo televizorių ir pasilikite jas ateičiai.
- Šiose naudojimo instrukcijose naudojamos iliustracijos ir ekrano rodiniai yra skirti tik pailiustruoti ir gali skirtis nuo faktinių.
- Šiose naudojimo instrukcijose pateikiamos aprašomosios iliustracijos daugiausia yra sukurtos pagal 84 colių modelį.

## HDMI™



**Pastaba:**

Ekrane gali išlikti vaizdas. Jei ilgą laiką bus rodomas nejudantis vaizdas, jis gali likti ekrane. Tačiau kurį laiką parodžius bendro pobūdžio judančius vaizdus, jis išnyks.

**Informacija apie prekių ženklus**

- „Microsoft“, „Windows“ ir „Internet Explorer“ yra „Microsoft Corporation“ Jungtinėse Amerikos Valstijose ir (arba) kitose šalyse registruotieji prekių ženklai arba prekių ženklai.
- „Macintosh“, „Mac“, „Mac OS“, „OS X“ ir „Safari“ yra „Apple Inc.“ priklausantys prekių ženklai, registruoti Jungtinėse Amerikos Valstijose ir kitose šalyse.
- „PJLink“ yra registruotasis arba patvirtinimo laukiantis prekių ženklas Japonijoje, Jungtinėse Valstijose ir kitose šalyse bei regionuose.
- HDMI, HDMI logotipas ir „High-Definition Multimedia Interface“ yra „HDMI Licensing LLC“ Jungtinėse Valstijose ir kitose šalyse priklausantys prekių ženklai arba registruotieji prekių ženklai.
- „JavaScript“ yra „Oracle Corporation“ ir jos padaliniais bei susijusioms įmonėms priklausantis registruotasis prekių ženklas arba prekių ženklas Jungtinėse Valstijose ir (arba) kitose šalyse.
- „RoomView“, „Crestron RoomView“ ir „Fusion RV“ yra „Crestron Electronics, Inc.“ priklausantys registruotieji prekių ženklai.  
Crestron Connected yra „Crestron Electronics, Inc.“ priklausantis prekių ženklas.

Net jei nėra specialiai pažymėta bendrovė ar gaminio prekių ženklai, šių prekių ženklų yra visiškai laikomasi.

# Svarbus pranešimas apie saugą

**ĮSPĖJIMAS**

- 1) Siekdami išvengti žalos, kuri galėtų kilti dėl gaisro, taip pat elektros smūgio pavojaus, saugokite šį prietaisą nuo lašančių arba tyškančių skysčių.  
Nestatykite virš televizoriaus indų su vandeniu (gėlių vazos, puodelių, kosmetikos ir kt.) (taip pat ir ant lentynos virš jo ar pan.).  
Ant įrenginio ar virš jo draudžiama dėti atviros liepsnos šaltinį, pvz., degančias žvakes.
- 2) Siekdami išvengti elektros smūgio, nenuimkite gaubto. Viduje nėra dalių, kurių techninę priežiūrą galėtų atlikti naudotojas. Palikite šį darbą kvalifikuotam techninės priežiūros specialistui.
- 3) Nepašalinkite ant maitinimo kištuko esančio įžeminimo kaiščio. Šis prietaisas turi trijų kaiščių įžeminimą maitinimo kištuką. Šis kištukas tiks tik įžemintam elektros lizdui. Tai yra apsauginė funkcija. Jei nepavyksta įkišti kištuko į elektros lizdą, kreipkitės į elektriką.  
Nepanaikinkite įžeminimo kištuko paskirties.
- 4) Siekdami išvengti elektros smūgio, įsitinkinkite, kad ant kintamosios srovės laido maitinimo kištuko esantis įžeminimo kaištis būtų patikimai prijungtas.

**PERSPĖJIMAS**

Šis prietaisas yra skirtas naudoti aplinkoje, kurioje santykinai nėra elektromagnetinių laukų.

Naudojant šį prietaisą šalia stiprių elektromagnetinių laukų šaltinių arba tokioje vietoje, kur elektrinis triukšmas gali persidengti su įvesties signalais, vaizdas arba garsas gali virpėti arba gali atsirasti trukdžių, pvz., triukšmas.

Siekdami apsaugoti šį prietaisą nuo galimos žalos, laikykite jį atokiai nuo stiprių elektromagnetinių laukų šaltinių.

**ĮSPĖJIMAS:**

Ši įranga atitinka CISPR32 A klasės reikalavimus. Gyvenamojoje aplinkoje ši įranga gali kelti radijo trukdžius.

# Atsargumo priemonės

## ĮSPĖJIMAS

### ■ Sąranka

#### Atskirai įsigijamas priedas

- Ankstyvojo įspėjimo programinė įranga  
ET-SWA100 serija\*

\*: dalies numerio priesaga gali skirtis pagal licencijos tipą.

#### Pastaba

- Pasirenkamų priedų dalių numeriai gali būti keičiami iš anksto neįspėjus.

Prarijus smulkias detales, kyla pavojus užspringti. Laikykite smulkias detales mažiems vaikams nepasiekiamoje vietoje. Išmeskite nereikalingas smulkias detales ir kitus daiktus, taip pat pakavimo medžiagas ir plastikinius maišelius ar lapus, kad su jais negalėtų žaisti maži vaikai – taip apsaugosite vaikus nuo pavojaus uždusti.

**Nestatykite ekrano ant nuožulnaus ar nestabiliaus paviršiaus ir pasirūpinkite, kad jis nekabėtų virš pagrindo krašto.**

- Ekranas gali nukristi arba apvirsti.

**Įrenkite šį įrenginį minimaliai vibracijų veikiamoje vietoje, kuri galėtų atlaikyti įrenginio svorį.**

- Įrenginį numetus ar jam nukritus gali būti sužaloti žmonės arba įrenginys gali sugesti.

**Nedėkite ant ekrano viršaus jokių daiktų.**

- Jei į ekrano vidų pateks svetimkūnių ar vandens, gali susidaryti trumpasis jungimas, dėl kurio gali kilti gaisras arba elektros smūgis. Jei į ekrano vidų patektų svetimkūnių, kreipkitės į savo vietinį „Panasonic“ pardavimo atstovą.

**Gabenkite tik stačiai!**

- Gabenant įrenginį paguldžius skystųjų kristalų plokšte į viršų arba žemyn, gali būti pažeistos vidinės jo grandinės.

**Negalima užstoti vėdinimo, uždengiant vėdinimo angas tokiais daiktais, kaip laikraščiai, staltiesės ar užuolaidos.**

**Apie pakankamą vėdinimą skaitykite 5 psl.**

### Kai ekranas įrengiamas vertikaliai

(tik (84 col. modelis) )

Įrengdami ekraną vertikaliai, pasirūpinkite, kad maitinimo indikatorius atsidurtų apačioje. Įrenginys skleidžia šilumą, dėl kurios gali kilti gaisras arba gali sugesti ekranas.

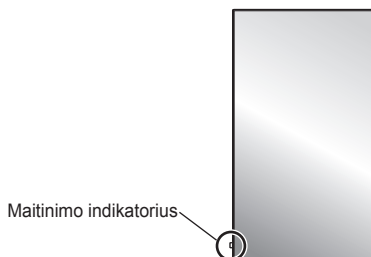

### Montavimo prie sienos įspėjimai

- Įrengimą turi atlikti įrengimo specialistas. Netinkamai įrengus ekraną, gali kilti sunkių ar mirtinų nelaimingų atsitikimų.

- Montuojant ant sienos būtina naudoti sieninį laikiklį, kuris atitinka VESA standartus.

(84 col. modelis) : VESA 600 × 500

(75 col. modelis) : VESA 600 × 500

(žr. 5 psl.)

- Prieš įrengdami, būtinai patikrinkite, ar tvirtinimo vieta yra pakankamai stipri, kad atlaikytų LCD ekrano svorį ir sieninį laikiklį.
- Jei nebenaudojate ekrano ant sienos, kreipkitės į specialistą, kad ekranas būtų kuo skubiau nuimtas.
- Montuodami ekraną ant sienos, apsaugokite tvirtinimo varžtus ir maitinimo kabelį nuo sąlyčio su sienoje esančiais metaliniais objektais. Jiems susilietus su sienos viduje esančiais metaliniais objektais, gali kilti elektros smūgis.

**Nedėkite ekrano į vietą, kurioje jį gali paveikti druska arba korozinės dujos.**

- Antraip ekranas gali dėl korozijos nukristi. Taip pat įrenginys gali sugesti.

**Nemontuokite gaminio tokioje vietoje, kur jį veiks tiesioginiai saulės spinduliai.**

- Tiesioginiai saulės spinduliai gali neigiamai paveikti skystųjų kristalų skydą.

### ■ Naudojant LCD ekraną

**Šis ekranas yra skirtas veikti su 220–240 V, 50/60 Hz kintamąja srove.**

**Neuždenkite vėdinimo angų.**

- Jas uždengus, ekranas gali perkaisti ir dėl to gali kilti gaisras arba ekranas gali sugesti.

**Nekiškite į ekraną svetimkūnių.**

- Nekiškite į vėdinimo angas metalinių ar degių objektų ir nemeskite jų ant ekrano, nes gali kilti gaisras arba elektros smūgis.

## Nenuimkite gaubto ir niekaip jo nemodifikuokite.

- Ekranu viduje teka aukšta įtampa, kuri gali sukelti stiprų elektros smūgį. Jei įrenginį reikia patikrinti, sureguliuoti arba suremontuoti, kreipkitės į savo vietinį „Panasonic“ pardavimo atstovą.

## Pasirūpinkite, kad elektros kištukas būtų lengvai prieinamas.

### Elektros kištukas turi būti prijungtas prie elektros lizdo su apsaugine žemimo jungtimi.

### Naudokite tik su šiuo įrenginiu pridėdamą maitinimo laidą.

- Naudojant kitą laidą, gali kirti trumpasis jungimas, laidas gali kaisti ir kt., ir dėl to gali kilti elektros smūgis arba gaisras.

### Nenaudokite pridėdamo maitinimo laido su kitais įrenginiais.

- Tai darant gali kilti elektros smūgis arba gaisras.

### Patikimai įkiškite maitinimo kištuką iki pat galo.

- Neįkišus kištuko iki pat galo, jis gali kaisti ir dėl to gali kilti gaisras. Jei kištukas yra pažeistas arba elektros lizdas yra atsilaisvinęs, jų naudoti negalima.

### Nenaudokite maitinimo kištuko šlapiomis rankomis.

- Galite patirti elektros smūgį.

### Nedarykite nieko, kas galėtų pažeisti maitinimo kabelį. Atjungdami maitinimo kabelį, traukite laikydami už kištuko, o ne už kabelio.

- Nepažeiskite kabelio, nemodifikuokite jo, nestatykite ant jo sunkių daiktų, nekaitinkite jo, nedėkite šalia karštų daiktų, nesukite, per daug nelenkite ir netraukite jo. Gali kilti gaisras ir elektros smūgis. Jei maitinimo kabelis yra pažeistas, atiduokite jį sutaisyti savo vietiniam „Panasonic“ pardavimo atstovui.

### Nelieskite tiesiogiai ranka pažeisto maitinimo laido arba kištuko.

- Galite patirti elektros smūgį.

### Nenuimkite gaubtų ir NIEKADA patys nemodifikuokite ekranu

- Nenuimkite užpakalinio gaubto, nes jį nuėmus pasiekiamos dalys, kuriomis teka elektra. Viduje nėra dalių, kurių techninę priežiūrą galėtų atlikti naudotojas. (Aukštos įtampos komponentai gali sukelti stiprų elektros smūgį.)
- Palikite ekraną patikrinti, sureguliuoti arba remontuoti vietiniam „Panasonic“ pardavimo atstovui.

### Laikykite AAA / R03 / UM4 baterijas (pridedamos) vaikams nepasiekiamoje vietoje. Netyčia prarijus, jos gali būti kenksmingos kūnui.

- Nedelsdami kreipkitės į gydytoją, jei kyla įtarimas, kad vaikas galėjo ją praryti.

### Jei ekranas ilgą laiką bus nenaudojamas, ištraukite maitinimo kištuką iš elektros lizdo.

### Prijungiant arba atjungiant prie įvesties lizdų, kurie šiuo metu nežiūrimi, prijungtus kabelius, arba išjungiant ar įjungiant vaizdo įrangos maitinimą, gali atsirasti vaizdo trukdžiai, bet tai nėra gedimas.

Siekdami išvengti ugnies išplitimo, visada laikykite žvakės ar kitus atviro liepsnos šaltinius atokiai nuo šio gaminio.



## PERSPĖJIMAS

**Jei kiltų problemų arba įvyktų gedimas, nedelsdami nustokite naudoti.**

### ■ Jei kiltų problemų, ištraukite maitinimo kištuką.

- Iš įrenginio gali pasirodyti dūmai arba gali pasklisti neįprastas kvapas.
- Kartais nerodomas vaizdas arba nėra garso.
- Į įrenginį pateko vandens ar svetimkūnių.
- Įrenginyje yra deformuotą arba sulūžusią dalių.

### Jei toliau naudosite tokios būklės įrenginį, gali kilti gaisras arba elektros smūgis.

- Nedelsdami išjunkite maitinimą, ištraukite maitinimo kištuką iš elektros lizdo ir kreipkitės dėl remonto į pardavimo atstovą.
- Norėdami visiškai atjungti šio ekranu maitinimą, turite ištraukti maitinimo kištuką iš elektros lizdo.
- Remontuoti įrenginį patiems yra pavojinga ir to niekada nereikėtų daryti.
- Kad galėtumėte nedelsdami ištraukti maitinimo kištuką, naudokite lengvai pasiekiamą elektros lizdą.

### ■ Jei įrenginys pažeistas, nelieskite jo tiesiogiai ranka.

Galite patirti elektros smūgį.

### ■ Naudojant LCD ekraną

#### Nekiškite rankų, veido ar daiktų prie ekranu vėdinimo angų.

- Per ekranu viršuje esančias vėdinimo angas įsėinantis oras bus karštas. Nekiškite rankų ar veido, arba karščiui neatsparių daiktų arti prie šios angos, nes galite nudegti arba daiktai gali deformuotis.

#### Šiam įrenginiui pernešti ar išpakuoti reikia ne mažiau kaip 4 žmonių.

- Nesilaikant šio reikalavimo, įrenginys gali nukristi ir sužaloti.

#### Prieš judindami įrenginį, būtinai atjunkite visus kabelius.

- Jei įrenginys bus judinamas neatjungus kurių nors kabelių, kabeliai gali būti pažeisti ir dėl to gali kilti gaisras arba elektros smūgis.

#### Atsargumo sumetimais prieš valydami ištraukite maitinimo kištuką iš elektros lizdo.

- To nepadarius gali kilti elektros smūgis.

#### Reguliariai valykite maitinimo kabelį, kad jis netaptų dulķetas.

- Jei ant maitinimo laido kištuko prisikaups dulkių, susidariusi drėgmė gali pažeisti izoliaciją ir dėl to gali kilti gaisras. Ištraukite maitinimo laido kištuką iš elektros lizdo ir nušluostykite elektros laidą sausa šluoste.

#### Nelipkite ant ekranu ir nesikabinkite už jo.

- Jie gali apvirtti arba gali sulūžti ir gali sužaloti. Ypač atkreipkite dėmesį į vaikus.

### **Įdėdami bateriją, nesukeiskite jos polių (+ ir -).**

- Netinkamai elgiantis su baterija, ji gali sprogti arba ištekėti, todėl gali kilti gaisras, sužalojimai arba žala aplinkiniam turtui.
- Įdėkite bateriją tinkamai, kaip nurodyta. (žr. 8 psl.)

### **Jei ilgą laiką nenaudosite, išimkite baterijas iš nuotolinio valdymo pulto siųstuvo.**

- Baterija gali ištekėti, įkaisti arba sprogti ir dėl to gali kilti gaisras arba žala aplinkiniam turtui.

### **Nedeginkite ir nelaužykite baterijų.**

- Baterijų negalima palikti per didelėje kaitroje, pvz., saulėkaitoje, ugnyje ar pan.

### **Neapverskite įrenginio ekranu žemyn.**

### **Nedėkite įrenginio nukreipę skystųjų kristalo skydo į vertikaliai viršų.**

# Atsargumo priemonės naudojant

## Įspėjimai montuojant

### **Nemontuokite ekrano lauke.**

- Ekranas yra skirtas naudoti patalpose.

### **Įrenkite šį įrenginį tokioje vietoje, kuri galėtų atlaikyti įrenginio svorį.**

- Naudokite VESA standartus atitinkantį tvirtinimo laikiklį.

### **Šio įrenginio naudojimo aplinkos temperatūra**

- Kai naudojamas įrenginys yra žemiau 1 400 m (4 593 pėdos) virš jūros lygio: nuo 0 iki 40° C (nuo 32 iki 104° F)
- Kai įrenginys naudojamas dideliame aukštyje (1 400 m (4 593 pėdos) ir aukščiau bei žemiau 2 800 m (9 186 pėdos) virš jūros lygio): nuo 0 iki 35° C (nuo 32 iki 95° F)

### **Nemontuokite įrenginio vietose, kurios yra 2 800 m (9 186 pėdos) ir aukščiau jūros lygio.**

- To nepadarus gali sutrumpėti vidinių detalių eksploataavimo trukmė ir gali kilti gedimų.

### **Mes neatsakome už gaminio pažeidimus ir pan., atsiradusius dėl trūkumų įrengimo aplinkoje, net ir garantinio laikotarpio metu.**

### **Nedėkite ekrano į vietą, kurioje jį gali paveikti druska arba korozinės dujos.**

- To nepadarus, dėl korozijos gali sutrumpėti vidinių detalių eksploataavimo trukmė ir gali kilti gedimų.

### **Vėdinimui reikalinga erdvė**

- Nuo išorinio ekrano krašto viršuje, apačioje, kairėje ir dešinėje palikite 10 cm (3,94 col.) ar didesnį tarpą.  
Gale palikite 5 cm (1,97 col.) ar didesnį tarpą.

### **Apie varžtus, kurie naudojami VESA standartus atitinkančiam sieniniam laikikliui**

Colių modelis	Sriegio žingsnis montavimui	Sriegio angos gylis	Sriegis (kiekis)
84	600 mm × 500 mm	10 mm	M8 (4)
75	600 mm × 400 mm	10 mm	M8 (4)

### **Būkite atsargūs su judančia maitinimo indikatoriaus ir nuotolinio valdymo pulto jutiklio konstrukcija.**

- Pagal numatytuosius gamyklinius nustatymus, maitinimo indikatorius ir nuotolinio valdymo pulto jutiklis yra laikomi pagrindiniame įrenginyje. Įprastiniam naudojimui nuotolinio valdymo pulto jutiklį ištraukite iš pagrindinio įrenginio briaunos šono, pastumdami užpakaliniame skydelyje esančią svirtį. Atsižvelgdami į sąrankos sąlygas, pvz., kai naudojami keli ekranai, laikykite nuotolinio valdymo pulto jutiklį pagrindiniame įrenginyje. (žr. 13 psl.)

## Neimkite už skystųjų kristalų skydo.

- Nespauskite stipriai skystųjų kristalų skydo ir nedurkite jį aštriu daiktu. Stipriai spaudžiant skystųjų kristalų skydą, atsiras ekrano netolygumų ir dėl to kils gedimas.

## Priklausomai nuo temperatūros ir drėgmės sąlygų, gali būti pastebimas nevienodas šviesumas. Tai nėra gedimas.

- Šis nevienodumas išnyks nuolat veikiamas elektros srovės. Jei neišnyks, kreipkitės į platintoją.

## Prašymas dėl saugumo

### Naudodami šį gaminį imkitės saugos priemonių, kad netiktų nurodyti nelaimingi atsitikimai.

- Asmens duomenų paskleidimas per šį gaminį
- Neleistinas trečiųjų šalių naudojimas šiuo gaminiu
- Trečiųjų šalių kišimasis į šio gaminio veikimą ar jo sustabdymas

### Imkitės pakankamų saugumo priemonių.

- Nustatykite LAN kontrolės slaptažodį ir ribokite prisijungiančius naudotojus.
- Pasirūpinkite, kad jūsų slaptažodį būtų kuo sunkiau atspėti.
- Reguliariai keiskite slaptažodį.
- „Panasonic Corporation“ ar jos susijusios įmonės niekada tiesiogiai neprašys jūsų slaptažodžio. Neatskleiskite savo slaptažodžio, jei sulaukėte tokių prašymų.
- Prijungtas tinklas turi būti apsaugotas užkarda ir pan.
- Norėdami išmesti šį gaminį, prieš išmetimą inicijuokite duomenis. [Shipping]

## Pastabos dėl laidinio LAN naudojimo

### Jei ekranas įrengiamas tokioje vietoje, kurioje dažnai kyla statinės elektros iškrovos, prieš pradėdami naudoti įrenginį imkitės atitinkamų antistatinį priemonių.

- Kai ekranas naudojamas tokioje vietoje, kurioje dažnai kyla statinės elektros iškrovos, pvz., ant kilimo, laidinis LAN ryšys nutrūksta dažniau. Tokiu atveju pašalinkite statinę elektrą ir trukdžių šaltinį, dėl kurio gali kilti problemų, naudodami antistatinį kilimėlį, tada iš naujo prijunkite laidinį LAN.
- Retais atvejais LAN jungtis išjungiamo dėl statinės elektros ar trukdžių. Tokiu atveju išjunkite ekrano maitinimą ir prijungtus įrenginius ir vėl prijunkite maitinimą.

### Ekranas gali veikti netinkamai dėl stiprių radijo bangų iš transliacijų stoties arba radijo.

- Jei šalia įrengimo vietos yra infrastruktūra ar įranga, kuri skleidžia stiprias radijo bangas, ekraną toje vietoje įrenkite pakankamai toli nuo radijo bangų šaltinio. Arba apvyniokite prie LAN lizdo prijungtą LAN kabelį metaline folija arba įdėkite į metalo vamzdį, kuris būtų iš abiejų galų įžemintas.

## Valymas ir techninė priežiūra

### Skystųjų kristalų skydo priekis buvo specialiai apdorotas. Skystųjų kristalų skydo paviršių šluostykite švelniai, naudodami tik valomąją šluostę arba minkštą, pūkelių nepaliekančią šluostę.

- Jei paviršius yra labai nešvarus, nušluostykite jį švelniu, pūkelių nepaliekančiu audiniu, kuris buvo sudrėkintas švariu vandeniu arba vandenyje su 100 kartų praskiestu neutraliu plovikliu, tada tolygiai nušluostykite to paties tipo sausa šluoste, kol paviršius liks sausas.
- Nebraižykite ir nedaužykite skydo paviršiaus nagais ar kitais kietais objektais, nes pažeisite paviršių. Taip pat saugokite nuo sąlyčio su pažeidžiančiomis medžiagomis, pvz., purškalais nuo vabzdžių, tirpikliais ir skiedikliu, nes gali būti pakenkta paviršiaus savybėms.

### Jei išsišpūrinavo korpusas, nušluostykite jį švelniai ir sausa šluoste.

- Jei korpusas yra labai nešvarus, suvilgykite šluostę vandenyje, į kurį buvo įpilta truputis neutralaus ploviklio, ir šluostę gerai išgręžkite. Šia šluoste nušluostykite korpusą, tada jį nusauskite sausa šluoste.
- Saugokite, kad jokie valikliai tiesiogiai nepaliestų ekrano paviršiaus. Jei į įrenginio vidų patektų vandens lašų, gali kilti veikimo problemų.
- Saugokite nuo sąlyčio su pažeidžiančiomis medžiagomis, pvz., purškalais nuo vabzdžių, tirpikliais ir skiedikliu, nes gali būti pakenkta korpuso paviršiaus savybėms arba gali atsilupti jo danga. Taip pat nepalikite jo ilgam laikui sąlytyje su gaminiais iš gumos arba PVC.

### Cheminėms medžiagomis suvilgytos šluostės naudojimas

- Nenaudokite cheminėmis medžiagomis suvilgytos šluostės skydo paviršiui.
- Vadovaukitės cheminės medžiagos suvilgytos šluostės instrukcijomis dėl jos naudojimo korpusui.

## Utilizavimas

### Utilizuodami šį gaminį, pasitairaukite savo vietos valdžios institucijos ar pardavimo atstovo, kokie yra tinkami utilizavimo būdai.

# Priedai

## Priedų tiekimas

Patikrinkite, ar turite parodytus priedus ir elementus

**Naudojimo instrukcija**  
(CD-ROM × 1)

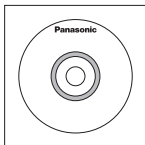

**Nuotolinio valdymo pulto siųstuvas x 1**

- N2QAYA000099



**Baterijos nuotolinio valdymo pulto siųstuvui x 2**

(AAA / R03 / UM4 tipo)

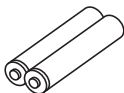

**Spaudiklis x 3**

- DPVF1056ZA

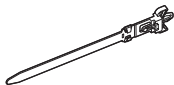

**Maitinimo laidas**

(maždaug 2 m)

- 1JP155AF1W

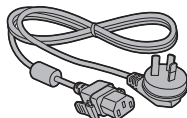

- 2JP155AF1W

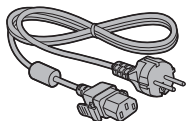

- 3JP155AF1W

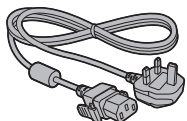

### Dėmesio

- Smulkias dalis saugokite tinkamai ir laikykite atokiai nuo mažų vaikų.
- Priedų dalių numeriai gali būti keičiami iš anksto neįspėjus. (Faktinis dalies numeris gali skirtis nuo parodytų pirmiau.)

- Jei priedus praradote, įsigykite jų iš savo į pardavimo atstovo. (Galima įsigyti iš klientų aptarnavimo tarnybos)
- Išėmę prekes, tinkamai išmeskite jų pakavimo medžiagas.

## Nuotolinio valdymo pulto baterijos

1. Patraukite ir laikykite už kabliuko, tada atidarykite baterijų dangtelį.

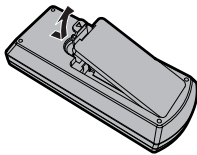

2. Įdėkite baterijas – atkreipkite dėmesį į tinkamus poliūs (+ ir -).

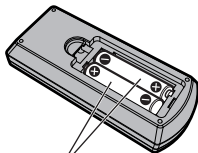

AAA / R03 / UM4 tipo

3. Uždenkite dangtelį.

### Naudingas patarimas

- Jei dažnai naudojate nuotolinio valdymo pultą, pakeiskite senas baterijas ilgiau tarnaujančiomis šarminėmis baterijomis.

### ⚠ Atsargumo priemonės naudojant baterijas

Netinkamai įdėjus baterijas, jos gali ištekėti ir gali kilti korozija, kuri pažeis nuotolinio valdymo pulto siųstuvą.

Baterijos turi būti išmetamos aplinkai palankiu būdu.

#### Laikykitės šių atsargumo priemonių:

1. Baterijas visada reikėtų keisti poromis. Pasenusias baterijas visada keiskite naujomis baterijomis.
2. Nenaudokite kartu panaudotos ir naujos baterijos.
3. Nemaišykite skirtingų tipų baterijų (pvz.: cinko anglies su šarminėmis).
4. Nemėginkite įkrauti, sudaryti trumpąjį jungimą, išardyti, kaitinti ar deginti panaudotų baterijų.
5. Baterijas būtina pakeisti tada, kai nuotolinio valdymo pultas veikia nereguliariai arba nebevaldo ekrano.
6. Nedeginkite ir nelaužykite baterijų.
7. Baterijų negalima palikti per didelėje kaitroje, pvz., saulėkaitoje, ugnyje ar pan.

## Perspėjimai dėl nešimo

Ekranas turi nešimui skirtas rankenas. Pernešdami laikykite už jų.

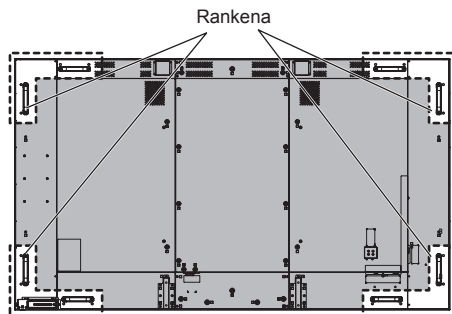

### Pastaba

- Nelaikykite už kitų dalių – tik už rankenų.
- Šiam įrenginiui pernešti reikia ne mažiau kaip 4 žmonių. Nesilaikant šio reikalavimo, įrenginys gali nukristi ir sužaloti.
- Nešdami šį įrenginį, skystųjų kristalų ekraną laikykite vertikaliai.  
Nešant įrenginį skystųjų kristalų ekranu į viršų arba žemyn, gali deformuotis skydas arba gali atsirasti vidinių pažeidimų.
- Nelaikykite įrenginio už viršutinio, apatinio, dešiniojo ar kairiojo rėmo arba už kampų. Nelaikykite už skystųjų kristalų ekrano skydo priekio. Taip pat šių dalių nedaužykite.  
Galite sugadinti skystųjų kristalų ekrano skydą. Taip pat skydas gali skilti ir sužaloti.



# Ąsinis varžtas

Ekrane yra angos ąsiniams varžtams (M10) pritvirtinti. Montuojant ekraną, jos naudojamos ekranui pakabinti.

Ąsinį varžtą naudokite tik laikinam pakabinimui ar perkėlimui.

Ąsinių varžtų (galima įsigyti parduotuvėse)  
tvirtinimo padėtyš

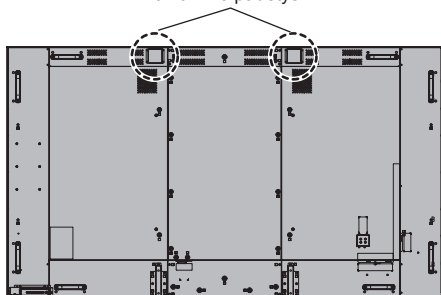

## Pastaba

- Pakabinimą ir įrengimą turi atlikti įrengimo specialistas.
- Nekabinkite ekrano tik ant vieno ąsinio varžto.
- Naudokite M10 dydžio ąsinį varžtą, kuris atitinka gaminio masės apkrovos sąlygas.
- Po montavimo ąsinius varžtus išsukite ir uždenkite angas ąsinių varžtų dangteliais, nuimtais tvirtinant ąsinius varžtus.

# Jungtys

## Kintamosios srovės laido jungtis ir pritvirtinimas

Įrenginio užpakalinė dalis



### Kintamosios srovės laido pritvirtinimas

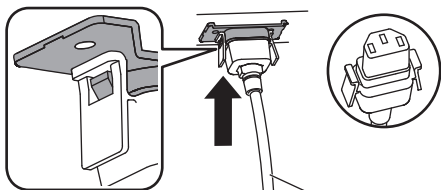

Kintamosios srovės laidas (pridedamas)

Įkiškite jungtį į ekrano bloką.

Kiškite jungtį, kol pasigirs spragtelėjimas.

#### Pastaba

- Įsitikinkite, kad jungtis yra užsifiksavusi ir kairėje, ir dešinėje pusėje.

### Atjunkite kintamosios srovės laidą

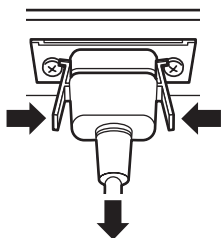

Atjunkite jungtį, paspausdami du mygtukus.

#### Pastaba

- Atjungdami kintamosios srovės laidą, būtina visų pirma ištraukti kintamosios srovės laido kištuką iš elektros lizdo.
- Pridedamas kintamosios srovės laidas yra skirtas naudoti tik su šiuo įrenginiu. Nenaudokite jo kitiems tikslams.

## Kabelių tvirtinimas

### Pastaba

- Su šiuo įrenginiu pridėdami 3 spaudikliai. Užfiksuokite kabelius 3 vietose, naudodami spaudikliams skirtas angas, kaip parodyta toliau.

Jeigu reikia daugiau spaudiklių, įsigykite jų iš pardavimo atstovo. (Galima įsigyti iš klientų aptarnavimo tarnybos)

84 col. modelis

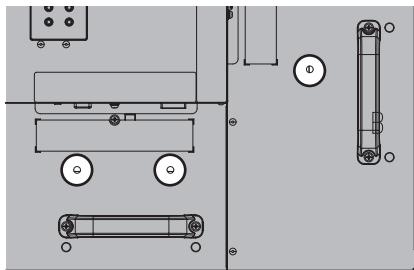

- Angos 75 colių modelyje yra toje pačioje vietoje.

### 1. Pritvirtinkite spaudiklį

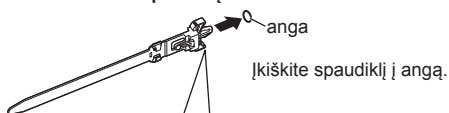

Norėdami nuimti nuo įrenginio:

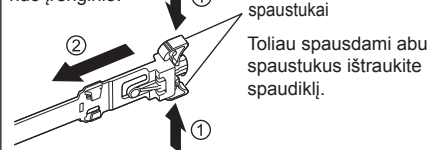

### 2. Suriškite kabelius

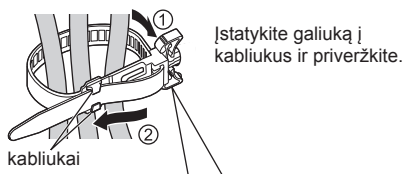

Norėdami atlaisvinti:

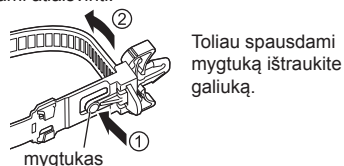

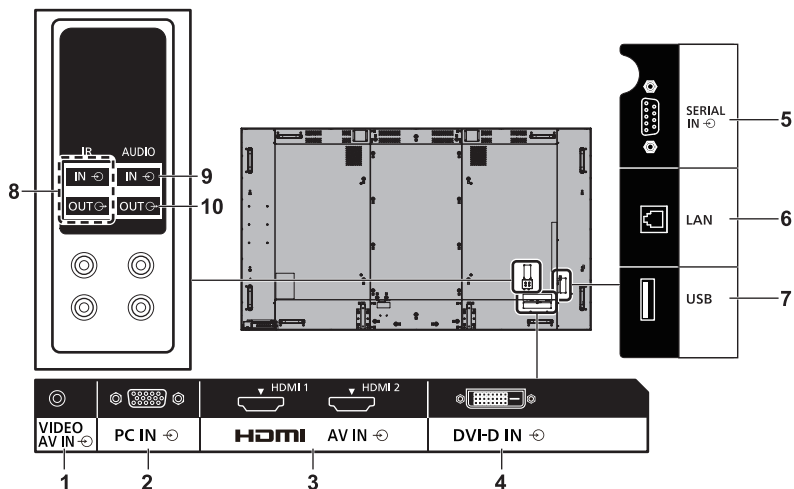

**1 AV IN (VIDEO): Sudėtinės vaizdo / garso įvesties lizdas**

Prijunkite vaizdo įrangą su sudėtine signalo išvestimi.

**2 PC IN: Asmeninio kompiuterio įvesties lizdas**

Prijunkite prie asmeninio kompiuterio vaizdo lizdo, vaizdo įrangos su „YPbPr / YCbCr“ arba „RGB“ išvestimi.

**3 AV IN (HDMI 1, HDMI 2): HDMI įvesties lizdas**

Prijunkite prie vaizdo įrangos, pvz., VCR ar DVD leistuvo ir kt.

**4 DVI-D IN: DVI-D įvesties lizdas**

Prijunkite vaizdo įrangą su DVI-D išvestimi.

**5 SERIAL IN: SERIJINĖS įvesties lizdas**

Valdykite ekraną, prijungę jį prie asmeninio kompiuterio.

**6 LAN: LAN lizdas**

Valdykite ekraną, prijungę jį prie tinklo.

**7 USB: USB lizdas**

Prijunkite USB atmintinę, kad galėtumėte naudoti [USB media player]. Taip pat jį galima naudoti rodant vaizdus iki 5 V / 1 A išorinio įrenginio maitinimui.

**8 IR IN, IR OUT: Infraraudonojo signalo įvesties / išvesties lizdas**

Naudokite jį, kai su vienu nuotolinio valdymo pultu valdomas daugiau kaip vienas ekranas.

**9 AUDIO IN: Bendras garso įvesties lizdas su DVI-D IN ir PC IN**

**10 AUDIO OUT: Analoginės garso išvesties lizdas**

Prijunkite garso įrangą su analoginės garso įvesties lizdu.

## Prieš prijungiant

- Prieš prijungdami kabelius, įdėmiai perskaitykite norimo prijungti išorinio įrenginio naudojimo instrukcijas.
- Prieš prijungdami kabelius, išjunkite visų įrenginių maitinimą.
- Prieš prijungdami kabelius, atkreipkite dėmesį į toliau nurodytus dalykus. Jų nepaisant, gali kilti gedimų.
  - Prieš prijungdami kabelį prie įrenginio arba prie paties įrenginio prijungto prietaiso, palieskite netoliese esančius metalinius daiktus, kad pašalintumėte iš savo kūno statinę elektros įkrovą.
  - Nenaudokite bereikalingai ilgų kabelių prietaisui prie įrenginio ar įrenginio korpuso prijungti. Kuo ilgesnis kabelis, tuo labiau jis yra pažeidžiamas trukdžių. Kadangi besidriekiantis kabelis gali veikti kaip antena, jis yra labiau imlus trukdžiams.
  - Jungdami kabelius, visų pirma prijunkite GND, tada tiesiai įkiškite prijungiamo prietaiso jungtį.
- Įsigykite bet kokį reikiamą kabelį išoriniam prietaisui prie sistemos prijungti, jei jis nėra pridėtas prie šio įrenginio arba jo negalima įsigyti kaip siūlomo priedo.
- Jei jungties kabelio kištuko išorinė forma yra didelė, jis gali susiliesti su išorinėmis dalimis, pvz., galiniu gaubtu arba šalia esančio jungties kabelio kištuku. Greita esantiems lizdams naudokite jungčių kabelius su tinkamo dydžio kištukais.
- Jei iš vaizdo įrangos gaunamuose signaluose yra per daug mirgėjimo, ekrane rodomas vaizdas gali virpėti. Tokiu atveju būtina prijungti laiko bazės korektorių (TBC).
- Kai sutrukdomi iš asmeninio kompiuterio ar vaizdo įrangos siunčiami sinchronizavimo signalai, pvz., keičiant vaizdo išvesties parametrus, vaizdo įrašo spalva laikinai gali būti iškreipta.
- Įrenginys priima sudėtinius vaizdo signalus, YCbCr/YPbPr signalus (PC IN), analoginius RGB signalus (PC IN) ir skaitmeninius signalus.
- Tam tikri asmeninių kompiuterių modeliai yra nesuderinami su šiuo įrenginiu.
- Kai prie įrenginio jungiate prietaisus ilgais kabeliais, naudokite kabelio kompensatorių. Antraip vaizdas gali būti rodomas netinkamai.

# Valdiklių identifikavimas

## Pagrindinis įrenginys

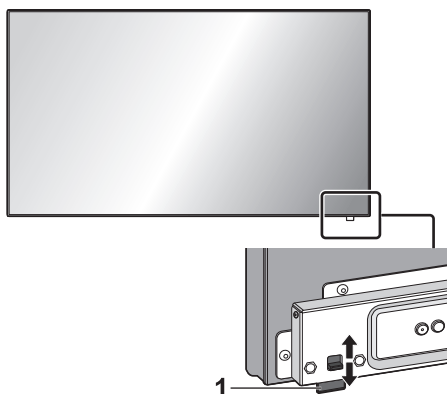

- Norėdami išimti arba įdėti maitinimo indikatorius ir nuotolinio valdymo pulto jutiklį, naudokite užpakaliniame skydelyje esančią svirtį.

Taip pat galite tiesiogiai paspausti nuotolinio valdymo pulto jutiklį, kad jį įdėtumėte.

### Pastaba

- Įprastiniam naudojimui maitinimo indikatorius ir nuotolinio valdymo pulto jutiklį ištraukite iš pagrindinio įrenginio briaunos šono, pastumdami užpakaliniame skydelyje esančią svirtį. Atsižvelgdami į sąrankos sąlygas, pvz., kai naudojami keli ekranai, laikykite juos pagrindiniame įrenginyje.

## 1 Maitinimo indikatorius / Nuotolinio valdymo pulto jutiklis

Maitinimo indikatorius įsižiebęs.

**Kai įrenginio maitinimas yra ĮJUNGTAS (Pagrindinis maitinimo išjungimo / įjungimo mygtukas: ĮJUNGTAS)**

- Rodomas vaizdas: žalias
- Maitinimas IŠJUNGTAS (budėjimo režimas) nuotolinio valdymo pultu:
  - Kai parinktis [Network control] nustatyta į [Off]: raudonas
  - Kai parinktis [Network control] nustatyta į [On]: Oranžinė (Raudona / Žalia)
- IŠJUNGIMAS su funkcija „Power management“: Oranžinė (Raudona / Žalia)

**Kai įrenginio maitinimas yra IŠJUNGTAS (Pagrindinis maitinimo išjungimo / įjungimo mygtukas: IŠJUNGTAS) nešviečia**

### Pastaba

- Net išjungus ekraną ir neveikiant maitinimo indikatoriumi, tam tikros grandinės veikia.
- Kai maitinimo indikatorius yra oranžinės spalvos, energijos suvartojimas budėjimo režimu paprastai yra didesnis nei tada, kai maitinimo indikatorius yra raudonos spalvos.

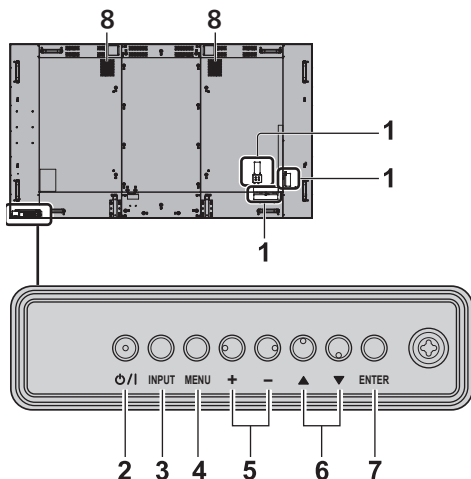

## 1 Išorinės įvesties lizdas

Prisijungia prie vaizdo įrangos, asmeninio kompiuterio ir kt. (žr. 11 psl.)

## 2 <Pagrindinis maitinimo išjungimo / įjungimo mygtukas>

Įjungiamas ir išjungiamas maitinimas.

## 3 <INPUT (Įrenginys)>

Pasirenkamas prijungtas įrenginys.

## 4 <MENU (Įrenginys)>

Rodomas meniu ekranas.

## 5 <+ (Įrenginys)> / <- (Įrenginys)>

Pakoreguojamas garsumas.

Pagrindiniame ekrane perjungiami nustatymai arba pakoreguojamas nustatymų lygmuo.

## 6 <▲ (Įrenginys)> / <▼ (Įrenginys)>

Parenkamas meniu ekrane rodomas nustatymų elementas.

## 7 <ENTER (Įrenginys)>

Konfigūruojamas ekrane rodomas meniu elementas. Perjungiamas formato režimas.

## 8 Integruoti garsiakalbiai

Garsas išvedamas atgal ir į viršų.

### Pastaba

- Norėdami leisti garsą iš integruotų įrenginio garsiakalbių, per meniu [Sound] būtinai nustatykite [Output select] į [SPEAKERS].

## Nuotolinio valdymo pulto siūstovas

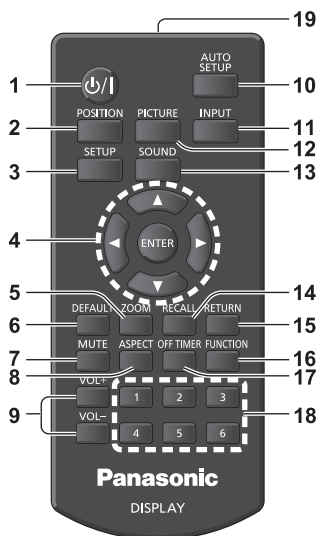

### 1 Budėjimo (ĮJUNGIMO / IŠJUNGIMO) mygtukas (⏻/⏷)

- Įjungiamas arba išjungiamas maitinimas, kai ekranas yra įjungtas per <Pagrindinis maitinimo išjungimo / įjungimo mygtukas>. (žr. 15 psl.)

### 2 POSITION

### 3 SETUP

### 4 ENTER / žymeklio mygtukai (▲▼◀▶)

- Naudojama meniu langams valdyti.

### 5 ZOOM

Įjungiamas skaitmeninio artinimo režimas.

### 6 DEFAULT

- Atkuriami vaizdo, garso ir kt. parametrų numatytieji nustatymai.

### 7 MUTE

- Įjungiamas ir išjungiamas garso nutildymas.

### 8 ASPECT

- Pakoreguojamas formatas.

### 9 VOL + / VOL -

- Koreguoja garsumą.

### 10 AUTO SETUP

- Automatiškai pritaiko ekrano padėtį ir dydį.

### 11 INPUT

- Perjungia ekrane rodomą įvestį.

### 12 PICTURE

### 13 SOUND

### 14 RECALL

- Parodo dabartinę įvesties režimo, formato režimo ir kt. būseną.

### 15 RETURN

- Naudojamas grįžti į ankstesnį meniu.

### 16 FUNCTION

- Rodoma [Function button guide].

### 17 OFF TIMER

- Po tam tikro laikotarpio perjungia į budėjimą.

### 18 Skaitmenų mygtukai (1–6)

- Naudojami kaip nuorodų mygtukai, priskyrus jiems dažnai naudojamus veiksmus.

### 19 Signalo siuntimas

#### Pastaba

- Šiame vadove nuotolinio valdymo pulto ir įrenginio mygtukai yra nurodyti <>.

(Pavyzdys: <INPUT>.)

Naudojimas dažniausiai paaiškinamas nurodant nuotolinio valdymo mygtukus, bet valdyti galima ir ant įrenginio esančiais mygtukais, kai yra tokie patys mygtukai.

# Pagrindiniai valdikliai

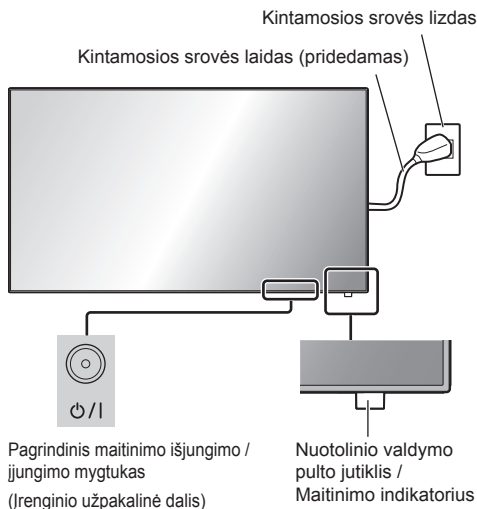

Valdykite nukreipdami nuotolinio valdymo pultą tiesiai į įrenginio nuotolinio valdymo pulto jutiklį.



## Pastaba

- Įprastiniam naudojimui nuotolinio valdymo pulto jutiklį ištraukite iš pagrindinio įrenginio briaunos šono, pastumdami užpakaliniame skydelyje esančią svirtį. (žr. 13 psl.)
- Nestatykite jokių kliūčių tarp pagrindinio įrenginio nuotolinio valdymo pulto jutiklio ir nuotolinio valdymo pulto.
- Naudokite nuotolinio valdymo pultą priešais nuotolinio valdymo pulto jutiklį arba iš vietos, iš kurios jutiklis yra matomas.
- Nuotolinio valdymo pultą nukreipus tiesiai į pagrindinio įrenginio nuotolinio valdymo jutiklį, atstumas iki nuotolinio valdymo jutiklio turi būti ne didesnis nei 7 m. Priklausomai nuo kampo, valdymo atstumas gali būti trumpesnis.

- Nenukreipkite pagrindinio įrenginio nuotolinio valdymo pulto jutiklio į tiesioginę saulės šviesą ar stiprią fluorescencinę šviesą.

## 1 Prijunkite prie ekrano kintamosios srovės laido kištuką.

(žr. 10 psl.)

## 2 Prijunkite kištuką prie elektros lizdo.

### Pastaba

- Elektros kištuko tipai įvairiose šalyse skiriasi. Todėl kairėje pusėje parodytas kištukas gali būti kito tipo, nei yra jūsų rinkinyje.
- Atjungdami kintamosios srovės laidą, būtinai visų pirma ištraukite kintamosios srovės laido kištuką iš elektros lizdo.
- Nustatymai gali būti neišsaugoti, jei maitinimo kištukas bus atjungtas vos pakeitus nustatymus ekrane rodomame meniu. Atjunkite maitinimo kištuką palaukę pakankamai. Arba atjunkite maitinimo kištuką prieš tai išjungę maitinimą nuotolinio valdymo pultu, RS-232C valdikliu arba LAN valdikliu.

## 3 Ant įrenginio paspauskite <Pagrindinis maitinimo išjungimo / įjungimo mygtukas>, kad įjungtumėte televizorių: maitinimas įjungtas.

- Maitinimo indikatorius: žalias (rodomas vaizdas).
- Kai įrenginio maitinimas yra ĮJUNGTAS, galima naudoti nuotolinio valdymo pultą.

## ■ Norint ĮJUNGTI ir IšJUNGTI maitinimą nuotoliniu valdymo pultu

Paspauskite <Budėjimo (ĮJUNGIMO / IšJUNGIMO) mygtukas>, kad įjungtumėte ekraną.

- Maitinimo indikatorius: žalias (rodomas vaizdas).

Paspauskite <Budėjimo (ĮJUNGIMO / IšJUNGIMO) mygtukas>, kad išjungtumėte ekraną.

- Maitinimo indikatorius: raudonas (budėjimas)

Ant įrenginio paspauskite <Pagrindinis maitinimo išjungimo / įjungimo mygtukas>, kad įrenginį išjungtumėte, kai įrenginio maitinimas yra įjungtas arba jis veikia budėjimo režimu.

### Pastaba

- Veikiant funkcijai „Power management“, išjungimo būsenoje maitinimo indikatorius pradeda šviesti oranžine spalva.
- Kai maitinimo kištukas atjungiamas, maitinimo indikatorius kurį laiką gali šviesti. Tai nėra gedimas.

## ■ Įrenginį įjungus pirmą kartą

Ekране parodomas toks langas.

### 1 Mygtukais ▲ ▼ pasirinkite kalbą ir paspauskite <ENTER>.



### 2 Vertikaliajam įrengimui mygtukais ▲ ▼ pasirinkite [Portrait] ir paspauskite <ENTER>.

(tik 84 col. modelis )

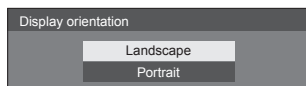

#### Pastaba

- Nustačius šiuos elementus, kitą kartą įjungus įrenginį šie langai nebebus rodomi.

Kiekvieną elementą galima nustatyti iš naujo per šiuos meniu.

[OSD language]

[Display orientation]

## ■ ĮJUNGIMO pranešimas

Įjungiant įrenginio maitinimą, gali būti rodomas toks pranešimas:

### Atsargumo priemonės išjungus dėl nenaudojimo

'No activity power off' is enabled.

Kai parinktis [No activity power off] meniu [Setup] yra nustatyta į [Enable], kaskart įjungus maitinimą rodomas įspėjamasis pranešimas.

### “Power management“ informacija

Last turn off due to 'Power management'.

Kai veikia funkcija „Power management“, kaskart įjungus maitinimą parodomas informacinis pranešimas.

Šiuos pranešimų rodinius galima nustatyti per nurodytą meniu:

- [Options] meniu  
Power on message(No activity power off)  
Power on message(Power management)



# Specifikacijos

## Modelio Nr.

84 col. modelis : TH-84EF1W

75 col. modelis : TH-75EF1W

## Energijos suvartojimas

84 col. modelis

535 W

75 col. modelis

285 W

### Išjungto maitinimo būseną

0,3 W

### Budėjimo būseną

0,5 W

## LCD ekrano skydas

84 col. modelis

84 colių IPS skydas (Edge LED foninis apšvietimas),  
16:9 vaizdo formatas

75 col. modelis

75 colių IPS skydas (Edge LED foninis apšvietimas),  
16:9 vaizdo formatas

## Ekrano dydis

84 col. modelis

1 860 mm (P) × 1 046 mm (A) × 2 134 mm (įstrižainė) /  
73,2 col. (P) × 41,2 col. (A) × 84,0 col. (įstrižainė)

75 col. modelis

1 649 mm (P) × 927 mm (A) × 1 892 mm (įstrižainė) /  
64,9 col. (P) × 36,5 col. (A) × 74,5 col. (įstrižainė)

## Skyra

1 920 (horizontaliai) × 1 080 (vertikalčiai)

## Matmenys (P × A × G)

84 col. modelis

1 910 mm × 1 102 mm × 78 mm /  
75,2 col. × 43,4 col. × 3,1 col.

75 col. modelis

1 681 mm × 959 mm × 77 mm /  
66,2 col. × 37,8 col. × 3,0 col.

## Svoris

84 col. modelis

maždaug 70 kg / 154 sv. neto

75 col. modelis

maždaug 55 kg / 121 sv. neto

## Maitinimo šaltinis

220 – 240 V ~ (220 – 240 V kintamoji srovė),  
50/60 Hz

## Veikimo sąlygos

### Temperatūra

0 °C – 40 °C (32 °F – 104 °F)\*1

### Drėgmė

20 % – 80 % (be kondensato)

## Saugojimo sąlygos

### Temperatūra

-20 °C – 60 °C (-4 °F – 140 °F)

### Drėgmė

20 % – 80 % (be kondensato)

## Veikimo laikas

16 valandų/dieną

## Jungčių lizdai

### HDMI 1

### HDMI 2

A TIPO jungtis\*2 × 2

Garso signalas:

tiesinis PCM (diskretizavimo dažniai: 48 kHz,  
44,1 kHz, 32 kHz)

### DVI-D IN

DVI-D 24 kontaktų × 1:

DVI 1.0 redakcijos atitiktis

Turinio apsauga:

suderinama su HDCP 1.1

### VIDEO

Garso / vaizdo 4 polių minikištukas (M3) × 1

Vaizdas: 1,0 Vp-p (75 Ω)

Garsas: 0,5 Vrms

### PC IN

„Mini D-sub“ 15 kontaktų (suderinama su DDC2B)  
× 1

Y/G:

1,0 Vp-p (75 Ω) (su sinchronizavimo signalu)

0,7 Vp-p (75 Ω) (be sinchronizavimo signalo)

Pb/Cb/B:

0,7 Vp-p (75 Ω) (be sinchronizavimo signalo)

Pr/Cr/R:

0,7 Vp-p (75 Ω) (be sinchronizavimo signalo)

HD/VD:

1,0–5,0 Vp-p (didelė varža)

### AUDIO IN

Stereofoninis minikištukas (M3) × 1, 0,5 Vrms

Bendras su DVI-D IN ir PC IN

## AUDIO OUT

Stereofoninis minikištukas (M3) × 1, 0,5 Vrms

Išvestis: kintama (nuo  $-\infty$  – 0 dB)  
(1 kHz 0 dB įvestis, 10 kΩ krūvis)

---

## SERIAL IN

Išorinio valdymo lizdas

„D-sub“ 9 kontaktų × 1:

suderinamas su RS-232C

---

## LAN

RJ45 × 1:

RJ45 tinklo jungtims, suderinamas su „PLink“

Ryšio metodas:

RJ45 10BASE-T/100BASE-TX

---

## IR IN

Stereofoninis minikištukas (M3) × 1

---

## IR OUT

Stereofoninis minikištukas (M3) × 1

---

## USB

A TIPO USB jungtis × 1

5 V nuolatinė srovė / 1 A (USB 3.0 nepalaikoma.)

---

## Garsas

### Garsiakalbiai

15 mm × 25 mm / φ70 mm × 2

### Garso išvestis

20 W [10 W + 10 W] (10 % THD)

---

## Nuotolinio valdymo pulto siųstuvas

### Maitinimo šaltinis

3 V nuolatinė srovė (baterija (AAA / R03 / UM4 tipo) × 2)

### Veikimo diapazonas

Maždaug 7 m (22,9 pėdos)

(naudojant tiesiogiai priešais nuotolinio valdymo pulto jutiklį)

### Svoris

Maždaug 63 g / 2,22 unc. (su baterijomis)

### Matmenys (P × A × G)

44 mm × 105 mm × 20,5 mm /  
1,74 col. × 4,14 col. × 0,81 col.

## Pastaba

- Dizainas ir specifikacijos gali būti keičiami iš anksto nepranešus. Svoris ir matmenys yra apytiksliai.

\*1: aplinkos temperatūra norint naudoti šį prietaisą dideliame aukštyje (1 400 m (4 593 pėdos) ir aukščiau bei žemiau 2 800 m (9 186 pėdos) virš jūros lygio): nuo 0 iki 35° C (nuo 32 iki 95° F)

\*2: VIERA LINK nepalaikoma.

# Programinės įrangos licencija

Šiame gaminyje naudojama ši programinė įranga:

- (1) „Panasonic Corporation“ nepriklausomai sukurta arba jos užsakyму sukurta programinė įranga,
- (2) trečiajai šaliai priklausanti programinė įranga, kurią pagal licenciją naudoja „Panasonic Corporation“,
- (3) programinė įranga, kuriai suteikta licencija pagal GNU bendrąją viešąją licenciją, versiją 2.0 (GPL V2.0),
- (4) programinė įranga, kuriai suteikta licencija pagal GNU LESSER bendrąją viešąją licenciją, versiją 2.1 (LGPL V2.1), ir (arba)
- (5) atvirojo kodo programinė įranga, išskyrus programinę įrangą pagal GPL V2.0 ir (arba) LGPL V2.1 licencijas.

3–5 kategorijos programinė įranga yra platinama tikintis, kad ji bus naudinga, bet jai NETAIKOMOS JOKIOS GARANTIJOS, net numanomos garantijos dėl PERKAMUMO ar TINKAMUMO KONKREČIAI PASKIRČIAI. Daugiau informacijos rasite licencijos sąlygose, kurios parodomos pasirinkus [Software licenses] po tam tikro veiksmo pradiname šio gaminio meniu [Settings].

Bent trejus (3) metus nuo šio gaminio pristatymo bet kokiai trečiajai šaliai, kuri kreipsis į mus toliau pateiktais kontaktiniais duomenimis, už ne didesnę mokestį, nei kainuoja fiziškai atlikti šaltinio kodo paskirstymą, „Panasonic“ be įpareigojimo pateiks visą mašinoms tinkamą atitinkamo šaltinio kodo kopiją pagal GPL V2.0, LGPL V2.1 ar kitas licencijas, taip pat atitinkamą jų autorių teisių pranešimą.

Kontaktiniai duomenys:

oss-cd-request@gg.jp.panasonic.com

## Pranešimas apie AVC/VC-1/MPEG-4

Šis gaminys yra licencijuotas pagal AVC patentų portfelio licenciją, VC-1 patentų portfelio licenciją ir MPEG-4 vaizdo patento portfelio licenciją asmeniniam vartotojo naudojimui ar kitam naudojimui negaunant atlygio, kad būtų galima: (i) koduoti vaizdo įrašą laikantis AVC standarto, VC-1 standarto ir MPEG-4 vaizdo standarto („AVC/VC-1/MPEG-4 Video“) ir (arba) (ii) iškoduoti AVC/VC-1/MPEG-4 vaizdo įrašą, kurį užkodavo vartotojas, užsiimdamas asmenine veikla, ir (arba) kuris buvo gautas iš vaizdo įrašų teikėjo, licencijuoto teikti AVC/VC-1/MPEG-4 vaizdo įrašus. Jokiam kitam naudojimui licencija nesuteikiama ir nėra numanoma. Papildomos informacijos galima gauti iš MPEG LA, LLC. Žr. <http://www.mpegla.com>.

## Senų prietaisų ir akumuliatorių utilizavimas

### Taikoma tik Europos Sąjungai ir šalims, kuriose naudojamas perdirbimo sistemos



Jei ant pakuotės ir (arba) lydimočiuose dokumentuose nurodytas šis simbolis, vadinasi, naudotų elektrinių ir elektroninių gaminių ir akumuliatorių negalima išmesti kartu įprastomis buitinėmis atliekomis.

Senus produktus ir naudotus akumuliatorius perduokite apdirbti, likviduoti arba perdirbti kompetentingiems surinkimo punktam pagal įstatymų galios potvarkius.

Šiuos gaminius ir akumuliatorius perdavę tinkamai utilizuoti, padėsite išsaugoti vertingus išteklius ir išvengti neigiamo poveikio žmogaus sveikatai ir aplinkai.

Jei norite gauti daugiau informacijos apie surinkimą ir perdirbimą, kreipkitės į vietos atliekų utilizavimo paslaugų teikėją.

Remiantis šalyje galiojančiais potvarkiais, už netinkamą tokių atliekų utilizavimą gali būti skirta bauda.

EU



#### Akumulatoriaus simbolio nuoroda (simbolis apačioje)

Kartu su šiuo simboliu gali būti pateiktas cheminių medžiagų simbolis. Šis simbolis pateikiamas, kai būtina laikytis atitinkamiems chemikalams taikomų direktyvų reikalavimų.

### Informacija apie atliekų pašalinimą kitose Europos Sąjungai nepriklausančiose valstybėse

Šitie simboliai galioja tik Europos Sąjungoje.

Norint pašalinti šiais simboliais pažymėtus produktus prašome susisiekti su vietinėmis įstaigomis arba su jų platintoju ir pasiteirauti apie tinkamą atliekų pašalinimą.

## Pirkėjo informacija

Šio gaminio modelio numeris ir serijos numeris yra ant jo užpakalinio skydelio. Turėtumėte atkreipti dėmesį į toliau tarpe pateiktą serijos numerį ir pasilikti šią knygelę kartu su pirkimo kvitu, kaip ilgalaikį savo pirkimo įrodymą, kuris padės identifikuoti gaminį vagystės ar praradimo atveju, taip pat garantinio aptarnavimo tikslais.

**Modelio numeris**

**Serijos numeris**

„Panasonic Testing Centre“

„Panasonic Service Europe“, „Panasonic Marketing Europe GmbH“ padalinys

Winsbergring 15, 22525 Hamburg, Vokietija

Panasonic Corporation

Web Site: <http://panasonic.com>

Lietuvių

TP0816TS2010 -PB