

Panasonic®

Instrukcja obsługi

Wyświetlacz LCD FULL HD Do użytku firmowego

Polski

Nr modelu **TH-84EF1W** Model 84-calowy

TH-75EF1W Model 75-calowy

Spis treści

Ważne uwagi dotyczące bezpieczeństwa	2
Środki bezpieczeństwa	3
Środki ostrożności dotyczące użytkowania	6
Akcesoria	8
Środki ostrożności podczas przenoszenia	9
Śruba oczkowa	10
Połączenia	11
Elementy sterowania	14
Podstawowe elementy sterowania	16
Dane techniczne	18
Licencja na oprogramowanie	20

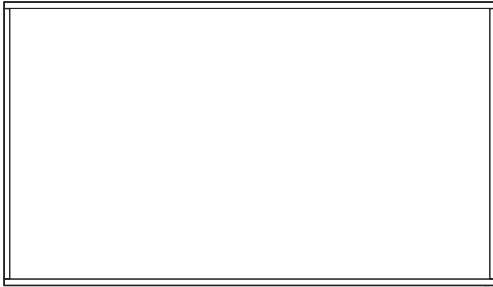

- Prosimy zapoznać się z niniejszą instrukcją przed rozpoczęciem użytkowania produktu i zachować ją na przyszłość.
- Ilustracje i ekrany w niniejszej Instrukcji obsługi są obrazami przeznaczonymi do celów ilustracyjnych i mogą różnić się od rzeczywistych.
- Ilustracje opisowe w niniejszej Instrukcji obsługi są utworzone głównie w oparciu o model 84-calowy.

HDMI™



DPQP1079ZC/X1

Uwaga:

Może wystąpić utrwalenie obrazu (ang. image retention). Jeżeli przez dłuższy czas jest wyświetlany nieruchomy obraz, obraz może pozostać na ekranie. Jednak zniknie, gdy przez chwilę będzie wyświetlany obraz ruchomy.

Uznanie znaków towarowych

- Microsoft, Windows i Internet Explorer są zarejestrowanymi znakami towarowymi lub znakami towarowymi firmy Microsoft Corporation w Stanach Zjednoczonych i/lub innych krajach.
- Macintosh, Mac, Mac OS, OS X i Safari są znakami towarowymi firmy Apple Inc. zarejestrowanymi w Stanach Zjednoczonych i innych krajach.
- PJLink jest zarejestrowanym lub oczekującym na rejestrację znakiem towarowym w Japonii, Stanach Zjednoczonych i innych krajach i regionach.
- HDMI, logo HDMI i High-Definition Multimedia Interface są znakami towarowymi lub zarejestrowanymi znakami towarowymi firmy HDMI Licensing LLC w Stanach Zjednoczonych i innych krajach.
- JavaScript jest zarejestrowanym znakiem towarowym lub znakiem towarowym firmy Oracle Corporation i jej spółek zależnych i stowarzyszonych w Stanach Zjednoczonych i/lub innych krajach.
- RoomView, Crestron RoomView i Fusion RV są zarejestrowanymi znakami towarowymi firmy Crestron Electronics, Inc.
Crestron Connected jest znakiem towarowym firmy Crestron Electronics, Inc.

Nawet jeżeli nie umieszczono specjalnej adnotacji na temat znaków towarowych firmy lub produktów, te znaki towarowe są w pełni respektowane.

Ważne uwagi dotyczące bezpieczeństwa

OSTRZEŻENIE

- 1) Aby zapobiec uszkodzeniu, które może skutkować zagrożeniem pożarem lub porażeniem prądem, nie narażać urządzenia na krople lub bryzgi wody.

Nie umieszczać nad urządzeniem (w tym na półkach nad urządzeniem) żadnych przedmiotów z wodą. (wazonu z kwiatami, szklanki, kosmetyków itp.)

Nie umieszczać na urządzeniu lub nad nim żadnych źródeł nieosłoniętego ognia, takich jak zapalone świece.

- 2) Aby zapobiec porażeniu prądem, nie zdejmować pokrywy. Wewnątrz nie znajdują się żadne części, które mogą być naprawiane przez użytkownika. Naprawę urządzenia należy powierzyć wykwalifikowanemu pracownikom serwisu.
- 3) Nie usuwać z wtyczki przewodu zasilającego bolca uziemienia. To urządzenie jest wyposażone we wtyczkę przewodu zasilającego z funkcją uziemienia, wyposażoną w trzy bolce. Ta wtyczka będzie pasować tylko do gniazd elektrycznych z uziemieniem. Jest to funkcja bezpieczeństwa. Gdy nie jest możliwe włożenie wtyczki do gniazda, należy skontaktować się z elektrykiem.
Nie pozbawiać wtyczki funkcji uziemienia.
- 4) Aby zapobiec porażeniu prądem, upewnić się, że bolec uziemienia we wtyczce przewodu zasilającego jest prawidłowo podłączony.

PRZESTROGA

To urządzenie jest przeznaczone do użytku w miejscach, które są stosunkowo wolne od pól elektromagnetycznych.

Używanie urządzenia blisko źródeł silnego pola elektromagnetycznego lub w miejscach, gdzie szumy spowodowane działaniem urządzeń elektrycznych mogą nakładać się na sygnały wejściowe, może spowodować drżenie obrazu i dźwięku lub pojawienie się zakłóceń, takich jak szumy.

Aby zapobiec możliwości uszkodzenia urządzenia, należy umieszczać je z dala od silnych pól elektromagnetycznych.

OSTRZEŻENIE:

To urządzenie jest zgodne z Klasą A normy CISPR32. W środowisku domowym to urządzenie może powodować zakłócenia radiowe.

Środki bezpieczeństwa

OSTRZEŻENIE

■ Montaż

Akcesoria opcjonalne

- Oprogramowanie wczesnego ostrzegania
Seria ET-SWA100*

*: Numer części może mieć różny sufix w zależności od typu licencji.

Uwaga

- Numery części opcjonalnych akcesoriów mogą ulegać zmianom bez powiadomienia.

Małe części mogą spowodować uduszenie, jeżeli zostaną przypadkowo połknięte. Przechowywać małe części z dala od dzieci. Wyrzucić niepotrzebne małe części i inne przedmioty, w tym materiały po opakowaniach i plastikowe torby/folie, aby zapobiec używaniu ich przez małe dzieci do zabawy, co stwarza potencjalne ryzyko uduszenia.

Nie umieszczać wyświetlacza na pochylonych lub niestabilnych powierzchniach i dopilnować, aby wyświetlacz nie znajdował się blisko krawędzi podstawy.

- Wyświetlacz może spaść lub się przewrócić.

Zamontować urządzenie w miejscu, w którym występują minimalne wibracje i które może utrzymać ciężar urządzenia.

- Upuszczenie lub spadnięcie urządzenia może spowodować uraz lub wadliwe działanie.

Nie umieszczać żadnych przedmiotów na wyświetlaczu.

- Jeżeli do wnętrza wyświetlacza dostaną się przedmioty obce lub woda, może dojść do zwarcia, które może skutkować pożarem lub porażeniem prądem. Jeżeli do wnętrza wyświetlacza dostaną się jakiegokolwiek przedmioty obce, należy skonsultować się z lokalnym dealerem firmy Panasonic.

Transport tylko w położeniu pionowym!

- Transportowanie urządzenia z panelem ciekłokrystalicznym skierowanym do góry lub do dołu może uszkodzić wewnętrzne obwody elektryczne.

Nie zakłócać wentylacji, zasłaniając otwory wentylacyjne przedmiotami, takimi jak gazety, obrusy i zasłony.

Więcej informacji na temat odpowiedniej wentylacji można znaleźć na stronie 6.

W przypadku pionowego montażu wyświetlacza;

(tylko (Model 84-calowy))

W przypadku pionowego montażu wyświetlacza upewnij się, że wskaźnik zasilania znajduje się w dolnej części. Wytwarzane jest ciepło, które może spowodować pożar lub uszkodzenie wyświetlacza.



Środki ostrożności w przypadku montażu ściennego

- Montaż powinien być wykonany przez specjalistę w zakresie montażu. Zamontowanie wyświetlacza w niewłaściwy sposób może prowadzić do poważnych urazów, a nawet śmierci.
- W przypadku montażu ściennego wymagane jest użycie uchwyty ściennego spełniającego standardy VESA.

(Model 84-calowy) : VESA 600 × 500

(Model 75-calowy) : VESA 600 × 400
(patrz strona 6)

- Przed montażem należy upewnić się, że miejsce montażu jest na tyle mocne, aby utrzymało ciężar wyświetlacza LCD i uchwyty do montażu ściennego.
- W przypadku zakończenia użytkowania wyświetlacza zamontowanego na ścianie należy poprosić fachowca o zdjęcie wyświetlacza w możliwie najkrótszym terminie.
- W przypadku montażu wyświetlacza na ścianie należy uniemożliwić stykanie się śrub montażowych i przewodu zasilającego z metalowymi przedmiotami wewnątrz ściany. Jeżeli będą się one stykać z metalowymi przedmiotami wewnątrz ściany, może dojść do porażenia prądem.

Nie ustawiać wyświetlacza w miejscach, w których może być narażony na działanie soli lub gazów o właściwościach korozyjnych.

- Mogłoby to spowodować upadek wyświetlacza z powodu korozji. Ponadto urządzenie mogłoby działać wadliwie.

Nie montować produktu w miejscu, gdzie produkt jest narażony na bezpośrednie działanie promieni słonecznych.

- Jeżeli ekran będzie narażony na bezpośrednie działanie promieni słonecznych, może mieć to niepożądany wpływ na panel ciekłokrystaliczny.

■ Podczas używania wyświetlacza LCD

Wyświetlacz jest przystosowany do zasilania napięciem 220–240 V prądu przemiennego, 50/60 Hz.

Nie zakrywać otworów wentylacyjnych.

- Mogłoby to spowodować przegrzanie wyświetlacza, co może prowadzić do pożaru lub uszkodzenia wyświetlacza.

Nie wpychać do wnętrza wyświetlacza żadnych obcych przedmiotów.

- Nie wkładać żadnych metalowych lub łatwopalnych przedmiotów do otworów wentylacyjnych ani nie upuszczać ich do wnętrza wyświetlacza. Mogłoby to spowodować pożar lub porażenie prądem.

Nie zdejmować pokrywy ani nie modyfikować jej w jakikolwiek sposób.

- Wewnątrz wyświetlacza występują wysokie napięcia, które mogą spowodować poważne porażenie prądem. W celu wykonania jakiegokolwiek sprawdzenia, regulacji lub naprawy należy skontaktować się z lokalnym dealerem firmy Panasonic.

Zadbaj o to, aby wtyczka przewodu zasilającego była łatwo dostępna.

Wtyczkę należy włożyć do gniazda elektrycznego ze złączem uziemienia ochronnego.

Używać wyłącznie przewodu zasilającego dostarczonego z urządzeniem.

- W przeciwnym razie mogłoby dojść do zwarcia, wytwarzania ciepła itp., co mogłoby skutkować porażeniem prądem lub pożarem.

Nie używać dostarczonego przewodu zasilającego z jakimikolwiek innymi urządzeniami.

- Mogłoby to spowodować porażenie prądem lub pożar.

Pewnie włożyć wtyczkę przewodu zasilającego aż do wyczucia oporu.

- Jeżeli wtyczka nie jest w pełni włożona do gniazda, może być wytwarzane ciepło, co może spowodować pożar. Jeżeli wtyczka jest uszkodzona lub gniazdo ścienne jest poluzowane, nie należy ich używać.

Nie dotykać wtyczki przewodu zasilającego mokrymi rękami.

- Mogłoby to spowodować porażenie prądem.

Nie robić niczego, co może uszkodzić przewód zasilający. Podczas odłączania przewodu zasilającego ciągnąć za wtyczkę, nie za przewód.

- Nie uszkadzać przewodu, nie modyfikować go w jakikolwiek sposób, nie umieszczać na nim ciężkich przedmiotów, nie ogrzewać go lub umieszczać w pobliżu jakichkolwiek gorących przedmiotów, nie skręcać, nadmiernie zginać lub ciągnąć. Mogłoby to spowodować pożar i porażenie prądem. Jeżeli przewód zasilający jest uszkodzony, należy zwrócić się do lokalnego dealera firmy Panasonic w celu wykonania naprawy.

Nie dotykać przewodu zasilającego lub wtyczki bezpośrednio ręką, gdy są uszkodzone.

- Mogłoby dojść do porażenia prądem.

Nie zdejmować pokrywy i NIGDY nie modyfikować wyświetlacza samodzielnie.

- Nie zdejmować tylnej pokrywy, ponieważ po jej zdjęciu dostępne są części będące pod napięciem. Wewnątrz nie znajdują się żadne części, które mogą być naprawiane przez użytkownika. (Elementy będące pod wysokim napięciem mogą spowodować poważne porażenie prądem.)
- Powierzsz sprawdzenie, regulację i naprawę wyświetlacza lokalnemu dealerowi firmy Panasonic.

Przechowywać baterie AAA/R03/UM4 (dostarczone) poza zasięgiem dzieci. Ich przypadkowe połknięcie zagraża zdrowiu i życiu.

- W przypadku podejrzeń, że dziecko mogło połknąć baterię, należy natychmiast skontaktować się z lekarzem.

Jeżeli wyświetlacz nie będzie używany przez dłuższy czas, należy odłączyć wtyczkę przewodu zasilającego od gniazda ściennego.

W przypadku podłączenia lub odłączenia przewodów podłączonych do złącz wejściowych, które nie są aktualnie używane do wyświetlania obrazu na ekranie wyświetlacza, lub w przypadku włączenia lub wyłączenia zasilania urządzenia wideo mogą wystąpić szumy w obrazie, jednak nie jest to oznaką nieprawidłowego działania.

Abym zapobiec wystąpieniu pożaru, nigdy nie należy umieszczać świeczek i innych źródeł nieosłoniętego ognia w pobliżu tego produktu.



PRZESTROGA

W przypadku wystąpienia problemów lub wadliwego działania natychmiast przerwać korzystanie z urządzenia.

■ W przypadku wystąpienia problemów wyjąć wtyczkę przewodu zasilającego.

- Z urządzenia wydobywa się dym lub nienaturalny zapach.
- Sporadycznie brak obrazu lub dźwięku.
- Do wnętrza urządzenia dostała się ciecz, np. woda, lub przedmiot obcy.
- Elementy urządzenia są zdeformowane lub polamane.

Kontynuowanie używania urządzenia w tym stanie może skutkować pożarem lub porażeniem prądem.

- Natychmiast wyłączyć zasilanie, wyjąć wtyczkę przewodu zasilającego z gniazda ściennego i skontaktować się z dealerem w celu naprawy.
- Aby całkowicie odciąć zasilanie od wyświetlacza, należy wyjąć wtyczkę przewodu zasilającego z gniazda ściennego.
- Samodzielne naprawianie urządzenia jest niebezpieczne i nigdy nie należy tego robić.
- Aby ułatwić natychmiastowe wyjęcie wtyczki przewodu zasilającego, używać gniazda ściennego, które jest łatwo dostępne.

■ Nie dotykać urządzenia bezpośrednio ręką, gdy jest uszkodzone.

Mogłoby dojść do porażenia prądem.

■ Podczas używania wyświetlacza LCD

Nie zbliżać rąk, twarzy lub przedmiotów do otworów wentylacyjnych wyświetlacza.

- Z otworów wentylacyjnych wydobywa się gorące powietrze i górna część wyświetlacza będzie gorąca. Nie zbliżać do tych otworów rąk lub twarzy lub przedmiotów, które nie są odporne na wysoką temperaturę, ponieważ mogłoby to skutkować oparzeniami lub deformacją.

To urządzenie powinny przenosić lub rozpakowywać przynajmniej 4 osoby.

- Nieprzestrzeganie tej zasady grozi upuszczeniem urządzenia i doznaniem urazu.

Przed przeniesieniem wyświetlacza odłączyć wszystkie przewody.

- Jeżeli wyświetlacz jest przenoszony, gdy niektóre przewody są nadal podłączone, przewody te mogą ulec uszkodzeniu i może dojść do pożaru lub porażenia prądem elektrycznym.

W celach bezpieczeństwa przed jakimkolwiek czyszczeniem wyjąć wtyczkę przewodu zasilającego z gniazda ściennego.

- W przeciwnym razie może dojść do porażenia prądem.

Regularnie czyścić przewód zasilający, aby zapobiec jego zakurzeniu.

- Jeżeli na przewodzie zasilającym utworzy się warstwa kurzu, powstała wilgoć może uszkodzić izolację, co może skutkować pożarem. Wyciągnąć wtyczkę przewodu zasilającego z gniazda ściennego i wytrzeć przewód zasilający suchą szmatką.

Nie stawać na wyświetlaczu ani się z niego nie zwieszać.

- Mogą się przewrócić lub złamać, co może skutkować urazem. Zwracać szczególną uwagę na dzieci.

Nie odwracać biegunowości baterii (+ i -) podczas wkładania.

- Nieprawidłowe włożenie baterii może spowodować jej wybuch lub wyciek, skutkując pożarem, urazem lub uszkodzeniem znajdującego się w pobliżu sprzętu.
- Włożyć baterię prawidłowo zgodnie z instrukcjami. (patrz strona 9)

Wyjąć baterie z pilota zdalnego sterowania, gdy nie będzie używany przez dłuższy czas.

- Może dojść do wycieku z baterii, jej nagrzania, zapalenia lub wybuchu, czego skutkiem może być pożar lub zniszczenie znajdującego się w pobliżu sprzętu.

Nie palić ani nie rozbierać baterii.

- Baterii nie wolno narażać na nadmierne ciepło, np. promienie słoneczne, ogień itp.

Nie obracać urządzenia do góry nogami.

Nie umieszczać urządzenia z panelem ciekłokrystalicznym skierowanym do góry.

Środki ostrożności dotyczące użytkowania

Środki ostrożności podczas montażu

Nie instalować wyświetlacza na zewnątrz.

- Wyświetlacz jest przeznaczony do użytku wewnątrz pomieszczeń.

Zamontować urządzenie w miejscu, które utrzyma ciężar urządzenia.

- Używać wspornika montażowego zgodnego ze standardem VESA

Temperatura otoczenia podczas używania urządzenia

- Podczas używania urządzenia w miejscach położonych na wysokości poniżej 1 400 m (4 593 stopy) n.p.m.: 0 °C do 40 °C (32 °F do 104 °F)
- Podczas używania urządzenia na dużych wysokościach (1 400 m (4 593 stóp) lub wyżej i poniżej 2 800 m (9 186 stóp) n.p.m.): 0 °C do 35 °C (32 °F do 95 °F)

Nie instalować urządzenia w miejscach położonych na wysokości 2 800 m (9 186 stóp) n.p.m. i wyżej.

- Niezastosowanie się do powyższej instrukcji może skrócić czas eksploatacji wewnętrznych części i skutkować nieprawidłowym działaniem.

Nie ponosimy odpowiedzialności za jakiegokolwiek uszkodzenie produktu itp. spowodowane przez niewłaściwe miejsce instalacji produktu nawet podczas okresu obowiązywania gwarancji.

Nie ustawiać wyświetlacza w miejscach, w których może być narażony na działanie soli lub gazów o właściwościach korozyjnych.

- Niezastosowanie się do powyższej instrukcji może skrócić czas eksploatacji części wewnętrznych i skutkować nieprawidłowym działaniem z powodu korozji.

Wymagane odstępy ze względu na wentylację

- Mierząc od najbardziej wystającego elementu wyświetlacza, zostawić odstęp 10 cm (3,94") lub większy od góry, dołu, lewej i prawej strony.
Za urządzeniem zostawić odstęp 5 cm (1,97") lub większy.

Informacje na temat śrub montażowych w przypadku użycia uchwyty ściennego zgodnego ze standardami VESA

Model (liczba cali)	Rozstaw śrub montażowych	Głębokość otworu na śrubę	Śruba (ilość)
84	600 mm × 500 mm	10 mm	M8 (4)
75	600 mm × 400 mm	10 mm	M8 (4)

Należy obchodzić się ostrożnie z konstrukcją ruchomego wskaźnika zasilania i czujnika zdalnego sterowania.

- Urządzenie jest dostarczane ze wskaźnikiem zasilania i czujnikiem zdalnego sterowania umieszczonymi wewnątrz głównego urządzenia. W przypadku normalnego użytkowania należy wyciągnąć na zewnątrz czujnik zdalnego sterowania z obudowy głównego urządzenia, używając dźwigni umieszczonej na tylnym panelu. W zależności od konfiguracji, takiej jak ściana monitorów, należy umieścić czujnik zdalnego sterowania w głównym urządzeniu. (patrz strona 14)

Nie chwytać za panel ciekłokrystaliczny.

- Nie naciskać z dużą siłą panelu ciekłokrystalicznego ani nie przyciskać do niego ostro zakończonemu przedmiotowi. Przyłożenie dużej siły do panelu ciekłokrystalicznego spowoduje nierówność wyświetlacza, czego skutkiem będzie niewłaściwe działanie.

W zależności od temperatury lub wilgotności można zaobserwować nierówną jasność. Nie jest to oznaką nieprawidłowego działania.

- Ta nierówność zniknie podczas nieprzerwanego zasilania prądem. Jeżeli nadal będzie się utrzymywać, należy skonsultować się ze sprzedawcą.

Wymaganie dotyczące bezpieczeństwa

W przypadku używania tego produktu należy podjąć odpowiednie środki bezpieczeństwa zapobiegające poniższym zdarzeniom.

- Wyciek danych osobowych za pośrednictwem tego produktu
- Nieuprawniona obsługa tego produktu przez stronę trzecią
- Zakłócanie lub przerwanie pracy tego produktu przez stronę trzecią

Należy podjąć wystarczające środki bezpieczeństwa.

- Ustaw hasło w celu kontroli lokalnej sieci i ograniczyć liczbę użytkowników, którzy mogą się zalogować.
- Ustaw możliwie jak najtrudniejsze do odgadnięcia hasło.
- Regularnie zmieniaj hasło.
- Firma Panasonic Corporation lub jej spółki stowarzyszone nigdy nie zapytają bezpośrednio o Twoje hasło. Nie ujawniaj swojego hasła, gdy ktoś Cię o to poprosi.
- Sieć łącząca musi być zabezpieczona zaporą ogniową itp.
- Przed użyciem produktu należy przywrócić domyślne ustawienia fabryczne. [Shipping]

Uwagi na temat używania lokalnej sieci przewodowej

W przypadku instalacji wyświetlacza w miejscu, gdzie często występuje elektryczność statyczna, przed rozpoczęciem używania urządzenia należy zastosować odpowiedni środek antystatyczny.

- Gdy wyświetlacz jest używany w miejscu, gdzie często występuje elektryczność statyczna, takim jak pomieszczenie z dywanem, częściej dochodzi do rozłączenia komunikacji lokalnej sieci przewodowej. W takim przypadku należy pozbyć się elektryczności statycznej i źródła szumów, które mogą powodować problemy, stosując matę antystatyczną, i ponownie podłączyć lokalną sieć przewodową.
- W rzadkich przypadkach dochodzi do wyłączenia połączenia z lokalną siecią z powodu elektryczności statycznej lub szumów. W takim przypadku należy wyłączyć zasilanie wyświetlacza i podłączonych urządzeń, a następnie ponownie włączyć zasilanie.

Wyświetlacz może nie działać prawidłowo ze względu na silne fale radiowe ze stacji nadawczej lub radio.

- Jeżeli w pobliżu miejsca instalacji wyświetlacza znajduje się obiekt lub sprzęt, który wysyła silne fale radiowe, należy zainstalować wyświetlacz w miejscu, które jest wystarczająco oddalone od źródła fal radiowych. Alternatywnie można owinać przewód sieciowy podłączony do złącza LAN, używając kawałka folii metalowej lub rurki metalowej, która jest uziemiona na obu końcach.

Czyszczenie i konserwacja

Przód panelu ciekłokrystalicznego poddano specjalnej obróbce. Delikatnie wytrzeć powierzchnię panelu ciekłokrystalicznego, używając wyłącznie ściereczki do czyszczenia lub miękkiej szmatki bez kłaczek.

- Jeżeli powierzchnia jest szczególnie zabrudzona, wytrzeć ją miękką, niestrzępiącą się szmatką, która została wcześniej zamoczona w czystej wodzie lub wodzie, w której detergent został rozcieńczony 100 razy, a następnie wytrzeć ją równo suchą szmatką tego samego typu aż do wyschnięcia.
- Nie drapać ani nie uderzać powierzchni panelu paznokciami lub innymi twardymi przedmiotami; mogłoby to uszkodzić powierzchnię. Ponadto nie dopuszczać do kontaktu z substancjami lotnymi, takimi jak aerozole na owady, rozpuszczalniki i rozcieńczalniki, ponieważ mogłoby to mieć niekorzystny skutek na powierzchnię.

Jeżeli obudowa wyświetlacza jest zabrudzona, wytrzeć ją miękką, suchą szmatką.

- Jeżeli obudowa jest szczególnie zabrudzona, zamoczyć szmatkę w wodzie z dodatkiem niewielkiej ilości neutralnego detergentu, a następnie dokładnie wykręcić. Użyć tej szmatki do wytarcia obudowy, a następnie wytrzeć obudowę do sucha, używając suchej szmatki.

- Nie dopuszczać do kontaktu jakiegokolwiek detergentu z powierzchnią wyświetlacza. W przypadku dostania się do wnętrza urządzenia krople wody mogą wystąpić problemy z jego działaniem.
- Nie dopuszczać do kontaktu z substancjami lotnymi, takimi jak aerozole na owady, rozpuszczalniki i rozcieńczalniki, ponieważ mogłoby to mieć niekorzystny skutek na powierzchnię obudowy lub mogłoby dojść do uszkodzenia powłoki. Ponadto nie dopuszczać do długotrwałego kontaktu z przedmiotami wykonanymi z gumy lub PCW.

Użycie ściereczki chemicznej

- Nie używać ściereczki chemicznej do czyszczenia powierzchni panelu.
- Postępować zgodnie z instrukcjami dołączonymi do ściereczki chemicznej w przypadku użycia jej do czyszczenia obudowy.

Pozbycie się produktu

W przypadku zamiaru pozbycia się produktu należy zwrócić się do lokalnych władz lub sprzedawcy z pytaniem, jak można to zrobić we właściwy sposób.

Akcesoria

Dostarczone akcesoria

Sprawdzić, czy zestaw zawiera pokazane poniżej akcesoria i elementy

Instrukcja obsługi
(jedna płyta CD-ROM)

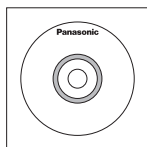

Pilot zdalnego sterowania
× 1

- N2QAYA000099



Baterie do pilota zdalnego sterowania × 2

(typ AAA/R03/UM4)

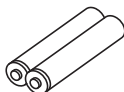

Pasek zaciskowy × 3

- DPVF1056ZA

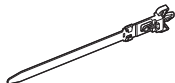

Przewód zasilający

(ok. 2 m)

- 1JP155AF1W

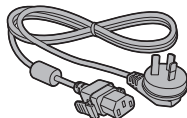

- 2JP155AF1W

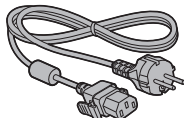

- 3JP155AF1W

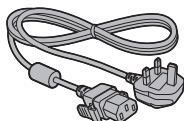

Uwaga

- Przechowywać małe części w odpowiedni sposób i poza zasięgiem małych dzieci.
- Numery części akcesoriów podlegają zmianom bez powiadomienia. (Rzeczywisty numer części może różnić się od podanego powyżej numeru części.)
- W przypadku zagubienia akcesoriów należy zakupić je u sprzedawcy. (Dostępne w dziale obsługi klienta)
- Po wyjęciu elementów z opakowań należy pozbyć się materiałów po opakowaniach w odpowiedni sposób.

Baterie pilota zdalnego sterowania

1. Pociągnij i przytrzymaj uchwyt, a następnie otwórz pokrywę baterii.

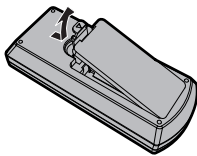

2. Włóż baterie – zwróć uwagę na prawidłową polaryzację (+ i -).

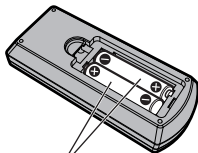

typ AAA/R03/UM4

3. Zamknij pokrywę.

Pomocna wskazówka

- W przypadku częstego używania pilota zdalnego sterowania wymienić stare baterie na baterie alkaliczne w celu wydłużenia żywotności baterii.



Środki ostrożności dotyczące używania baterii

Nieprawidłowe włożenie baterii może spowodować wyciek z baterii i korozję, czego skutkiem będzie uszkodzenie pilota zdalnego sterowania.

Należy pozbywać się baterii w sposób przyjazny dla środowiska.

Należy przestrzegać poniższych środków ostrożności:

1. Zawsze wymieniać parę baterii. Podczas wymiany starego kompletu zawsze używać nowych baterii.
2. Nie łączyć zużytej baterii z nową.
3. Nie łączyć typów baterii (przykład: „cynkowo-węglowa” z „alkaliczną”).
4. Nie próbować ładować, zwierać, otwierać, podgrzewać lub palić zużytych baterii.
5. Wymiana baterii jest potrzebna, gdy pilot zdalnego sterowania działa sporadycznie lub przestaje sterować wyświetlaczem.
6. Nie palić ani nie rozbierać baterii.
7. Baterii nie wolno narażać na nadmierne ciepło, np. promienie słoneczne, ogień itp.

Środki ostrożności podczas przenoszenia

Wyświetlacz jest wyposażony w uchwyty do przenoszenia. Trzymać tylko za nie podczas przenoszenia.

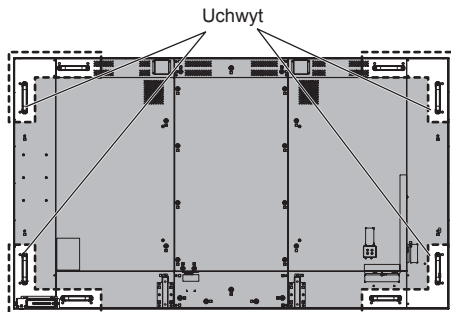

Uwaga

- Nie trzymać za części inne niż uchwyty.
- Urządzenie powinny przenosić co najmniej 4 osoby. Nieprzestrzeganie tego wymogu może spowodować upadek urządzenia i wywołać uraz.
- Podczas przenoszenia urządzenia trzymać panel ciekłokrystaliczny w pozycji pionowej. Przenoszenie urządzenia z powierzchnią panelu ciekłokrystalicznego skierowaną w górę lub w dół może doprowadzić do odkształcenia panelu lub uszkodzeń wewnętrznych.
- Nie trzymać za górną, dolną, prawą i lewą ramkę ani za rogi urządzenia. Nie trzymać za przednią powierzchnię panelu ciekłokrystalicznego. Nie uderzać tych części. Mogłoby to spowodować uszkodzenie panelu ciekłokrystalicznego. Panel może pęknąć, powodując obrażenia ciała.

Śruba oczkowa

Wyświetlacz wyposażono w otwory do mocowania śrub oczkowych (M10). Podczas montażu należy ich użyć do zawieszenia wyświetlacza.

Śrub oczkowych użyć tylko do tymczasowego zawieszenia lub przesuwania.

Pozycje montażowe śruby oczkowej
(dostępnej w obrocie)

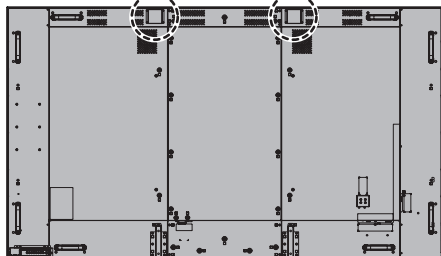

Uwaga

- Zawieszanie i montaż powinny być wykonane przez specjalistę w zakresie montażu.
- Nie montować wyświetlacza tylko na jednej śrubie oczkowej.
- Użyć śruby oczkowej M10, która ma obciążalność pozwalającą na utrzymanie masy produktu.
- Po montażu usunąć śruby oczkowe i zatkać otwory za pomocą nakładek śrub oczkowych, które usunięto podczas wkręcania śrub oczkowych.

Połączenia

Podłączenie i przymocowanie przewodu zasilającego

Tyłny panel urządzenia

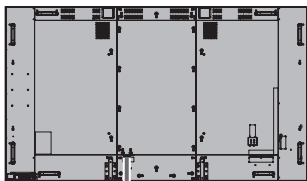

Przymocowanie przewodu zasilającego

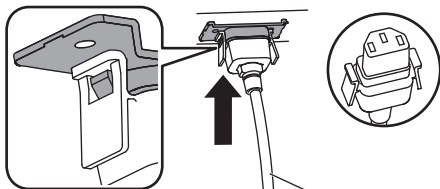

Przewód zasilający (w zestawie)

Włóż wtyczkę do gniazda w urządzeniu.

Włóż wtyczkę, aż do jej zatrzaśnięcia.

Uwaga

- Upewnij się, że wtyczka jest zablokowana po obu stronach.

Wymij przewód zasilający

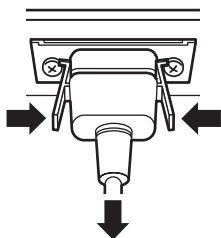

Wymij wtyczkę, naciskając dwa uchwyty.

Uwaga

- Podczas odłączania przewodu zasilającego najpierw koniecznie należy wyjąć wtyczkę przewodu zasilającego z gniazda sieciowego.
- Dostarczony przewód zasilający jest przeznaczony wyłącznie do użytku z tym urządzeniem. Nie używać go w innych celach.

Mocowanie przewodów

Uwaga

- Zestaw zawiera 3 paski zaciskowe. Przymocuj kable w 3 miejscach, używając otworów na paski zaciskowe, jak pokazano poniżej.

Jeżeli potrzebnych jest więcej pasków zaciskowych, należy zakupić je u swojego sprzedawcy. (Dostępne w dziale obsługi klienta)

Model 84-calowy

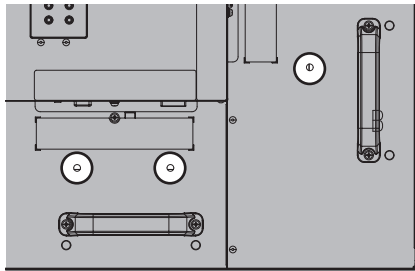

- Miejsca otworów są takie same dla modelu 75-calowego.

1. Przymocuj pasek zaciskowy

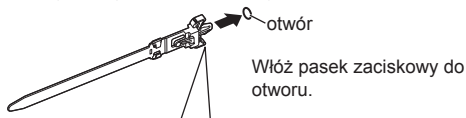

Aby wyjąć z urządzenia:

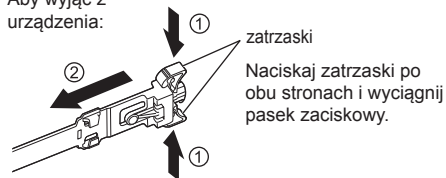

2. Zepnij przewody



Aby poluzować:



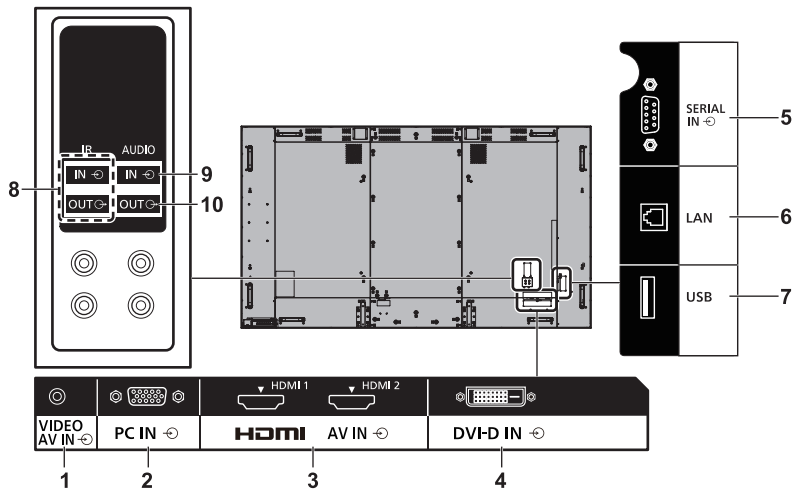

1 AV IN (VIDEO): Złącze wejściowe kompozytowego sygnału wideo/audio

Podłącz do urządzenia wideo z wyjściem sygnału kompozytowego.

2 PC IN: Złącze wejściowe PC

Podłącz do złącza wideo komputera PC, urządzenia wideo z wyjściem „YPbPr / YCbCr” lub „RGB”.

3 AV IN (HDMI 1, HDMI 2): Złącze wejściowe HDMI

Podłącz do urządzenia wideo, takiego jak magnetowid lub odtwarzacz DVD itp.

4 DVI-D IN: Złącze wejściowe DVI-D

Podłącz do urządzenia wideo z wyjściem DVI-D.

5 SERIAL IN: SZEREGOWE złącze wejściowe

Steruj wyświetlaczem przez podłączenie do komputera.

6 LAN: Gniazdo LAN

Steruj wyświetlaczem przez podłączenie do sieci.

7 USB: Gniazdo USB

Podłącz pamięć USB, aby użyć funkcji [USB media player]. Złącze to umożliwia także zasilanie zewnętrznego urządzenia prądem do 5 V/1 A podczas wyświetlania obrazu.

8 IR IN, IR OUT: Złącze wejścia/wyjścia sygnału podczerwonego

Użyj tego złącza w przypadku sterowania więcej niż jednym wyświetlaczem za pomocą jednego pilota zdalnego sterowania.

9 AUDIO IN: Gniazdo wejścia audio współdzielone z DVI-D IN i PC IN

10 AUDIO OUT: Gniazdo wyjścia analogowego audio

Podłącz do urządzenia audio z gniazdem wejścia analogowego audio.

Przed podłączeniem

- Przed podłączeniem przewodów uważnie przeczytaj instrukcję obsługi zewnętrznego urządzenia, które chcesz podłączyć.
- Przed podłączeniem przewodów wyłącz zasilanie wszystkich urządzeń.
- Przed podłączeniem przewodów pamiętaj o poniższych zaleceniach. Ich niezastosowanie może spowodować wadliwe działanie.
 - Podczas podłączania przewodu do tego urządzenia lub urządzenia podłączonego do tego urządzenia przed wykonaniem tej czynności dotknij znajdujących się w pobliżu metalowych przedmiotów, aby wyeliminować pochodzącą od Ciebie elektryczność statyczną.
 - Nie używaj niepotrzebnie długich przewodów do podłączenia urządzeń. Im dłuższy przewód, tym bardziej jest podatny na szumy. Zwinięty przewód działa jak antena, dlatego jest bardziej podatny na szumy.
 - Podczas podłączania przewodów podłącz najpierw uziemienie, a następnie włóż wtyczkę przewodu podłączanego urządzenia ruchem prostym.
- Zakup jakiegokolwiek przewód potrzebny do podłączenia zewnętrznego urządzenia do systemu, który nie jest dostarczony wraz z urządzeniem lub dostępny jako opcja.
- Jeżeli wtyczka przewodu połączeniowego jest duża, może stykać się z sąsiednim elementem, takim jak tylna pokrywa lub wtyczka sąsiedniego przewodu połączeniowego. Użyj przewodu połączeniowego z wtyczką o odpowiednim rozmiarze, dopasowaną do złącza.
- Jeżeli sygnały wizyjne ze sprzętu wideo zawierają zbyt dużo zakłóceń typu jitter, obrazy na ekranie mogą drżeć. W takim przypadku należy podłączyć korektor podstawy czasu (TBC).
- Gdy wyjściowe sygnały synchronizacji z komputera lub urządzenia wideo są zakłócone, na przykład podczas zmiany ustawień wyjścia wideo, kolor obrazu wideo może być tymczasowo zakłócony.
- Urządzenie odbiera sygnały wideo kompozytowego, sygnały YCbCr/YPbPr (PC IN), analogowe sygnały RGB (PC IN) oraz sygnały cyfrowe.
- Niektóre modele komputerów PC nie są zgodne z tym urządzeniem.
- Użyj urządzenia do kompensowania strat sygnałów wizyjnych w przypadku podłączania innych urządzeń do urządzenia przy użyciu długich przewodów. W przeciwnym razie obraz może nie być wyświetlany prawidłowo.

Elementy sterowania

Główne urządzenie

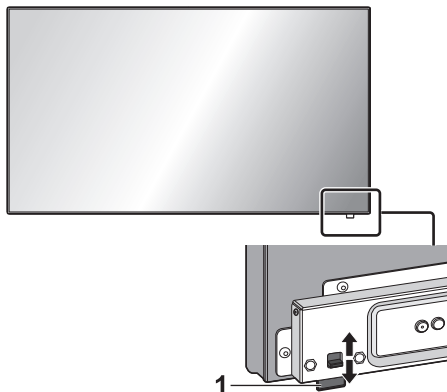

- Aby wyjąć/schować wskaźnik zasilania i czujnik zdalnego sterowania, użyj dźwigni na tylnym panelu.

Aby schować czujnik zdalnego sterowania, można go także popchnąć.

Uwaga

- W przypadku normalnego użytkowania należy wyciągnąć na zewnątrz wskaźnik zasilania i czujnik zdalnego sterowania z obudowy głównego urządzenia, używając dźwigni umieszczonej na tylnym panelu. W zależności od konfiguracji, takiej jak ściana monitorów, należy umieścić te elementy w głównym urządzeniu.

1 Wskaźnik zasilania/czujnik zdalnego sterowania

Wskaźnik zasilania będzie się świecić.

Gdy zasilanie urządzenia jest włączone (WŁ. – Główny przycisk włączania/wyłączania zasilania: ON)

- Wyświetlany jest obraz: zielony
- Zasilanie wyłączone (WYŁ.) (tryb czuwania) za pomocą pilota:
 - Gdy dla ustawienia [Network control] wybrano opcję [Off]: czerwony
 - Gdy dla ustawienia [Network control] wybrano opcję [On]: pomarańczowy (czerwony/zielony)
- Zasilanie wyłączone (WYŁ.) za pomocą funkcji „Power management”: pomarańczowy (czerwony/zielony)

Gdy zasilanie urządzenia jest wyłączone (WYŁ. – Główny przycisk włączania/wyłączania zasilania: OFF) Wskaźnik nie świeci

Uwaga

- Nawet gdy wyświetlacz jest wyłączony i wskaźnik zasilania nie świeci, niektóre obwody są w stanie włączenia.
- Gdy wskaźnik zasilania świeci się na pomarańczowo, pobór prądu w trybie czuwania jest zasadniczo większy niż gdy wskaźnik zasilania świeci się na czerwono.

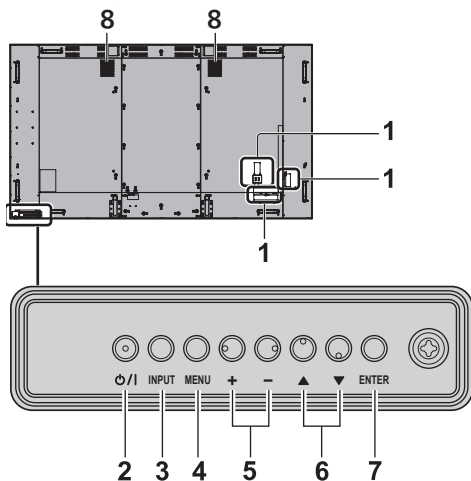

1 Złącze wejściowe

Umożliwia połączenie z urządzeniem wideo, komputerem PC itp. (patrz strona 12)

2 <Główny przycisk włączania/wyłączania zasilania>

Włącza/wyłącza zasilanie.

3 <INPUT (Urządzenie)>

Wybiera podłączone urządzenie.

4 <MENU (Urządzenie)>

Wyświetla ekran menu.

5 <+ (Urządzenie)> / <- (Urządzenie)>

Dostosowuje głośność.

Na głównym ekranie przełącza ustawienia lub dostosowuje poziom ustawień.

6 <▲ (Urządzenie)> / <▼ (Urządzenie)>

Aktywuje element ustawienia na ekranie menu.

7 <ENTER (Urządzenie)>

Konfiguruje element na ekranie menu.

Przełącza tryb proporcji obrazu.

8 Wbudowane głośniki

Dźwięk wyprowadzany jest do tyłu i w górę.

Uwaga

- Aby wyprowadzić dźwięk przez wbudowane głośniki urządzenia, należy w ustawieniach [Output select] w menu [Sound] wybrać opcję [SPEAKERS].

Pilot zdalnego sterowania

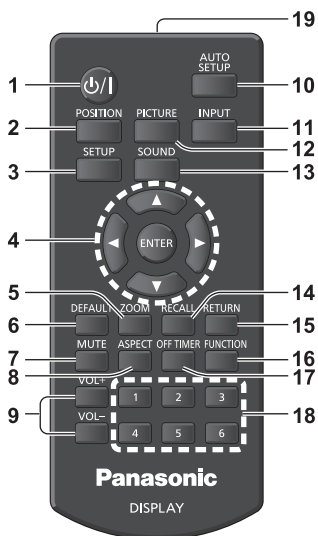

1 Przycisk trybu czuwania (WŁ./WYŁ.) (⏻/⏿)

- Włącza lub wyłącza zasilanie, gdy wyświetlacz jest włączony za pomocą przełącznika <Główny przycisk włączania/wyłączania zasilania>. (patrz strona 16)

2 POSITION

3 SETUP

4 ENTER / przyciski kursora (▲▼◀▶)

- Używane do obsługi ekranów menu.

5 ZOOM

Włącza tryb zoomu cyfrowego.

6 DEFAULT

- Przywraca ustawienia domyślne obrazu, dźwięku itp.

7 MUTE

- Włączenie/wyłączenie wyciszenia dźwięku.

8 ASPECT

- Dostosowuje proporcje obrazu.

9 VOL + / VOL -

- Reguluje poziom głośności dźwięku.

10 AUTO SETUP

- Automatycznie dostosowuje pozycję/rozmiar ekranu.

11 INPUT

- Przełącza sygnał wejściowy, który będzie wyświetlany na ekranie.

12 PICTURE

13 SOUND

14 RECALL

- Wyświetla bieżący stan ustawień trybu sygnału wejściowego, trybu proporcji obrazu itp.

15 RETURN

- Używany do powrotu do poprzedniego menu.

16 FUNCTION

- Wyświetla [Function button guide].

17 OFF TIMER

- Przełącza do trybu czuwania po ustawionym czasie.

18 Przyciski numeryczne (1–6)

- Używane jako przyciski skrótów poprzez przypisanie często używanych operacji.

19 Emisja sygnałów

Uwaga

- W tej instrukcji przyciski pilota zdalnego sterowania i urządzenia są oznaczone symbolami < >.

(Przykład: <INPUT>.)

Działanie jest wyjaśnione głównie dla przycisków pilota zdalnego sterowania, jednak można także używać przycisków urządzenia, gdy urządzenie jest wyposażone w te same przyciski.

Podstawowe elementy sterowania

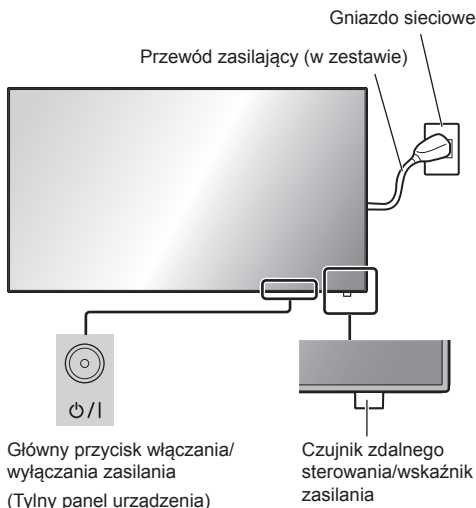

Steruj urządzeniem, kierując pilotą zdalnego sterowania bezpośrednio na czujnik zdalnego sterowania w urządzeniu.



Uwaga

- W przypadku normalnego użytkowania należy wyciągnąć na zewnątrz czujnik zdalnego sterowania z obudowy głównego urządzenia, używając dźwigni umieszczonej na tylnym panelu. (patrz strona 14)
- Nie umieszczaj przeszkód między czujnikiem zdalnego sterowania głównego urządzenia a pilotem.
- Pilotą zdalnego sterowania należy używać, znajdując się przed czujnikiem zdalnego sterowania, lub z miejsca, gdzie czujnik jest widoczny.

- Podczas kierowania pilotą na czujnik zdalnego sterowania odległość od przodu czujnika zdalnego sterowania powinna wynosić ok. 7 m lub mniej. W zależności od kąta odległość, przy której pilot działa, może być mniejsza.
- Nie narażaj czujnika zdalnego sterowania głównego urządzenia na bezpośrednie działanie promieni słonecznych lub mocne światło fluorescencyjne.

1 Podłącz przewód zasilający do wyświetlacza.

(patrz strona 11)

2 Włóż wtyczkę do gniazda sieciowego.

Uwaga

- Główne typy wtyczek różnią się w poszczególnych krajach. Dlatego Państwa urządzenie może być wyposażone w przewód zasilający z inną wtyczką niż ta pokazana po lewej stronie.
- Podczas odłączania przewodu zasilającego najpierw konieczne należy wyjąć wtyczkę przewodu zasilającego z gniazda sieciowego.
- Ustawienia mogą nie zostać zapisane, jeżeli wtyczka przewodu zasilającego zostanie wyjęta natychmiast po zmianie ustawień w menu ekranowym. Odłączyć wtyczkę przewodu zasilającego po odczekaniu wystarczająco długo. Można także odłączyć wtyczkę przewodu zasilającego po wyłączeniu zasilania za pomocą pilota zdalnego sterowania, sterowania poprzez złącze RS-232C lub sterowania poprzez sieć lokalną.

3 Naciśnij <Główny przycisk włączania/wyłączania zasilania> na urządzeniu, aby je włączyć: Zasilanie-WŁ.

- Wskaźnik zasilania: zielony (obraz jest wyświetlany).
- Gdy zasilanie urządzenia jest włączone, możliwe jest sterowanie urządzeniem za pomocą pilota.

■ Aby włączyć/wyłączyć zasilanie za pomocą pilota

Naciśnij <Przycisk trybu czuwania (WŁ./WYŁ.)>, aby włączyć wyświetlacz.

- Wskaźnik zasilania: zielony (obraz jest wyświetlany).

Naciśnij <Przycisk trybu czuwania (WŁ./WYŁ.)>, aby wyłączyć wyświetlacz.

- Wskaźnik zasilania: czerwony (tryb czuwania)

Naciśnij <Główny przycisk włączania/wyłączania zasilania> na urządzeniu, aby je wyłączyć, gdy zasilanie urządzenia jest włączone lub urządzenie jest w trybie czuwania.

Uwaga

- Podczas działania funkcji „Power management” kolor wskaźnika zasilania zmienia się na pomarańczowy w stanie wyłączenia zasilania.
- Po odłączeniu wtyczki przewodu zasilającego wskaźnik zasilania przez chwilę może pozostać zaświecony. Nie jest to awaria.

■ Po pierwszym włączeniu urządzenia

Zostanie wyświetlony poniższy ekran.

1 Wybierz język za pomocą przycisków ▲ ▼ i naciśnij <ENTER>.



2 W przypadku montażu pionowego wybierz [Portrait] za pomocą przycisków ▲ ▼ i naciśnij <ENTER>.

(tylko (Model 84-calowy))

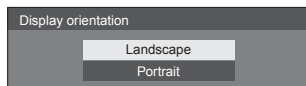

Uwaga

- Po ustawieniu tych elementów te ekrany nie będą wyświetlane po ponownym włączeniu urządzenia. Każdy element można zresetować w poniższych menu.

[OSD language]

[Display orientation]

■ Komunikat po włączeniu zasilania

Po włączeniu zasilania może zostać wyświetlony poniższy komunikat:

Wyłączenie zasilania z braku aktywności Środki ostrożności

‘No activity power off’ is enabled.

Gdy dla ustawienia [No activity power off] w menu [Setup] wybrano [Enable], komunikat ostrzegawczy jest wyświetlany po każdym włączeniu zasilania.

“Informacja Power management”

Last turn off due to ‘Power management’.

Gdy włączona jest funkcja „Power management”, komunikat informacyjny jest wyświetlany po każdym włączeniu zasilania.

Wyświetlanie tych komunikatów można ustawić w poniższych menu:

- Menu [Options]
 - Power on message(No activity power off)
 - Power on message(Power management)

Dane techniczne

Nr modelu

Model 84-calowy: TH-84EF1W

Model 75-calowy: TH-75EF1W

Pobór mocy

Model 84-calowy

535 W

Model 75-calowy

285 W

W stanie wyłączenia

0,3 W

W trybie czuwania

0,5 W

Panel wyświetlacza LCD

Model 84-calowy

84-calowy panel IPS (podświetlenie Edge LED), współczynnik kształtu 16:9

Model 75-calowy

75-calowy panel IPS (podświetlenie Edge LED), współczynnik kształtu 16:9

Rozmiar ekranu

Model 84-calowy

1 860 mm (szer.) × 1 046 mm (wys.) × 2 134 mm (przekątna) / 73,2" (szer.) × 41,2" (wys.) × 84,0" (przekątna)

Model 75-calowy

1 649 mm (szer.) × 927 mm (wys.) × 1 892 mm (przekątna) / 64,9" (szer.) × 36,5" (wys.) × 74,5" (przekątna)

Rozdzielczość

1 920 (pozioma) × 1 080 (pionowa)

Wymiary (szer. × wys. × gł.)

Model 84-calowy

1 910 mm × 1 102 mm × 78 mm / 75,2" × 43,4" × 3,1"

Model 75-calowy

1 681 mm × 959 mm × 77 mm / 66,2" × 37,8" × 3,0"

Masa

Model 84-calowy

ok. 70 kg / 154 funta netto

Model 75-calowy

ok. 55 kg / 121 funta netto

Źródło zasilania

220 – 240 V ~ (220 – 240 V prądu przemiennego), 50/60 Hz

Warunki pracy

Temperatura

0 °C – 40 °C (32 °F – 104 °F)*1

Wilgotność

20 % – 80 % (bez kondensacji)

Warunki przechowywania

Temperatura

-20 °C – 60 °C (-4 °F – 140 °F)

Wilgotność

20 % – 80 % (bez kondensacji)

Czas pracy

16 godz./dzień

Gniazda podłączeniowe

HDMI 1

HDMI 2

Złącze TYPU A*2 × 2

Sygnal audio:

Liniowe PCM (częstotliwości próbkowania – 48 kHz, 44,1 kHz, 32 kHz)

DVI-D IN

24-stykowe DVI-D × 1:

Zgodność z DVI wersja 1.0

Ochrona treści:

Zgodność z HDCP 1.1

VIDEO

4-biegunowe gniazdo audio/wideo mini jack (M3) × 1

Wideo: 1,0 Vp-p (75 Ω)

Audio: 0,5 Vrms

PC IN

15-stykowe Mini D-sub (Zgodne z DDC2B) × 1
Y/G:

1,0 Vp-p (75 Ω) (z sygnałem synchronizacji)

0,7 Vp-p (75 Ω) (bez sygnału synchronizacji)

Pb/Cb/B:

0,7 Vp-p (75 Ω) (bez sygnału synchronizacji)

Pr/CR/R:

0,7 Vp-p (75 Ω) (bez sygnału synchronizacji)

HD/VD:

1,0–5,0 Vp-p (wysoka impedancja)

AUDIO IN

Gniazdo stereo mini jack (M3) × 1, 0,5 Vrms
Współdzielone z DVI-D IN i PC IN

AUDIO OUT

Gniazdo stereo mini jack (M3) × 1, 0,5 Vrms
Wyjście: Zmienne ($-\infty - 0$ dB) (wejście 1 kHz 0 dB,
obciążenie 10 k Ω)

SERIAL IN

Złącze sterowania zewnętrznego
9-stykowe D-sub × 1:
Zgodne z RS-232C

LAN

RJ45 × 1:
Do połączeń sieciowych RJ45, zgodne z PLink
Metoda komunikacji:
RJ45 10BASE-T/100BASE-TX

IR IN

Gniazdo stereo mini jack (M3) × 1

IR OUT

Gniazdo stereo mini jack (M3) × 1

USB

Złącze USB TYPU A × 1
5 V DC / 1 A (standard USB 3.0 nie jest
obsługiwany)

Dźwięk

Głośniki

15 mm × 25 mm / \varnothing 70 mm × 2

Moc sygnału audio

20 W [10 W + 10 W] (10% THD)

Pilot zdalnego sterowania

Źródło zasilania

3 V prądu stałego (bateria (typ AAA/R03/UM4) × 2)

Zasięg działania

ok. 7 m (22,9 stopy)
(gdy jest używany bezpośrednio przed
odbiornikiem zdalnego sterowania)

Masa

Ok. 63 g / 2,22 uncji (z bateriami)

Wymiary (szer. × wys. × gł.)

44 mm × 105 mm × 20,5 mm / 1,74" × 4,14" × 0,81"

*2: VIERA LINK nie jest obsługiwane.

Uwaga

- Wygląd i dane techniczne podlegają zmianom bez powiadomienia. Podane masy i wymiary są wartościami przybliżonymi.

*1: Temperatura otoczenia podczas używania tego urządzenia na dużych wysokościach (1 400 m (4 593 stopy) i wyżej oraz poniżej 2 800 m (9 186 stóp) n.p.m.): 0 °C do 35 °C (32 °F do 95 °F)

Licencja na oprogramowanie

Ten produkt zawiera następujące oprogramowanie:

- (1) oprogramowanie opracowane niezależnie przez firmę Panasonic Corporation lub dla,
- (2) oprogramowanie, którego właścicielem jest strona trzecia i na które przyznano licencję firmie Panasonic Corporation,
- (3) oprogramowanie licencjonowane na warunkach GNU General Public License, wersja 2.0 (GPL V2.0),
- (4) oprogramowanie licencjonowane na warunkach GNU LESSER General Public License, wersja 2.1 (LGPL V2.1), i/ lub
- (5) oprogramowanie open source inne niż oprogramowanie licencjonowane na warunkach GPL V2.0 i/lub LGPL V2.1.

Oprogramowanie zaklasyfikowane jako (3)–(5) jest dystrybuowane w nadziei, że będzie użyteczne, ale **BEZ ŻADNEJ GWARANCJI**, nawet bez domniemanej gwarancji HANDLOWEJ lub PRZYDATNOŚCI DO OKREŚLONEGO CELU. Aby uzyskać więcej szczegółowych informacji, należy wybrać opcję [Software licenses] po wykonaniu wskazanej operacji w menu [Settings]. Zostaną wtedy wyświetlone warunki licencji.

W okresie przynajmniej trzech (3) lat od dostarczenia tego produktu firma Panasonic przekaze jakiegokolwiek stronie trzeciej, która skontaktuje się z nami w sposób opisany poniżej, za opłatą nieprzekraczającą kosztu fizycznej dystrybucji kodu źródłowego, kompletną odczytywalną maszynowo kopię odpowiedniego kodu źródłowego objętego licencją GPL V2.0, LGPL V2.1 lub innymi licencjami zawierającymi obowiązek wykonania tej czynności, wraz z odpowiednią informacją o prawach autorskich dotyczących oprogramowania.

Dane kontaktowe:

oss-cd-request@gg.jp.panasonic.com

Informacja na temat AVC/VC-1/MPEG-4

Niniejszy produkt jest objęty licencjami dotyczącymi zbioru patentów związanych ze standardami AVC, VC-1 i MPEG-4 część 2 (Visual). Na podstawie tych licencji niniejszy produkt jest przeznaczony do użytku osobistego przez użytkownika lub innych zastosowań, w których użytkownik nie otrzymuje wynagrodzenia, w celu (i) kodowania danych wideo zgodnie ze standardami AVC, VC-1 i MPEG-4 część 2 („dane wideo w standardzie AVC/VC-1/MPEG-4”) i/lub (ii) dekodowania danych wideo w standardzie AVC, VC-1 lub MPEG-4 zakodowanych przez użytkownika prowadzącego niekomercyjną działalność osobistą lub otrzymanych od dostawcy danych wideo dysponującego licencją na udostępnianie danych wideo w standardzie AVC/VC-1/MPEG-4. Inne sposoby używania produktu nie są objęte żadną licencją, w tym licencją dorozumianą. Więcej informacji na ten temat można uzyskać od MPEG LA, LLC. Patrz <http://www.mpegla.com>.

**Pozbywanie się zużytych urządzeń elektrycznych i elektronicznych oraz baterii.
Dotyczy wyłącznie obszaru Unii Europejskiej oraz krajów posiadających systemy
zbiórki i recyklingu.**



Niniejsze symbole umieszczane na produktach, opakowaniach i/lub w dokumentacji towarzyszącej oznaczają, że nie wolno mieszać zużytych urządzeń elektrycznych i elektronicznych oraz baterii z innymi odpadami domowymi/komunalnymi.

W celu zapewnienia właściwego przetwarzania, utylizacji oraz recyklingu zużytych urządzeń elektrycznych i elektronicznych oraz zużytych baterii, należy oddawać je do wyznaczonych punktów gromadzenia odpadów zgodnie z przepisami prawa krajowego.

Poprzez prawidłowe pozbywanie się zużytych urządzeń elektrycznych i elektronicznych oraz zużytych baterii pomagasz oszczędzać cenne zasoby naturalne oraz zapobiegać potencjalnemu negatywnemu wpływowi na zdrowie człowieka oraz na stan środowiska naturalnego.

W celu uzyskania informacji o zbiórce oraz recyklingu zużytych urządzeń elektrycznych i elektronicznych oraz baterii prosimy o kontakt z władzami lokalnymi.

Za niewłaściwe pozbywanie się tych odpadów mogą grozić kary przewidziane przepisami prawa krajowego.



Dotyczy symbolu baterii (symbol poniżej)

Ten symbol może występować wraz z symbolem pierwiastka chemicznego. W takim przypadku wymagania Dyrektywy w sprawie określonego środka chemicznego są spełnione.

Informacje o pozbywaniu się w/w urządzeń w państwach trzecich

Niniejsze symbole obowiązują wyłącznie na terenie Unii Europejskiej.

Chcąc pozbyć się w/w urządzeń elektrycznych lub elektronicznych, należy skontaktować się z władzami lokalnymi lub sprzedawcą w sprawie właściwego sposobu wyrzucania tego rodzaju przedmiotów.

Notatki klienta

Model i numer seryjny tego wyrobu można znaleźć na jego tylnym panelu. Należy zanotować ten numer seryjny poniżej i zachować niniejszy podręcznik wraz z paragonem, jako dowód zakupu, który może okazać się pomocny w przypadku kradzieży lub zagubienia, jak również przy zgłaszaniu reklamacji w serwisie gwarancyjnym.

Numer modelu

Numer seryjny

Panasonic Testing Centre

Panasonic Service Europe, dział Panasonic Marketing Europe GmbH

Winsbergring 15, 22525 Hamburg, Republika Federalna Niemiec

Panasonic Corporation

Web Site: <http://panasonic.com>

Polski

TP0816TS2010 -PB