

Manuel d'utilisation

Objectif zoom **Utilisation commerciale**

N° De Modèle. ET-C1W300

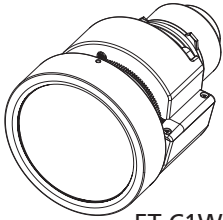

ET-C1W300

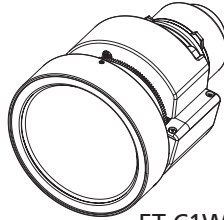

ET-C1W400

ET-C1W400

ET-C1W500

ET-C1S600

ET-C1T700

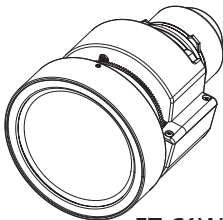

ET-C1W500

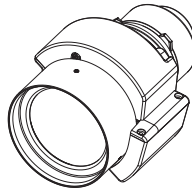

ET-C1S600

FRANÇAIS

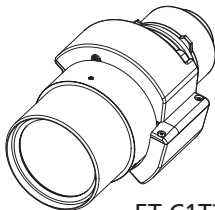

ET-C1T700

Merci d'avoir acheté cet appareil Panasonic.

- Pour assurer une utilisation correcte de cet objectif, veuillez lire attentivement le mode d'emploi fourni avec l'objectif et le projecteur.
- **Avant d'utiliser cet appareil, assurez-vous de lire la section « À lire en premier ! » (➔ Page 3 à 5).**
- Veuillez conserver ce manuel pour toute utilisation ultérieure.

Sommaire

À lire en premier !	3
Avant l'utilisation	6
Préparation	7
Avant de remplacer l'objectif de projection.....	7
Fixation / Retrait de l'objectif	7
Fonction de réglage de la mise au point périphérique	7
Relations de projection	8
Plages de déplacement de l'objectif	9
Spécifications	10
Dimensions	11
Taille de l'image projetée et distance de projection	Appendix / Annexe / 付録 1

L'« Annexe » se trouve après la section en japonais ().

AVERTISSEMENT:

Ne pas exposer vos yeux et votre peau aux faisceaux lumineux émis depuis l'objectif du projecteur lors de son utilisation.

Cela peut entraîner des brûlures ou une perte de la vue.

- Une lumière intense est émise par l'objectif du projecteur. Ne pas exposer vos yeux ou vos mains directement à cette lumière.
- Mettez l'appareil hors tension lorsque vous déplacez l'objectif de projection ou le projecteur.

Ne pas projeter une image avec l'objectif fourni installé.

- Cela peut entraîner un incendie ou des chocs électriques.

MISE EN GARDE:

Avant le remplacement de l'objectif de projection, veillez à couper l'alimentation et à débrancher la fiche d'alimentation de la prise murale.

- Les projections de lumière inattendues peuvent causer des blessures aux yeux.
- Remplacer l'objectif de projection sans avoir retiré la fiche d'alimentation peut causer un choc électrique.

Ne pas se tenir devant l'objectif lorsque le projecteur est utilisé.

Ceci risque d'endommager et de brûler les vêtements.

- Une lumière intense est émise par l'objectif du projecteur.

Ne placez pas d'objets devant l'objectif lorsque le projecteur est utilisé.

Faute de quoi, cela peut provoquer un incendie, endommager l'objet, ou entraîner un dysfonctionnement de l'objectif et du projecteur.

- Une lumière intense est émise par l'objectif du projecteur.

N'ouvrez pas le sachet déshydratant. Ne mangez pas le contenu.

L'ingestion accidentelle d'agents déshydratants peut constituer un danger.

- Si des agents déshydratants pénètrent dans les yeux ou la bouche, rincez immédiatement et abondamment à l'eau claire et consultez un médecin.
- Conservez les agents déshydratants hors de portée des enfants.

À lire en premier ! (suite)

■ Distance du risque (IEC/EN 62471-5:2015)

La distance à partir de la surface de l'objectif de projection, à laquelle l'émission atteint la limite d'émission accessible (AEL) du groupe de risque 2, est connue sous le nom de distance du risque (HD) ou distance de sécurité. L'aire où l'émission est supérieure à la limite d'émission accessible du groupe de risque 2 est appelée la zone de risque (HZ).

Dans la zone de risque, ne regardez jamais la lumière projetée par le projecteur. L'irradiation directe pourrait provoquer une lésion au niveau des yeux, même si vous ne regardez la lumière qu'un instant. Si vous vous trouvez au-delà de la zone de risque, cela est considéré comme sûr quelles que soient les circonstances, sauf si vous regardez fixement le faisceau lumineux projeté par le projecteur de manière délibérée.

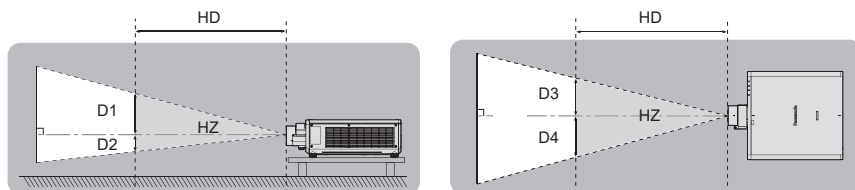

■ Groupe de risque

L'ensemble projecteur-objectif de projection est classé dans le groupe de risque 2 lorsque la distance du risque est de 1 m (39-3/8") ou moins. Il est classé dans le groupe de risque 3 lorsque la distance du risque est supérieure à 1 m (39-3/8"), et est destiné dès lors à un usage professionnel et non personnel.

Dans le cas du groupe de risque 3, le fait de regarder le faisceau lumineux, même un instant, depuis l'intérieur de la zone de risque peut provoquer une lésion des yeux à cause de l'irradiation directe.

Dans le cas du groupe de risque 2, une utilisation sûre et sans danger pour les yeux est possible quelles que soient les circonstances, sauf si vous regardez fixement le faisceau lumineux projeté par le projecteur de manière délibérée.

L'ensemble projecteur-objectif de projection classés dans le groupe de risque 3 avec une distance de risque supérieure à 1 m (39-3/8") est le suivant.

Modèle de projecteur	Modèle d'objectif de projection	Groupe de risque
PT-REQ12 / PT-REQ10 / PT-REQ80	ET-C1T700	Groupe de risque 3

À lire en premier ! (suite)

En outre, les dimensions indiquant la zone de risque (Hz) pour chaque ensemble avec un objectif de projection dont la distance du risque est supérieure à 1 m (39-3/8") sont les suivantes.

(Unité: m)

Modèle de projecteur	Modèle d'objectif de projection	HD ^{*1}	D1 ^{*2}	D2 ^{*2}	D3 ^{*2}	D4 ^{*2}
PT-REQ12	ET-C1T700	2,4	0,481	0,481	0,553	0,553
PT-REQ10 / PT-REQ80	ET-C1T700	1,7	0,347	0,347	0,399	0,399

*1 HD: distance du risque

*2 Les valeurs de D1 à D4 changeront en fonction de la valeur de déplacement de l'objectif. Chaque valeur du tableau est la valeur maximale.

Remarque

- Les valeurs du tableau sont basées sur IEC/EN 62471-5:2015.
- Les projecteurs compatibles avec chaque objectif de projection peuvent faire l'objet d'ajouts ou de modifications sans préavis.

Pour les dernières informations, consultez le site Web suivant.

<https://panasonic.net/cns/projector/>

Attention

- Si le faisceau lumineux projeté par le projecteur arrive directement dans vos yeux lorsque vous vous trouvez dans la zone de risque, vos rétines pourraient être abîmées. N'entrez pas dans la zone de risque pendant l'utilisation. Vous pouvez également installer le projecteur à un emplacement où le faisceau lumineux projeté n'arrivera pas directement dans vos yeux.

Avant l'utilisation

■ Projecteurs pris en charge

PT-REQ12 / PT-REQ10 / PT-REQ80

Remarque

- Les alphabets aux extrémités des numéros de modèle de projecteur sont omis dans ce manuel.
- Il est possible que des modèles différents de ceux mentionnés ci-dessus soient pris en charge. Consultez le mode d'emploi de votre projecteur ou le site Web suivant.
<https://panasonic.net/cns/projector/>

■ Accessoires

Assurez-vous que les éléments suivants sont fournis

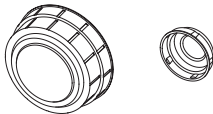
Nom de pièce	Apparence (quantité)
Cache-objectif	 <ul style="list-style-type: none">● Le produit est livré avec les caches d'objectifs fixé.● La forme et la taille des caches d'objectifs sont différentes pour chaque produit. 1 de chaque pour l'avant et l'arrière

Préparation

Avant de remplacer l'objectif de projection

Placez l'objectif de projection dans sa position initiale avant le remplacement ou le retrait. Pour plus de détails sur la façon de remettre l'objectif dans sa position initiale, consultez le mode d'emploi du projecteur.

Attention

- Assurez-vous que l'alimentation du projecteur est éteinte avant de fixer ou de retirer l'objectif de projection.
- Après avoir retiré l'objectif de projection, rangez-le dans un endroit sûr à l'écart des vibrations et des chocs.
- Ne touchez pas les points de contact électrique de l'objectif de projection avec les doigts. La présence de poussière ou de saleté sur les contacts risque de provoquer des dysfonctionnements, et l'électricité statique risque d'endommager l'unité.
- Ne tournez pas à la main la partie engrenage (bague) du barillet de l'objectif de projection. Sinon, vous risquez d'endommager le moteur.
- Ne touchez pas la surface de l'objectif à mains nues. L'objectif grossira des traces de doigts ou de saleté apparaissant sur sa surface et la qualité de l'image affichée diminuera. Placez le cache-objectif fourni sur l'objectif zoom lorsque le projecteur n'est pas utilisé.
- L'objectif risque d'être endommagé en cas de choc avec un objet dur ou en cas de frottement de sa surface avant avec une force excessive. À manipuler avec soin.
- Utilisez un chiffon propre, doux et sec pour essuyer la poussière ou la saleté de l'objectif de projection. N'utilisez pas de chiffons pelucheux, huileux, humides ou poussiéreux pour le nettoyage. L'objectif peut s'endommager facilement, n'exercez pas de force excessive lorsque vous l'essuyez.

Fixation / Retrait de l'objectif

Pour plus de détails sur la fixation ou le retrait de l'objectif de projection, reportez-vous au manuel d'utilisation du projecteur.

Fonction de réglage de la mise au point périphérique

Lorsque vous modifiez la taille de l'image projetée, l'équilibre de la focale entre le centre et les zones périphériques de l'écran peut se décaler.

L'objectif ET-C1W300 / ET-C1W400 / ET-C1W500 est équipé d'une fonction de réglage de la mise au point périphérique pour corriger le décalage de l'équilibre de la focale entre le centre et les zones périphériques de l'écran.

Pour les instructions sur le réglage de la mise au point périphérique, consultez «Projection» dans le manuel d'utilisation du projecteur.

Relations de projection

Les relations dimensionnelles entre l'écran et le projecteur sont indiquées ci-dessous.

■ Diagramme de relations dimensionnelles

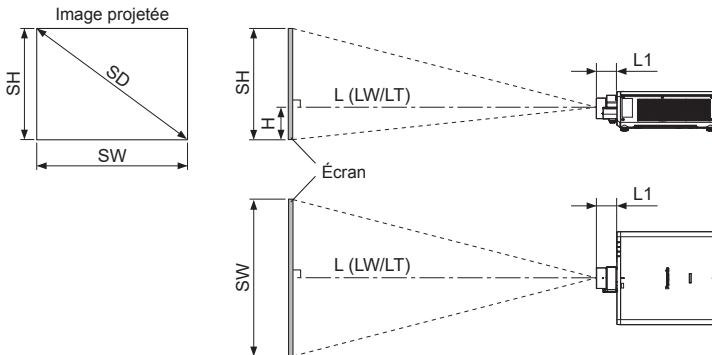

Remarque

- Ce diagramme part du principe que la taille et la position de l'image projetée est ajustée de manière à ce que l'image remplisse la totalité l'écran.
- Ce dessin n'est pas à l'échelle exacte.

L		Distance de projection	H	Distance du centre de l'objectif au bord inférieur de l'image projetée
	LW	Distance minimale	SH	Hauteur de l'image projetée
	LT	Distance maximale	SW	Largeur de l'image projetée
L1		Dimension de la partie saillante de l'objectif	SD	Taille de l'image projetée

● Dimension pour L1 (valeurs approximatives)

(Unité : m)

Modèle de projecteur	ET-C1W300	ET-C1W400	ET-C1W500	ET-C1S600	ET-C1T700
PT-REQ12 / PT-REQ10 / PT-REQ80	0,155	0,149	0,144	0,110	0,160

Remarque

- En fonction du produit, l'apparence peut différer des illustrations qui se trouvent dans ces instructions d'installation.

Attention

- Afin d'éviter l'obstruction des bouches d'entrée et de sortie, installez le projecteur avec un espacement par rapport aux murs et aux objets. Pour plus de détails sur la distance requise avec les murs et les objets alentour, consultez le mode d'emploi de votre projecteur. Si vous installez le projecteur dans un endroit confiné, veillez à fournir un équipement de climatisation et un équipement de ventilation supplémentaires. Une ventilation insuffisante engendrera une accumulation de chaleur et cela pourrait activer le circuit de protection du projecteur.
- Éviter d'installer le projecteur à des endroits sujets à des changements de température brusques, tels qu'à proximité d'un climatiseur ou d'un matériel d'éclairage (lampes de studio, etc.).

Relations de projection (suite)

Relations dimensionnelles

Pour plus de détails sur la distance de projection (L), consultez "Taille de l'image projetée et distance de projection" et "Formules de distance de projection" dans l'Annexe.

Remarque

- Pour en savoir plus sur "Taille de l'image projetée et distance de projection" pour les modèles de projecteur différents de PT-REQ12 / PT-REQ10 / PT-REQ80, consultez "Installation" dans le mode d'emploi du projecteur.

Plages de déplacement de l'objectif

Réalisez le déplacement de position de l'objectif à l'intérieur de la plage de réglage. Réalisez le réglage du déplacement de l'objectif à l'intérieur des plages indiquées dans les illustrations suivantes.

La mise au point peut être modifiée lorsque la position de l'objectif est déplacée hors de la plage de réglage. La raison en est que le mouvement de l'objectif est restreint afin de protéger les pièces optiques. La position de projection peut être ajustée avec l'axe de décalage optique selon la position initiale et la plage respective.

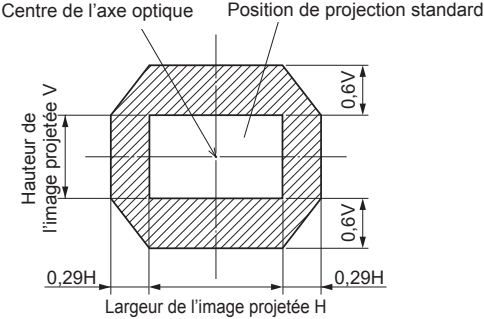
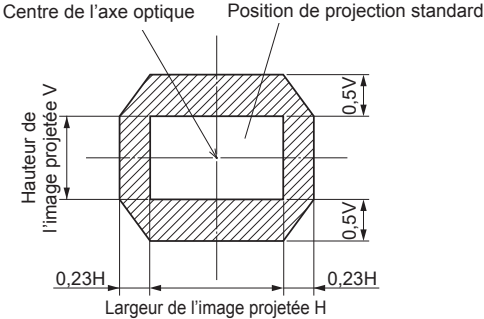
ET-C1W400 / ET-C1W500 / ET-C1S600 / ET-C1T700	 <p>Centre de l'axe optique Position de projection standard</p> <p>Hauteur de l'image projetée V</p> <p>0,6V</p> <p>0,6V</p> <p>0,29H</p> <p>0,29H</p> <p>Largeur de l'image projetée H</p>
ET-C1W300	 <p>Centre de l'axe optique Position de projection standard</p> <p>Hauteur de l'image projetée V</p> <p>0,5V</p> <p>0,5V</p> <p>0,23H</p> <p>0,23H</p> <p>Largeur de l'image projetée H</p>

Remarque

- La position initiale du projecteur est un point de position initiale du déplacement de l'objectif (c'est-à-dire, positions verticales et horizontales de l'objectif) en fonction des résultats de la calibration optique. Il ne s'agit pas de la position optique centrale de l'écran.

Spécifications

Vérifiez les spécifications de chaque objectif de projection, et utilisez l'objectif approprié à l'usage que vous voulez en faire.

N° de modèle		ET-C1W300	ET-C1W400	ET-C1W500
F value		1,94 - 2,28	1,94 - 2,39	1,84 - 2,34
Longueur focale (f)		9,9 mm (3/6") - 12,3 mm (15/32")	12,1 mm (15/32") - 16,9 mm (21/32")	16,7 mm (21/32") - 24,6 mm (31/32")
Dimensions	Largeur	154 mm (6-1/16")	154 mm (6-1/16")	154 mm (6-1/16")
	Hauteur	155 mm (6-3/32")	155 mm (6-3/32")	155 mm (6-3/32")
	Profondeur	245 mm (9-21/32")	239 mm (9-13/32")	234 mm (9-7/32")
Poids net		2,6 kg (5,73 lb)	2,4 kg (5,29 lb)	2,4 kg (5,29 lb)

N° de modèle		ET-C1S600	ET-C1T700
F value		1,84 - 2,31	1,94 - 2,38
Longueur focale (f)		23,9 mm (30/32") - 37,2 mm (1-15/32")	36,1 mm (1-13/32") - 59,6 mm (2-11/32")
Dimensions	Largeur	135 mm (5-5/16")	135 mm (5-5/16")
	Hauteur	148 mm (5-13/16")	148 mm (5-13/16")
	Profondeur	205 mm (8-1/16")	253 mm (9-31/32")
Poids net		1,7 kg (3,75 lb)	2,4 kg (5,29 lb)

Dimensions

(Unités: mm)

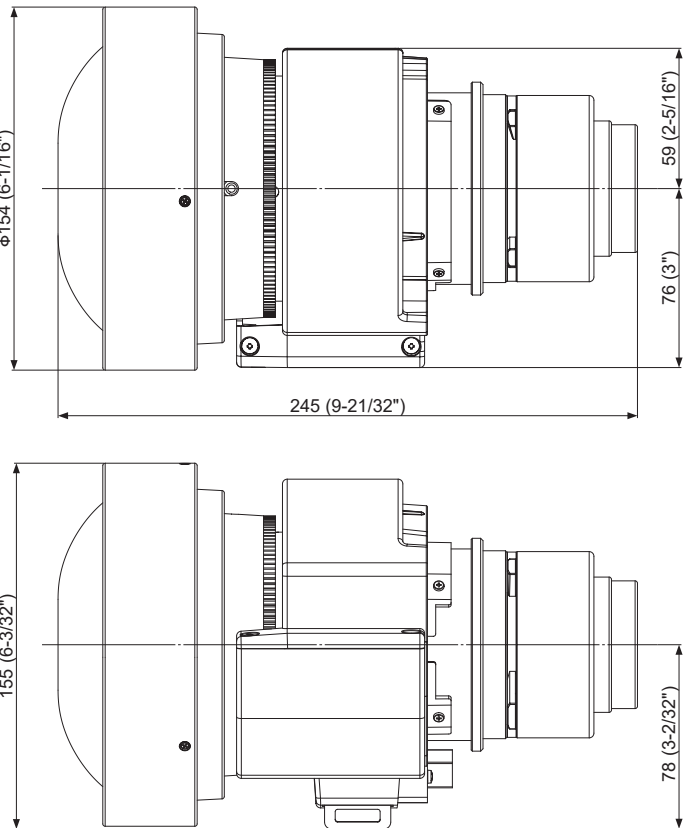
Numéro de modèle	Dimensions
ET-C1W300	 <p>The technical drawing shows two views of the ET-C1W300 device. The top view is a side profile showing the front panel, a central control knob, and a rear section with a handle. Dimensions are indicated as follows: a diameter of $\phi 154$ (6-1/16") for the front panel, a total length of 245 (9-21/32") from the front edge to the end of the rear section, and a depth of 76 (3") for the rear section. The bottom view is a top-down perspective showing the front panel, the central knob, and the rear section with a handle. Dimensions are indicated as a height of 155 (6-3/32") and a depth of 78 (3-2/32").</p>

Dimensions (suite)

(Unités: mm)

Numéro de modèle	Dimensions
ET-C1W400	<p>Technical drawing of the ET-C1W400 camera showing two views with dimensions:</p> <ul style="list-style-type: none"> Top view: Diameter $\phi 154$ (6-1/16"), Length 239 (9-13/32") Bottom view: Diameter 155 (6-3/32"), Length 78 (3-2/32") Additional dimension on the right side of the top view: 59 (2-5/16") and 76 (3")

Dimensions (suite)

(Unités: mm)

Numéro de modèle	Dimensions
ET-C1W500	<p>The technical drawing shows two views of the ET-C1W500 camera. The top view is a front view showing a lens assembly on the right and a mounting bracket on the left. Dimensions include a lens diameter of $\phi 154$ (6-1/16"), a total width of 234 (9-7/32"), a lens height of 59 (2-5/16"), and a mounting bracket height of 76 (3"). The bottom view is a side view showing the camera's profile. Dimensions include a total height of 155 (6-3/32") and a lens height of 78 (3-2/32").</p>

Dimensions (suite)

(Unités: mm)

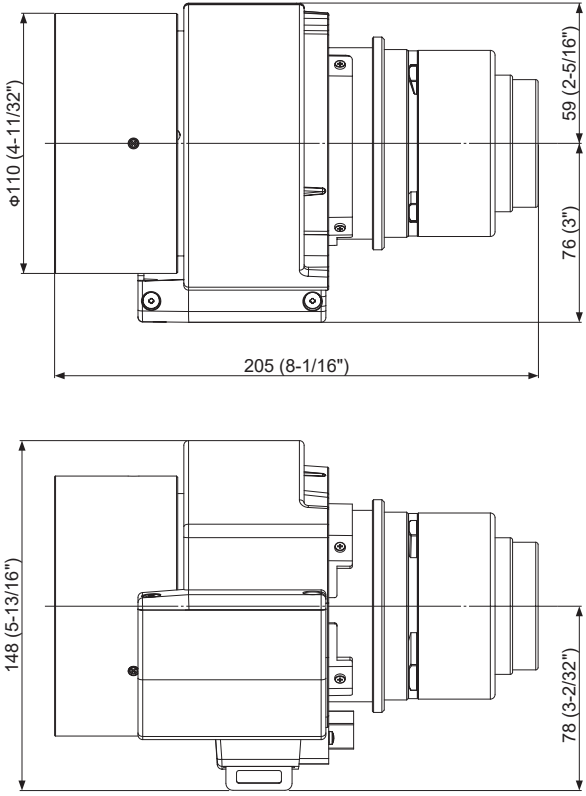
Numéro de modèle	Dimensions
ET-C1S600	 <p>The image contains two technical drawings of the ET-C1S600 device. The top drawing is a front view showing a cylindrical body with a handle on the left and a lens assembly on the right. Dimensions are indicated as follows: a diameter of $\Phi 110$ (4-11/32") for the main body, a total length of 205 (8-1/16") from the handle to the end of the lens assembly, a distance of 76 (3") from the handle to the start of the lens assembly, and a lens diameter of 59 (2-5/16"). The bottom drawing is a side view showing the device's profile. Dimensions are indicated as a height of 148 (5-13/16") and a depth of 78 (3-2/32").</p>

Dimensions (suite)

(Unités: mm)

Numéro de modèle	Dimensions
ET-C1T700	<p>The technical drawing shows two views of the ET-C1T700 camera. The top view shows a front profile with a diameter of $\phi 110$ (4-11/32") and a total length of 253 (9-31/32"). The bottom view shows a top profile with a height of 148 (5-13/16") and a width of 78 (3-2/32").</p> <p>Dimensions shown in the drawing:</p> <ul style="list-style-type: none">Top view (front profile):<ul style="list-style-type: none">Diameter: $\phi 110$ (4-11/32")Total length: 253 (9-31/32")Distance from front face to lens center: 76 (3")Distance from lens center to rear face: 59 (2-5/16")Bottom view (top profile):<ul style="list-style-type: none">Height: 148 (5-13/16")Width: 78 (3-2/32")

Fabriqué par:

Panasonic Connect Co., Ltd.
4-1-62 Minoshima, Hakata-ku, Fukuoka 812-8531, Japon

Importateur :

Panasonic Connect Europe GmbH
Hagenauer Strasse 43, 65203 Wiesbaden, Allemagne

Représentant autorisé dans l'UE :

Panasonic Connect Europe GmbH
Panasonic Testing Centre
Winsbergring 15, 22525 Hambourg, Allemagne

L'élimination des équipements usagés

Applicable uniquement dans les pays membres de l'Union européenne et les pays disposant de systèmes de recyclage.



Apposé sur le produit lui-même, sur son emballage, ou figurant dans la documentation qui l'accompagne, ce pictogramme indique que les appareils électriques et électroniques usagés, doivent être séparés des ordures ménagères.

Afin de permettre le traitement, la valorisation et le recyclage adéquats des appareils usagés, veuillez les porter à l'un des points de collecte prévus, conformément à la législation nationale en vigueur.

En les éliminant conformément à la réglementation en vigueur, vous contribuez à éviter le gaspillage de ressources précieuses ainsi qu'à protéger la santé humaine et l'environnement.

Pour de plus amples renseignements sur la collecte et le recyclage, veuillez vous renseigner auprès des collectivités locales.

Le non-respect de la réglementation relative à l'élimination des déchets est passible d'une peine d'amende.

Informations concernant la protection de l'environnement à l'intention des utilisateurs chinois

Ce symbole n'est valable qu'en Chine.

Panasonic Connect Co., Ltd.

Web Site : <https://panasonic.net/cns/projector/>
© Panasonic Connect Co., Ltd. 2023

Panasonic Connect North America

Two Riverfront Plaza, Newark, NJ 07102
TEL: (877) 803 - 8492

Panasonic Canada Inc.

5770 Ambler Drive, Mississauga, Ontario L4W 2T3
TEL: (905) 624 - 5010

Appendix / Annexe / 付録

- Dimensional relationship
- Relations dimensionnelles
- 投写関係寸法

The dimensional relationship between the screen and the projector is shown below.
 Les relations dimensionnelles entre l'écran et le projecteur sont indiquées ci-dessous.
 スクリーンとプロジェクター間の投写関係寸法は下記のとおりです。

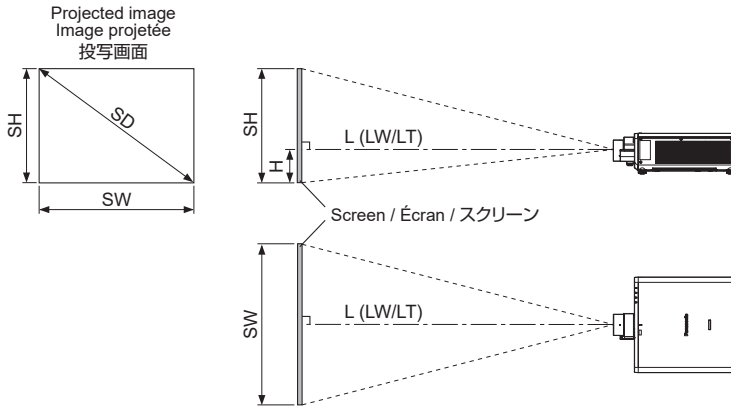

L		Projection distance / Distance de projection / 投写距離
	LW	Minimum distance / Distance minimale / 最短投写距離
	LT	Maximum distance / Distance maximale / 最長投写距離
H		Distance from the lens center to the lower edge of the projected image Distance du centre de l'objectif au bord inférieur de l'image projetée レンズセンター～スクリーン下端
SH		Projected image height / Hauteur de l'image projetée / 投写画面高さ
SW		Projected image width / Largeur de l'image projetée / 投写画面幅
SD		Projected image size / Taille de l'image projetée / 投写画面対角

Appendix / Annexe / 付録 (continued / suite / つづき)

- Projected image size and Projection distance
- Taille de l'image projetée et distance de projection
- 投写画面サイズと投写距離

Note

- When using projector models other than the following, refer to "Setting up" in the operating instructions of the projector. In addition, be sure to check the diagonal screen size SD (m), and use the "Projection distance formulas" (👁️ Appendix page 10) to determine the projection distance (L).

PT-REQ12 / PT-REQ10 / PT-REQ80

Remarque

- Lorsque vous utilisez des modèles de projecteur différents des modèles suivants, consultez "Installation" dans le mode d'emploi du projecteur. De plus, assurez-vous de vérifier la taille de l'écran en diagonale SD (m) et d'utiliser la "Formules de distance de projection" (👁️ Annexe page 10) pour déterminer la distance de projection (L).

PT-REQ12 / PT-REQ10 / PT-REQ80

お知らせ

- 下記以外のプロジェクターをご使用の場合は、プロジェクターの取扱説明書「設置する」をご覧ください。または、画面対角サイズ SD (m) をご確認のうえ、「投写距離計算式」(👁️ 付録 10 ページ) で投写距離 (L) を求めてください。

PT-REQ12 / PT-REQ10 / PT-REQ80

The dimensions of the following table contain a slight error.

Periods are used to represent decimal points in the calculation formulas in the following table.

Les dimensions du tableau suivant peuvent présenter un léger écart.

Les points sont utilisés pour indiquer les décimales dans les formules de calcul dans le tableau suivant.

次の表内の寸法は若干の誤差があります。

Appendix / Annexe / 付録 (continued / suite / つづき)

- When the screen aspect ratio is 16:10
- Lorsque le rapport d'aspect de l'écran est 16:10
- 画面アスペクト比 16 : 10 のとき

(Unit / Unités / 単位 : m)

Lens model / Modèle d'objectif / 投写レンズ品番			ET-C1S600			ET-C1W300		
Throw ratio / Rapport de projection / スローレシオ			1.36 - 2.10:1			0.550 - 0.690:1		
SD	SH	SW	LW	LT	H	LW	LT	H
1.78 (70")	0.942	1.508	2.03	3.15	-0.09 - 1.04	0.82	1.03	0.00 - 0.94
2.03 (80")	1.077	1.723	2.33	3.61	-0.11 - 1.19	0.94	1.18	0.00 - 1.08
2.29 (90")	1.212	1.939	2.63	4.06	-0.12 - 1.33	1.06	1.33	0.00 - 1.21
2.54 (100")	1.346	2.154	2.93	4.52	-0.14 - 1.48	1.18	1.49	0.00 - 1.35
3.05 (120")	1.615	2.585	3.53	5.44	-0.16 - 1.78	1.43	1.79	0.00 - 1.62
3.81 (150")	2.019	3.231	4.43	6.82	-0.20 - 2.22	1.79	2.25	0.00 - 2.02
5.08 (200")	2.692	4.308	5.93	9.11	-0.27 - 2.96	2.40	3.01	0.00 - 2.69
6.35 (250")	3.365	5.385	7.43	11.40	-0.34 - 3.70	3.01	3.77	0.00 - 3.37
7.62 (300")	4.039	6.462	8.92	13.70	-0.40 - 4.44	3.62	4.53	0.00 - 4.04
8.89 (350")	4.712	7.539	10.42	15.99	-0.47 - 5.18	4.22	5.29	0.00 - 4.71
10.16 (400")	5.385	8.616	11.92	18.28	-0.54 - 5.92	4.83	6.06	0.00 - 5.39
12.70 (500")	6.731	10.770	14.92	22.87	-0.67 - 7.40	6.05	7.58	0.00 - 6.73
15.24 (600")	8.077	12.923	17.92	27.46	-0.81 - 8.89	7.26	9.10	0.00 - 8.08
17.78 (700")	9.423	15.077	20.91	32.04	-0.94 - 10.37	8.48	10.63	0.00 - 9.42
20.32 (800")	10.770	17.231	23.91	36.63	-1.08 - 11.85	9.70	12.15	0.00 - 10.77
22.86 (900")	12.116	19.385	26.91	41.22	-1.21 - 13.33	10.91	13.67	0.00 - 12.12
25.40 (1000")	13.462	21.539	29.90	45.80	-1.35 - 14.81	12.13	15.20	0.00 - 13.46

Lens model / Modèle d'objectif / 投写レンズ品番			ET-C1W400			ET-C1W500		
Throw ratio / Rapport de projection / スローレシオ			0.680 - 0.950:1			0.940 - 1.39:1		
SD	SH	SW	LW	LT	H	LW	LT	H
1.78 (70")	0.942	1.508	1.01	1.42	-0.09 - 1.04	1.41	2.08	-0.09 - 1.04
2.03 (80")	1.077	1.723	1.16	1.63	-0.11 - 1.19	1.61	2.39	-0.11 - 1.19
2.29 (90")	1.212	1.939	1.31	1.84	-0.12 - 1.33	1.82	2.69	-0.12 - 1.33
2.54 (100")	1.346	2.154	1.46	2.05	-0.14 - 1.48	2.03	2.99	-0.14 - 1.48
3.05 (120")	1.615	2.585	1.76	2.46	-0.16 - 1.78	2.44	3.60	-0.16 - 1.78
3.81 (150")	2.019	3.231	2.21	3.09	-0.20 - 2.22	3.06	4.51	-0.20 - 2.22
5.08 (200")	2.692	4.308	2.96	4.13	-0.27 - 2.96	4.09	6.03	-0.27 - 2.96
6.35 (250")	3.365	5.385	3.71	5.18	-0.34 - 3.70	5.12	7.55	-0.34 - 3.70
7.62 (300")	4.039	6.462	4.46	6.22	-0.40 - 4.44	6.15	9.07	-0.40 - 4.44
8.89 (350")	4.712	7.539	5.22	7.26	-0.47 - 5.18	7.18	10.59	-0.47 - 5.18
10.16 (400")	5.385	8.616	5.97	8.30	-0.54 - 5.92	8.21	12.10	-0.54 - 5.92
12.70 (500")	6.731	10.770	7.47	10.39	-0.67 - 7.40	10.27	15.14	-0.67 - 7.40
15.24 (600")	8.077	12.923	8.97	12.48	-0.81 - 8.89	12.33	18.18	-0.81 - 8.89
17.78 (700")	9.423	15.077	10.47	14.56	-0.94 - 10.37	14.39	21.22	-0.94 - 10.37
20.32 (800")	10.770	17.231	11.97	16.65	-1.08 - 11.85	16.45	24.25	-1.08 - 11.85
22.86 (900")	12.116	19.385	13.48	18.73	-1.21 - 13.33	18.51	27.29	-1.21 - 13.33
25.40 (1000")	13.462	21.539	14.98	20.82	-1.35 - 14.81	20.57	30.33	-1.35 - 14.81

Appendix / Annexe / 付録 (continued / suite / つづき)

(Unit / Unités / 単位 : m)

Lens model / Modèle d'objectif / 投写レンズ品番			ET-C1T700		
Throw ratio / Rapport de projection / スローレシオ			2.07 - 3.38:1		
SD	SH	SW	LW	LT	H
1.78 (70")	0.942	1.508	3.09	5.07	-0.09 - 1.04
2.03 (80")	1.077	1.723	3.55	5.81	-0.11 - 1.19
2.29 (90")	1.212	1.939	4.00	6.54	-0.12 - 1.33
2.54 (100")	1.346	2.154	4.46	7.28	-0.14 - 1.48
3.05 (120")	1.615	2.585	5.37	8.75	-0.16 - 1.78
3.81 (150")	2.019	3.231	6.73	10.96	-0.20 - 2.22
5.08 (200")	2.692	4.308	9.01	14.64	-0.27 - 2.96
6.35 (250")	3.365	5.385	11.28	18.32	-0.34 - 3.70
7.62 (300")	4.039	6.462	13.56	22.00	-0.40 - 4.44
8.89 (350")	4.712	7.539	15.83	25.68	-0.47 - 5.18
10.16 (400")	5.385	8.616	18.11	29.37	-0.54 - 5.92
12.70 (500")	6.731	10.770	22.66	36.73	-0.67 - 7.40
15.24 (600")	8.077	12.923	27.21	44.09	-0.81 - 8.89
17.78 (700")	9.423	15.077	31.76	51.45	-0.94 - 10.37
20.32 (800")	10.770	17.231	36.31	58.81	-1.08 - 11.85
22.86 (900")	12.116	19.385	40.86	66.18	-1.21 - 13.33
25.40 (1000")	13.462	21.539	45.41	73.54	-1.35 - 14.81

Appendix / Annexe / 付録 (continued / suite / つづき)

- When the screen aspect ratio is 16:9
- Lorsque le rapport d'aspect de l'écran est 16:9
- 画面アスペクト比 16 : 9 のとき

(Unit / Unités / 単位 : m)

Lens model / Modèle d'objectif / 投写レンズ品番			ET-C1S600			ET-C1W300		
Throw ratio / Rapport de projection / スローレシオ			1.36 - 2.10:1			0.550 - 0.690:1		
SD	SH	SW	LW	LT	H	LW	LT	H
1.78 (70")	0.872	1.550	2.09	3.24	-0.15 - 1.02	0.84	1.06	-0.05 - 0.92
2.03 (80")	0.996	1.771	2.40	3.71	-0.17 - 1.16	0.97	1.22	-0.06 - 1.05
2.29 (90")	1.121	1.992	2.71	4.18	-0.19 - 1.31	1.09	1.37	-0.06 - 1.18
2.54 (100")	1.245	2.214	3.01	4.65	-0.21 - 1.45	1.22	1.53	-0.07 - 1.31
3.05 (120")	1.494	2.657	3.63	5.59	-0.25 - 1.74	1.47	1.84	-0.08 - 1.58
3.81 (150")	1.868	3.321	4.55	7.01	-0.31 - 2.18	1.84	2.31	-0.10 - 1.97
5.08 (200")	2.491	4.428	6.09	9.36	-0.42 - 2.91	2.47	3.09	-0.14 - 2.63
6.35 (250")	3.113	5.535	7.63	11.72	-0.52 - 3.63	3.09	3.88	-0.17 - 3.29
7.62 (300")	3.736	6.641	9.17	14.08	-0.62 - 4.36	3.72	4.66	-0.21 - 3.94
8.89 (350")	4.358	7.748	10.71	16.44	-0.73 - 5.09	4.34	5.44	-0.24 - 4.60
10.16 (400")	4.981	8.855	12.26	18.79	-0.83 - 5.81	4.97	6.23	-0.28 - 5.26
12.70 (500")	6.226	11.069	15.34	23.51	-1.04 - 7.26	6.22	7.79	-0.35 - 6.57
15.24 (600")	7.472	13.283	18.42	28.22	-1.25 - 8.72	7.47	9.36	-0.42 - 7.89
17.78 (700")	8.717	15.497	21.50	32.94	-1.45 - 10.17	8.72	10.92	-0.48 - 9.20
20.32 (800")	9.962	17.710	24.58	37.65	-1.66 - 11.62	9.97	12.49	-0.55 - 10.52
22.86 (900")	11.207	19.924	27.66	42.36	-1.87 - 13.08	11.22	14.06	-0.62 - 11.83
25.40 (1000")	12.453	22.138	30.74	47.08	-2.08 - 14.53	12.47	15.62	-0.69 - 13.14

Lens model / Modèle d'objectif / 投写レンズ品番			ET-C1W400			ET-C1W500		
Throw ratio / Rapport de projection / スローレシオ			0.680 - 0.950:1			0.940 - 1.39:1		
SD	SH	SW	LW	LT	H	LW	LT	H
1.78 (70")	0.872	1.550	1.04	1.46	-0.15 - 1.02	1.45	2.14	-0.15 - 1.02
2.03 (80")	0.996	1.771	1.19	1.68	-0.17 - 1.16	1.66	2.45	-0.17 - 1.16
2.29 (90")	1.121	1.992	1.35	1.89	-0.19 - 1.31	1.87	2.76	-0.19 - 1.31
2.54 (100")	1.245	2.214	1.50	2.10	-0.21 - 1.45	2.08	3.08	-0.21 - 1.45
3.05 (120")	1.494	2.657	1.81	2.53	-0.25 - 1.74	2.51	3.70	-0.25 - 1.74
3.81 (150")	1.868	3.321	2.27	3.18	-0.31 - 2.18	3.14	4.64	-0.31 - 2.18
5.08 (200")	2.491	4.428	3.05	4.25	-0.42 - 2.91	4.20	6.20	-0.42 - 2.91
6.35 (250")	3.113	5.535	3.82	5.32	-0.52 - 3.63	5.26	7.76	-0.52 - 3.63
7.62 (300")	3.736	6.641	4.59	6.39	-0.62 - 4.36	6.32	9.32	-0.62 - 4.36
8.89 (350")	4.358	7.748	5.36	7.46	-0.73 - 5.09	7.38	10.88	-0.73 - 5.09
10.16 (400")	4.981	8.855	6.13	8.54	-0.83 - 5.81	8.44	12.44	-0.83 - 5.81
12.70 (500")	6.226	11.069	7.68	10.68	-1.04 - 7.26	10.56	15.56	-1.04 - 7.26
15.24 (600")	7.472	13.283	9.22	12.82	-1.25 - 8.72	12.67	18.69	-1.25 - 8.72
17.78 (700")	8.717	15.497	10.76	14.97	-1.45 - 10.17	14.79	21.81	-1.45 - 10.17
20.32 (800")	9.962	17.710	12.31	17.11	-1.66 - 11.62	16.91	24.93	-1.66 - 11.62
22.86 (900")	11.207	19.924	13.85	19.26	-1.87 - 13.08	19.03	28.05	-1.87 - 13.08
25.40 (1000")	12.453	22.138	15.40	21.40	-2.08 - 14.53	21.15	31.17	-2.08 - 14.53

Appendix / Annexe / 付録 (continued / suite / つづき)

(Unit / Unités / 単位 : m)

Lens model / Modèle d'objectif / 投写レンズ品番			ET-C1T700		
Throw ratio / Rapport de projection / スローレシオ			2.07 - 3.38:1		
SD	SH	SW	LW	LT	H
1.78 (70")	0.872	1.550	3.18	5.21	-0.15 - 1.02
2.03 (80")	0.996	1.771	3.65	5.97	-0.17 - 1.16
2.29 (90")	1.121	1.992	4.12	6.73	-0.19 - 1.31
2.54 (100")	1.245	2.214	4.58	7.48	-0.21 - 1.45
3.05 (120")	1.494	2.657	5.52	9.00	-0.25 - 1.74
3.81 (150")	1.868	3.321	6.92	11.27	-0.31 - 2.18
5.08 (200")	2.491	4.428	9.26	15.05	-0.42 - 2.91
6.35 (250")	3.113	5.535	11.60	18.83	-0.52 - 3.63
7.62 (300")	3.736	6.641	13.94	22.62	-0.62 - 4.36
8.89 (350")	4.358	7.748	16.28	26.40	-0.73 - 5.09
10.16 (400")	4.981	8.855	18.62	30.18	-0.83 - 5.81
12.70 (500")	6.226	11.069	23.29	37.75	-1.04 - 7.26
15.24 (600")	7.472	13.283	27.97	45.32	-1.25 - 8.72
17.78 (700")	8.717	15.497	32.65	52.88	-1.45 - 10.17
20.32 (800")	9.962	17.710	37.32	60.45	-1.66 - 11.62
22.86 (900")	11.207	19.924	42.00	68.02	-1.87 - 13.08
25.40 (1000")	12.453	22.138	46.68	75.59	-2.08 - 14.53

Appendix / Annexe / 付録 (continued / suite / つづき)

- When the screen aspect ratio is 4:3
- Lorsque le rapport d'aspect de l'écran est 4:3
- 画面アスペクト比 4 : 3 のとき

(Unit / Unités / 単位 : m)

Lens model / Modèle d'objectif / 投写レンズ品番			ET-C1S600			ET-C1W300		
Throw ratio / Rapport de projection / スローレシオ			1.64 - 2.52:1			0.660 - 0.830:1		
SD	SH	SW	LW	LT	H	LW	LT	H
1.78 (70")	1.067	1.422	2.31	3.57	-0.11 - 1.17	0.93	1.17	0.00 - 1.07
2.03 (80")	1.219	1.626	2.65	4.09	-0.12 - 1.34	1.07	1.34	0.00 - 1.22
2.29 (90")	1.372	1.829	2.99	4.61	-0.14 - 1.51	1.21	1.51	0.00 - 1.37
2.54 (100")	1.524	2.032	3.33	5.13	-0.15 - 1.68	1.34	1.69	0.00 - 1.52
3.05 (120")	1.829	2.438	4.00	6.17	-0.18 - 2.01	1.62	2.03	0.00 - 1.83
3.81 (150")	2.286	3.048	5.02	7.73	-0.23 - 2.52	2.03	2.55	0.00 - 2.29
5.08 (200")	3.048	4.064	6.72	10.32	-0.31 - 3.35	2.72	3.41	0.00 - 3.05
6.35 (250")	3.810	5.080	8.42	12.92	-0.38 - 4.19	3.41	4.27	0.00 - 3.81
7.62 (300")	4.572	6.096	10.11	15.51	-0.46 - 5.03	4.10	5.14	0.00 - 4.57
8.89 (350")	5.334	7.112	11.81	18.11	-0.53 - 5.87	4.79	6.00	0.00 - 5.33
10.16 (400")	6.096	8.128	13.51	20.71	-0.61 - 6.71	5.47	6.86	0.00 - 6.10
12.70 (500")	7.620	10.160	16.90	25.90	-0.76 - 8.38	6.85	8.59	0.00 - 7.62
15.24 (600")	9.144	12.192	20.29	31.09	-0.91 - 10.06	8.23	10.31	0.00 - 9.14
17.78 (700")	10.668	14.224	23.68	36.28	-1.07 - 11.74	9.60	12.04	0.00 - 10.67
20.32 (800")	12.192	16.256	27.08	41.48	-1.22 - 13.41	10.98	13.76	0.00 - 12.19
22.86 (900")	13.716	18.288	30.47	46.67	-1.37 - 15.09	12.36	15.49	0.00 - 13.72
25.40 (1000")	15.240	20.320	33.86	51.86	-1.52 - 16.76	13.73	17.21	0.00 - 15.24

Lens model / Modèle d'objectif / 投写レンズ品番			ET-C1W400			ET-C1W500		
Throw ratio / Rapport de projection / スローレシオ			0.820 - 1.14:1			1.13 - 1.67:1		
SD	SH	SW	LW	LT	H	LW	LT	H
1.78 (70")	1.067	1.422	1.15	1.61	-0.11 - 1.17	1.60	2.36	-0.11 - 1.17
2.03 (80")	1.219	1.626	1.32	1.85	-0.12 - 1.34	1.83	2.71	-0.12 - 1.34
2.29 (90")	1.372	1.829	1.49	2.09	-0.14 - 1.51	2.07	3.05	-0.14 - 1.51
2.54 (100")	1.524	2.032	1.66	2.32	-0.15 - 1.68	2.30	3.39	-0.15 - 1.68
3.05 (120")	1.829	2.438	2.00	2.79	-0.18 - 2.01	2.77	4.08	-0.18 - 2.01
3.81 (150")	2.286	3.048	2.51	3.50	-0.23 - 2.52	3.47	5.11	-0.23 - 2.52
5.08 (200")	3.048	4.064	3.36	4.68	-0.31 - 3.35	4.63	6.83	-0.31 - 3.35
6.35 (250")	3.810	5.080	4.21	5.86	-0.38 - 4.19	5.80	8.55	-0.38 - 4.19
7.62 (300")	4.572	6.096	5.06	7.05	-0.46 - 5.03	6.96	10.27	-0.46 - 5.03
8.89 (350")	5.334	7.112	5.91	8.23	-0.53 - 5.87	8.13	11.99	-0.53 - 5.87
10.16 (400")	6.096	8.128	6.76	9.41	-0.61 - 6.71	9.30	13.71	-0.61 - 6.71
12.70 (500")	7.620	10.160	8.46	11.77	-0.76 - 8.38	11.63	17.15	-0.76 - 8.38
15.24 (600")	9.144	12.192	10.16	14.13	-0.91 - 10.06	13.96	20.59	-0.91 - 10.06
17.78 (700")	10.668	14.224	11.86	16.49	-1.07 - 11.74	16.30	24.03	-1.07 - 11.74
20.32 (800")	12.192	16.256	13.56	18.85	-1.22 - 13.41	18.63	27.46	-1.22 - 13.41
22.86 (900")	13.716	18.288	15.26	21.21	-1.37 - 15.09	20.96	30.90	-1.37 - 15.09
25.40 (1000")	15.240	20.320	16.96	23.57	-1.52 - 16.76	23.30	34.34	-1.52 - 16.76

Appendix / Annexe / 付録 (continued / suite / つづき)

(Unit / Unités / 単位 : m)

Lens model / Modèle d'objectif / 投写レンズ品番			ET-C1T700		
Throw ratio / Rapport de projection / スローレシオ			2.49 - 4.06:1		
SD	SH	SW	LW	LT	H
1.78 (70")	1.067	1.422	3.51	5.75	-0.11 - 1.17
2.03 (80")	1.219	1.626	4.03	6.58	-0.12 - 1.34
2.29 (90")	1.372	1.829	4.54	7.42	-0.14 - 1.51
2.54 (100")	1.524	2.032	5.06	8.25	-0.15 - 1.68
3.05 (120")	1.829	2.438	6.09	9.92	-0.18 - 2.01
3.81 (150")	2.286	3.048	7.63	12.42	-0.23 - 2.52
5.08 (200")	3.048	4.064	10.21	16.59	-0.31 - 3.35
6.35 (250")	3.810	5.080	12.79	20.75	-0.38 - 4.19
7.62 (300")	4.572	6.096	15.36	24.92	-0.46 - 5.03
8.89 (350")	5.334	7.112	17.94	29.09	-0.53 - 5.87
10.16 (400")	6.096	8.128	20.51	33.25	-0.61 - 6.71
12.70 (500")	7.620	10.160	25.66	41.59	-0.76 - 8.38
15.24 (600")	9.144	12.192	30.82	49.92	-0.91 - 10.06
17.78 (700")	10.668	14.224	35.97	58.26	-1.07 - 11.74
20.32 (800")	12.192	16.256	41.12	66.59	-1.22 - 13.41
22.86 (900")	13.716	18.288	46.27	74.93	-1.37 - 15.09
25.40 (1000")	15.240	20.320	51.42	83.26	-1.52 - 16.76

Note

- A $\pm 5\%$ error in listed projection distances may occur.
In addition, when [KEYSTONE] is used, distance is corrected to become smaller than the specified screen size.
- The throw ratio is based on the value during projection with the projected image size of 2.54 m (100").

Remarque

- Une erreur de $\pm 5\%$ dans des distances de projection énumérées peut se produire.
En outre, lorsque [CORRECTION DE TRAPÈZE] est utilisé, la distance est corrigée pour devenir inférieure à la taille d'écran spécifiée.
- Le rapport de projection est basé sur la valeur en cours de projection avec une taille de l'image projetée de 2,54 m (100").

お知らせ

- 記載の投写距離は $\pm 5\%$ 以下の範囲内で誤差が発生します。
また、[台形補正] 使用時は、所定の画面サイズよりも小さくなる方向で補正されます。
- スローレシオは、投写画面サイズ 100 型投写時の値を基準にしています。

Setting-up dimensions which are not given in the above table can be calculated using the formulas below. Check the projected image size SD (m) and use the following formula to determine projection distance (L).

La configuration des dimensions qui ne sont pas données dans le tableau ci-dessus peut être calculée à l'aide des formules suivantes. Vérifiez la taille de l'image projetée SD (m) et utilisez la formule suivante pour déterminer la distance de projection (L).

上記の表以外の投写寸法は次の計算式で求めることができます。画面対角サイズ SD (m) をご確認のうえ、それぞれの計算式で投写距離 (L) を求めてください。

Appendix / Annexe / 付録 (continued / suite / つづき)

- Projection distance formulas
- Formules de distance de projection
- 投写距離計算式

The dimensions of the following table contain a slight error.

Periods are used to represent decimal points in the calculation formulas in the following table.

Les dimensions du tableau suivant peuvent présenter un léger écart.

Les points sont utilisés pour indiquer les décimales dans les formules de calcul dans le tableau suivant.

次の表内の寸法は若干の誤差があります。

(Unit / Unités / 単位 : m)

		L	
		LW	LT
ET-C1S600	When the screen aspect ratio is 16:10 Lorsque le rapport d'aspect de l'écran est 16:10 画面アスペクト比 16 : 10 のとき	=1.1800 × SD - 0.0668	=1.8057 × SD - 0.0631
	When the screen aspect ratio is 16:9 Lorsque le rapport d'aspect de l'écran est 16:9 画面アスペクト比 16 : 9 のとき	=1.2128 × SD - 0.0668	=1.8559 × SD - 0.0631
	When the screen aspect ratio is 4:3 Lorsque le rapport d'aspect de l'écran est 4:3 画面アスペクト比 4 : 3 のとき	=1.3358 × SD - 0.0668	=2.0442 × SD - 0.0631
ET-C1W300	When the screen aspect ratio is 16:10 Lorsque le rapport d'aspect de l'écran est 16:10 画面アスペクト比 16 : 10 のとき	=0.4787 × SD - 0.0322	=0.5998 × SD - 0.0376
	When the screen aspect ratio is 16:9 Lorsque le rapport d'aspect de l'écran est 16:9 画面アスペクト比 16 : 9 のとき	=0.4920 × SD - 0.0322	=0.6165 × SD - 0.0376
	When the screen aspect ratio is 4:3 Lorsque le rapport d'aspect de l'écran est 4:3 画面アスペクト比 4 : 3 のとき	=0.5420 × SD - 0.0322	=0.6791 × SD - 0.0376
ET-C1W400	When the screen aspect ratio is 16:10 Lorsque le rapport d'aspect de l'écran est 16:10 画面アスペクト比 16 : 10 のとき	=0.5913 × SD - 0.0416	=0.8212 × SD - 0.0389
	When the screen aspect ratio is 16:9 Lorsque le rapport d'aspect de l'écran est 16:9 画面アスペクト比 16 : 9 のとき	=0.6078 × SD - 0.0416	=0.8440 × SD - 0.0389
	When the screen aspect ratio is 4:3 Lorsque le rapport d'aspect de l'écran est 4:3 画面アスペクト比 4 : 3 のとき	=0.6694 × SD - 0.0416	=0.9297 × SD - 0.0389
ET-C1W500	When the screen aspect ratio is 16:10 Lorsque le rapport d'aspect de l'écran est 16:10 画面アスペクト比 16 : 10 のとき	=0.8114 × SD - 0.0344	=1.1958 × SD - 0.0448
	When the screen aspect ratio is 16:9 Lorsque le rapport d'aspect de l'écran est 16:9 画面アスペクト比 16 : 9 のとき	=0.8339 × SD - 0.0344	=1.2291 × SD - 0.0448
	When the screen aspect ratio is 4:3 Lorsque le rapport d'aspect de l'écran est 4:3 画面アスペクト比 4 : 3 のとき	=0.9185 × SD - 0.0344	=1.3538 × SD - 0.0448

Appendix / Annexe / 付録 (continued / suite / つづき)

(Unit / Unités / 単位 : m)

		L	
		LW	LT
ET-C1T700	When the screen aspect ratio is 16:10 Lorsque le rapport d'aspect de l'écran est 16:10 画面アスペクト比 16 : 10 のとき	=1.7915 × SD - 0.0929	=2.8985 × SD - 0.0835
	When the screen aspect ratio is 16:9 Lorsque le rapport d'aspect de l'écran est 16:9 画面アスペクト比 16 : 9 のとき	=1.8413 × SD - 0.0929	=2.9791 × SD - 0.0835
	When the screen aspect ratio is 4:3 Lorsque le rapport d'aspect de l'écran est 4:3 画面アスペクト比 4 : 3 のとき	=2.0282 × SD - 0.0929	=3.2813 × SD - 0.0835

Panasonic Connect Co., Ltd.

Web Site : <https://panasonic.net/cns/projector/>

Panasonic Connect North America

Two Riverfront Plaza, Newark, NJ 07102

TEL: (877) 803 - 8492

Panasonic Canada Inc.

5770 Ambler Drive, Mississauga, Ontario L4W 2T3

TEL: (905) 624 - 5010

パナソニック コネクト株式会社

〒 571-8503 大阪府門真市松葉町 2 番 15 号 電話 ☎ 0120-872-601