

Instrucciones de funcionamiento

Pantalla LCD FULL HD Para uso comercial

N.º de modelo **TH-55LFV70U**

TH-55LFV70W



Para obtener instrucciones más detalladas, consulte las instrucciones de manejo contenidas en el CD-ROM.

Índice

- **Instrucciones de seguridad importantes..... 2**
- **Aviso de seguridad importante..... 3**
- **Precauciones de seguridad..... 4**
- **Aviso de seguridad importante..... 7**
- **Accesorios 8**
- **Instalación suspendida en el techo.. 11**
- **Seguridad Kensington 11**
- **Conexiones 12**
- **Encendido/apagado 14**
- **Controles básicos 16**
- **Especificaciones técnicas..... 19**



ADVERTENCIA

**RIESGO DE DESCARGA ELÉCTRICA
NO ABRIR**



ADVERTENCIA: Para reducir el riesgo de sufrir una descarga eléctrica, no retire la cubierta ni el panel posterior. En el interior no hay piezas que deba reparar el usuario. Solicite las reparaciones al personal de servicio calificado.



El rayo con punta de flecha dentro de un triángulo equilátero tiene la finalidad de avisar al usuario de que hay piezas en el interior del producto que si las tocan las personas éstas pueden recibir una descarga eléctrica.



El signo de exclamación dentro de un triángulo equilátero tiene la finalidad de avisar al usuario de la existencia de instrucciones de utilización y servicio importantes en el material impreso que acompaña al aparato.

Instrucciones de seguridad importantes

- 1) Lea estas instrucciones.
- 2) Conserve estas instrucciones.
- 3) Preste atención a todas las advertencias.
- 4) Siga todas las instrucciones.
- 5) No utilice este aparato cerca del agua.
- 6) Limpie solamente con un paño seco.
- 7) No tape ninguna abertura de ventilación. Instale el aparato según las instrucciones del fabricante.
- 8) No instale el aparato cerca de fuentes de calor tales como radiadores, salidas de calor, estufas u otros aparatos (incluyendo amplificadores) que produzcan calor.
- 9) No anule la característica de seguridad de la clavija polarizada o de la clavija del tipo con conexión a tierra. Una clavija polarizada tiene dos patillas, una más ancha que la otra. Una clavija del tipo con conexión a tierra tiene dos patillas y una espiga de conexión a tierra. La patilla ancha o la espiga ha sido suministrada para su seguridad. Si la clavija suministrada no entra en su toma de corriente, consulte a un electricista para que le cambie la toma de corriente obsoleta.
- 10) Proteja el cable de alimentación para que no sea pisado ni pellizcado, especialmente en las clavijas, tomas de corriente y en el punto por donde sale del aparato.
- 11) Utilice solamente los aditamentos/accesorios que haya especificado el fabricante.
- 12) Utilice el aparato sólo con el mueble con ruedas, soporte, trípode, ménsula o mesa especificado por el fabricante o vendido con el aparato. Cuando utilice un mueble con ruedas, tenga cuidado al trasladar la combinación del mueble y el aparato para evitar lesionarse si se cae.
- 13) Desenchufe este aparato durante tormentas eléctricas o cuando no lo utilice durante mucho tiempo.
- 14) Solicite todos los trabajos de reparación al personal de servicio calificado. La reparación del aparato será necesaria cuando éste se haya estropeado de cualquier forma; por ejemplo, cuando se haya estropeado la clavija o el cable de alimentación, cuando se haya derramado líquido o hayan caído objetos en el interior del aparato, cuando el aparato haya quedado expuesto a la lluvia o a la humedad, cuando no funcione normalmente o cuando se haya caído.
- 15) Para impedir las descargas eléctricas, asegúrese de que la patilla de puesta a tierra de la clavija del cable de alimentación de CA esté firmemente conectada.



Aviso de seguridad importante

ADVERTENCIA

- 1) Para evitar los daños que pueden provocar un incendio o peligro de descarga eléctrica, no exponga el aparato a gotas ni salpicaduras. No coloque recipientes con agua (floreros, tazas, cosméticos, etc.) sobre el producto. (Ni en las estanterías superiores, etc.). No deben colocarse fuentes de llamas sin protección, como velas encendidas, encima/en la parte superior del producto.
- 2) Para evitar el riesgo de descargas eléctricas, no quite la cubierta. En el interior no hay piezas que requieran mantenimiento por parte del usuario. Póngase en contacto con los técnicos cualificados para realizar las tareas de mantenimiento.
- 3) No extraiga la clavija de conexión a tierra del enchufe. Este aparato está equipado con un enchufe de tres clavijas con conexión a tierra. Este enchufe solo podrá colocarse en una toma de alimentación con conexión a tierra. Se trata de una característica de seguridad. Si no puede insertar el enchufe en la toma, póngase en contacto con un electricista. No anule la finalidad de la clavija de conexión a tierra.
- 4) Para evitar el peligro de descargas eléctricas, asegúrese de que la clavija de conexión a tierra del enchufe del cable de alimentación de CA esté conectada de forma segura.

PRECAUCIÓN

Este aparato está diseñado para su uso en entornos que estén relativamente libres de campos electromagnéticos. Si utiliza este aparato cerca de fuentes de campos electromagnéticos fuertes o en entornos en los que el ruido eléctrico puede anular las señales de entrada, puede que la imagen y el sonido sean inestables o que se produzcan interferencias, como ruido. Para evitar la posibilidad de que este aparato sufra daños, manténgalo alejado de fuentes de campos electromagnéticos potentes.

IMPORTANTE: EL ENCHUFE MOLDEADO

POR SU PROPIA SEGURIDAD, LEA CUIDADOSAMENTE EL SIGUIENTE TEXTO.

Esta pantalla se suministra con un enchufe de alimentación moldeado de tres clavijas para su comodidad y seguridad. Este enchufe contiene un fusible de 10 amperios. Si necesita sustituir el fusible, asegúrese de que el fusible de repuesto es de 10 amperios y que está aprobado por ASTA o BSI a BS1362.

Compruebe si aparece la marca ASTA  o BSI  en el fusible.

Si el enchufe contiene una cubierta de fusibles extraíble, asegúrese de que esta se coloca de nuevo una vez sustituido el fusible. Si pierde la cubierta del fusible, no debe utilizar el enchufe hasta que no obtenga una cubierta de repuesto. Puede comprar una cubierta de fusible de repuesto en su distribuidor local de Panasonic.

No corte el enchufe de alimentación.

No utilice otro tipo de cable de alimentación que no sea el que se suministra con esta pantalla.

El cable de alimentación y el enchufe moldeado suministrados se han diseñado para utilizarse con esta pantalla con el fin de evitar las interferencias y para garantizar su propia seguridad.

Si la toma de pared de su casa no es la adecuada, solicite a un electricista cualificado que la cambie.

Si el enchufe o el cable de alimentación se daña, compre uno de repuesto en un distribuidor autorizado.

WARNING : — ESTA PANTALLA DEBE TENER UNA CONEXIÓN A TIERRA.

Cómo sustituir el fusible. Abra el compartimento del fusible con un destornillador y sustituya el fusible.

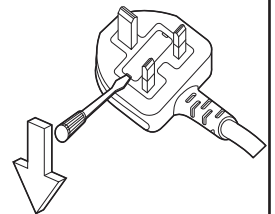

INFORMACIÓN IMPORTANTE SOBRE LA INSTALACIÓN

Si una pantalla no se coloca en una ubicación lo suficientemente estable, puede ser potencialmente peligrosa porque puede caerse. Muchas de las lesiones, en especial las de los niños, se pueden evitar tomando precauciones sencillas, como las siguientes:

- Utilizar mesas o armarios recomendados por el fabricante de la pantalla.
- Utilizar exclusivamente muebles que puedan sostener la pantalla de forma segura.
- Asegurarse de que la pantalla no sobresale por el borde de los muebles.
- No colocar la pantalla en un mueble alto (por ejemplo, armarios o estanterías) sin fijar tanto el mueble como la pantalla a un soporte adecuado.
- No colocar la pantalla sobre tela u otros materiales colocados entre la pantalla y los muebles.
- Indicar a los niños el peligro que conlleva subirse al mueble para llegar a la pantalla o sus controles.

Nota:

- Puede que se produzca retención de imagen. Si se muestra una imagen fija durante un periodo de tiempo prolongado, puede que la imagen permanezca en la pantalla. No obstante, desaparecerá después de un tiempo.

Precauciones de seguridad

ADVERTENCIA

■ Configuración

Esta pantalla LCD se puede utilizar exclusivamente con los siguientes accesorios opcionales. La utilización de cualquier otro tipo de accesorios opcionales puede causar inestabilidad y, por lo tanto, posibles lesiones.

(Panasonic Corporation fabrica todos los accesorios siguientes).

- Soporte de montaje TY-VK55LV1, TY-VK55LV2
- Kit cubierta-marco TY-CF55VW50

Asegúrese de pedir siempre a un técnico cualificado que lleve a cabo la instalación.

Las piezas pequeñas pueden presentar peligro de asfixia si se tragan de forma accidental. Mantenga las piezas pequeñas fuera del alcance de los niños. Deseche las piezas pequeñas y otros objetos innecesarios, incluidos los materiales de embalaje y las bolsas/hojas de plástico, para evitar que los niños jueguen con ellos y puedan asfixiarse.

No coloque la pantalla en superficies inclinadas o inestables, y asegúrese de que no sobresale del borde de la base.

- La pantalla podría caerse o volcarse.

No coloque objetos en la parte superior de la pantalla.

- Si se derrama agua en la pantalla o entran objetos extraños en el interior, puede producirse un cortocircuito y provocar un incendio o una descarga eléctrica. Si entran objetos extraños en el interior de la pantalla, póngase en contacto con su distribuidor local de Panasonic.

Desplace la pantalla siempre en posición vertical.

- Si desplaza la unidad con el panel de la pantalla hacia arriba o hacia abajo, los circuitos internos pueden dañarse.

No obstruya las aberturas de ventilación cubriéndolas con elementos como periódicos, manteles y cortinas.

Para que haya suficiente ventilación:

Deje un espacio de 10 cm o más en la parte superior, izquierda y derecha, y de 5 cm o más en la parte trasera, además de mantener el espacio entre la parte inferior de la pantalla y la superficie del suelo.

Precauciones para la instalación en la pared

- La instalación en la pared debe realizarla un profesional. La instalación incorrecta de la pantalla puede dar lugar a un accidente que desemboque en lesiones graves o la muerte. Utilice los accesorios opcionales especificados.
- Cuando instale la pantalla en posición vertical, asegúrese de que el indicador de alimentación se encuentra en la parte inferior de la pantalla.

Precaución para la instalación suspendida en el techo

- La instalación suspendida en el techo debe realizarla un profesional. La instalación incorrecta de la pantalla puede dar lugar a un accidente que desemboque en lesiones graves o la muerte.

No instale el producto en un lugar donde esté expuesto a la luz solar directa.

- Si la pantalla está expuesta a la luz solar directa, el panel de cristal líquido puede dañarse.

Al montar la pantalla en la pared, evite que los tornillos de montaje y el cable de alimentación entre en contacto con objetos metálicos en el interior de la pared. Puede producirse una descarga eléctrica si entran en contacto con objetos metálicos en el interior de la pared.

Si decide que no desea seguir utilizando la pantalla en la pared, el techo o el pedestal, póngase en contacto con un profesional para desinstalar la pantalla tan pronto como sea posible.

■ Uso de la pantalla LCD

La pantalla está diseñada para funcionar en el rango de 110- 127 V de CA (TH-55LFV70U), 220 - 240 V de CA (TH-55LFV70W), 50/60 Hz.

No cubra los orificios de ventilación.

- De lo contrario, puede que la pantalla se recaliente y provocar así un incendio o daños a la pantalla.

No pegue objetos extraños en la pantalla.

- No inserte objetos metálicos ni inflamables en los orificios de ventilación ni los deje caer sobre la pantalla; si lo hace, puede provocar un incendio o una descarga eléctrica.

No retire la cubierta ni la modifique de ninguna manera.

- En el interior de la pantalla hay tensiones altas que pueden causar graves descargas eléctricas. Para cualquier inspección, ajuste y trabajo de reparación, póngase en contacto con su distribuidor local de Panasonic.

Asegúrese de se puede acceder fácilmente a la toma de alimentación.

Un aparato con una fabricación de CLASE I debe conectarse a una toma de alimentación con protección de conexión a tierra.

No utilice un cable de alimentación distinto al suministrado con esta unidad.

- Si lo hace, puede provocar incendios o descargas eléctricas.

Inserte completamente el enchufe de alimentación.

- Si el enchufe no está completamente insertado, es posible que se genere calor que puede provocar un incendio. Si el enchufe está dañado o la toma de alimentación está suelta, no deben utilizarse.

No manipule el enchufe de alimentación con las manos húmedas.

- Si lo hace, puede provocar descargas eléctricas.

No haga nada que pueda dañar el cable de alimentación. Al desconectar el cable de alimentación, tire del enchufe y no del cable.

- En cuanto al cable, no lo dañe, no lo modifique de ninguna manera, no coloque objetos pesados en la parte superior, no lo caliente, no lo coloque cerca de objetos calientes, no lo doble en exceso ni tire de este. Si lo hace, puede provocar incendios y descargas eléctricas. Si el cable de alimentación está dañado, deberá repararlo su distribuidor local de Panasonic.

Si la pantalla no se va a utilizar durante un periodo de tiempo prolongado, desconecte el enchufe de alimentación de la toma de pared.

Para evitar la propagación de incendios, mantenga las velas u otras llamas alejadas de este producto en todo momento.



■ Si surgen problemas durante el uso

Si surge un problema (como la ausencia de imagen o sonido) o comienza a salir humo o un olor extraño de la pantalla, desconecte inmediatamente el enchufe de alimentación de la toma de pared.

- Si continúa utilizando la pantalla en estas condiciones, puede provocar un incendio o una descarga eléctrica. Después de comprobar que ya no sale humo, póngase en contacto con su distribuidor local de Panasonic para que se puedan llevar a cabo las reparaciones necesarias. Es extremadamente peligroso que repare la pantalla personalmente: nunca debe hacerlo.

Si entran objetos extraños o agua en la pantalla, si la pantalla se cae o si la carcasa se daña, desconecte inmediatamente el enchufe de alimentación.

- Puede producirse un cortocircuito que podría provocar un incendio. Póngase en contacto con su distribuidor local de Panasonic para todas las reparaciones que deban llevarse a cabo.

Precauciones de seguridad

PRECAUCIÓN

■ Uso de la pantalla LCD

No coloque las manos, la cara u objetos cerca de los orificios de ventilación de la pantalla.

- Sale aire caliente de los orificios de ventilación de la parte superior de la pantalla y pueden estar calientes. No coloque las manos o la cara, ni objetos que no pueden resistir el calor, muy cerca de este puerto; de lo contrario, pueden producirse quemaduras o deformaciones.

Asegúrese de desconectar todos los cables antes de mover la pantalla.

- Si la pantalla se desplaza mientras algunos de los cables aún están conectados, los cables pueden dañarse, y podría producirse un incendio o una descarga eléctrica.

Como medida de precaución, desconecte el enchufe de alimentación de la toma de pared antes de realizar cualquier limpieza.

- Si no lo hace, puede sufrir una descarga eléctrica.

Limpie el cable de alimentación con regularidad para evitar que acumule polvo.

- Si se acumula polvo en el enchufe del cable de alimentación, la humedad resultante puede dañar el aislamiento y provocar un incendio. Saque el enchufe del cable de alimentación de la toma de pared y límpielo con un paño seco.

No queme ni dañe las pilas.

- Las pilas no deben exponerse a un calor excesivo, como el que emite la luz solar, el fuego o similares.

Limpieza y mantenimiento

La parte frontal del panel de la pantalla se ha sometido a un tratamiento especial. Limpie la superficie del panel suavemente con un paño de limpieza o un paño suave y que no suelte pelusas.

- Si la superficie está muy sucia, límpiela con un paño suave que no suelte pelusas humedecido en agua pura o agua en la que se ha diluido 100 veces detergente neutro; a continuación, limpie uniformemente con un paño seco del mismo tipo hasta que la superficie esté seca.
- No raye ni golpee la superficie del panel con las uñas u otros objetos duros; de lo contrario, la superficie podría dañarse. Asimismo, evite el contacto con sustancias volátiles como insecticidas, disolventes y diluyentes; de lo contrario, la calidad de la superficie puede verse afectada de forma negativa.

Si el armario se ensucia, límpielo con un paño suave y seco.

- Si el armario está muy sucio, humedezca el paño con agua a la que se ha añadido una pequeña cantidad de detergente neutro y, a continuación, escurra bien el paño. Utilice este paño para limpiar la carcasa y, a continuación, séquela con un paño seco.
- Asegúrese de que el detergente no entra en contacto directo con la superficie de la pantalla. Si entran gotas de agua en el interior de la unidad, pueden surgir problemas de funcionamiento.
- Evite el contacto con sustancias volátiles como insecticidas, disolventes y diluyentes; de lo contrario, la calidad de la superficie puede verse afectada de forma negativa o el revestimiento puede desprenderse. Asimismo, evite que esté en contacto con artículos de caucho o PVC durante largos periodos de tiempo.

Uso de un paño con productos químicos

- No utilice un paño con productos químicos en la superficie del panel.
- Siga las instrucciones para el uso de paños con productos químicos para la carcasa.

Aviso de seguridad importante

Este equipo ha sido probado y ha demostrado cumplir con los límites establecidos para dispositivos digitales de la Clase B, de conformidad con el Apartado 15 de las Normas de la FCC. Estos límites han sido diseñados para proporcionar una protección razonable contra las interferencias perjudiciales en una instalación residencial. Este equipo genera, utiliza y puede radiar energía radioeléctrica, y si no se instala y utiliza de acuerdo con las instrucciones, puede causar interferencias perjudiciales en las comunicaciones por radio. Sin embargo, no existe ninguna garantía de que las interferencias no se produzcan en una instalación particular. Si este equipo causa interferencias perjudiciales en la recepción de la radio o la televisión, lo que puede determinarse apagando y encendiendo el equipo, al usuario se le recomienda intentar corregir la interferencia tomando una o más de las medidas siguientes:

- Cambie la orientación o el lugar de instalación de la antena.
- Aumente la separación entre el equipo y el receptor.
- Conecte el equipo a una toma de corriente diferente de aquella a la que está conectada el receptor.
- Consulte a su concesionario o a un técnico con experiencia para solicitar su ayuda.

Este aparato cumple con el Apartado 15 de las Normas de la FCC. El funcionamiento está sujeto a las dos condiciones siguientes: (1) Este aparato no debe causar interferencias perjudiciales, y (2) debe aceptar cualquier interferencia recibida, incluyendo aquellas que puedan causar un funcionamiento no deseado.

AVISO DE LA FCC:

Para asegurar el cumplimiento ininterrumpido, siga las instrucciones de instalación adjuntas y utilice solamente cables de interfaz blindados cuando conecte a un ordenador o a dispositivos periféricos. Cualquier cambio o modificación que no haya sido aprobado explícitamente por Panasonic Corp. of North America podría anular la autorización que tiene el usuario para utilizar este dispositivo.

Declaración de conformidad de la FCC

Número de modelo TH-55LFV70U

Responsable: Panasonic Corporation of North America
Two Riverfront Plaza, Newark, New Jersey 07102

Dirección de contacto: Panasonic System Communications Company of North America
1-877-655-2357

AVISO PARA CANADÁ:

Este aparato digital de la Clase B cumple con la norma canadiense ICES-003.

Nota:

Puede producirse la retención de imagen. Si muestra una imagen fija durante mucho tiempo, ésta puede que permanezca en la pantalla. Sin embargo, la imagen desaparecerá después de pasar un rato.

Créditos de marcas comerciales

- VGA es una marca comercial de International Business Machines Corporation.
 - Microsoft®, Windows®, Windows Vista® e Internet Explorer® son marcas comerciales registradas o marcas comerciales de Microsoft Corporation en los Estados Unidos y/u otros países.
 - Macintosh, Mac, Mac OS, OS X y Safari son marcas comerciales de Apple Inc. registradas en Estados Unidos y otros países.
 - SVGA, XGA, SXGA y UXGA son marcas comerciales registradas de Video Electronics Standard Association.
 - HDMI, el logotipo de HDMI y High-Definition Multimedia Interface son marcas comerciales o marcas comerciales registradas de HDMI Licensing LLC en Estados Unidos y otros países.
 - RoomView, Crestron RoomView y Fusion RV son marcas comerciales registradas de Crestron Electronics, Inc, y Crestron Connected es una marca comercial de Crestron Electronics, Inc.
- Incluso si no se ha realizado una afirmación especial sobre las marcas comerciales de empresas o productos, se han respetado por completo estas marcas comerciales.

Accesorios

Accesorios suministrados

Compruebe que tiene los accesorios y artículos que se muestran a continuación

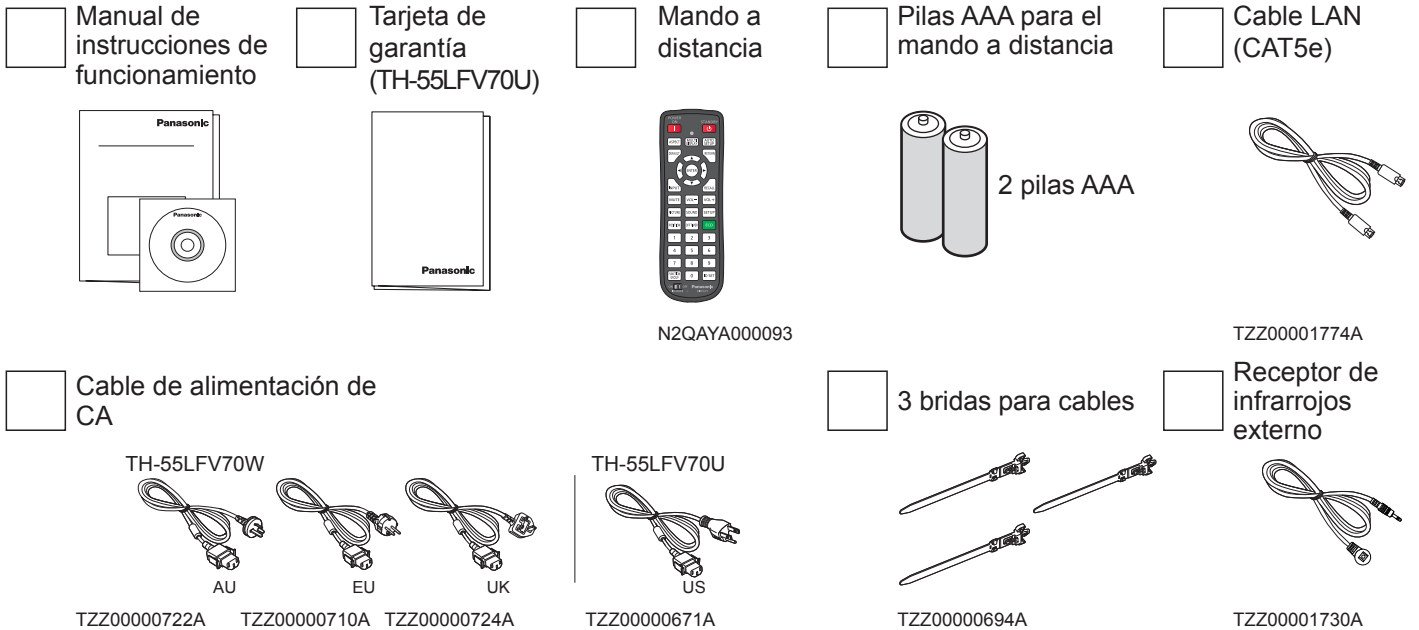

Atención:

- Almacene las piezas pequeñas de forma adecuada y manténgalas alejadas de los niños.
- Deseche el protector del cable de alimentación y los materiales de embalaje de forma adecuada después de extraer los artículos.

Pilas del mando a distancia

Funciona con dos pilas AAA.

1. Tire del gancho y sujételo; a continuación, abra la tapa de las pilas.
2. Inserte las pilas: tenga en cuenta la polaridad (+ y -).
3. Vuelva a colocar la tapa.

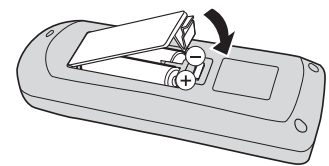
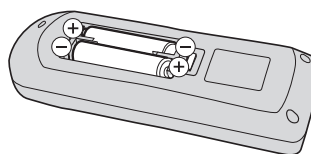
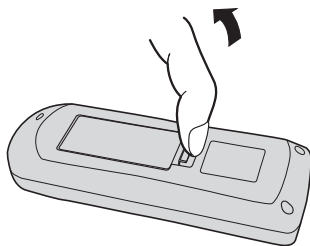

Sugerencia útil:

En el caso de los usuarios que utilizan el mando a distancia con frecuencia, se recomienda sustituir las pilas usadas por pilas alcalinas para prolongar la duración.

⚠ Precaución sobre el uso de las pilas

Una instalación incorrecta puede provocar fugas y corrosión de las pilas que pueden dañar el mando a distancia. Las pilas deben desecharse de manera ecológica.

Tenga en cuenta las siguientes precauciones:

1. Las pilas deben sustituirse siempre de dos en dos. Utilice siempre pilas nuevas al sustituir las antiguas.
2. No se debe combinar una pila usada con una nueva.
3. No mezcle tipos de pilas (por ejemplo: "zinc-carbono" con "alcalina").
4. No intente cargar, cortocircuitar, desmontar, calentar o quemar las pilas usadas.
5. La sustitución de las pilas es necesaria cuando el mando a distancia funciona de forma esporádica o deja de hacer funcionar la pantalla.
6. No queme ni dañe las pilas.
7. Las pilas no deben exponerse a un calor excesivo, como el que emite la luz solar, el fuego o similares.

Montaje VESA

Para montar esta pantalla en una pared, deberá adquirir un kit de montaje en pared estándar.

1. Extienda la sábana protectora con la que estaba envuelta la pantalla en el embalaje sobre una mesa, debajo de la superficie de la pantalla para que no se raye su superficie.
2. Asegúrese de que dispone de todos los accesorios para montar la pantalla (soporte de pared, soporte de techo, etc.).
3. Siga las instrucciones incluidas en el kit de montaje en pared. Si no sigue los procedimientos de montaje correctos, se pueden producir daños en el equipo o lesiones en el usuario o personal de instalación. La garantía del producto no cubre los daños provocados por una instalación incorrecta.
4. Para el kit de montaje en pared, utilice los tornillos de montaje M6 (que tienen una longitud 10 mm superior al grosor del soporte de montaje) y apriételes firmemente.

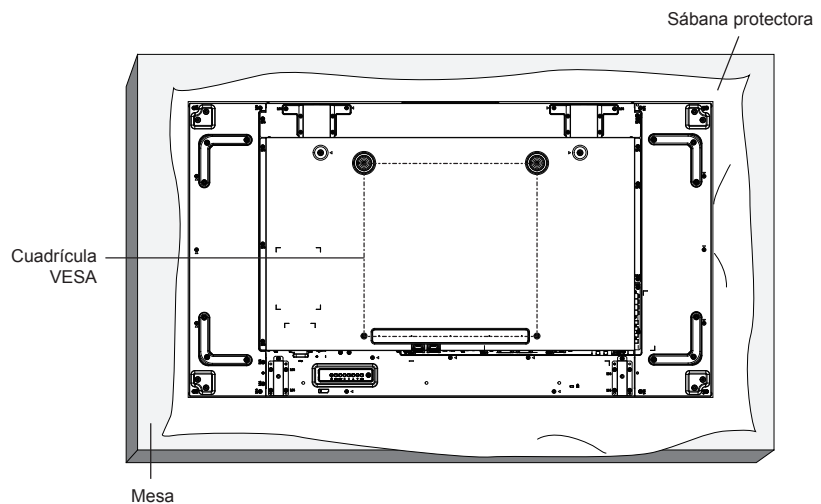

Precauciones durante la instalación o el traslado

Para evitar que se caiga la pantalla:

- Sujete las asas cuando traslade la pantalla.
- No toque otras partes, solo las asas.
- Traslade la pantalla entre más de dos personas y manipúlela con cuidado. Tenga en cuenta que la pantalla se puede romper fácilmente si no la manipula con cuidado.
- Al realizar la instalación en el techo, es recomendable instalar la pantalla con soportes de metal, disponibles en el mercado. Para conocer las instrucciones de instalación detalladas, consulte la guía incluida en el soporte correspondiente.
- Para reducir la probabilidad de lesiones y daños derivados de la caída de la pantalla en caso de terremoto u otro desastre natural, asegúrese de consultar la ubicación de instalación al fabricante del soporte.
- Cuando transporte la pantalla, no aplique una fuerza de torsión a la superficie del panel.
- Para realizar la instalación en vertical, gire la pantalla a la derecha.

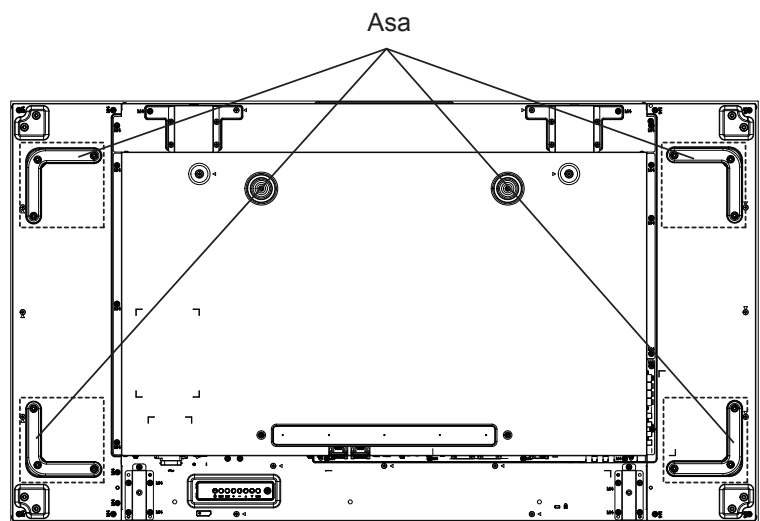

Cuando instale varias pantallas, deje un espacio de 0,5 mm entre cada pantalla cuando estas estén apagadas.

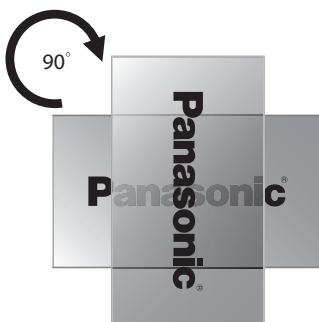

NOTA:

- No la gire hacia el lado izquierdo ni la utilice en esta posición.

Precauciones al instalar multipantallas

Mantener espacios entre pantallas

Las pantallas se expanden ligeramente debido al calor tras encenderlas. Cuando instale múltiples pantallas, es necesario mantener un espacio de 0,5 mm en los lados izquierdo, derecho, superior e inferior, respectivamente, entre pantallas en previsión del contacto de las mismas causado por la expansión.

Si el espacio es inferior a 0,5 mm, podrían darse fallos de imagen debido a la distorsión de la visualización causada por la expansión de calor.

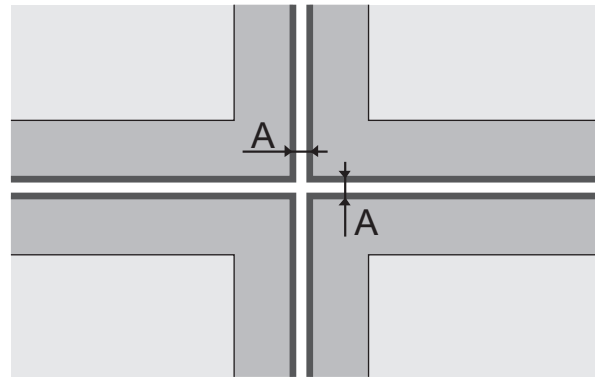

A: Espacio entre pantallas (lados izquierdo, derecho, superior e inferior, respectivamente), 0,5 mm

No permita que las esquinas de las pantallas se toquen entre ellas.

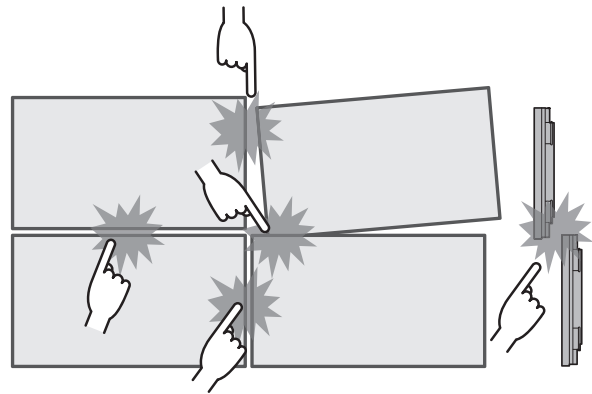

Una vez colocadas las pantallas en los soportes de la parte posterior y ajustadas las posiciones, no ajuste las posiciones en la parte frontal usando la placa, etc.

Si lo hace, podría provocar daños en la imagen debido a la distorsión de la visualización.

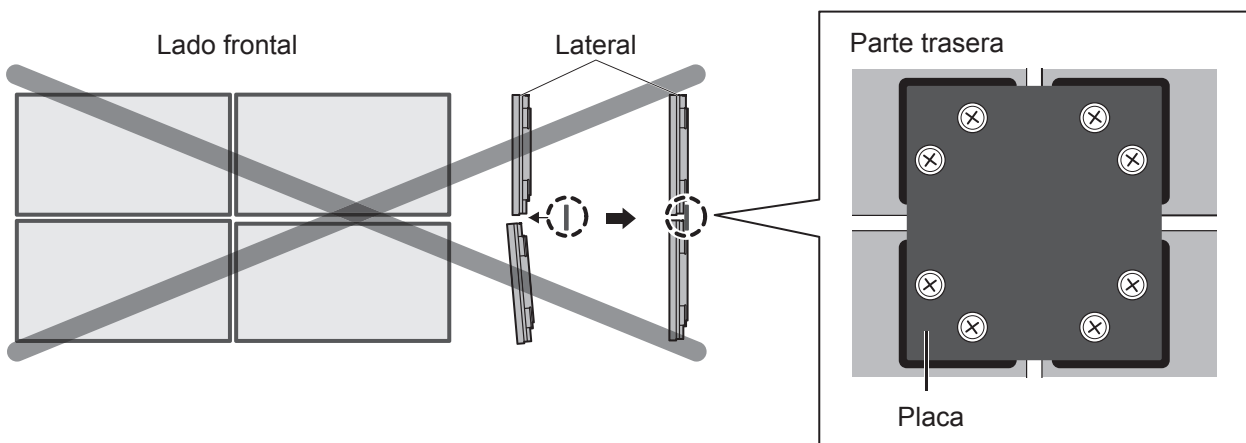

Instalación suspendida en el techo

Puede mover la pantalla colocándole cáncamos disponibles en el mercado (M10) y suspendiéndola del techo, etc.

Posiciones de montaje de los cáncamos

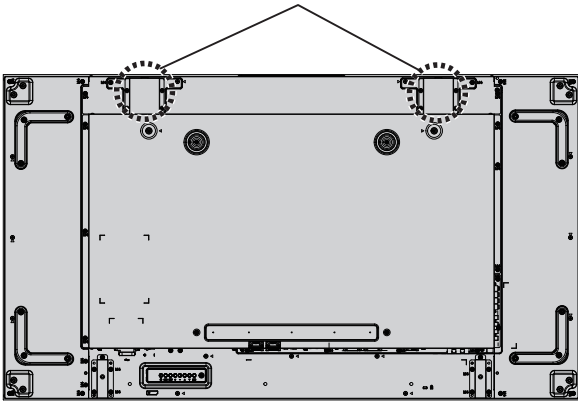

Nota:

- La suspensión e instalación debe realizarlas un profesional.
- No la instale usando solo un cáncamo.
- Utilícelo únicamente para colgarla temporalmente, etc.

Seguridad Kensington

Ranura de seguridad Kensington

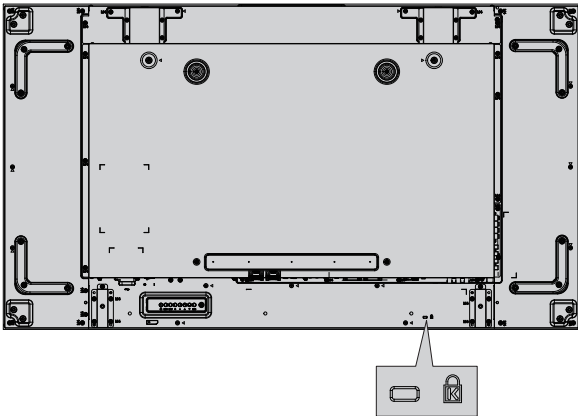

Nota:

Esta ranura de seguridad es compatible con los cables de seguridad Kensington.

Conexiones

Conexión del cable de CA y fijación de los cables

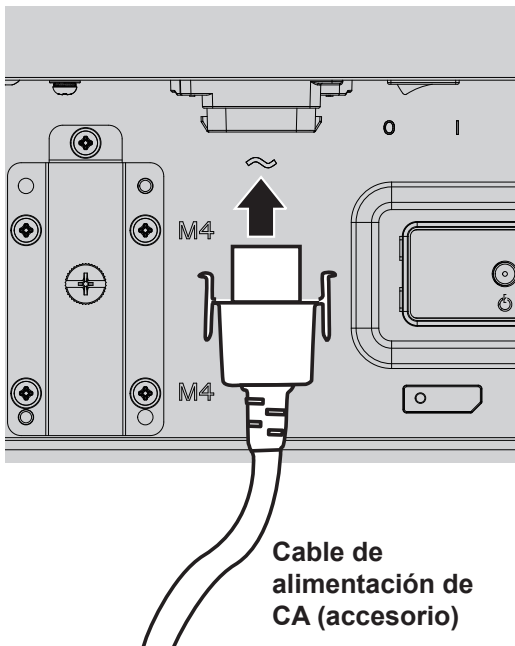

- Conecte el cable de CA a la pantalla.
- Conecte el cable de CA con firmeza hasta que encaje en su posición. Asegúrese de que el cable de CA está bloqueado tanto en el lado izquierdo como en el derecho.

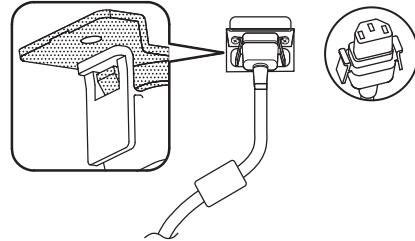

- Para desconectar el cable de CA, pulse las dos pestañas y tire.

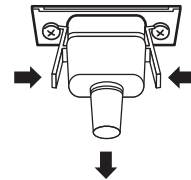

NOTA:

- Al desconectar el cable de CA, asegúrese de desconectar primero el enchufe del cable de CA de la toma de pared.

Uso de las bridas

Sujete los cables sobrantes con las bridas.

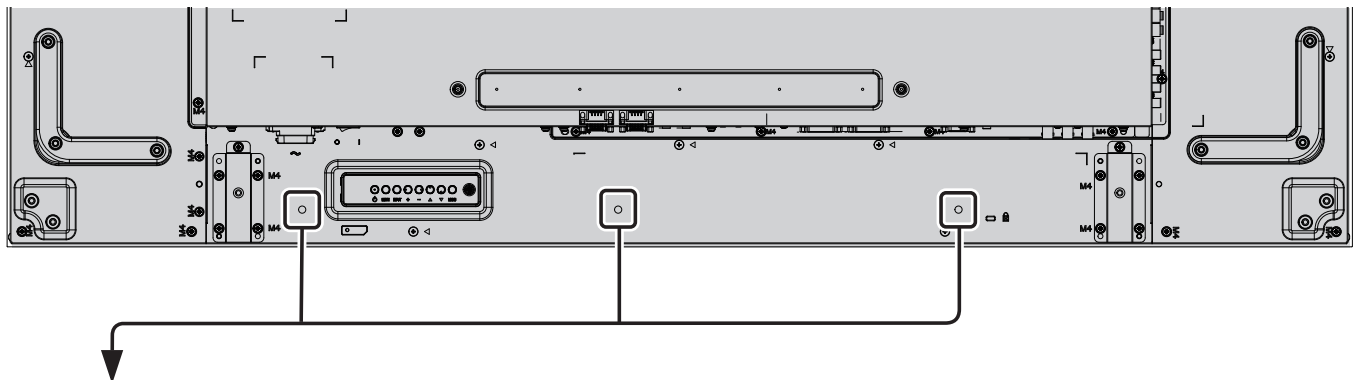

1 Coloque la brida

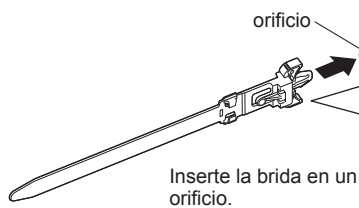

Para quitarla de la unidad:

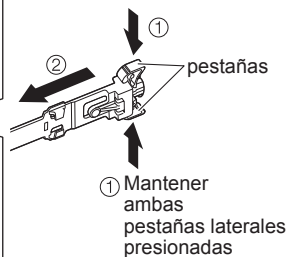

2 Agrupe los cables

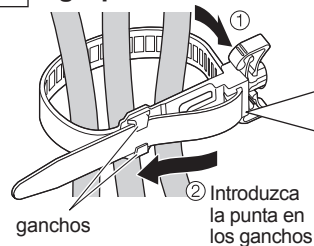

Para aflojar el cierre:

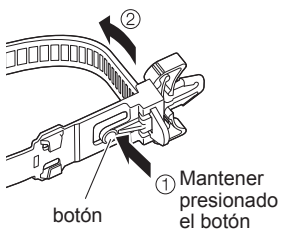

Conexión del equipo de vídeo

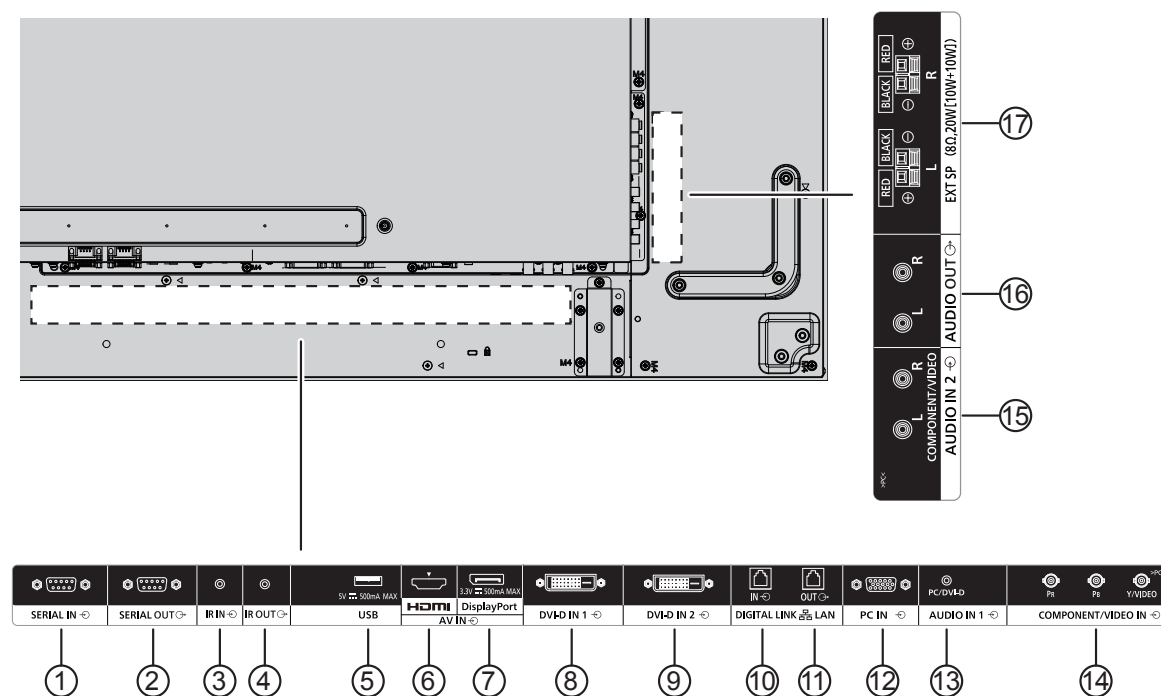

1/2 SERIAL IN, SERIAL OUT

El terminal de entrada/salida SERIAL controla la pantalla al conectarla a un PC.

3/4 IR IN, IR OUT

Permiten controlar varias pantallas con un mando a distancia, así como conectar otra pantalla a través de este puerto de ENTRADA/SALIDA.

La señal de infrarrojos recibida a través de la primera unidad se enviará a la segunda unidad.

5 USB

Permite conectar un dispositivo de almacenamiento USB.

6 HDMI IN

Entrada de vídeo/audio HDMI.

7 DisplayPort IN

Entrada de vídeo DisplayPort.

8/9 DVI-D IN-1, DVI-D IN-2

Entrada de vídeo DVI-D.

10/11 DIGITAL LINK, LAN IN OUT

Permite la conexión a una red de terminal de entrada DIGITAL LINK para controlar la pantalla.

Si lo prefiere, puede conectarse a un dispositivo que envía señales de vídeo y audio a través del terminal DIGITAL LINK.

12 PC IN

Terminal de entrada de PC.

13 AUDIO IN 1 (DVI-D / PC)

Permite conectar la salida de audio de un dispositivo conectado a DVI-D IN, PC IN.

14 COMPONENT/VIDEO IN

Entrada de la fuente YPbPr del componente desde el dispositivo AV externo.

Para la entrada CVBS, realice la conexión con el cable CVBS desde la salida de vídeo de su dispositivo AV hasta la entrada Y de la pantalla (se necesita un adaptador BNC-RCA).

15 AUDIO IN 2

Entrada de la fuente de audio desde el dispositivo AV externo.

16 AUDIO OUT

Salida de la fuente de audio conectada desde el conector AUDIO IN a un dispositivo AV externo.

17 EXT SP

Salida de los altavoces externos.

Encendido/apagado

Conexión del cable de alimentación de CA a la pantalla.

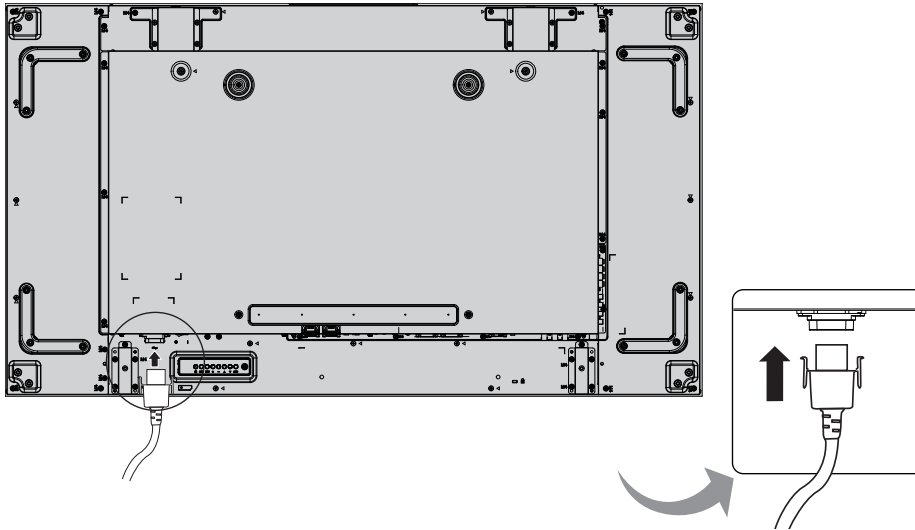

Conexión del enchufe a la toma de pared.

Notas:

- Al desconectar el cable de CA, asegúrese de desconectar primero el enchufe del cable de CA de la toma de pared.
- Pulse el interruptor de encendido en la pantalla para encender el producto: Encendido

Indicador de encendido: Verde

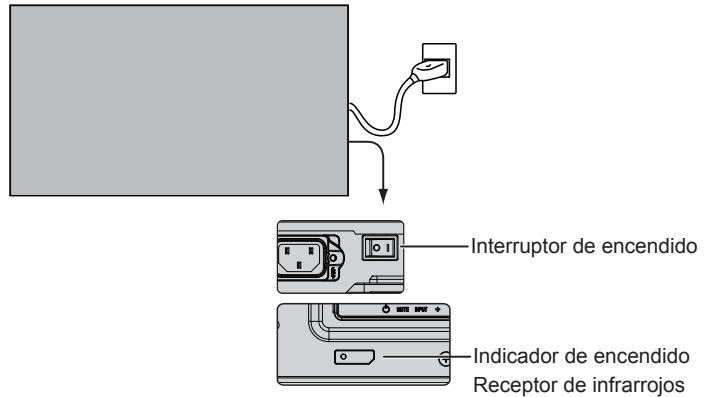

POWER ON



STANDBY



1. Pulse el botón  en el mando a distancia para apagar la pantalla.

Indicador de encendido: Rojo (en espera)

2. Pulse el botón  en el mando a distancia para encender la pantalla.

Indicador de encendido: Verde

3. Apague la alimentación de la pantalla pulsando el interruptor  de la unidad cuando la pantalla este encendida o en modo de espera.

Nota:

- Durante el funcionamiento de la función de gestión de energía, el indicador de alimentación se ilumina en color naranja en el estado apagado.



La primera vez que se enciende la unidad

Cuando la unidad se enciende por primera vez, se mostrará la siguiente pantalla.

Seleccione los elementos con el mando a distancia.

Idioma de OSD

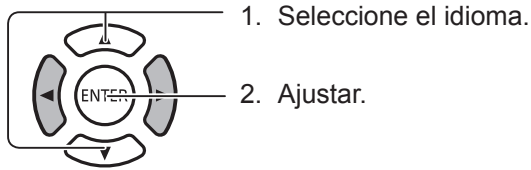

Puesta de HORA ACTUAL

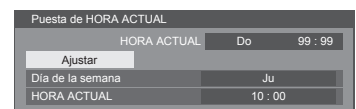
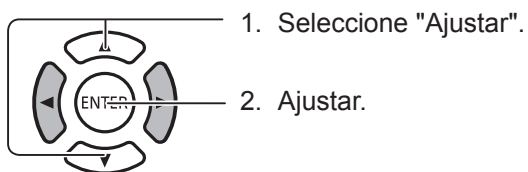
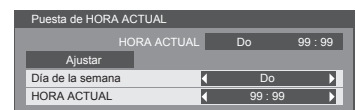
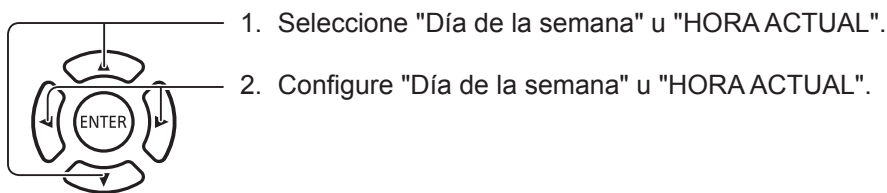

Notas:

- Una vez que se han ajustado los elementos, las pantallas no se mostrarán la próxima vez que se encienda la unidad.
- Después del ajuste, los elementos se pueden cambiar en los siguientes menús.

Idioma de OSD
Puesta de HORA ACTUAL

Controles básicos

Unidad principal

Indicador de encendido

El indicador de encendido se iluminará.

- Apagado ----- El indicador no está encendido (la unidad seguirá consumiendo energía mientras el cable de alimentación esté insertado en la toma de pared).
- En espera ----- Rojo
Naranja (cuando "Configuración de red" está establecido en "Encendido".)
- Encendido ----- Verde

Gestión de energía de PC (DPMS) y gestión de energía de otras entradas (DVI, HDMI): naranja (con cada señal de entrada).

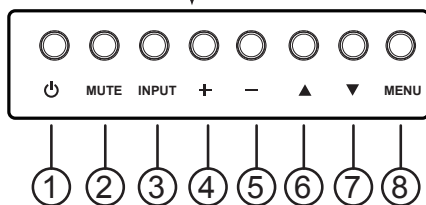
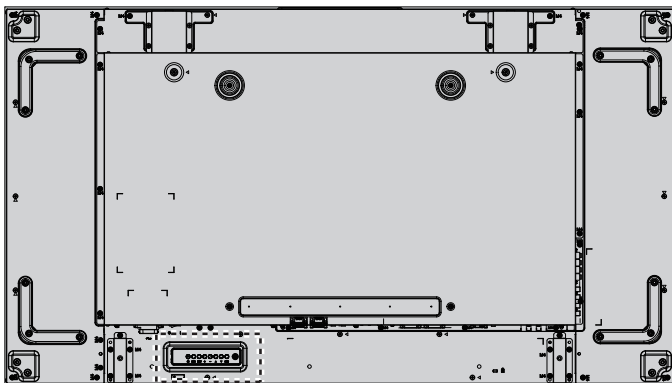

① Botón de encendido

Utilice este botón para encender la pantalla o establecer la pantalla en modo en espera.

② Botón MUTE

Utilice este botón para activar/desactivar el silenciamiento de audio.

③ Botón INPUT

- Utilice este botón para seleccionar la fuente de entrada.
- Utilice este botón para realizar selecciones mientras se muestra el menú de OSD.

④ Botón [+]

Utilice este botón para aumentar el ajuste mientras el menú de OSD está activado o aumentar el nivel de salida de audio mientras el menú de OSD está desactivado.

⑤ Botón [-]

Utilice este botón para disminuir el ajuste mientras el menú de OSD está activado o disminuir el nivel de salida de audio mientras el menú de OSD está desactivado.

⑥ Botón [▲]

Utilice este botón para desplazar la barra de resaltado hacia arriba y ajustar el elemento seleccionado mientras el menú de OSD está activado.

⑦ Botón [▼]

Utilice este botón para desplazar la barra de resaltado hacia abajo y ajustar el elemento seleccionado mientras el menú de OSD está activado.

⑧ Botón MENU

Activa el menú de OSD cuando está desactivado. Cuando el menú de OSD está activado, cambia al siguiente menú, sale del menú OSD o vuelve al menú anterior.

Mando a distancia

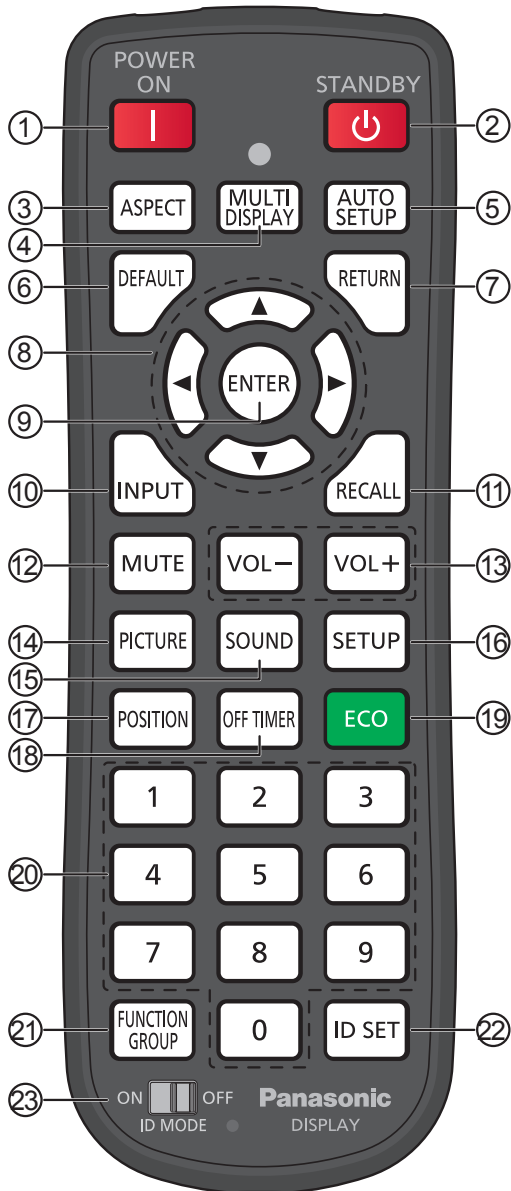

- ① **Botón [POWER ON]**
Pulse este botón para encender la pantalla desde el modo en espera.
- ② **Botón [STANDBY]**
Pulse este botón para apagar la pantalla en modo de espera desde el modo de encendido.
- ③ **Botón [ASPECT]**
Pulse este botón para ajustar la relación de aspecto.
- ④ **Botón [MULTI DISPLAY]**
Pulse este botón para activar o desactivar la función MULTI DISPLAY.
- ⑤ **Botón [AUTO SETUP]**
Ajusta automáticamente la posición y el tamaño de la pantalla.
Para señales RGB u ordenadores.
- ⑥ **Botón [DEFAULT]**
Pulse este botón para volver a ajustar el elemento del menú de OSD en el valor predeterminado de fábrica.

- ⑦ **Botón [RETURN]**
Pulse este botón para volver a la pantalla del menú anterior.
- ⑧ **Botones de posición**
- ⑨ **Botón [ENTER]**
Pulse este botón para realizar selecciones.
- ⑩ **Botón [INPUT]**
Pulse este botón para seleccionar la señal de entrada secuencialmente.
- ⑪ **Botón [RECALL]**
Pulse este botón para mostrar el estado actual del sistema.
 - Etiqueta de entrada
 - Relación de aspecto
 - Temporizador (el indicador del temporizador solo se muestra cuando se ha ajustado el temporizador)
 - Visualización del reloj
- ⑫ **Botón [MUTE]**
Pulse este botón para silenciar el sonido.
Púlselo de nuevo para volver a activar el sonido.
El sonido también se vuelve a activar cuando se apaga la alimentación o se cambia el volumen.
- ⑬ **Ajuste de volumen**
Pulse el botón "VOL+" o "VOL-" para aumentar o disminuir el nivel de volumen de sonido.
- ⑭ **Botón [PICTURE]**
Pulse este botón para acceder al menú IMAGEN.
- ⑮ **Botón [SOUND]**
Pulse este botón para acceder al menú SONIDO.
- ⑯ **Botón [SETUP]**
Pulse este botón para acceder al menú CONFIGURACIÓN.
- ⑰ **Botón [POSITION]**
Pulse este botón para acceder al menú POSICIÓN.
- ⑱ **Botón [OFF TIMER]**
La pantalla se puede programar para cambiar al modo de espera después de un periodo fijo. La configuración cambia a 30, 60, 90 minutos y 0 minutos (cancelado) cada vez que se pulsa el botón.

→ 30 MIN → 60 MIN → 90 MIN → 0 MIN

 Cuando quedan tres minutos, "TEMPORIZADOR 3 MIN" parpadeará.
El temporizador se cancela si se produce una interrupción de la alimentación.
- ⑲ **Modo ECO (ECO)**
Pulse este botón para cambiar el estado de configuración del modo ECO.
- ⑳ **Botones numéricos**
Si se pulsa el botón ID SET antes de pulsar los botones numéricos, se utilizará para ajustar el número de ID.
Si pulsa los botones numéricos por separado, aparecerá la guía GRUPO DE FUNCIONES.

Controles básicos

②1 Botón [FUNCTION GROUP]

Pulse este botón para mostrar el menú de la guía GRUPO DE FUNCIONES.

②2 Botón [ID SET]

Pulse este botón para configurar el número de ID del mando a distancia con el siguiente procedimiento.

- Pulse el botón ID SET.
- Pulse el número de ID. El intervalo de números de ID que se pueden ajustar es 0-100.

Cuando este botón se pulsa durante más de 3 segundos, el número de ID se ajustará en "00" . "Número de ID = 00" significa que la pantalla funcionará independientemente del número de ID de la misma.

②3 Interruptor ID MODE

Ajústelo en Encendido cuando utilice el modo ID.

Ajústelo en OFF cuando utilice el modo NORMAL.

Especificaciones técnicas

	TH-55LFV70U	TH-55LFV70W
Fuente de alimentación	110-127 V de CA, 50/60 Hz	220 - 240 V de CA, 50/60 Hz
Consumo de energía		
Consumo de energía nominal	330 W	
Condición en espera	0,5 W	
Condición de apagado	0 W	
Panel de la pantalla LCD	Panel IPS de 55 pulgadas (retroiluminación LED), relación de aspecto Completo(alternar)	
Tamaño de la pantalla	1209 mm (anchura) × 680 mm (altura) × 1387 mm (diagonal)	
(N.º de píxeles)	2 073 600 [1920 (anchura) × 1080 (altura)] [5760 × 1080 puntos]	
Condición de funcionamiento		
Temperatura	0 ~ 40 °C, 32 ~ 104 °F	
Humedad	HR de 10 % ~ 90 % sin condensación	
Señales aplicables		
Sistema de color	NTSC, PAL, PAL60, SECAM, NTSC 4.43, PAL M, PAL N	
Formato de barrido	525 (480) / 60i · 60p, 625 (575) / 50i · 50p, 750 (720) / 60p · 50p, 1125 (1080) / 60i · 60p · 50i · 50p · 24p · 25p · 30p · 24PsF	
Señales de PC	VGA, SVGA, XGA, SXGA UXGA ···· (comprimida) Frecuencia de barrido horizontal: 30 - 110 kHz Frecuencia de barrido vertical: 48 - 120 Hz	
Terminales de conexión		
DIGITAL LINK LAN	Para conexiones de red RJ45 y DIGITAL LINK, compatible con método de comunicación PLink™: RJ45 100Base-TX	
VIDEO IN	VIDEO AUDIO L-R	1,0 V p-p (75 Ω) 0,5 V RMS
AV IN	HDMI DisplayPort	Conector TIPO A
COMPONENTE	Y PB/CB PR/CR AUDIO L-R	con sincronización 1,0 V p-p (75 Ω) 0,7 V p-p (75 Ω) 0,7 V p-p (75 Ω) 0,5 V RMS
DVI-D IN 1 DVI-D IN 2	AUDIO	Cumplimiento con la revisión DVI 1.0 Compatible con HDCP 1.1 0,5 V RMS, compartido con PC IN
PC IN	AUDIO	G con sincronización 1,0 V p-p (75 Ω) G sin sincronización 0,7 V p-p (75 Ω) B: 0,7 V p-p (75 Ω) R: 0,7 V p-p (75 Ω) HD/VD: 1,0 - 5,0 V p-p (alta impedancia) 0,5 V RMS, compartido con DVI-D IN
SERIAL IN SERIAL OUT		Compatible con RS-232C
AUDIO OUT		[INPUT 1 kHz / 0 dB, 10 kΩ de carga]
REMOTE IN REMOTE OUT		2 miniconectores M3
Dimensiones (anchura × altura × profundidad)	1213 mm (anchura) × 684 mm (altura) × 95 mm (profundidad)	
Masa (peso)	Aprox. 30 kg	

Notas:

- El diseño y las especificaciones están sujetos a cambios sin previo aviso. El peso y las dimensiones son aproximados.

Atención al Cliente

Directorio de Atención al Cliente

Obtenga información de productos y asistencia operativa; localice el distribuidor o Centro de Servicio más cercano; compre repuestos y accesorios a través de nuestro Sitio Web para América Latina:

<http://www.lar.panasonic.com>

Además puede contactarnos directamente a través de nuestro Contact Center:

Panamá	800-PANA (800-7262)
Colombia	01-8000-94PANA (01-8000-947262)
Ecuador	1800-PANASONIC (1800-726276)
Costa Rica	800-PANA737 (800-7262737)
El Salvador	800-PANA (800-7262)
Guatemala	1-801-811-PANA (1-801-811-7262)
Chile	800-390-602
	Desde teléfono celular: 797-5000
Venezuela	800-PANA-800 (800-7262-800)
Uruguay	0-800-PANA (0-800-7262)
Perú	0-800-00-PAN (0-800-00726)
Argentina	0800-333-PANA (0800-333-7262)
	0810-321-PANA (0810-321-7262)
Paraguay	800-11-PANA (800-11-7262)
República Dominicana	809-200-8000

Servicio en México

Para obtener información en la República de México contáctenos a través de:

[email: atencion.clientes@mx.panasonic.com](mailto:atencion.clientes@mx.panasonic.com)

<http://www.panasonic.com.mx>

O a través de los siguientes números telefónicos:

01800-VIP-PANA (01800-847-7262) - Interior

(55) 5000-1200 - México D.F. y Area Metropolitana

La Garantía de que usted siempre será un cliente satisfecho

Panasonic de México, S.A. de C.V.
Félix Cuevas 6, pisos 2 y 3 Col. Tlacoquemecatl
del Valle Del. Benito Juárez México, D.F. C.P. 03200
TEL: (55) 5488-1000

Eliminación de Aparatos Viejos y de Pilas y Baterías

Solamente para la Unión Europea y países con sistemas de reciclado.



Estos símbolos en los productos, su embalaje o en los documentos que los acompañen significan que los productos eléctricos y electrónicos y pilas y baterías usadas no deben mezclarse con los residuos domésticos. Para el adecuado tratamiento, recuperación y reciclaje de los productos viejos y pilas y baterías usadas llévelos a los puntos de recogida de acuerdo con su legislación nacional. En España, los usuarios están obligados a entregar las pilas en los correspondientes puntos de recogida. En cualquier caso, la entrega por los usuarios será sin coste alguno para éstos. El coste de la gestión medioambiental de los residuos de pilas, acumuladores y baterías está incluido en el precio de venta. Si los elimina correctamente ayudará a preservar valuosos recursos y evitará potenciales efectos negativos sobre la salud de las personas y sobre el medio ambiente.

Para más información sobre la recogida u reciclaje, por favor contacte con su ayuntamiento.

Puede haber sanciones por una incorrecta eliminación de este residuo, de acuerdo con la legislación nacional.

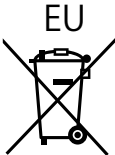

Nota para el símbolo de pilas y baterías (símbolo debajo)

Este símbolo puede usarse en combinación con el símbolo químico. En este caso, cumple con los requisitos de la Directiva del producto químico indicado.

Información sobre la Eliminación en otros Países fuera de la Unión Europea

Estos símbolos sólo son válidos dentro de la Unión Europea.

Si desea desechar estos objetos, por favor contacte con sus autoridades locales o distribuidor y consulte por el método correcto de eliminación.

<Software Information for This Product>

This product incorporates the following software:

- (1) the software developed independently by or for Panasonic Corporation,
- (2) the software owned by third party and licensed to Panasonic Corporation,
- (3) the software licensed under the GNU General Public License, Version 2.0 (GPL V2.0),
- (4) the software licensed under the GNU LESSER General Public License, Version 2.1 (LGPL V2.1), and/or
- (5) open source software other than the software licensed under the GPL V2.0 and/or LGPL V2.1.

The software categorized as (3) - (5) are distributed in the hope that it will be useful, but WITHOUT ANY WARRANTY, without even the implied warranty of MERCHANTABILITY or FITNESS FOR A PARTICULAR PURPOSE. Please refer to the detailed terms and conditions thereof shown in the attached CD-ROM

At least three (3) years from delivery of this product, Panasonic will give to any third party who contacts us at the contact information provided below, for a charge no more than our cost of physically performing source code distribution, a complete machine-readable copy of the corresponding source code covered under GPL V2.0, LGPL V2.1 or the other licenses with the obligation to do so, as well as the respective copyright notice thereof.

Contact Information: oss-cd-request@gg.jp.panasonic.com

Sólo Estados Unidos: Este producto tiene una lámpara fluorescente que contiene mercurio. Debido a consideraciones ambientales, puede que deshacerse de este material esté regulado en su comunidad.

Para información sobre la disposición o reciclaje, por favor visite la página web de Panasonic: <http://www.panasonic.com/environmental> ó llame al 1-888-769-0149.

Registro del cliente

Puede encontrar el número de modelo y el número de serie de este producto en la cubierta trasera. Debe anotar este número de serie en el espacio que aparece a continuación y guardar este documento junto con el recibo de compra como registro permanente de su compra para ayudar a identificarlo en el caso de robo o pérdida y para el servicio de garantía.

Número de modelo _____

Número de serie _____

TH-55LFV70U**Panasonic System Communications Company of North America**

Unit of Panasonic Corporation of North America

Executive Office :

Two Riverfront Plaza, Newark, New Jersey 07102-5490

Panasonic Canada Inc.

5770 Ambler Drive

Mississauga, Ontario

L4W 2T3

TH-55LFV70W

En virtud de lo dispuesto en la directiva 2004/108/CE, artículo 9(2)

Panasonic Testing Centre

Panasonic Service Europe, una división de Panasonic Marketing Europe GmbH

Winsbergring 15, 22525 Hamburgo, R. F. Alemania