

Gebruiksaanwijzing Basishandleiding

FULL HD LCD-scherm Voor zakelijk gebruik

Nederlands

Modelnummer. **TH-49LFV8W** 49-inch model
TH-55LFV8W 55-inch model



Inhoud

Belangrijke veiligheids-mededeling	2
Veiligheids-voorzorgen	3
Voorzorgs-maatregelen voor gebruik	5
Accessoires	7
VESA-montage	8
Waarschuwingen wanneer u beweegt	9
Kensington-beveiligingsslot	9
Bedieningselementen identificeren	10
Aansluitingen	13
Basis-bedieningselementen	15
Technische specificaties	16

- Lees deze instructies voordat u dit product gebruikt en bewaar ze om ze later opnieuw te raadplegen.
- Afbeeldingen en scherm in deze gebruiksaanwijzing zijn louter informatief en kunnen verschillen van het werkelijke product.



Opmerking:

Er kan een schaduwbeeld optreden. Als u een stilstaand beeld langere tijd weergeeft, blijft het beeld mogelijk op het scherm. Het zal echter verdwijnen wanneer een algemeen bewegend beeld enige tijd wordt weergegeven.

Credits handelsmerken

- PJLink is een gedeponeerd of aangevraagd handelsmerk in Japan, de Verenigde Staten en andere landen en regio's.
- HDMI, het HDMI-logo en High-Definition Multimedia Interface zijn handelsmerken of gedeponeerde handelsmerken van HDMI Licensing LLC. in de Verenigde Staten en andere landen.

Zelfs als er geen speciale vermelding werd gemaakt van bedrijfs- of producthandelsmerken, werden deze handelsmerken volledig gerespecteerd.

Belangrijke veiligheidsmededeling

WAARSCHUWING

- 1) Om schade te voorkomen die tot brand of elektrische schokken kan leiden, mag dit apparaat niet worden blootgesteld aan druppels of spatten.

Plaats geen houders met water (vaas, koppen, cosmetica enz.) boven de set. (inclusief de planken erboven, enz.)

Plaats geen open vlam, zoals brandende kaarsen op / boven de set.
- 2) Verwijder geen deksels om elektrische schokken te voorkomen. Er zijn geen onderdelen in het apparaat die door de gebruiker kunnen worden gerepareerd. Laat onderhoud en reparaties over aan bekwame vakmensen.
- 3) Verwijder de aardingspool niet uit de voedingsstekker. Dit apparaat is uitgerust met een voedingsstekker met drie aardingspolen. Deze stekker past alleen in een geaard stopcontact. Dit is een veiligheidsfunctie. Als de stekker niet in het stopcontact past, moet u contact opnemen met een elektricien.

Omzeil de beveiliging van de aardingsstekker niet.
- 4) Om elektrische schok te voorkomen, moet u ervoor zorgen dat de voedingsstekker stevig is aangesloten.

OPGELET

Dit apparaat is bedoeld voor gebruik in een omgeving die relatief vrij is van elektromagnetische velden.

Het gebruik van dit apparaat in de buurt van bronnen van sterke elektromagnetische velden of waar elektrische ruis de invoersignalen kan overlappen, kunnen het beeld en geluid onstabiel worden of kan er storing zoals ruis verschijnen.

Om de mogelijkheid op schade aan dit apparaat te voorkomen, moet u het weg houden van bronnen van krachtige elektromagnetische velden.

WAARSCHUWING:

Dit apparaat is compatibel met Klasse A van CISPR32.

Dit apparaat kan radiostoring veroorzaken in een woonomgeving.

Veiligheids- voorzorgen

WAARSCHUWING

■ Instellen

Optioneel accessoire

- Installatiemontage
TY-VK49LV2 (voor TH-49LFV8)
TY-VK55LV1, TY-VK55LV2 (voor TH-55LFV8)
- Deksel-frame kit
TY-CF55VW50 (voor TH-55LFV8)
- Software voor vroege waarschuwing
ET-SWA100-serie *1
- Videowandbeheer
TY-VUK10 *2

*1: Achtervoegsel van het onderdeelnummer kan verschillen afhankelijk van het licentietype.

*2: Ondersteunt versie 1.7 of later

Kleine onderdelen vormen een gevaar op verstikking als ze per ongeluk worden ingeslikt. Houd kleine delen uit de buurt van jonge kinderen. Verwijder onnodige kleine delen en andere objecten, inclusief verpakkingsmateriaal en plastic zakken/vellen om te voorkomen dat kleine kinderen ermee gaan spelen waardoor een potentieel risico op verstikking bestaat.

Plaats het scherm niet op schuine of onstabiele oppervlakken en controleer of het niet over de rand van de voet hangt.

- Het scherm kan vallen of kantelen.

Installeer deze eenheid op een locatie met minimale trillingen en die het gewicht van de eenheid kan dragen.

- Het vallen of laten vallen van de eenheid kan letsels of defecten veroorzaken.

Plaats geen objecten bovenop het scherm.

- Als een vreemd object of water in het scherm terechtkomt, kan een kortsluiting optreden wat kan resulteren in brand of elektrische schok. Als er vreemde objecten in het scherm terechtkomen, dient u contact op te nemen met uw lokale Panasonic-dealer.

Alleen rechtopstaand vervoeren!

- Wanneer u de eenheid vervoert met het LCD-scherm omhoog of omlaag gericht, kan dit schade veroorzaken aan de interne circuits.

De ventilatie mag niet worden gehinderd door het afdekken van de ventilatieopeningen met items, zoals kranten, tafelkleden en gordijnen.

Zie pagina 5 voor voldoende ventilatie.

Let op - Alleen voor gebruik met weergegeven wandmontagehaak met minimaal gewicht/minimale belasting van 30 kg.

Als u het scherm verticaal installeert:

Als u het scherm verticaal installeert, moet u ervoor zorgen dat de voedingsindicator onderaan komt. Er wordt warmte gegenereerd en dit kan brand of schade aan het scherm veroorzaken.

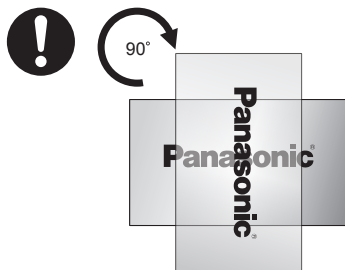

Waarschuwingen voor wandinstallatie

- De installatie moet worden uitgevoerd door een professionele installateur. Als u het scherm verkeerd installeert, kan dit leiden tot een ongeval die resulteert in ongeval of ernstig letsel.
- Als u het scherm tegen een muur installeert, moet een wandmontagebeugel worden gebruikt die voldoet aan de VESA-standaarden.
VESA 400 mm x 400 mm
- Controleer vóór de installatie of de montagelocatie sterk genoeg is om het gewicht van het LCD-scherm en de wandmontagebeugel te ondersteunen om te vermijden dat het scherm valt.
- Als u het scherm aan de muur niet langer gebruikt, dient u een vakman te vragen het scherm zo snel mogelijk te verwijderen.
- Als u het scherm aan de muur hangt, moet u voorkomen dat de montageschroeven in contact komen met metalen objecten in de muur. Er kan een elektrische schok optreden als ze in contact komen met metalen objecten binnenin de muur.

Plaats het scherm niet waar het kan worden aangetast door zout of corrosief gas.

- Hierdoor kan het scherm vallen door corrosie. De eenheid kan ook defect raken.

Installeer het product niet op een plaats waar het product wordt blootgesteld aan direct zonlicht.

- Als het scherm wordt blootgesteld aan direct zonlicht, kan dit negatieve invloed hebben op het LCD-scherm.

■ Als u het LCD-scherm gebruikt

Het scherm is ontworpen om te werken op 220 - 240 V AC, 50/60Hz.

Dek de ventilatieopeningen niet af.

- Hierdoor kan het scherm oververhitten wat brand of schade aan het scherm kan veroorzaken.

Stop geen vreemde objecten in het scherm.

- Stop geen metalen of brandbare objecten in de ventilatieopeningen of laat niets vallen op het scherm, anders kan dit brand of elektrische schok veroorzaken.

Verwijder het deksel niet of wijzig het niet.

- Hoge spanning die ernstige elektrische schok kan veroorzaken, is aanwezig in het scherm. Voor elke inspectie, aanpassing en reparatie, neemt u contact op met uw lokale Panasonic-dealer.

Zorg ervoor dat de stekker gemakkelijk toegankelijk is.

De voedingsstekker moet worden aangesloten op een netspanningcontactdoos met een beveiligde aarding.

Gebruik alleen de voedingskabel die bij dit toestel is geleverd.

- Dit kan kortsluiting veroorzaken, warmte genereren enz. Dit kan leiden tot elektrische schok of brand.

Gebruik de meegeleverde voedingskabel niet met andere apparaten.

- Dit kan elektrische schok of brand veroorzaken.

Stop de voedingsstekker zo ver mogelijk in het stopcontact.

- Als de stekker niet volledig in het stopcontact is gestopt, kan warmte worden gegenereerd die brand kan veroorzaken. Als de stekker beschadigd is of als de wandcontactdoos los zit, mogen ze niet worden gebruikt.

Neem de voedingsstekker niet vast met natte handen.

- Dit kan elektrische schok veroorzaken.

Doe niets dat de voedingskabel kan beschadigen. Als u de voedingskabel loskoppelt, moet u deze bij de stekker vastnemen en niet bij de kabel.

- Beschadig de kabel niet, breng geen wijzigingen aan de kabel aan, plaats geen zware objecten erop, verwarm de kabel niet, plaats deze niet dichtbij warme objecten, draai of plooi de kabel niet, of trek er niet aan. Als u dat toch doet, kan dit brand en elektrische schok veroorzaken. Als de voedingskabel beschadigd is, moet u deze laten repareren bij uw lokale Panasonic-dealer.

Raak de voedingskabel of de stekker niet direct aan met de hand wanneer ze beschadigd zijn.

- Er kan elektrische schok optreden.

Verwijder geen deksels en pas het scherm NOOIT zelf aan

- Verwijder het deksel achteraan niet omdat er onderdelen onder spanning toegankelijk worden als het wordt verwijderd. Er zijn geen onderdelen in het apparaat die door de gebruiker kunnen worden gerepareerd. (Hoogspanningscomponenten kunnen ernstige elektrische schok veroorzaken.)
- Laat het scherm controleren, aanpassen of repareren door uw lokale Panasonic-dealer.

Houd de AAA/R03/UM4-batterijen (meegeleverd) buiten het bereik van kinderen. Indien ze per ongeluk worden ingeslikt, is dat schadelijk voor het lichaam.

- Neem onmiddellijk contact op met een arts in het geval u twijfelt of uw kind een batterij heeft ingeslikt.

Als het scherm gedurende langere tijd niet wordt gebruikt, koppelt u de voedingsstekker los van het stopcontact.

Er kan beeldruis optreden als u de kabels die zijn aangesloten op de ingang die u momenteel niet bekijkt, aansluit/loskoppelt, of als u de voeding van de video-apparatuur in-/uitschakelt. Dit is echter geen defect.

Om de verspreiding van brand te voorkomen, moet u altijd kaarsen of andere open vlammen uit de buurt van dit product houden.



! LET OP

Als er problemen of defecten optreden, moet u het gebruik onmiddellijk stopzetten.

■ Als er problemen optreden, koppelt u de voedingsstekker los.

- Er komt rook of een abnormale geur uit het apparaat.
- Er wordt af en toe geen beeld of geluid weergegeven.
- Er is vloeistof, zoals water of een vreemd object, in het toestel terechtgekomen.
- Het apparaat is vervormd of bevat kapotte onderdelen.

Als u het apparaat in deze toestand gebruikt, kan dit resulteren in brand of elektrische schok.

- Schakel de voeding onmiddellijk uit, koppel de voedingsstekker los van het stopcontact en neem dan contact op met de dealer voor reparatie.
- Om de voeding volledig los te koppelen van dit scherm, moet u de voedingsstekker uit het stopcontact trekken.
- Het is gevaarlijk het apparaat zelf te repareren en dat mag nooit gebeuren.
- Om de voedingsstekker onmiddellijk te kunnen uittrekken, moet u een stopcontact gebruiken dat gemakkelijk bereikbaar is.

■ Raak het apparaat niet direct met de handen aan wanneer het beschadigd is.

Er kan elektrische schok optreden.

■ Als u het LCD-scherm gebruikt

Plaats uw handen, gezicht of objecten niet dicht bij de ventilatieopeningen van het scherm.

- Er komt verwarmde lucht uit de ventilatieopeningen zodat de bovenkant van het scherm warm zal hebben. Breng uw handen, gezicht of objecten die niet warmtebestendig zijn, niet dicht bij deze poort, anders kunnen hieruit brandwonden of vervormingen optreden.

Er zijn minstens twee personen vereist om dit apparaat te dragen of uit te pakken.

- Als dit niet wordt nageleefd, kan het apparaat vallen waardoor letsels kunnen ontstaan.

Zorg dat u alle kabels loskoppelt voordat u het scherm verplaatst.

- Als het scherm wordt verplaatst terwijl sommige kabels nog steeds aangesloten zijn, kunnen de kabels beschadigd raken en kan er brand of elektrische schok optreden.

Koppel de voedingsstekker los van het stopcontact als veiligheidsmaatregel voordat u het scherm reinigt.

- Er kunnen elektrische schokken ontstaan als u dat niet naleeft.

Reinig de voedingskabel regelmatig om te voorkomen dat deze stoffig wordt.

- Als er stof wordt opgebouwd op de stekker van de voedingskabel, kan de resulterende vochtigheid de isolatie beschadigen wat kan leiden tot brand. Trek de voedingsstekker uit het stopcontact en veeg de stekker af met een droge doek.

Trap niet op of hang niet aan het scherm.

- Het kan kantelen of breken wat kan leiden tot letsel. Let vooral op met kinderen.

Keer de polariteit (+ en -) van de batterij niet om wanneer u deze installeert.

- Door het verkeerd behandelen van de batterij kan deze ontploffen of lekken, wat kan leiden tot brand, letsel of schade.
- Plaats de batterij op de juiste manier zoals beschreven. (zie pagina 8)

Gebruik de batterijen niet met de buitenbehuizing losgemaakt of verwijderd.

(De buitenbehuizing is bevestigd aan de batterij voor veiligheid. Deze mag niet worden verwijderd. Dit kan een kortsluiting veroorzaken.)

- Door het verkeerd behandelen van de batterijen kan er kortsluiting optreden wat kan leiden tot brand, letsel of schade.

Verwijder de batterijen uit de zender van de afstandsbediening als u deze niet gebruikt gedurende langere tijd.

- De batterij kan lekken, opwarmen, ontsteken of barsten, wat kan leiden tot brand of schade aan de omgeving.

Batterijen niet verbranden of breken.

- De batterijen mogen niet worden blootgesteld aan overmatige hitte, zoals zon, vuur, enz.

Gebruik het scherm niet op zijn kop.

Plaats het apparaat niet met het LCD-scherm omhoog gericht.

Voorzorgsmaatregelen voor gebruik

Uitpakken

- Dit product is verpakt in een karton, samen met de standaardaccessoires.
- Alle andere optionele accessoires worden afzonderlijk verpakt.
- Omwille van de grootte en het gewicht van dit scherm is het aanbevolen het te verplaatsen met twee mensen.
- Controleer na het openen van het karton dat de inhoud volledig is en in goede toestand is.

Waarschuwingen bij het installeren

Plaats het scherm niet buitenshuis.

- Het scherm is ontworpen voor gebruik binnenshuis.

Installeer deze eenheid op een locatie die het gewicht van de eenheid kan dragen.

- Gebruik de installatiebeugel die voldoet aan de VESA-standaarden

Omgevingstemperatuur voor het gebruik van dit toestel

- Als u het toestel gebruikt op een hoogte van minder dan 1.400 m boven het zeepil: 0 °C tot 40 °C
- Als u het toestel gebruikt op grote hoogten (1.400 m en hoger, maar lager dan 2.800 m boven zeeniveau): 0 °C tot 35 °C

Installeer het toestel niet op een hoogte van 2.800 m en hoger boven zeeniveau.

- Als u dat niet doet, kan de levensduur van de interne onderdelen verkorten en resulteren in storingen.

We zijn niet verantwoordelijk voor productschade enz. veroorzaakt door defecten in de installatieomgeving, zelfs tijdens de garantieperiode.

Plaats het scherm niet waar het kan worden aangetast door zout of corrosief gas.

- Als u dat niet doet, kan de levensduur van de interne onderdelen verkorten en resulteren in storingen door corrosie.

Vereiste ruimte voor ventilatie

- Voor de buitenste rand van het scherm, laat u een ruimte van 10 cm of meer boven, onder, links en rechts. Laat aan de achterkant een ruimte van 5 cm of meer.

Over de schroeven die worden gebruikt met een wandmontagebeugel die voldoet aan de VESA-standaarden

Inch-model	Schroefhoogte voor de installatie	Diepte van de schroefopening	Schroef (hoeveelheid)
49/55	400 mm × 400 mm	10 mm	M6 (4)

- Meerdere schermen installeren

Als u meerdere schermen installeert, kunnen LCD's uitzetten door temperatuurveranderingen in de hoofdeenheid, wat resulteert in defecten.

Laat daarom een opening van 0,5 mm of meer tussen de schermen voor de installatie.

Neem het LCD-paneel niet vast.

- Duw niet hard op het LCD-scherm of duw er niet op met een puntig object. Het uitoefenen van krachtige druk op het LCD-paneel zal onregelmatigheid van de schermweergave veroorzaken, wat resulteert in defecten.

Afhankelijk van de temperatuur of vochtigheid, kan een oneven helderheid worden waargenomen. Dit is geen fout.

- Deze onevenheid zal verdwijnen als er continue stroom wordt geleverd. Raadpleeg anders de distributeur.

Aanvraag betreffende beveiliging

Als u dit product gebruikt, moet u veiligheidsmaatregelen treffen tegen de volgende incidenten.

- Er wordt persoonlijke informatie gelekt via dit product
- Ongemachtigd gebruik van dit product door een boosaardige derde partij
- Verstoring of stoppen van dit product door een boosaardige derde partij

Tref voldoende beveiligingsmaatregelen.

- Stel een wachtwoord in voor het PJLink-protocol en beperk de gebruikers die kunnen aanmelden.
- Zorg dat uw wachtwoord zo moeilijk mogelijk te raden is.
- Wijzig uw wachtwoord af en toe.
- Panasonic Corporation of haar dochtermaatschappijen zullen u nooit rechtstreeks naar uw wachtwoord vragen. Maak uw wachtwoord niet bekend in geval u dergelijke vragen krijgt.
- Het verbindende netwerk moet worden beveiligd door een firewall enz.
- Als u het product weggooit, moeten de gegevens worden gereset voordat u het weggooit [Algemene instellingen]-[Fabrieksinst.].

Opmerkingen over het gebruik van bekabeld LAN

Als u het scherm installeert op een plaats waar vaak statische elektriciteit optreedt, moet u voldoende antistatische maatregelen treffen voordat u het gebruik start.

- Als het scherm wordt gebruikt op een locatie waar statische elektriciteit vaak optreedt, zoals op een tapijt, wordt een bekabelde LAN-verbinding vaker verbroken. Verwijder in dat geval statische elektriciteit en de bron van ruis die problemen kan veroorzaken met een antistatische mat. Maak opnieuw verbinding met het bekabelde LAN.
- In zeldzame gevallen wordt de LAN-verbinding verbroken door statische elektriciteit of ruis. Schakel in dat geval de voeding van het scherm en de

aangesloten apparaat eenmaal in en schakel dan de voeding opnieuw in.

Het scherm werkt mogelijk niet goed door krachtige radiogolven van het zendstation of de radio.

- Als er een faciliteit of uitrusting is die krachtige radiogolven uitzendt in de buurt van de installatielocatie, installeert u het scherm op een locatie die voldoet aan de bron van de radiogolf verwijderd is. U kunt de LAN-kabel die op de LAN-terminal is aangesloten ook wikkelen in een stukje metalen folie of een metalen pijp die aan beide uiteinden is geaard.

Reiniging en onderhoud

De voorzijde van het LCD-scherm is speciaal behandeld. Veeg het oppervlak van het LCD-scherm voorzichtig af met een reinigingsdoek of een zachte, vezelvrije doek.

- Als het oppervlak bijzonder vuil is, veegt u het schoon met een zachte, vezelvrije doek die u hebt geweekt in zuiver water of in water waarin een neutraal schoonmaakmiddel 100 keer werd opgelost. Veeg het dan gelijkmatig schoon met een droge doek van hetzelfde type tot het oppervlak droog is.
- Zorg dat u het oppervlak van het scherm niet krast of aanraakt met de vingernagels of andere harde objecten, anders kan het beschadigd raken. Vermijd daarnaast ook contact met vluchtige stoffen, zoals insecticiden, oplosmiddelen en thinner, anders kan de kwaliteit van het oppervlak nadelige invloeden ondervinden.

Als de behuizing vuil wordt, veegt u deze schoon met een zachte, droge doek.

- Als de behuizing bijzonder vuil is, dompelt u het doek in water waaraan u een kleine hoeveelheid neutraal schoonmaakmiddel hebt toegevoegd en wring dan de doek droog. Gebruik deze doek om de behuizing af te vegen en veeg deze vervolgens droog met een droge doek.
- Zorg dat er geen schoonmaakmiddel in direct contact komt met het oppervlak van het scherm. Als er waterdruppels in het toestel terechtkomen, kunnen hieruit gebruiksproblemen resulteren.
- Vermijd contact met vluchtige stoffen, zoals insecticiden, oplosmiddelen en thinner, anders kan de kwaliteit van het behuizingsoppervlak nadelige invloeden ondervinden of kan de coating loskomen. Bovendien mag het scherm niet lang in contact blijven met items in rubber of PVC.

Gebruik van een chemisch doek

- Gebruik geen chemische doek voor het schermoppervlak.
- Volg de instructies voor het chemische doek om het te gebruiken voor het schoonmaken van de behuizing.

Verwijdering

Als u het product weggooit, dient u de lokale instanties of dealer informatie te vragen over de juiste verwijderingsmethoden.

Accessoires

Vorraad accessoires

Controleer of de weergegeven accessoires en onderdelen zijn meegeleverd

Gebruiksaanwijzing

(CD-ROM x 1)

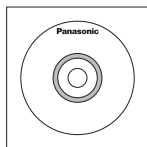

Zender voor de afstandsbediening x 1

- DPVF1663ZA



Batterijen voor de afstandsbediening x2

(AAA/R03/UM4-type)

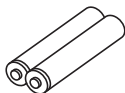

Klem x 3

- DPVF1056ZA

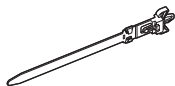

RS232C conversiekabel x 1

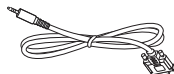

RS232 seriële kabel x 1



IR seriële kabel x 1

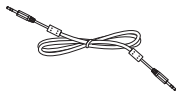

IR-ontvangerkabel x 1



Display Port-kabel x 1

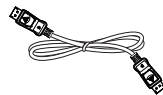

Voedingskabel

(Ca. 2 m)

TH-49LFV8U/TH-55LFV8U

1JP155AF1U

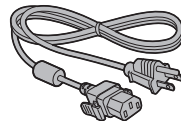

TH-49LFV8W/TH-55LFV8W

1JP155AF1W

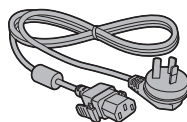

2JP155AF1W

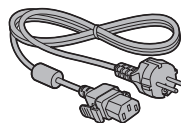

3JP155AF1W

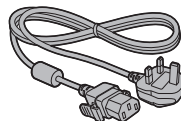

Let op

- Bewaar kleine onderdelen op een gepaste wijze en houd ze weg van jonge kinderen.
- De onderdeelnummers van accessoires kunnen zonder kennisgeving worden gewijzigd. (Het eigenlijke onderdeelnummer kan verschillen van de hierboven weergegeven nummers.)
- Als u accessoires verloren bent, kunt u ze kopen bij uw dealer. (Verkrijgbaar bij de klantendienst)
- Verwijder verpakkingsmateriaal op de correcte manier na het uitpakken.

Batterijen afstandsbediening

1. Trek aan de haak en houd deze vast. Open dan de batterijklep.

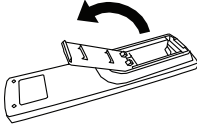

2. Plaats de batterijen en let hierbij op de correcte polariteit (+ en -).

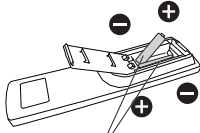

AAA/R03/UM4-type

3. Plaats het klepje terug.

Handige tip

- Voor frequente gebruikers van de afstandsbediening is het aanbevolen de oude batterijen te vervangen door alkalinebatterijen voor een langere levensduur.



Vorzorgsmaatregelen over het batterijgebruik

Een onjuiste installatie van de batterijen kan lekkage van de batterij en corrosie veroorzaken die de zender van de afstandsbediening zal beschadigen.

Het weggooiën van batterijen moet op een milieuvriendelijke manier gebeuren.

Tref daarbij de volgende voorzorgsmaatregelen:

1. Batterijen moeten altijd als een paar worden vervangen. Gebruik altijd nieuwe batterijen wanneer u de oude set vervangt.
2. Combineer geen gebruikte batterij met een nieuwe.
3. Combineer geen batterijtypen (voorbeeld: "koolstof-zink" met "alkaline")
4. Probeer nooit opgebruikte batterijen op te laden, kort te sluiten, te demonteren, te verwarmen of te verbranden.
5. Het vervangen van de batterij is nodig wanneer de afstandsbediening sporadisch werkt of stopt met bedienen van het scherm
6. Batterijen niet verbranden of breken
7. De batterijen mogen niet worden blootgesteld aan overmatige hitte, zoals zon, vuur, enz.

VESA-montage

Om dit scherm aan een wand te monteren, moet u een standaard wandmontagekit aanschaffen (in de handel verkrijgbaar). Wij raden u aan een montage-interface te gebruiken die voldoet aan de TUV-GS- en/of UL1678-standaard in Noord-Amerika.

TH-49LFV8 Beschermvel

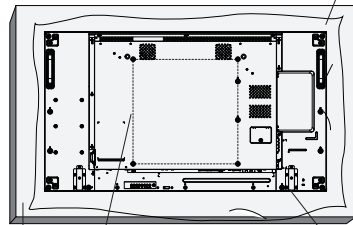

Tabel VESA-raster Tablet op voet

TH-55LFV8 Beschermvel

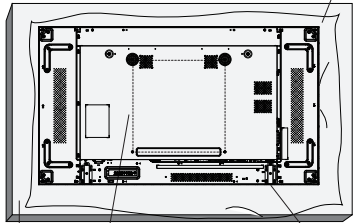

Tabel VESA-raster Tablet op voet

1. Leg een beschermend vel dat rond het scherm was gewikkeld in de verpakking, op een tafel en leg het schermoppervlak erop zodat u het niet beschadigt.
2. Controleer of u alle accessoires hebt voor het monteren van dit scherm (wandmontage, plafondmontage, tafelstandaard, enz.).
3. Volg de instructies die bij de basismontagekit zijn geleverd. Het niet naleven van de correcte montageprocedures kan resulteren in schade aan de apparatuur of letsels van de gebruiker of installateur. De productgarantie dekt geen schade die is veroorzaakt door een onjuiste installatie.
4. Gebruik voor de wandmontageset M6-montageschroeven (met een lengte die 10 mm langer is dan de dikte van de montagebeugel) en maak ze stevig vast.

Waarschuwingen wanneer u beweegt

Het scherm heeft handgrepen om ze te dragen. Houd ze vast tijdens het verplaatsen.

TH-49LFV8

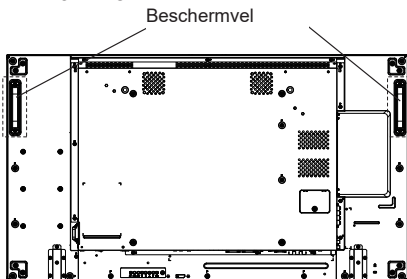

TH-55LFV8

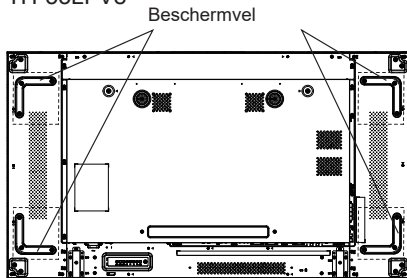

Opmerkingen

- Houd geen andere onderdelen dan de handgrepen vast.
- Er zijn minstens twee personen vereist om dit apparaat te dragen. Als dit niet wordt nageleefd, kan het apparaat vallen waardoor letsels kunnen ontstaan.
- Als u dit toestel draagt, moet u LCD-paneel rechtop houden. Als u het toestel draagt met het oppervlak van het LCD-scherm omhoog of omlaag gericht, kan dit vervorming van het paneel of interne schade veroorzaken.
- Houd de frames bovenaan, onderaan, rechts en links of de hoeken van het toestel niet vast. Houd het oppervlak van het LCD-paneel niet vast. Sla ook niet op dergelijke onderdelen. Dit kan schade veroorzaken aan het LED-scherm. Het scherm kan ook barsten wat letsels kan veroorzaken.

Kensington- beveiligingsslot

De beveiligings sleuf van dit toestel is compatibel met het Kensington-beveiligings slot.

TH-49LFV8

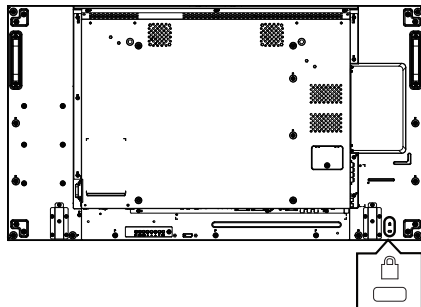

TH-55LFV8

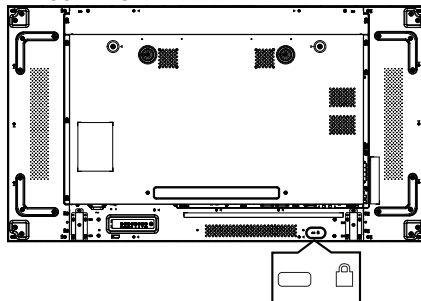

Bedieningselementen identificeren

Hoofdeenheid

TH-49LFV8

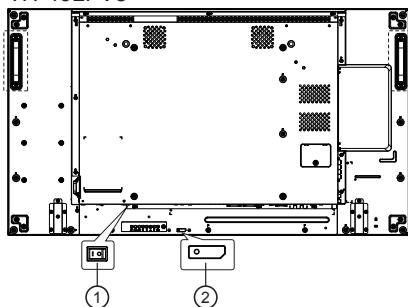

TH-55LFV8

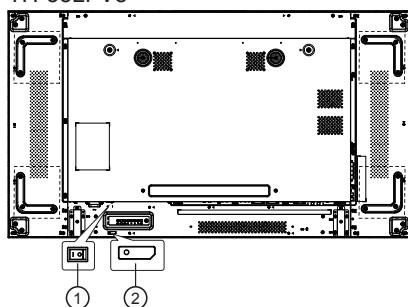

1. Hoofdvoedingsschakelaar (○ / I)
Zet de hoofdvoedingsschakelaar AAN (I) / UIT (○).
 - Het AAN/UIT zetten van de <hoofdvoedingsschakelaar> is hetzelfde als het aansluiten of loskoppelen van de voedingsstekker. Zet de <hoofdvoedingsschakelaar> op AAN (I) en zet dan de voeding AAN / UIT met de afstandsbediening of de <voedingsknop (eenheid)>
2. Voedingsindicator / afstandsbedieningssensor (achterkant van het toestel)

De voedingsindicator zal oplichten.

Als de voeding van het apparaat AAN is (hoofdvoedingsschakelaar: AAN (I))

- Er wordt beeld weergegeven: Groen
- UITSCHAKELLEN (stand-by):
 - Wanneer [Algemene instellingen]-[Ecomodus] is ingesteld op [Low power standby]: Rood
 - Wanneer [Algemene instellingen]-[Ecomodus] is ingesteld op [normaal]: Groen/rood (49LFV8)
Oranje (55LFV8)

Als de voeding van het apparaat UIT is (hoofdvoedingsschakelaar: UIT (○)): Niet opgelicht

Opmerking

- Wanneer de voedingsindicator oranje is, is het energieverbruik tijdens stand-by doorgaans groter dan wanneer de voedingsindicator rood is.

TH-49LFV8

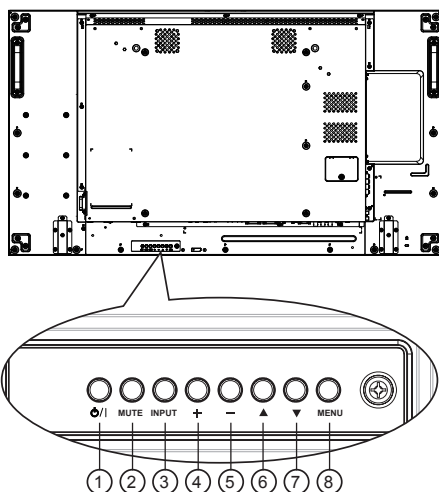

TH-55LFV8

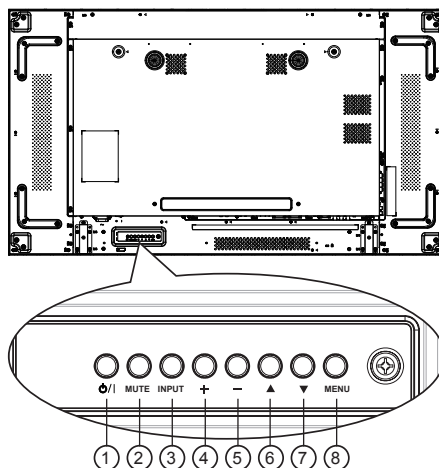

- ① **Knop [⏻/I]**
Gebruik deze knop om het scherm in te schakelen of zet het scherm in stand-by.
- ② **Knop [DEMPEN]**
Schakel audio dempen AAN/UIT.

3 [INPUT]-knop

Kies de ingangsbron.

- Wordt gebruikt als de [ENTER]-knop in het OSD-menu.

4 Knop [+]

Verhoog de aanpassing terwijl het OSD-menu aan is, of verhoog het audio-uitvoerniveau terwijl het OSD-menu uit is.

5 Knop [-]

Verlaag de aanpassing terwijl het OSD-menu aan is, of verlaag het audio-uitvoerniveau terwijl het OSD-menu uit is.

6 Knop [▲]

Verplaats de markeringsbalk omhoog om het geselecteerde item aan te passen terwijl het OSD-menu aan is.

7 Knop [▼]

Verplaats de markeringsbalk omlaag om het geselecteerde item aan te passen terwijl het OSD-menu aan is.

8 Knop [MENU]

Keer terug naar het vorige menu terwijl het OSD-menu is ingeschakeld of om het OSD-menu te activeren wanneer het OSD-menu is uitgeschakeld.

Interface

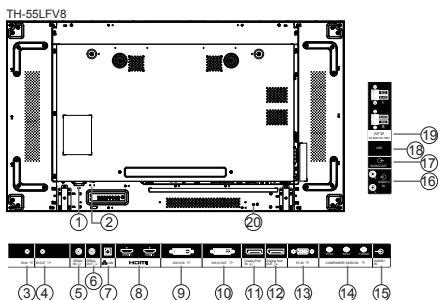
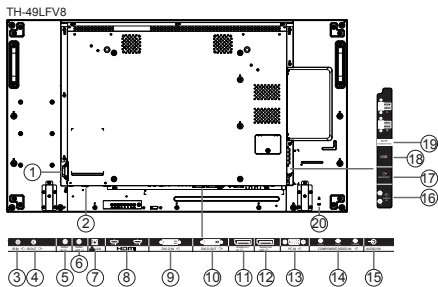

1 Wisselstroomingang

Wisselstroomingang van het stopcontact.

2 HOOFDVOEDINGSSCHAKELAAR

Schakel de hoofdvoeding in/uit.

3 IR IN / 4 IR OUT

IR-signaalangang/-uitgang voor de loop-through-functie.

Opmerkingen

- De afstandsbedieningssensor van het scherm stopt met werken als de [IR IN]-stekker is aangesloten.
- Om uw A/V-apparaat op afstand te bedienen via dit scherm, kunt u de IR Pass Through-aansluiting raadplegen.

5 SERIAL IN / 6 SERIAL OUT

RS232C-netwerkingang/-uitgang voor de loop-through-functie.

7 LAN

LAN-bedieningsfunctie voor het gebruik van het afstandsbedieningssignaal van het controlecentrum.

8 HDMI 1 IN / HDMI 2 IN

HDMI video-/audio-ingang.

9 DVI IN

DVI-D-video-ingang.

10 DVI OUT (VGA OUT)

DVI- of VGA-video-uitgang.

11 DisplayPort IN / 12 DisplayPort OUT

DisplayPort video-ingang/-uitgang.

13 PC IN (D-Sub)

VGA video-ingang.

14 COMPONENT / VIDEO IN (BNC)

Component YPbPr / YCbCr, video-ingang.

15 AUDIO 1 IN

Audio-ingang voor PC - en DVI-bron (3,5 mm stereo telefoon).

16 AUDIO 2 IN

Audio-ingang van extern AV-apparaat (RCA).

17 AUDIO OUT

Audio-uitgang naar extern AV-apparaat.

18 USB PORT

Sluit uw USB-opslagapparaat aan.

19 SPEAKERS OUT

Audio-uitgang naar externe luidsprekers.

20 VEILIGHEIDSVERGRENDELING

Wordt gebruikt voor beveiliging en diefstalpreventie.

Afstandsbediening

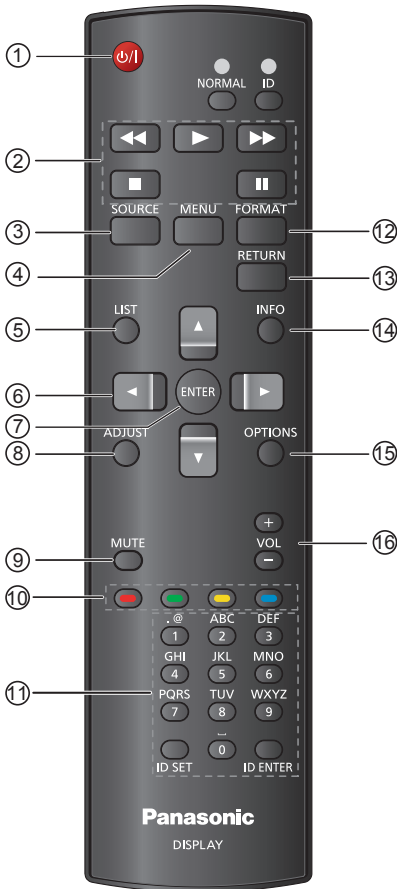

- ① **POWER-knop**
Hiermee schakelt u het scherm in of zet u het scherm in stand-by-modus.
- ② **Knoppen [PLAY]**
Wordt gebruikt voor het afspelen van een USB-mediabestand.
- ③ **[SOURCE] SOURCE-knop**
Kies de ingangsbron. Druk op de knop [▲] of [▼] om te kiezen tussen USB, HDMI1, HDMI2, DisplayPort, DVI-D, COMPONENT, VIDEO of PC. Druk op de knop [ENTER] om te bevestigen en af te sluiten.

- ④ **[HOME] HOME-knop**
Open het OSD-menu.
- ⑤ **[LIST] LIST-knop**
Geen functie.
- ⑥ **[LEFT] [RIGHT] [LEFT] [RIGHT] NAVIGATIEKNOPPEN**
Navigeer door de menu's en kies items.
- ⑦ **[ENTER] ENTER-knop**
Hiermee bevestigt u een invoer of selectie.
- ⑧ **[ADJUST] ADJUST-knop**
Hiermee opent u de beschikbare menu's voor beeld, beeldverschuiving en geluid.
- ⑨ **[MUTE] MUTE-knop**
Voor het in-/uitschakelen van de functie Dempen.
 - Wanneer het OSD de melding No signal (Geen signaal) toont, wordt het dempen niet weergegeven op het scherm.
- ⑩ **[RED] [GREEN] [YELLOW] [BLUE] KLEURKNOPPEN**
Wordt gebruikt voor het afspelen van een USB-mediabestand.
- ⑪ **Knop [Cijfers/ ID SET/ ID ENTER]**
Voer tekst in voor de netwerkinstelling.
Indrukken om de beeldscherm-ID in te stellen. Raadpleeg de ID-afstandsbediening voor meer details.
- ⑫ **[FORMAT] FORMAT-knop**
Hiermee wijzigt u de beeldverhouding.
- ⑬ **[BACK] BACK-knop**
Keer terug naar de vorige menupagina of sluit de vorige functie af.
- ⑭ **[INFO] INFO-knop**
Hiermee kunt u info weergeven over het scherm.
- ⑮ **[OPTIONS] OPTIONS-knop**
Wordt gebruikt voor het afspelen van een USB-mediabestand.
- ⑯ **[LEFT] [RIGHT] VOLUME-knop**
Hiermee regelt u het volume op interne of externe audiobronnen.
 - Wanneer het OSD de melding No signal (Geen signaal) toont, wordt het volume niet weergegeven op het scherm.

Aansluitingen

Aansluiten en bevestigen wisselstroomkabel

Achterkant van het apparaat

TH-49LFV8



TH-55LFV8

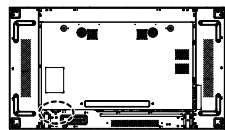

Wisselstroomkabel bevestigen

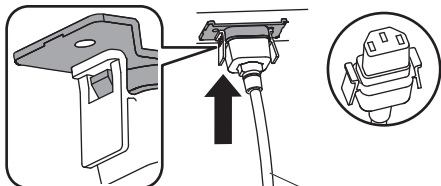

Voedingskabel (meegeleverd)

Sluit de connector aan op het beeldscherm.

Sluit de connector aan tot u een klik hoort.

Opmerking

- Controleer of de connector vergrendeld is aan de linker- en rechterzijde.

Koppel de voedingskabel los

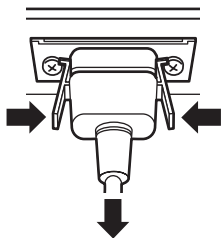

Koppel de connector los door op de twee knoppen te drukken.

Opmerkingen

- Haal altijd eerst de stekker uit het stopcontact voordat u het netsnoer loskoppelt.
- De meegeleverde wisselstroomkabel is uitsluitend voor gebruik met dit toestel. Gebruik deze niet voor andere doeleinden.

Kabelbevestiging

Opmerking

- Er zijn drie klemmen geleverd bij dit toestel. Bevestig de kabels op drie locaties met de gaten voor de klemmen zoals hieronder weergegeven.

Als u meer klemmen nodig hebt, koopt u ze van uw dealer. (Verkrijgbaar bij de klantendienst)

TH-49LFV8



TH-55LFV8

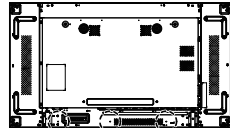

1. Maak de klem vast



Verwijderen van de eenheid:

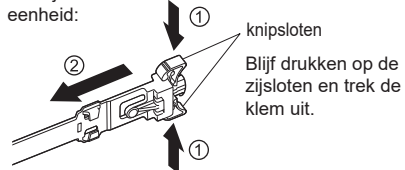

2. Bundel de kabels

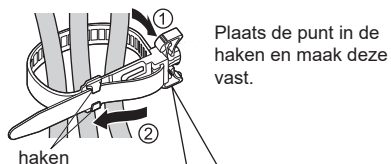

Om los te maken:



Voordat u de aansluiting maakt

- Voordat u de kabels aansluit, moet u aandachtig de gebruiksaanwijzing lezen voor het externe apparaat dat moet worden aangesloten.
- Schakel de voeding van alle apparaten uit voordat u de kabels aansluit.
- Dank aan de volgende punten voordat u de kabels aansluit. Als u dat niet doet, kan dat resulteren in defecten.
 - Als u een kabel aansluit op het apparaat of een apparaat op het toestel zelf wordt aangesloten, raakt u een metalen object dichtbij aan om de statische elektriciteit uit uw lichaam af te drijven voordat u werkzaamheden uitvoert.
 - Gebruik geen onnodig lange kabels om een apparaat aan te sluiten op het toestel of op de behuizing van het toestel. Hoe langer de kabel, hoe meer kans er bestaat op ruis. Omdat een kabel werkt als een antenne als deze wordt gebruikt terwijl de kabel gewikkeld is, bestaat er meer kans op ruis.
 - Als u kabels aansluit, sluit u eerst de aarding aan en stopt u vervolgens de terminal van het aan te sluiten apparaat op een rechte manier.
- Schaf elke kabel aan die nodig is om het externe apparaat aan te sluiten op het systeem dat noch bij het apparaat is geleverd, noch beschikbaar is als een optie.
- Als de buitenste vorm van de stekker van een aansluitkabel groot is, kan deze in contact komen met het randapparaat zoals een achterklep of de stekker van een aangrenzende aansluitingskabel. Gebruik een aansluitingskabel met de geschikte stekker grootte voor de terminaluitlijning.
- Als u de LAN-kabel aansluit met de stekkerkap, moet u zich ervan bewust zijn dat de kap in contact kan komen met de achterklep en dat het moeilijk kan zijn om los te koppelen.
- Als de videosignalen van de video-apparatuur teveel jitter bevat, kunnen de schermbeelden instabiel zijn. In dit geval moet een tijdbasiscorrector (TBC) worden aangesloten.
- Wanneer de synchronisatiesignalen die worden uitgevoerd vanaf de pc of video-apparatuur worden verstoord, bijvoorbeeld bij het wijzigen van instellingen van de video-uitgang, kan de kleur van de video tijdelijk worden verstoord.
- Het toestel ondersteunt Composiet video-signalen, YCbCr/YPrPb-signalen (PC IN), analoge RGB-signalen (PC IN) en digitale signalen.
- Sommige PC-modellen niet compatibel met de eenheid.
- Gebruik de kabelcompensator wanneer u apparaten aansluit op het toestel met lange kabels. Anders wordt het beeld mogelijk niet goed weergegeven.

Basis- bedieningselementen

1. Sluit de voedingskabel aan op het scherm.
2. Sluit de stekker aan op het stopcontact.

Opmerkingen

- De bedieningsknop die in dit deel wordt beschreven, is meestal de knop op de afstandsbediening tenzij anders opgegeven.
 - De types voedingsstekkers verschillen afhankelijk van het land. De voedingsstekker die links wordt weergegeven is daarom mogelijk niet het type dat past op uw set.
 - Haal altijd eerst de stekker uit het stopcontact voordat u het netsnoer loskoppelt.
3. Schakel de <hoofdvoedingsschakelaar> in of uit.
 4. Zet de voeding AAN/UIT met de afstandsbediening of met de <Power-knop (eenheid)>.

De aangesloten videobron bekijken

1. Druk op de knop [SOURCE (BRON)].
2. Druk op de knop [A] of [V] om een apparaat te kiezen, en druk dan op de knop [ENTER].

Beeldformaat wijzigen

U kunt het beeldformaat wijzigen volgens de videobron. Elke videobron heeft beschikbare beeldformaten.

De beschikbare beeldformaten zijn afhankelijk van de videobron:

1. Druk op de knop [FORMAT (FORMATTEREN)].
2. Druk op de knop [A] of [V] om een beeldformaat te kiezen en druk dan op de knop [ENTER].
 - {Auto zoom}: Vergroot het beeld om het scherm te vullen. Aanbevolen voor een minimale schermvervorming, maar niet voor HD of PC.
 - {Filmformaat 16:9}: 4:3 formaat schalen naar 16:9. Niet aanbevolen voor HD of PC.
 - {Breedbeeld}: Toont niet uitgerekte inhoud van breedbeeldformaat. Niet aanbevolen voor HD of PC.
 - {Niet geschaald}: Bied maximaal details voor PC.
 - {4:3}: Geeft het klassieke 4:3-formaat weer.

Kies de voorkeursinstellingen voor het beeld

1. Terwijl dit scherm een videobron afspeelt, drukt u op de knop [ADJUST (AANPASSEN)].
2. Druk op de knop [←] of [→] om **Beeldstijl** te kiezen, en druk dan op de knop [ENTER].
3. Druk op de knop [A] of [V] om een optie te kiezen, en druk dan op de knop [ENTER]:
 - {Persoonlijk}: Pas uw persoonlijk aangepaste beeldinstellingen aan.
 - {Levendig}: Rijke en dynamische instellingen, ideaal voor dagtijdweergave.
 - {Natuurlijk}: Natuurlijke beeldinstellingen.
 - {Normaal}: Standaardinstellingen die voldoen aan de meeste omgevingen en videotypen.
 - {Film}: Ideale instellingen voor films.
 - {Foto}: Ideale instellingen voor foto's.
 - {Energiebesparing}: Instellingen die de meeste energie bewaren.

Kies de voorkeursinstellingen voor het geluid

1. Terwijl dit scherm een videobron afspeelt, drukt u op de knop [ADJUST (AANPASSEN)].
2. Druk op de knop [←] of [→] om **Geluidsstijl** te kiezen, en druk dan op de knop [ENTER].
3. Druk op de knop [A] of [V] om een optie te kiezen, en druk dan op de knop [ENTER]:
 - {Persoonlijk}: Pas uw persoonlijk aangepaste geluidinstellingen aan.
 - {Origineel}: Instellingen die voldoen aan de meeste omgevingen en audiotypen.
 - {Film}: Ideale instellingen voor films.
 - {Muziek}: Ideale instellingen voor het luisteren naar muziek.
 - {Game}: Ideale instellingen voor games.
 - {Nieuws}: Ideale instellingen voor gesproken audio, zoals het nieuws.

Technische specificaties

Scherms:

Item	Specificaties
Schermgrootte (Actief gebied)	TH-49LFV8: 48,5" (123,2 cm) LCD TH-55LFV8: 54,6" (138,7 cm) LCD
Beeldverhouding	16:9
Aantal pixels	1920 (H) x 1080 (V)
Pixelpitch	TH-49LFV8: 0,559 (H) x 0,559 (V) [mm] TH-55LFV8: 0,630 (H) x 0,630 (V) [mm]
Helderheid (standaard)	TH-49LFV8: 450 cd/m ² TH-55LFV8: 500 cd/m ²
Contrastverhouding (standaard)	TH-49LFV8: 1300:1 TH-55LFV8: 1400:1
Kijkhoek	178 graden

Ingangen/uitgangen:

Item	Specificaties
Luidsprekeruitgang	Externe luidsprekers 10W(L) + 10W(R) [RMS] / 8Ω
Audio-uitgang	3,5 mm stereo ministekker x 1 0,5V [rms] (Normaal) / 2 kanalen (L+R)
Audio-ingang	Pinstekker x 2 3,5 mm stereo ministekker x 1 0,5V [rms] (Normaal) / 2 kanalen (L+R)
Seriële ingang/uitgang	2,5 mm stereo ministekker x2 RS232C-ingang / RS232C-uitgang
LAN	RJ-45 stekker x 1 (8-pin) 10/100 LAN-poort
HDMI-ingang	HDMI-stekker x 2 (Type A) (18-pins) Digitale RGB: TMDS (video + audio) MAX: Video - 720p, 1080p, 1920 x 1080/60 Hz (WUXGA) Audio - 48 KHz/ 2-kanaals (L+R) Ondersteunt alleen LPCM
DVI-D-ingang	DVI-D-stekker Digitale RGB: TMDS (Video)
Pc-ingang	D-sub-stekker x 1 (15-pins) Analoge RGB: 0,7 V [p-p] (75Ω), H/CS/V: TTL (2,2kΩ), SOG: 1V [p-p] (75Ω) MAX: 720p, 1080p, 1920 x 1080/60 Hz (WUXGA)
DVI-I (DVI-D & PC) Uitgang	DVI-I-stekker x 1 (29-pins) Digitale RGB: TMDS (Video) Analoge RGB: 0,7 V [p-p] (75Ω), H/CS/V: TTL (2,2kΩ), SOG: 1V [p-p] (75Ω) MAX: 720p, 1080p, 1920 x 1080/60 Hz (WUXGA)
Component-ingang	BNC-stekker x 3 Y: 1V [p-p] (75Ω), Pb: 0,7V [p-p] (75Ω), Pb: 0,7V [p-p] (75Ω) MAX: 480i, 576i, 480p, 576p, 720p, 1080i, 1080p
Video-ingang	BNC x 1 (Delen met component_Y) Composiet 1V [p-p] (75Ω)
DisplayPort-ingang/-uitgang	DisplayPort-stekker x 2 (20-pins) Digitale RGB: TMDS (video + audio) MAX: Video - 720p, 1080p, 1920 x 1080/60 Hz (WUXGA), 3840 x 2160/30 Hz (QFHD) Audio - 48 KHz/ 2-kanaals (L+R) Ondersteunt alleen LPCM

Algemeen:

Item	Specificaties
Voeding	TH-49LFV8W/TH-55LFV8W: 220 - 240V 50/60Hz
Energieverbruik (max)	TH-49LFV8: 220 W TH-55LFV8: 320 W
Stroomverbruik (stand-by en uit)	<0,5 W (RS232 actief) / 0 W
Afmetingen (zonder standaard) [B x H x D] (mm)	TH-49LFV8: 1077,7 x 607,9 x 103,9 TH-55LFV8: 1213,4 x 684,2 x 95,0
Gewicht (zonder standaard)	TH-49LFV8: 22 Kg TH-55LFV8: 30 Kg

Omgevingsvoorwaarden:

Item	Specificaties	
Temperatuur	Operationeel	0 ~ 40°C * Omgevingstemperatuur om dit toestel te gebruiken op grote hoogten (1.400m en hoger, maar lager dan 2.800m boven zeeniveau): 0°C tot 35°C
	Opslag	-20 ~ 60°C
Vochtigheid	Operationeel	20 ~ 80% RH (geen condensatie)
	Opslag	5 ~ 95% RH (geen condensatie)
Hoogte	Operationeel	0 ~ 2.800 m
	Opslag / Verzending	0 ~ 9.000 m

Verwijdering van oude apparatuur en batterijen

Alleen voor de Europese Unie en landen met recyclingsystemen



Deze symbolen op de producten en/of de begeleidende documenten betekenen dat versleten elektrische en elektronische producten en batterijen niet met het algemeen huishoudelijk afval mogen worden gemengd. Voor een goede verwerking, herstel en recycling van oude producten en lege batterijen, dient u ze af te geven bij de toepasselijke inzamelpunten in overeenstemming met uw nationale wetgeving.

Door ze op de correcte wijze te verwijderen, helpt u waardevolle bronnen te sparen en voorkomt u eventuele potentiële negatieve effecten op de menselijke gezondheid en het milieu.

Neem contact op met uw gemeentelijke instanties voor meer informatie over het verzamelen en recyclen.

In overeenstemming met de nationale wetgeving, kunnen boeten worden opgelegd voor ongeoorloofde afvalverwijdering.



Opmerkingen over het batterijsymbool (onderste symbool)

Dit symbool kan worden gebruikt in combinatie met een chemisch symbool. In dat geval voldoet het aan de vereisten zoals bepaald door de Richtlijn voor de betrokken chemische producten.

Informatie over afvalverwijdering in andere landen buiten de Europese Unie

Deze symbolen zijn alleen geldig in de Europese Unie.

Als u deze items wilt weggooien, dient u contact op te nemen met uw lokale instanties voor details over de gepaste methode voor afvalverwijdering.

Klantgegevens

Het modelnummer en serienummer van dit product kunt u vinden op het achterpaneel. Noteer dit serienummer in de ruimte hieronder en bewaar deze handleiding, samen met uw aankoopbon of -factuur als permanent bewijs van uw aankoop. Hierdoor kan het product worden geïdentificeerd in geval van diefstal en verlies en hebt u een bewijs voor de garantieservice.

Modelnummer

Serienummer

Voor TH-49LFV8W en TH-55LFV8W

Volgens richtlijn 2004/108/EG, artikel 9(2)

Panasonic testcentrum

Panasonic Service Europe, een afdeling van Panasonic Marketing Europe GmbH

Winsbergring 15, 22525 Hamburg, F.R. Duitsland

Panasonic Corporation

Web Site: <http://panasonic.com>

© Panasonic Corporation 2017

Nederlands

Gedrukt in China