

Istruzioni per l'uso Manuale di funzionamento

Proiettore DLP™

Usò commerciale

Modello n. **PT-RQ50K**

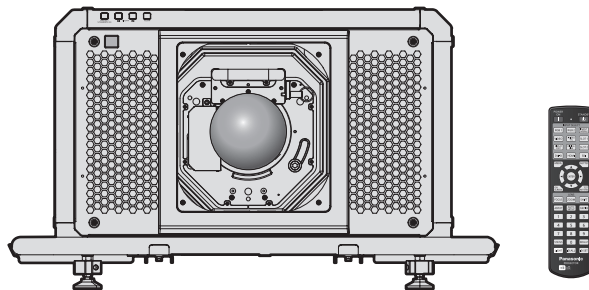

L'obiettivo di proiezione è venduto separatamente.

Grazie per aver acquistato questo prodotto Panasonic.

- Le istruzioni per l'uso fanno riferimento alla versione 3.03 del firmware o le successive e la versione rete 1.03 o le successive.
- Il presente manuale è valido per tutti i modelli.
 - per Stati Uniti, Canada, paesi dell'UE, Corea, Taiwan
PT-RQ50K
 - per l'India
PT-RQ50KD
 - per altri paesi o regioni con cavo di alimentazione per 100 V - 120 V
PT-RQ50KX
 - per altri paesi o regioni senza cavo di alimentazione per 100 V - 120 V
PT-RQ50KE
- Prima di utilizzare il prodotto, leggere attentamente le istruzioni e custodire il manuale per consultazioni future.
- Prima di utilizzare il prodotto, assicurarsi di leggere "Avviso importante per la sicurezza" (➔ pagine 5 a 13).



4K
PROFESSIONAL



ITALIAN

DPQP1291ZE/X1

Contenuti

Avviso importante per la sicurezza 5

Capitolo 1 Preparazione

Precauzioni per l'uso	18
Uso previsto del prodotto.....	18
Precauzioni per il trasporto.....	18
Precauzioni per l'installazione.....	18
Precauzioni quando si imposta il proiettore.....	20
Sicurezza.....	22
Note sulla LAN wireless.....	23
DIGITAL LINK.....	24
Art-Net.....	24
Software applicativo supportato dal proiettore.....	24
Conservazione.....	25
Smaltimento.....	25
Precauzioni per l'uso.....	25
Accessori.....	27
Accessori opzionali.....	28
Informazioni sul proiettore	29
Telecomando.....	29
Corpo del proiettore.....	31
Nomi e funzioni della scheda di interfaccia.....	35
Preparazione del telecomando	37
Inserimento e rimozione delle batterie.....	37
In caso di utilizzo di proiettori multipli.....	37
Collegamento del telecomando al proiettore con un cavo.....	38

Capitolo 2 Introduzione

Impostazioni	40
Presa utilizzabile.....	40
Modalità di installazione.....	40
Scheda di interfaccia.....	42
Immagine proiettata e raggio di azione.....	42
Regolazione dei piedini regolabili.....	48
Fissaggio/rimozione dell'obiettivo di proiezione (opzionale)	49
Collegamento dell'obiettivo di proiezione.....	49
Rimozione dell'obiettivo di proiezione.....	50
Collegamento	52
Prima del collegamento.....	52
Esempio di collegamento: apparecchio AV.....	52
Esempio di collegamento: computer.....	55
Esempio di collegamento con DIGITAL LINK.....	56
Esempio di collegamento quando si utilizza la funzione sincronizzazione contrasto/funzione sincronizzazione otturatore.....	57

Capitolo 3 Operazioni di base

Accensione/spegnimento del proiettore	60
Collegamento del cavo di alimentazione.....	60
Indicatore di alimentazione.....	61
Accensione del proiettore.....	62
Quando appare la schermata di impostazione iniziale.....	63
Effettuare regolazioni e selezioni.....	68
Spegnimento del proiettore.....	69
Proiezione	70
Selezione del segnale di ingresso.....	70
Regolazione di messa a fuoco, zoom e spostamento dell'obiettivo.....	72
Regolazione del bilanciamento della messa a fuoco.....	73
Esecuzione della calibrazione obiettivo.....	74
Spostamento dell'obiettivo di proiezione nella posizione iniziale.....	75
Range di spostamento dell'obiettivo.....	76
Regolazione del dispositivo di montaggio obiettivo quando la messa a fuoco è sbilanciata.....	77
Uso della memoria USB	79
Note sull'uso.....	79
Memoria USB utilizzabile con il proiettore.....	79
Collegamento della memoria USB.....	79
Rimozione della memoria USB.....	79
Uso del telecomando	80
Uso della funzione otturatore.....	80
Uso della funzione di display su schermo.....	80
Uso della funzione di impostazione automatica.....	81
Commutazione del rapporto aspetto dell'immagine.....	81
Uso del pulsante funzione.....	82
Visualizzazione della schermata di test interno.....	82
Uso della funzione di stato.....	82
Impostazione del numero ID del telecomando.....	83

Capitolo 4 Impostazioni

Navigazione nei menu	85
Navigazione tra i menu.....	85
Menu principale.....	86
Sotto-menu.....	87

Menu [IMMAGINE]	90	Menu [IMPOSTAZIONI PROIETTORE]	149
[MODO IMMAGINE]	90	[ID PROIETTORE]	149
[CONTRASTO]	90	[MODO DI PROIEZIONE]	149
[LUMINOSITÀ]	91	[OBIETTIVO]	150
[COLORE]	91	[IMPOST. FUNZIONAMENTO]	161
[TINTA]	91	[INTENSITÀ LUMINOSA]	164
[TEMPERATURA COLORE]	92	[CONTROLLO LUMINOSITA']	164
[GAMMA]	93	[IMPOSTAZIONE NESSUN SEGNALE]	168
[SYSTEM DAYLIGHT VIEW]	95	[INIZIALIZZA ALLO START]	172
[DETTAGLIO]	95	[STARTUP INPUT VIDEO]	172
[RIDUZIONE RUMORE]	95	[DATA E ORA]	172
[CONTRASTO DINAMICO]	96	[PIANIFICAZIONE]	174
[SPAZIO COLORE]	97	[MULTI PROJECTOR SYNC]	176
[SELETTORE SISTEMA]	98	[RS-232C]	178
Video compatibile a sRGB	98	[MODALITÀ REMOTE2]	179
Menu [POSIZIONE]	100	[TASTO FUNZIONE]	179
[SPOSTAMENTO]	100	[STATO]	180
[ASPETTO]	100	[IMPOSTAZIONE DEL MONITOR	
[ZOOM]	101	INFORMATIVO]	183
[GEOMETRIA]	102	[CLONAZIONE DATI]	185
[CONVERGENZA]	108	[SALVARE TUTTI I DATI UTENTE]	185
Menu [MENU AVANZATO]	109	[CARICARE TUTTI I DATI UTENTE]	186
[DIGITAL CINEMA REALITY]	109	[INIZIALIZZAZIONE]	186
[GRADAZIONE PIÙ UNIFORME]	109	[AGGIORNAMENTO DEL FIRMWARE]	188
[CANCELLA]	109	[PASSWORD DI SERVIZIO]	188
[EDGE BLENDING]	110	Menu [SCHERMATA DI TEST]	189
[RISPOSTA FRAME]	114	[SCHERMATA DI TEST]	189
[RITARDO FRAME]	114	Menu [LISTA SEGNALI REGISTRATI]	190
[POSIZIONE RASTER]	114	Registrazione di nuovi segnali	190
Menu [VISUALIZZA LINGUA(LANGUAGE)]	116	Ridenominazione di segnali registrati	190
Cambiare la lingua del display	116	Eliminazione del segnale registrato	191
Menu [OPZIONI VISUALIZZAZIONE]	117	Protezione del segnale registrato	191
[ADATTA COLORE]	117	Espansione dell'intervallo di blocco del segnale	
[IMPOSTAZIONI SCHERMO]	119	191
[SEGNALE AUTOMATICO]	119	Sottomemoria	192
[SETUP AUTOMATICO]	119	Menu [SICUREZZA]	194
[IMPOSTAZIONI INGRESSO BACKUP]	120	[PASSWORD SICUREZZA]	194
[IMPOSTAZIONE INGRESSO SIMULTANEO]		[MODIFICA PASSWORD SICUREZZA]	194
.....	122	[IMPOSTAZIONE DISPOSITIVO DI	
[SLOT IN]	123	CONTROLLO]	195
[DIGITAL LINK IN]	137	[CAMBIO PASSWORD IMPOSTAZIONI	
[ON-SCREEN DISPLAY]	140	DISPOSITIVO]	198
[MODO MENU]	142		
[COLORE SFONDO]	142		
[STARTUP LOGO]	143		
[UNIFORMITÀ]	143		
[IMPOSTAZIONI OTTURATORE]	144		
[FERMO IMMAGINE]	146		
[ANALISI SEGNALE VIDEO]	147		
[CUT OFF]	148		

Menu [RETE]	199
[MODO DIGITAL LINK].....	199
[STATO DIGITAL LINK].....	199
[LAN CABLATA].....	200
[LAN WIRELESS].....	200
[NOME PROIETTORE].....	201
[IMPOSTAZIONI NFC].....	201
[CONTROLLO RETE].....	202
[STATO RETE].....	203
[MENU DIGITAL LINK].....	203
[IMPOSTAZIONE Art-Net].....	203
[IMPOST. CANALE Art-Net].....	204
[STATO Art-Net].....	205

Capitolo 5 Operazioni

Collegamento di rete	207
Collegamento via LAN cablata.....	207
Connessione tramite LAN wireless.....	209
Funzione di controllo Web	212
Computer utilizzabile per l'impostazione.....	212
Accesso tramite browser web.....	212
Uso della funzione del monitor informazioni	240
Modalità dello schermo.....	240
Menu principale.....	240
Sotto-menu.....	240
Procedura operativa di base nella modalità funzionamento menu.....	241
Menu [USER VIEW].....	241
Menu [SETUP].....	242
Menu [STATUS].....	246
Modalità di notifica errore.....	249
Uso della funzione di clonazione dati	250
Copia dei dati in un altro proiettore via LAN.....	250
Copia dei dati in un altro proiettore tramite USB	252
Aggiornamento del firmware	254
Aggiornamento del firmware via LAN.....	254
Aggiornamento del firmware con la memoria USB.....	259

Capitolo 6 Manutenzione

Fonte di luce/indicatori temperatura	262
Quando un indicatore si accende.....	262
Manutenzione	264
Prima della manutenzione.....	264
Manutenzione.....	264
Risoluzione dei problemi	265
Display di autodiagnosi	267

Capitolo 7 Appendice

Informazioni tecniche	270
Protocollo PLink.....	270
Uso della funzione Art-Net.....	272
Comandi di controllo mediante LAN.....	277
Terminale <SERIAL IN>/<SERIAL OUT>.....	280
Terminale <REMOTE 2 IN>.....	285
Elenco segnali compatibili.....	286
Specifiche	302
Dimensioni	305
Installazione della scheda di interfaccia	306
Prima dell'installazione o della rimozione.....	306
Come installare la scheda di interfaccia.....	306
Come rimuovere la scheda di interfaccia.....	307
Indice	308

Avviso importante per la sicurezza

AVVERTENZA: QUEST'APPARECCHIO DEVE ESSERE MESSO ELETTRICAMENTE A TERRA.

AVVERTENZA: Per evitare danni che possano essere causa d'incendio o scossa elettrica, non esporre l'apparecchio a pioggia o umidità.
Questo dispositivo non è stato concepito per essere utilizzato nel campo visivo diretto delle postazioni di visualizzazione. Per evitare fastidiosi riflessi nelle postazioni di visualizzazione, questo dispositivo non deve essere collocato nel campo visivo diretto.
Il dispositivo non è adatto a essere utilizzato in una postazione video in conformità con BildscharbV.

Il livello di pressione del suono alla posizione d'ascolto dell'operatore è uguale o inferiore a 70 dB (A) secondo ISO 7779.

AVVERTENZA:

1. Scollegare la spina dalla presa elettrica se non si usa il proiettore per un periodo di tempo prolungato.
2. Per evitare scosse elettriche, non rimuovere la copertura. All'interno non ci sono componenti che possono essere riparati dall'utente. Per l'assistenza rivolgersi esclusivamente a tecnici specializzati.
3. Non rimuovere lo spinotto di messa a terra dalla spina di alimentazione. Questo apparecchio è dotato di una spina di alimentazione tripolare del tipo con messa a terra. La spina entrerà soltanto in una presa di alimentazione del tipo con messa a terra. Questa struttura risponde a una funzione di sicurezza. Se non è possibile inserire la spina nella presa, contattare un elettricista. Non interferire con la funzione della spina con messa a terra.

AVVERTENZA:

Questa apparecchiatura è conforme alla Classe A della norma CISPR32.
In ambienti residenziali questa apparecchiatura potrebbe causare interferenze radio.

ATTENZIONE: Per garantire una conformità duratura, seguire le istruzioni di installazione allegate. Ciò riguarda anche l'utilizzo del cavo di alimentazione fornito e dei cavi di interfaccia schermati per il collegamento a un computer o a una periferica. Inoltre, eventuali cambiamenti o modifiche non autorizzate a questa apparecchiatura potrebbero invalidarne il diritto di utilizzo da parte dell'utente.

Il presente dispositivo è stato progettato per la protezione delle immagini su uno schermo ecc. e non è destinato a essere utilizzato come illuminazione interna in un ambiente domestico.

Direttiva 2009/125/EC

AVVERTENZA: PER RIDURRE IL RISCHIO DI INCENDIO O DI FOLGORAZIONE, NON ESPORRE QUESTO PRODOTTO ALLA PIOGGIA O ALL'UMIDITÀ.

AVVERTENZA: RISCHIO DI SCOSSE ELETTRICHE. NON APRIRE



Etichetta sul proiettore



Il simbolo del lampo con freccia, all'interno di un triangolo equilatero, serve ad avvisare l'utente della presenza di "tensione pericolosa" non isolata all'interno del prodotto di entità tale da rappresentare un potenziale pericolo di scosse elettriche per le persone.



Il punto esclamativo all'interno di un triangolo equilatero ha la funzione di richiamare l'attenzione dell'utente sulla presenza di importanti istruzioni relative al funzionamento e alla manutenzione (assistenza) nella documentazione fornita unitamente al prodotto.

Avviso importante per la sicurezza

AVVERTENZA: Non rivolgere lo sguardo direttamente verso la luce emessa dall'obiettivo quando il proiettore è in uso.



Etichetta sul proiettore



Questo proiettore è progettato per un uso commerciale.

Avvertenza sul laser

(fatta eccezione per Taiwan, India)

Questo proiettore è un prodotto laser di Classe 1 conforme alla norma IEC/EN 60825-1:2014.



RISK GROUP 3

WARNING: POSSIBLY HAZARDOUS OPTICAL RADIATION EMITTED FROM THIS PRODUCT. HAZARD DISTANCE: REFER TO THE OPERATING INSTRUCTIONS.

AVERTISSEMENT: DES RADIATIONS OPTIQUES NUISIBLES PEUVENT ÊTRE EMISES PAR CE PRODUIT. DISTANCE DU RISQUE : CONSULTEZ LE MANUEL D' UTILISATION.

WARNUNG: DIESES PRODUKT EMITTIERT MÖGLICHERWEISE GEFÄHRLICHE OPTISCHE STRAHLUNG. GEFÄHRDUNGSABSTAND: BEACHTEN SIE DIE BEDIENUNGSANLEITUNG.

ПРЕДУПРЕЖДЕНИЕ: ДАННАЯ ПРОДУКЦИЯ МОЖЕТ СОЗДАВАТЬ ОПАСНОЕ ОПТИЧЕСКОЕ ИЗЛУЧЕНИЕ. ОПАСНОЕ РАСТОЯНИЕ: СМ. ИНСТРУКЦИИ ПО ЭКСПЛУАТАЦИИ.

경고: 본 제품에서 유해한 광방사가 방출되었을 가능성이 있습니다. 위험 거리 : 사용설명서를 참조하십시오.

For North America

This product is in conformity with performance standards for laser products under 21 CFR 1040, except with respect to those characteristics authorized by Variance Number 2019-V-3842 effective on September 11, 2019.

DPQT1466ZA

危険-開放時クラス4のレーザー放射 TQFX608
直接放射又は分散放射に眼又は皮膚を暴露させないこと
DANGER-CLASS 4 LASER RADIATION WHEN OPEN AVOID EYE OR SKIN EXPOSURE TO DIRECT OR SCATTERED RADIATION
DANGER-RAYONNEMENT LASER DE CLASSE 4 - EN CAS D'OUVERTURE EXPOSITION DANGEREUSE AU RAYONNEMENT DIRECT OU DIFFUS DES YEUX OU DE LA PEAU

(Interno del prodotto)

(per Taiwan)

Questo proiettore è un prodotto laser di Classe 1 conforme alla norma IEC/EN 60825-1:2014.

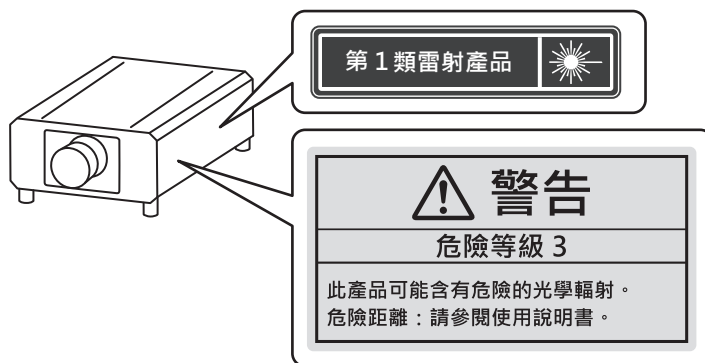

(per l'India)

Questo proiettore è un prodotto laser di Classe 1 conforme alla norma IEC/EN 60825-1:2014.



ATTENZIONE: L'uso di controlli o regolazioni o prestazioni di procedure diversi da quelli specificati qui potrebbero dare luogo a esposizione a radiazioni pericolose.

■ Distanza di pericolo (IEC 62471-5:2015)

La distanza dalla superficie della lente di proiezione, per cui il livello di esposizione raggiunge il livello del valore limite di esposizione applicabile, è nota come distanza di pericolo (HD) o distanza di sicurezza.

Non guardare la luce proiettata dall'interno della distanza di pericolo (entro il range RG3). Gli occhi potrebbero danneggiarsi a causa della radiazione diretta. Guardare la luce proiettata dall'esterno della distanza di pericolo (entro il range RG2) è considerato sicuro.

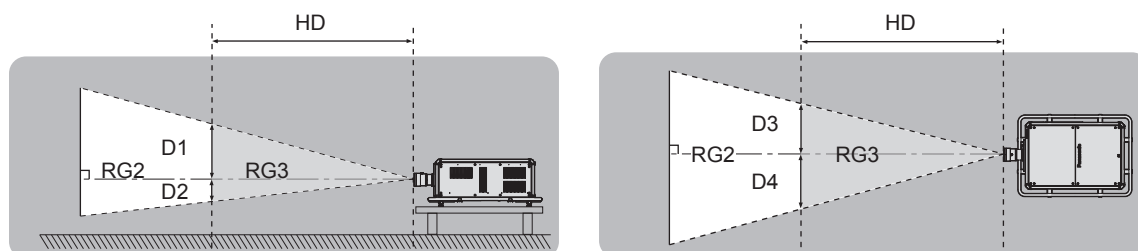

■ Gruppo di rischio

La combinazione di proiettore e obiettivo di proiezione è classificata come gruppo di rischio 2 quando la distanza di pericolo è inferiore a 1 m (39-3/8"). Viene classificata come gruppo di rischio 3 quando la distanza di pericolo supera 1 m (39-3/8"), e sarà per uso professionale invece di uso del consumatore.

Nel caso di gruppo di rischio 3, esiste una possibilità di danneggiamento degli occhi per radiazione diretta quando si guarda la luce di proiezione dall'interno della distanza di pericolo (entro il range RG3).

Nel caso di gruppo di rischio 2, è possibile l'uso in sicurezza senza danneggiare gli occhi in nessuna condizione.

Le combinazioni con qualsiasi obiettivo di proiezione sono classificate come gruppo di rischio 3 per questo proiettore.

Ciascuna dimensione all'interno della distanza di pericolo (entro il range RG3) per combinazione con l'obiettivo di proiezione la cui distanza di pericolo supera 1 m (39-3/8") è la seguente.

(Unità: m)

Obiettivo di proiezione Modello n.	HD* ¹	D1* ²	D2* ²	D3* ²	D4* ²
ET-D3QW300	1,8	0,280	0,280	0,529	0,529
ET-D3QS400	2,3	0,290	0,290	0,548	0,548
ET-D3QT500	3,9	0,304	0,304	0,574	0,574
ET-D3QT600	4,1	0,278	0,278	0,526	0,526
ET-D3QT700	5,5	0,270	0,270	0,509	0,509
ET-D3QT800	8,4	0,289	0,289	0,545	0,545

*1 HD: Distanza di pericolo

*2 I valori da D1 a D4 cambiano in base all'entità di spostamento dell'obiettivo di proiezione. Ogni valore di questa tabella rappresenta il valore massimo.

Nota

- Il valore nella tabella si basa sull'IEC 62471-5:2015.

AVVERTENZE:

■ ALIMENTAZIONE

La presa elettrica o o l'interruttore di circuito devono essere installati in prossimità dell'apparecchio e devono essere facilmente accessibili in caso di anomalie. Se si verificano i seguenti problemi, scollegare immediatamente l'alimentazione.

L'uso continuato del proiettore in queste condizioni può provocare incendi o scosse elettriche, oppure provocherà la perdita della vista.

- Se oggetti estranei o acqua entrano nel proiettore, scollegare l'alimentazione.
- Se il proiettore cade o l'alloggiamento si rompe, scollegare l'alimentazione.
- Se si nota la presenza di fumo, odori o rumori strani che provengono dal proiettore, scollegare l'alimentazione.

Contattare un centro di assistenza autorizzato per le riparazioni e non cercare di riparare il proiettore da soli.

Durante un temporale, non toccare il proiettore o il cavo.

Farlo potrebbe provocare scosse elettriche.

Non fare azioni che potrebbero danneggiare il cavo di alimentazione, la spina di alimentazione o il connettore di alimentazione.

Se si impiega un cavo di alimentazione danneggiato, possono verificarsi scosse elettriche, cortocircuiti o incendi.

- Non danneggiare il cavo di alimentazione, né modificarlo in qualche modo, smontarlo, posizionarlo accanto a oggetti caldi, piegarlo in modo eccessivo, torcerlo, tirarlo, schiacciarlo con oggetti pesanti o aggrovigliarlo.

Consultare un centro di assistenza autorizzato per eventuali riparazioni necessarie del cavo di alimentazione, della spina di alimentazione o del connettore di alimentazione.

Non utilizzare cavi diversi da quello di alimentazione in dotazione.

La mancata osservanza di tale istruzione potrebbe provocare scosse elettriche o incendi. Non utilizzando il cavo di alimentazione in dotazione per effettuare la messa a terra sul lato della presa si rischia di provocare scosse elettriche.

Inserire completamente la spina di alimentazione nella presa a parete.

Se la spina non è inserita correttamente, potranno verificarsi scosse elettriche e surriscaldamento.

- Non utilizzare spine danneggiate o prese a muro non fissate correttamente alla parete.

Collegare completamente il connettore di alimentazione (lato-proiettore) al terminale <AC IN>.

Un connettore di alimentazione non completamente collegato potrebbe portare a incendi provocati da scariche elettriche o generazione di calore.

Non maneggiare la spina o il connettore di alimentazione con le mani bagnate.

L'inosservanza di ciò provocherà scosse elettriche.

Utilizzare una presa che supporti 30 A indipendentemente quando si utilizza il proiettore con corrente alternata da 200 V a 240 V.

Utilizzare una presa che supporti 15 A indipendentemente quando si utilizza il proiettore con corrente alternata da 100 V a 120 V.

L'uso di una presa insieme a un altro dispositivo potrebbe portare a incendi da generazione di calore.

Non sovraccaricare la presa elettrica.

In caso di sovraccarico dell'alimentazione (per es. si usano troppi adattatori), si può verificare surriscaldamento con conseguente incendio.

Pulire la spina di alimentazione regolarmente per evitare che si copra di polvere.

L'inosservanza di ciò può provocare incendi.

- Se si forma polvere sulla spina di alimentazione, l'umidità che ne risulta può danneggiare l'isolamento.
- Se non si usa il proiettore per un lungo periodo di tempo, estrarre la spina di alimentazione dalla presa elettrica.

Estrarre la spina di alimentazione dalla presa elettrica e pulirla con un panno asciutto regolarmente.

AVVERTENZE:

■ USO/INSTALLAZIONE

Non collocare il proiettore su materiali morbidi come tappeti o materassi spugnosi.

Il proiettore potrebbe surriscaldarsi al punto da provocare bruciature, incendi o danni al proiettore stesso.

Non installare il proiettore in luoghi umidi o polverosi o in ambienti soggetti a fumo oleoso o vapore.

L'uso del proiettore in tali condizioni potrebbe causare incendi, scosse elettriche o deterioramento dei componenti. L'olio potrebbe anche distorcere la plastica e il proiettore potrebbe cadere come quando montato a soffitto.

Non installare questo proiettore in una posizione che non sia abbastanza resistente da sostenerne il peso o su una superficie in pendenza o instabile.

L'inosservanza di ciò potrebbe far cadere o rovesciare il proiettore provocando gravi infortuni o danni.

Non installare il proiettore in una posizione in cui si verifica passaggio di persone.

Le persone potrebbero urtare il proiettore o inciampare nel cavo di alimentazione, con possibilità di incendi, folgorazione o lesioni.

Non coprire le griglie di aerazione/scarico né posizionarvi cose ad una distanza inferiore a 500 mm (19-11/16").

Il proiettore potrebbe surriscaldarsi al punto da provocare un incendio o rimanere danneggiato.

- Non collocare il proiettore in luoghi stretti o mal ventilati.
- Non collocare il proiettore su tessuti o carta, in quanto questi materiali potrebbero essere risucchiati nella griglia di aerazione.

Non guardare né esporre la pelle al fascio di luce emesso dall'obiettivo quando il proiettore è in uso.

Evitare di posizionare un dispositivo ottico (quali una lente di ingrandimento o uno specchio) nel flusso luminoso della proiezione.

Farlo può provocare ustioni o perdita della vista.

- L'obiettivo del proiettore emette luce di elevata intensità. Non guardare né mettere le mani direttamente in questa luce.
- Non permettere ai bambini di guardare direttamente nell'obiettivo. Si raccomanda inoltre di spegnere il proiettore e disattivare l'alimentazione principale quando ci si allontana dal proiettore.

Non proiettare immagini con il copriobiettivo dell'obiettivo di protezione (opzionale) ancora montato.

Una simile azione può provocare un incendio.

Non cercare in nessun caso di modificare o smontare il proiettore.

All'interno del proiettore sono presenti componenti ad alta tensione che potrebbero provocare incendi o scosse elettriche.

- Per qualsiasi intervento di controllo, regolazione e riparazione, rivolgersi ad un centro di assistenza autorizzato.

Non toccare la superficie superiore del proiettore durante l'uso.

In caso contrario potrebbero verificarsi ustioni, in quanto la superficie superiore risulta calda durante l'uso e per breve periodo anche dopo l'uso.

Non consentire l'ingresso di oggetti metallici, materiali infiammabili o liquidi all'interno del proiettore.

Evitare che il proiettore si bagni.

Questo può provocare cortocircuiti, surriscaldamento e causare incendi, scosse elettriche e il guasto del proiettore.

- Non collocare mai contenitori con liquidi oppure oggetti metallici in prossimità del proiettore.
- Qualora si verificasse l'ingresso di liquidi nel proiettore, rivolgersi al rivenditore.
- Prestare particolare attenzione ai bambini.

Il lavoro di installazione quale il montaggio del proiettore a soffitto va eseguito esclusivamente da parte di un tecnico qualificato.

Se l'installazione non è eseguita e assicurata in modo corretto, può provocare lesioni o incidenti come scosse elettriche.

AVVERTENZE:

■ ACCESSORI

Non usare né maneggiare le batterie in modo scorretto e far riferimento a quanto segue.

L'inosservanza di questa prescrizione può causare ustioni, perdite, surriscaldamento, esplosioni o principi di incendio da parte delle batterie.

- Non utilizzare batterie diverse da quelle specificate.
- Non caricare batterie a secco.
- Non smontare le batterie a secco.
- Non riscaldare le batterie né gettarle in acqua o fuoco.
- Fare in modo che i terminali + e – delle batterie non entrino in contatto con oggetti metallici come collane o forcine per i capelli.
- Non conservare o trasportare le batterie insieme ad oggetti metallici.
- Conservare le batterie in un sacchetto di plastica e tenerle lontano da oggetti metallici.
- Accertarsi che le polarità (+ e –) siano disposte correttamente quando si inseriscono le batterie.
- Non usare batterie nuove insieme ad altre vecchie né mischiare tipi diversi di batterie.
- Non usare batterie con la copertura esterna staccata o rimossa.

Se la batteria perde del fluido, non toccare a mani nude e osservare le misure che seguono se necessario.

- Il fluido della batteria sulla pelle o sugli abiti può provocare infiammazioni della pelle stessa o lesioni. Sciacquare con acqua pulita e richiedere subito l'intervento medico.
- Se il fluido della batteria entra negli occhi può provocare la perdita della vista. In questo caso, non sfregare gli occhi. Sciacquare con acqua pulita e richiedere subito l'intervento medico.

Rimuovere tempestivamente le batterie esaurite dal telecomando.

- Se vengono lasciate nel telecomando, potrebbero perdere i fluidi interni, surriscaldarsi o esplodere.

PRECAUZIONI:

■ ALIMENTAZIONE

Quando si scollega il cavo di alimentazione, mantenere ferma la spina e il cavo di alimentazione.

Se il cavo viene tirato, potrebbe danneggiarsi, con conseguente rischio di incendi, cortocircuiti o scosse elettriche.

Quando si prevede di non utilizzare il proiettore per prolungati periodi di tempo, scollegare la spina di alimentazione dalla presa a muro.

L'inosservanza di questa indicazione potrebbe causare un incendio o scosse elettriche.

Prima di sostituire la lente di proiezione, assicurarsi di aver spento l'apparecchio e di aver estratto la spina dalla presa a muro.

- L'emissione inattesa di luce può causare danni agli occhi.
- Sostituire la lente di proiezione senza disinserire la spina può provocare una scossa elettrica.

Disinserire sempre la spina di alimentazione dalla presa a parete prima di collegare o rimuovere la scheda di interfaccia ed eseguire operazioni di manutenzione.

L'inosservanza di questa indicazione potrebbe causare scosse elettriche.

Non collegare il cavo di alimentazione al proiettore mentre la corrente è in esecuzione.

Non rimuovere il connettore di alimentazione (lato-proiettore) mentre è attiva la corrente.

Il collegamento o la rimozione del connettore di alimentazione mentre la corrente è in esecuzione potrebbe portare a incendi provocati da scintille.

■ USO/INSTALLAZIONE

Non collocare altri oggetti pesanti sul proiettore.

L'inosservanza di questa prescrizione potrebbe rendere instabile il proiettore. La caduta del proiettore può provocare danni o infortuni e il proiettore potrebbe danneggiarsi o deformarsi.

Non usare l'unità come appoggio.

Sussiste il rischio di caduta e l'unità potrebbe rompersi provocando lesioni.

- Evitare che i bambini si mettano in piedi o seduti sul proiettore.

Non collocare il proiettore in ambienti troppo caldi.

Farlo può provocare il deterioramento dell'alloggiamento esterno o dei componenti interni o causare incendi.

- Prestare particolare attenzione agli ambienti esposti alla luce solare diretta o vicino a radiatori.

Non mettere le mani nelle aperture dietro all'obiettivo quando si estrae l'obiettivo.

La mancata osservanza di ciò può provocare lesioni.

Non installare il proiettore in un luogo in cui possano presentarsi inquinamento salino o gas corrosivi.

In tali luoghi il proiettore potrebbe cadere a causa della corrosione. Potrebbero inoltre verificarsi malfunzionamenti.

Non stare in piedi di fronte all'obiettivo quando si usa il proiettore.

Facendolo si rischia di danneggiare o bruciare i vestiti.

- L'obiettivo del proiettore emette luce di elevata intensità.

Non posizionare oggetti di fronte all'obiettivo quando si usa il proiettore.

Non bloccare la proiezione collocando un oggetto davanti all'obiettivo di proiezione.

Si potrebbero inoltre causare incendi, danni a oggetti o malfunzionamento del proiettore.

- L'obiettivo del proiettore emette luce di elevata intensità.

Il proiettore va trasportato o installato da almeno quattro persone.

Potrebbero altrimenti verificarsi incidenti dovuti a caduta.

Scollegare sempre tutti i cavi prima di spostare il proiettore.

Lo spostamento del proiettore quando i cavi sono ancora collegati potrebbe provocarne il danneggiamento, con il conseguente rischio di incendi o scosse elettriche.

PRECAUZIONI:

■ ACCESSORI

Quando si prevede di non utilizzare il proiettore per un lungo periodo di tempo, rimuovere le batterie dal telecomando.

L'inosservanza di questa prescrizione può causare perdite dalle batterie, surriscaldamenti, principi di incendi o esplosioni, che potrebbero dar luogo a incendi o a contaminazione dell'area circostante.

■ MANUTENZIONE

Chiedere al proprio rivenditore di provvedere alla pulizia interna del proiettore ogni 20 000 ore di utilizzo stimato.

L'uso continuato in presenza di un accumulo di polvere all'interno del proiettore potrebbe dar luogo a incendi.

- Per i costi della pulizia, chiedere al rivenditore.

Rimozione delle batterie

Batterie del telecomando

1. Premere la linguetta e sollevare il coperchio.

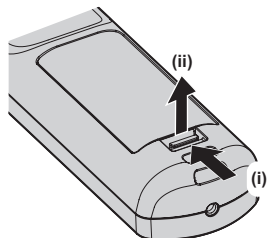

2. Rimuovere le batterie.

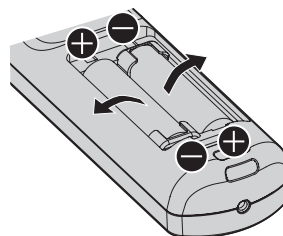

■ Marchi

- SOLID SHINE è un marchio di Panasonic Holdings Corporation.
- DLP è un marchio o marchio registrato di Texas Instruments.
- I termini HDMI e High-Definition Multimedia Interface HDMI e il logo HDMI sono marchi o marchi registrati di HDMI Licensing Administrator, Inc. negli Stati Uniti e in altri paesi.
- DisplayPort™ è un marchio di proprietà di Video Electronics Standards Association (VESA®) negli Stati Uniti e negli altri Paesi.
- PJLink™ è un marchio registrato o depositato in Giappone, negli Stati Uniti e in altri paesi o aree geografiche.
- Crestron Connected, il logo Crestron Connected, Crestron Fusion, Crestron RoomView e RoomView sono marchi o marchi registrati di Crestron Electronics, Inc. negli Stati Uniti e/o in altri paesi.
- HDBaseT™ è un marchio di HDBaseT Alliance.
- Art-Net™ Designed by and Copyright Artistic Licence Holdings Ltd
- Windows, Internet Explorer e Microsoft Edge sono marchi registrati o marchi di Microsoft Corporation negli Stati Uniti e in altri paesi.
- Mac, macOS e Safari sono marchi di Apple Inc. registrati negli Stati Uniti e in altri paesi.
- IOS è un marchio o un marchio registrato di Cisco negli Stati Uniti e di altri paesi ed è concesso in licenza.
- Android e Google Chrome sono marchi di Google LLC.
- QR Code è un marchio registrato di DENSO WAVE INCORPORATED in Giappone e in altri paesi.
- Adobe, Acrobat, Flash Player e Reader sono marchi registrati o marchi di Adobe Systems Incorporated negli Stati Uniti e/o in altro Paesi.
- Alcuni dei font tipografici utilizzati nel menu sullo schermo sono font bitmap Ricoh, prodotti e venduti da Ricoh Company, Ltd.
- Tutti gli altri nomi, nomi di aziende e nomi di prodotti menzionati nel presente manuale sono marchi o marchi registrati dei rispettivi proprietari.

I simboli ® e ™ non sono riportati nel presente manuale.

Informazioni software relative al prodotto

Questo prodotto include i seguenti software:

- (1) il software sviluppato indipendentemente da o per Panasonic Connect Co., Ltd.,
- (2) il software di proprietà di terzi e fornito in licenza a Panasonic Connect Co., Ltd.,
- (3) il software in licenza in base a GNU General Public License, Version 2.0 (GPL V2.0),
- (4) il software in licenza in base a GNU LESSER General Public License, Version 2.1 (LGPL V2.1), e/o
- (5) software open source diverso dal software in licenza GPL V2.0 e/o LGPL V2.1.

I software ai punti (3) - (5) sono distribuiti con la speranza che possano essere utili, ma SENZA ALCUNA GARANZIA, senza neanche la garanzia implicita di COMMERCIALIZZABILITÀ o di IDONEITÀ PER SCOPI PARTICOLARI.

Consultare i termini e le condizioni mostrati in dettaglio in "Istruzioni per l'uso – Guida di base". "Istruzioni per l'uso – Guida di base" è in dotazione con il prodotto.

Per almeno tre (3) anni dalla consegna di questo prodotto, Panasonic Connect Co., Ltd. fornirà a qualsiasi terza parte che ci contatterà al recapito sotto riportato, per un costo non superiore ai nostri costi materiali di distribuzione del codice sorgente, una copia completa leggibile dal computer del codice sorgente corrispondente coperto da licenza GPL V2.0, LGPL V2.1 o da altre licenze con obbligo in tal senso, così come la rispettiva notifica dei diritti d'autore e di marchio.

Recapito: oss-cd-request@gg.jp.panasonic.com

■ Illustrazioni del manuale

- Le illustrazioni relative al proiettore, alla schermata del menu (OSD) e ad altri componenti potrebbero variare rispetto al prodotto effettivo.
- Le illustrazioni visualizzate sullo schermo del computer potrebbero variare in base al tipo del computer e al suo sistema operativo.
- Le illustrazioni del proiettore con il cavo di alimentazione collegato sono soltanto esempi. La forma dei cavi di alimentazione in dotazione varia a seconda del paese in cui è stato acquistato il prodotto.

■ Pagine di riferimento

- Nel presente manuale, le pagine di riferimento sono indicate con (➔ pagina 00).

■ Terminologia

- In questo manuale, l'accessorio "Unità telecomando senza fili/cablato" si riferisce come "telecomando".

Caratteristiche del proiettore

Alta luminanza e alta qualità dell'immagine

- ▶ Oltre all'alta luminanza di 50 000 lm*1 e all'alto contrasto di 20 000:1*2, questo proiettore ha realizzato un'ampia gamma di colori che copre circa il 90 % dello standard DCI-P3. L'HDR (High Dynamic Range, Range dinamico elevato) è pure supportato e consente di riprodurre contenuti di immagini di qualità superiore come immagine proiettata.

*1 Quando viene utilizzata l'alimentazione CA da 200 V a 240 V e [MOD. FUNZION.] è impostato su [NORMALE]

*2 Quando [CONTRASTO DINAMICO] è impostato su [3]

Impostazione facile ed altamente flessibile

- ▶ Adottato il metodo della scheda di interfaccia che supporta in modo flessibile vari sistemi del cliente per l'ingresso del segnale video. Inoltre, supportando Art-Net, ecc., mostra una compatibilità superiore con i dispositivi diversi dai proiettori. Questo proiettore ha anche realizzato un corpo compatto all-in-one pur essendo di classe 50 000 lm. La resa più avanzata in una vasta gamma di utilizzo è possibile supportando la proiezione in tutte le direzioni a 360°, ecc.

Lunga durata e alta affidabilità

- ▶ Oltre ad adottare la fonte di luce allo stato solido di lunga durata, il proiettore ha migliorato la proprietà di resistenza alla polvere dell'unità ottica che è sensibile alla polvere. Eliminando il filtro, i costi di manutenzione per funzionamento a lungo termine si riducono.

Procedura rapida

Per dettagli, fare riferimento alle pagine corrispondenti.

1. **Impostare il proiettore.**
(➔ pagina 40)



2. **Fissare l'obiettivo di proiezione (opzionale).**
(➔ pagina 49)



3. **Collegarlo a dispositivi esterni.**
(➔ pagina 52)



4. **Collegare il cavo di alimentazione.**
(➔ pagina 60)



5. **Accendere il proiettore.**
(➔ pagina 62)



6. **Effettuare le impostazioni iniziali.**
(➔ pagina 63)
Eeguire la calibrazione obiettivo.
(➔ pagina 74)
 - Questi sono i passaggi da svolgere la prima volta in cui si accende il proiettore dopo l'acquisto dello stesso.



7. **Selezionare il segnale di ingresso.**
(➔ pagina 70)



8. **Regolare l'immagine.**
(➔ pagina 72)

Capitolo 1 Preparazione

Questo capitolo descrive le cose da sapere o da verificare prima di utilizzare il proiettore.

Precauzioni per l'uso

Usò previsto del prodotto

Il proiettore ha lo scopo di proiettare un segnale video proveniente dall'apparecchiatura di imaging o da un computer su uno schermo o su un'altra superficie come immagine statica o immagine in movimento.

Precauzioni per il trasporto

- Trasportare il proiettore con quattro o più persone. In caso contrario il proiettore potrebbe cadere, con conseguenti danni o deformazione del proiettore, o lesioni.
- Quando si trasporta il proiettore, reggerlo saldamente per la sua maniglia sul perimetro esterno del proiettore ed evitare vibrazioni eccessive e urti. In caso contrario potrebbero verificarsi errori a causa dei componenti interni danneggiati.
- Non trasportare il proiettore con i piedini regolabili estesi. Ciò potrebbe provocare il danneggiamento dei piedini regolabili.

Precauzioni per l'installazione

■ Non installare il proiettore all'aperto.

Il proiettore è progettato esclusivamente per uso interno.

■ Non posizionare il proiettore nei luoghi seguenti.

- Luoghi in cui possono verificarsi vibrazioni e impatti, per esempio in automobile o in altri veicoli: ciò potrebbe causare danni alle componenti interne o malfunzionamento.
- Posizione vicino al mare o in presenza di gas corrosivo: il proiettore potrebbe cadere nel caso fossero presenti eventuali segni di corrosione. In caso contrario, inoltre, si potrebbe accorciare la durata utile dei componenti con conseguenti malfunzionamenti.
- In prossimità dell'uscita di un condizionatore d'aria: in base alle condizioni di utilizzo, in rari casi la schermata potrebbe fluttuare a causa dell'aria riscaldata proveniente dalla griglia di scarico o a causa dell'aria calda o raffreddata proveniente dal condizionatore d'aria. Accertarsi che l'aria in uscita dal proiettore o da altre apparecchiature, o quella proveniente dal condizionatore d'aria, non sia diretta verso la parte anteriore del proiettore.
- Luoghi con fluttuazioni nette di temperatura, tipo in prossimità di luci (lampade da studio): agire in tal modo può accorciare la durata della fonte di luce, o portare a deformazioni del proiettore a causa del calore, provocando malfunzionamenti.
Seguire la temperatura dell'ambiente operativo del proiettore.
- In prossimità di linee di alimentazione ad alta tensione o di motori: ciò potrebbe interferire con il funzionamento del proiettore.
- Luoghi dove vi siano apparecchi laser ad alta potenza: un raggio laser diretto sulla superficie della lente di proiezione danneggia i chip DLP.

■ Richiedere un tecnico qualificato o il proprio rivenditore per eseguire il lavoro di installazione, tipo nei casi di montaggio del proiettore a soffitto, compreso il lavoro di installazione che utilizza occhielli.

Per garantire le prestazioni e la sicurezza del proiettore, richiedere un tecnico qualificato o il proprio rivenditore per l'installazione del proiettore in un metodo diverso dall'installazione a pavimento o per l'installazione del proiettore in un luogo alto.

■ Richiedere l'intervento di un tecnico qualificato o del rivenditore per l'installazione dei cavi necessari alla connessione DIGITAL LINK.

Se le caratteristiche di trasmissione dei cavi non vengono sfruttate adeguatamente a causa di un'installazione non corretta, immagini e suoni potrebbero risultare disturbati.

■ **Il proiettore potrebbe non funzionare correttamente a causa di forti onde radio provenienti da una stazione radiofonica o da un apparecchio radio.**

Se vicino al luogo di installazione è presente una struttura o un'apparecchiatura che emette forti onde radio, installare il proiettore a una distanza sufficientemente lontana dalla fonte di tali onde. In alternativa, avvolgere il cavo LAN collegato al terminale <DIGITAL LINK> con un foglio o un tubo metallico, collegato a terra a entrambi i lati.

■ **Regolazione della messa a fuoco**

L'obiettivo di proiezione ad alta chiarezza è influenzato dal punto di vista termico dalla luce proveniente dalla fonte di luce, rendendo la messa a fuoco instabile nel periodo immediatamente successivo all'accensione.

Si raccomanda di eseguire la regolazione della messa a fuoco dopo che sono trascorsi 30 minuti con la schermata di test di messa a fuoco visualizzata. Per i dettagli della schermata di test, consultare "Menu [SCHERMATA DI TEST]" (➔ pagina 189).

■ **Non installare il proiettore a un'altitudine di 4 200 m (13 780') o superiore sul livello del mare.**

■ **Non utilizzare il proiettore in una posizione in cui la temperatura ambiente supera i 45 °C (113 °F).**

L'uso del proiettore in una posizione con altitudine troppo elevata o temperatura ambiente troppo elevata può ridurre la durata dei componenti o portare a malfunzionamenti.

Il limite superiore della temperatura dell'ambiente operativo varia a seconda dell'altitudine sopra il livello del mare.

Quando il proiettore viene utilizzato a un'altitudine compresa tra 0 m (0') e 1 400 m (4 593') sul livello del mare: da 0 °C (32 °F) a 45 °C (113 °F)

Quando il proiettore viene utilizzato a un'altitudine compresa tra 1 400 m (4 593') e 4 200 m (13 780') sul livello del mare: da 0 °C (32 °F) a 40 °C (104 °F)

Non utilizzare il proiettore in una posizione in cui la temperatura ambiente supera i 40 °C (104 °F) indipendentemente dall'altitudine quando al proiettore è collegato il Modulo senza fili opzionale (Modello n.: Serie AJ-WM50).

■ **La proiezione a 360° è possibile.**

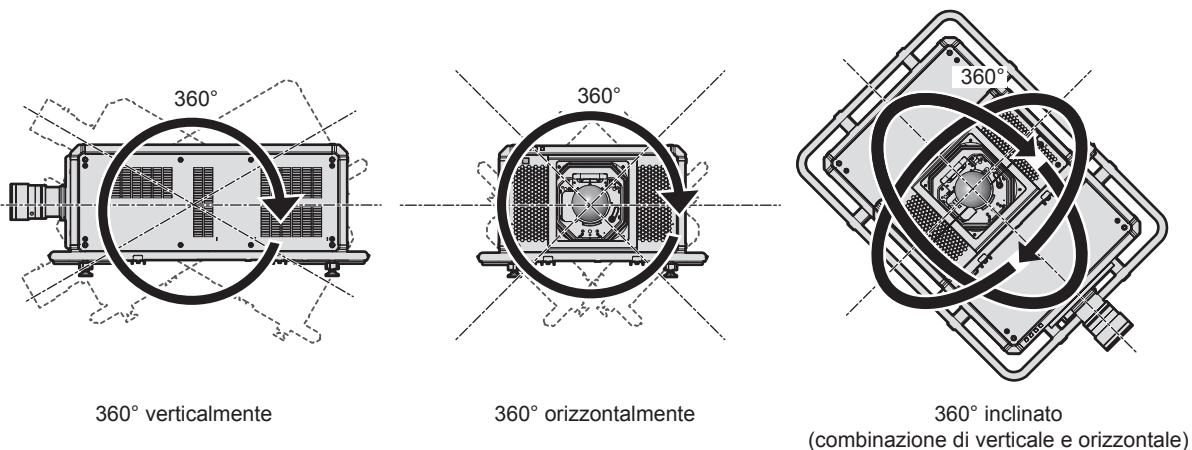

■ **La regolazione geometrica è disabilitata durante la proiezione di un'immagine in formato simultaneo o di un'immagine con frame rate elevato.**

Non è possibile utilizzare la funzione di regolazione geometrica quando è in ingresso il segnale video in formato simultaneo o il segnale video con frequenza di scansione verticale di 100 Hz o 120 Hz.

Quando si proietta un'immagine in formato simultaneo o un'immagine con una frequenza di scansione verticale di 100 Hz o 120 Hz, installare il proiettore in base alle istruzioni qui di seguito in modo che non si verifichino distorsioni nell'immagine proiettata.

- Utilizzare uno schermo piatto.
- Installare il proiettore in modo che il lato frontale del proiettore sia parallelo allo schermo.
- Installare il proiettore in modo che l'immagine possa essere proiettata entro il range di regolazione dello spostamento dell'obiettivo.

Precauzioni quando si imposta il proiettore

- Installare il proiettore in un luogo o con un supporto che possa sufficientemente tollerare il peso. La posizione dell'immagine proiettata può spostarsi se la forza non è sufficiente.
- Utilizzare i piedini regolabili solo per l'installazione su supporto a pavimento e per regolare l'angolazione. L'uso per scopi diversi potrebbe danneggiare il proiettore.
- I piedini regolabili possono essere rimossi se non sono necessari per l'installazione. Tuttavia, per fissare il proiettore a un supporto, non utilizzare i fori per le viti dove sono stati rimossi i piedini regolabili. Non inserire alcuna vite che non sia l'occhiello per il lavoro d'installazione nei fori per le viti dei piedini regolabili rimossi. Non inserire i piedini regolabili rimossi in altri fori per le viti M10.
- Non fissare il proiettore a un supporto con i fori per le viti per gli occhielli (4 posizioni su ogni lato) sul lato superiore, sui lati destro e sinistro e sul lato posteriore.
- Nell'installare e utilizzare il proiettore con un metodo diverso dall'installazione a pavimento facendo uso dei piedini regolabili, rimuovere i piedini regolabili (4 posizioni) e utilizzare i sei fori per viti per fissare il proiettore a un supporto (come illustrato nella figura).

Come viti per il fissaggio del proiettore, utilizzare viti standard ISO 898-1 disponibili in commercio (in acciaio al carbonio o in lega di acciaio).

(Diametro vite: M10, lunghezza impegno filettatura: 18 mm (23/32") o oltre, profondità filetto all'interno del proiettore: 30 mm (1-3/16"))

In tal caso, accertarsi che non sia presente spazio tra i fori delle viti per montaggio a soffitto sulla parte inferiore del proiettore e la superficie di impostazione inserendo distanziatori (metallici) tra loro.

- Utilizzare un cacciavite torsiometrico o una chiave torsiometrica Allen per serrare le viti di fissaggio alle coppie di serraggio specificate. Non utilizzare cacciaviti elettrici o avvitatrici a impulso.

(Coppia di serraggio della vite: $20 \pm 1 \text{ N}\cdot\text{m}$)

Unità: mm

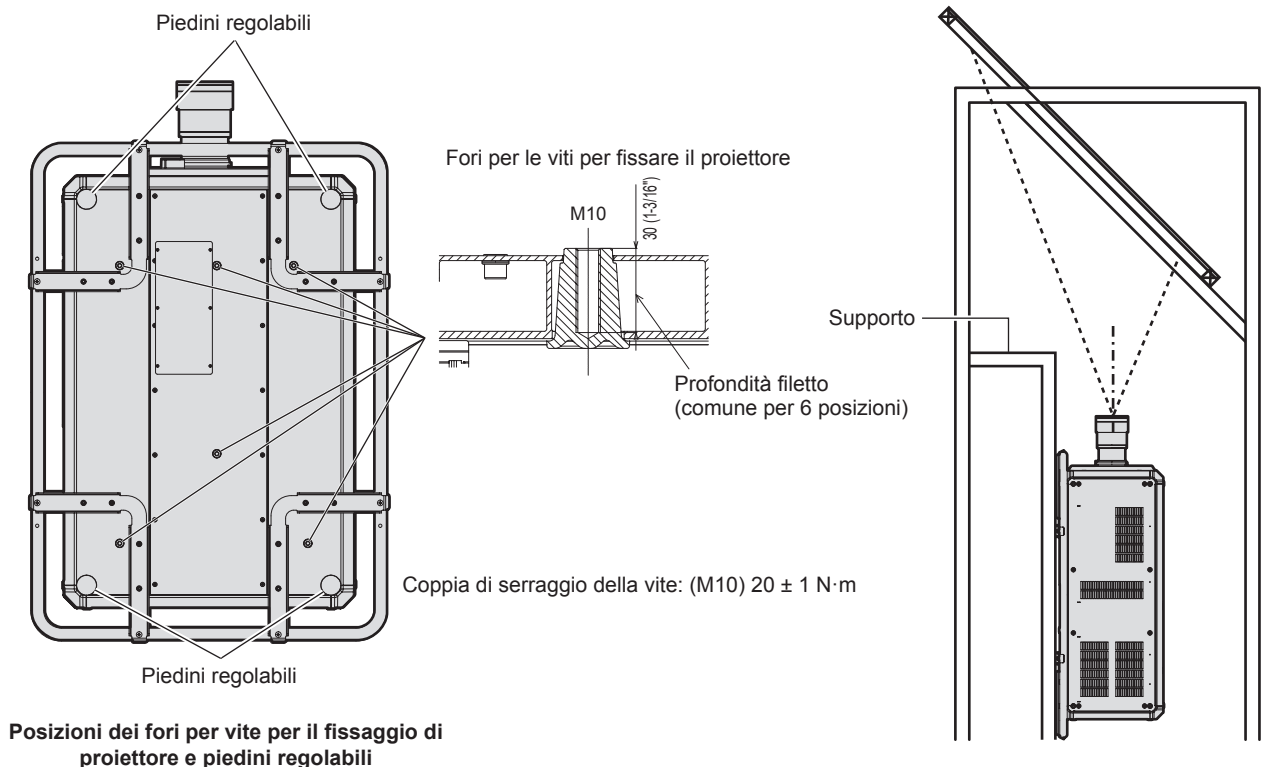

- Non impilare tre o più proiettori.
- Non utilizzare il proiettore supportandolo dalla parte superiore.
- Non bloccare le griglie di aerazione/scarico del proiettore.
- Evitare che l'aria riscaldata o raffreddata dall'impianto di condizionamento colpisca direttamente le griglie di aerazione/scarico del proiettore.

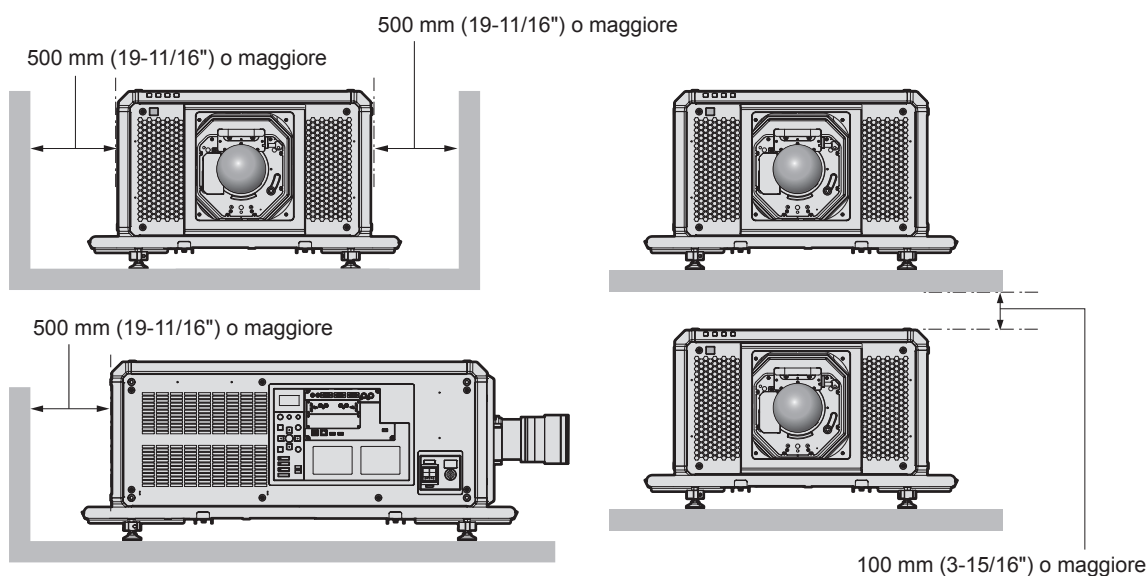
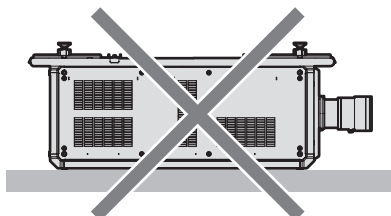
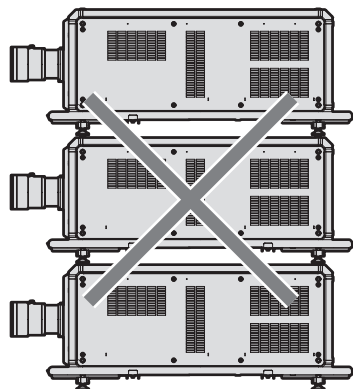

- Non installare il proiettore in spazi ristretti.
In caso di installazione del proiettore in uno spazio limitato, fornire separatamente un impianto di condizionamento d'aria o di ventilazione. L'aria calda in uscita potrebbe accumularsi se la ventilazione non è sufficiente, facendo scattare il circuito di protezione del proiettore.
- Panasonic Connect Co., Ltd. non si assume alcuna responsabilità per eventuali danni al prodotto provocati da una scelta inadeguata di posizione per l'installazione del proiettore, anche nel caso in cui il prodotto sia ancora coperto da garanzia.

■ Precauzioni durante la conduzione del lavoro di sollevamento

- Utilizzare gli occhielli solo quando si solleva temporaneamente il proiettore come quando si installa il proiettore.
- Utilizzare occhielli standard ISO 3266 (disponibili in commercio) per l'M10 con lunghezza del sottotesta da 18 mm (23/32") a 30 mm (1-3/16"). Utilizzare inoltre parti standard ISO per altri componenti per sollevare il proiettore (cavi, ecc.).
- Sollevare il proiettore facendo uso degli occhielli collegati in 4 posizioni sullo stesso piano.
- Impostare l'angolo di sollevamento a 60° o più.

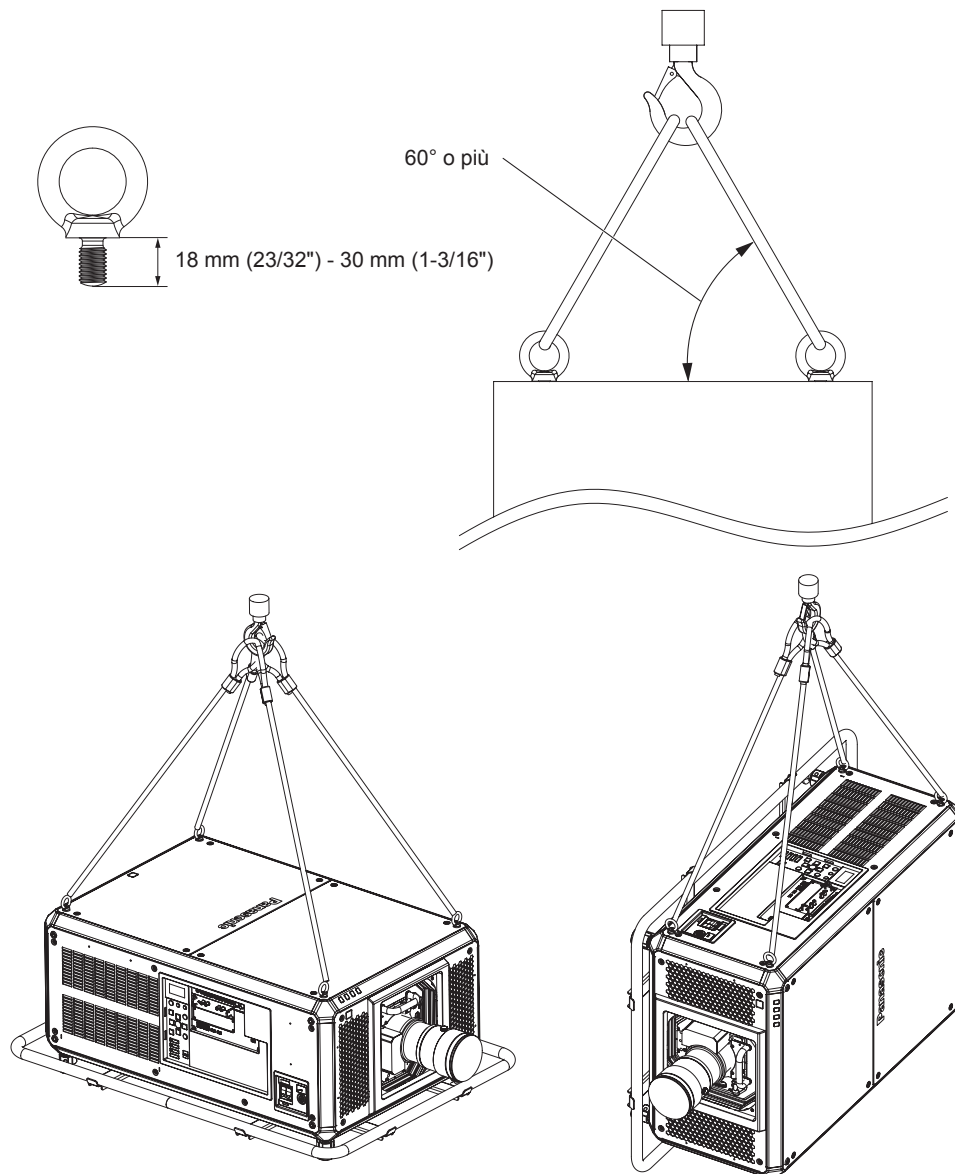

Sicurezza

Quando si usa questo prodotto, adottare misure di sicurezza contro i seguenti incidenti.

- Informazioni personali fatte trapelare attraverso questo prodotto
- Funzionamento non autorizzato di questo prodotto da terze parti che agiscono in malafede
- Interferenza o arresto di questo prodotto da terze parti che agiscono in malafede

Prendere le necessarie misure di sicurezza.

- Rendere la propria password quanto più difficile possibile da indovinare.
- Cambiare regolarmente la password. È possibile impostare una password nel menu [SICUREZZA] → [MODIFICA PASSWORD SICUREZZA].
- Panasonic Connect Co., Ltd. o le sue società affiliate non chiederanno mai direttamente la vostra password. Non divulgare la password in caso si ricevano richieste di questo tipo.
- La rete di collegamento deve essere resa sicura da un firewall, ecc.
- Impostare una password per il controllo Web e limitare gli utenti che possono accedere. È possibile impostare una password per il controllo Web nella pagina [Change password] della schermata del controllo Web.

■ Sicurezza durante l'uso del prodotto LAN wireless

Il vantaggio di una LAN wireless è la possibilità di scambiare informazioni tra un computer o altra apparecchiatura simile e un punto di accesso wireless tramite onde radio, invece di utilizzare un cavo LAN, fin tanto che ci si trovi entro un range per trasmissioni radio.

D'altra parte, poiché l'onda radio può attraversare un ostacolo (quale una parete) ed è accessibile da ovunque all'interno di un determinato range, qualora l'impostazione di sicurezza risulti insufficiente, potrebbero verificarsi i seguenti problemi.

- I dati trasmessi potrebbero essere intercettati

Estranei malintenzionati potrebbero intercettare intenzionalmente le onde radio e controllare i seguenti dati trasmessi.

- Informazioni personali quali ID, password, numero di carta di credito
- Contenuto di e-mail

- Accesso illegale

Estranei malintenzionati potrebbero accedere a una rete personale o aziendale senza autorizzazione e comportarsi in uno dei seguenti modi.

- Recuperare informazioni personali e/o segrete (perdita di informazioni)
- Divulgare false informazioni impersonando una particolare persona (spoofing)
- Sovrascrivere comunicazioni intercettate e rilasciare dati falsi (tampering)
- Diffondere software nocivo quale un virus informatico e quindi alterare dati e/o sistema (crash di sistema)

Dal momento che la maggior parte degli adattatori LAN wireless o dei punti di accesso è dotata di caratteristiche di sicurezza per la gestione di questi problemi, è possibile ridurre la possibilità che si verifichino tali problemi durante l'uso applicando le impostazioni di sicurezza appropriate per il dispositivo LAN wireless.

Alcuni dispositivi LAN wireless potrebbero non essere impostati per la sicurezza subito dopo l'acquisto. Per ridurre la possibilità del verificarsi di problemi di sicurezza, prima di utilizzare un dispositivo LAN wireless, accertarsi di applicare tutte le impostazioni relative alla sicurezza, seguendo le istruzioni di funzionamento in dotazione con ogni dispositivo LAN wireless.

A seconda delle specifiche della LAN wireless, estranei malintenzionati potrebbero essere in grado di violare le impostazioni di sicurezza attraverso mezzi speciali.

Panasonic Connect Co., Ltd. chiede ai clienti di comprendere bene il rischio dell'uso di questo prodotto senza impostazioni di sicurezza e raccomanda la loro attuazione in base alla propria discrezione e responsabilità.

Note sulla LAN wireless

Quando si utilizza la funzione di connessione LAN wireless del proiettore, vengono utilizzate onde radio nella banda 2,4 GHz. La licenza di stazione wireless non è richiesta, ma comprendere quanto segue durante l'uso. Per utilizzare la funzione LAN wireless con il proiettore, è necessario collegare il Modulo senza fili opzionale (Modello n.: Serie AJ-WM50).

■ Non utilizzare vicino ad altri dispositivi wireless.

I seguenti dispositivi potrebbero utilizzare onde radio della stessa larghezza di banda del proiettore. L'uso del proiettore nei pressi di tali dispositivi potrebbe provocare la disabilitazione delle comunicazioni o il rallentamento della velocità di comunicazione a causa delle interferenze delle onde radio.

- Forno a microonde, ecc.
- Dispositivi di tipo industriale, scientifico o medicale, ecc.
- Stazione wireless all'interno di una fabbrica per l'identificazione della movimentazione di veicoli utilizzati nelle linee di produzione
- Stazione wireless specifica a bassa potenza

■ Non utilizzare telefono cellulare, televisore o radio per quanto possibile nei pressi del proiettore.

Il telefono cellulare, la televisione o la radio utilizzano onde radio con larghezza di banda diversa dal proiettore, per cui non sono presenti particolari effetti sulle comunicazioni LAN wireless o sull'invio/ricezione su questi dispositivi. Tuttavia, potrebbero verificarsi disturbi di tipo audio-video a causa delle onde radio provenienti dal proiettore.

■ Le onde radio per le comunicazioni LAN wireless non passano attraverso barre di rinforzo, metallo o calcestruzzo.

Il proiettore può comunicare attraverso le pareti o i pavimenti realizzati in legno o vetro (ma non in vetro con maglia metallica inclusa), ma non può comunicare attraverso le pareti o i pavimenti contenenti barre di rinforzo, metallo o calcestruzzo.

■ Non utilizzare il proiettore per quanto possibile in una posizione dove viene generata elettricità statica.

Le comunicazioni tramite LAN wireless o LAN cablata potrebbero risultare difettose quando il proiettore viene utilizzato in una posizione dove vengono generati elettricità statica o disturbi.

Potrebbe verificarsi l'evenienza rara che la connessione LAN potrebbe non essere stabilita a causa della presenza di elettricità statica o rumore, per cui in tale caso spegnere il proiettore, rimuovere la fonte di elettricità statica o disturbo problematici e quindi riaccendere il proiettore.

DIGITAL LINK

“DIGITAL LINK” è una tecnologia per trasmettere segnali video, audio, Ethernet e segnali di controllo seriali facendo uso di un cavo incrociato, aggiungendo così funzioni uniche Panasonic Connect Co., Ltd. allo standard di comunicazione HDBaseT™ formulato da HDBaseT Alliance.

Questo proiettore supporta il dispositivo con uscita DIGITAL LINK opzionale (Modello n.: ET-YFB100G, ET-YFB200G) e periferiche di altri produttori (trasmettitori cavi incrociati quali il “trasmettitore XTP” di Extron Electronics) che utilizzano lo stesso standard HDBaseT™. Per i dispositivi di altri produttori di cui è stata fatta la verifica di funzionamento con questo proiettore, visitare il sito web (<https://panasonic.net/cns/projector/>). Si noti che la verifica per le unità di altri produttori è stata fatta per le voci impostate da Panasonic Connect Co., Ltd. e non tutte le operazioni sono state verificate. Per gli eventuali problemi di funzionamento o di prestazione provocati dalle unità di altri produttori, contattare i rispettivi produttori. Questo proiettore non supporta la trasmissione audio in quanto non è fornito di funzione audio.

Art-Net

“Art-Net” è un protocollo di comunicazione Ethernet basato sul protocollo TCP/IP.

Utilizzando il controller DMX e il software applicativo, è possibile controllare l'illuminazione e lo “stage system”. Art-Net è realizzato in base al protocollo di comunicazione DMX512.

Software applicativo supportato dal proiettore

Il proiettore supporta il seguente software applicativo. Per i dettagli o per scaricare un software applicativo diverso dal “Geometric & Setup Management Software”, visitare il sito web (<https://panasonic.net/cns/projector/>).

• Logo Transfer Software

Questo software applicativo trasferisce l'immagine originale, quale il logo dell'azienda, che viene proiettata all'inizio, al proiettore.

• Smart Projector Control

Questo software applicativo imposta e regola il proiettore collegato via LAN tramite smartphone o tablet.

• Multi Monitoring & Control Software

Questo software applicativo monitora e controlla più dispositivi di visualizzazione (proiettore e display a schermo piatto) collegati a un'Intranet.

• Software di avvertimento precoce

Questo software plug-in monitora lo stato dei dispositivi di visualizzazione e delle loro periferiche all'interno di un Intranet, informa di eventuali anomalie di tali apparecchiature e individua i segni di possibili anomalie. “Software di avvertimento precoce” è pre-installato nel “Multi Monitoring & Control Software”. Per utilizzare la funzione di avvertimento precoce di questo software plug-in, installare “Multi Monitoring & Control Software” nel PC da utilizzare. Abilitando la funzione di avvertimento precoce, si verrà informati del tempo approssimativo per la sostituzione dei materiali di consumo per i dispositivi di visualizzazione, per la pulizia di ogni parte dei dispositivi di visualizzazione e per la sostituzione dei componenti dei dispositivi di visualizzazione, consentendo di eseguire in anticipo la manutenzione.

La funzione di avvertimento precoce è utilizzabile registrando un massimo di 2048 dispositivi di visualizzazione gratis per 90 giorni dopo l'installazione del “Multi Monitoring & Control Software” in un PC. Per continuare a utilizzarlo dopo i 90 giorni, è necessario l'acquisto della licenza di “Software di avvertimento precoce” (Serie ET-SWA100) e l'esecuzione dell'attivazione. Inoltre, a seconda del tipo di licenza, il numero di dispositivi di visualizzazione che è possibile registrare per il monitoraggio varia. Per i dettagli, fare riferimento alle Istruzioni per l'uso del “Multi Monitoring & Control Software”.

• Geometric & Setup Management Software (Geometry Manager Pro)

Questo software applicativo esegue correzioni e regolazioni dettagliate quali la regolazione geometrica che non può essere coperta dalle impostazioni del proiettore in tempo reale. È possibile inoltre eseguire automaticamente con semplici passaggi la regolazione geometrica e lo sbiadimento margine, abbinando la forma dello schermo con una videocamera e la regolazione di colore e luminanza.

“Geometric & Setup Management Software” è scaricabile dal sito web (<https://panasonic.net/cns/projector/pass/>). È necessario registrarsi e accedere a PASS*1 per poter eseguire il download.

*1 PASS: Panasonic Professional Display and Projector Technical Support Website
Per dettagli, visitare il sito web (<https://panasonic.net/cns/projector/pass/>).

Conservazione

Per conservare il proiettore, utilizzare una stanza asciutta.

Smaltimento

Per smaltire questo prodotto, chiedere alle autorità locali o al rivenditore informazioni sui metodi per un corretto smaltimento. Inoltre, smaltire il prodotto senza smontarlo.

Precauzioni per l'uso

■ Per ottenere una buona qualità dell'immagine

Per poter visionare una bella immagine con contrasto più alto, preparare un ambiente appropriato. Tirare le tende o chiudere gli scuri delle finestre e spegnere eventuali luci artificiali vicine allo schermo per impedire che la luce esterna o la luce delle lampade interne si rifletta sullo schermo.

■ Non toccare la superficie dell'obiettivo di proiezione a mani nude.

Se la superficie dell'obiettivo di proiezione viene sporcata da impronte digitali o altro, l'effetto sarà ingrandito e proiettato sullo schermo.

Collegare il copriobiettivo in dotazione all'obiettivo di proiezione opzionale quando non si utilizza il proiettore.

■ Chip DLP

- I chip DLP sono componenti di precisione. Si noti che, in rari casi, pixel ad alta precisione potrebbero mancare o essere sempre illuminati. Un tale fenomeno non indica un malfunzionamento.
- Dirigere un raggio laser ad alta potenza sulla superficie della lente di proiezione può danneggiare i chip DLP. Chiudendo l'otturatore meccanico incorporato nel proiettore, è possibile evitare di danneggiare i chip DLP con un raggio laser ad alta potenza mentre si utilizza la funzione otturatore (otturatore: chiuso). Per chiudere l'otturatore meccanico mentre si utilizza la funzione otturatore, impostare [OTTURATORE MECCANICO] su [ABILITA]. Per i dettagli dell'impostazione, fare riferimento al menu [OPZIONI VISUALIZZAZIONE] → [IMPOSTAZIONI OTTURATORE].

■ Non spostare il proiettore né sottoporlo a vibrazioni o impatti mentre è in funzione.

In tal caso potrebbe ridursi la durata utile del motore incorporato.

■ Fonte di luce

La fonte di luce del proiettore utilizza un diodo laser e presenta le seguenti caratteristiche.

- A seconda della temperatura dell'ambiente operativo, la luminanza della fonte di luce diminuirà. Più alta la temperatura diventa, maggiormente la luminanza della fonte di luce diminuisce.
- La luminanza della fonte di luce diminuisce con la durata di uso.
Se la luminosità è notevolmente ridotta e la fonte di luce non si accende, chiedere al proprio rivenditore di pulire l'interno del proiettore o di sostituire l'unità della fonte di luce.

■ Collegamenti con computer e dispositivi esterni

Nel collegare un computer o un'unità esterna, leggere con attenzione questo manuale per quanto riguarda l'uso dei cavi di alimentazione e di cavi schermati.

■ Slot

Questo proiettore è fornito di due slot di specifica SLOT NX.

È possibile aggiungere l'ingresso per HDMI, DVI-D e SDI installando la scheda di interfaccia opzionale nello slot.

La Scheda di interfaccia per 12G-SDI in dotazione (Modello n.: ET-MDN12G10) è già installata su uno degli slot.

“SLOT NX” è un nome del peculiare slot Panasonic Connect Co., Ltd. che supporta l'ingresso di segnale per l'immagine 4K.

Accessori

Accertarsi che i seguenti accessori siano in dotazione con il proiettore. I numeri racchiusi in < > indicano il numero di accessori.

Unità telecomando senza fili/cablato <1>
(N2QAYB001176)



(K2CG3YY00220): per 100 V - 120 V

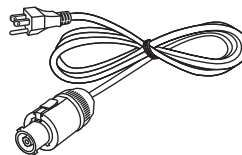

Copertura del foro dell'obiettivo <1>
(DPHR1165ZA/X1)

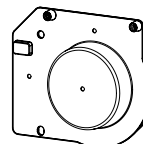

Cavo di alimentazione

(K2CZ3YY00085): per 200 V - 240 V

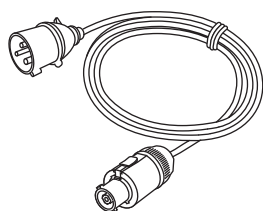

(K2CZ3YY00084): per 200 V - 240 V

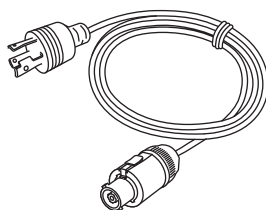

(Collegato al prodotto al momento dell'acquisto)

Scheda di interfaccia per 12G-SDI <1>
(ET-MDN12G10)

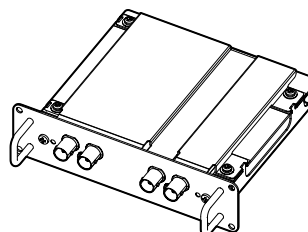

(Collegato al prodotto al momento dell'acquisto)

Batteria AA/R6 o AA/LR6 <2>

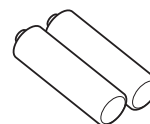

(Per unità telecomando)

Attenzione

- Dopo aver disimballato il proiettore, smaltire in modo corretto la copertura del cavo di alimentazione e il materiale di imballaggio.
- Non utilizzare il cavo di alimentazione in dotazione per dispositivi diversi da questo proiettore.
- Per gli accessori mancanti, consultare il rivenditore.
- Conservare i componenti piccoli in modo appropriato e tenerli lontani dai bambini.

Nota

- La Scheda di interfaccia per 12G-SDI in dotazione (ET-MDN12G10) è già installata su <SLOT 1> al momento dell'acquisto.
- Il tipo e il numero dei cavi di alimentazione in dotazione variano in base al paese o alla regione di acquisto del prodotto.
- I numeri di modello degli accessori sono soggetti a modifiche senza preavviso.

Accessori opzionali

Accessori opzionali (nome prodotto)		Modello n.
Obiettivo di proiezione	Obiettivo zoom	ET-D3QW300, ET-D3QS400, ET-D3QT500, ET-D3QT600, ET-D3QT700, ET-D3QT800
Scheda di interfaccia	Scheda di interfaccia per ingresso HDMI 2	ET-MDNHM10
	Scheda di interfaccia per ingresso DVI-D 2	ET-MDNDV10
	Scheda di interfaccia per 12G-SDI	ET-MDN12G10
	Scheda di interfaccia per ingresso DisplayPort 2	ET-MDNDP10
	Scheda di interfaccia per 12G-SDI Optical	ET-MDNFB10
Modulo senza fili*1		Serie AJ-WM50*2
Software di avvertimento precoce (Licenza di base/licenza di 3 anni)		Serie ET-SWA100*3
Kit di aggiornamento NFC*1		ET-NUK10
Selettore audio/video digitale		ET-YFB100G
DIGITAL LINK Switcher		ET-YFB200G

*1 La disponibilità di questo prodotto varia a seconda del paese. Per dettagli, contattare il rivenditore.

*2 Il suffisso del numero di modello differisce a seconda del paese.

Esempio del numero di modello con suffisso per Serie AJ-WM50

AJ-WM50E, AJ-WM50G1, AJ-WM50G2, AJ-WM50GAN, AJ-WM50GPX, AJ-WM50P

*3 Il suffisso del numero di modello differisce in base al tipo di licenza.

Nota

- Utilizzare il Modulo senza fili (Modello n.: Serie AJ-WM50) in un ambiente da 0 °C (32 °F) a 40 °C (104 °F), anche quando è collegato al proiettore.
- In caso di esecuzione dell'ingresso simultaneo dell'immagine 4K (risoluzione di 3 840 x 2 160 o 4 096 x 2 160) facendo uso della Scheda di interfaccia per ingresso HDMI 2 (Modello n.: ET-MDNHM10), è necessario che la versione firmware della Scheda di interfaccia per ingresso HDMI 2 sia la 2.00 o successiva. Se la versione è precedente alla 2.00, il processo simultaneo non viene eseguito anche se è in ingresso il segnale corrispondente. Consultare il proprio rivenditore per quanto riguarda l'aggiornamento della versione al firmware più recente.
Per i dettagli su come confermare la versione firmware "Come confermare la versione del firmware della scheda di interfaccia" (➔ pagina 36).
- Per dettagli sulle operazioni e sui segnali compatibili quando Scheda di interfaccia per 12G-SDI Optical (Modello n.: ET-MDNFB10) è installato nel proiettore, fare riferimento a "Istruzioni per l'uso – Manuale di funzionamento" (PDF) di Scheda di interfaccia per 12G-SDI Optical. Per scaricare il "Istruzioni per l'uso – Manuale di funzionamento", visitare il seguente URL.
<https://panasonic.net/cns/projector/>
- È possibile utilizzare il Kit di aggiornamento NFC opzionale (Modello n.: ET-NUK10) per espandere la funzione NFC del proiettore. Notare che sono presenti alcuni modelli che presentano la funzione NFC abilitata dal momento della spedizione dalla fabbrica, mentre sono presenti paesi o regioni in cui il Kit di aggiornamento NFC non è applicabile.
Per la disponibilità della funzione NFC nel paese o regione in cui è stato acquistato il prodotto, visitare il sito web (<https://panasonic.net/cns/projector/>) oppure consultare il proprio rivenditore.
- I numeri di modello degli accessori opzionali sono soggetti a modifiche senza preavviso.
- Accessori opzionali compatibili con il proiettore possono essere aggiunti o cambiati senza preavviso. Gli accessori opzionali descritti in questo documento sono aggiornati ad aprile 2022.
Per le ultime informazioni, visualizzare il sito web (<https://panasonic.net/cns/projector/>).

Informazioni sul proiettore

Telecomando

■ Parte anteriore

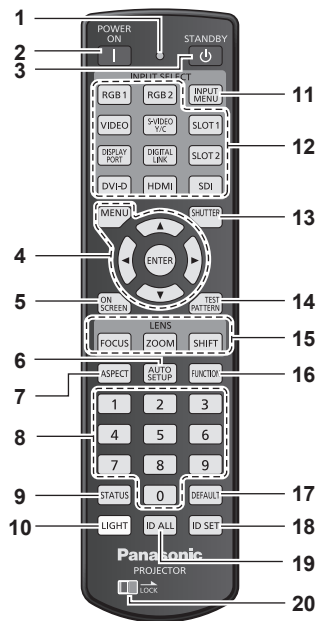

■ Parte superiore

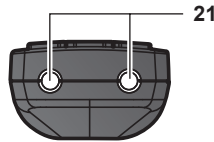

■ Parte inferiore

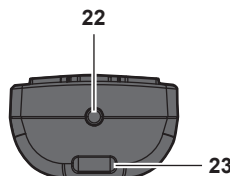

È possibile collegare una cinghia a seconda dell'uso.

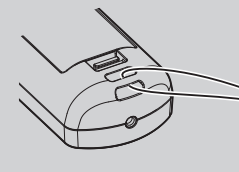

1 Indicatore telecomando

Lampeggia se viene premuto un pulsante del telecomando.

2 Pulsante di accensione <|>

Imposta il proiettore alla modalità di proiezione quando l'interruttore <MAIN POWER> sul proiettore è impostato su <ON> e l'alimentazione è disattivata (modalità standby).

3 Pulsante di standby <⏻>

Imposta il proiettore nello stato in cui viene spento (modalità standby) quando l'interruttore <MAIN POWER> sul proiettore è impostato su <ON> ed è in modalità di proiezione.

4 Pulsante <MENU>/pulsante <ENTER>/pulsanti ▲▼◀▶

Usati per spostarsi nella schermata menu. (➔ pagina 85)

5 Pulsante <ON SCREEN>

Accende (visualizza) o spegne (nasconde) la funzione di display su schermo. (➔ pagina 80)

6 Pulsante <AUTO SETUP>

Regola automaticamente la posizione dell'immagine sul display e il livello del segnale mentre l'immagine viene proiettata. Viene visualizzato [AVANTI] durante la regolazione automatica. (➔ pagina 81)

7 Pulsante <ASPECT>

Commuta il rapporto aspetto dell'immagine. (➔ pagina 81)

8 Pulsanti numerici (<0> - <9>)

Utilizzati per inserire un numero ID o una password in un ambiente con proiettori multipli.

9 Pulsante <STATUS>

Visualizza le informazioni sul proiettore.

10 Pulsante <LIGHT>

Premere questo pulsante accende i pulsanti del telecomando. Le luci si spengono quando l'operazione del telecomando rimane inattiva per 10 secondi.

11 Pulsante <INPUT MENU>

Consente di visualizzare la schermata di selezione ingresso. (➔ pagina 72)

12 Pulsanti di selezione ingresso (<SDI>, <DIGITAL LINK>, <HDMI>, <DVI-D>, <DISPLAYPORT>, <SLOT 1>, <SLOT 2>)

Commuta il segnale di ingresso alla proiezione. (➔ pagina 70)

Il pulsante <HDMI>, il pulsante <DVI-D>, il pulsante <DISPLAYPORT>, il pulsante <SLOT 1> e il pulsante <SLOT 2> sono utilizzabili quando la scheda di interfaccia opzionale fornita con l'ingresso corrispondente è installata nello slot sul proiettore.

I seguenti pulsanti non vengono utilizzati con questo proiettore. Pulsante <RGB1>, pulsante <RGB2>, pulsante <VIDEO>, pulsante <S-VIDEO Y/C>

13 Pulsante <SHUTTER>

Utilizzato per spegnere temporaneamente l'immagine. (➔ pagina 80)

14 Pulsante <TEST PATTERN>

Visualizza la schermata di test. (➔ pagina 82)

15 Pulsanti obiettivo (<FOCUS>, <ZOOM>, <SHIFT>)

Regola la messa a fuoco, lo zoom e lo spostamento dell'obiettivo. (➔ pagina 72)

16 Pulsante <FUNCTION>

Assegna una funzione usata di frequente come pulsante di scelta rapida. (➔ pagina 82)

Quando si tiene premuto il pulsante <FUNCTION>, viene visualizzata la schermata [TASTO FUNZIONE]. (➔ pagina 179)

17 Pulsante <DEFAULT>

Ripristina l'impostazione del sotto-menu visualizzato alle impostazioni predefinite di fabbrica. (➔ pagina 86)

18 Pulsante <ID SET>

Imposta il numero ID del telecomando in un ambiente con proiettori multipli. (➔ pagina 37)

19 Pulsante <ID ALL>

Utilizzato per controllare simultaneamente tutti i proiettori con un singolo telecomando in un ambiente con proiettori multipli. (➔ pagina 37)

20 Pulsante <LOCK>

Usato per impedire operazioni non volute causate dalla pressione disattenta dei pulsanti e per impedire che le batterie del telecomando si scarichino.

Il funzionamento di ogni pulsante sul telecomando viene disabilitato facendo scorrere il pulsante <LOCK> verso la freccia.

21 Trasmettitore del segnale del telecomando

22 Terminale via cavo del telecomando

Questo è un terminale utilizzato per il collegamento al proiettore attraverso un cavo quando il telecomando viene utilizzato come telecomando cablato. (➔ pagina 38)

23 Foro per la cinghia

Attenzione

- Non far cadere il telecomando.
 - Evitare il contatto con liquidi o umidità.
 - Non tentare di modificare o smontare il telecomando.
 - Non far oscillare il telecomando mantenendolo per la cinghia se è collegata una cinghia.
 - Osservare le seguenti istruzioni indicate sull'etichetta di attenzione sul retro del telecomando:
 - Non utilizzare una batteria vecchia con una nuova.
 - Non utilizzare batterie diverse rispetto al tipo specificato.
 - Accertarsi che le batterie siano inserite correttamente.
- Per altre istruzioni, leggere le istruzioni sulle batterie descritte in "Avviso importante per la sicurezza".

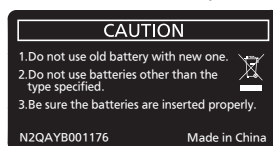

Etichetta di attenzione sul retro del telecomando

Nota

- Quando si utilizza il telecomando puntando direttamente il ricevitore di segnale del telecomando del proiettore, utilizzarlo a una distanza di circa 30 m (98'5") o inferiore dal ricevitore di segnale del telecomando. Il telecomando può controllare ad angoli fino a $\pm 15^\circ$ in verticale e $\pm 30^\circ$ in orizzontale, ma il raggio effettivo di controllo potrebbe essere ridotto.
- In presenza di eventuali ostacoli tra il telecomando e il ricevitore di segnale del telecomando, il telecomando potrebbe non funzionare correttamente.
- Il segnale verrà riflesso sullo schermo. Tuttavia, il raggio operativo potrebbe essere limitato dalla perdita di riflessione della luce causata dal materiale dello schermo.
- Se il ricevitore di segnale del telecomando viene colpito direttamente da una luce forte, ad esempio una lampada a fluorescenza, il telecomando potrebbe non funzionare correttamente. Utilizzarlo in un luogo distante dalla fonte di luce.
- L'indicatore di alimentazione <ON (G)/STANDBY (R)> lampeggia se il proiettore riceve un segnale dal telecomando.

Corpo del proiettore

■ Parte anteriore

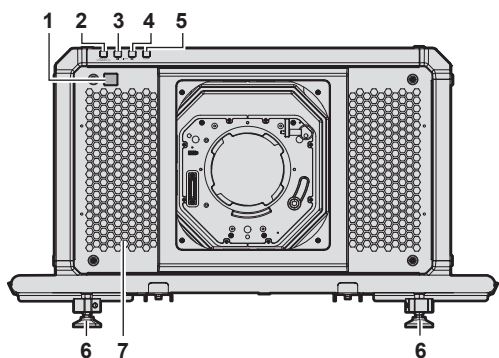

■ Lato

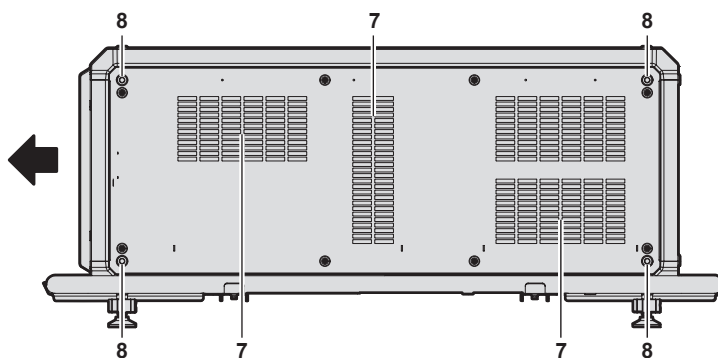

■ Parte posteriore

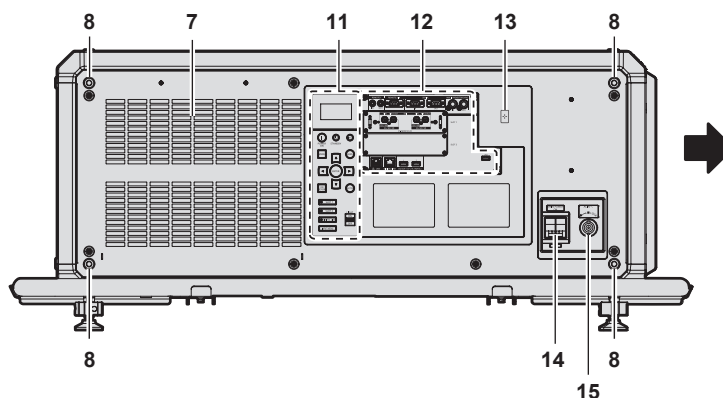
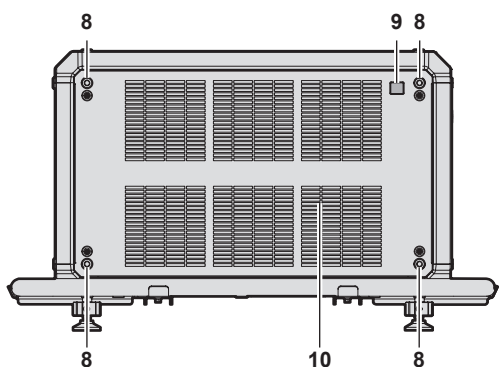

← : Direzione di proiezione

- 1 **Ricevitore di segnale del telecomando (anteriore)**
- 2 **Indicatore di alimentazione <ON (G)/STANDBY (R)>**
Indica lo stato dell'alimentazione.
- 3 **Indicatore della fonte di luce <LIGHT1>**
Indica lo stato della fonte di luce 1.
- 4 **Indicatore della fonte di luce <LIGHT2>**
Indica lo stato della fonte di luce 2.
- 5 **Indicatore temperatura <TEMP>**
Indica lo stato della temperatura interna.
- 6 **Piedini regolabili**
Regola l'angolo di proiezione.
- 7 **Griglia di aerazione**
- 8 **Fori per le viti per gli occhielli**
Diametro vite: M10, profondità filetto all'interno del proiettore:
35 mm (1-3/8")

- 9 **Ricevitore di segnale del telecomando (posteriore)**
- 10 **Griglia di scarico**
- 11 **Pannello di controllo (➔ pagina 33)**
- 12 **Terminali di collegamento (➔ pagina 34)**
- 13 **Touchpoint NFC**
Si tratta del touchpoint quando si utilizza la funzione della comunicazione in prossimità (NFC, Near Field Communication). È possibile collegare al proiettore un dispositivo quale uno smartphone dotato della funzione NFC semplicemente avvicinandolo al touchpoint.
- 14 **Interruttore <MAIN POWER>**
Accende/spegne l'alimentazione principale.
- 15 **Terminale <AC IN>**
Collegare il cavo di alimentazione in dotazione.

■ Parte superiore

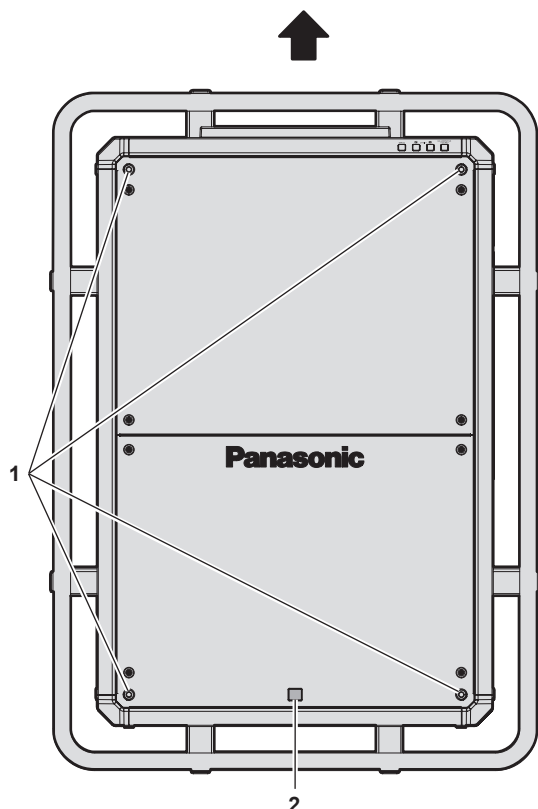

■ Parte inferiore

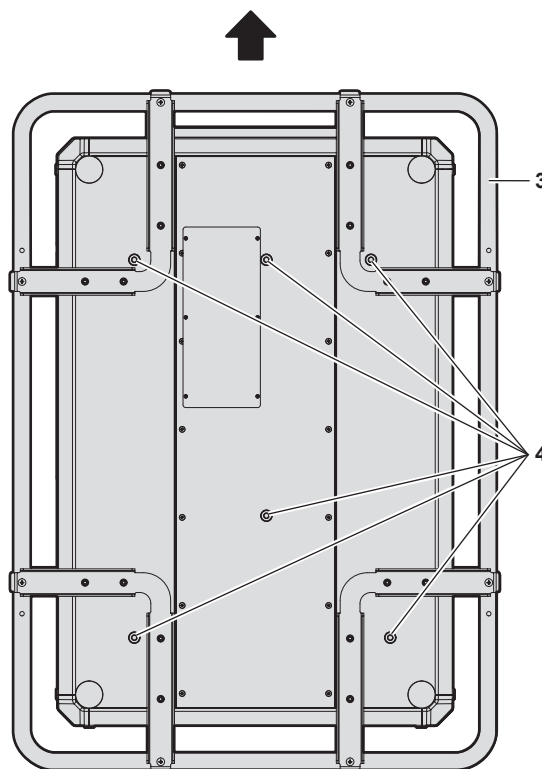

← : Direzione di proiezione

AVVERTENZE

Non toccare la superficie superiore del proiettore durante l'uso.

- In caso contrario potrebbero verificarsi ustioni, in quanto la superficie superiore risulta calda durante l'uso e per breve periodo anche dopo l'uso.

1 Fori per le viti per gli occhielli

Diametro vite: M10, profondità filetto all'interno del proiettore: 35 mm (1-3/8")

2 Ricevitore di segnale del telecomando (superiore)

3 Maniglia

Tenere la maniglia con la mano quando si trasporta il proiettore.

4 Fori per le viti per fissare il proiettore

Diametro vite: M10, profondità filetto all'interno del proiettore: 30 mm (1-3/16")

Attenzione

- Non bloccare le griglie di aerazione/scarico del proiettore.

Nota

- È possibile utilizzare il Kit di aggiornamento NFC opzionale (Modello n.: ET-NUK10) per espandere la funzione NFC del proiettore. Notare che sono presenti alcuni modelli che presentano la funzione NFC abilitata dal momento della spedizione dalla fabbrica, mentre sono presenti paesi o regioni in cui il Kit di aggiornamento NFC non è applicabile. Per la disponibilità della funzione NFC nel paese o regione in cui è stato acquistato il prodotto, visitare il sito web (<https://panasonic.net/cns/projector/>) oppure consultare il proprio rivenditore.
- Per la connessione tramite la funzione NFC, utilizzare il software applicativo "Smart Projector Control" che esegue l'impostazione e la regolazione del proiettore. Per dettagli sullo "Smart Projector Control", visitare il sito web (<https://panasonic.net/cns/projector/>).

■ Pannello di controllo

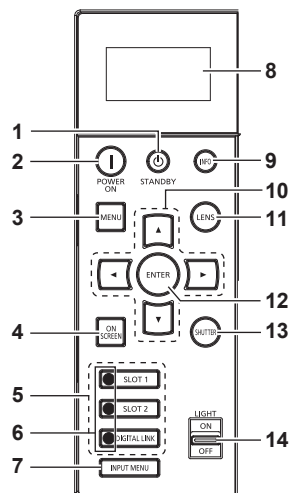

- 1 Pulsante di standby <⏻>**
Imposta il proiettore nello stato in cui viene spento (modalità standby) quando l'interruttore <MAIN POWER> sul proiettore è impostato su <ON> ed è in modalità di proiezione.
- 2 Pulsante di accensione <|>**
Imposta il proiettore alla modalità di proiezione quando l'interruttore <MAIN POWER> sul proiettore è impostato su <ON> e l'alimentazione è disattivata (modalità standby).
- 3 Pulsante <MENU>**
Visualizza o nasconde il menu principale. (➔ pagina 85)
Ritorna al menu precedente quando viene visualizzato un sottomenu.
- 4 Pulsante <ON SCREEN>**
Accende (visualizza) o spegne (nasconde) la funzione di display su schermo. (➔ pagina 80)
- 5 Pulsanti di selezione ingresso (<SLOT 1>, <SLOT 2>, <DIGITAL LINK>)**
Commuta il segnale di ingresso alla proiezione. (➔ pagina 70)
Il pulsante <SLOT 1> e il pulsante <SLOT 2> sono utilizzabili quando la scheda di interfaccia opzionale è installata nello slot sul proiettore.
- 6 Indicatore terminale di selezione ingresso**
Indicatore che mostra il terminale di ingresso selezionato. Questo indicatore si accende quando un segnale video è in ingresso nel terminale selezionato e lampeggia quando non è presente alcun segnale video in ingresso.
- 7 Pulsante <INPUT MENU>**
Consente di visualizzare la schermata di selezione ingresso. (➔ pagina 72)
- 8 Monitor informazioni**
Visualizza i diversi stati e informazioni sugli errori. (➔ pagina 240)
- 9 Pulsante <INFO>**
Utilizzato per attivare il monitor informazioni. (➔ pagina 240)
- 10 Pulsanti <▲>, <▼>, <◀>, <▶>**
Utilizzati per selezionare le voci nella schermata di menu, cambiare impostazioni e regolare livelli. Inoltre usati per digitare una password in [SICUREZZA] o per immettere caratteri.
- 11 Pulsante <LENS>**
Regola la messa a fuoco, lo zoom e lo spostamento dell'obiettivo.
- 12 Pulsante <ENTER>**
Determina ed esegue una voce nella schermata di menu.
- 13 Pulsante <SHUTTER>**
Utilizzato per spegnere temporaneamente l'immagine. (➔ pagina 80)
- 14 Interruttore <LIGHT>**
È un interruttore della luce per i terminali di collegamento e il pannello di controllo.

■ Terminali di collegamento

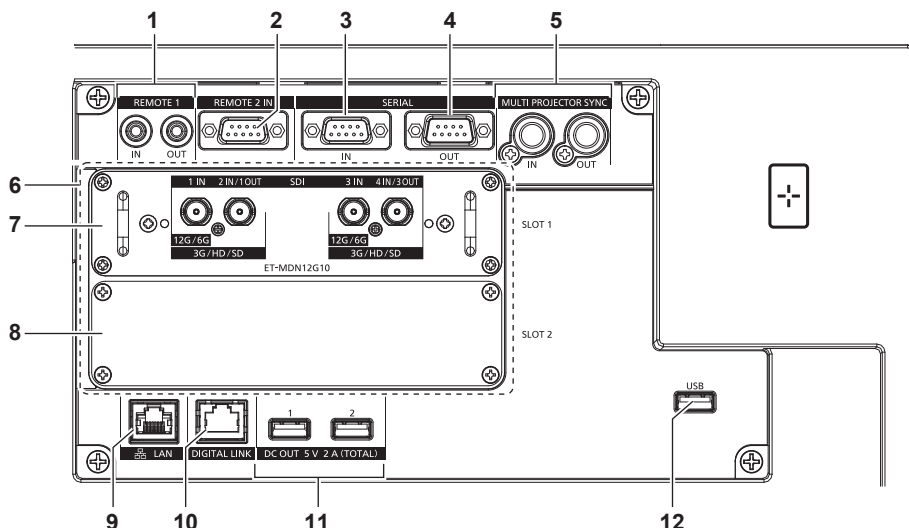

- | | |
|--|--|
| <p>1 Terminale <REMOTE 1 IN>/terminale <REMOTE 1 OUT>
Questi sono i terminali per collegare il telecomando per il controllo seriale in un ambiente con proiettori multipli.</p> <p>2 Terminale <REMOTE 2 IN>
Questo è un terminale per il controllo in remoto del proiettore tramite l'uso del circuito di controllo esterno.</p> <p>3 Terminale <SERIAL IN>
Questo è il terminale compatibile RS-232C per il controllo esterno del proiettore tramite collegamento a un computer.</p> <p>4 Terminale <SERIAL OUT>
Questo è un terminale per l'emissione del segnale collegato al terminale <SERIAL IN>.</p> <p>5 Terminale <MULTI PROJECTOR SYNC IN>/terminale <MULTI PROJECTOR SYNC OUT>
Questo terminale viene utilizzato per collegare più proiettori quando si bilancia il contrasto come schermata combinata o sincronizzando gli effetti che utilizzano la funzione otturatore comprendente la dissolvenza in ingresso/in uscita con un sistema che utilizza più proiettori.</p> <p>6 Slot (<SLOT 1>, <SLOT 2>)
Sono presenti slot di specifica SLOT NX per installare internamente la scheda di interfaccia opzionale.</p> | <p>7 Scheda di interfaccia per 12G-SDI
La Scheda di interfaccia per 12G-SDI in dotazione (Modello n.: ET-MDN12G10) è già installata. (➔ pagina 36)</p> <p>8 Copertura per slot</p> <p>9 Terminale <LAN>
Questo è il terminale LAN per collegarsi alla rete.</p> <p>10 Terminale <DIGITAL LINK>
Questo è un terminale per collegare un dispositivo che trasmette il segnale video attraverso il terminale LAN. Questo è inoltre il terminale LAN per collegarsi alla rete.</p> <p>11 Terminale <DC OUT 1>/terminale <DC OUT 2>
Questo è il terminale USB dedicato per l'alimentazione. (CC 5 V, totale 2 A)
Utilizzare questo terminale quando è richiesta un'alimentazione agli adattatori per display wireless e ai convertitori Ethernet/LAN wireless, e così via.</p> <p>12 Terminale <USB>
È un terminale per collegare la memoria USB quando si utilizza la funzione di clonazione dati o la funzione di aggiornamento firmware. (➔ pagine 250, 254)
È anche il terminale per collegare il Modulo senza fili opzionale (Modello n.: Serie AJ-WM50) quando il proiettore è connesso via LAN wireless. (➔ pagina 209)</p> |
|--|--|

Nota

- Quando un cavo LAN è direttamente collegato al proiettore, la connessione di rete deve essere effettuata all'interno di un edificio.
- Per trasmettere i segnali Ethernet e i segnali di controllo seriali mediante il terminale <DIGITAL LINK>, impostare il menu [RETE] → [CONTROLLO RETE] → [SELEZIONE DEL TIPO] su [DIGITAL LINK] o [LAN & DIGITAL LINK].
- Per trasmettere il segnale Ethernet mediante il terminale <LAN>, impostare il menu [RETE] → [CONTROLLO RETE] → [SELEZIONE DEL TIPO] su [LAN] o [LAN & DIGITAL LINK].
- Il terminale <DIGITAL LINK> e il terminale <LAN> sono collegati all'interno del proiettore quando il menu [RETE] → [CONTROLLO RETE] → [SELEZIONE DEL TIPO] è impostato su [LAN & DIGITAL LINK]. Non collegare direttamente il terminale <DIGITAL LINK> e il terminale <LAN> mediante un cavo LAN. Costruire il sistema in modo tale che non sia collegato alla stessa rete tramite periferiche quali l'hub o il trasmettitore cavo incrociato.
- È possibile fornire corrente tramite il terminale <DC OUT 1> e il terminale <DC OUT 2> anche quando il proiettore si trova nello stato di standby.

Nomi e funzioni della scheda di interfaccia

Questo proiettore è fornito di due slot di specifica SLOT NX.

È possibile aggiungere l'ingresso per HDMI, DVI-D e SDI installando la scheda di interfaccia opzionale nello slot. La Scheda di interfaccia per 12G-SDI in dotazione (Modello n.: ET-MDN12G10) è già installata su uno degli slot. Il nome del terminale della scheda di interfaccia opzionale è descritto in questo documento con un nome terminale diverso quando è installato nello <SLOT 1> e quando è installato nello <SLOT 2>. Consultare le seguenti informazioni per i dettagli.

■ Scheda di interfaccia per ingresso HDMI 2 (Modello n.: ET-MDNHM10)

Questa scheda supporta il segnale HDMI.

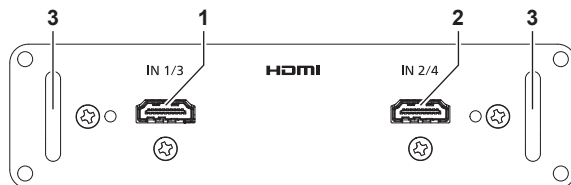

1 Terminale <HDMI IN 1> (quando installato nello <SLOT 1>), terminale <HDMI IN 3> (quando installato nello <SLOT 2>)
Questo è un terminale per l'ingresso del segnale HDMI.

2 Terminale <HDMI IN 2> (quando installato nello <SLOT 1>), terminale <HDMI IN 4> (quando installato nello <SLOT 2>)
Questo è un terminale per l'ingresso del segnale HDMI.

3 Maniglia

Nota

- In caso di esecuzione dell'ingresso simultaneo dell'immagine 4K (risoluzione di 3 840 x 2 160 o 4 096 x 2 160) facendo uso della Scheda di interfaccia per ingresso HDMI 2 (Modello n.: ET-MDNHM10), è necessario che la versione firmware della Scheda di interfaccia per ingresso HDMI 2 sia la 2.00 o successiva. Se la versione è precedente alla 2.00, il processo simultaneo non viene eseguito anche se è in ingresso il segnale corrispondente. Consultare il proprio rivenditore per quanto riguarda l'aggiornamento della versione al firmware più recente. Per i dettagli su come confermare la versione del firmware, consultare "Come confermare la versione del firmware della scheda di interfaccia" (➔ pagina 36).

■ Scheda di interfaccia per ingresso DVI-D 2 (Modello n.: ET-MDNDV10)

Questa scheda supporta il segnale DVI-D.

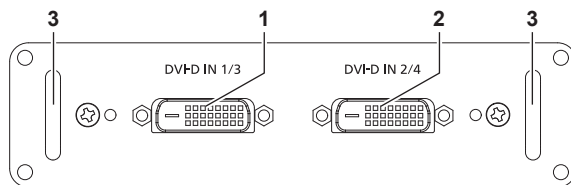

1 Terminale <DVI-D IN 1> (quando installato nello <SLOT 1>), terminale <DVI-D IN 3> (quando installato nello <SLOT 2>)
Questo è un terminale per l'ingresso del segnale DVI-D.

2 Terminale <DVI-D IN 2> (quando installato nello <SLOT 1>), terminale <DVI-D IN 4> (quando installato nello <SLOT 2>)
Questo è un terminale per l'ingresso del segnale DVI-D.

3 Maniglia

■ Scheda di interfaccia per ingresso DisplayPort 2 (Modello n.: ET-MDNDP10)

Questa scheda supporta il segnale DisplayPort.

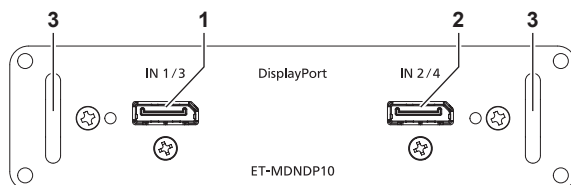

1 Terminale <DisplayPort IN 1> (quando installato nello <SLOT 1>), terminale <DisplayPort IN 3> (quando installato nello <SLOT 2>)
Questo è un terminale per l'ingresso del segnale DisplayPort.

2 Terminale <DisplayPort IN 2> (quando installato nello <SLOT 1>), terminale <DisplayPort IN 4> (quando installato nello <SLOT 2>)
Questo è un terminale per l'ingresso del segnale DisplayPort.

3 Maniglia

■ Scheda di interfaccia per 12G-SDI (Modello n.: ET-MDN12G10)

Questa scheda supporta il segnale HD-SDI, il segnale 3G-SDI, il segnale 6G-SDI e il segnale 12G-SDI. Il funzionamento sarà analogo quando questa scheda è installata nello <SLOT 1> o nello <SLOT 2>.

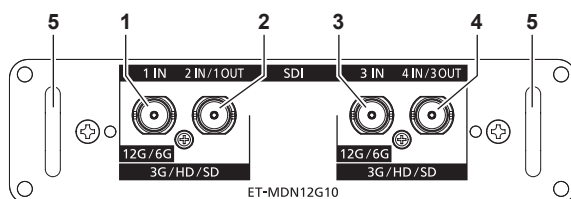

1 Terminale <SDI 1 IN>

Questo è un terminale per l'ingresso del segnale SDI (HD-SDI/3G-SDI/6G-SDI/12G-SDI).

2 Terminale <SDI 2 IN/1 OUT>

Questo è un terminale per l'ingresso del segnale SDI (HD-SDI/3G-SDI).

Questo è inoltre un terminale attivo per riprodurre l'ingresso del segnale SDI (HD-SDI/3G-SDI/6G-SDI/12G-SDI) al terminale <SDI 1 IN> di questa scheda.

3 Terminale <SDI 3 IN>

Questo è un terminale per l'ingresso del segnale SDI (HD-SDI/3G-SDI/6G-SDI/12G-SDI).

4 Terminale <SDI 4 IN/3 OUT>

Questo è un terminale per l'ingresso del segnale SDI (HD-SDI/3G-SDI).

Questo è inoltre un terminale attivo per riprodurre l'ingresso del segnale SDI (HD-SDI/3G-SDI/6G-SDI/12G-SDI) al terminale <SDI 3 IN> di questa scheda.

5 Maniglia

Nota

- Il terminale <SDI 2 IN/1 OUT> e il terminale <SDI 4 IN/3 OUT> non supportano l'ingresso del segnale 6G-SDI o del segnale 12G-SDI.
- Per utilizzare il terminale <SDI 2 IN/1 OUT> o il terminale <SDI 4 IN/3 OUT> come terminale di uscita, impostare il menu [OPZIONI VISUALIZZAZIONE] → [SLOT IN] → [MODO SDI] su [USCITA].
- Quando il proiettore è nella modalità standby, non viene riprodotto alcun segnale dal terminale <SDI 2 IN/1 OUT> e dal terminale <SDI 4 IN/3 OUT>.

Come confermare la versione del firmware della scheda di interfaccia

■ Scheda di interfaccia per ingresso HDMI 2 (Modello n.: ET-MDNHM10)

La Scheda di interfaccia per ingresso HDMI 2 con la versione firmware 2.00 o successiva presenta la versione visualizzata sul prodotto.

È possibile confermare la versione del firmware nella schermata [STATO]. (➔ pagina 180)

Esempio di visualizzazione

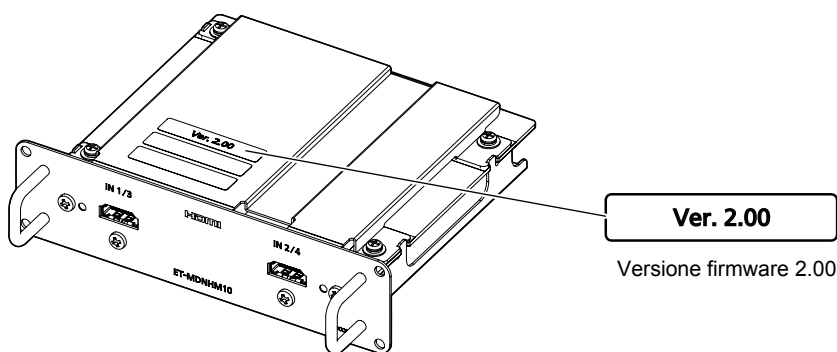

Preparazione del telecomando

Inserimento e rimozione delle batterie

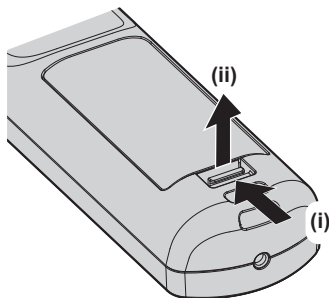

Fig. 1

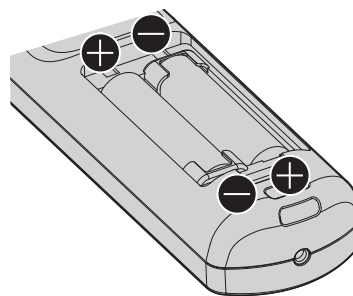

Fig. 2

- 1) **Aprire il coperchio. (Fig. 1)**
- 2) **Inserire le batterie e chiudere il coperchio (inserire prima il lato \ominus). (Fig. 2)**
 - Per rimuovere le batterie, eseguire la procedura inversa.

In caso di utilizzo di proiettori multipli

Quando si utilizzano insieme più proiettori, è possibile azionare simultaneamente tutti i proiettori oppure un proiettore per volta tramite un singolo telecomando, se a ogni proiettore viene assegnato un unico numero ID. Quando si utilizzano i proiettori impostando i numeri ID, impostare il numero ID del corpo del proiettore dopo che le impostazioni iniziali sono state completate. Quindi, impostare il numero ID del telecomando. Per le impostazioni iniziali, consultare “Quando appare la schermata di impostazione iniziale” (➔ pagina 63).

Il numero ID predefinito di fabbrica del proiettore (corpo del proiettore e telecomando) è impostato su [TUTTI], in modo da che sia possibile utilizzarlo così com'è. Impostare i numeri ID del corpo del proiettore e del telecomando secondo necessità.

Per dettagli sull'impostazione del numero ID del telecomando, consultare “Impostazione del numero ID del telecomando” (➔ pagina 83).

Nota

- Impostare il numero ID del corpo del proiettore dal menu [IMPOSTAZIONI PROIETTORE] → [ID PROIETTORE].

Collegamento del telecomando al proiettore con un cavo

Se si controllano più proiettori con un singolo telecomando, utilizzare cavi mini jack stereo M3 disponibili in commercio per il collegamento ai terminali <REMOTE 1 IN>/<REMOTE 1 OUT> dei proiettori.

Il telecomando è efficace persino in luoghi in cui c'è un ostacolo lungo il percorso della luce o in cui i dispositivi sono esposti alla luce esterna.

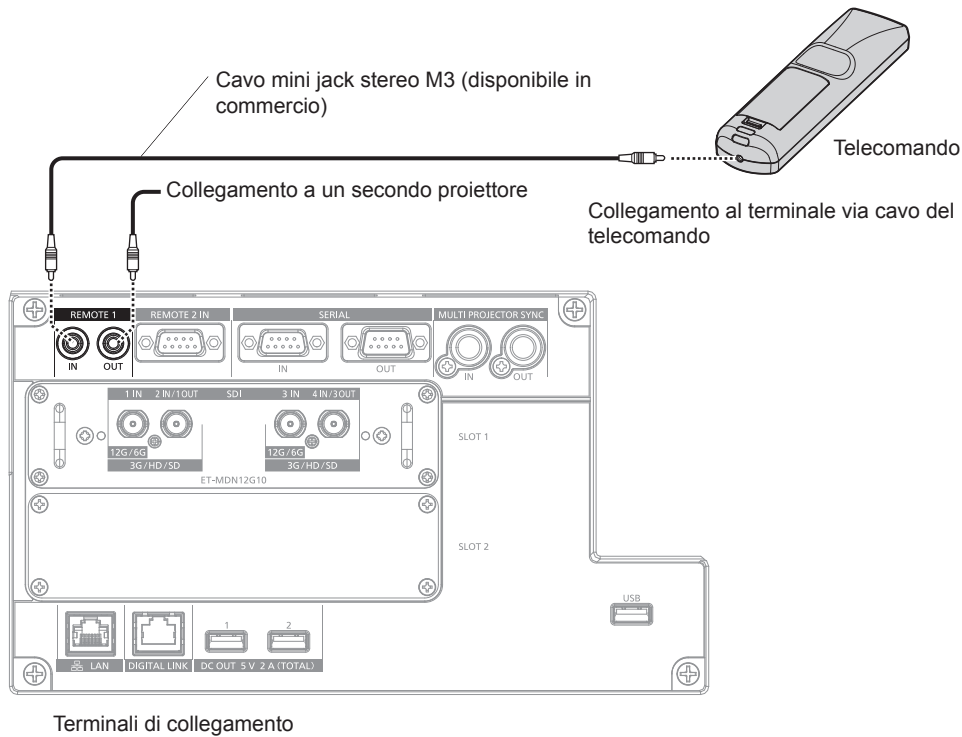

Attenzione

- Utilizzare un cavo schermato a 2 conduttori della lunghezza di 15 m (49'3") o inferiore. Il telecomando potrebbe non funzionare se la lunghezza del cavo è superiore a 15 m (49'3") o se la schermatura del cavo non è adeguata.

Capitolo 2 Introduzione

Questo capitolo descrive alcune delle cose da fare prima di utilizzare il proiettore, quali l'impostazione e i collegamenti.

Impostazioni

Presenza utilizzabile

Questo proiettore supporta da CA 100 V a CA 120 V e da CA 200 V a CA 240 V come alimentazione. È richiesta una presa con messa a terra che supporti 30 A quando si utilizza il proiettore con CA 200 V - CA 240 V. È richiesta una presa con messa a terra che supporti 15 A quando si utilizza il proiettore con CA 100 V - CA 120 V.

La forma della presa utilizzabile varia a seconda dell'alimentazione. Le illustrazioni che seguono rappresentano esempi.



2P/3W 30 A 250 V
NEMA L6-30



2P/3W 32 A 250 V
Posizione orologio ore 6



2P/3W 15 A 125 V

Attenzione

- Utilizzare il cavo di alimentazione in dotazione e la messa a terra alla presa.
- Utilizzare il cavo di alimentazione corrispondente alla tensione di alimentazione e alla forma della presa utilizzate.

Nota

- L'emissione di luce diminuirà a circa 1/5 quando si utilizza il proiettore con CA 100 V - CA 120 V.
- I cavi di alimentazione in dotazione variano in base al paese o alla regione di acquisto del prodotto.

Modalità di installazione

Le modalità di installazione del proiettore sono le seguenti. Impostare [FRONTE/RETRO]/[TAVOLO/SOFF] nel menu [IMPOSTAZIONI PROIETTORE] → [MODO DI PROIEZIONE] (➔ pagina 149) a seconda della modalità di installazione.

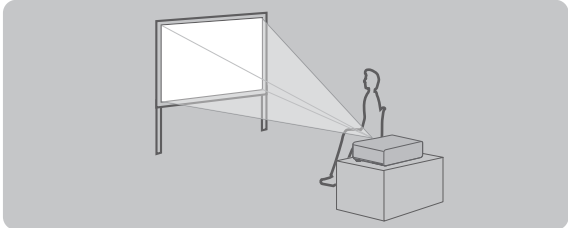
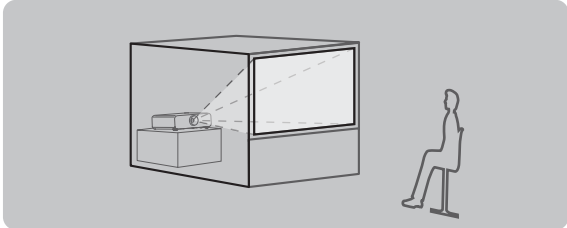
Impostazione su banco/pavimento e proiezione anteriore		Impostazione su banco/pavimento e proiezione posteriore (Uso dello schermo traslucido)	
			
Voce di menu	Valore impostazione	Voce di menu	Valore impostazione
[FRONTE/RETRO]	[FRONTE]	[FRONTE/RETRO]	[RETRO]
[TAVOLO/SOFF]	[AUTO] o [TAVOLO]	[TAVOLO/SOFF]	[AUTO] o [TAVOLO]

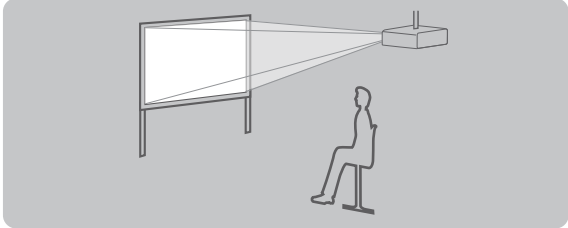
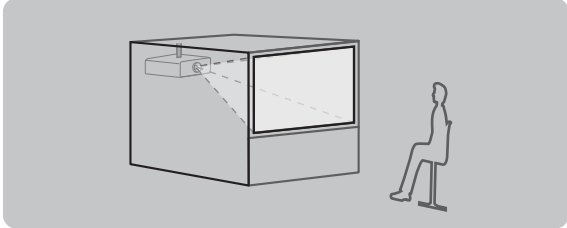
Montaggio a soffitto e proiezione anteriore		Montaggio a soffitto e proiezione posteriore (Uso dello schermo traslucido)	
			
Voce di menu	Valore impostazione	Voce di menu	Valore impostazione
[FRONTE/RETRO]	[FRONTE]	[FRONTE/RETRO]	[RETRO]
[TAVOLO/SOFF]	[AUTO] o [SOFF]	[TAVOLO/SOFF]	[AUTO] o [SOFF]

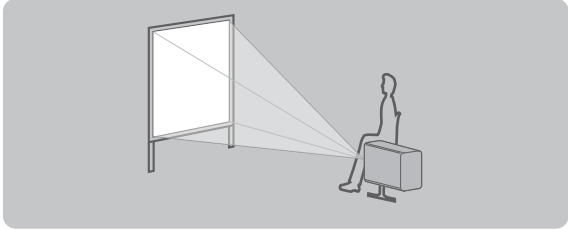
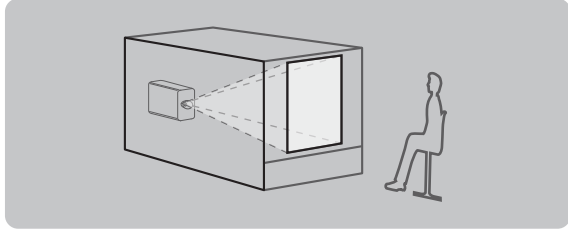
Impostazione e proiezione ritratto anteriore		Impostazione e proiezione ritratto posteriore (Uso dello schermo traslucido)	
			
Voce di menu	Valore impostazione	Voce di menu	Valore impostazione
[FRONTE/RETRO]	[FRONTE]	[FRONTE/RETRO]	[RETRO]
[TAVOLO/SOFF]	Impostare conformemente all'immagine da proiettare.	[TAVOLO/SOFF]	Impostare conformemente all'immagine da proiettare.

Nota

- Nell'impostazione ritratto, il menu sullo schermo viene visualizzato lateralmente.
Per visualizzare verticalmente il menu sullo schermo, cambiare l'impostazione [ROTAZIONE OSD] nel menu [OPZIONI VISUALIZZAZIONE] → [ON-SCREEN DISPLAY] (➔ pagina 140).
- Il proiettore ha un sensore angolo incorporato. L'attitudine del proiettore viene rilevata automaticamente impostando [TAVOLO/SOFF] su [AUTO] nel menu [IMPOSTAZIONI PROIETTORE] → [MODO DI PROIEZIONE].

■ Sensore di angolo

Il range dell'attitudine dell'installazione che viene rilevato dal sensore angolo incorporato nel proiettore è come segue.

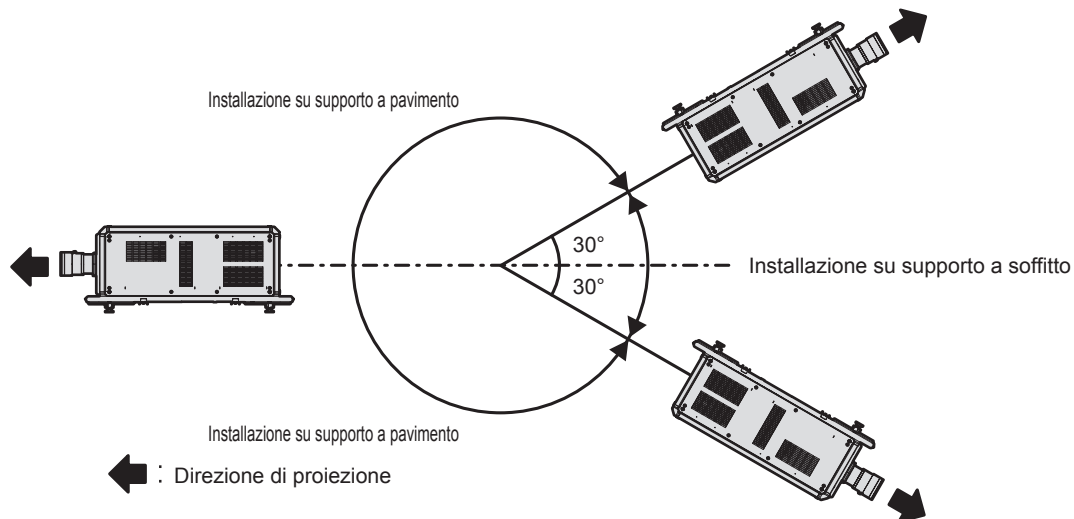

Scheda di interfaccia

Questo proiettore è fornito di due slot di specifica SLOT NX.

È possibile aggiungere l'ingresso per HDMI, DVI-D e SDI installando la scheda di interfaccia opzionale nello slot. La Scheda di interfaccia per 12G-SDI in dotazione (Modello n.: ET-MDN12G10) è già installata su uno degli slot.

Attenzione

- Si consiglia la presenza di un tecnico qualificato per installare o rimuovere la scheda di interfaccia. Potrebbe verificarsi un malfunzionamento dovuto all'elettricità statica. Consultare il rivenditore.

Immagine proiettata e raggio di azione

Installare il proiettore facendo riferimento alla grandezza dell'immagine proiettata, alla distanza di proiezione, ecc.

Attenzione

- Prima di effettuare l'impostazione, leggere "Precauzioni per l'uso" (➔ pagina 18).
- Non è possibile utilizzare la funzione di regolazione geometrica quando è in ingresso il segnale video in formato simultaneo o il segnale video con frequenza di scansione verticale di 100 Hz o 120 Hz.
Quando si proietta un'immagine in formato simultaneo o un'immagine con una frequenza di scansione verticale di 100 Hz o 120 Hz, installare il proiettore in base alle istruzioni qui di seguito in modo che non si verifichino distorsioni nell'immagine proiettata.
 - Utilizzare uno schermo piatto.
 - Installare il proiettore in modo che il lato frontale del proiettore sia parallelo allo schermo.
 - Installare il proiettore in modo che l'immagine possa essere proiettata entro il range di regolazione dello spostamento dell'obiettivo.
- Non usare il proiettore e apparecchi laser ad alta potenza nella stessa stanza. I chip DLP possono essere danneggiati se un raggio laser colpisce la superficie della lente di proiezione.

Figura dell'immagine proiettata e raggio di azione

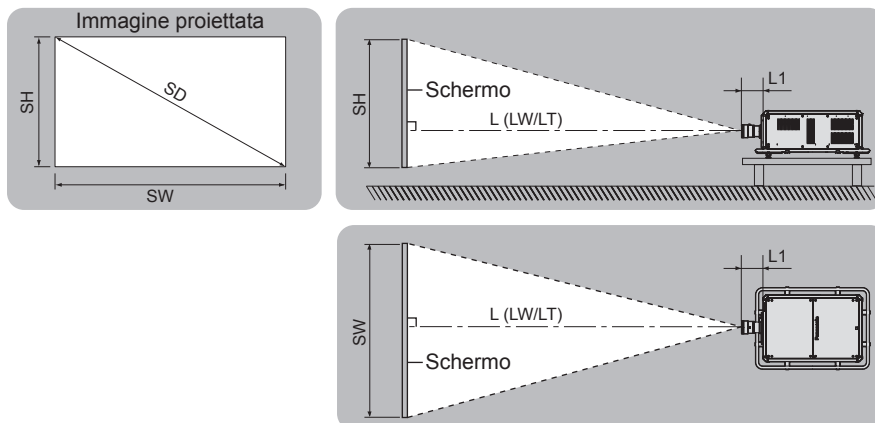

Nota

- Questa illustrazione è preparata con il presupposto che la grandezza e la posizione dell'immagine proiettata sono state allineate in modo da adattarsi completamente all'interno dello schermo.

SH	Altezza immagine proiettata
SW	Larghezza immagine proiettata
SD	Grandezza dell'immagine proiettata
$L^*1 (LW/LT)^*2$	Distanza di proiezione (distanza dall'estremità anteriore dell'obiettivo di proiezione allo schermo)
L1	Dimensione di protrusione dell'obiettivo (distanza dalla superficie anteriore del proiettore all'estremità anteriore dell'obiettivo di proiezione)

*1 Per dettagli sul calcolo della distanza di proiezione, consultare "Formula per il calcolo della distanza di proiezione per obiettivo di proiezione" (➔ pagina 47).

*2 LW: distanza di proiezione minima quando si utilizza l'Obiettivo zoom
LT: distanza di proiezione massima quando si utilizza l'Obiettivo zoom

(Unità: m)

Obiettivo di proiezione Modello n.	Dimensione di protrusione dell'obiettivo (L1) (valore approssimativo)
ET-D3QW300	0,246
ET-D3QS400	0,232
ET-D3QT500	0,208
ET-D3QT600	0,149
ET-D3QT700	0,221
ET-D3QT800	0,267

Nota

- Per il range di regolazione della posizione dell'immagine proiettata con lo spostamento dell'obiettivo, consultare "Range di spostamento dell'obiettivo" (➔ pagina 76).

Range proiezione [GEOMETRIA]

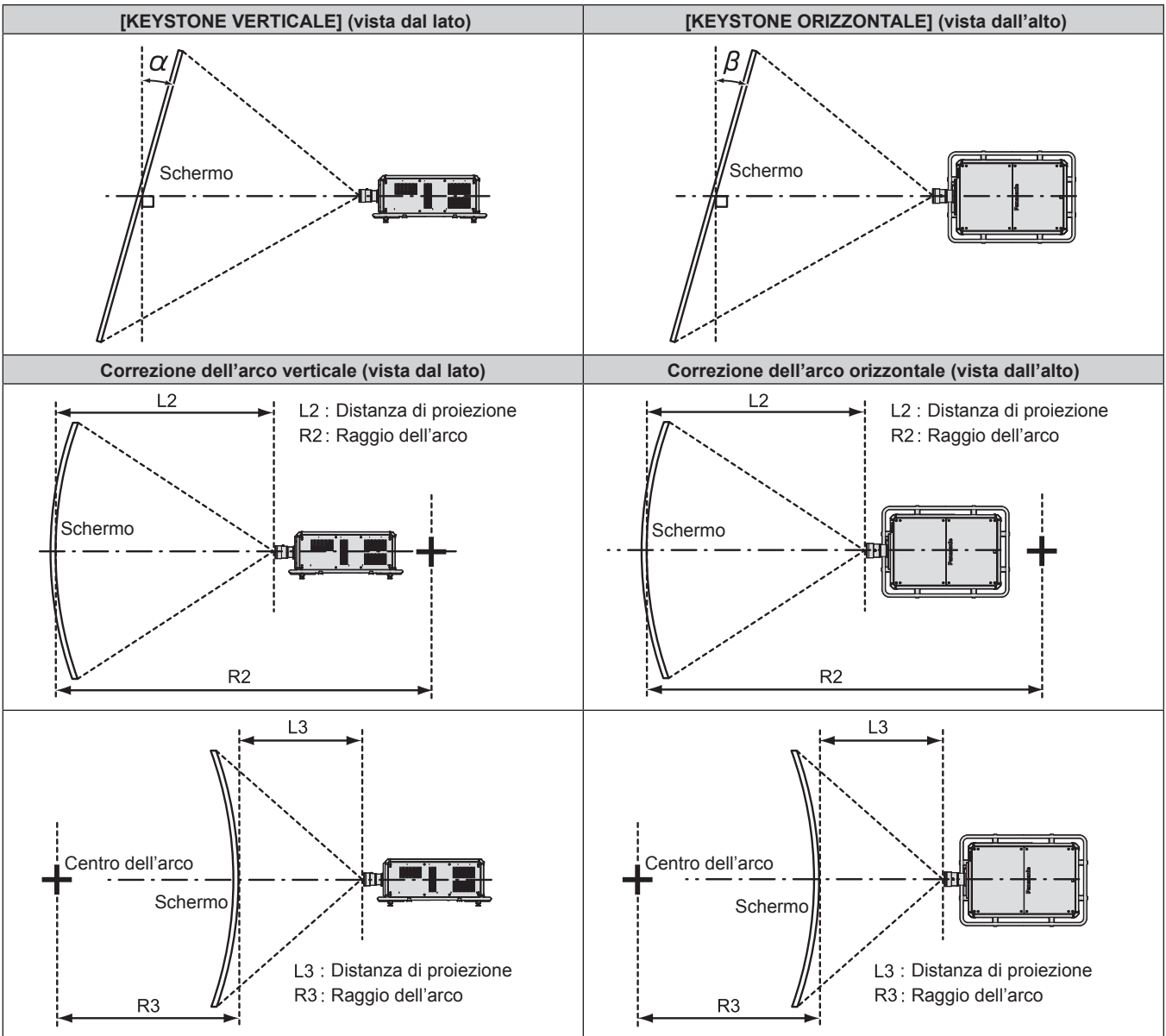

Capitolo 2 Introduzione — Impostazioni

Obiettivo di proiezione Modello n.	Utilizzato solo [KEYSTONE]*1		[KEYSTONE] e [CORREZIONE CURVATA] utilizzati insieme*1				Utilizzato solo [CORREZIONE CURVATA]	
	Angolo α (°) di correzione del trapezio verticale	Angolo β (°) di correzione del trapezio orizzontale	Angolo α (°) di correzione del trapezio verticale	Angolo β (°) di correzione del trapezio orizzontale	Valore min. di R2/L2	Valore min. di R3/L3	Valore min. di R2/L2	Valore min. di R3/L3
ET-D3QW300	±28	±15	±10	±10	1,2	3,0	0,7	1,7
ET-D3QS400	±40	±40	±20	±15	0,9	2,0	0,5	1,1
ET-D3QT500	±40	±40	±20	±15	0,9	2,0	0,5	1,1
ET-D3QT600	±40	±40	±20	±15	0,9	2,0	0,5	1,1
ET-D3QT700	±40	±40	±20	±15	0,9	2,0	0,5	1,1
ET-D3QT800	±40	±40	±20	±15	0,9	2,0	0,5	1,1

*1 Quando [KEYSTONE VERTICALE] e [KEYSTONE ORIZZONTALE] sono utilizzati simultaneamente, non è possibile effettuare una correzione che supera il totale di 55°.

Nota

- Quando si usa [GEOMETRIA], la messa a fuoco di tutto lo schermo potrebbe venire persa quando la correzione aumenta.
- Dare allo schermo curvo una forma di arco circolare con una parte di un cerchio perfetto rimossa.
- Il range di regolazione delle voci [GEOMETRIA] potrebbe non corrispondere al range di proiezione elencato a seconda dell'obiettivo di proiezione. Utilizzare questo proiettore entro il range di proiezione, altrimenti la correzione potrebbe non funzionare.
- Non è possibile utilizzare la funzione di regolazione geometrica quando è in ingresso il segnale video in formato simultaneo o il segnale video con frequenza di scansione verticale di 100 Hz o 120 Hz.

Quando si proietta un'immagine in formato simultaneo o un'immagine con una frequenza di scansione verticale di 100 Hz o 120 Hz, installare il proiettore in base alle istruzioni qui di seguito in modo che non si verifichino distorsioni nell'immagine proiettata.

- Utilizzare uno schermo piatto.
- Installare il proiettore in modo che il lato frontale del proiettore sia parallelo allo schermo.
- Installare il proiettore in modo che l'immagine possa essere proiettata entro il range di regolazione dello spostamento dell'obiettivo.

Distanza di proiezione di ogni obiettivo di proiezione

Potrebbe verificarsi un errore di $\pm 5\%$ nelle distanze di proiezione elencate.

Inoltre, quando viene utilizzato [GEOMETRIA], la distanza viene corretta per diventare più piccola rispetto alle dimensioni di immagine specificate.

■ **Quando il rapporto aspetto dell'immagine è 17:9**

(Unità: m)

Tipo di obiettivo			Obiettivo zoom											
Obiettivo di proiezione Modello n.			ET-D3QW300	ET-D3QS400	ET-D3QT500	ET-D3QT600	ET-D3QT700	ET-D3QT800						
Rapporto portata*1			1,11-1,70:1	1,43-2,09:1	2,00-3,41:1	2,69-3,88:1	3,89-5,47:1	4,97-7,76:1						
Grandezza dell'immagine proiettata			Distanza di proiezione (L)											
Diagonale (SD)	Altezza (SH)	Larghezza (SW)	Min. (LW)	Max. (LT)	Min. (LW)	Max. (LT)	Min. (LW)	Max. (LT)	Min. (LW)	Max. (LT)	Min. (LW)	Max. (LT)	Min. (LW)	Max. (LT)
2,54 (100")	1,188	2,245	2,42	3,77	3,13	4,64	4,64	7,80	5,92	8,57	8,57	12,09	10,97	17,22
3,05 (120")	1,426	2,694	2,93	4,55	3,79	5,59	5,51	9,31	7,15	10,34	10,34	14,59	13,23	20,75
3,81 (150")	1,783	3,367	3,69	5,71	4,77	7,02	6,81	11,57	8,99	12,99	12,99	18,33	16,62	26,05
5,08 (200")	2,377	4,490	4,95	7,65	6,40	9,40	8,97	15,33	12,06	17,42	17,42	24,57	22,27	34,88
6,35 (250")	2,971	5,612	6,22	9,60	8,03	11,78	11,14	19,09	15,14	21,85	21,85	30,81	27,92	43,71
7,62 (300")	3,565	6,734	7,49	11,54	9,66	14,17	13,31	22,85	18,21	26,28	26,28	37,04	33,57	52,54
8,89 (350")	4,160	7,857	8,76	13,48	11,29	16,55	15,47	26,62	21,28	30,71	30,71	43,28	39,23	61,37
10,16 (400")	4,754	8,979	10,03	15,42	12,92	18,93	17,64	30,38	24,35	35,14	35,14	49,52	44,88	70,20
12,70 (500")	5,942	11,224	12,56	19,31	16,18	23,69	21,97	37,90	30,49	44,00	43,99	62,00	56,18	87,85
15,24 (600")	7,131	13,469	15,10	23,19	19,44	28,45	26,31	45,43	36,64	52,85	52,85	74,47	67,48	105,51
17,78 (700")	8,319	15,714	17,63	27,07	22,70	33,21	30,64	52,95	42,78	61,71	61,71	86,95	78,78	123,17
20,32 (800")	9,507	17,959	20,17	30,96	25,97	37,98	34,97	60,48	48,92	70,57	70,57	99,43	90,09	140,83
22,86 (900")	10,696	20,203	22,70	34,84	29,23	42,74	39,31	68,00	55,07	79,42	79,42	111,90	101,39	158,49
25,40 (1000")	11,884	22,448	25,24	38,73	32,49	47,50	43,64	75,53	61,21	88,28	88,28	124,38	112,69	176,15
27,94 (1100")	13,073	24,693	27,77	42,61	35,75	52,26	47,97	83,05	67,36	97,14	97,14	136,86	123,99	193,81
30,48 (1200")	14,261	26,938	30,31	46,49	39,01	57,02	52,31	90,58	73,50	106,00	106,00	149,33	135,30	211,47
33,02 (1300")	15,450	29,183	32,84	50,38	42,27	61,79	56,64	98,10	79,64	114,85	114,85	161,81	146,60	229,13
35,56 (1400")	16,638	31,427	35,38	54,26	45,53	66,55	60,97	105,63	85,79	123,71	123,71	174,29	157,90	246,79
38,10 (1500")	17,827	33,672	37,91	58,15	48,80	71,31	65,31	113,16	91,93	132,57	132,57	186,76	169,20	264,44

*1 Il rapporto di portata si basa sul valore durante la proiezione con la grandezza dell'immagine proiettata di 5,08 m (200").

■ **Quando il rapporto aspetto dell'immagine è 16:10**

(Unità: m)

Tipo di obiettivo			Obiettivo zoom											
Obiettivo di proiezione Modello n.			ET-D3QW300	ET-D3QS400	ET-D3QT500	ET-D3QT600	ET-D3QT700	ET-D3QT800						
Rapporto portata*1			1,32-2,02:1	1,70-2,48:1	2,36-4,03:1	3,19-4,60:1	4,61-6,49:1	5,89-9,21:1						
Grandezza dell'immagine proiettata			Distanza di proiezione (L)											
Diagonale (SD)	Altezza (SH)	Larghezza (SW)	Min. (LW)	Max. (LT)	Min. (LW)	Max. (LT)	Min. (LW)	Max. (LT)	Min. (LW)	Max. (LT)	Min. (LW)	Max. (LT)	Min. (LW)	Max. (LT)
2,54 (100")	1,346	2,154	2,76	4,30	3,58	5,29	5,23	8,83	6,76	9,77	9,77	13,79	12,51	19,62
3,05 (120")	1,615	2,585	3,34	5,18	4,32	6,37	6,22	10,54	8,15	11,79	11,78	16,63	15,08	23,64
3,81 (150")	2,019	3,231	4,21	6,51	5,43	8,00	7,69	13,10	10,25	14,80	14,80	20,88	18,93	29,66
5,08 (200")	2,692	4,308	5,65	8,71	7,28	10,70	10,15	17,38	13,74	19,84	19,84	27,97	25,35	39,69
6,35 (250")	3,365	5,385	7,09	10,92	9,14	13,41	12,62	21,65	17,23	24,87	24,87	35,05	31,77	49,72
7,62 (300")	4,039	6,462	8,53	13,12	10,99	16,11	15,08	25,93	20,72	29,90	29,90	42,14	38,19	59,75
8,89 (350")	4,712	7,539	9,97	15,33	12,84	18,82	17,54	30,20	24,21	34,93	34,93	49,23	44,61	69,79
10,16 (400")	5,385	8,616	11,41	17,54	14,70	21,52	20,00	34,48	27,70	39,96	39,96	56,32	51,03	79,82
12,70 (500")	6,731	10,770	14,29	21,95	18,40	26,93	24,93	43,03	34,68	50,03	50,03	70,50	63,88	99,88
15,24 (600")	8,077	12,923	17,17	26,36	22,11	32,34	29,85	51,58	41,66	60,09	60,09	84,67	76,72	119,95
17,78 (700")	9,423	15,077	20,05	30,78	25,81	37,75	34,77	60,13	48,64	70,16	70,15	98,85	89,56	140,01
20,32 (800")	10,770	17,231	22,93	35,19	29,52	43,16	39,70	68,68	55,62	80,22	80,22	113,02	102,40	160,08
22,86 (900")	12,116	19,385	25,81	39,60	33,23	48,58	44,62	77,23	62,60	90,28	90,28	127,20	115,24	180,14
25,40 (1000")	13,462	21,539	28,69	44,02	36,93	53,99	49,54	85,78	69,58	100,35	100,35	141,38	128,09	200,20
27,94 (1100")	14,808	23,693	31,57	48,43	40,64	59,40	54,47	94,33	76,56	110,41	110,41	155,55	140,93	220,27
30,48 (1200")	16,154	25,847	34,45	52,84	44,34	64,81	59,39	102,88	83,54	120,47	120,47	169,73	153,77	240,33
33,02 (1300")	17,501	28,001	37,33	57,26	48,05	70,22	64,31	111,43	90,52	130,54	130,54	183,91	166,61	260,40
35,56 (1400")	18,847	30,155	40,21	61,67	51,75	75,63	69,24	119,98	97,50	140,60	140,60	198,08	179,45	280,46
38,10 (1500")	20,193	32,309	43,09	66,08	55,46	81,04	74,16	128,53	104,48	150,67	150,67	212,26	192,30	300,53

*1 Il rapporto di portata si basa sul valore durante la proiezione con la grandezza dell'immagine proiettata di 5,08 m (200").

■ Quando il rapporto aspetto dell'immagine è 16:9

(Unità: m)

Tipo di obiettivo			Obiettivo zoom											
Obiettivo di proiezione Modello n.			ET-D3QW300	ET-D3QS400	ET-D3QT500	ET-D3QT600	ET-D3QT700	ET-D3QT800						
Rapporto portata*1			1,18-1,81:1	1,52-2,23:1	2,13-3,63:1	2,87-4,13:1	4,14-5,83:1	5,30-8,28:1						
Grandezza dell'immagine proiettata			Distanza di proiezione (L)											
Diagonale (SD)	Altezza (SH)	Larghezza (SW)	Min. (LW)	Max. (LT)	Min. (LW)	Max. (LT)	Min. (LW)	Max. (LT)	Min. (LW)	Max. (LT)	Min. (LW)	Max. (LT)	Min. (LW)	Max. (LT)
2,54 (100")	1,245	2,214	2,55	3,97	3,30	4,88	4,86	8,19	6,23	9,02	9,02	12,73	11,55	18,12
3,05 (120")	1,494	2,657	3,08	4,78	3,99	5,89	5,77	9,77	7,52	10,88	10,88	15,35	13,92	21,83
3,81 (150")	1,868	3,321	3,88	6,01	5,02	7,39	7,14	12,14	9,46	13,67	13,67	19,28	17,49	27,40
5,08 (200")	2,491	4,428	5,21	8,05	6,73	9,89	9,42	16,10	12,69	18,33	18,33	25,84	23,43	36,68
6,35 (250")	3,113	5,535	6,55	10,09	8,44	12,39	11,69	20,05	15,92	22,98	22,98	32,40	29,36	45,96
7,62 (300")	3,736	6,641	7,88	12,13	10,16	14,89	13,97	24,00	19,15	27,64	27,64	38,95	35,30	55,24
8,89 (350")	4,358	7,748	9,21	14,17	11,87	17,40	16,25	27,96	22,38	32,29	32,29	45,51	41,24	64,52
10,16 (400")	4,981	8,855	10,54	16,21	13,59	19,90	18,52	31,91	25,60	36,95	36,94	52,07	47,18	73,80
12,70 (500")	6,226	11,069	13,21	20,30	17,01	24,90	23,08	39,82	32,06	46,25	46,25	65,18	59,06	92,36
15,24 (600")	7,472	13,283	15,87	24,38	20,44	29,91	27,63	47,73	38,52	55,56	55,56	78,29	70,94	110,92
17,78 (700")	8,717	15,497	18,54	28,46	23,87	34,91	32,19	55,64	44,98	64,87	64,87	91,41	82,82	129,48
20,32 (800")	9,962	17,710	21,20	32,54	27,30	39,92	36,74	63,55	51,43	74,18	74,18	104,52	94,70	148,04
22,86 (900")	11,207	19,924	23,87	36,63	30,72	44,92	41,30	71,46	57,89	83,49	83,49	117,63	106,58	166,60
25,40 (1000")	12,453	22,138	26,53	40,71	34,15	49,93	45,85	79,37	64,35	92,80	92,80	130,75	118,46	185,16
27,94 (1100")	13,698	24,352	29,19	44,79	37,58	54,93	50,41	87,28	70,80	102,11	102,11	143,86	130,34	203,72
30,48 (1200")	14,943	26,566	31,86	48,87	41,01	59,94	54,96	95,19	77,26	111,42	111,42	156,97	142,22	222,28
33,02 (1300")	16,188	28,779	34,52	52,95	44,44	64,94	59,51	103,10	83,72	120,73	120,73	170,09	154,10	240,84
35,56 (1400")	17,434	30,993	37,19	57,04	47,86	69,95	64,07	111,01	90,17	130,04	130,04	183,20	165,97	259,40
38,10 (1500")	18,679	33,207	39,85	61,12	51,29	74,95	68,62	118,92	96,63	139,35	139,35	196,31	177,85	277,96

*1 Il rapporto di portata si basa sul valore durante la proiezione con la grandezza dell'immagine proiettata di 5,08 m (200").

■ Quando il rapporto aspetto dell'immagine è 4:3

(Unità: m)

Tipo di obiettivo			Obiettivo zoom											
Obiettivo di proiezione Modello n.			ET-D3QW300	ET-D3QS400	ET-D3QT500	ET-D3QT600	ET-D3QT700	ET-D3QT800						
Rapporto portata*1			1,58-2,43:1	2,04-2,98:1	2,82-4,83:1	3,84-5,53:1	5,54-7,80:1	7,06-11,06:1						
Grandezza dell'immagine proiettata			Distanza di proiezione (L)											
Diagonale (SD)	Altezza (SH)	Larghezza (SW)	Min. (LW)	Max. (LT)	Min. (LW)	Max. (LT)	Min. (LW)	Max. (LT)	Min. (LW)	Max. (LT)	Min. (LW)	Max. (LT)	Min. (LW)	Max. (LT)
2,54 (100")	1,524	2,032	3,15	4,88	4,07	6,00	5,88	9,96	7,68	11,10	11,10	15,66	14,15	22,27
3,05 (120")	1,829	2,438	3,80	5,88	4,91	7,23	7,00	11,89	9,26	13,38	13,38	18,87	17,06	26,82
3,81 (150")	2,286	3,048	4,78	7,38	6,17	9,07	8,67	14,80	11,63	16,80	16,80	23,69	21,42	33,63
5,08 (200")	3,048	4,064	6,41	9,88	8,26	12,13	11,45	19,64	15,58	22,49	22,49	31,71	28,69	44,99
6,35 (250")	3,810	5,080	8,04	12,38	10,36	15,19	14,24	24,48	19,53	28,19	28,19	39,74	35,96	56,35
7,62 (300")	4,572	6,096	9,67	14,87	12,46	18,26	17,03	29,32	23,48	33,89	33,89	47,76	43,23	67,70
8,89 (350")	5,334	7,112	11,30	17,37	14,56	21,32	19,82	34,16	27,43	39,58	39,58	55,78	50,50	79,06
10,16 (400")	6,096	8,128	12,93	19,87	16,65	24,38	22,60	39,00	31,39	45,28	45,28	63,81	57,77	90,42
12,70 (500")	7,620	10,160	16,19	24,87	20,85	30,51	28,18	48,68	39,29	56,67	56,67	79,86	72,30	113,13
15,24 (600")	9,144	12,192	19,45	29,86	25,04	36,63	33,75	58,35	47,19	68,07	68,07	95,91	86,84	135,85
17,78 (700")	10,668	14,224	22,71	34,86	29,24	42,76	39,32	68,03	55,09	79,46	79,46	111,95	101,38	158,56
20,32 (800")	12,192	16,256	25,97	39,85	33,44	48,88	44,90	77,71	63,00	90,85	90,85	128,00	115,92	181,28
22,86 (900")	13,716	18,288	29,23	44,85	37,63	55,01	50,47	87,39	70,90	102,25	102,25	144,05	130,46	203,99
25,40 (1000")	15,240	20,320	32,49	49,85	41,83	61,13	56,05	97,07	78,80	113,64	113,64	160,10	145,00	226,70
27,94 (1100")	16,764	22,352	35,76	54,84	46,02	67,26	61,62	106,75	86,70	125,03	125,03	176,15	159,53	249,42
30,48 (1200")	18,288	24,384	39,02	59,84	50,22	73,38	67,19	116,43	94,60	136,43	136,42	192,20	174,07	272,13
33,02 (1300")	19,812	26,416	42,28	64,83	54,41	79,51	72,77	126,11	102,51	147,82	147,82	208,25	188,61	294,85
35,56 (1400")	21,336	28,448	45,54	69,83	58,61	85,63	78,34	135,79	110,41	159,21	159,21	224,29	203,15	317,56
38,10 (1500")	22,860	30,480	48,80	74,82	62,80	91,76	83,92	145,47	118,31	170,60	170,60	240,34	217,69	340,28

*1 Il rapporto di portata si basa sul valore durante la proiezione con la grandezza dell'immagine proiettata di 5,08 m (200").

Formula per il calcolo della distanza di proiezione per obiettivo di proiezione

Per utilizzare una grandezza dell'immagine proiettata non elencata in questo manuale, controllare la grandezza dell'immagine proiettata SD (m) e utilizzare la formula rispettiva per calcolare la distanza di proiezione.

L'unità di tutte le formule è m (i valori ottenuti con le seguenti formule di calcolo contengono un piccolo errore).

Nel calcolare una distanza di proiezione facendo uso della designazione della grandezza dell'immagine (valore in pollici), moltiplicare il valore in pollici per 0,0254 e sostituirlo a SD nella formula per il calcolo della distanza di proiezione.

■ **Obiettivo zoom**

Obiettivo di proiezione Modello n.	Rapporto portata	Rapporto aspetto	Formula della distanza di proiezione (L)	
			Min. (LW)	Max. (LT)
ET-D3QW300	1,11 - 1,70:1	17:9	= 0,9981 x SD - 0,1156	= 1,5291 x SD - 0,1143
	1,32 - 2,02:1	16:10	= 1,1341 x SD - 0,1156	= 1,7374 x SD - 0,1143
	1,18 - 1,81:1	16:9	= 1,0490 x SD - 0,1156	= 1,6072 x SD - 0,1143
	1,58 - 2,43:1	4:3	= 1,2839 x SD - 0,1156	= 1,9669 x SD - 0,1143
ET-D3QS400	1,43 - 2,09:1	17:9	= 1,2841 x SD - 0,1267	= 1,8748 x SD - 0,1207
	1,70 - 2,48:1	16:10	= 1,4590 x SD - 0,1267	= 2,1302 x SD - 0,1207
	1,52 - 2,23:1	16:9	= 1,3496 x SD - 0,1267	= 1,9705 x SD - 0,1207
	2,04 - 2,98:1	4:3	= 1,6517 x SD - 0,1267	= 2,4115 x SD - 0,1207
ET-D3QT500	2,00 - 3,41:1	17:9	= 1,7060 x SD + 0,3072	= 2,9627 x SD + 0,2772
	2,36 - 4,03:1	16:10	= 1,9384 x SD + 0,3072	= 3,3663 x SD + 0,2772
	2,13 - 3,63:1	16:9	= 1,7931 x SD + 0,3072	= 3,1139 x SD + 0,2772
	2,82 - 4,83:1	4:3	= 2,1944 x SD + 0,3072	= 3,8109 x SD + 0,2772
ET-D3QT600	2,69 - 3,88:1	17:9	= 2,4187 x SD - 0,2235	= 3,4871 x SD - 0,2915
	3,19 - 4,60:1	16:10	= 2,7482 x SD - 0,2235	= 3,9621 x SD - 0,2915
	2,87 - 4,13:1	16:9	= 2,5421 x SD - 0,2235	= 3,6651 x SD - 0,2915
	3,84 - 5,53:1	4:3	= 3,1111 x SD - 0,2235	= 4,4855 x SD - 0,2915
ET-D3QT700	3,89 - 5,47:1	17:9	= 3,4871 x SD - 0,2923	= 4,9121 x SD - 0,3863
	4,61 - 6,49:1	16:10	= 3,9621 x SD - 0,2923	= 5,5812 x SD - 0,3863
	4,14 - 5,83:1	16:9	= 3,6651 x SD - 0,2923	= 5,1627 x SD - 0,3863
	5,54 - 7,80:1	4:3	= 4,4855 x SD - 0,2923	= 6,3184 x SD - 0,3863
ET-D3QT800	4,97 - 7,76:1	17:9	= 4,4498 x SD - 0,3333	= 6,9524 x SD - 0,4407
	5,89 - 9,21:1	16:10	= 5,0559 x SD - 0,3333	= 7,8994 x SD - 0,4407
	5,30 - 8,28:1	16:9	= 4,6768 x SD - 0,3333	= 7,3071 x SD - 0,4407
	7,06 - 11,06:1	4:3	= 5,7237 x SD - 0,3333	= 8,9427 x SD - 0,4407

Regolazione dei piedini regolabili

Installare il proiettore su una superficie piana in modo che la parte anteriore del proiettore sia parallela alla superficie dello schermo e lo schermo di proiezione sia rettangolare.

Se lo schermo è inclinato verso il basso, estendere i piedini regolabili anteriori in modo che l'immagine proiettata diventi rettangolare. I piedini regolabili possono anche essere utilizzati per regolare il proiettore in modo che sia in piano anche quando è inclinato nella direzione orizzontale.

È possibile estendere i piedini regolabili ruotandoli secondo le indicazioni della figura. Ruotandoli nella direzione opposta, torneranno nella posizione originale.

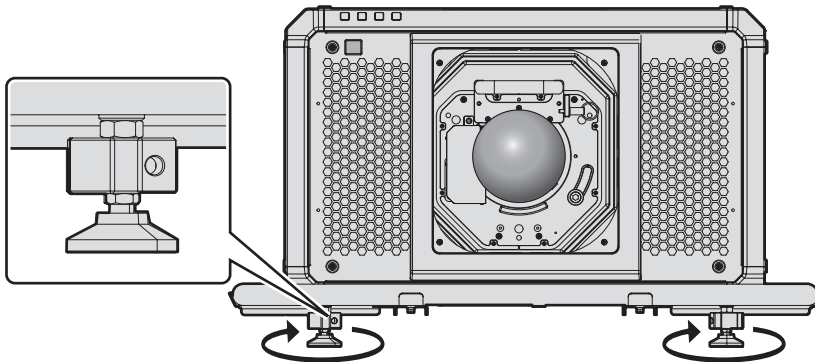

Range regolabile massimo

Piedini regolabili: 20 mm (25/32") ciascuno

Attenzione

- Prestare attenzione a non bloccare le griglie di aerazione/scarico con le mani o con oggetti quando si regolano i piedini regolabili mentre la fonte di luce è accesa. (➔ pagina 31)

Nota

- È anche possibile ruotare i piedini regolabili inserendo un cacciavite, ecc. nel foro ($\phi 8$ mm (5/16")) che si trova lateralmente sui piedini regolabili stessi.

Fissaggio/rimozione dell'obiettivo di proiezione (opzionale)

Spostare l'obiettivo di proiezione nella posizione iniziale prima di sostituire o rimuovere l'obiettivo di proiezione. (➔ pagina 75)

Attenzione

- Sostituire l'obiettivo di proiezione dopo aver spento il proiettore.
- Non toccare i contatti elettrici dell'obiettivo di proiezione. Polvere o sporco potrebbero causare un contatto insufficiente.
- Non toccare la superficie dell'obiettivo di proiezione a mani nude.
- Prima di fissare l'obiettivo di proiezione, rimuovere il copriobiettivo fissato all'obiettivo stesso.
- Non toccare aree diverse da quelle specificate in "Regolazione del dispositivo di montaggio obiettivo quando la messa a fuoco è sbilanciata" (➔ pagina 77) con l'obiettivo di proiezione rimosso. Se si tocca intorno al supporto dell'obiettivo di proiezione all'interno del proiettore potrebbe verificarsi un malfunzionamento.
- Panasonic Connect Co., Ltd. non è responsabile di alcun danno o disfunzione del prodotto che derivi dall'uso di obiettivi di proiezione non prodotti da Panasonic Connect Co., Ltd. Accertarsi di utilizzare gli obiettivi di proiezione specificati.

Nota

- Per la procedura di regolazione di messa a fuoco, zoom e spostamento dell'obiettivo dopo il collegamento dell'obiettivo del proiettore, consultare "Regolazione di messa a fuoco, zoom e spostamento dell'obiettivo" (➔ pagina 72).
- Per la procedura di regolazione del bilanciamento della messa a fuoco al centro e alla periferia dell'immagine proiettata quando viene utilizzato l'obiettivo di proiezione seguente, consultare "Regolazione del bilanciamento della messa a fuoco" (➔ pagina 73).
– Obiettivo zoom (Modello n.: ET-D3QW300, ET-D3QS400, ET-D3QT500)
- Per la procedura di regolazione del bilanciamento della messa a fuoco tra in alto, in basso, a sinistra e a destra dell'immagine proiettata, consultare "Regolazione del dispositivo di montaggio obiettivo quando la messa a fuoco è sbilanciata" (➔ pagina 77).

Collegamento dell'obiettivo di proiezione

Fissare l'obiettivo di proiezione facendo uso della seguente procedura. Partire dal punto 4) quando la copertura del foro dell'obiettivo è già rimossa.

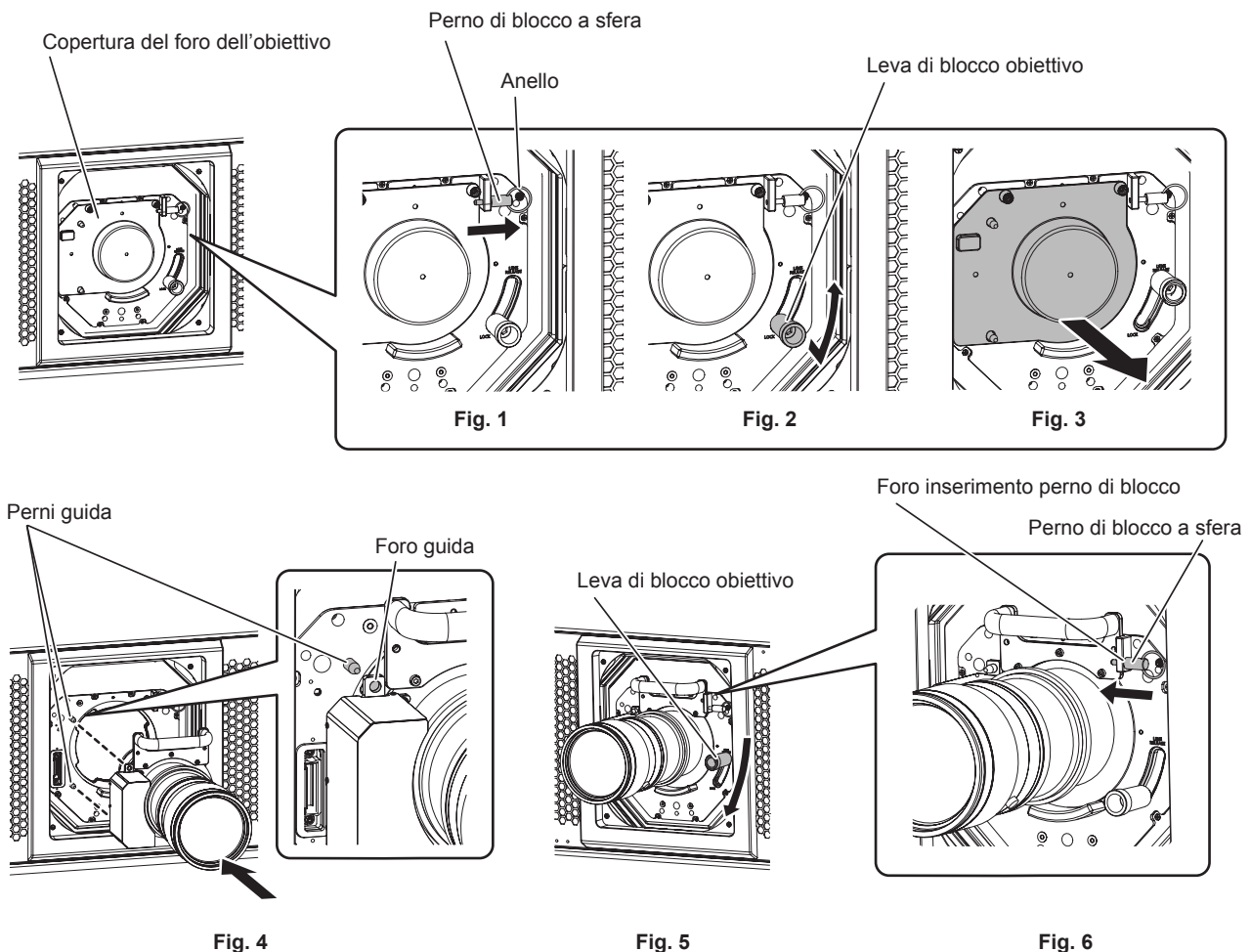

1) Rimuovere il perno di blocco a sfera. (Fig. 1)

- Mantenere l'anello del perno di blocco a sfera ed estrarlo secondo la direzione della freccia.

2) Sbloccare la copertura del foro dell'obiettivo. (Fig. 2)

- Una volta sbloccato l'obiettivo di proiezione, mantenere la copertura del foro dell'obiettivo in modo che non cada dal proiettore.
- Mentre si estrae in avanti la leva di blocco dell'obiettivo, farla scorrere in senso antiorario verso la posizione "UNLOCK".

3) Rimuovere la copertura del foro dell'obiettivo. (Fig. 3)

4) Collegare l'obiettivo di proiezione. (Fig. 4)

- Collegare l'obiettivo di proiezione allineando i fori guida (due posizioni) dell'obiettivo di proiezione con i perni guida sul proiettore.

5) Bloccare l'obiettivo di proiezione. (Fig. 5)

- Premendo l'obiettivo di proiezione sul lato del proiettore, far scorrere la leva di blocco dell'obiettivo in senso orario verso la posizione "LOCK".
- Confermare che la leva di blocco dell'obiettivo non si sposti verticalmente nella posizione "LOCK". Se la leva di blocco dell'obiettivo non si trova in una posizione corretta, il blocco potrebbe essere rilasciato inavvertitamente e l'obiettivo di proiezione potrebbe staccarsi dal proiettore.

6) Collegare il perno di blocco a sfera. (Fig. 6)

- Inserire il perno di blocco a sfera fino a fine corsa.

Attenzione

- Conservare la copertura del foro dell'obiettivo rimossa in un luogo sicuro.
- Accendere il proiettore ed eseguire la calibrazione obiettivo dopo aver collegato l'obiettivo di proiezione. (➔ pagina 74)

Rimozione dell'obiettivo di proiezione

Rimuovere l'obiettivo di proiezione facendo uso della seguente procedura.

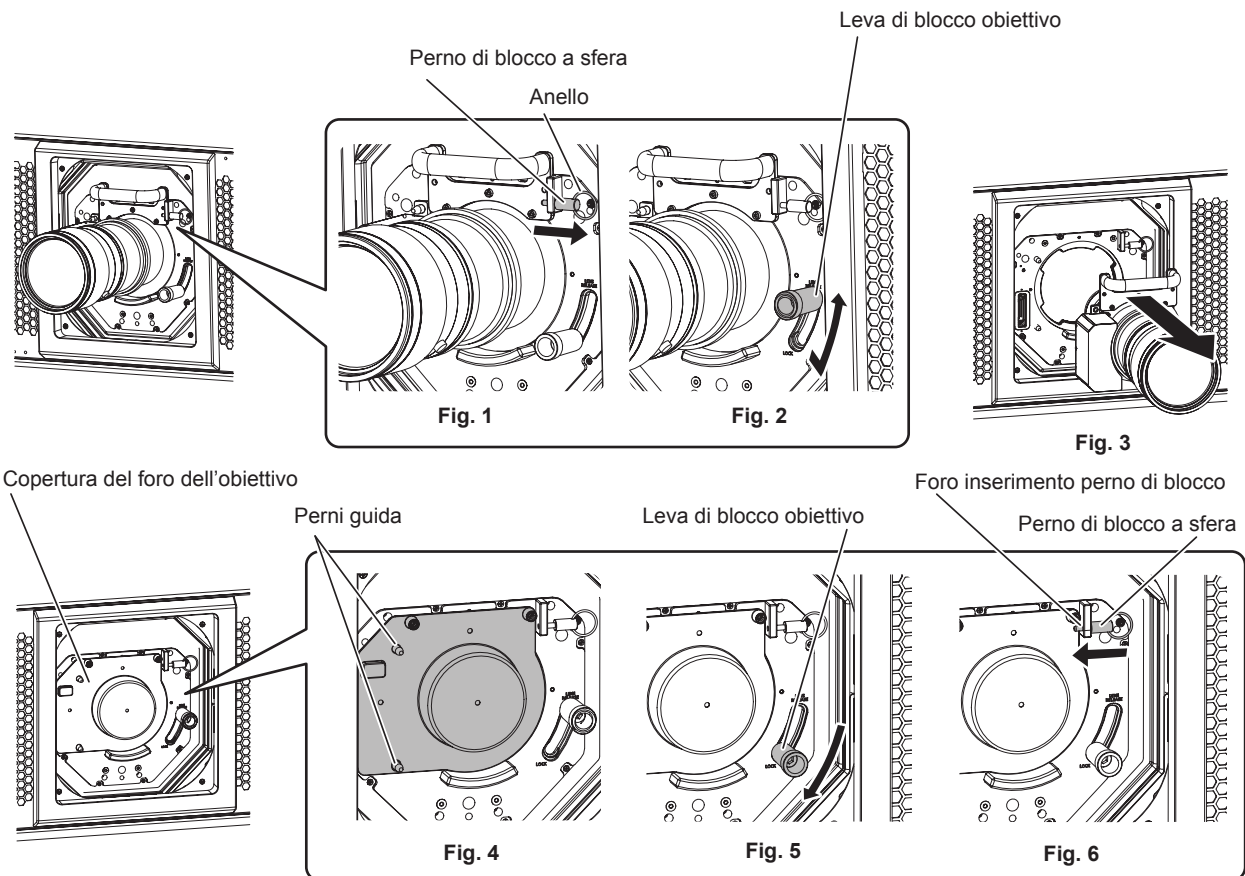

1) Rimuovere il perno di blocco a sfera. (Fig. 1)

- Mantenere l'anello del perno di blocco a sfera ed estrarlo secondo la direzione della freccia.

2) Sbloccare l'obiettivo di proiezione. (Fig. 2)

- Una volta sbloccato l'obiettivo di proiezione, mantenere l'obiettivo di proiezione in modo che non cada dal proiettore.
- Mentre si estrae in avanti la leva di blocco dell'obiettivo, farla scorrere in senso antiorario sulla posizione "UNLOCK".

3) Rimuovere l'obiettivo di proiezione. (Fig. 3)

- Procedere al punto 4) quando si trasporta o si conserva il proiettore.

4) Collegare la copertura del foro dell'obiettivo in dotazione. (Fig. 4)

- Collegare la copertura del foro dell'obiettivo allineando i fori guida (due posizioni) della copertura del foro dell'obiettivo con i perni guida sul proiettore.

5) Bloccare la copertura del foro dell'obiettivo. (Fig. 5)

- Far scorrere la leva di blocco dell'obiettivo in senso orario verso la posizione "LOCK".
- Confermare che la leva di blocco dell'obiettivo non si sposti verticalmente nella posizione "LOCK".

6) Collegare il perno di blocco a sfera. (Fig. 6)

- Inserire il perno di blocco a sfera fino a fine corsa.

Attenzione

- Una volta rimosso, conservare l'obiettivo di proiezione in luoghi dove non sia soggetto a vibrazioni e impatti.

Collegamento

Prima del collegamento

- Prima del collegamento, leggere attentamente le istruzioni per l'uso del dispositivo esterno da collegare.
- Spegnerne l'alimentazione di tutti i dispositivi prima di collegare i cavi.
- Collegare i cavi considerando le seguenti descrizioni. Il mancato rispetto delle indicazioni potrebbe causare malfunzionamenti.
 - Prima di collegare un cavo con un dispositivo a sua volta collegato al proiettore o con il proiettore stesso, toccare un oggetto metallico vicino per eliminare carica elettrostatica dal proprio corpo.
 - Non utilizzare cavi di una lunghezza superiore al necessario per il collegamento di un dispositivo al proiettore o al corpo del proiettore. Maggiore è la lunghezza del cavo, più alta diventa la probabilità di influenze dovute a rumore. Se il cavo viene utilizzato avvolto, funge da antenna e ciò aumenta la probabilità di influenze dovute a rumore.
 - Quando si collegano i cavi, effettuare per primo il collegamento a terra (GND), quindi inserirli direttamente nel terminale di collegamento del dispositivo.
- Acquistare il cavo di collegamento necessario per collegare il dispositivo esterno al sistema poiché non è in dotazione con il dispositivo né disponibile come opzione.
- Per prima cosa, installare la scheda di interfaccia necessaria affinché l'apparecchiatura video si colleghi con il proiettore nello slot.

Si consiglia la presenza di un tecnico qualificato per installare o rimuovere la scheda di interfaccia opzionale. Potrebbe verificarsi un malfunzionamento dovuto all'elettricità statica. Consultare il rivenditore.

Per i dettagli su come installare la scheda di interfaccia, consultare "Installazione della scheda di interfaccia" (➔ pagina 306).
- Alcuni modelli di computer o schede grafiche non sono compatibili con il proiettore.
- Collegare facendo uso di un dispositivo di prolunga, ecc. quando si installa il proiettore lontano dall'apparecchiatura video. Il proiettore potrebbe non visualizzare correttamente l'immagine quando è collegato direttamente mediante un cavo lungo.
- Per i dettagli dei tipi di segnali video utilizzabili con il proiettore, consultare "Elenco segnali compatibili" (➔ pagina 286).

Esempio di collegamento: apparecchio AV

Per i terminali <SDI 1 IN>/<SDI 2 IN/1 OUT>/<SDI 3 IN>/<SDI 4 IN/3 OUT> della scheda di interfaccia

Questo è un esempio di quando si utilizza la Scheda di interfaccia per 12G-SDI (Modello n.: ET-MDN12G10) installato in <SLOT 1>.

Dispositivo compatibile con la riproduzione del segnale 12G-SDI

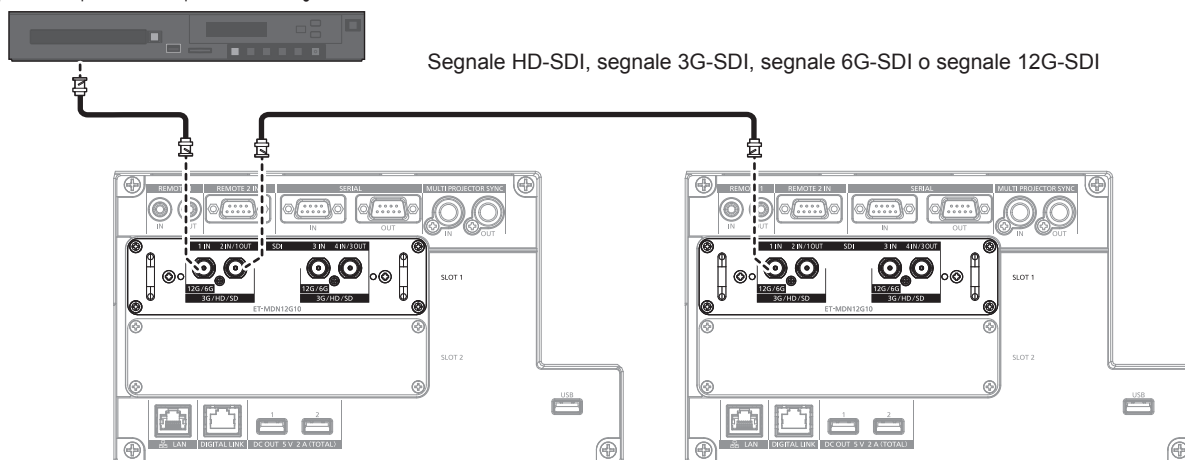

Nota

- Utilizzare un cavo di collegamento di 5C-FB o superiore (come 5C-FB o 7C-FB), Belden 1694A o superiore, o L-5.5CUHD prodotto da Canare Electric Co., Ltd. per trasmettere correttamente le immagini. La lunghezza massima di cavo utilizzabile è come indicato di seguito. Tuttavia, questa lunghezza massima di cavo è solo approssimativa e non garantisce la distanza di trasmissione.
 - Segnale HD-SDI, segnale 3G-SDI: 150 m (492'2")

- Segnale 6G-SDI: 80 m (262'6") (quando è utilizzato L-5.5CUHD, la lunghezza del cavo deve essere 110 m (360'11").)
- Per il segnale 12G-SDI, la lunghezza del cavo differirà a seconda dell'impostazione nel menu [OPZIONI VISUALIZZAZIONE] → [SLOT IN] → [MODO SDI].
 - Quando [MODO SDI] è impostato su [INGRESSO]: 50 m (164'1") (quando è utilizzato L-5.5CUHD, la lunghezza del cavo deve essere 100 m (328'1").)
 - Quando [MODO SDI] è impostato su [USCITA]: 50 m (164'1") (quando è utilizzato L-5.5CUHD, la lunghezza del cavo deve essere 90 m (295'3").)
- Quando il menu [OPZIONI VISUALIZZAZIONE] → [SLOT IN] → [MODO SDI] è impostato su [USCITA], collegare una resistenza di terminazione (75 Ω) al terminale senza alcun dispositivo collegato come destinazione di uscita.
- Utilizzare il connettore BNC che sia compatibile con il cavo coassiale e il tipo di segnale da utilizzare.
- L'impostazione del menu [OPZIONI VISUALIZZAZIONE] → [SLOT IN] è richiesta in base al dispositivo esterno collegato o al segnale di ingresso.
- L'impostazione del menu [OPZIONI VISUALIZZAZIONE] → [SLOT IN] → [COLLEGAMENTO SDI] è richiesta quando è in ingresso il segnale a collegamento doppio o il segnale a collegamento quadruplo.
- Per immettere il segnale a collegamento doppio, utilizzare il cavo con la stessa lunghezza e lo stesso tipo per il collegamento al terminale <SDI 1 IN> e al terminale <SDI 3 IN>. L'immagine potrebbe non essere proiettata correttamente quando la differenza della lunghezza del cavo è 4 m (13'1") o più.
- Per immettere il segnale a collegamento quadruplo, utilizzare il cavo con la stessa lunghezza e lo stesso tipo per il collegamento a ciascuno dei terminali <SDI 1 IN>/<SDI 2 IN/1 OUT>/<SDI 3 IN>/<SDI 4 IN/3 OUT>. L'immagine potrebbe non essere proiettata correttamente quando la differenza della lunghezza del cavo è 4 m (13'1") o più.
- Collegare direttamente il proiettore con il dispositivo esterno che riprodurrà il segnale senza passare attraverso un distributore, ecc. quando si immettono segnali a collegamento doppio. Una differenza di fase viene generata tra il segnale Link A e il segnale Link B e l'immagine potrebbe non essere proiettata correttamente.
- Collegare direttamente il proiettore con il dispositivo esterno che riprodurrà il segnale senza passare attraverso un distributore, ecc. quando si immettono segnali a collegamento quadruplo. Viene generata una differenza di fase tra i segnali di Link 1, Link 2, Link 3 e Link 4 e l'immagine potrebbe non essere proiettata correttamente.
- Potrebbe verificarsi un errore nel rilevamento del segnale quando viene immesso un segnale instabile nel proiettore. In tal caso, impostare il menu [OPZIONI VISUALIZZAZIONE] → [SLOT IN] al contenuto che corrisponde al segnale di ingresso.
- Il terminale <SDI 2 IN/1 OUT> e il terminale <SDI 4 IN/3 OUT> non supportano l'ingresso del segnale 6G-SDI o del segnale 12G-SDI.
- Per utilizzare il terminale <SDI 2 IN/1 OUT> o il terminale <SDI 4 IN/3 OUT> come terminale di uscita, impostare il menu [OPZIONI VISUALIZZAZIONE] → [SLOT IN] → [MODO SDI] su [USCITA].

Per i terminali <HDMI IN 1>/<HDMI IN 2> e i terminali <HDMI IN 3>/<HDMI IN 4> della scheda di interfaccia

Questo è un esempio di quando la Scheda di interfaccia per ingresso HDMI 2 opzionale (Modello n.: ET-MDNHM10) è installata nello <SLOT 2>.

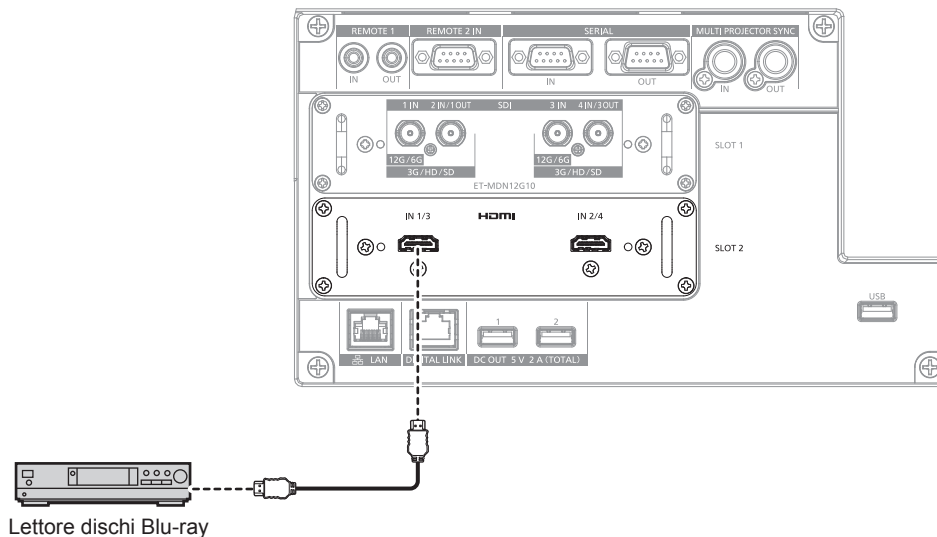

Nota

- Per il cavo HDMI, utilizzare un cavo HDMI High Speed conforme agli standard HDMI. Tuttavia, quando deve essere immesso il seguente segnale video 4K che supera la velocità di trasmissione supportata del cavo HDMI High Speed, utilizzare il cavo HDMI che supporta la trasmissione ad alta velocità di 18 Gbps come quello con l'autenticazione del cavo HDMI Premium.
 - Un segnale video con profondità e gradazione di colore ad alta specifica quale 3840 x 2160/60p 4:2:2/36-bit o 3840 x 2160/60p 4:4:4/24-bit
 Le immagini potrebbero risultare disturbate o non proiettate quando viene utilizzato un segnale video che supera la velocità di trasmissione supportata del cavo HDMI.
- L'impostazione del menu [OPZIONI VISUALIZZAZIONE] → [SLOT IN] è richiesta in base al dispositivo esterno collegato o al segnale di ingresso.
 - L'impostazione del menu [OPZIONI VISUALIZZAZIONE] → [SLOT IN] → [COLLEGAMENTO HDMI] è richiesta quando è in ingresso il segnale a collegamento doppio o il segnale a collegamento quadruplo.

- È possibile collegare i terminali <HDMI IN 1>/<HDMI IN 2>/<HDMI IN 3>/<HDMI IN 4> al dispositivo esterno con un terminale DVI-D tramite il cavo di conversione HDMI/DVI. Tuttavia, questo potrebbe non funzionare correttamente per alcuni dispositivi esterni e l'immagine potrebbe non essere proiettata.
- In caso di esecuzione dell'ingresso simultaneo dell'immagine 4K (risoluzione di 3 840 x 2 160 o 4 096 x 2 160) facendo uso della Scheda di interfaccia per ingresso HDMI 2 (Modello n.: ET-MDNHM10), è necessario che la versione firmware della Scheda di interfaccia per ingresso HDMI 2 sia la 2.00 o successiva. Se la versione è precedente alla 2.00, il processo simultaneo non viene eseguito anche se è in ingresso il segnale corrispondente. Consultare il proprio rivenditore per quanto riguarda l'aggiornamento della versione al firmware più recente. Per i dettagli su come confermare la versione del firmware, consultare "Come confermare la versione del firmware della scheda di interfaccia" (► pagina 36).
- Il proiettore non supporta VIERA Link (HDMI) e HDMI CEC (Consumer Electronics Control).

Per i terminali <DVI-D IN 1>/<DVI-D IN 2> e i terminali <DVI-D IN 3>/<DVI-D IN 4> della scheda di interfaccia

Questo è un esempio di quando la Scheda di interfaccia per ingresso DVI-D 2 opzionale (Modello n.: ET-MDNDV10) è installata nello <SLOT 2>.

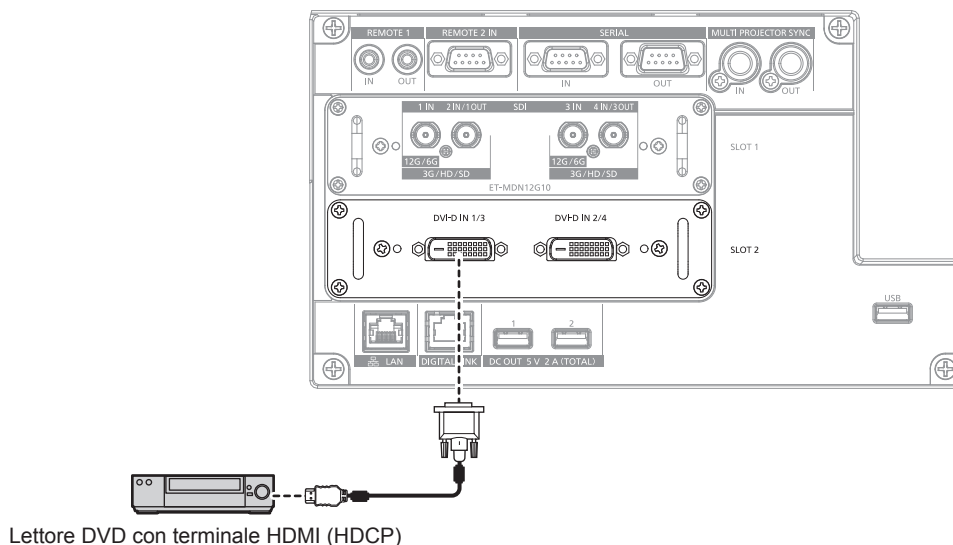

Nota

- L'impostazione del menu [OPZIONI VISUALIZZAZIONE] → [SLOT IN] è richiesta in base al dispositivo esterno collegato o al segnale di ingresso.
L'impostazione del menu [OPZIONI VISUALIZZAZIONE] → [SLOT IN] → [COLLEGAMENTO DVI-D] è richiesta quando è in ingresso il segnale a collegamento doppio o il segnale a collegamento quadruplo.
- È possibile collegare i terminali <DVI-D IN 1>/<DVI-D IN 2>/<DVI-D IN 3>/<DVI-D IN 4> con il dispositivo HDMI e DVI-D compatibile. Tuttavia, alcuni dispositivi esterni potrebbero non riuscire a proiettare correttamente le immagini, quale la mancata visualizzazione delle immagini.

Esempio di collegamento: computer

Questo è un esempio di quando la Scheda di interfaccia per ingresso DisplayPort 2 opzionale (Modello n.: ET-MDNDP10) è installata nello <SLOT 1> e la Scheda di interfaccia per ingresso DVI-D 2 opzionale (Modello n.: ET-MDNDV10) è installata nello <SLOT 2>.

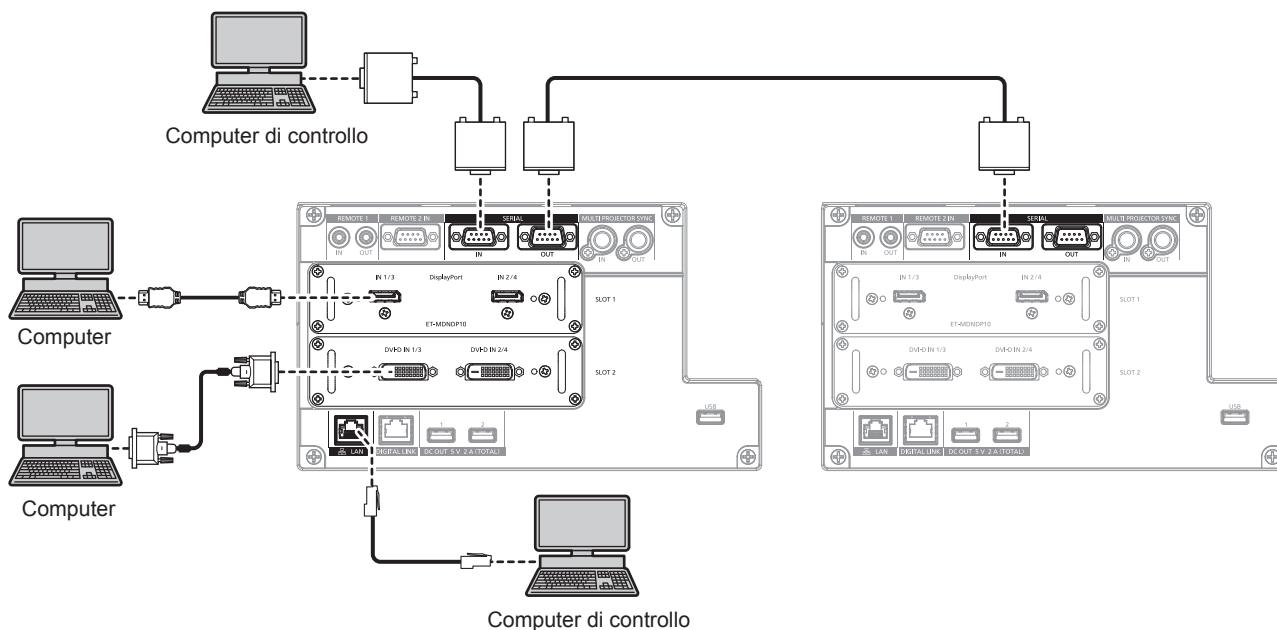

Attenzione

- Quando si effettua il collegamento del proiettore a un computer o a un dispositivo esterno, usare il cavo di alimentazione in dotazione con ciascun dispositivo e i cavi schermati disponibili in commercio.

Nota

- L'impostazione del menu [OPZIONI VISUALIZZAZIONE] → [SLOT IN] è richiesta in base al dispositivo esterno collegato o al segnale di ingresso.
- Per il cavo DisplayPort, utilizzare un cavo DisplayPort conforme agli standard DisplayPort. Quando un cavo utilizzato non è conforme agli standard DisplayPort, è possibile che le immagini si interrompano o non siano proiettate.
- I terminali <DVI-D IN 1>/<DVI-D IN 2>/<DVI-D IN 3>/<DVI-D IN 4> supportano il collegamento singolo per DVI 1.0. Non supportano il collegamento doppio per DVI 1.0.
- Per il cavo HDMI, utilizzare un cavo HDMI High Speed conforme agli standard HDMI. Tuttavia, quando deve essere immesso il seguente segnale video 4K che supera la velocità di trasmissione supportata del cavo HDMI High Speed, utilizzare il cavo HDMI che supporta la trasmissione ad alta velocità di 18 Gbps come quello con l'autenticazione del cavo HDMI Premium.
 - Un segnale video con profondità e gradazione di colore ad alta specifica quale 3840 x 2160/60p 4:2:2/36-bit o 3840 x 2160/60p 4:4:4/24-bit

Le immagini potrebbero risultare disturbate o non proiettate quando viene utilizzato un segnale video che supera la velocità di trasmissione supportata del cavo HDMI.

- È possibile collegare i terminali <HDMI IN 1>/<HDMI IN 2>/<HDMI IN 3>/<HDMI IN 4> al dispositivo esterno con un terminale DVI-D tramite il cavo di conversione HDMI/DVI. Tuttavia, questo potrebbe non funzionare correttamente per alcuni dispositivi esterni e l'immagine potrebbe non essere proiettata.
- Se si aziona il proiettore usando la funzione di ripresa del computer (ultimi dati memorizzati), potrebbe essere necessario ripristinare la funzione di ripresa per azionare il proiettore.

Nota

- Per il cavo HDMI, utilizzare un cavo HDMI High Speed conforme agli standard HDMI. Se il cavo utilizzato non è conforme agli standard HDMI, è possibile che le immagini si interrompano o non siano proiettate.
- Il proiettore non supporta VIERA Link (HDMI) e HDMI CEC (Consumer Electronics Control).
- Il Selettore audio/video digitale opzionale (Modello n.: ET-YFB100G) e il DIGITAL LINK Switcher opzionale (Modello n.: ET-YFB200G) non supportano l'ingresso e l'uscita del segnale video 4K.
- La distanza di trasmissione massima tra il trasmettitore cavo incrociato e il proiettore è 100 m (328'1") per il segnale con risoluzione di 1 920 x 1 200 punti o meno. Per il segnale con la risoluzione che supera 1 920 x 1 200 punti, la distanza di trasmissione massima è 50 m (164'1"). È possibile trasmettere fino a 150 m (492'2") se il trasmettitore cavo incrociato supporta il metodo di comunicazione a lunga portata. Tuttavia, il segnale che il proiettore può ricevere è soltanto fino a 1080/60p (1 920 x 1 080 punti, frequenza dot clock 148,5 MHz) per il metodo di comunicazione a lunga portata. Se queste distanze vengono superate, l'immagine potrebbe risultare disturbata o potrebbe verificarsi un malfunzionamento nelle comunicazioni LAN. L'utilizzo di un proiettore oltre la distanza di trasmissione massima non è supportato da Panasonic Connect Co., Ltd. Durante il collegamento a lunga portata, il segnale video o la distanza trasmissibile potrebbero essere limitati, in base alle specifiche del trasmettitore cavo incrociato.
- Per il trasmettitore cavo incrociato di altri produttori di cui è stata fatta la verifica di funzionamento con il proiettore, visitare il sito web (<https://panasonic.net/cns/projector/>). Si noti che la verifica per le unità di altri produttori è stata fatta per le voci impostate da Panasonic Connect Co., Ltd. e non tutte le operazioni sono state verificate. Per gli eventuali problemi di funzionamento o di prestazione provocati dalle unità di altri produttori, contattare i rispettivi produttori.

Esempio di collegamento quando si utilizza la funzione sincronizzazione contrasto/funzione sincronizzazione otturatore

Nel caso di costruzione di un multi-display collegando le immagini proiettate provenienti da più proiettori, è possibile utilizzare le seguenti funzioni sincronizzando i vari proiettori mediante l'uso del terminale <MULTI PROJECTOR SYNC IN> e del terminale <MULTI PROJECTOR SYNC OUT>.

• Funzione sincronizzazione contrasto

È possibile visualizzare una schermata collegata con contrasto equilibrato condividendo il livello di luminosità del segnale video che è immesso in ogni proiettore.

Per utilizzare questa funzione, impostare il menu [IMPOSTAZIONI PROIETTORE] → [MULTI PROJECTOR SYNC] per ogni proiettore sincronizzato come segue.

– Non impostare [MULTI PROJECTOR SYNC] → [MODI] su [OFF].

Impostare [MODI] su [PRINCIPALE] solo su un proiettore che sia sincronizzato. Impostare [MODI] su [SECONDARIO] per tutti gli altri proiettori.

– Impostare [MULTI PROJECTOR SYNC] → [SINCRONIZZAZIONE CONTRASTO] su [ON].

• Funzione sincronizzazione otturatore

Questa è una funzione che consente di sincronizzare il funzionamento dell'otturatore del proiettore specificato verso altri proiettori e l'effetto dell'uso della funzione otturatore comprendente il funzionamento della dissolvenza in ingresso/in uscita può essere sincronizzato.

Per utilizzare questa funzione, impostare il menu [IMPOSTAZIONI PROIETTORE] → [MULTI PROJECTOR SYNC] per ogni proiettore sincronizzato come segue.

– Non impostare [MULTI PROJECTOR SYNC] → [MODI] su [OFF].

Impostare [MODI] su [PRINCIPALE] su un solo proiettore che diventa la sorgente di sincronizzazione all'interno dei proiettori collegati. Impostare [MODI] su [SECONDARIO] per tutti gli altri proiettori.

– Impostare [MULTI PROJECTOR SYNC] → [SINCRONIZZAZIONE OTTURATORE] su [ON].

Esempio di collegamento

Collegare tutti i proiettori da collegare in loop con collegamento concatenato quando si utilizza la funzione sincronizzazione contrasto/funzione sincronizzazione otturatore. Il numero dei proiettori collegati è limitato al massimo di 64 proiettori.

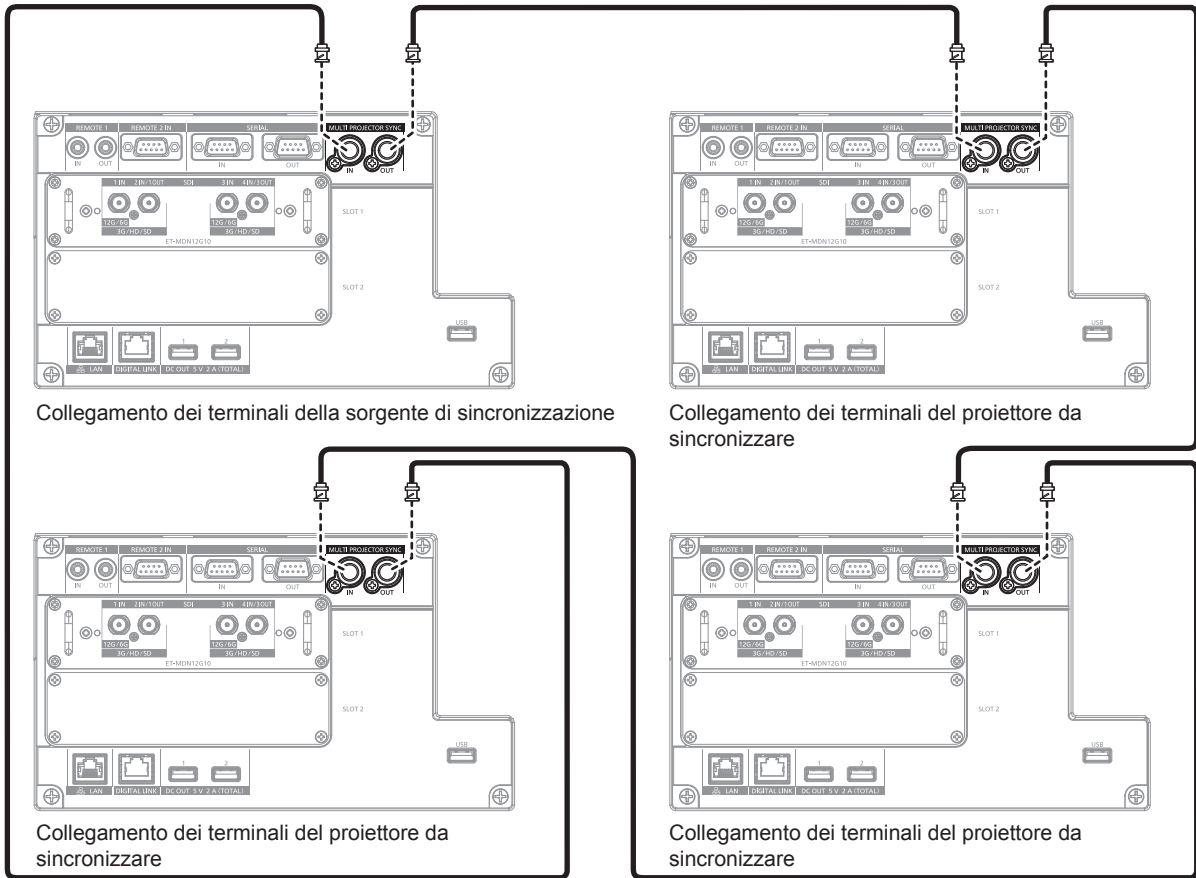

Nota

- La funzione sincronizzazione contrasto e la funzione sincronizzazione otturatore possono essere utilizzate simultaneamente.
- Per i dettagli sulle impostazioni della funzione sincronizzazione contrasto e della funzione sincronizzazione otturatore, consultare il menu [IMPOSTAZIONI PROIETTORE] → [MULTI PROJECTOR SYNC] (► pagina 176).
- Le voci di menu nel menu [IMPOSTAZIONI PROIETTORE] → [MULTI PROJECTOR SYNC] sono analoghe alle seguenti voci di impostazione.
 - Il menu [IMMAGINE] → [CONTRASTO DINAMICO] → [UTENTE] → [MULTI PROJECTOR SYNC]
 - Il menu [OPZIONI VISUALIZZAZIONE] → [IMPOSTAZIONI OTTURATORE] → [MULTI PROJECTOR SYNC]
- Se sono presenti proiettori che non si desidera sincronizzare all'interno dei proiettori collegati, impostare [SINCRONIZZAZIONE CONTRASTO] e [SINCRONIZZAZIONE OTTURATORE] su [OFF] singolarmente.
- La funzione sincronizzazione otturatore funzionerà anche quando sono presenti modelli diversi all'interno dei proiettori collegati. Tuttavia, la funzione di sincronizzazione non funzionerà quando è presente un proiettore DLP che sia costruito con un solo chip DLP quale la serie PT-RCQ10 all'interno dei proiettori collegati.

Capitolo 3 Operazioni di base

Questo capitolo descrive le operazioni di base per iniziare.

Accensione/spengimento del proiettore

Collegamento del cavo di alimentazione

Confermare che l'interruttore <MAIN POWER> sia sul lato <OFF> prima di collegare il cavo di alimentazione in dotazione.

Utilizzare il cavo di alimentazione corrispondente alla tensione di alimentazione e alla forma della presa.

Per dettagli sull'utilizzo del cavo di alimentazione, consultare "Avviso importante per la sicurezza" (➔ pagina 5).

Per la forma della presa, consultare "Presa utilizzabile" (➔ pagina 40).

Attenzione

- Il terminale <AC IN> sul lato del proiettore e il connettore del cavo di alimentazione in dotazione non sono compatibili con la sostituzione a caldo ("hot swapping"). Prima di tutto, verificare di aver collegato il cavo di alimentazione al proiettore, quindi inserire la spina nella presa. Nel rimuovere il cavo di alimentazione dal proiettore, in primo luogo accertarsi di rimuovere la spina di alimentazione dalla presa.

Nota

- L'emissione di luce diminuirà a circa 1/5 quando si utilizza il proiettore con CA 100 V - CA 120 V.
- I cavi di alimentazione in dotazione variano in base al paese o alla regione di acquisto del prodotto.

Come collegare il cavo di alimentazione

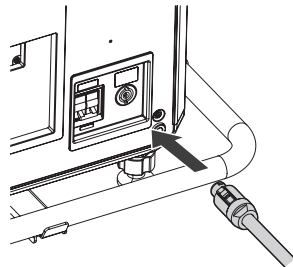

Fig. 1

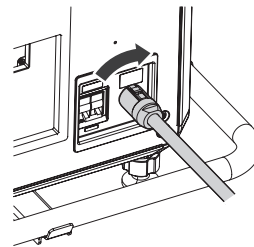

Fig. 2

- 1) Controllare le forme del terminale <AC IN> lateralmente al proiettore e al connettore del cavo di alimentazione e inserire completamente il connettore nella direzione corretta. (Fig. 1)
- 2) Durante l'inserimento del connettore per cavo di alimentazione nel proiettore, girarlo in senso orario fino a percepire un clic. (Fig. 2)

Come rimuovere il cavo di alimentazione

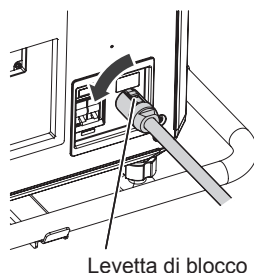

Fig. 1

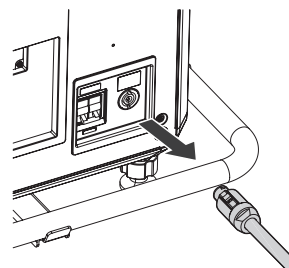
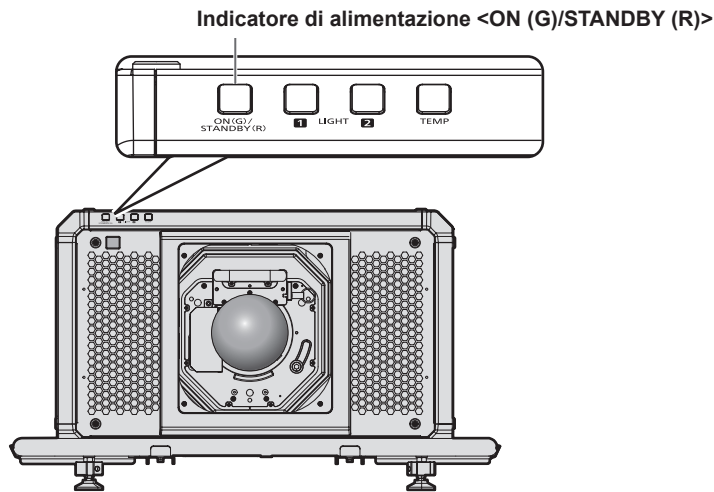

Fig. 2

- 1) Confermare che l'interruttore <MAIN POWER> sul lato del proiettore sia su <OFF> e rimuovere la spina di alimentazione dalla presa.
- 2) Ruotare il connettore per cavo di alimentazione in senso antiorario facendo scorrere la leva del blocco in avanti (Fig. 1) e rimuovere il connettore dal terminale <AC IN> sul proiettore (Fig. 2).

Indicatore di alimentazione

Indica lo stato dell'alimentazione. Controllare lo stato dell'indicatore di alimentazione <ON (G)/STANDBY (R)> prima dell'azionamento del proiettore.



Stato dell'indicatore		Stato del proiettore
Off		L'alimentazione principale è spenta.
Rosso	Acceso	L'alimentazione è spenta (modalità standby). La proiezione si avvia se viene premuto il pulsante di accensione < >. • Il proiettore potrebbe non funzionare quando gli indicatori fonte di luce <LIGHT1>/<LIGHT2> o l'indicatore temperatura <TEMP> stanno lampeggiando. (➔ pagina 262)
	Lampeggiamento	L'immagine in uscita equivalente all'immagine proiettata dal proiettore viene visualizzata utilizzando la funzione di controllo web. Per dettagli, fare riferimento a "Pagina [Remote preview]" (➔ pagina 215).
Verde	Acceso	Proiezione.
Arancione	Acceso	Il proiettore si prepara allo spegnimento. L'alimentazione si spegne dopo qualche istante. (Passaggio in modalità standby.)

Nota

- Quando l'indicatore di alimentazione <ON (G)/STANDBY (R)> si accende ed è arancione, la ventola sta funzionando per raffreddare il proiettore.
- Il proiettore consuma corrente anche in modalità standby (l'indicatore di alimentazione <ON (G)/STANDBY (R)> è acceso in rosso). Consultare "Consumo corrente" (➔ pagina 302) per il consumo di corrente.
- Quando il proiettore riceve il segnale dal telecomando, l'indicatore di alimentazione <ON (G)/STANDBY (R)> lampeggerà nel seguente colore secondo lo stato del proiettore.
 - Quando il proiettore è in modalità di proiezione: Verde
 - Quando il proiettore è in modalità standby: Arancione
- L'indicatore di alimentazione <ON (G)/STANDBY (R)> lampeggerà lentamente in verde quando la funzione otturatore è in uso (otturatore: chiuso), oppure quando la funzione del menu [IMPOSTAZIONI PROIETTORE] → [IMPOSTAZIONE NESSUN SEGNALE] → [NO LUM. SE NO SEGN.] (➔ pagina 171) è operativa e la fonte di luce è disattivata.

Accensione del proiettore

Installare l'obiettivo di proiezione prima di accendere il proiettore.

Rimuovere prima di tutto il copriobiettivo.

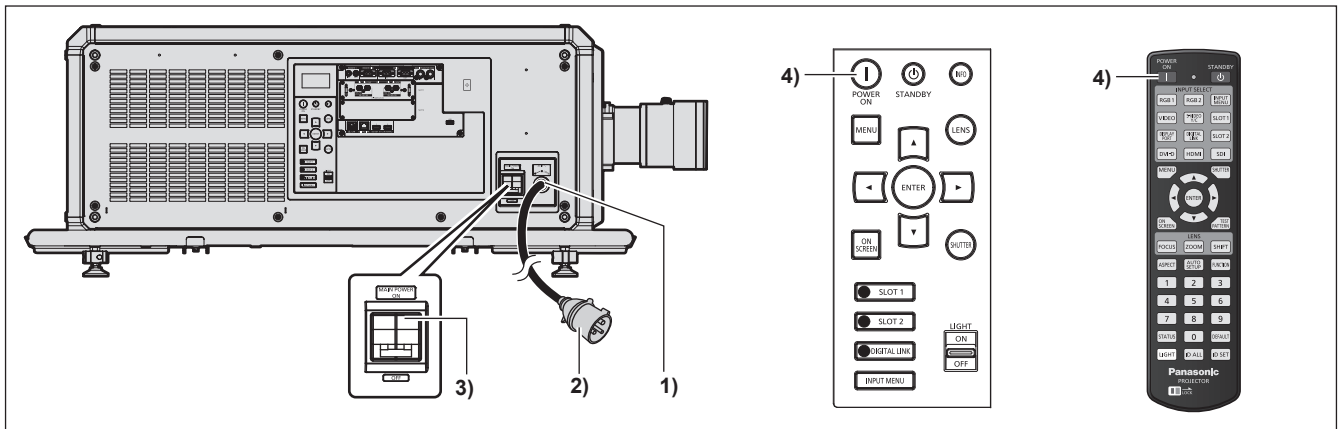

- 1) Collegare il cavo di alimentazione al proiettore.
- 2) Collegare la spina di alimentazione a una presa.
- 3) Premere la maniglia dell'interruttore <MAIN POWER> sul lato <ON> per accendere l'alimentazione.
 - L'indicatore di alimentazione <ON (G)/STANDBY (R)> si illumina in rosso e il proiettore entra in modalità standby.
- 4) Premere il pulsante di accensione <|>.
 - L'indicatore di alimentazione <ON (G)/STANDBY (R)> si illumina in verde e l'immagine viene subito proiettata sullo schermo.

Attenzione

- Rimuovere sempre il copriobiettivo prima di iniziare la proiezione. Una proiezione che continua mentre il copriobiettivo è ancora collegato può indurre l'eccessivo riscaldamento del copriobiettivo e conseguentemente un incendio.

Nota

- Potrebbe essere necessario un periodo di riscaldamento di fino a circa cinque minuti prima di visualizzare un'immagine quando il proiettore viene acceso a circa 0 °C (32 °F). L'indicatore temperatura <TEMP> è acceso durante il periodo di riscaldamento. Quando il riscaldamento è completato, l'indicatore temperatura <TEMP> si spegne e la proiezione ha inizio. Fare riferimento a "Quando un indicatore si accende" (➔ pagina 262) per la visualizzazione dello stato dell'indicatore.
- Se la temperatura ambiente operativo è bassa e il riscaldamento dura più di cinque minuti, il proiettore rileverà il verificarsi di un problema e l'alimentazione passerà automaticamente in standby. In tal caso, aumentare la temperatura dell'ambiente operativo a 0 °C (32 °F) o superiore, disattivare l'alimentazione principale e quindi riattivare l'alimentazione.
- Se l'alimentazione fosse disattivata durante la proiezione all'uso precedente impostando l'interruttore <MAIN POWER> su <OFF> oppure utilizzando l'interruttore direttamente durante la proiezione, l'indicatore di alimentazione <ON (G)/STANDBY (R)> si illumina in verde e viene proiettata un'immagine dopo un po' quando l'alimentazione viene attivata impostando l'interruttore <MAIN POWER> su <ON> oppure attivando l'interruttore con la spina di alimentazione collegata alla presa. Ciò si applica soltanto quando il menu [IMPOSTAZIONI PROIETTORE] → [INIZIALIZZA ALLO START] è impostato su [ULTIMO STATO].
- L'emissione di luce diminuirà a circa 1/5 quando si utilizza il proiettore con CA 100 V - CA 120 V.

Quando appare la schermata di impostazione iniziale

Quando il proiettore viene acceso per la prima volta dopo l'acquisto, oppure quando viene eseguito il menu [IMPOSTAZIONI PROIETTORE] → [INIZIALIZZAZIONE] → [RIPRISTINO IMPOST. PREDEFINITE], viene visualizzata la schermata di regolazione del fuoco dopo l'inizio della proiezione, quindi viene visualizzata la schermata **[SETTAGGI INIZIALI]**. Impostarle in base alle circostanze.

In altre occasioni, le impostazioni possono essere modificate attraverso operazioni di menu.

Premendo il pulsante <MENU> mentre è visualizzata la schermata **[SETTAGGI INIZIALI]**, è possibile ritornare alla schermata precedente.

Regolazione della messa a fuoco

Regolare la messa a fuoco per visualizzare chiaramente la schermata menu.

Potrebbe anche essere necessario regolare lo zoom e lo spostamento dell'obiettivo.

Consultare "Regolazione di messa a fuoco, zoom e spostamento dell'obiettivo" (➔ pagina 72) per i dettagli.

- 1) Premere ▲▼◀▶ per regolare la messa a fuoco.

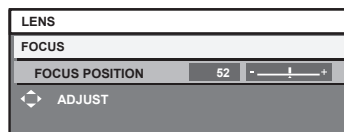

- 2) Premere il pulsante <MENU> per tornare all'impostazione iniziale.

Impostazione iniziale (lingua display)

Selezionare la lingua da visualizzare sullo schermo.

Dopo aver completato l'impostazione iniziale, è possibile cambiare la lingua display dal menu [VISUALIZZA LINGUA(LANGUAGE)].

- 1) Premere ▲▼ per selezionare la lingua display.

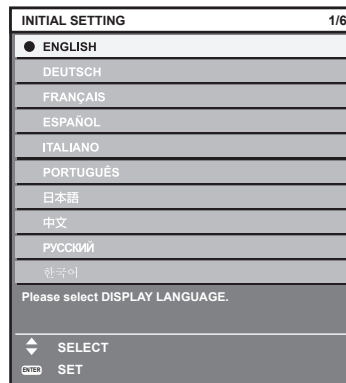

- 2) Premere il pulsante <ENTER> per tornare all'impostazione iniziale.

Impostazione iniziale (impostazione di funzionamento)

Impostare le voci per il metodo di funzionamento in base all'applicazione del proiettore e la durata d'uso. Dopo aver completato l'impostazione iniziale, è possibile modificare le impostazioni di ogni voce dal menu [IMPOSTAZIONI PROIETTORE] → [IMPOST. FUNZIONAMENTO]. Se si modificano le impostazioni durante l'uso del proiettore, la durata della riduzione della metà della luminosità si accorcia o la luminosità potrebbe diminuire. Questa impostazione iniziale (impostazione di funzionamento) è preparata per completare in modo semplice le impostazioni immediatamente durante l'installazione quando il funzionamento del proiettore è predeterminato. Questa tuttavia non può impostare tutte le voci relative all'impostazione di funzionamento. Quando è richiesta l'impostazione dettagliata o una modifica dell'impostazione, chiedere alla persona responsabile di questo proiettore (es. la persona incaricata dell'apparecchiatura o del funzionamento).

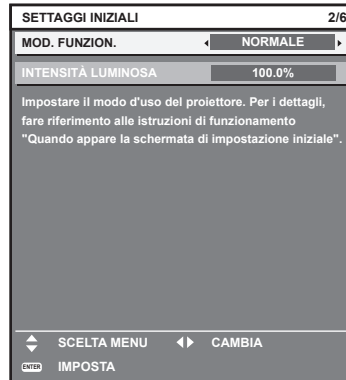

Nota

- Per la relazione tra la luminosità e il tempo di utilizzo, consultare “Relazione tra luminosità e tempo di utilizzo” (➔ pagina 65).
- Per i dettagli su ogni voce di impostazione, consultare il menu [IMPOSTAZIONI PROIETTORE] → [IMPOST. FUNZIONAMENTO].

1) Premere ▲▼ per selezionare [MOD. FUNZION.].

2) Premere ◀▶ per commutare la voce.

- Le voci cambiano a ogni pressione del pulsante.

[NORMALE]	Impostare questa voce quando è richiesta un'alta luminanza. Il tempo di utilizzo stimato è pari a circa 20 000 ore o più*1.
[ECO]	La luminosità diminuirà rispetto a [NORMALE], ma impostare questa voce per dare priorità alla durata della fonte di luce. Il tempo di utilizzo stimato è pari a circa 24 000 ore o più*1.
[UTENTE1]	Impostare [INTENSITÀ LUMINOSA] come desiderato.
[UTENTE2]	
[UTENTE3]	

*1 Il tempo di utilizzo stimato è il tempo fino a quando la luminosità si riduce di circa la metà del tempo di consegna quando il proiettore viene utilizzato con il menu [IMMAGINE] → [CONTRASTO DINAMICO] impostato su [3] e in un ambiente con 0,15 mg/m³ di polveri. Il valore del tempo di utilizzo rappresenta solo una stima e non corrisponde al periodo di garanzia.

3) Premere ▲▼ per selezionare [INTENSITÀ LUMINOSA].

4) Premere ◀▶ per regolare.

Operazione	Regolazione		Intervallo di regolazione
	Luminosità	Tempo di utilizzo	
Premere ▶.	Lo schermo diventa più luminoso.	Il tempo di utilizzo diventa più breve.	8,0 % - 100,0 %
Premere ◀.	Lo schermo diventa più scuro.	Il tempo di utilizzo diventa maggiore.	

5) Premere il pulsante <ENTER> per tornare all'impostazione iniziale.

Relazione tra luminosità e tempo di utilizzo

È possibile utilizzare il proiettore con luminosità e tempo di utilizzo arbitrari configurando [INTENSITÀ LUMINOSA] all'impostazione desiderata.

La relazione tra l'impostazione [INTENSITÀ LUMINOSA], luminosità e il tempo di utilizzo stimato è come segue. Realizzare l'impostazione iniziale (impostazione di funzionamento) in base alla luminosità desiderata dell'immagine proiettata e al tempo di utilizzo.

I valori della luminosità e del tempo di utilizzo rappresentano solo una stima, e il grafico che indica la relazione è solo un esempio. Inoltre, questi non indicano il periodo di garanzia.

[INTENSITÀ LUMINOSA] (%)	Luminosità (lm)	Tempo di utilizzo stimato*1 (ore)
100,0	50 000	27 000
80,0	40 000	39 500
70,0	35 000	47 500
60,0	30 000	56 500
50,0	25 000	66 500

*1 Il tempo di utilizzo stimato è il tempo fino a quando la luminosità si riduce di circa la metà del tempo di consegna quando il proiettore viene utilizzato con il menu [IMMAGINE] → [CONTRASTO DINAMICO] impostato su [3] e in un ambiente con 0,15 mg/m³ di polveri.

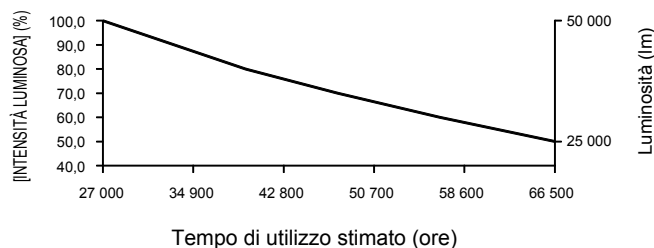

Nota

- Sotto l'influenza delle caratteristiche di ogni fonte di luce, delle condizioni d'uso, dell'ambiente di installazione e così via, il tempo di utilizzo potrebbe essere più breve rispetto alla stima.
- Se il tempo di utilizzo consolidato del proiettore supera le 20 000 ore, potrebbe essere necessaria la sostituzione dei componenti all'interno del proiettore. È possibile confermare il tempo di utilizzo consolidato nella schermata [STATO]. Consultare il menu [IMPOSTAZIONI PROIETTORE] → [STATO] per i dettagli.
- Una volta completata l'impostazione iniziale, più ampia la combinazione di luminanza e tempo di utilizzo diventa impostando il menu [IMPOSTAZIONI PROIETTORE] → [CONTROLLO LUMINOSITÀ] → [CONTROLLO SETUP LUMINOSITÀ] → [MODAL. COSTANTE] su [AUTO] o [PC]. Consultare il menu [IMPOSTAZIONI PROIETTORE] → [CONTROLLO LUMINOSITÀ] per i dettagli.

Impostazione iniziale (impostazioni di installazione)

Impostare [FRONTE/RETRO] e [TAVOLO/SOFF] in [MODO DI PROIEZIONE] a seconda della modalità di installazione. Consultare "Modalità di installazione" (► pagina 40) per i dettagli.

Dopo aver completato l'impostazione iniziale, è possibile cambiare l'impostazione dal menu [IMPOSTAZIONI PROIETTORE] → [MODO DI PROIEZIONE].

1) Premere ◀▶ per commutare l'impostazione.



2) Premere il pulsante <ENTER> per tornare all'impostazione iniziale.

Impostazione iniziale (impostazione dello schermo)

Impostare il formato dello schermo (rapporto aspetto) e la posizione di visualizzazione dell'immagine. Dopo aver completato l'impostazione iniziale, è possibile modificare le impostazioni di ogni voce dal menu [OPZIONI VISUALIZZAZIONE] → [IMPOSTAZIONI SCHERMO].

1) Premere ◀▶ per commutare l'impostazione.

- L'impostazione cambia a ogni pressione del pulsante.

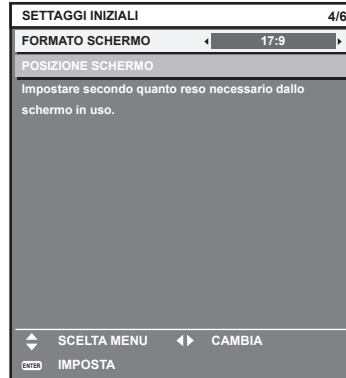

2) Premere ▲▼ per selezionare [POSIZIONE SCHERMO].

- Non è possibile selezionare o regolare [POSIZIONE SCHERMO] quando [FORMATO SCHERMO] è impostato su [17:9].

3) Premere ◀▶ per regolare.

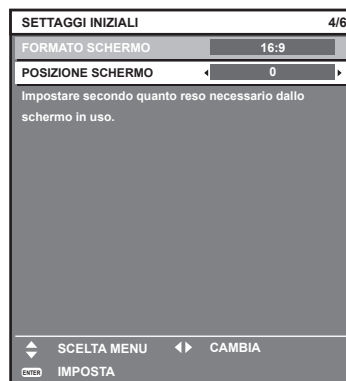

4) Premere il pulsante <ENTER> per tornare all'impostazione iniziale.

Impostazione iniziale (fuso orario)

Impostare [TIME ZONE] conformemente al paese o alla regione dove si utilizza il proiettore.

Dopo aver completato l'impostazione iniziale, è possibile cambiare l'impostazione dal menu [IMPOSTAZIONI PROIETTORE] → [DATA E ORA]. Le impostazioni correnti sono visualizzate in [DATA LOCALE] e [ORA LOCALE].

1) Premere ◀▶ per commutare l'impostazione.

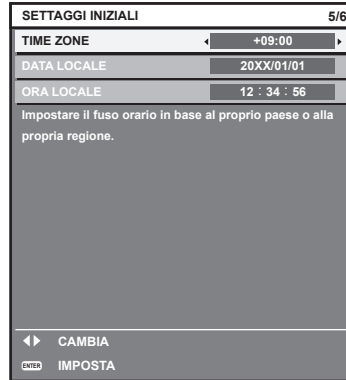

2) Premere il pulsante <ENTER> per tornare all'impostazione iniziale.

Nota

- Nell'impostazione default di fabbrica, il fuso orario del proiettore è impostato su +09:00 (orario standard di Giappone e Corea). Modificare l'impostazione del menu [IMPOSTAZIONI PROIETTORE] → [DATA E ORA] → [TIME ZONE] al fuso orario della regione d'uso del proiettore.

Impostazione iniziale (data e ora)

Impostare la data e l'ora locali.

Dopo aver completato l'impostazione iniziale, è possibile cambiare l'impostazione dal menu [IMPOSTAZIONI PROIETTORE] → [DATA E ORA].

Per impostare la data e l'ora automaticamente, consultare "Impostazione automatica della data e dell'ora" (➔ pagina 173).

1) Premere ▲▼ per selezionare una voce.

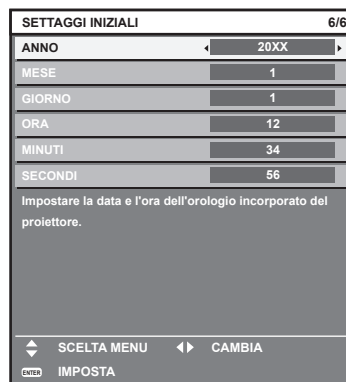

2) Premere ◀▶ per commutare l'impostazione.

3) Premere il pulsante <ENTER>.

- Confermare il valore di impostazione e completare l'impostazione iniziale.

Effettuare regolazioni e selezioni

Si raccomanda di eseguire la regolazione della messa a fuoco dopo che sono trascorsi 30 minuti con la schermata di test di messa a fuoco visualizzata. Per i dettagli della schermata di test, consultare “Menu [SCHERMATA DI TEST]” (➔ pagina 189). Per utilizzare la funzione ottimizzatore fuoco attivo, impostare il menu [IMPOSTAZIONI PROIETTORE] → [OBIETTIVO] → [OTTIMIZZATORE FUOCO ATTIVO] → [FUOCO ATTIVO] su [ON] e quindi regolare la messa a fuoco. (➔ pagina 154)

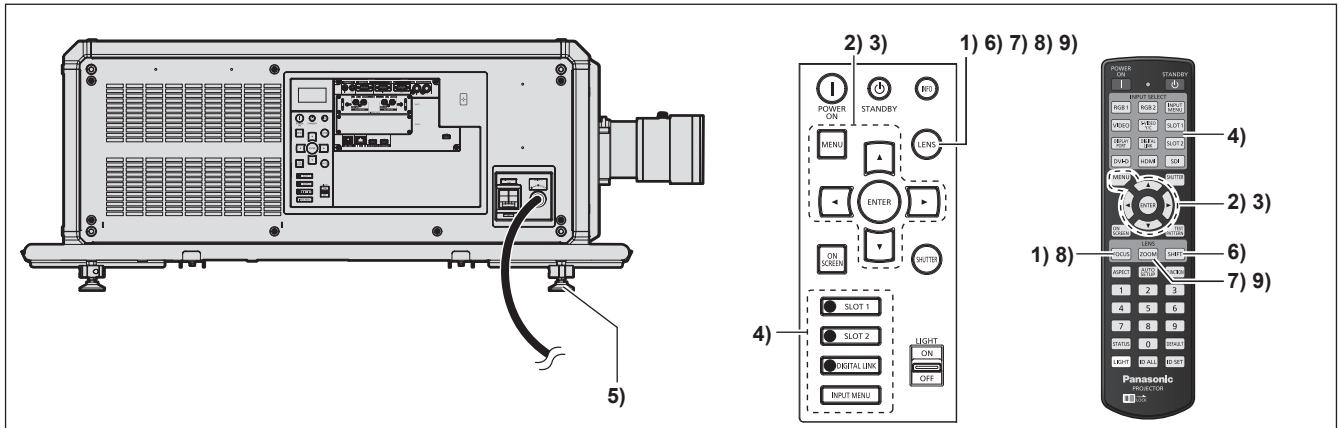

- 1) Premere il pulsante <FOCUS> per regolare in modo approssimativo la messa a fuoco dell'immagine proiettata. (➔ pagina 72)
- 2) Cambiare le impostazioni del menu [IMPOSTAZIONI PROIETTORE] → [MODULO DI PROIEZIONE] a seconda della modalità di installazione. (➔ pagina 40)
 - Consultare “Navigazione tra i menu” (➔ pagina 85) per il funzionamento della schermata menu.
- 3) Eseguire la calibrazione obiettivo.
 - Eseguire la calibrazione obiettivo quando si utilizza il proiettore per la prima volta dopo il collegamento dell'obiettivo di proiezione. (➔ pagina 74)
- 4) Selezionare l'ingresso premendo il pulsante di selezione ingresso sul telecomando o sul pannello di controllo.
 - I pulsanti che possono essere utilizzati sul telecomando o sul pannello di controllo sono i seguenti.
Telecomando:
 Pulsante <SDI>, pulsante <DIGITAL LINK>, pulsante <HDMI>, pulsante <DVI-D>, pulsante <DISPLAYPORT>, pulsante <SLOT 1>, pulsante <SLOT 2>
Pannello di controllo:
 Pulsante <DIGITAL LINK>, pulsante <SLOT 1>, pulsante <SLOT 2>
 - Per i dettagli di funzionamento per la selezione dell'ingresso, consultare “Selezione del segnale di ingresso” (➔ pagina 70).
- 5) Regolare l'inclinazione anteriore, posteriore e laterale del proiettore usando i piedini regolabili. (➔ pagina 48)
- 6) Premere il pulsante <SHIFT> per regolare la posizione dell'immagine proiettata.
- 7) Premere il pulsante <ZOOM> per regolare la grandezza dell'immagine proiettata allo schermo.
- 8) Premere nuovamente il pulsante <FOCUS> per regolare la messa a fuoco.
- 9) Premere nuovamente il pulsante <ZOOM> per regolare lo zoom e adattare la grandezza dell'immagine proiettata allo schermo.

Nota

- Quando il proiettore viene acceso per la prima volta dopo l'acquisto, oppure quando viene eseguito il menu [IMPOSTAZIONI PROIETTORE] → [INIZIALIZZAZIONE] → [RIPRISTINO IMPOST. PREDEFINITE], viene visualizzata la schermata di regolazione del fuoco dopo l'inizio della proiezione, quindi viene visualizzata la schermata [SETTAGGI INIZIALI]. Per dettagli, fare riferimento a “Quando appare la schermata di impostazione iniziale” (➔ pagina 63).

Spegnimento del proiettore

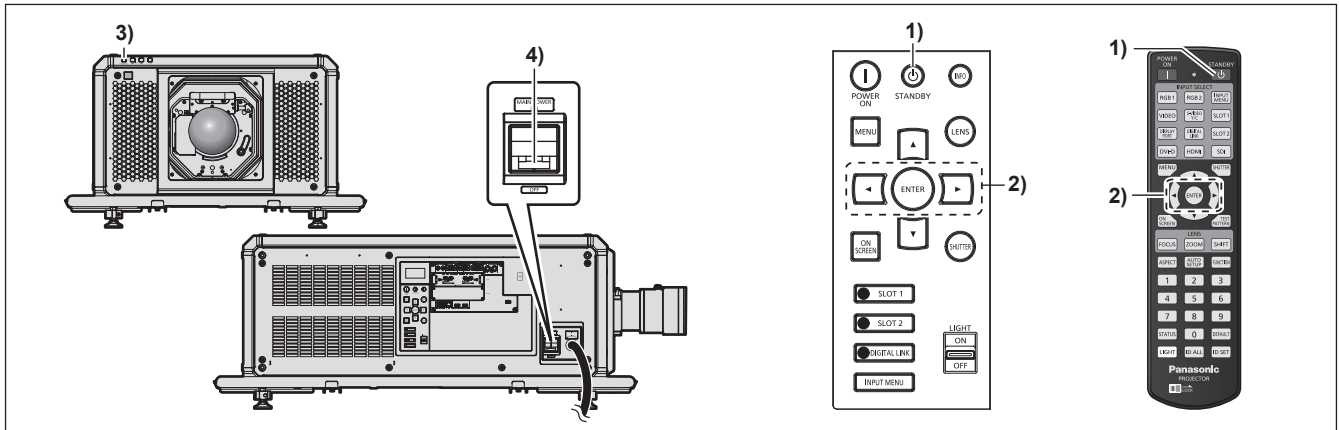

- 1) **Premere il pulsante di standby <⏻>.**
 - Viene visualizzata la schermata di conferma [SPENTO (STANDBY)].
- 2) **Premere ◀▶ per selezionare [ESEGUI], quindi premere il pulsante <ENTER>.**
(O premere nuovamente il pulsante di standby <⏻>.)
 - La proiezione dell'immagine si ferma e l'indicatore di alimentazione <ON (G)/STANDBY (R)> sul corpo del proiettore si illumina in arancione (la ventola continua a funzionare).
- 3) **Attendere alcuni secondi finché l'indicatore di alimentazione <ON (G)/STANDBY (R)> del corpo del proiettore non si illumina in rosso (la ventola viene bloccata).**
- 4) **Premere la maniglia dell'interruttore <MAIN POWER> sul lato <OFF> per spegnere l'alimentazione.**

Attenzione

- Allo spegnimento del proiettore, accertarsi di seguire le procedure descritte. In caso contrario potrebbero danneggiarsi i componenti interni con conseguenti malfunzionamenti.

Nota

- Anche quando viene premuto il pulsante di standby <⏻> e il proiettore è spento, il proiettore consuma corrente se l'alimentazione principale del proiettore è accesa.
- L'interruttore <MAIN POWER> del proiettore è fornito di una funzione di protezione da sovracorrente. Quando viene rilevata una corrente che supera i 30 A, la sovracorrente viene automaticamente scollegata e il circuito nell'interruttore si apre. Contattare il proprio rivenditore per la riparazione quando si è attivata la funzione della protezione da sovracorrente.

Proiezione

Controllare l'attacco dell'obiettivo di proiezione (➔ pagina 49), il collegamento del dispositivo esterno (➔ pagina 52) e il collegamento del cavo di alimentazione (➔ pagina 60), quindi accendere l'alimentazione (➔ pagina 62) per iniziare la proiezione. Selezionare il video per la proiezione e regolare l'aspetto dell'immagine proiettata.

Selezione del segnale di ingresso

È possibile commutare l'ingresso dell'immagine da proiettare. Il modo per commutare l'ingresso è il seguente.

- Premere il pulsante di selezione ingresso sul telecomando e specificare direttamente l'ingresso dell'immagine da proiettare.
- Premere il pulsante di selezione ingresso sul pannello di controllo e specificare direttamente l'ingresso dell'immagine da proiettare.
- Visualizzare la schermata di selezione ingresso e selezionare l'ingresso dell'immagine da proiettare dall'elenco.

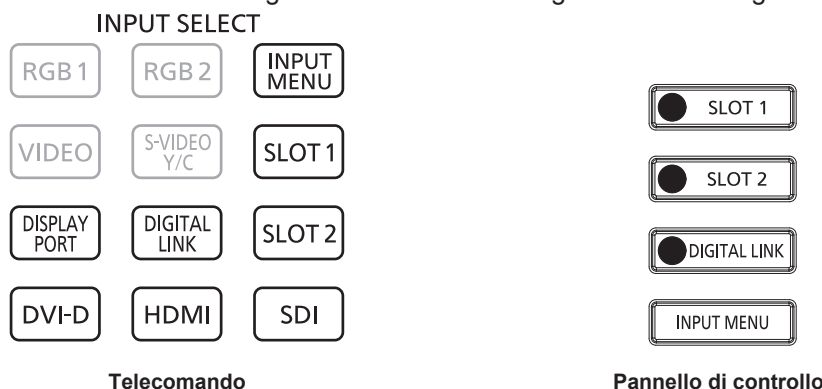

Commutazione dell'ingresso direttamente con il telecomando

L'ingresso dell'immagine da proiettare può essere commutato direttamente specificandolo con il pulsante di selezione ingresso sul telecomando.

- 1) Premere il pulsante di selezione ingresso (<HDMI>, <DISPLAYPORT>, <DVI-D>, <SDI>, <SLOT 1>, <SLOT 2>, <DIGITAL LINK>).

<HDMI>	Commuta l'ingresso su HDMI. Questo può essere azionato quando nello slot è installata la scheda di interfaccia opzionale dotata dell'ingresso HDMI. L'ingresso viene commutato ogni volta che è premuto il pulsante quando uno degli ingressi HDMI è selezionato sulla scheda di interfaccia opzionale installata.
<DISPLAYPORT>	Commuta l'ingresso su DisplayPort. Questo può essere azionato quando nello slot è installata la scheda di interfaccia opzionale dotata dell'ingresso DisplayPort. L'ingresso viene commutato ogni volta che è premuto il pulsante quando uno degli ingressi DisplayPort è selezionato sulla scheda di interfaccia opzionale installata.
<DVI-D>	Commuta l'ingresso su DVI-D. Questo può essere azionato quando nello slot è installata la scheda di interfaccia opzionale dotata dell'ingresso DVI-D. L'ingresso viene commutato ogni volta che è premuto il pulsante quando uno degli ingressi DVI-D è selezionato sulla scheda di interfaccia opzionale installata.
<SDI>	Commuta l'ingresso su SDI. Questo può essere azionato quando nello slot è installata la scheda di interfaccia opzionale dotata dell'ingresso SDI. L'ingresso viene commutato ogni volta che è premuto il pulsante quando uno degli ingressi SDI è selezionato sulla scheda di interfaccia opzionale installata.
<SLOT 1>	Commuta l'ingresso al segnale della scheda di interfaccia opzionale installata nello <SLOT 1>. L'ingresso viene commutato ogni volta che è premuto il pulsante quando uno degli ingressi è selezionato sulla scheda di interfaccia opzionale installata.
<SLOT 2>	Commuta l'ingresso al segnale della scheda di interfaccia opzionale installata nello <SLOT 2>. L'ingresso viene commutato ogni volta che è premuto il pulsante quando uno degli ingressi è selezionato sulla scheda di interfaccia opzionale installata.
<DIGITAL LINK>	Commuta l'ingresso su DIGITAL LINK. Viene proiettata l'immagine dell'ingresso del segnale al terminale <DIGITAL LINK>.

Attenzione

- Le immagini potrebbero non essere proiettate in modo corretto a seconda del dispositivo esterno o del disco Blu-ray o DVD da riprodurre. Impostare il menu [IMMAGINE] → [SELETTORE SISTEMA]. Quando è immesso il segnale SDI, impostare il menu [OPZIONI VISUALIZZAZIONE] → [SLOT IN].
- Confermare il rapporto di aspetto dello schermo di proiezione e dell'immagine, quindi selezionare un rapporto di aspetto ottimale dal menu [POSIZIONE] → [ASPETTO].

Nota

- Quando il dispositivo con uscita DIGITAL LINK opzionale (Modello n.: ET-YFB100G, ET-YFB200G) è collegato al terminale <DIGITAL LINK>, l'ingresso sul dispositivo con uscita DIGITAL LINK cambia ogni volta che viene premuto il pulsante <DIGITAL LINK>. È anche possibile cambiare l'ingresso utilizzando il comando di controllo RS-232C. Per i trasmettitori cavo incrociato di altri produttori, commutare l'ingresso sul proiettore su DIGITAL LINK, quindi commutare l'ingresso sul trasmettitore cavo incrociato.
- Il pulsante <HDMI>, il pulsante <DISPLAYPORT>, il pulsante <DVI-D>, il pulsante <SLOT 1> e il pulsante <SLOT 2> sono utilizzabili quando la scheda di interfaccia opzionale fornita con l'ingresso corrispondente è installata nello slot.
- Il funzionamento quando viene premuto il pulsante <HDMI>, il pulsante <DISPLAYPORT>, il pulsante <DVI-D>, il pulsante <SDI>, il pulsante <SLOT 1> o il pulsante <SLOT 2> può essere collegato al funzionamento per passare all'ingresso specificato tramite il menu [SICUREZZA] → [IMPOSTAZIONE DISPOSITIVO DI CONTROLLO].

Commutazione dell'ingresso direttamente con il pannello di controllo

L'ingresso dell'immagine da proiettare può essere commutato direttamente specificandolo con il pulsante di selezione ingresso sul pannello di controllo.

1) Premere il pulsante di selezione ingresso (<SLOT 1>, <SLOT 2>, <DIGITAL LINK>).

<SLOT 1>	Commuta l'ingresso al segnale della scheda di interfaccia opzionale installata nello <SLOT 1>. L'ingresso viene commutato ogni volta che è premuto il pulsante quando uno degli ingressi è selezionato sulla scheda di interfaccia opzionale installata.
<SLOT 2>	Commuta l'ingresso al segnale della scheda di interfaccia opzionale installata nello <SLOT 2>. L'ingresso viene commutato ogni volta che è premuto il pulsante quando uno degli ingressi è selezionato sulla scheda di interfaccia opzionale installata.
<DIGITAL LINK>	Commuta l'ingresso su DIGITAL LINK. Viene proiettata l'immagine dell'ingresso del segnale al terminale <DIGITAL LINK>.

Attenzione

- Le immagini potrebbero non essere proiettate in modo corretto a seconda del dispositivo esterno o del disco Blu-ray o DVD da riprodurre. Impostare il menu [IMMAGINE] → [SELETTORE SISTEMA]. Quando è immesso il segnale SDI, impostare il menu [OPZIONI VISUALIZZAZIONE] → [SLOT IN].
- Confermare il rapporto di aspetto dello schermo di proiezione e dell'immagine, quindi selezionare un rapporto di aspetto ottimale dal menu [POSIZIONE] → [ASPETTO].

Nota

- Quando il dispositivo con uscita DIGITAL LINK opzionale (Modello n.: ET-YFB100G, ET-YFB200G) è collegato al terminale <DIGITAL LINK>, l'ingresso sul dispositivo con uscita DIGITAL LINK cambia ogni volta che viene premuto il pulsante <DIGITAL LINK>. È anche possibile cambiare l'ingresso utilizzando il comando di controllo RS-232C. Per i trasmettitori cavo incrociato di altri produttori, commutare l'ingresso sul proiettore su DIGITAL LINK, quindi commutare l'ingresso sul trasmettitore cavo incrociato.
- Il pulsante <SLOT 1> e il pulsante <SLOT 2> sono utilizzabili quando la scheda di interfaccia opzionale fornita con l'ingresso corrispondente è installata nello slot.
- Il funzionamento quando viene premuto il pulsante <SLOT 1> o il pulsante <SLOT 2> può essere collegato al funzionamento per passare all'ingresso specificato tramite il menu [SICUREZZA] → [IMPOSTAZIONE DISPOSITIVO DI CONTROLLO].

Commutazione dell'ingresso mediante visualizzazione della schermata di selezione ingresso

È possibile selezionare l'ingresso dell'immagine per la proiezione visualizzando la schermata di selezione ingresso.

1) Premere il pulsante <INPUT MENU> del telecomando o del pannello di controllo.

- Viene visualizzata la schermata di selezione ingresso.

La seguente schermata di selezione ingresso è un esempio di quando la Scheda di interfaccia per 12G-SDI (Modello n.: ET-MDN12G10) è installata nello <SLOT 1> e la Scheda di interfaccia per ingresso HDMI 2 opzionale (Modello n.: ET-MDNHM10) è installata nello <SLOT 2>.



2) Premere nuovamente il pulsante <INPUT MENU>.

- L'ingresso cambia a ogni pressione del pulsante <INPUT MENU>.

Nota

- È possibile commutare l'ingresso premendo ▲▼ per selezionare l'ingresso dell'immagine per la proiezione e premendo il pulsante <ENTER> mentre è visualizzata la schermata di selezione ingresso.
- Se il dispositivo con uscita DIGITAL LINK opzionale (Modello n.: ET-YFB100G, ET-YFB200G) è collegato al proiettore, il menu di selezione ingresso per il dispositivo con uscita DIGITAL LINK viene visualizzato quando si preme il pulsante <ENTER> mentre è selezionato l'ingresso DIGITAL LINK nella schermata di selezione ingresso.
- Se il dispositivo con uscita DIGITAL LINK opzionale (Modello n.: ET-YFB100G, ET-YFB200G) è collegato al proiettore, il logo DIGITAL LINK e il nome dell'ingresso selezionato nel dispositivo con uscita DIGITAL LINK vengono visualizzati nella sezione display del [DIGITAL LINK] nella schermata di selezione ingresso.

Regolazione di messa a fuoco, zoom e spostamento dell'obiettivo

Regolare la messa a fuoco, lo zoom e lo spostamento dell'obiettivo se l'immagine proiettata sullo schermo o la sua posizione è spostata anche se il proiettore e lo schermo sono impostati nelle posizioni corrette.

- Quando viene utilizzato l'obiettivo di proiezione seguente, consultare anche "Regolazione del bilanciamento della messa a fuoco" (➔ pagina 73).
 - Obiettivo zoom (Modello n.: ET-D3QW300, ET-D3QS400, ET-D3QT500)

Facendo uso del pannello di controllo

1) Premere il pulsante <LENS> sul pannello di controllo.

- La pressione del pulsante cambia la schermata di regolazione in questo ordine: [FUOCO], [ZOOM] e [SPOSTAMENTO].

2) Selezionare ciascuna voce e premere ▲▼◀▶ per regolarla.

Uso del telecomando

1) Premere i pulsanti obiettivo (<FOCUS>, <ZOOM>, <SHIFT>) sul telecomando.

- Premendo il pulsante <FOCUS>: regola la messa a fuoco (regolazione della posizione della messa a fuoco dell'obiettivo).
- Premendo il pulsante <ZOOM>: regola lo zoom (regolazione della posizione dello zoom dell'obiettivo).
- Premendo il pulsante <SHIFT>: regola lo spostamento dell'obiettivo (posizione verticale e posizione orizzontale dell'obiettivo).

2) Selezionare ciascuna voce e premere ▲▼◀▶ per regolarla.

PRECAUZIONI

Durante l'operazione di spostamento dell'obiettivo, non inserire la propria mano in alcuna delle aperture intorno all'obiettivo.
La mano potrebbe venire catturata con conseguenti lesioni.

Nota

- La regolazione può essere realizzata più velocemente tenendo premuto ▲▼◀▶ per almeno sei secondi mentre si regola la messa a fuoco, o per almeno tre secondi mentre si regola lo spostamento dell'obiettivo.
- Si raccomanda di eseguire la regolazione della messa a fuoco dopo che sono trascorsi 30 minuti con la schermata di test di messa a fuoco visualizzata. Per i dettagli della schermata di test, consultare "Menu [SCHERMATA DI TEST]" (► pagina 189). Per utilizzare la funzione ottimizzatore fuoco attivo, impostare il menu [IMPOSTAZIONI PROIETTORE] → [OBIETTIVO] → [OTTIMIZZATORE FUOCO ATTIVO] → [FUOCO ATTIVO] su [ON] e quindi regolare la messa a fuoco. (► pagina 154)
- Solo [FUOCO] viene visualizzato in giallo cosicché la voce visualizzata di menu è riconoscibile dal colore anche quando il proiettore non è messo a fuoco e i caratteri visualizzati sono illeggibili. (Impostazione default del fabbricante)
Il colore di visualizzazione di [FUOCO] varia a seconda dell'impostazione del menu [OPZIONI VISUALIZZAZIONE] → [ON-SCREEN DISPLAY] → [MODELLO OSD].
- Se l'alimentazione è disattivata durante la regolazione della messa a fuoco, la regolazione dello zoom o la regolazione dello spostamento dell'obiettivo, attivare nuovamente l'alimentazione ed eseguire il menu [IMPOSTAZIONI PROIETTORE] → [OBIETTIVO] → [CALIBRAZIONE DELL'OBIETTIVO].
- Quando l'alimentazione principale viene spenta durante la regolazione della messa a fuoco, la calibrazione obiettivo viene eseguita automaticamente durante la successiva regolazione della messa a fuoco.
- Se la alimentazione principale è disattivata durante la regolazione dello spostamento dell'obiettivo, viene visualizzata una schermata di errore di calibrazione obiettivo durante la successiva regolazione dello spostamento dell'obiettivo. Eseguire il menu [IMPOSTAZIONI PROIETTORE] → [OBIETTIVO] → [CALIBRAZIONE DELL'OBIETTIVO].
- Richiedere una riparazione al proprio rivenditore se la schermata di errore di calibrazione obiettivo viene visualizzata anche se viene eseguita la calibrazione obiettivo.

Regolazione del bilanciamento della messa a fuoco

Cambiando la grandezza dell'immagine proiettata, il bilanciamento della messa a fuoco al centro e alla periferia dell'immagine potrebbe perdersi.

- Se viene utilizzato il seguente obiettivo di proiezione, è possibile regolare il bilanciamento della messa a fuoco al centro e alla periferia dell'immagine proiettata sul lato dell'obiettivo di proiezione.
 - Obiettivo zoom (Modello n.: ET-D3QW300, ET-D3QS400, ET-D3QT500)
- Le illustrazioni sono degli esempi. La struttura della parte di regolazione della messa a fuoco periferica varia in base al tipo di obiettivo di proiezione.

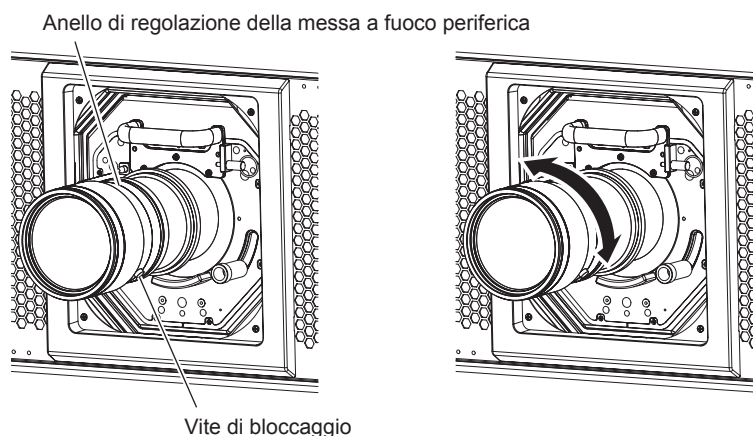

1) Allentare la vite di bloccaggio.

- Ruotare la vite di bloccaggio sul lato dell'obiettivo di proiezione in senso antiorario e allentarla.

- 2) **Ruotare la punta del cilindro dell'obiettivo o l'anello di regolazione della messa a fuoco periferica in direzione della freccia e allinearli con la scala distanza di proiezione.**
 - Allineare il contrassegno sulla punta del cilindro dell'obiettivo o l'anello di regolazione della messa a fuoco periferica con la distanza di proiezione corrente tra l'estremità anteriore dell'obiettivo di proiezione e lo schermo.
- 3) **Serrare la vite di bloccaggio.**
 - La punta del cilindro dell'obiettivo o l'anello di regolazione della messa a fuoco periferica viene fissato.
- 4) **Regolare la messa a fuoco del centro dell'immagine.**
 - Per i passaggi per la regolazione della messa a fuoco, consultare "Regolazione di messa a fuoco, zoom e spostamento dell'obiettivo" (➔ pagina 72).
 - La grandezza dell'immagine proiettata potrebbe cambiare quando viene regolato il bilanciamento della messa a fuoco centrale e periferica dello schermo.

Durante la regolazione del bilanciamento della messa a fuoco, verificare anche la grandezza dell'immagine.

Nota

- Quando il proiettore è utilizzato per la prima volta o quando l'obiettivo di proiezione viene sostituito, eseguire il menu [IMPOSTAZIONI PROIETTORE] → [OBIETTIVO] → [CALIBRAZIONE DELL'OBIETTIVO].
- La distanza e la scala di proiezione indicate sull'obiettivo di proiezione rappresentano una guida approssimativa. Questa non corrisponde al range della distanza di proiezione supportato dal proiettore.

Esecuzione della calibrazione obiettivo

Quando il proiettore è utilizzato per la prima volta o quando l'obiettivo di proiezione viene sostituito, eseguire la calibrazione obiettivo. Individuare il valore limite della regolazione dell'obiettivo ed effettuare la calibrazione nel range di regolazione.

- 1) **Premere il pulsante <MENU>.**
 - Viene visualizzata la schermata [MENU PRINCIPALE].
- 2) **Premere ▲▼ per selezionare [IMPOSTAZIONI PROIETTORE].**
- 3) **Premere il pulsante <ENTER>.**
 - Viene visualizzata la schermata [IMPOSTAZIONI PROIETTORE].
- 4) **Premere ▲▼ per selezionare [OBIETTIVO].**
- 5) **Premere il pulsante <ENTER>.**
 - Viene visualizzata la schermata [OBIETTIVO].
- 6) **Premere ▲▼ per selezionare [CALIBRAZIONE DELL'OBIETTIVO].**
- 7) **Premere il pulsante <ENTER>.**
 - Viene visualizzata la schermata [CALIBRAZIONE DELL'OBIETTIVO].
- 8) **Premere ▲▼ per selezionare una voce.**

[SPOSTAMENTO/FUOCO/ ZOOM]	Esegue le calibrazioni per lo spostamento dell'obiettivo, la messa a fuoco e lo zoom. Dopo il completamento della calibrazione nel range di regolazione, l'obiettivo di proiezione si muoverà verso la posizione iniziale.
[SPOSTAMENTO/FUOCO]	Esegue le calibrazioni per lo spostamento dell'obiettivo e la messa a fuoco. Dopo il completamento della calibrazione nel range di regolazione, l'obiettivo di proiezione si muoverà verso la posizione iniziale.
[ZOOM]	Esegue la calibrazione del range di regolazione dello zoom.

- 9) **Premere il pulsante <ENTER>.**
 - Viene visualizzata la schermata di conferma.
- 10) **Premere ◀▶ per selezionare [ESEGUI] e premere il pulsante <ENTER>.**
 - La calibrazione obiettivo è iniziata.

Nota

- Per i dettagli del funzionamento, consultare il menu [IMPOSTAZIONI PROIETTORE] → [OBIETTIVO] → [CALIBRAZIONE DELL'OBIETTIVO] (➔ pagina 160).

- La posizione di origine del dispositivo di montaggio obiettivo e la posizione iniziale dell'obiettivo di proiezione vengono aggiornate automaticamente quando viene eseguita la calibrazione dello spostamento dell'obiettivo. La posizione iniziale è una posizione di origine dello spostamento dell'obiettivo (posizione verticale e posizione orizzontale dell'obiettivo) basata sul risultato di calibrazione. Non corrisponde alla posizione centrale dell'immagine ottica.

Spostamento dell'obiettivo di proiezione nella posizione iniziale

Utilizzare la seguente procedura per spostare l'obiettivo di proiezione nella posizione iniziale.

Quando si parte dal menu principale

- 1) **Premere il pulsante <MENU>.**
 - Viene visualizzata la schermata [MENU PRINCIPALE].
- 2) **Premere ▲▼ per selezionare [IMPOSTAZIONI PROIETTORE].**
- 3) **Premere il pulsante <ENTER>.**
 - Viene visualizzata la schermata [IMPOSTAZIONI PROIETTORE].
- 4) **Premere ▲▼ per selezionare [OBIETTIVO].**
- 5) **Premere il pulsante <ENTER>.**
 - Viene visualizzata la schermata [OBIETTIVO].
- 6) **Premere ▲▼ per selezionare [POSIZIONE INIZIALE OBIETTIVO].**
- 7) **Premere il pulsante <ENTER>.**
 - Viene visualizzata la schermata di conferma.
- 8) **Premere ◀▶ per selezionare [ESEGUI] e premere il pulsante <ENTER>.**
 - L'obiettivo di proiezione viene spostato nella posizione iniziale.

Nota

- Viene visualizzato [AVANTI] nel menu, mentre l'obiettivo di proiezione si sposta nella posizione iniziale.
- L'obiettivo di proiezione non si sposta nella posizione iniziale corretta quando non viene eseguito il menu [IMPOSTAZIONI PROIETTORE] → [OBIETTIVO] → [CALIBRAZIONE DELL'OBIETTIVO].
- La posizione iniziale non corrisponde alla posizione centrale dell'immagine ottica.

Quando si parte dalla schermata di regolazione dello spostamento dell'obiettivo

- 1) **Premere il pulsante <DEFAULT> sul telecomando mentre è visualizzata la schermata di regolazione dello spostamento dell'obiettivo.**
 - Viene visualizzata la schermata di conferma.
- 2) **Premere ◀▶ per selezionare [ESEGUI] e premere il pulsante <ENTER>.**
 - L'obiettivo di proiezione viene spostato nella posizione iniziale.

Nota

- Viene visualizzato [AVANTI] nel menu, mentre l'obiettivo di proiezione si sposta nella posizione iniziale.
- L'obiettivo di proiezione non si sposta nella posizione iniziale corretta quando non viene eseguito il menu [IMPOSTAZIONI PROIETTORE] → [OBIETTIVO] → [CALIBRAZIONE DELL'OBIETTIVO].
- È anche possibile visualizzare la schermata [POSIZIONE INIZIALE] premendo il pulsante <LENS> sul pannello di controllo o il pulsante <SHIFT> sul telecomando per almeno tre secondi.

Range di spostamento dell'obiettivo

Il proiettore può regolare la posizione dell'immagine proiettata all'interno del range di spostamento dell'obiettivo per ogni obiettivo di proiezione basato sulla posizione del centro ottico dell'immagine (posizione di proiezione standard). La posizione del centro ottico dell'immagine è una posizione di immagine basata sul centro dell'asse ottico del proiettore.

Effettuare la regolazione dello spostamento dell'obiettivo entro il range indicato nella seguente illustrazione. Notare che lo spostamento dell'obiettivo al di fuori del range di regolazione potrebbe cambiare la messa a fuoco. Ciò è dovuto al fatto che lo spostamento dell'obiettivo è limitato al fine di proteggere i componenti ottici.

L'illustrazione seguente indica il range di spostamento dell'obiettivo quando il proiettore è installato su banco/pavimento.

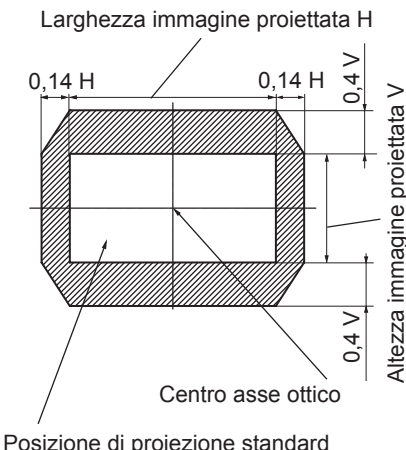
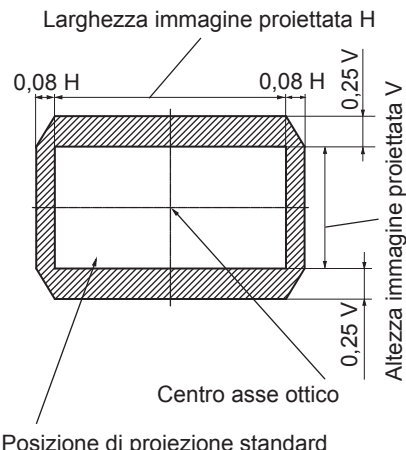
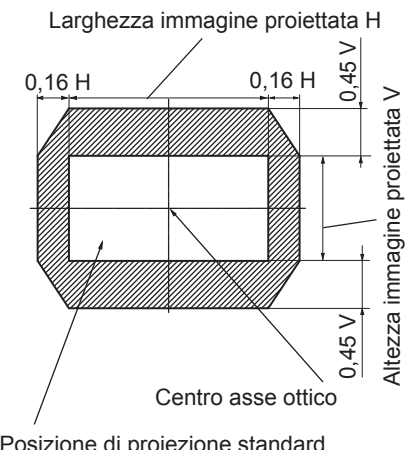
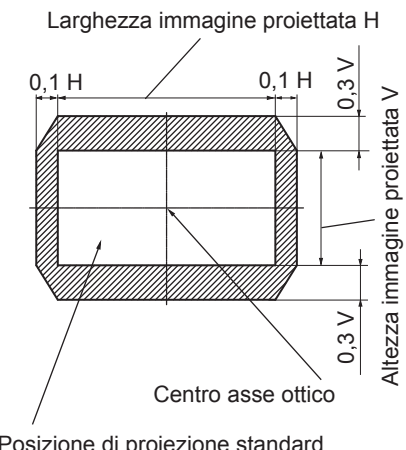
Obiettivo di proiezione Modello n.	ET-D3QW300	ET-D3QT600
Range di spostamento dell'obiettivo	 <p>Larghezza immagine proiettata H</p> <p>0,14 H</p> <p>0,14 H</p> <p>0,4 V</p> <p>Altezza immagine proiettata V</p> <p>0,4 V</p> <p>Centro asse ottico</p> <p>Posizione di proiezione standard</p>	 <p>Larghezza immagine proiettata H</p> <p>0,08 H</p> <p>0,08 H</p> <p>0,25 V</p> <p>Altezza immagine proiettata V</p> <p>0,25 V</p> <p>Centro asse ottico</p> <p>Posizione di proiezione standard</p>
Obiettivo di proiezione Modello n.	ET-D3QS400, ET-D3QT500	ET-D3QT700, ET-D3QT800
Range di spostamento dell'obiettivo	 <p>Larghezza immagine proiettata H</p> <p>0,16 H</p> <p>0,16 H</p> <p>0,45 V</p> <p>Altezza immagine proiettata V</p> <p>0,45 V</p> <p>Centro asse ottico</p> <p>Posizione di proiezione standard</p>	 <p>Larghezza immagine proiettata H</p> <p>0,1 H</p> <p>0,1 H</p> <p>0,3 V</p> <p>Altezza immagine proiettata V</p> <p>0,3 V</p> <p>Centro asse ottico</p> <p>Posizione di proiezione standard</p>

Regolazione del dispositivo di montaggio obiettivo quando la messa a fuoco è sbilanciata

Bilanciamento della messa a fuoco

Relazione tra l'inclinazione dell'obiettivo e la superficie di messa a fuoco dello schermo

Quando l'obiettivo di proiezione è inclinato in contrasto con la superficie di formazione dell'immagine, inclinando il lato frontale (lato schermo) dell'obiettivo di proiezione verso il basso (nella direzione della freccia punteggiata), il lato superiore della superficie di messa a fuoco dello schermo si inclinerà all'interno e il lato inferiore si inclinerà verso l'esterno come illustrato nell'esempio.

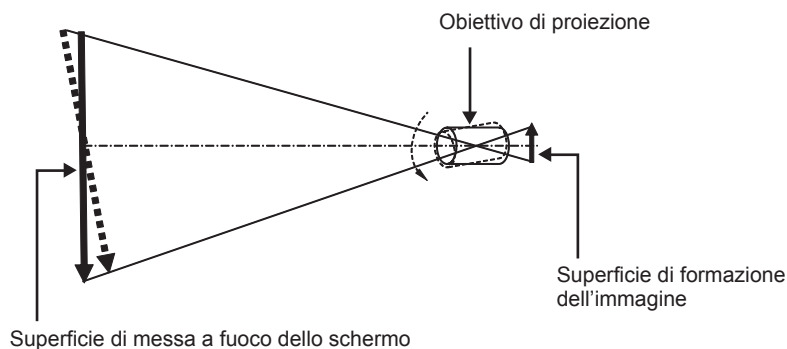

Come regolare il bilanciamento della messa a fuoco (regolazione tramite inclinazione del dispositivo di montaggio obiettivo)

Quando tutta la superficie dello schermo non è uniforme anche se la messa a fuoco è stata regolata, il dispositivo di montaggio obiettivo presenta viti di regolazione della messa a fuoco in tre posizioni.

- Strumento utilizzato: chiave esagonale o chiave a brugola (diagonale 4,0 mm (5/32"))

Struttura del dispositivo di montaggio obiettivo

È possibile ruotare le viti di regolazione della messa a fuoco (a), (b) e (c) per spostare il supporto di montaggio dell'obiettivo in avanti e indietro.

Inoltre, serrare le viti fisse blocca in posizione il supporto del dispositivo di montaggio obiettivo in modo che non si muova.

Quando è installato l'obiettivo di proiezione con un grande peso, o quando il proiettore è installato con un'inclinazione, l'obiettivo potrebbe inclinarsi e la messa a fuoco potrebbe diventare sbilanciata. In questi casi, eseguire la regolazione facendo riferimento alla relazione tra la posizione di regolazione e le viti di regolazione.

■ Diagramma di visualizzazione frontale del dispositivo di montaggio obiettivo (osservato dal lato dello schermo)

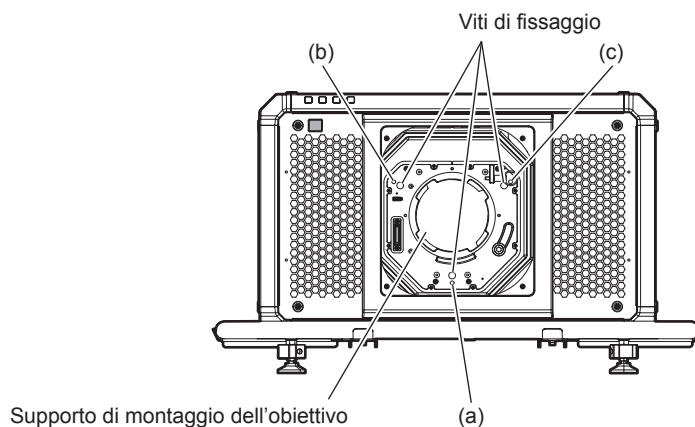

Nota

- È possibile regolare le viti di regolazione della messa a fuoco (a), (b) e (c) con l'obiettivo collegato.

Procedura di regolazione

■ Relazione tra la posizione di regolazione e le viti di regolazione

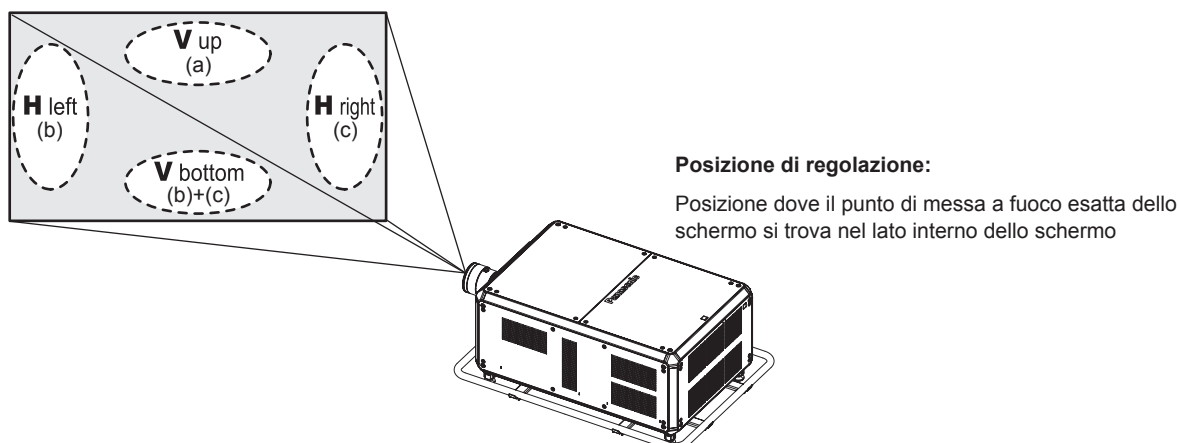

	Quando il punto di messa a fuoco esatto dello schermo in V up (in alto nella direzione verticale) si trova nel lato interno dello schermo	Quando il punto di messa a fuoco esatto dello schermo in V bottom (in basso nella direzione verticale) si trova nel lato interno dello schermo	Quando il punto di messa a fuoco esatto dello schermo in H left (a sinistra nella direzione orizzontale) si trova nel lato interno dello schermo	Quando il punto di messa a fuoco esatto dello schermo in H right (a destra nella direzione orizzontale) si trova nel lato interno dello schermo
(a)	Ruotare in senso antiorario	—	—	—
(b)	—	Ruotare in senso antiorario	Ruotare in senso antiorario	—
(c)	—	Ruotare in senso antiorario	—	Ruotare in senso antiorario

- 1) Premere il pulsante <FOCUS> sul telecomando o il pulsante <LENS> sul pannello di controllo per visualizzare la schermata di regolazione del fuoco.
- 2) Premere ▼ per spostare la messa a fuoco di tutto lo schermo una volta.
- 3) Premere ▲ per arrestarsi su una qualsiasi parte dello schermo in modo che sia il primo punto di messa a fuoco esatta.
 - Per la posizione in cui la messa a fuoco viene spostata in questo stato, il punto di messa a fuoco esatta si trova nel lato interno dello schermo.
- 4) Allentare le viti fisse nella posizione relativa al luogo in cui la messa a fuoco viene spostata in misura maggiore (il luogo in cui il punto di messa a fuoco esatta viene spostato di più verso il lato interno nel punto 2)) fino a una rotazione e mezzo.
 - Ruotare le viti in senso orario in due posizioni, o almeno in una posizione durante l'esecuzione di una regolazione.
- 5) Lentamente, ruotare le viti di regolazione della messa a fuoco corrispondenti alle posizioni in senso antiorario e fermarsi dove l'immagine è a fuoco. (⇒ pagina 77)
 - Se le viti sono ruotate in senso antiorario, l'inclinazione dell'obiettivo cambia spostando il supporto del dispositivo di montaggio obiettivo in avanti (lato schermo) e nell'immagine proiettata sullo schermo, le viti di regolazione e il punto di messa a fuoco nella direzione opposta si spostano dal lato interno dello schermo verso l'esterno.
- 6) Premere il pulsante <SHIFT> sul telecomando o il pulsante <LENS> sul pannello di controllo per visualizzare il menu di regolazione dello spostamento dell'obiettivo e reimpostare la posizione dello schermo dell'immagine proiettata sulla superficie dello schermo di nuovo a uno stato ottimale.
- 7) Eseguire di nuovo la regolazione della messa a fuoco vicino al centro dello schermo e se ciò non è sufficiente, tarare l'entità della rotazione delle viti di regolazione.
- 8) Quando le regolazioni sono state fatte, serrare saldamente le viti di fissaggio svitate.
- 9) Regolare di nuovo la messa a fuoco usando il telecomando.

Uso della memoria USB

Questo proiettore supporta il collegamento della memoria USB. Collegare la memoria USB al terminale <USB> quando si utilizza la funzione di clonazione dati, la funzione di aggiornamento firmware, ecc.

Nota

- Per la funzione di clonazione dati, consultare il menu [IMPOSTAZIONI PROIETTORE] → [CLONAZIONE DATI] (➔ pagina 185).
- Per la funzione di aggiornamento firmware, consultare il menu [IMPOSTAZIONI PROIETTORE] → [AGGIORNAMENTO DEL FIRMWARE] (➔ pagina 188).

Note sull'uso

Osservare quanto segue.

- Non smontare o modificare la memoria USB.
- Non sottoporre a forti impatti la memoria USB.
- Non versare liquidi quali l'acqua o non inumidire.
- Non collocare oggetti estranei nella sezione terminale.
- Non toccare il terminale in metallo con la mano o con metallo.
- Non lasciare la memoria USB in un luogo con elevata umidità o polvere.
- Non lasciare la memoria USB in un luogo in cui viene generata elettricità statica o radiazioni elettromagnetiche.
- Conservare la memoria USB in modo appropriato in una posizione non facilmente raggiungibile dai bambini più piccoli.
- Rimuovere immediatamente la memoria USB dal proiettore qualora si noti la presenza di fumo o di cattivi odori e contattare il produttore.
- Non rimuovere la memoria USB dal proiettore durante la lettura o la scrittura di dati.

Memoria USB utilizzabile con il proiettore

Questo proiettore supporta la memoria USB USB 2.0 compatibile disponibile in commercio formattata in FAT16 o FAT32.

- Solo la struttura di partizione singola è supportata.

Collegamento della memoria USB

- 1) **Inserire la memoria USB fino a fine corsa nel terminale <USB>.**

Attenzione

- Prestare attenzione all'orientamento del terminale quando si inserisce la memoria USB in modo che non si danneggi.
- Non utilizzare alcun cavo di prolunga USB o hub USB e inserire direttamente la memoria USB nel terminale <USB> del proiettore.
- Non inserire la memoria USB nei terminali <DC OUT 1>/<DC OUT 2>. Non è possibile utilizzare la memoria USB nei terminali <DC OUT 1>/<DC OUT 2>.

Nota

- La memoria USB può essere collegata anche quando il proiettore è acceso.

Rimozione della memoria USB

- 1) **Rimuovere la memoria USB dopo aver confermato che l'indicatore sulla memoria USB non sta lampeggiando.**

Attenzione

- Il lampeggiamento dell'indicatore della memoria USB collegata al proiettore sta a indicare che il proiettore sta accedendo (in lettura o scrittura) alla memoria USB. Non rimuovere la memoria USB dal proiettore quando l'indicatore sta lampeggiando.
- Lo stato di accesso alla memoria USB non può essere confermato quando è utilizzata una memoria USB senza la funzione di monitoraggio quale un indicatore. In tal caso, rimuovere la memoria USB dopo aver confermato uno dei seguenti eventi.
 - Spegnimento del proiettore.
 - Quando si utilizza la funzione di clonazione dati, confermare che il salvataggio o il caricamento dei dati su/dalla memoria USB è completato nella schermata menu.
 - Quando si utilizza la funzione di aggiornamento firmware, attendere fino a quando il proiettore entra automaticamente in standby dopo che l'aggiornamento è avviato.

Uso del telecomando

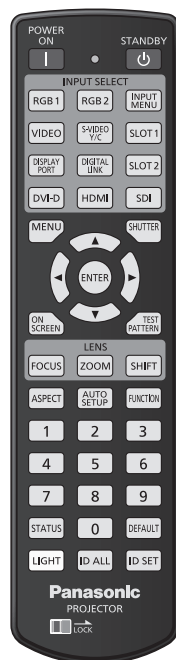

Uso della funzione otturatore

Se il proiettore non viene utilizzato per un certo periodo di tempo, come per esempio durante la pausa di una riunione, è possibile disattivare temporaneamente le immagini.

Pulsante

- 1) **Premere il pulsante <SHUTTER>.**
 - L'immagine scompare.
 - È possibile eseguire questa operazione anche utilizzando il pulsante <SHUTTER> sul pannello di controllo.
- 2) **Premere nuovamente il pulsante <SHUTTER>.**
 - L'immagine viene visualizzata.

Nota

- L'indicatore di alimentazione <ON (G)/STANDBY (R)> lampeggerà lentamente in verde quando la funzione otturatore è in uso (otturatore: chiuso).
- È possibile impostare se utilizzare o meno l'otturatore meccanico e il tempo per la dissolvenza in ingresso/in uscita dell'immagine mediante il menu [OPZIONI VISUALIZZAZIONE] → [IMPOSTAZIONI OTTURATORE].
- Se [OTTURATORE MECCANICO] nel menu [OPZIONI VISUALIZZAZIONE] → [IMPOSTAZIONI OTTURATORE] (➔ pagina 144) è impostato su [DISABILITA], la fonte di luce potrebbe essere tenue a causa del riscaldamento quando viene utilizzata la funzione dell'otturatore mentre la temperatura dell'ambiente operativo è intorno agli 0 °C (32 °F).

Uso della funzione di display su schermo

Spegnere la funzione di display su schermo (nessun display) se si vuole evitare che chi sta guardando veda il display su schermo, per esempio il menu o il nome del terminale di ingresso.

Pulsante

- 1) **Premere il pulsante <ON SCREEN>.**
 - Disattiva (nasconde) il display su schermo.
- 2) **Premere nuovamente il pulsante <ON SCREEN>.**
 - Annulla la condizione nascosta del display su schermo.

Nota

- La condizione di nascosto del display su schermo può anche essere annullata premendo il pulsante <MENU> sul pannello di controllo per almeno tre secondi mentre il display su schermo è disattivato (nascosto).

Uso della funzione di impostazione automatica

È possibile regolare automaticamente la posizione dell'immagine e il livello di segnale quando è in ingresso il segnale HDMI/DisplayPort/DVI-D.

Si consiglia di immettere un'immagine con bordi bianchi luminosi ai margini e caratteri in bianco e nero ad alto contrasto quando viene eseguita l'impostazione automatica. Evitare di utilizzare immagini con mezzi toni o gradazioni, quali fotografie e grafica del computer.

Pulsante

1) Premere il pulsante <AUTO SETUP>.

- [FINE NORMALE] viene visualizzato quando completato senza problemi.

Nota

- È possibile impostare le voci da regolare automaticamente quando viene eseguita la funzione di impostazione automatica nel menu [OPZIONI VISUALIZZAZIONE] → [SETUP AUTOMATICO] (➔ pagina 119).
- È necessario installare la scheda di interfaccia opzionale fornita con l'ingresso corrispondente nello slot per immettere il segnale HDMI/DisplayPort/DVI-D direttamente senza passare attraverso il terminale <DIGITAL LINK>.
- Se viene inviata un'immagine con bordi sfocati o un'immagine scura, potrebbe essere visualizzato [FINE ANORMALE] o la regolazione della posizione potrebbe non essere eseguita correttamente anche se appare [FINE NORMALE]. In tal caso, regolare le seguenti impostazioni.
 - Il menu [POSIZIONE] → [SPOSTAMENTO] (➔ pagina 100)
- La regolazione automatica potrebbe non funzionare a seconda del modello del computer.
- Durante l'esecuzione dell'impostazione automatica, le immagini potrebbero essere distorte per alcuni secondi, ma ciò non costituisce un malfunzionamento.
- È necessaria una regolazione per ciascun segnale di ingresso.
- È possibile annullare l'impostazione automatica tramite la pressione del pulsante <MENU> durante l'esecuzione dell'impostazione automatica.
- Anche se viene immesso un segnale possibile per l'esecuzione dell'impostazione automatica, potrebbe non essere possibile una regolazione corretta se la funzione di impostazione automatica viene eseguita mentre viene immessa l'immagine in movimento. Potrebbe essere visualizzato [FINE ANORMALE], oppure la regolazione potrebbe non essere completata correttamente anche se viene visualizzato [FINE NORMALE].

Commutazione del rapporto aspetto dell'immagine

Commuta il rapporto aspetto dell'immagine in base all'ingresso.

Pulsante

1) Premere il pulsante <ASPECT>.

- L'impostazione cambia a ogni pressione del pulsante.

Nota

- È anche possibile commutare il rapporto aspetto dell'immagine utilizzando le operazioni del menu. Consultare il menu [POSIZIONE] → [ASPETTO] (➔ pagina 100) per i dettagli.

Uso del pulsante funzione

Assegnando le seguenti funzioni al pulsante <FUNCTION>, questo può essere utilizzato come pulsante di scelta rapida.

[SOTTOMEMORIA], [SELETTORE SISTEMA], [SYSTEM DAYLIGHT VIEW], [FERMO IMMAGINE], [ANALISI SEGNALE VIDEO], [CARICA MEMORIA OBIETTIVO], [MODO DI PROIEZIONE], [GEOMETRIA], [POSIZIONE OSD]

Pulsante 

1) Premere il pulsante <FUNCTION>.

Nota

- L'assegnazione della funzione viene eseguita dal menu [IMPOSTAZIONI PROIETTORE] → [TASTO FUNZIONE] (➔ pagina 179). La schermata [TASTO FUNZIONE] può anche essere visualizzata tenendo premuto il pulsante <FUNCTION> sul telecomando.

Visualizzazione della schermata di test interno

Il proiettore ha dieci tipi di schermate di test interni per controllare la condizione del corpo del proiettore. Per visualizzare le schermate di test, seguire i passaggi riportati di seguito.

Pulsante 

1) Premere il pulsante <TEST PATTERN>.

2) Premere ◀▶ per selezionare le schermate di test.

Nota

- È anche possibile visualizzare le schermate di test utilizzando le operazioni del menu. Consultare "Menu [SCHERMATA DI TEST]" (➔ pagina 189) per i dettagli.
- Le impostazioni della posizione, della dimensione e di altri fattori non si riflettono nelle schermate di test. Assicurarsi di visualizzare il segnale di ingresso prima di effettuare varie regolazioni.

Uso della funzione di stato

Visualizza lo stato del proiettore.

Pulsante 

1) Premere il pulsante <STATUS>.

- Viene visualizzata la schermata [STATO].

STATO		1/6
MODELLO PROIETTORE	PT-RQ50K	
NUMERO SERIALE	123456789012	
ORE PROIETTORE	100000h	
ORE SPIA	100000h / 100000h	
TEMPO DI ILLUMIN. CONTINUO	1h 23m	
VERSIONE PRINC./SEC.	1.00 / 1.00	
VERSIONE RETE	1.00	
TEMP. ARIA INGRESSO	31°C/87°F	
TEMP. ARIA SCARICO	31°C/87°F	
TEST AUTONOMO	NESSUN ERRORE	
ENTER E-MAIL/USB ◀▶ CAMBIA MENU ESC		

Nota

- È anche possibile visualizzare lo stato del proiettore utilizzando le operazioni del menu. Consultare il menu [IMPOSTAZIONI PROIETTORE] → [STATO] (➔ pagina 180) per i dettagli.

Impostazione del numero ID del telecomando

Quando si utilizzano insieme più proiettori, è possibile azionare simultaneamente tutti i proiettori oppure un proiettore per volta tramite un singolo telecomando, se a ogni proiettore viene assegnato un unico numero ID. Dopo aver impostato il numero ID del proiettore, impostare lo stesso numero ID sul telecomando.

Il numero ID di default del fabbricante del proiettore è impostato su [TUTTI]. Quando si usa un singolo proiettore, premere il pulsante <ID ALL> del telecomando. Inoltre, si può controllare un proiettore se si preme il pulsante <ID ALL> sul telecomando anche se non si conosce l'ID del proiettore.

Pulsante  

- 1) Premere il pulsante <ID SET> sul telecomando.
- 2) Entro cinque secondi, premere e impostare il numero ID a una cifra o a due cifre impostato sul corpo del proiettore con i pulsanti numerici (<0> - <9>).
 - Premendo il pulsante <ID ALL>, è possibile controllare i proiettori a prescindere dall'impostazione del numero ID del corpo del proiettore.

Attenzione

- Poiché l'impostazione del numero ID sul telecomando può essere eseguita senza il corpo del proiettore, evitare di premere il pulsante <ID SET> sul telecomando con disattenzione. Se si preme il pulsante <ID SET> e non vengono premuti i pulsanti numerici (<0> - <9>) entro cinque secondi, il numero ID torna al valore iniziale presente prima della pressione del pulsante <ID SET>.
- Il numero ID impostato sul telecomando viene memorizzato, finché non viene nuovamente impostato. Tuttavia, viene cancellato se il telecomando resta con le batterie scariche. Quando si sostituiscono le batterie, impostare nuovamente lo stesso numero ID.

Nota

- Quando il numero ID del telecomando è impostato su [0], è possibile controllare il proiettore indipendentemente dall'impostazione del numero ID del corpo del proiettore, proprio come quando è impostato [TUTTI].
- Impostare il numero ID del corpo del proiettore dal menu [IMPOSTAZIONI PROIETTORE] → [ID PROIETTORE].

Capitolo 4 Impostazioni

Questo capitolo descrive le impostazioni e le regolazioni che è possibile effettuare con il menu sullo schermo.

Navigazione nei menu

Il menu sullo schermo (Menu) è usato per effettuare varie impostazioni e regolazioni del proiettore.

Navigazione tra i menu

Procedura operativa

Pulsante 

1) Premere il pulsante <MENU> del telecomando o del pannello di controllo.

- Viene visualizzata la schermata [MENU PRINCIPALE].



2) Premere ▲▼ per selezionare una voce del menu principale.

- La voce selezionata è evidenziata in giallo.

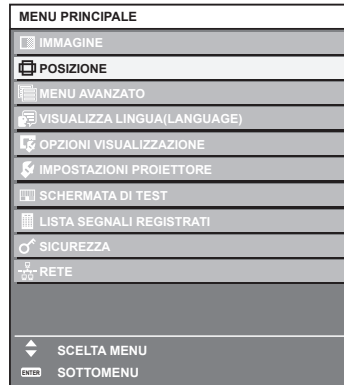

3) Premere il pulsante <ENTER>.

- Vengono visualizzate le voci del sotto-menu del menu principale selezionato.



4) Premere ▲▼ per selezionare una voce del sotto-menu e premere ◀▶ o il pulsante <ENTER> per modificare o regolare le impostazioni.

- Le voci di menu cambiano nell'ordine seguente ogni volta che si preme ◀▶.

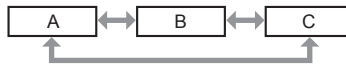

- Per alcune voci, premere ◀▶ per visualizzare una schermata di regolazione individuale con una scala su barra, come mostrato di seguito.



Nota

- La pressione del pulsante <MENU> durante la visualizzazione della schermata di menu provoca il ritorno al menu precedente.
- Potrebbe non essere possibile regolare o utilizzare alcune voci o funzioni a seconda dell'ingresso dei segnali nel proiettore. Quando le voci non possono essere regolate o utilizzate, le voci nella schermata menu sono visualizzate con caratteri neri e non possono essere regolate o impostate. Se la voce nella schermata menu è visualizzata in caratteri neri e la voce non può essere regolata o impostata, il fattore che la provoca viene visualizzato premendo il pulsante <ENTER> mentre è selezionato il menu corrispondente.
- Alcune voci possono essere regolate anche se non vi sono segnali in ingresso.
- La schermata di regolazione individuale scompare automaticamente se non vengono effettuate operazioni per circa cinque secondi.
- Per informazioni sulle voci di menu, fare riferimento a "Menu principale" (➔ pagina 86) e "Sotto-menu" (➔ pagina 87).
- Il colore del cursore dipende dalle impostazioni nel menu [OPZIONI VISUALIZZAZIONE] → [ON-SCREEN DISPLAY] → [MODELLO OSD]. La voce selezionata è visualizzata con il cursore giallo come impostazione default.
- Nell'impostazione ritratto, il menu sullo schermo viene visualizzato lateralmente. Per visualizzare verticalmente il menu sullo schermo, cambiare l'impostazione del menu [OPZIONI VISUALIZZAZIONE] → [ON-SCREEN DISPLAY] → [ROTAZIONE OSD].

Ripristino dei valori di regolazione alle impostazioni default del fabbricante

Se viene premuto il pulsante <DEFAULT> del telecomando, i valori regolati nelle voci di menu verranno ripristinati alle impostazioni default del fabbricante.



1) Premere il pulsante <DEFAULT> sul telecomando.



Nota

- Non è possibile ripristinare tutte le impostazioni a quelle default del fabbricante allo stesso tempo.
- Per ripristinare contemporaneamente ai valori default del fabbricante tutte le impostazioni regolate nella voce di sotto-menu, utilizzare il menu [IMPOSTAZIONI PROIETTORE] → [INIZIALIZZAZIONE].
- Alcune voci non possono essere riportate alle impostazioni predefinite del fabbricante quando viene premuto il pulsante <DEFAULT> sul telecomando. Regolare quelle voci individualmente.
- Il contrassegno triangolare al di sotto della scala su barra nella schermata di regolazione individuale indica l'impostazione default del fabbricante. La posizione del contrassegno triangolare cambia a seconda dei segnali di ingresso selezionati.

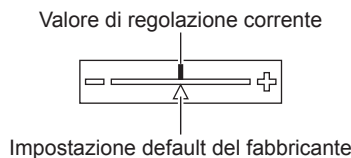









Menu principale

Le seguenti voci sono nel menu principale.

Quando viene selezionata una voce del menu principale, la schermata diventa quella di selezione del sotto-menu.

La voce di menu con ✓ nella colonna della modalità [SEMPLICE] indica che questa viene visualizzata nella schermata menu (OSD) quando il menu [OPZIONI VISUALIZZAZIONE] → [MODO MENU] è impostato su [SEMPLICE].

Voce del menu principale		Modalità [SEMPLICE]	Pagina
	[IMMAGINE]	✓	90

Voce del menu principale		Modalità [SEMPLICE]	Pagina
	[POSIZIONE]	✓	100
	[MENU AVANZATO]	—	109
	[VISUALIZZA LINGUA(LANGUAGE)]	✓	116
	[OPZIONI VISUALIZZAZIONE]	✓	117
	[IMPOSTAZIONI PROIETTORE]	✓	149
	[SCHERMATA DI TEST]	✓	189
	[LISTA SEGNALI REGISTRATI]	✓	190
	[SICUREZZA]	—	194
	[RETE]	✓	199

Sotto-menu

Viene visualizzato il sotto-menu della voce selezionata del menu principale, ed è possibile impostare e regolare le voci del sotto-menu.

La voce di menu con ✓ nella colonna della modalità [SEMPLICE] indica che questa viene visualizzata nella schermata menu (OSD) quando il menu [OPZIONI VISUALIZZAZIONE] → [MODO MENU] è impostato su [SEMPLICE].

[IMMAGINE]

Voce sotto-menu	Impostazione default del fabbricante	Modalità [SEMPLICE]	Pagina
[MODO IMMAGINE]	[DINAMICO]	✓	90
[CONTRASTO]	[0]* ¹	✓	90
[LUMINOSITÀ]	[0]* ¹	✓	91
[COLORE]	[0]* ¹	✓	91
[TINTA]	[0]* ¹	—	91
[TEMPERATURA COLORE]	[DEFAULT]* ¹	—	92
[GAMMA]	[DEFAULT]* ¹	—	93
[SYSTEM DAYLIGHT VIEW]	[OFF]* ¹	—	95
[DETTAGLIO]	[+8]* ¹	—	95
[RIDUZIONE RUMORE]	[2]* ¹	—	95
[CONTRASTO DINAMICO]	[OFF]* ¹	—	96
[SPAZIO COLORE]	[NATIVO]	—	97
[SELETTORE SISTEMA]	[AUTO]* ²	—	98

*1 Dipende dal [MODO IMMAGINE].

*2 Dipende dal segnale di ingresso.

[POSIZIONE]

Voce sotto-menu	Impostazione default del fabbricante	Modalità [SEMPLICE]	Pagina
[SPOSTAMENTO]	—	—	100
[ASPETTO]	[DEFAULT]	✓	100
[ZOOM]	—	—	101
[GEOMETRIA]	[OFF]	✓	102
[CONVERGENZA]	[OFF]	—	108

[MENU AVANZATO] 

Voce sotto-menu	Impostazione default del fabbricante	Modalità [SEMPLICE]	Pagina
[DIGITAL CINEMA REALITY]	[AUTO]*1	—	109
[GRADAZIONE PIÙ UNIFORME]	[2]	—	109
[CANCELLA]	—	—	109
[EDGE BLENDING]	[OFF]	—	110
[RISPOSTA FRAME]	[NORMALE]	—	114
[RITARDO FRAME]	[+0.00ms]	—	114
[POSIZIONE RASTER]	—	—	114

*1 Dipende dal segnale di ingresso.

[VISUALIZZA LINGUA(LANGUAGE)] 

Dettagli (➔ pagina 116)

[OPZIONI VISUALIZZAZIONE] 

Voce sotto-menu	Impostazione default del fabbricante	Modalità [SEMPLICE]	Pagina
[ADATTA COLORE]	[OFF]	✓	117
[IMPOSTAZIONI SCHERMO]	—	✓	119
[SEGNALE AUTOMATICO]	[OFF]	—	119
[SETUP AUTOMATICO]	—	—	119
[IMPOSTAZIONI INGRESSO BACKUP]	—	—	120
[IMPOSTAZIONE INGRESSO SIMULTANEO]	—	—	122
[SLOT IN]	—	—	123
[DIGITAL LINK IN]	—	—	137
[ON-SCREEN DISPLAY]	—	✓	140
[MODO MENU]	[NORMALE]	✓	142
[COLORE SFONDO]	[BLU]	—	142
[STARTUP LOGO]	[LOGO DEFAULT]	✓	143
[UNIFORMITÀ]	—	—	143
[IMPOSTAZIONI OTTURATORE]	—	—	144
[FERMO IMMAGINE]	—	—	146
[ANALISI SEGNALE VIDEO]	[OFF]	—	147
[CUT OFF]	—	—	148

[IMPOSTAZIONI PROIETTORE] 

Voce sotto-menu	Impostazione default del fabbricante	Modalità [SEMPLICE]	Pagina
[ID PROIETTORE]	[TUTTI]	✓	149
[MODO DI PROIEZIONE]	—	✓	149
[OBIETTIVO]	—	✓	150
[IMPOST. FUNZIONAMENTO]	—	✓	161
[INTENSITÀ LUMINOSA]	[100.0%]	✓	164
[CONTROLLO LUMINOSITA']	—	—	164
[IMPOSTAZIONE NESSUN SEGNALE]	—	—	168
[INIZIALIZZA ALLO START]	[ULTIMO STATO]	—	172
[STARTUP INPUT VIDEO]	[ULTIMO USATO]	—	172
[DATA E ORA]	—	✓	172
[PIANIFICAZIONE]	[OFF]	—	174
[MULTI PROJECTOR SYNC]	—	—	176

Capitolo 4 Impostazioni — Navigazione nei menu

Voce sotto-menu	Impostazione default del fabbricante	Modalità [SEMPLICE]	Pagina
[RS-232C]	—	✓	178
[MODALITÀ REMOTE2]	[DEFAULT]	—	179
[TASTO FUNZIONE]	—	—	179
[STATO]	—	✓	180
[IMPOSTAZIONE DEL MONITOR INFORMATIVO]	—	—	183
[CLONAZIONE DATI]	—	—	185
[SALVARE TUTTI I DATI UTENTE]	—	—	185
[CARICARE TUTTI I DATI UTENTE]	—	—	186
[INIZIALIZZAZIONE]	—	✓	186
[AGGIORNAMENTO DEL FIRMWARE]	—	—	188
[PASSWORD DI SERVIZIO]	—	✓	188

[SCHERMATA DI TEST]

Dettagli (➔ pagina 189)

[LISTA SEGNALI REGISTRATI]

Dettagli (➔ pagina 190)

[SICUREZZA]

Voce sotto-menu	Impostazione default del fabbricante	Modalità [SEMPLICE]	Pagina
[PASSWORD SICUREZZA]	[OFF]	—	194
[MODIFICA PASSWORD SICUREZZA]	—	—	194
[IMPOSTAZIONE DISPOSITIVO DI CONTROLLO]	—	—	195
[CAMBIO PASSWORD IMPOSTAZIONI DISPOSITIVO]	—	—	198

[RETE]

Voce sotto-menu	Impostazione default del fabbricante	Modalità [SEMPLICE]	Pagina
[MODO DIGITAL LINK]	[AUTO]	—	199
[STATO DIGITAL LINK]	—	✓	199
[LAN CABLATA]	—	✓	200
[LAN WIRELESS]*1	[ABILITA]	✓	200
[NOME PROIETTORE]	—	✓	201
[IMPOSTAZIONI NFC]	[LETTURA/SCRITTURA]	—	201
[CONTROLLO RETE]	—	✓	202
[STATO RETE]	—	✓	203
[MENU DIGITAL LINK]	—	—	203
[IMPOSTAZIONE Art-Net]	[OFF]	—	203
[IMPOST. CANALE Art-Net]	[2]	—	204
[STATO Art-Net]	—	—	205

*1 Non è possibile impostare [LAN WIRELESS] se il Modulo senza fili opzionale (Modello n.: Serie AJ-WM50) non è collegato al terminale <USB>.

Nota

- Potrebbe non essere possibile regolare o usare alcune voci per alcuni formati di segnale da inviare al proiettore. Quando le voci non possono essere regolate o utilizzate, le voci nella schermata menu sono visualizzate con caratteri neri e non possono essere regolate o impostate.
- Le voci di sotto-menu e le impostazioni default del fabbricante variano in base al terminale di ingresso selezionato.

Menu [IMMAGINE]

Nella schermata menu, selezionare [IMMAGINE] dal menu principale, quindi selezionare una voce dal sotto-menu.

Fare riferimento a “Navigazione tra i menu” (➔ pagina 85) per il funzionamento della schermata menu.

[MODO IMMAGINE]

È possibile commutare al modo immagine desiderato adatto alla sorgente di immagine e all'ambiente in cui viene usato il proiettore.

- 1) Premere ▲▼ per selezionare [MODO IMMAGINE].
- 2) Premere ◀▶.
 - Viene visualizzata la schermata di regolazione individuale [MODO IMMAGINE].
- 3) Premere ◀▶ per commutare la voce.
 - Le voci cambiano a ogni pressione del pulsante.

[STANDARD]	L'immagine diviene adatta per immagini in movimento in generale.
[CINEMA]	L'immagine diviene adatta per contenuti di immagini in movimento.
[NATURALE]	L'immagine è compatibile con sRGB.
[DICOM SIM.]	L'immagine diventa simile a quella di DICOM Part 14 Scala di grigio Standard.
[DINAMICO]	L'emissione di luce viene massimizzata per l'uso in luoghi molto luminosi. (Impostazione default del fabbricante)
[GRAFICO]	L'immagine diviene adatta per la trasmissione dal computer.
[UTENTE]	Impostare il modo immagine desiderato.

Nota

- DICOM è l'abbreviazione di “Digital Imaging and COmmunication in Medicine” ed è uno standard per i dispositivi di immagini mediche. Nonostante venga usato il nome DICOM, il proiettore non è un dispositivo medico e non dovrebbe essere usato per scopi come la diagnosi di immagini visualizzate.
- Premere il pulsante <ENTER> quando ciascuno[MODO IMMAGINE] è selezionato da salvare come valore specificato quando viene immesso un nuovo segnale. Vengono salvati i dati di tutte le voci tranne [SELETTORE SISTEMA] nel menu [IMMAGINE].
- Nelle impostazioni default del fabbricante, [UTENTE] è impostato su immagini che sono compatibili allo standard ITU-R BT.709.

Modifica del nome [UTENTE]

- 1) Premere ▲▼ per selezionare [MODO IMMAGINE].
- 2) Premere ◀▶ per selezionare [UTENTE].
- 3) Premere il pulsante <ENTER>.
 - Viene visualizzata la schermata dettagliata [MODO IMMAGINE].
- 4) Premere ▲▼ per selezionare [MODIFICA NOME MODO IMMAGINE], quindi premere il pulsante <ENTER>.
 - Viene visualizzata la schermata [MODIFICA NOME MODO IMMAGINE].
- 5) Premere ▲▼◀▶ per selezionare il testo e premere il pulsante <ENTER> per immettere il testo.
- 6) Premere ▲▼◀▶ per selezionare [OK], quindi premere il pulsante <ENTER>.
 - Il nome del modo immagini viene cambiato.

[CONTRASTO]

È possibile regolare il contrasto dei colori.

- 1) Premere ▲▼ per selezionare [CONTRASTO].
- 2) Premere ◀▶ o il pulsante <ENTER>.
 - Appare la schermata di regolazione individuale [CONTRASTO].
- 3) Premere ◀▶ per regolare il livello.

Operazione	Regolazione	Intervallo di regolazione
Premere ►.	Lo schermo diventa più luminoso.	-31 - +31
Premere ◀.	Lo schermo diventa più scuro.	

Attenzione

- Regolare dapprima [LUMINOSITÀ] quando è necessario regolare il livello del nero.

[LUMINOSITÀ]

È possibile regolare la parte scura (nera) dell'immagine proiettata.

- 1) Premere ▲▼ per selezionare [LUMINOSITÀ].
- 2) Premere ◀▶ o il pulsante <ENTER>.
 - Appare la schermata di regolazione individuale [LUMINOSITÀ].
- 3) Premere ◀▶ per regolare il livello.

Operazione	Regolazione	Intervallo di regolazione
Premere ►.	Aumenta la luminosità delle parti scure (nere) dello schermo.	-31 - +31
Premere ◀.	Riduce la luminosità delle parti scure (nere) dello schermo.	

[COLORE]

È possibile regolare la saturazione dei colori dell'immagine proiettata.

- 1) Premere ▲▼ per selezionare [COLORE].
- 2) Premere ◀▶ o il pulsante <ENTER>.
 - Appare la schermata di regolazione individuale [COLORE].
- 3) Premere ◀▶ per regolare il livello.

Operazione	Regolazione	Intervallo di regolazione
Premere ►.	Rende i colori più saturi.	-31 - +31
Premere ◀.	Rende meno intensi i colori.	

[TINTA]

È possibile regolare la tonalità della pelle dell'immagine proiettata.

- 1) Premere ▲▼ per selezionare [TINTA].
- 2) Premere ◀▶ o il pulsante <ENTER>.
 - Appare la schermata di regolazione individuale [TINTA].
- 3) Premere ◀▶ per regolare il livello.

Operazione	Regolazione	Intervallo di regolazione
Premere ►.	Regola la tonalità della pelle verso un colore verdastro.	-31 - +31
Premere ◀.	Regola la tonalità della pelle verso un colore rosso violaceo.	

[TEMPERATURA COLORE]

È possibile commutare la temperatura dei colori se le zone bianche dell'immagine proiettata risultano tendere al blu o al rosso.

Regolazione della temperatura dei colori

- 1) Premere ▲▼ per selezionare [TEMPERATURA COLORE].
- 2) Premere ◀▶.
 - Appare la schermata di regolazione individuale [TEMPERATURA COLORE].
- 3) Premere ◀▶ per commutare la voce.
 - Le voci cambiano a ogni pressione del pulsante.

[DEFAULT]	Impostazione default del fabbricante
[UTENTE1]	Regola il bilanciamento del bianco desiderato. Consultare "Regolazione del bilanciamento del bianco desiderato" (➔ pagina 92) per i dettagli.
[UTENTE2]	
[3200K] - [13000K]	Consente di impostare con incrementi di 100 K. Selezionare per immagini più naturali.

Nota

- Quando [MODO IMMAGINE] (➔ pagina 90) è impostato su [UTENTE] o [DICOM SIM.], [DEFAULT] non può essere selezionato.
- Quando il menu [OPZIONI VISUALIZZAZIONE] → [ADATTA COLORE] non è impostato su [OFF], [TEMPERATURA COLORE] è fissato su [UTENTE1].
- I valori numerici della temperatura colore sono indicativi.

Regolazione del bilanciamento del bianco desiderato

- 1) Premere ▲▼ per selezionare [TEMPERATURA COLORE].
- 2) Premere ◀▶.
 - Appare la schermata di regolazione individuale [TEMPERATURA COLORE].
- 3) Premere ◀▶ per selezionare [UTENTE1] o [UTENTE2].
- 4) Premere il pulsante <ENTER>.
 - Viene visualizzata la schermata [TEMPERATURA COLORE].
- 5) Premere ▲▼ per selezionare [BIL BIANCO].
- 6) Premere il pulsante <ENTER>.
 - Viene visualizzata la schermata [BIL BIANCO].
- 7) Premere ▲▼ per selezionare [BIL BIANCO ALTA] o [BIL BIANCO BASSA].
- 8) Premere il pulsante <ENTER>.
 - Viene visualizzata la schermata [BIL BIANCO ALTA] o la schermata [BIL BIANCO BASSA].
- 9) Premere ▲▼ per selezionare [ROSSO], [VERDE] o [BLU].
- 10) Premere ◀▶ per regolare il livello.

Voce	Operazione	Regolazione	Intervallo di regolazione
[ROSSO]	Premere ▶.	Rosso più forte.	[BIL BIANCO ALTA]: da 0 a +255 (l'impostazione default del fabbricante è +255) [BIL BIANCO BASSA]: da -127 a 127 (impostazione default del fabbricante è 0)
	Premere ◀.	Rosso meno forte.	
[VERDE]	Premere ▶.	Verde più forte.	
	Premere ◀.	Verde meno forte.	
[BLU]	Premere ▶.	Blu più forte.	
	Premere ◀.	Blu meno forte.	

Nota

- Regolare [TEMPERATURA COLORE] correttamente. Tutti i colori non saranno visualizzati in modo corretto a meno che non si esegua una regolazione adeguata. Se la regolazione non sembra adatta, si può premere il pulsante <DEFAULT> sul telecomando per riportare soltanto l'impostazione della voce selezionata all'impostazione default del fabbricante.

Regolazione del bilanciamento del bianco desiderato basato sulle impostazioni esistenti di temperatura colore

- 1) Premere ▲▼ per selezionare [TEMPERATURA COLORE].
- 2) Premere ◀▶.
 - Viene visualizzata la schermata di regolazione individuale [TEMPERATURA COLORE].
- 3) Premere ◀▶ per non selezionare [UTENTE1] o [UTENTE2].
- 4) Premere il pulsante <ENTER>.
 - Viene visualizzata la schermata [MODIFICARE A *****].
- 5) Premere ▲▼ per selezionare [UTENTE1] o [UTENTE2].
 - Lo stato della temperatura colore modificata viene salvato nella voce selezionata.
- 6) Premere il pulsante <ENTER>.
 - Viene visualizzata la schermata di conferma.
- 7) Premere ◀▶ per selezionare [ESEGUI], quindi premere il pulsante <ENTER>.
 - I dati [UTENTE1] o [UTENTE2] vengono sovrascritti.
 - Se si preme ◀▶ per selezionare [ESCI] e quindi si preme il pulsante <ENTER>, i dati non saranno sovrascritti.
 - Viene visualizzata la schermata [BIL BIANCO ALTA].
- 8) Premere ▲▼ per selezionare [ROSSO], [VERDE] o [BLU].
- 9) Premere ◀▶ per regolare il livello.

Nota

- Regolare [TEMPERATURA COLORE] correttamente. Tutti i colori non saranno visualizzati in modo corretto a meno che non si esegua una regolazione adeguata. Se la regolazione non sembra adatta, è possibile premere il pulsante <DEFAULT> sul telecomando per riportare soltanto l'impostazione della voce selezionata all'impostazione default del fabbricante.
- Quando la temperatura colore è stata modificata, i colori prima e dopo la modifica saranno leggermente diversi.

Cambio del nome di [UTENTE1] o [UTENTE2]

- 1) Premere ▲▼ per selezionare [TEMPERATURA COLORE].
- 2) Premere ◀▶.
 - Appare la schermata di regolazione individuale [TEMPERATURA COLORE].
- 3) Premere ◀▶ per selezionare [UTENTE1] o [UTENTE2].
- 4) Premere il pulsante <ENTER>.
 - Viene visualizzata la schermata [TEMPERATURA COLORE].
- 5) Premere ▲▼ per selezionare [MODIFICA NOME TEMPERATURA COLORE].
- 6) Premere il pulsante <ENTER>.
 - Viene visualizzata la schermata [MODIFICA NOME TEMPERATURA COLORE].
- 7) Premere ▲▼◀▶ per selezionare il testo e premere il pulsante <ENTER> per immettere il testo.
- 8) Premere ▲▼◀▶ per selezionare [OK], quindi premere il pulsante <ENTER>.
 - Il nome impostato alla temperatura colore viene modificato.

Nota

- Quando un nome viene modificato, cambia anche la visualizzazione di [UTENTE1] e [UTENTE2].

[GAMMA]

È possibile commutare la modalità gamma.

- 1) Premere ▲▼ per selezionare [GAMMA].

- 2) Premere ◀▶ o premere il pulsante <ENTER>.
 - Viene visualizzata la schermata di regolazione individuale [GAMMA].
- 3) Premere ◀▶ per commutare la voce.
 - Le voci cambiano a ogni pressione del pulsante.

[DEFAULT]*1	Modalità gamma unica in questo proiettore.
[UTENTE1]	Utilizza i dati di gamma registrati dall'utente.
[UTENTE2]	(La registrazione richiede un software separato. Consultare il rivenditore.)
[HDR ST2084-500]	Modalità gamma conforme a SMPTE ST 2084 che presuppone una luminanza più elevata di 500 cd/m ² e supporta HDR (High Dynamic Range, Range dinamico elevato).
[HDR ST2084-1000]	Modalità gamma conforme a SMPTE ST 2084 che presuppone una luminanza più elevata di 1 000 cd/m ² e supporta HDR (High Dynamic Range, Range dinamico elevato).
[HDR HLG]	Modalità gamma conforme a ITU-R BT.2100 (sistema HLG: Hybrid Log Gamma, Log Gamma ibrido) che supporta HDR (High Dynamic Range, Range dinamico elevato).
[DICOM SIM.]	L'immagine diventa simile a quella dello standard DICOM.
[1.0]	Impostare in modo che le immagini diventino come si gradiscono. È possibile impostare [2.0] - [2.8] con incrementi di 0,1.
[1.8]	
[2.0] - [2.8]	

*1 Quando [MODO IMMAGINE] è impostato su [DINAMICO], [UTENTE] o [DICOM SIM.], [DEFAULT] non può essere selezionato.

Nota

- DICOM è l'abbreviazione di "Digital Imaging and COmmunication in Medicine" ed è uno standard per i dispositivi di immagini mediche. Nonostante venga utilizzato il nome DICOM, il proiettore non è un dispositivo medicale e non deve essere utilizzato per scopi quali la diagnosi di immagini visualizzate.
- Nei seguenti casi, la modalità gamma viene impostata automaticamente in base alle informazioni InfoFrame durante la visualizzazione dell'immagine con le informazioni InfoFrame aggiunte, per cui non è possibile selezionare la modalità gamma. Se le informazioni necessarie per supportare l'HDR (High Dynamic Range, Range dinamico elevato) non sono incluse nelle informazioni InfoFrame aggiunte al segnale video visualizzato, seguirà l'impostazione [GAMMA].
 - Quando il menu [OPZIONI VISUALIZZAZIONE] → [DIGITAL LINK IN] → [SELEZ. AUTO GAMMA] è impostato su [ABILITA] ed è selezionato l'ingresso DIGITAL LINK
 - Quando [SELEZ. AUTO GAMMA] nel menu [OPZIONI VISUALIZZAZIONE] → [SLOT IN] (ingresso HDMI) è impostato su [ABILITA] ed è selezionato l'ingresso HDMI corrispondente a questa impostazione
 - Quando il menu [OPZIONI VISUALIZZAZIONE] → [SLOT IN] (ingresso DisplayPort) → [SELEZ. AUTO GAMMA] è impostato su [ABILITA] ed è selezionato l'ingresso DisplayPort applicabile a questa impostazione

Impostazione di [GAMMA SISTEMA HDR HLG]

Imposta la gamma di sistema da applicare alle modalità gamma [UTENTE1], [UTENTE2] e [HDR HLG]. Questa gamma di sistema è definita dallo standard ITU-R BT.2100.

- 1) Premere ▲▼ per selezionare [GAMMA].
- 2) Premere ◀▶ o il pulsante <ENTER>.
 - Appare la schermata di regolazione individuale [GAMMA].
- 3) Premere ◀▶ per selezionare [UTENTE1], [UTENTE2] o [HDR HLG] e premere il pulsante <ENTER>.
 - Viene visualizzata la schermata [GAMMA].
 - Quando è selezionato [HDR HLG], procedere al punto 5).
- 4) Premere ▲▼ per selezionare [GAMMA SISTEMA HDR HLG].
- 5) Premere ◀▶ per commutare la voce.
 - Le voci cambiano a ogni pressione del pulsante.
 - È possibile impostare [1.00] - [1.62] con incrementi di 0,01.

Cambio del nome di [UTENTE1] o [UTENTE2]

- 1) Premere ▲▼ per selezionare [GAMMA].
- 2) Premere ◀▶ o premere il pulsante <ENTER>.
 - Viene visualizzata la schermata di regolazione individuale [GAMMA].
- 3) Premere ◀▶ per selezionare [UTENTE1] o [UTENTE2].

- 4) Premere il pulsante <ENTER>.
 - Viene visualizzata la schermata [GAMMA].
- 5) Premere ▲▼ per selezionare [MODIFICA NOME GAMMA].
- 6) Premere il pulsante <ENTER>.
 - Viene visualizzata la schermata [MODIFICA NOME GAMMA].
- 7) Premere ▲▼◀▶ per selezionare il testo e premere il pulsante <ENTER> per immettere il testo.
- 8) Premere ▲▼◀▶ per selezionare [OK], quindi premere il pulsante <ENTER>.
 - Il nome della gamma selezionata viene cambiato.

Nota

- Quando un nome viene modificato, cambia anche la visualizzazione di [UTENTE1] e [UTENTE2].

[SYSTEM DAYLIGHT VIEW]

È possibile correggere l'immagine in modo da ottenere una brillantezza ottimale anche se essa viene proiettata in condizioni di luce forte.

- 1) Premere ▲▼ per selezionare [SYSTEM DAYLIGHT VIEW].
- 2) Premere ◀▶ o il pulsante <ENTER>.
 - Appare la schermata di regolazione individuale [SYSTEM DAYLIGHT VIEW].
- 3) Premere ◀▶ per commutare la voce.
 - Le voci cambiano a ogni pressione del pulsante.

[OFF]	Nessuna correzione.
[1] - [6]	Corregge la brillantezza dell'immagine. Più grande è il valore, più forte è la correzione.

[DETTAGLIO]

È possibile regolare la nitidezza dell'immagine proiettata.

- 1) Premere ▲▼ per selezionare [DETTAGLIO].
- 2) Premere ◀▶ o il pulsante <ENTER>.
 - Appare la schermata di regolazione individuale [DETTAGLIO].
- 3) Premere ◀▶ per regolare il livello.

Operazione	Regolazione	Intervallo di regolazione
Premere ▶.	I contorni divengono più nitidi.	0 - +15
Premere ◀.	I contorni divengono più morbidi.	

Nota

- Se si preme ▶ quando il valore di regolazione è [+15], il valore diventa [0]. Se si preme ◀ quando il valore di regolazione è [0], il valore diventa [+15].

[RIDUZIONE RUMORE]

È possibile ridurre il rumore quando l'immagine in ingresso è degradata e vi è rumore nel segnale dell'immagine.

- 1) Premere ▲▼ per selezionare [RIDUZIONE RUMORE].
- 2) Premere ◀▶ o il pulsante <ENTER>.
 - Appare la schermata di regolazione individuale [RIDUZIONE RUMORE].
- 3) Premere ◀▶ per commutare la voce.
 - Le voci cambiano a ogni pressione del pulsante.

[OFF]	Nessuna correzione.
[1] - [6]	Compensa il disturbo. Più grande è il valore, più forte è la compensazione del disturbo.

Attenzione

- Quando questo parametro è impostato per un segnale di ingresso con meno rumore, l'immagine potrebbe apparire diversa da quella originale. In tal caso, impostarlo su [OFF].

[CONTRASTO DINAMICO]

La regolazione leggera della fonte di luce e la compensazione del segnale vengono eseguite automaticamente in base all'immagine per realizzare il contrasto ottimale per l'immagine.

- 1) Premere ▲▼ per selezionare [CONTRASTO DINAMICO].
- 2) Premere ◀▶ o premere il pulsante <ENTER>.
 - Viene visualizzata la schermata di regolazione individuale [CONTRASTO DINAMICO].
- 3) Premere ◀▶ per commutare la voce.
 - Le voci cambiano a ogni pressione del pulsante.

[OFF]	Disabilita la funzione di contrasto dinamico.
[1]	Regola la fonte di luce e compensa i segnali in misura ridotta.
[2]	Regola la fonte di luce e compensa i segnali in misura moderata.
[3]	Regola la fonte di luce e compensa i segnali in larga misura.
[UTENTE]	Imposta una correzione desiderata. Consultare "Esecuzione della correzione desiderata" (► pagina 96) per i dettagli.

Esecuzione della correzione desiderata

- 1) Premere ▲▼ per selezionare [CONTRASTO DINAMICO].
- 2) Premere ◀▶ o premere il pulsante <ENTER>.
 - Viene visualizzata la schermata di regolazione individuale [CONTRASTO DINAMICO].
- 3) Premere ◀▶ per selezionare [UTENTE].
- 4) Premere il pulsante <ENTER>.
 - Viene visualizzata la schermata [CONTRASTO DINAMICO].
- 5) Premere ▲▼ per selezionare la voce da impostare.
 - Le voci delle impostazioni dettagliate commutano ogni volta che si preme ◀▶.
 - Premere il pulsante <ENTER> quando è selezionato [MULTI PROJECTOR SYNC].

Voce di impostazione		Dettagli
[CONTRASTO AUTOMATICO] (Regolazione automatica della fonte di luce)	[OFF]	Non regola la fonte di luce.
	[1] - [255]	Maggiore è il valore, più forte sarà la regolazione leggera della fonte di luce. L'impostazione è con incrementi di 1.
[LIVELLO SEGNALE LUMINOSITÀ] (Impostazione del livello di luminosità del segnale per avviare la regolazione leggera)	[6%] - [50%]	Regola la fonte di luce quando il livello di luminosità del segnale video immesso è più basso rispetto al valore stabilito. Maggiore è il valore, più ampio sarà il range per realizzare la regolazione leggera della fonte di luce. L'impostazione è con incrementi di 1 %. (Impostazione di fabbrica: 30 %)
[TIMER SPEGNIMENTO LUCI] (Impostazione del tempo finché la luce non si spegne)	[DISABILITA]	Non spegne la fonte di luce.
	[0.0s] - [10.0s]	Spegne la fonte di luce quando il livello di luminosità del segnale video immesso scende al di sotto del valore impostato in [LIV. SEGNALE SPEGN. LUCI]. Selezionare una voce da [0.0s] - [4.0s], [5.0s], [7.0s] o [10.0s]. [0.0s] - [4.0s] è selezionabile a incrementi di 0,5.
[LIV. SEGNALE SPEGN. LUCI] (Impostazione del livello di luminosità del segnale per spegnere la luce)	[0%] - [5%]	Impostare il livello della luminosità del segnale video per spegnere la fonte di luce con [TIMER SPEGNIMENTO LUCI]. L'impostazione è con incrementi di 1 %. (Impostazione di fabbrica: 0 %)

Voce di impostazione		Dettagli
[DIS. IN INGR. SPEGN. LUCI] (Impostazione della dissolvenza in ingresso alla riaccensione)	[OFF]	Non imposta la dissolvenza in ingresso dell'immagine quando la fonte di luce viene riattivata dalla condizione in cui era stata spenta con [TIMER SPEGNIMENTO LUCI].
	[0.5s] - [10.0s]	Imposta il tempo di dissolvenza in ingresso dell'immagine quando la fonte di luce viene riattivata dalla condizione in cui era stata spenta con [TIMER SPEGNIMENTO LUCI]. Selezionare una voce da [0.5s] - [4.0s], [5.0s], [7.0s] o [10.0s]. [0.5s] - [4.0s] è selezionabile a incrementi di 0,5.
[DIS. IN USC. SPEGN. LUCI] (Impostazione della dissolvenza in uscita allo spegnimento)	[OFF]	Non imposta la dissolvenza in uscita dell'immagine quando la fonte di luce viene spenta con [TIMER SPEGNIMENTO LUCI].
	[0.5s] - [10.0s]	Imposta il tempo di dissolvenza in uscita dell'immagine quando la fonte di luce viene spenta con [TIMER SPEGNIMENTO LUCI]. Selezionare una voce da [0.5s] - [4.0s], [5.0s], [7.0s] o [10.0s]. [0.5s] - [4.0s] è selezionabile a incrementi di 0,5.
[INTENSITÀ MANUALE] (Regolazione manuale della fonte di luce)	[0] - [255]	Più grande è il valore, più forte è la correzione. L'impostazione è con incrementi di 1. (Impostazione di fabbrica: 255)
[GAMMA DINAMICO] (Regolazione della compensazione del segnale)	[OFF]	Non compensa il segnale.
	[1]	Compensa leggermente il segnale.
	[2]	Compensa moderatamente il segnale.
	[3]	Compensa fortemente il segnale.
[MULTI PROJECTOR SYNC]		Imposta la funzione sincronizzazione contrasto. Questa voce di impostazione è comune con la seguente voce di menu. • Il menu [IMPOSTAZIONI PROIETTORE] → [MULTI PROJECTOR SYNC] Consultare il menu [IMPOSTAZIONI PROIETTORE] → [MULTI PROJECTOR SYNC] (➔ pagina 176) per i dettagli.

Nota

- Non è possibile impostare [LIV. SEGNALE SPEGN. LUCI], [DIS. IN INGR. SPEGN. LUCI] e [DIS. IN USC. SPEGN. LUCI] quando [TIMER SPEGNIMENTO LUCI] è impostato su [DISABILITA].
- Quando [TIMER SPEGNIMENTO LUCI] non è impostato su [DISABILITA], quelle che seguono sono le condizioni per riaccendere la fonte di luce dallo stato che la fonte di luce ha disattivato con questa funzione.
 - Quando il livello di luminosità del segnale video immesso ha superato il valore impostato in [LIV. SEGNALE SPEGN. LUCI]
 - Quando il segnale di ingresso si è esaurito
 - Quando viene visualizzato un display su schermo quale la schermata menu (OSD) o la guida ingressi, una schermata di test o un messaggio di avvertenza
 - Quando la temperatura dell'ambiente operativo è intorno agli 0 °C (32 °F) e la fonte di luce è costretta ad essere accesa a causa del riscaldamento
- Il contrasto risulterà ottimizzato quando [GAMMA DINAMICO] è impostato su [3].
- La funzione sincronizzazione contrasto è una funzione che consente di visualizzare una schermata combinata con un contrasto bilanciato condividendo il livello di luminosità dell'ingresso del segnale video in ogni proiettore quando viene costruito un multi-display combinando l'immagine proiettata di più proiettori.

[SPAZIO COLORE]

Impostare lo spazio di colore utilizzato per la rappresentazione a colori dell'immagine.

- 1) Premere ▲▼ per selezionare [SPAZIO COLORE].
- 2) Premere ◀▶ o il pulsante <ENTER>.
 - Appare la schermata di regolazione individuale [SPAZIO COLORE].
- 3) Premere ◀▶ per commutare la voce.
 - Le voci cambiano a ogni pressione del pulsante.

[NATIVO]	Consente di visualizzare l'immagine con uno spazio di colore unico in questo proiettore.
[ITU-709]	Consente di visualizzare l'immagine con uno spazio di colore conforme allo standard ITU-R BT.709.
[Emu. DCI-P3]	Consente di visualizzare l'immagine con uno spazio di colore vicino a DCI-P3.
[Emu. ITU-2020]	Consente di visualizzare l'immagine con uno spazio di colore vicino allo standard ITU-R BT.2020.

Nota

- DCI-P3 rappresenta le specifiche della regione di colore del cinema digitale definita dalla certificazione Digital Cinema Initiatives (DCI).

- Nei seguenti casi, lo spazio colore viene impostato automaticamente in base alle informazioni InfoFrame durante la visualizzazione dell'immagine con le informazioni InfoFrame aggiunte, per cui non è possibile selezionare lo [SPAZIO COLORE]. Se le informazioni necessarie per supportare l'HDR (High Dynamic Range, Range dinamico elevato) non sono incluse nelle informazioni InfoFrame aggiunte al segnale video visualizzato, seguirà l'impostazione [SPAZIO COLORE].
 - Quando il menu [OPZIONI VISUALIZZAZIONE] → [DIGITAL LINK IN] → [SELEZ. AUTO SPAZIO COLORE] è impostato su [ABILITA] ed è selezionato l'ingresso DIGITAL LINK
 - Quando [SELEZ. AUTO SPAZIO COLORE] nel menu [OPZIONI VISUALIZZAZIONE] → [SLOT IN] (ingresso HDMI) è impostato su [ABILITA] ed è selezionato l'ingresso HDMI corrispondente a questa impostazione
 - Quando il menu [OPZIONI VISUALIZZAZIONE] → [SLOT IN] (ingresso DisplayPort) → [SELEZ. AUTO SPAZIO COLORE] è impostato su [ABILITA] ed è selezionato l'ingresso DisplayPort applicabile a questa impostazione

[SELETTORE SISTEMA]

Il proiettore rileverà automaticamente il segnale di ingresso, ma è possibile impostare manualmente il metodo di sistema in presenza di un segnale di ingresso instabile. Impostare il metodo di sistema che si accorda con il segnale di ingresso.

1) Premere ▲▼ per selezionare [SELETTORE SISTEMA].

2) Premere il pulsante <ENTER>.

3) Premere ▲▼ per selezionare un formato di sistema.

- I formati di sistema disponibili variano a seconda del segnale di ingresso.

Terminale	Formato di sistema	
Terminale <DIGITAL LINK>, terminale <HDMI IN 1>, terminale <HDMI IN 2>, terminale <HDMI IN 3>, terminale <HDMI IN 4>	Segnale 480/60p o 576/50p	Selezionare [AUTO], [RGB] o [Y _C B _R].
	Altri segnali di immagini in movimento	Selezionare [AUTO], [RGB] o [Y _P B _P R _R].
Terminale <DVI-D IN 1>, terminale <DVI-D IN 2>, terminale <DVI-D IN 3>, terminale <DVI-D IN 4>	Segnale 480/60p o 576/50p	Selezionare [RGB] o [Y _C B _R].
	Altri segnali di immagini in movimento	Selezionare [RGB] o [Y _P B _P R _R].
Terminale <DisplayPort IN 1>, terminale <DisplayPort IN 2>, terminale <DisplayPort IN 3>, terminale <DisplayPort IN 4>	Segnali basati su immagini in movimento	Selezionare [AUTO], [RGB] o [Y _P B _P R _R].

4) Premere il pulsante <ENTER>.

Nota

- Per i dettagli dei tipi di segnali video utilizzabili con il proiettore, consultare "Elenco segnali compatibili" (➡ pagina 286).
- Ciò non può funzionare correttamente per alcune unità esterne collegate.
- La voce di selezione per il segnale di ingresso al terminale <HDMI IN 1> e al terminale <HDMI IN 2> può essere selezionata quando la scheda di interfaccia opzionale fornita dell'ingresso HDMI è installata nello <SLOT 1>.
- La voce di selezione per il segnale di ingresso al terminale <HDMI IN 3> e al terminale <HDMI IN 4> può essere selezionata quando la scheda di interfaccia opzionale fornita dell'ingresso HDMI è installata nello <SLOT 2>.
- La voce di selezione per il segnale di ingresso al terminale <DVI-D IN 1> e al terminale <DVI-D IN 2> può essere selezionata quando la scheda di interfaccia opzionale fornita dell'ingresso DVI-D è installata nello <SLOT 1>.
- La voce di selezione per il segnale di ingresso al terminale <DVI-D IN 3> e al terminale <DVI-D IN 4> può essere selezionata quando la scheda di interfaccia opzionale fornita dell'ingresso DVI-D è installata nello <SLOT 2>.
- La voce di selezione per il segnale di ingresso al terminale <DisplayPort IN 1> e al terminale <DisplayPort IN 2> può essere selezionata quando la scheda di interfaccia opzionale fornita dell'ingresso DisplayPort è installata nello <SLOT 1>.
- La voce di selezione per il segnale di ingresso al terminale <DisplayPort IN 3> e al terminale <DisplayPort IN 4> può essere selezionata quando la scheda di interfaccia opzionale fornita dell'ingresso DisplayPort è installata nello <SLOT 2>.
- Per l'ingresso SDI, il formato del segnale può essere impostato in dettaglio nel menu [OPZIONI VISUALIZZAZIONE] → [SLOT IN].

Video compatibile a sRGB

sRGB è uno standard internazionale (IEC61966-2-1) per la riproduzione dei colori definito da IEC (International Electrotechnical Commission).

Impostato in base ai passaggi indicati di seguito per una riproduzione più fedele e per colori compatibili sRGB.

1) Impostare [ADATTA COLORE] su [OFF].

- Fare riferimento a [ADATTA COLORE] (➡ pagina 117).

2) Visualizzare il menu [IMMAGINE].

- Fare riferimento a "Menu [IMMAGINE]" (➡ pagina 90).

- 3) Premere ▲▼ per selezionare [MODO IMMAGINE].
- 4) Premere ◀▶ per impostare [NATURALE].
- 5) Premere ▲▼ per selezionare [COLORE].
- 6) Premere il pulsante <DEFAULT> del telecomando per impostare il valore di fabbrica predefinito.
- 7) Seguire i punti da 5) a 6) per impostare [TINTA], [TEMPERATURA COLORE], [GAMMA] e [SYSTEM DAYLIGHT VIEW] alle impostazioni predefinite del fabbricante.

Nota

- sRGB è disponibile solo per l'ingresso del segnale RGB.

Menu [POSIZIONE]

Nella schermata menu, selezionare [POSIZIONE] dal menu principale, quindi selezionare una voce dal sotto-menu.

Fare riferimento a “Navigazione tra i menu” (➔ pagina 85) per il funzionamento della schermata menu.

Nota

- Quando il dispositivo con uscita DIGITAL LINK opzionale (Modello n.: ET-YFB100G, ET-YFB200G) è collegato al terminale <DIGITAL LINK>, regolare spostamento e aspetto dal menu del dispositivo con uscita DIGITAL LINK come prima cosa.

[SPOSTAMENTO]

Modifica la posizione dell'immagine verticalmente o orizzontalmente se l'immagine proiettata sullo schermo risulta ancora fuori posizione, anche quando le posizioni del proiettore e dello schermo sono corrette.

- 1) Premere ▲▼ per selezionare [SPOSTAMENTO].
- 2) Premere il pulsante <ENTER>.
 - Viene visualizzata la schermata [SPOSTAMENTO].
- 3) Premere ▲▼◀▶ per regolare la posizione.

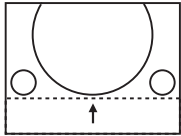
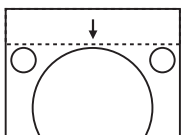
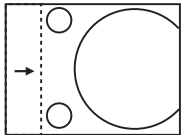
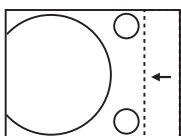
Orientamento	Operazione	Regolazione	
Regolazione verticale (in alto e in basso)	Premere ▲.	La posizione dell'immagine viene spostata verso l'alto.	
	Premere ▼.	La posizione dell'immagine viene spostata verso il basso.	
Regolazione orizzontale (verso destra e verso sinistra)	Premere ▶.	La posizione dell'immagine viene spostata verso destra.	
	Premere ◀.	La posizione dell'immagine viene spostata verso sinistra.	

Nota

- Per l'impostazione ritratto, la posizione dell'immagine viene spostata orizzontalmente quando viene eseguita la “Regolazione verticale (in alto e in basso)”. La posizione dell'immagine viene spostata verticalmente quando viene eseguita la “Regolazione orizzontale (verso destra e verso sinistra)”.

[ASPETTO]

È possibile commutare il rapporto aspetto dell'immagine.

Il rapporto aspetto viene commutato all'interno dell'intervallo dello schermo selezionato nel menu [OPZIONI VISUALIZZAZIONE] → [IMPOSTAZIONI SCHERMO] → [FORMATO SCHERMO]. Impostare innanzitutto [FORMATO SCHERMO]. (➔ pagina 119)

- 1) Premere ▲▼ per selezionare [ASPETTO].
- 2) Premere ◀▶ o il pulsante <ENTER>.
 - Appare la schermata di regolazione individuale [ASPETTO].
- 3) Premere ◀▶ per commutare la voce.
 - Le voci cambiano a ogni pressione del pulsante.

[DEFAULT]	Visualizza le immagini senza cambiare il rapporto di aspetto dei segnali di ingresso.
[ATTRAVERSO]	Visualizza le immagini senza cambiare la risoluzione dei segnali di ingresso.
[16:9]	Visualizza le immagini con il rapporto aspetto convertito in 16:9 quando sono in ingresso segnali standard*1. Quando sono in ingresso segnali wide-screen*2, le immagini sono visualizzate senza cambiare il rapporto aspetto.
[4:3]	Visualizza le immagini senza cambiare il rapporto aspetto quando sono in ingresso segnali standard*1. Quando sono in ingresso segnali wide-screen*2 ed è selezionato [4:3] in [FORMATO SCHERMO], l'immagine viene visualizzata convertendo il rapporto aspetto a 4:3. Quando in [FORMATO SCHERMO] non è selezionato [4:3], le immagini vengono ridotte per essere visualizzate senza cambiare il rapporto aspetto in ingresso in modo che si adattino bene alla schermata 4:3.
[RIEMP. ORIZZ.]	Visualizza le immagini utilizzando tutta la larghezza dell'intervallo dello schermo selezionato in [FORMATO SCHERMO]. Quando i segnali hanno il rapporto di aspetto verticale più lungo del rapporto di aspetto dello schermo selezionato in [FORMATO SCHERMO], le immagini sono visualizzate con le parti superiore e inferiore tagliate.
[ADATTA VERT.]	Visualizza le immagini utilizzando tutta l'altezza dell'intervallo dello schermo selezionato in [FORMATO SCHERMO]. Quando i segnali hanno il rapporto di aspetto orizzontale più lungo del rapporto di aspetto dello schermo selezionato in [FORMATO SCHERMO], le immagini sono visualizzate con le parti destra e sinistra tagliate.
[ADATTA OV.]	Visualizza le immagini utilizzando tutto l'intervallo dello schermo selezionato in [FORMATO SCHERMO]. Quando il rapporto di aspetto dei segnali di ingresso è diverso da quello del campo dello schermo, le immagini sono visualizzate con il rapporto di aspetto convertito a quello dello schermo selezionato in [FORMATO SCHERMO].

*1 I segnali standard sono segnali di ingresso con un rapporto di aspetto di 4:3 o 5:4.

*2 I segnali wide-screen sono segnali di ingresso con un rapporto aspetto di 17:9, 16:10, 16:9, 15:10 o 15:9.

Nota

- Se è selezionato un rapporto di aspetto differente dal rapporto di aspetto dei segnali di ingresso, le immagini appariranno diverse da quelle originali. È necessario fare attenzione a ciò quando si seleziona il rapporto di aspetto.
- Se si usa il proiettore in luoghi come caffè o hotel per visualizzare programmi a scopo commerciale o per presentazioni pubbliche, si noti che la regolazione del rapporto di aspetto o l'uso della funzione zoom per modificare le immagini sullo schermo possono rappresentare una violazione dei diritti del detentore originale dei diritti d'autore di quel programma, in base alle leggi sulla protezione dei diritti d'autore. Fare attenzione quando si utilizza una funzione del proiettore quale la regolazione del rapporto di aspetto e la funzione zoom.
- Se vengono visualizzate su uno schermo ampio immagini convenzionali (normali) 4:3 che non sono wide-screen, i bordi delle immagini possono non essere visibili oppure possono risultare distorti. Tali immagini dovrebbero essere visualizzate con un rapporto di aspetto di 4:3 nel formato originale inteso dal creatore delle immagini.

[ZOOM]

È possibile regolare le dimensioni dell'immagine.

Le regolazioni in [ZOOM] differiranno a seconda dell'impostazione del menu [POSIZIONE] → [ASPETTO].

Quando [ASPETTO] non è impostato su [DEFAULT] e [ATTRAVERSO]

- 1) Premere ▲▼ per selezionare [ZOOM].
- 2) Premere il pulsante <ENTER>.
 - Viene visualizzata la schermata [ZOOM].
- 3) Premere ▲▼ per selezionare [INTERDIPENDENTI].
- 4) Premere ◀▶ per commutare la voce.

[OFF]	Imposta il rapporto zoom [VERTICALE] e [ORIZZONTALE].
[ON]	Utilizza [ENTRAMBI] per impostare il rapporto zoom. L'immagine può essere ingrandita o ridotta verticalmente e orizzontalmente allo stesso ingrandimento.

- 5) Premere ▲▼ per selezionare [VERTICALE] o [ORIZZONTALE].
 - Se è selezionato [ON], selezionare [ENTRAMBI].
- 6) Premere ◀▶ per la regolazione.

Nota

- Quando [ASPETTO] è impostato su [ATTRAVERSO], [ZOOM] non può essere regolato.

Quando [ASPETTO] è impostato su [DEFAULT].

- 1) Premere ▲▼ per selezionare [ZOOM].
- 2) Premere il pulsante <ENTER>.
 - Viene visualizzata la schermata [ZOOM].
- 3) Premere ▲▼ per selezionare [MODO].
- 4) Premere ◀▶ per commutare la voce.

[INTERNO]	Aumenta le dimensioni all'interno del campo di aspetto impostato in [FORMATO SCHERMO].
[PIENO SCHERMO]	Aumenta o riduce le dimensioni utilizzando l'intera area di visualizzazione impostata con [FORMATO SCHERMO].

- 5) Premere ▲▼ per selezionare [INTERDIPENDENTI].
- 6) Premere ◀▶ per commutare la voce.

[OFF]	Imposta il rapporto zoom [VERTICALE] e [ORIZZONTALE].
[ON]	Utilizza [ENTRAMBI] per impostare il rapporto zoom. L'immagine può essere ingrandita o ridotta verticalmente e orizzontalmente allo stesso ingrandimento.

- 7) Premere ▲▼ per selezionare [VERTICALE] o [ORIZZONTALE].
 - Se è selezionato [ON], selezionare [ENTRAMBI].
- 8) Premere ◀▶ per la regolazione.

Nota

- Quando [ASPETTO] non è impostato su [DEFAULT], [MODO] non è visualizzato.
- Non è possibile impostare un rapporto di zoom inferiore 100 quando è in ingresso il segnale video che soddisfa una delle seguenti condizioni.
 - Segnale video con risoluzione che supera i 1 920 x 1 200 punti
 - Segnale video con frequenza dot clock che supera 150 MHz

[GEOMETRIA]

È possibile correggere i vari tipi di distorsione in un'immagine proiettata.

Una tecnologia unica di elaborazione dell'immagine abilita la proiezione di un'immagine quadrata su una forma speciale della schermata.

L'immagine proiettata può essere resa più naturale effettuando, se necessario, una correzione locale.

- 1) Premere ▲▼ per selezionare [GEOMETRIA].
- 2) Premere ◀▶ per commutare la voce.
 - Le voci cambiano a ogni pressione del pulsante.

[OFF]	Non esegue la regolazione geometrica.
[KEYSTONE]	Regola ogni distorsione trapezoidale nell'immagine proiettata.
[ANGOLI/CUSCINO]	Regola l'eventuale distorsione nei quattro angoli dell'immagine proiettata.
[CORREZIONE CURVATA]	Regola ogni distorsione curva nell'immagine proiettata.
[PC-1]	Selezionare questa voce quando si esegue la correzione utilizzando un computer e il "Geometric & Setup Management Software" ^{*1} . È possibile salvare fino a tre dati di correzione.
[PC-2]	
[PC-3]	



*1 "Geometric & Setup Management Software" è scaricabile dal sito web (<https://panasonic.net/cns/projector/pass/>). È necessario registrarsi e accedere a PASS per poter eseguire il download.

Nota

- Il menu, il logo o la visualizzazione del monitor forma d'onda possono scomparire dallo schermo quando è impostato [GEOMETRIA].
- Se la regolazione [EDGE BLENDING] (► pagina 110) e [GEOMETRIA] sono usate insieme, in alcuni ambienti la regolazione corretta dello sbiadimento margine potrebbe non essere possibile.
- L'immagine potrebbe scomparire per un momento o essere interrotta mentre si effettua la regolazione, ma ciò non rappresenta un malfunzionamento.

Impostazione [KEYSTONE] o [CORREZIONE CURVATA]

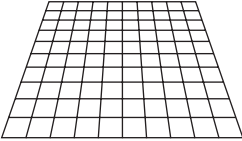
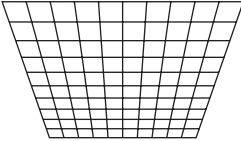
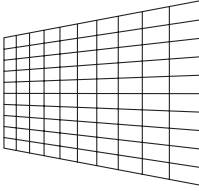
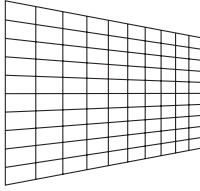
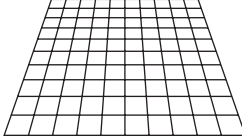
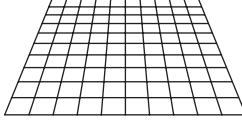
- 1) Premere ▲▼ per selezionare [GEOMETRIA].
- 2) Premere ◀▶ per selezionare [KEYSTONE] o [CORREZIONE CURVATA].
- 3) Premere il pulsante <ENTER>.
 - Viene visualizzata la schermata [GEOMETRIA:KEYSTONE] o [GEOMETRIA:CORREZIONE CURVATA].
- 4) Premere ▲▼ per selezionare la voce da regolare.
- 5) Premere ◀▶ per regolare.

[KEYSTONE]	
<p>[RAPPORTO OBIETTIVO PROIEZ.] Impostare il rapporto di portata. Selezionare il valore vicino alla distanza di proiezione reale diviso per la larghezza dell'immagine proiettata qui.</p>	
<p>[KEYSTONE VERTICALE]</p> <div style="display: flex; justify-content: space-around; align-items: center;">   </div>	<p>[KEYSTONE ORIZZONTALE]</p> <div style="display: flex; justify-content: space-around; align-items: center;">   </div>
<p>[EQUILIBRATURA VERTICALE]</p> <div style="display: flex; justify-content: space-around; align-items: center;">   </div>	<p>[EQUILIBRATURA ORIZZONTALE]</p> <div style="display: flex; justify-content: space-around; align-items: center;">   </div>
<p>Regolare l'impostazione in base al raggio di spostamento dell'obiettivo in direzione verticale.</p>	<p>Regolare l'impostazione in base al raggio di spostamento dell'obiettivo in direzione orizzontale.</p>
<p>[GRIGLIA LIBERA] Una regolazione più fine è possibile selezionando i punti o le linee da correggere. Per i dettagli dell'operazione, consultare "Regolazione della distorsione con [GRIGLIA LIBERA]" (➔ pagina 105).</p>	

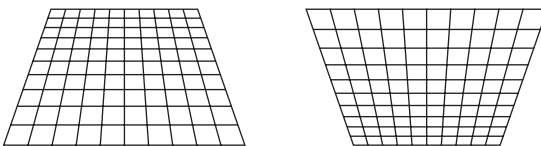
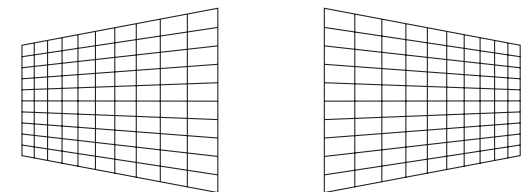
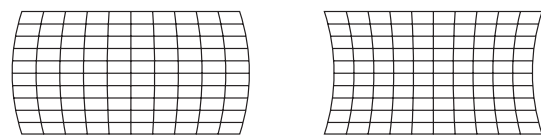
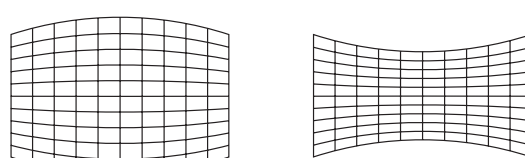
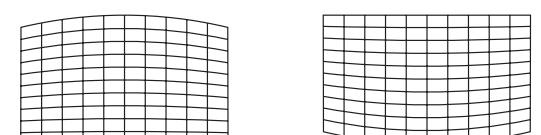
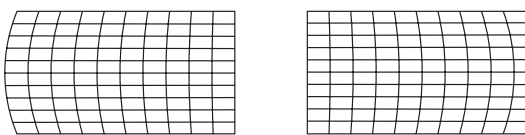
[CORREZIONE CURVATA]	
<p>[RAPPORTO OBIETTIVO PROIEZ.] Impostare il rapporto di portata. Selezionare il valore vicino alla distanza di proiezione reale diviso per la larghezza dell'immagine proiettata qui.</p>	
<p>[KEYSTONE VERTICALE]</p> 	<p>[KEYSTONE ORIZZONTALE]</p> 
<p>[ARCO VERTICALE]</p> 	<p>[ARCO ORIZZONTALE]</p> 
<p>[EQUILIBRATURA VERTICALE]</p> 	<p>[EQUILIBRATURA ORIZZONTALE]</p> 
<p>[MANTIENI RAPPORTO ASPETTO] Selezionare [ON] per correggere mantenendo il rapporto aspetto.</p>	
<p>[GRIGLIA LIBERA] Una regolazione più fine è possibile selezionando i punti o le linee da correggere. Per i dettagli dell'operazione, consultare "Regolazione della distorsione con [GRIGLIA LIBERA]" (➔ pagina 105).</p>	

Impostazione di [ANGOLI/CUSCINO]

- 1) Premere ▲▼ per selezionare [GEOMETRIA].
- 2) Premere ◀▶ per selezionare [ANGOLI/CUSCINO].
- 3) Premere il pulsante <ENTER>.
 - Viene visualizzata la schermata [GEOMETRIA:ANGOLI/CUSCINO].
- 4) Premere ▲▼ per selezionare la voce da regolare, quindi premere il pulsante <ENTER>.
 - Quando è selezionato [LINEARITÀ], premere ◀▶ per selezionare un qualsiasi metodo di regolazione ([AUTO] o [MANUALE]). Selezionare [AUTO] normalmente.
 Per i dettagli di funzionamento quando è selezionato [MANUALE], consultare "Regolazione alla linearità desiderata" (➔ pagina 105).
- 5) Premere ▲▼◀▶ per regolare.

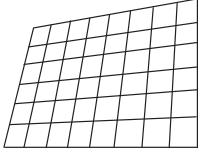
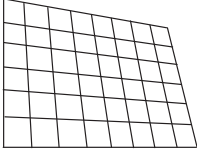
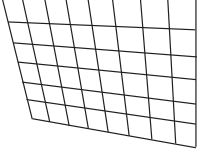
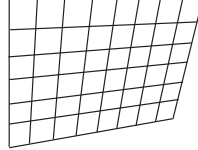
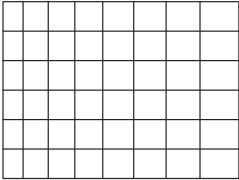
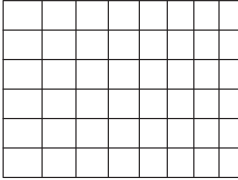
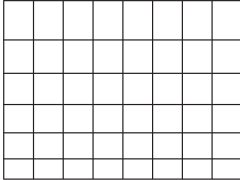
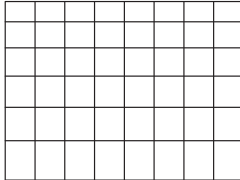
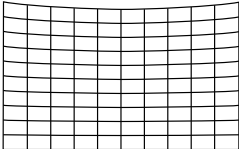
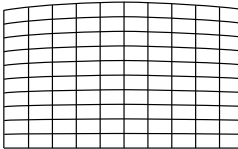
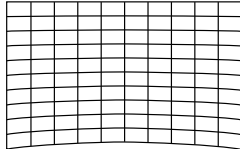
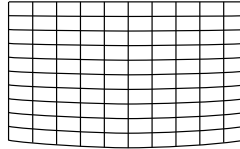
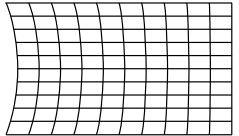
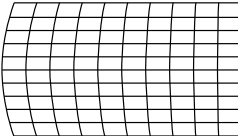
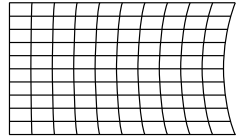
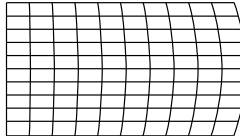
[ANGOLI/CUSCINO]			
[SUPERIORE SINISTRO] 	[SUPERIORE DESTRO] 	[INFERIORE SINISTRO] 	[INFERIORE DESTRO] 
[LINEARITÀ] Direzione orizzontale		Direzione verticale	
			
[CUSCINO] [ALTO]		[BASSO]	
			
[SINISTRA]		[DESTRA]	
			
[GRIGLIA LIBERA] Una regolazione più fine è possibile selezionando i punti o le linee da correggere. Per i dettagli dell'operazione, consultare "Regolazione della distorsione con [GRIGLIA LIBERA]" (➔ pagina 105).			

Regolazione alla linearità desiderata

- 1) Premere ▲▼ per selezionare [GEOMETRIA].
- 2) Premere ◀▶ per selezionare [ANGOLI/CUSCINO].
- 3) Premere il pulsante <ENTER>.
 - Viene visualizzata la schermata [GEOMETRIA:ANGOLI/CUSCINO].
- 4) Premere ▲▼ per selezionare [LINEARITÀ].
- 5) Premere ◀▶ per selezionare [MANUALE].
- 6) Premere il pulsante <ENTER>.
 - Viene visualizzata la schermata [LINEARITÀ].
- 7) Premere ▲▼◀▶ per regolare.

Regolazione della distorsione con [GRIGLIA LIBERA]

- 1) Premere ▲▼ per selezionare [GEOMETRIA].
- 2) Premere ◀▶ per selezionare una voce diversa da [OFF].
- 3) Premere il pulsante <ENTER>.
 - Viene visualizzata la schermata per la voce selezionata.
- 4) Premere ▲▼ per selezionare [GRIGLIA LIBERA].
- 5) Premere ◀▶ per selezionare una voce.
 - Le voci cambiano a ogni pressione del pulsante.

[OFF]	Disabilita la regolazione da eseguire con [GRIGLIA LIBERA].
[ON]	Abilita la regolazione da eseguire con [GRIGLIA LIBERA].

- Procedere al punto 6) quando è selezionato [ON].

6) Premere il pulsante <ENTER>.

- Viene visualizzata la schermata [GRIGLIA LIBERA].

7) Premere ▲▼ per selezionare [RISOLUZIONE GRIGLIA].

8) Premere ◀▶ per commutare la voce.

- Le voci cambiano a ogni pressione del pulsante.

[2x2]	Esegue la regolazione utilizzando il modello del bordo esterno (sono presenti due linee ciascuna verticalmente e orizzontalmente come una linea di griglia).
[3x3]	Esegue la regolazione utilizzando il modello di griglia diviso in due nella direzione orizzontale e anche nella direzione verticale.
[5x5]	Esegue la regolazione utilizzando il modello di griglia diviso in quattro nella direzione orizzontale e anche nella direzione verticale. (Impostazione default del fabbricante)
[9x9]	Esegue la regolazione utilizzando il modello di griglia diviso in otto nella direzione orizzontale e anche nella direzione verticale.
[17x17]	Esegue la regolazione utilizzando il modello di griglia diviso in 16 nella direzione orizzontale e anche nella direzione verticale.

9) Premere ▲▼ per selezionare [PUNTI DI CONTROLLO].

10) Premere ◀▶ per commutare la voce.

- Le voci cambiano a ogni pressione del pulsante.

[PUNTO]	Selezionare questa voce quando si effettua la regolazione selezionando un'intersezione dalle intersezioni delle linee della griglia.
[LINEA ORIZZONTALE]	Selezionare questa voce quando si effettua la selezione di tutte le intersezioni su una linea di griglia orizzontale e le si regola simultaneamente.
[LINEA VERTICALE]	Selezionare questa voce quando si effettua la selezione di tutte le intersezioni su una linea di griglia verticale e le si regola simultaneamente.

11) Premere ▲▼ per selezionare [LARGHEZZA GRIGLIA].

12) Premere ◀▶ per commutare la voce.

- Le voci cambiano a ogni pressione del pulsante.

[1] - [10]	Selezionare la larghezza della linea della griglia. È possibile impostare un valore tra 1 e 10 linee. (Impostazione default del fabbricante: [5])
------------	--

13) Premere ▲▼ per selezionare [COLORE GRIGLIA].

14) Premere ◀▶ per commutare la voce.

- Le voci cambiano a ogni pressione del pulsante.

[BIANCO]	Visualizza il modello del colore selezionato. (Impostazione default del fabbricante: [ROSSO])
[NERO]	
[ROSSO]	
[VERDE]	
[BLU]	
[CIANO]	
[MAGENTA]	
[GIALLO]	
[OFF]	Non visualizza il modello.

15) Premere ▲▼ per selezionare [COLORE PUNTI DI CONTROLLO].

16) Premere ◀▶ per commutare la voce.

- Le voci cambiano a ogni pressione del pulsante.

[BIANCO]	Selezionare il colore della marcatura che indica il punto di controllo. Il marcatore che indica il punto di controllo viene visualizzato nella modalità di selezione del punto di controllo e nella modalità dei regolazione. (Impostazione default del fabbricante: [BIANCO])
[NERO]	
[ROSSO]	
[VERDE]	
[BLU]	
[CIANO]	
[MAGENTA]	
[GIALLLO]	

17) Premere ▲▼ per selezionare [ESEGUI].

18) Premere il pulsante <ENTER>.

- Lo schermo passa alla modalità di selezione del punto di controllo.

19) Premere ▲▼◀▶ per selezionare il punto di controllo.

- Spostare la marcatura sull'intersezione delle linee della griglia da regolare.
- Quando [LINEA ORIZZONTALE] è selezionato nel Punto 10), premere ▲▼ per selezionare il punto di controllo.
- Quando [LINEA VERTICALE] è selezionato nel Punto 10), premere ◀▶ per selezionare il punto di controllo.

20) Premere il pulsante <ENTER>.

- Il punto di controllo viene confermato, e la schermata passa alla modalità di regolazione.

21) Premere ▲▼◀▶ per regolare la posizione del punto di controllo.

- Regolando la posizione del punto di controllo, verrà corretto il range per le intersezioni adiacenti.
- Per regolare in modo continuo la posizione dell'altra intersezione, premere il pulsante <MENU> o il pulsante <ENTER> per ritornare al Punto 19).
- La doppia pressione del pulsante <MENU> consente di selezionare nuovamente [RISOLUZIONE GRIGLIA], [PUNTI DI CONTROLLO], [LARGHEZZA GRIGLIA], [COLORE GRIGLIA] e [COLORE PUNTI DI CONTROLLO].

Nota

- I contenuti regolati in [GRIGLIA LIBERA] vengono salvati come dati di correzione individuale per [KEYSTONE], [ANGOLI/CUSCINO], [CORREZIONE CURVATA], [PC-1], [PC-2] e [PC-3].
- Anche se si rifeleziona [RISOLUZIONE GRIGLIA] o [PUNTI DI CONTROLLO], i dati di correzione regolati prima della rifelezione vengono mantenuti.
- Selezionando un modello di griglia più stretto con [RISOLUZIONE GRIGLIA], il range dell'effetto della regolazione della posizione del punto di controllo sarà minore. Per eseguire una regolazione fine locale, si raccomanda di regolare impostando [RISOLUZIONE GRIGLIA] su [17x17].
- L'immagine non viene visualizzata correttamente quando la posizione del punto di controllo supera le intersezioni adiacenti.
- Le impostazioni di [RISOLUZIONE GRIGLIA], [PUNTI DI CONTROLLO], [LARGHEZZA GRIGLIA], [COLORE GRIGLIA] e [COLORE PUNTI DI CONTROLLO] sono sincronizzate con le voci di impostazioni sotto ciascuna voce di [KEYSTONE], [ANGOLI/CUSCINO], [CORREZIONE CURVATA], [PC-1], [PC-2] e [PC-3].

Inizializzazione delle regolazioni per [GRIGLIA LIBERA]

Inizializzare i dati di correzione regolati con [GRIGLIA LIBERA] e ripristinare le impostazioni predefinite di fabbrica (lo stato in cui non è eseguita alcuna correzione). Simultaneamente le impostazioni di [RISOLUZIONE GRIGLIA], [PUNTI DI CONTROLLO], [LARGHEZZA GRIGLIA], [COLORE GRIGLIA] e [COLORE PUNTI DI CONTROLLO] vengono ripristinate alle impostazioni predefinite di fabbrica.

1) Premere ▲▼ per selezionare [GEOMETRIA].

2) Premere ◀▶ per selezionare la voce per inizializzare i suoi dati di correzione in [GRIGLIA LIBERA].

3) Premere il pulsante <ENTER>.

- Viene visualizzata la schermata per la voce selezionata.

4) Premere ▲▼ per selezionare [GRIGLIA LIBERA].

5) Premere ◀▶ per selezionare [ON].

6) Premere il pulsante <ENTER>.

- Viene visualizzata la schermata [GRIGLIA LIBERA].

- 7) Premere ▲▼ per selezionare [INIZIALIZZAZIONE].
- 8) Premere il pulsante <ENTER>.
 - Viene visualizzata la schermata di conferma.
- 9) Premere ◀▶ per selezionare [ESEGUI] e premere il pulsante <ENTER>.

Nota

- Ciascun dato di correzione per [KEYSTONE], [ANGOLI/CUSCINO], [CORREZIONE CURVATA], [PC-1], [PC-2] e [PC-3] non può essere inizializzato in una sola volta.
Per inizializzare tutti i dati di correzione, selezionare ciascuna voce ed eseguire [INIZIALIZZAZIONE] individualmente.
- Quando il proiettore viene inizializzato mediante uno dei seguenti metodi, tutti i dati in [GRIGLIA LIBERA] vengono inizializzati.
 - Quando si inizializza selezionando il menu [IMPOSTAZIONI PROIETTORE] → [INIZIALIZZAZIONE] → [RIPRISTINO IMPOST. PREDEFINITE]
 - Quando si inizializza impostando il menu [IMPOSTAZIONI PROIETTORE] → [INIZIALIZZAZIONE] → [IMPOSTAZIONI UTENTE] → [ALTRE IMPOSTAZIONI UTENTE] su [INIZIALIZZAZIONE]

[CONVERGENZA]

Corregge lo spostamento della posizione dei tre colori primari rosso, verde e blu nell'immagine proiettata.

- 1) Premere ▲▼ per selezionare [CONVERGENZA].
- 2) Premere ◀▶ per commutare la voce.
 - Le voci cambiano a ogni pressione del pulsante.

[OFF]	Disabilita la funzione di convergenza.
[ON]	Abilita la funzione di convergenza.

- Procedere al punto 3) quando è selezionato [ON].
- 3) Premere il pulsante <ENTER>.
 - Viene visualizzata la schermata [CONVERGENZA].
 - 4) Premere ▲▼ per selezionare il colore da regolare, quindi premere il pulsante <ENTER>.
 - 5) Premere ▲▼ per selezionare la posizione sull'immagine proiettata da regolare e la direzione di regolazione, quindi premere ◀▶ per regolare.

Nota

- La qualità dell'immagine potrebbe degradare quando si utilizza la funzione di convergenza.
- Si raccomanda di eseguire la regolazione con la funzione di convergenza dopo che sono trascorsi 30 minuti con la schermata di test di messa a fuoco visualizzata. Per i dettagli della schermata di test, consultare "Menu [SCHERMATA DI TEST]" (➔ pagina 189).

Menu [MENU AVANZATO]

Nella schermata menu, selezionare [MENU AVANZATO] dal menu principale, quindi selezionare una voce dal sotto-menu.

Fare riferimento a “Navigazione tra i menu” (➔ pagina 85) per il funzionamento della schermata menu.

[DIGITAL CINEMA REALITY]

La qualità dell'immagine viene migliorata aumentando la risoluzione verticale eseguendo l'elaborazione cinema quando è in ingresso il segnale interlacciato per immagini in movimento.

- 1) Premere ▲▼ per selezionare [DIGITAL CINEMA REALITY].
- 2) Premere ◀▶ per commutare la voce.
 - Le voci cambiano a ogni pressione del pulsante.

[AUTO]	Rileva automaticamente il segnale di ingresso ed esegue l'elaborazione cinema.	
[OFF]	Non esegue l'elaborazione cinema.	
[30p FISSO]	Quando sono in ingresso segnali con frequenza di scansione verticale a 60 Hz	Esegue l'elaborazione cinema in modo forzato (griffa 2:2).
[25p FISSO]	Quando sono in ingresso segnali con frequenza di scansione verticale a 50 Hz	

Nota

- In [DIGITAL CINEMA REALITY], la qualità dell'immagine peggiora quando un segnale diverso da griffa 2:2 è impostato come [25p FISSO] o [30p FISSO]. (Si verifica una perdita di risoluzione verticale.)
- [DIGITAL CINEMA REALITY] è collegato a [OFF] nei seguenti casi.
 - Quando [RISPOSTA FRAME] è impostato su [VELOCE]
- L'impostazione [DIGITAL CINEMA REALITY] è disabilitata e collegata a [OFF] quando [DIGITAL CINEMA REALITY] non è impostato su [OFF] e viene effettuata la seguente impostazione o operazione.
 - Impostare [RISPOSTA FRAME] su [VELOCE].

[GRADAZIONE PIÙ UNIFORME]

Impostare il livello di correzione per ridurre la differenza nel livello di gradazione.



- 1) Premere ▲▼ per selezionare [GRADAZIONE PIÙ UNIFORME].
- 2) Premere ◀▶ per commutare la voce.
 - Le voci cambiano a ogni pressione del pulsante.

[OFF]	Consente di disattivare la funzione di gradazione più uniforme.
[1]	Esegue una correzione debole.
[2]	Esegue una correzione moderata. (Impostazione default del fabbricante)
[3]	Esegue una correzione forte.

[CANCELLA]

Regolare la larghezza della cancellazione se è presente un rumore sul bordo dello schermo o quando l'immagine fuoriesce leggermente dallo schermo.

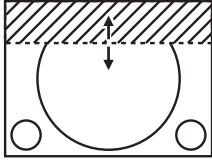
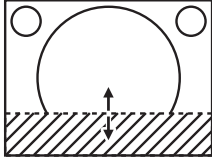
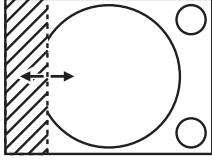
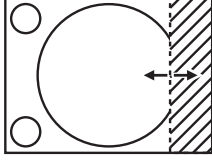
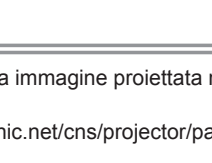
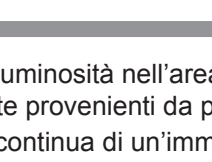
- 1) Premere ▲▼ per selezionare [CANCELLA].
- 2) Premere il pulsante <ENTER>.
 - Appare la schermata di regolazione [CANCELLA].
- 3) Premere ▲▼ per selezionare [ALTO], [BASSO], [SINISTRA] o [DESTRA].
 - Quando [MASCHERA SCHERMO] è selezionato e non è impostato su [OFF] ([PC-1], [PC-2], [PC-3]), è possibile regolare la larghezza della cancellazione su una forma arbitraria facendo uso di un computer e della funzione di mascheramento del “Geometric & Setup Management Software”. È possibile salvare fino a tre dati di regolazione.
- 4) Premere ◀▶ per regolare la larghezza della cancellazione.

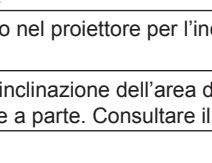
Correzione della cancellazione	Voce	Operazione	Regolazione	Intervallo di regolazione	
Parte superiore dello schermo	[ALTO]	Premere ◀.	La zona di cancellazione si sposta verso l'alto.		Superiore e inferiore 0 - 2158
		Premere ▶.	La zona di cancellazione si sposta verso il basso.		
Parte inferiore dello schermo	[BASSO]	Premere ▶.	La zona di cancellazione si sposta verso l'alto.		
		Premere ◀.	La zona di cancellazione si sposta verso il basso.		
Lato sinistro dello schermo	[SINISTRA]	Premere ▶.	La zona di cancellazione si sposta verso destra.		Sinistra e destra 0 - 4094
		Premere ◀.	La zona di cancellazione si sposta verso sinistra.		
Lato destro dello schermo	[DESTRA]	Premere ◀.	La zona di cancellazione si sposta verso destra.		
		Premere ▶.	La zona di cancellazione si sposta verso sinistra.		

Nota

- Il limite superiore del range di regolazione potrebbe essere limitato in modo che l'intera immagine proiettata non sia coperta dalla larghezza della cancellazione.
- "Geometric & Setup Management Software" è scaricabile dal sito web (<https://panasonic.net/cns/projector/pass/>). È necessario registrarsi e accedere a PASS per poter eseguire il download.

[EDGE BLENDING]

L'area di sovrapposizione è resa lineare creando un'inclinazione nella luminosità nell'area sovrapposta quando si struttura una schermata multi-display combinando le immagini proiettate provenienti da proiettori multipli.

Si raccomanda di regolare lo sbiadimento margine dopo la proiezione continua di un'immagine per almeno 30 minuti e quando l'immagine è stabile.

1) Premere ▲▼ per selezionare [EDGE BLENDING].

2) Premere ◀▶ per commutare la voce.

- Le voci cambiano a ogni pressione del pulsante.

[OFF]	Disattiva la funzione di sbiadimento del margine.
[ON]	Utilizzare il valore dell'impostazione preimpostato nel proiettore per l'inclinazione dell'area di sbiadimento margine.
[UTENTE]	Utilizzare il valore dell'impostazione utente per l'inclinazione dell'area di sbiadimento margine. (La configurazione/registrazione richiede un software a parte. Consultare il rivenditore.)

- Procedere al punto 3) quando non è selezionato [OFF].

3) Premere il pulsante <ENTER>.

- Viene visualizzata la schermata [EDGE BLENDING].

4) Premere ▲▼ per selezionare [MODO].

5) Premere ◀▶ per commutare la voce.

- Le voci cambiano a ogni pressione del pulsante.

[CONTORNO SFUMATO/ LIVELLO NERO]	Impostazione standard. Consente di regolare sia l'inclinazione della luminosità che il livello del nero.
[SOLO LIVELLO NERO]	Selezionare questa voce per regolare solo il livello del nero. Questa opzione è utile quando si regola l'inclinazione della luminosità con un server multimediale collegato esternamente, ecc.

- 6) Premere ▲▼ per specificare la posizione da correggere.
- Quando si unisce l'immagine in alto: impostare [ALTO] su [ON]
 - Quando si unisce l'immagine in basso: impostare [BASSO] su [ON]
 - Quando si unisce l'immagine a sinistra: impostare [SINISTRA] su [ON]
 - Quando si unisce l'immagine a destra: impostare [DESTRA] su [ON]
- 7) Premere ◀▶ per commutare su [ON].
- 8) Premere ▲▼ per selezionare [AVVIO] o [LARGHEZZA].
- 9) Premere ◀▶ per regolare la posizione di partenza o la larghezza di correzione.
- 10) Premere ▲▼ per selezionare [MARCHIO].
- 11) Premere ◀▶ per commutare su [ON].
- Viene visualizzata una marcatura per la regolazione della posizione dell'immagine. Il punto ottimale è dato dalla posizione in cui le linee rossa e verde dei proiettori da unire si sovrappongono. Accertarsi di impostare la larghezza di correzione per i proiettori da unire con lo stesso valore. Un'unione ottimale non è possibile con proiettori che hanno larghezze di correzione differenti.

Il punto ottimale è il punto in cui queste linee si sovrappongono.

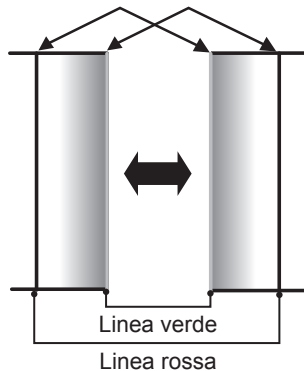

- 12) Premere ▲▼ per selezionare [REGOLAZIONE LIVELLO NERO].
- 13) Premere il pulsante <ENTER>.
- Viene visualizzata la schermata [REGOLAZIONE LIVELLO NERO].
 - La schermata del menu diventa automaticamente scura quando il proiettore entra nella schermata [REGOLAZIONE LIVELLO NERO].
 - Impostando [AUTO TESTPATTERN] su [ON] nella schermata [EDGE BLENDING], viene visualizzata la schermata di test nera quando il proiettore entra nella schermata [REGOLAZIONE LIVELLO NERO].
- 14) Premere ▲▼ per selezionare [LIVELLO NERO NON SOVRAPPOSTO].
- 15) Premere il pulsante <ENTER>.
- L'area di regolazione nell'immagine proiettata diventa temporaneamente luminosa e viene visualizzata la schermata [LIVELLO NERO NON SOVRAPPOSTO].
 - [ROSSO], [VERDE] e [BLU] può essere regolato individualmente se [INTERDIPENDENTI] è impostato su [OFF].
- 16) Premere ▲▼ per selezionare una voce, quindi premere ◀▶ per regolare l'impostazione.
- Una volta che la regolazione è completata, premere il pulsante <MENU> per ritornare alla schermata [REGOLAZIONE LIVELLO NERO].
- 17) Premere ▲▼ per selezionare [LARGHEZZA IN ALTO], [LARGHEZZA IN BASSO], [LARGHEZZA A SINISTRA] o [LARGHEZZA A DESTRA] in [AREA BORDO NERO].
- 18) Premere ◀▶ per impostare la larghezza standard di [AREA BORDO NERO].
- 19) Premere ▲▼ per selezionare [FORMA LIBERA IN ALTO], [FORMA LIBERA IN BASSO], [FORMA LIBERA A SINISTRA] o [FORMA LIBERA A DESTRA].
- 20) Premere ◀▶ per commutare la voce.
- Le voci cambiano a ogni pressione del pulsante.

[OFF]	Selezionare questa voce quando la forma del margine tra [LIVELLO NERO NON SOVRAPPOSTO] e [LIVELLO BORDO NERO] non deve essere regolata. La regione del rettangolo con larghezza standard impostata nel punto 18) sarà [AREA BORDO NERO].
[ON]	Selezionare questa voce quando deve essere regolata la forma del margine tra [LIVELLO NERO NON SOVRAPPOSTO] e [LIVELLO BORDO NERO].

- Procedere al punto **28**) quando è selezionato [OFF].

21) Premere il pulsante <ENTER>.

- Viene visualizzata la schermata [FORMA LIBERA IN ALTO], la schermata [FORMA LIBERA IN BASSO], la schermata [FORMA LIBERA A SINISTRA] o la schermata [FORMA LIBERA A DESTRA].

22) Premere ▲▼ per selezionare [PUNTI DI REGOLAZIONE].

23) Premere ◀▶ per commutare la voce.

- Le voci cambiano a ogni pressione del pulsante.

[2]	Consente di regolare la forma del margine nei punti su entrambe le estremità.
[3]	Consente di regolare la forma del margine in tre punti*1.
[5]	Consente di regolare la forma del margine in cinque punti*1.
[9]	Consente di regolare la forma del margine in nove punti*1.
[17]	Consente di regolare la forma del margine in 17 punti*1.

*1 I punti non vengono posizionati a intervalli equidistanti.

24) Premere ▲▼ per selezionare [ESEGUI].

25) Premere il pulsante <ENTER>.

- Il proiettore entrerà nella modalità di regolazione.

26) Premere ▲▼◀▶ per selezionare il punto di regolazione.

- Spostare il marcatore sul punto da regolare.
- Premere ◀▶ per selezionare il punto di regolazione quando [FORMA LIBERA IN ALTO] o [FORMA LIBERA IN BASSO] è selezionato nel punto **19**).
- Premere ▲▼ per selezionare il punto di regolazione quando [FORMA LIBERA A SINISTRA] o [FORMA LIBERA A DESTRA] è selezionato nel punto **19**).

27) Premere ▲▼◀▶ per regolare la posizione del punto di regolazione.

- Premere ▲▼ per regolare [VERTICALE] quando [FORMA LIBERA IN ALTO] o [FORMA LIBERA IN BASSO] è stato selezionato nel punto **19**).
- Premere ◀▶ per regolare [ORIZZONTALE] quando [FORMA LIBERA A SINISTRA] o [FORMA LIBERA A DESTRA] è stato selezionato nel punto **19**).
- Regolando la posizione del punto di regolazione, il margine tra il punto di regolazione adiacente viene interpolato da una linea retta.
- Per regolare continuamente le posizioni degli altri punti di regolazione, tornare al punto **26**).
- Premendo due volte il pulsante <MENU>, è possibile selezionare nuovamente le voci per [AREA BORDO NERO].

28) Premere ▲▼ per selezionare [LIVELLO BORDO NERO].

29) Premere il pulsante <ENTER>.

- L'area di regolazione nell'immagine proiettata diventa temporaneamente luminosa e viene visualizzata la schermata [LIVELLO BORDO NERO].
- [ROSSO], [VERDE] e [BLU] può essere regolato individualmente se [INTERDIPENDENTI] è impostato su [OFF].

30) Premere ▲▼ per selezionare una voce, quindi premere ◀▶ per regolare l'impostazione.

- Una volta che la regolazione è completata, premere il pulsante <MENU> per ritornare alla schermata [REGOLAZIONE LIVELLO NERO].

31) Premere ▲▼ per selezionare [ALTO], [BASSO], [SINISTRA] o [DESTRA] per [LIVELLO NERO SOVRAPPOSTO].

32) Premere il pulsante <ENTER>.

- L'area di regolazione nell'immagine proiettata diventa temporaneamente luminosa e viene visualizzata la schermata [LIVELLO NERO SOVRAPPOSTO].
- [ROSSO], [VERDE] e [BLU] può essere regolato individualmente se [INTERDIPENDENTI] è impostato su [OFF].

33) Premere ▲▼ per selezionare una voce, quindi premere ◀▶ per regolare l'impostazione.

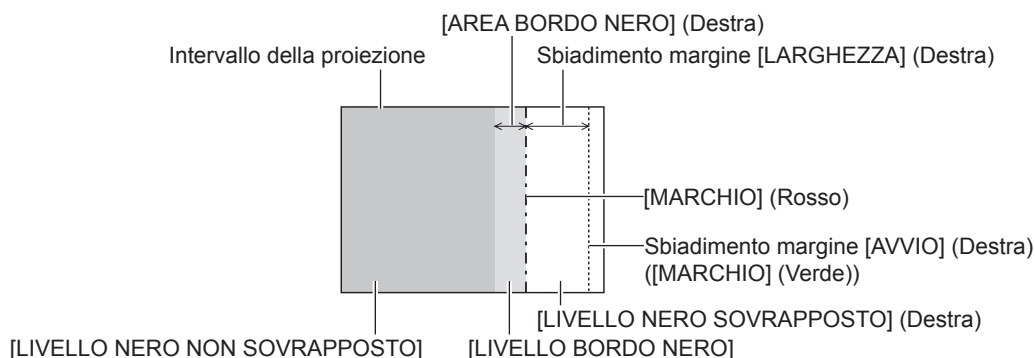

Nota

- [REGOLAZIONE LIVELLO NERO] è una funzione che fa sì che l'aumentata luminosità nel livello di nero dell'area sovrapposta dell'immagine sia difficile da notare quando è utilizzato [EDGE BLENDING] per strutturare uno schermo multi-display. Il punto ottimale di correzione è impostato regolando [LIVELLO NERO NON SOVRAPPOSTO] in modo che il livello di nero dell'area sovrapposta dell'immagine risulti dello stesso livello di quello dell'area non sovrapposta. Se l'area di confine tra la zona in cui l'immagine è sovrapposta e la zona in cui non è sovrapposta diviene più luminosa in seguito alla regolazione di [LIVELLO NERO NON SOVRAPPOSTO], regolare la larghezza o la forma dei lati superiore, inferiore, destro o sinistro. Regolare [LIVELLO BORDO NERO] quando la regolazione scurisce solo l'area dei bordi.
- La parte di giunzione potrebbe apparire discontinua in base alla posizione da cui viene visualizzata quando viene usato uno schermo con alto guadagno o uno schermo posteriore.
- Nel configurare schermi multipli facendo uso dello sbiadimento del margine sia orizzontale sia verticale, regolare in primo luogo [LIVELLO NERO SOVRAPPOSTO] prima di procedere alle regolazioni al punto 14). Il metodo di regolazione è lo stesso della procedura di [LIVELLO NERO NON SOVRAPPOSTO].
- Se viene utilizzato solo lo sbiadimento del margine orizzontale o verticale, impostare tutte le voci in [LIVELLO NERO SOVRAPPOSTO] su 0.
- L'impostazione [AUTO TESTPATTERN] cambia in sincronismo con [AUTO TESTPATTERN] di [ADATTA COLORE].
- La regolazione della forma del margine tra [LIVELLO NERO NON SOVRAPPOSTO] e [LIVELLO BORDO NERO] è una funzione che consente di realizzare lo sbiadimento margine insieme alla regolazione di [GEOMETRIA] (➔ pagina 102). Se [LIVELLO NERO NON SOVRAPPOSTO] viene deformato dalla correzione della distorsione dell'immagine proiettata con [GEOMETRIA], eseguire la regolazione seguendo i passaggi da 19) a 27) e regolare lo sbiadimento margine in base alla forma di [LIVELLO NERO NON SOVRAPPOSTO].
- Si accumula un errore che può distorcere la forma del bordo verso l'alto, causato dalla regolazione ripetuta della posizione dei punti di regolazione. In tal caso, inizializzare la forma del bordo. L'inizializzazione della forma del bordo ripristina i valori predefiniti di fabbrica della forma (stato non regolato). Per dettagli, fare riferimento a "Inizializzazione della forma del bordo" (➔ pagina 113).

Inizializzazione della forma del bordo

Inizializzare la regolazione dei dati con [FORMA LIBERA IN ALTO], [FORMA LIBERA IN BASSO], [FORMA LIBERA A SINISTRA] e [FORMA LIBERA A DESTRA] e ripristinare le impostazioni predefinite di fabbrica (stato non regolato).

- 1) Premere ▲▼ per selezionare [EDGE BLENDING].
- 2) Premere ◀▶ per selezionare [ON] o [UTENTE].
- 3) Premere il pulsante <ENTER>.
 - Viene visualizzata la schermata [EDGE BLENDING].
- 4) Premere ▲▼ per selezionare [REGOLAZIONE LIVELLO NERO].
- 5) Premere il pulsante <ENTER>.
 - Viene visualizzata la schermata [REGOLAZIONE LIVELLO NERO].
- 6) Premere ▲▼ per selezionare [FORMA LIBERA IN ALTO], [FORMA LIBERA IN BASSO], [FORMA LIBERA A SINISTRA] o [FORMA LIBERA A DESTRA] per inizializzare.
- 7) Premere il pulsante <ENTER>.
 - Viene visualizzata la schermata [FORMA LIBERA IN ALTO], la schermata [FORMA LIBERA IN BASSO], la schermata [FORMA LIBERA A SINISTRA] o la schermata [FORMA LIBERA A DESTRA].

- 8) Premere ▲▼ per selezionare [INIZIALIZZAZIONE].
- 9) Premere il pulsante <ENTER>.
 - Viene visualizzata la schermata di conferma.
- 10) Premere ◀▶ per selezionare [ESEGUI] e premere il pulsante <ENTER>.

Nota

- La regolazione dei dati per [FORMA LIBERA IN ALTO], [FORMA LIBERA IN BASSO], [FORMA LIBERA A SINISTRA] e [FORMA LIBERA A DESTRA] non può essere inizializzata in una sola volta.
- Per inizializzare tutti i dati di regolazione, selezionare ciascuna voce ed eseguire [INIZIALIZZAZIONE] individualmente.
- Quando il proiettore viene inizializzato mediante uno dei seguenti metodi, tutti i dati in [FORMA LIBERA IN ALTO], [FORMA LIBERA IN BASSO], [FORMA LIBERA A SINISTRA] e [FORMA LIBERA A DESTRA] vengono inizializzati.
 - Quando si inizializza selezionando il menu [IMPOSTAZIONI PROIETTORE] → [INIZIALIZZAZIONE] → [RIPRISTINO IMPOST. PREDEFINITE]
 - Quando si inizializza impostando il menu [IMPOSTAZIONI PROIETTORE] → [INIZIALIZZAZIONE] → [IMPOSTAZIONI UTENTE] → [ALTRE IMPOSTAZIONI UTENTE] su [INIZIALIZZAZIONE]

[RISPOSTA FRAME]

Impostare il metodo di elaborazione del ritardo dello schermo immagine.

- 1) Premere ▲▼ per selezionare [RISPOSTA FRAME].
- 2) Premere ◀▶ per commutare la voce.
 - Le voci cambiano a ogni pressione del pulsante.

[NORMALE]	Impostazione standard.
[VELOCE] ^{*1}	Semplifica l'elaborazione dell'immagine per ridurre il ritardo del frame di immagine.
[FISSO] ^{*2}	Imposta il ritardo dello schermo immagine affinché sia costante indipendentemente dalla posizione o dall'ingrandimento dell'immagine.

*1 È possibile impostare [VELOCE] quando il segnale di ingresso è il segnale interlacciato.

*2 Solo quando sono in ingresso segnali di immagini in movimento e segnali di immagini statiche con frequenza di scansione verticale di 50 Hz o 60 Hz

Nota

- Quando [RISPOSTA FRAME] è impostato su [VELOCE], l'impostazione [DIGITAL CINEMA REALITY] diventa disabilitata e viene fissata su [OFF].

[RITARDO FRAME]

Impostare il tempo di ritardo supplementare rispetto allo stato di ritardo dello schermo dall'impostazione [RISPOSTA FRAME].

- 1) Premere ▲▼ per selezionare [RITARDO FRAME].
- 2) Premere il pulsante <ENTER>.
 - Viene visualizzata la schermata [RITARDO FRAME].
- 3) Premere ◀▶ per commutare la voce.
 - Le voci cambiano a ogni pressione del pulsante.

[+0.00ms] - [+100.00ms]	Imposta il ritardo in incrementi di 0,01 ms.
-------------------------	--

- Il tempo di ritardo (approssimativo) dal punto in cui il segnale video è immesso fino alla proiezione dell'immagine viene visualizzato in [RITARDO ATTUALE] della schermata [RITARDO FRAME].

Nota

- Quando il menu [IMPOSTAZIONI PROIETTORE] → [MULTI PROJECTOR SYNC] → [MODO] è impostato su [SECONDARIO], [RITARDO FRAME] non può essere impostato. In tale caso, il proiettore funzionerà secondo l'impostazione [RITARDO FRAME] del proiettore in cui il menu [IMPOSTAZIONI PROIETTORE] → [MULTI PROJECTOR SYNC] → [MODO] è impostato su [PRINCIPALE].

[POSIZIONE RASTER]

Ciò permetterà di spostare la posizione dell'immagine arbitrariamente all'interno dell'area di visualizzazione, quando l'immagine in ingresso non utilizza l'intera area di visualizzazione.

- 1) Premere ▲▼ per selezionare [POSIZIONE RASTER].

- 2) **Premere il pulsante <ENTER>.**
 - Viene visualizzata la schermata [POSIZIONE RASTER].
- 3) **Premere ▲▼◀▶ per regolare la posizione.**

Menu [VISUALIZZA LINGUA(LANGUAGE)]

Nella schermata menu, selezionare [VISUALIZZA LINGUA(LANGUAGE)] dal menu principale, quindi accedere al sotto-menu.

Fare riferimento a “Navigazione tra i menu” (➔ pagina 85) per il funzionamento della schermata menu.

Cambiare la lingua del display

È possibile selezionare la lingua del display su schermo.

1) Premere ▲▼ per selezionare la lingua del display e premere il pulsante <ENTER>.

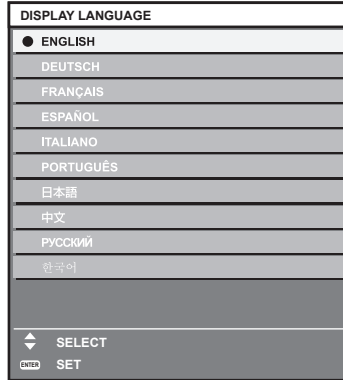

- I vari menu, le impostazioni, le schermate di regolazione, i nomi dei pulsanti di controllo, ecc. sono visualizzati nella lingua selezionata.
- La lingua può essere cambiata tra inglese, tedesco, francese, spagnolo, italiano, portoghese, giapponese, cinese, russo o coreano.

Nota

- La lingua del display su schermo è impostata in inglese nell'impostazione predefinita di fabbrica o quando il proiettore viene inizializzato con uno dei seguenti metodi.
 - Quando si inizializza selezionando il menu [IMPOSTAZIONI PROIETTORE] → [INIZIALIZZAZIONE] → [RIPRISTINO IMPOST. PREDEFINITE]
 - Quando si inizializza impostando il menu [IMPOSTAZIONI PROIETTORE] → [INIZIALIZZAZIONE] → [IMPOSTAZIONI UTENTE] → [ALTRE IMPOSTAZIONI UTENTE] su [INIZIALIZZAZIONE]

Menu [OPZIONI VISUALIZZAZIONE]

Nella schermata menu, selezionare [OPZIONI VISUALIZZAZIONE] dal menu principale, quindi selezionare una voce dal sotto-menu.

Fare riferimento a “Navigazione tra i menu” (➔ pagina 85) per il funzionamento della schermata menu.

[ADATTA COLORE]

Corregge la differenza di colore fra i proiettori quando si utilizzano più proiettori simultaneamente.

Regolazione dell'adattamento del colore nel modo desiderato

1) Premere ▲▼ per selezionare [ADATTA COLORE].

2) Premere ◀▶ per commutare la voce.

- Le voci cambiano a ogni pressione del pulsante.

[OFF]	La regolazione di adattamento colore non viene effettuata.
[3COLORI]	Regola i tre colori [ROSSO], [VERDE] o [BLU].
[7COLORI]	Regola i sette colori [ROSSO], [VERDE], [BLU], [CIANO], [MAGENTA], [GIALLO] o [BIANCO].
[MISURA]	Fare riferimento a “Regolazione dell'adattamento del colore mediante colorimetro” (➔ pagina 118) per dettagli riguardanti questa modalità.

3) Selezionare [3COLORI] o [7COLORI].

4) Premere il pulsante <ENTER>.

- Viene visualizzata la schermata [3COLORI] o [7COLORI].

5) Premere ▲▼ per selezionare [ROSSO], [VERDE] o [BLU] ([ROSSO], [VERDE], [BLU], [CIANO], [MAGENTA], [GIALLO] o [BIANCO] quando è selezionato [7COLORI]).

- È possibile azzerare la condizione di regolazione selezionando [AZZERA]. Per i dettagli su [AZZERA], consultare “Azzeramento della condizione di regolazione dell'adattamento del colore” (➔ pagina 118).

6) Premere il pulsante <ENTER>.

- Viene visualizzata la schermata [3COLORI:ROSSO], [3COLORI:VERDE] o [3COLORI:BLU]. Quando è selezionato [7COLORI], viene visualizzata la schermata [7COLORI:ROSSO], [7COLORI:VERDE], [7COLORI:BLU], [7COLORI:CIANO], [7COLORI:MAGENTA], [7COLORI:GIALLO] o [7COLORI:BIANCO].
- Impostando [AUTO TESTPATTERN] su [ON], viene visualizzata la schermata di test per il colore selezionato.

7) Premere ▲▼ per selezionare [ROSSO], [VERDE] o [BLU].

8) Premere ◀▶ per la regolazione.

- Il valore di regolazione cambia tra 0 e 2 048,

Nota

- Operazioni da effettuare quando si corregge il colore di regolazione
Quando viene cambiato il colore di correzione analogo al colore di regolazione: la luminanza del colore di regolazione cambia.
Quando viene cambiato il colore di correzione rosso: il rosso viene aggiunto o sottratto dal colore di regolazione.
Quando viene cambiato il colore di correzione verde: il verde viene aggiunto o sottratto dal colore di regolazione.
Quando viene cambiato il colore di correzione blu: il blu viene aggiunto o sottratto dal colore di regolazione.
- Poiché sono necessarie abilità avanzate per la regolazione, questa regolazione andrebbe eseguita da una persona che abbia familiarità con il proiettore o da un membro del personale tecnico.
- Quando [AZZERA] è impostato su [MODO IMMAGINE] e viene premuto il pulsante <DEFAULT> sul telecomando, la voce di regolazione selezionata ritornerà al valore predefinito di fabbrica per la modalità di immagine corrente.
- Quando [AZZERA] è impostato su [NATIVO], la pressione del pulsante <DEFAULT> sul telecomando riporterà il valore al valore non corretto.
- Quando [ADATTA COLORE] è impostato su un valore diverso da [OFF], [TEMPERATURA COLORE] viene fissato su [UTENTE1].

Regolazione dell'adattamento del colore mediante colorimetro

Usare un colorimetro che possa misurare le coordinate cromatiche e la luminanza per modificare i colori [ROSSO], [VERDE], [BLU], [CIANO], [MAGENTA], [GIALLO] o [BIANCO] per ottenere i colori desiderati.

- 1) Premere ▲▼ per selezionare [ADATTA COLORE].
- 2) Premere ◀▶ per selezionare [MISURA].
- 3) Premere il pulsante <ENTER>.
 - Viene visualizzata la schermata [MODO MISURA].
- 4) Premere ▲▼ per selezionare [DATI MISURATI].
 - È possibile azzerare la condizione di regolazione selezionando [AZZERA]. Per i dettagli su [AZZERA], consultare “Azzeramento della condizione di regolazione dell'adattamento del colore” (➔ pagina 118).
- 5) Premere il pulsante <ENTER>.
 - Viene visualizzata la schermata [DATI MISURATI].
- 6) Misurare la luminanza (Y) e le coordinate cromatiche (x, y) correnti mediante il colorimetro.
- 7) Premere ▲▼ per selezionare un colore, quindi premere ◀▶ per regolare l'impostazione.
 - Impostare [AUTO TESTPATTERN] su [ON] per visualizzare una schermata di prova dei colori selezionati.
- 8) Una volta terminata l'immissione, premere il pulsante <MENU>.
 - Viene visualizzata la schermata [MODO MISURA].
 - Quando è selezionato [MISURA] al punto 2), continuare al punto 9) e fornire le coordinate dei colori desiderati.
- 9) Premere ▲▼ per selezionare [TARGET DATA].
- 10) Premere il pulsante <ENTER>.
 - Viene visualizzata la schermata [TARGET DATA].
- 11) Premere ▲▼ per selezionare un colore e premere ◀▶ per immettere le coordinate dei colori desiderati.
 - Impostando [AUTO TESTPATTERN] su [ON], viene visualizzata la schermata di test per il colore selezionato.
- 12) Una volta terminata l'immissione, premere il pulsante <MENU>.

Nota

- I colori non sono visualizzati correttamente quando i dati di target sono un colore esterno alla regione del proiettore.
- Impostare [AUTO TESTPATTERN] su [ON] per visualizzare automaticamente una schermata di test da usare per la regolazione dei colori di regolazione selezionati.
- Le impostazioni [AUTO TESTPATTERN] cambiano insieme all'[AUTO TESTPATTERN] di [EDGE BLENDING].
- Prima di usare un colorimetro o uno strumento simile per misurare i dati di misurazione, impostare [MODO IMMAGINE] su [DINAMICO].
- Per alcuni strumenti e ambienti di misurazione utilizzati, potrebbe verificarsi una differenza nelle coordinate di colore dei dati di target e nei valori di misurazione ottenuti dallo strumento.

Azzeramento della condizione di regolazione dell'adattamento del colore

Azzerare tutte le voci di regolazione dell'adattamento del colore regolate in [3COLORI], [7COLORI] e [MISURA].

- 1) Premere ▲▼ per selezionare [ADATTA COLORE].
- 2) Premere ◀▶ per selezionare [3COLORI], [7COLORI] o [MISURA].
- 3) Premere il pulsante <ENTER>.
 - Viene visualizzata la schermata [3COLORI], [7COLORI] o [MODO MISURA].
- 4) Premere ▲▼ per selezionare [AZZERA].
- 5) Premere il pulsante <ENTER>.
 - Viene visualizzata la schermata di conferma.
- 6) Premere ▲▼◀▶ per selezionare [AZZERA].

7) Premere ◀▶ per commutare la voce.

- Le voci cambiano a ogni pressione del pulsante.

[MODO IMMAGINE]	Imposta tutte le voci di regolazione dell'adattamento del colore al valore di colore dell'impostazione predefinita di fabbrica per la modalità di immagine correntemente selezionata. Impostare la modalità immagine nel menu [IMMAGINE] → [MODO IMMAGINE].
[REC709]	Consente di impostare tutte le voci di regolazione per l'adattamento del colore su "ITU-R Recommendation BT.709", ovvero sul colore standard per la trasmissione Hi-Vision.
[NATIVO]	Imposta tutte le voci di regolazione per l'adattamento del colore al valore non corretto.

8) Premere ▲▼◀▶ per selezionare [ESEGUI] e premere il pulsante <ENTER>.

- Il valore per l'adattamento del colore viene sovrascritto.

[IMPOSTAZIONI SCHERMO]

Impostare le dimensioni dello schermo.

Correggere la posizione ottimale dell'immagine per lo schermo impostato quando si cambia il rapporto aspetto dell'immagine proiettata. Impostare secondo quanto reso necessario dallo schermo in uso.

1) Premere ▲▼ per selezionare [IMPOSTAZIONI SCHERMO].

2) Premere il pulsante <ENTER>.

- Viene visualizzata la schermata [IMPOSTAZIONI SCHERMO].

3) Premere ◀▶ per commutare la voce [FORMATO SCHERMO].

- Le voci cambiano a ogni pressione del pulsante.

[FORMATO SCHERMO]	Intervallo quando [POSIZIONE SCHERMO] è selezionato
[17:9]	Non può essere regolato.
[4:3]	Regola la posizione orizzontale tra -608 e 608.
[16:9]	Regola la posizione orizzontale tra -128 e 128.
[16:10]	Regola la posizione orizzontale tra -320 e 320.

4) Premere ▲▼ per selezionare [POSIZIONE SCHERMO].

- Non è possibile selezionare o regolare [POSIZIONE SCHERMO] quando [FORMATO SCHERMO] è impostato su [17:9].

5) Premere ◀▶ per regolare [POSIZIONE SCHERMO].

[SEGNALE AUTOMATICO]

Impostare se eseguire automaticamente l'impostazione automatica dei segnali.

Se in occasione di meeting ecc, si immettono frequentemente segnali non registrati, la posizione di visualizzazione dello schermo o il livello del segnale possono essere regolati automaticamente senza premere il pulsante <AUTO SETUP> sul telecomando.

1) Premere ▲▼ per selezionare [SEGNALE AUTOMATICO].

2) Premere ◀▶ per commutare la voce.

- Le voci cambiano a ogni pressione del pulsante.

[OFF]	Imposta la funzione automatica del segnale su off.
[ON]	Esegue automaticamente l'impostazione automatica quando le immagini sono modificate in segnali non registrati durante la proiezione.

[SETUP AUTOMATICO]

Impostare le voci per regolarsi automaticamente mentre viene eseguita la funzione di impostazione automatica. Inoltre, è possibile eseguire l'impostazione automatica.

Regolazione automatica della posizione

1) Premere ▲▼ per selezionare [SETUP AUTOMATICO].

- 2) Premere il pulsante <ENTER>.
 - Viene visualizzata la schermata [SETUP AUTOMATICO].
- 3) Premere ▲▼ per selezionare [REGOLAZIONE POSIZIONE].
- 4) Premere ◀▶ per commutare la voce.

[ON]	Regola la posizione e le dimensioni dello schermo quando viene eseguita l'impostazione automatica.
[OFF]	Non esegue la regolazione automatica.

Regolazione automatica del livello del segnale

- 1) Premere ▲▼ per selezionare [SETUP AUTOMATICO].
- 2) Premere il pulsante <ENTER>.
 - Viene visualizzata la schermata [SETUP AUTOMATICO].
- 3) Premere ▲▼ per selezionare [REGOLAZIONE LIVELLO SEGNALE].
- 4) Premere ◀▶ per commutare la voce.

[OFF]	Non esegue la regolazione automatica.
[ON]	Regola il livello del nero (il menu [IMMAGINE] → [LUMINOSITÀ]) e il livello del bianco (il menu [IMMAGINE] → [CONTRASTO]) quando è eseguita l'impostazione automatica.

Nota

- [REGOLAZIONE LIVELLO SEGNALE] potrebbe non funzionare correttamente a meno che una immagine statica non contenga bianchi e neri chiari.

Esecuzione dell'impostazione automatica

- 1) Premere ▲▼ per selezionare [SETUP AUTOMATICO].
- 2) Premere il pulsante <ENTER>.
 - Viene visualizzata la schermata [SETUP AUTOMATICO].
- 3) Premere ▲▼ per selezionare [ESEGUI] e premere il pulsante <ENTER>.
 - L'impostazione automatica è eseguita.

Nota

- L'impostazione automatica è eseguibile premendo il pulsante <AUTO SETUP> sul telecomando.

[IMPOSTAZIONI INGRESSO BACKUP]

Impostare la funzione di backup che commuta il segnale di ingresso di backup il più lineare possibile quando il segnale di ingresso è disturbato.

- 1) Premere ▲▼ per selezionare [IMPOSTAZIONI INGRESSO BACKUP].
- 2) Premere il pulsante <ENTER>.
 - Viene visualizzata la schermata [IMPOSTAZIONI INGRESSO BACKUP].
- 3) Premere ▲▼ per selezionare [MODALITÀ INGRESSO BACKUP].
- 4) Premere il pulsante <ENTER>.
 - Viene visualizzata la schermata [MODALITÀ INGRESSO BACKUP].
- 5) Premere ▲▼ per selezionare la combinazione dell'ingresso e quindi premere il pulsante <ENTER>.

Ingresso principale	Ingresso secondario	Numero di segnali che costruiscono una schermata	Dettagli
[OFF]		—	Disabilita la funzione di backup.

Ingresso principale	Ingresso secondario	Numero di segnali che costruiscono una schermata	Dettagli
[HDMI1 [SLOT1]]*1	[HDMI2 [SLOT1]]*1	1	Abilita la funzione di backup.
[HDMI3 [SLOT2]]*2	[HDMI4 [SLOT2]]*2		
[DVI-D1 [SLOT1]]*1	[DVI-D2 [SLOT1]]*1		
[DVI-D3 [SLOT2]]*2	[DVI-D4 [SLOT2]]*2		
[DisplayPort1 [SLOT1]]*3	[DisplayPort3 [SLOT2]]*3		
[SDI1 [SLOT1]]*4	[SDI3 [SLOT1]]*4	2	
[SDI1 [SLOT2]]*5	[SDI3 [SLOT2]]*5		
[HDMI1-2 [SLOT1]]*6	[HDMI3-4 [SLOT2]]*6	4	
[SDI1-3 [SLOT1]]*7	[SDI1-3 [SLOT2]]*7		
[SDI1-2-3-4 [SLOT1]]*7	[SDI1-2-3-4 [SLOT2]]*7		

*1 Visualizzato quando è installata la scheda di interfaccia opzionale dotata dell'ingresso corrispondente nello <SLOT 1>.

*2 Visualizzato quando è installata la scheda di interfaccia opzionale dotata dell'ingresso corrispondente nello <SLOT 2>.

*3 Visualizzato quando è installata la Scheda di interfaccia per ingresso DisplayPort 2 opzionale (Modello n.: ET-MDNDP10) in <SLOT 1> e <SLOT 2>.

*4 Visualizzato quando è installata la Scheda di interfaccia per 12G-SDI (Modello n.: ET-MDN12G10) nello <SLOT 1>.

*5 Visualizzato quando è installata la Scheda di interfaccia per 12G-SDI (Modello n.: ET-MDN12G10) nello <SLOT 2>.

*6 Visualizzato quando è installata la Scheda di interfaccia per ingresso HDMI 2 opzionale (Modello n.: ET-MDNHM10) in <SLOT 1> e <SLOT 2>.

*7 Visualizzato quando è installata la Scheda di interfaccia per 12G-SDI (Modello n.: ET-MDN12G10) in <SLOT 1> e <SLOT 2>.

6) Premere il pulsante <MENU>.

- Viene visualizzata la schermata **[IMPOSTAZIONI INGRESSO BACKUP]**.

7) Premere ▲▼ per selezionare [COMMUTAZIONE AUTOMATICA].

- Quando [MODALITÀ INGRESSO BACKUP] è impostato su [OFF], non è possibile selezionare [COMMUTAZIONE AUTOMATICA].

8) Premere ◀▶ per commutare la voce.

- Le voci cambiano a ogni pressione del pulsante.

[ABILITA]	Commuta all'ingresso secondario (ingresso principale) automaticamente quando il segnale di ingresso per l'ingresso principale (ingresso secondario) è disturbato.
[DISABILITA]	Disabilita la funzione di commutazione automatica dell'ingresso.

Nota

- La voce di impostazione [IMPOSTAZIONI INGRESSO BACKUP] è comune con la seguente voce di menu.
 - Il menu [IMPOSTAZIONI PROIETTORE] → [IMPOSTAZIONE NESSUN SEGNALE] → [IMPOSTAZIONI INGRESSO BACKUP]
- La funzione di backup è abilitata quando [MODALITÀ INGRESSO BACKUP] non è impostato su [OFF] e lo stesso segnale è immesso all'ingresso principale e all'ingresso secondario.
- Per commutare al segnale di ingresso di backup facendo uso della funzione di backup, accertarsi che le seguenti tre condizioni siano soddisfatte per essere pronte per l'uso della funzione.
 - Non impostare [MODALITÀ INGRESSO BACKUP] su [OFF].
 - Immettere lo stesso segnale agli ingressi primario e secondario.
 - Visualizzare l'immagine dell'ingresso principale o dell'ingresso secondario.
- Se l'ingresso è commutato su un ingresso diverso da quello primario o secondario mentre la funzione di backup è pronta per l'uso, lo stato adeguatezza all'uso della funzione di backup viene annullato. Per commutare nuovamente al segnale di ingresso di backup facendo uso della funzione di backup, commutare all'ingresso principale o all'ingresso secondario.
- Quando [MODALITÀ INGRESSO BACKUP] non è impostato su [OFF], la combinazione di quell'ingresso viene visualizzata in [INGRESSO PRINCIPALE] e [INGRESSO SECONDARIO] della schermata **[IMPOSTAZIONI INGRESSO BACKUP]**.
- [STATO INGRESSO BACKUP] viene visualizzato nella guida di ingresso (➡ pagina 141) e nella schermata **[STATO]** (➡ pagine 82, 180) quando [MODALITÀ INGRESSO BACKUP] non è impostato su [OFF].
Quando il segnale può essere commutato al segnale di ingresso di backup facendo uso della funzione di backup, viene visualizzato [ATTIVO] in [STATO INGRESSO BACKUP]. Quando non è possibile, viene invece visualizzato [NON ATTIVO].
L'ingresso secondario sarà l'ingresso di backup quando [STATO INGRESSO BACKUP] mostra [ATTIVO] mentre viene visualizzata l'immagine proveniente dall'ingresso principale.
L'ingresso principale sarà l'ingresso di backup quando [STATO INGRESSO BACKUP] mostra [ATTIVO] mentre viene visualizzata l'immagine proveniente dall'ingresso secondario.
- Quando [MODALITÀ INGRESSO BACKUP] non è impostato su [OFF], l'ingresso viene commutato in modo lineare se è commutato tra l'ingresso principale e l'ingresso secondario mentre è possibile commutare al segnale di ingresso di backup.
- Quando [COMMUTAZIONE AUTOMATICA] è impostato su [ABILITA] e [STATO INGRESSO BACKUP] mostra [ATTIVO], il segnale viene commutato all'ingresso di backup se si verifica un'interruzione nel segnale di ingresso.

- Quando [COMMUTAZIONE AUTOMATICA] è impostato su [ABILITA], l'indicazione in [STATO INGRESSO BACKUP] cambierà in [NON ATTIVO] se il segnale di ingresso viene interrotto e automaticamente commutato all'ingresso di backup. In questo caso, non è possibile commutare al segnale di ingresso di backup fino a che non viene ripristinato il segnale di ingresso originale. Se l'ingresso è stato commutato automaticamente all'ingresso di backup, è possibile commutare al segnale di ingresso di backup una volta ripristinato il segnale originale. In questo caso, l'ingresso corrente viene mantenuto.
- Non è possibile selezionare [MODALITÀ INGRESSO BACKUP] in cui l'ingresso fornito sulla scheda di interfaccia opzionale installata nello slot è incluso come ingresso principale o ingresso secondario quando è impostato il menu [OPZIONI VISUALIZZAZIONE] → [IMPOSTAZIONE INGRESSO SIMULTANEO] → [AUTO (velocità x2)].
- Quando [COLLEGAMENTO SDI] per l'ingresso principale e l'ingresso secondario è impostato su [AUTO], non è possibile selezionare [MODALITÀ INGRESSO BACKUP] per quella combinazione. Quando [COLLEGAMENTO SDI] per l'ingresso principale e l'ingresso secondario non corrispondono, non è possibile selezionare [MODALITÀ INGRESSO BACKUP] per quella combinazione. Abbinare l'impostazione conformemente al segnale e quindi immettere lo stesso segnale nell'ingresso principale e nell'ingresso secondario.
 - Il menu [OPZIONI VISUALIZZAZIONE] → [SLOT IN] → [COLLEGAMENTO SDI]
- Quando [IMPOSTAZIONI COLLEGAMENTO HDMI] o [IMPOSTAZIONI COLLEGAMENTO DVI-D] per l'ingresso principale e l'ingresso secondario è impostato su [AUTO], non è possibile selezionare [MODALITÀ INGRESSO BACKUP] per quella combinazione. Quando [IMPOSTAZIONI COLLEGAMENTO HDMI] o [IMPOSTAZIONI COLLEGAMENTO DVI-D] per l'ingresso principale e l'ingresso secondario non corrispondono, non è possibile selezionare [MODALITÀ INGRESSO BACKUP] per quella combinazione. Abbinare l'impostazione conformemente al segnale e quindi immettere lo stesso segnale nell'ingresso principale e nell'ingresso secondario.
 - Il menu [OPZIONI VISUALIZZAZIONE] → [SLOT IN] → [COLLEGAMENTO HDMI]
 - Il menu [OPZIONI VISUALIZZAZIONE] → [SLOT IN] → [COLLEGAMENTO DVI-D]
- I valori di impostazione dell'ingresso principale si applicano ai valori di regolazione dell'immagine quale il menu [IMMAGINE] → [MODO IMMAGINE], [GAMMA] e [TEMPERATURA COLORE].

[IMPOSTAZIONE INGRESSO SIMULTANEO]

Impostare questa funzione quando è immesso e utilizzato il segnale video nel formato simultaneo.

Questo è impostabile quando in entrambi gli slot è installata la stessa scheda di interfaccia opzionale che supporta l'ingresso simultaneo.

- 1) Premere ▲▼ per selezionare [IMPOSTAZIONE INGRESSO SIMULTANEO].
- 2) Premere il pulsante <ENTER>.
 - Viene visualizzata la schermata [IMPOSTAZIONE INGRESSO SIMULTANEO].
- 3) Premere ◀▶ per commutare l'impostazione.
 - Le voci cambiano a ogni pressione del pulsante.

[OFF]	Questa non è utilizzata per ingresso simultaneo.
[AUTO (velocità x2)]	Consente di visualizzare l'immagine nella doppia velocità utilizzando i segnali immessi nei due terminali di ingresso.

Nota

- L'immagine per la velocità doppia viene visualizzata quando è impostato [AUTO (velocità x2)] e lo stesso segnale corrispondente è immesso in ciascun terminale di ingresso.
- [IMPOSTAZIONE INGRESSO SIMULTANEO] comprendente l'ingresso impostato come ingresso principale o ingresso secondario è fissato su [OFF] quando il menu [IMPOSTAZIONI PROIETTORE] → [IMPOSTAZIONE NESSUN SEGNALE] → [IMPOSTAZIONI INGRESSO BACKUP] → [MODALITÀ INGRESSO BACKUP] non è impostato su [OFF].
- [IMPOSTAZIONE INGRESSO SIMULTANEO] è fissato su [OFF] quando [COLLEGAMENTO HDMI], [COLLEGAMENTO DVI-D] o [COLLEGAMENTO SDI] in [SLOT IN] non è impostato su [SINGOLO].
- In caso di esecuzione dell'ingresso simultaneo dell'immagine 4K (risoluzione di 3 840 x 2 160 o 4 096 x 2 160) facendo uso della Scheda di interfaccia per ingresso HDMI 2 (Modello n.: ET-MDNHM10), è necessario che la versione firmware della Scheda di interfaccia per ingresso HDMI 2 sia la 2.00 o successiva. Se la versione è precedente alla 2.00, il processo simultaneo non viene eseguito anche se è in ingresso il segnale corrispondente. Consultare il proprio rivenditore per quanto riguarda l'aggiornamento della versione al firmware più recente. Per i dettagli su come confermare la versione del firmware, consultare "Come confermare la versione del firmware della scheda di interfaccia" (► pagina 36).
- Non è possibile impostare [IMPOSTAZIONE INGRESSO SIMULTANEO] quando il menu [POSIZIONE] → [GEOMETRIA] non è impostato su [OFF]. Per immettere e proiettare il segnale video in formato simultaneo, utilizzare uno schermo piatto in modo che la regolazione geometrica non sia necessaria e installare il proiettore in modo che l'immagine proiettata sia rettangolare.
- Ciò non può funzionare correttamente per alcune unità esterne collegate.
- Ciò potrebbe non funzionare correttamente a seconda del segnale.

■ Schermata [IMPOSTAZIONE INGRESSO SIMULTANEO]

L'uso di ogni segnale di ingresso è visualizzato alle voci di impostazione di [SLOT IN] nella schermata [IMPOSTAZIONE INGRESSO SIMULTANEO] quando è impostato [AUTO (velocità x2)].

[IMPOSTAZIONE INGRESSO SIMULTANEO]	Uso del segnale di ingresso	Dettagli
[AUTO (velocità x2)]	[1° INGRESSO FRAME]	Utilizza il segnale per l'ingresso corrispondente come segnale per il frame dispari.
	[2° INGRESSO FRAME]	Utilizza il segnale per l'ingresso corrispondente come segnale per il frame pari.

[SLOT IN]

Impostare questa voce conformemente all'ingresso del segnale al terminale di ingresso della scheda di interfaccia installata quando la scheda di interfaccia opzionale è installata nello slot.

Il contenuto impostabile varia in base alla struttura della scheda di interfaccia installata. Non è possibile l'impostazione se non è installata alcuna scheda di interfaccia negli slot.

Quando la Scheda di interfaccia per ingresso HDMI 2 opzionale (Modello n.: ET-MDNHM10) è installata

Impostazione [COLLEGAMENTO HDMI] in [SLOT IN] (ingresso HDMI)

- 1) Premere ▲▼ per selezionare [SLOT IN].
- 2) Premere il pulsante <ENTER>.
 - Viene visualizzata la schermata [SLOT IN].
- 3) Premere ▲▼ per selezionare [COLLEGAMENTO HDMI] e premere il pulsante <ENTER>.
 - Viene visualizzata la schermata [COLLEGAMENTO HDMI].
- 4) Premere ▲▼ per selezionare l'impostazione.

[AUTO]	Seleziona automaticamente il collegamento singolo o il collegamento quadruplo. Seleziona il collegamento quadruplo quando è in ingresso il segnale nello stesso formato (quale risoluzione e sincronizzazione) nei quattro ingressi di HDMI1, HDMI2, HDMI3 e HDMI4.
[SINGOLO]	Imposta gli ingressi HDMI1, HDMI2, HDMI3 e HDMI4 al collegamento singolo. (Impostazione default del fabbricante)
[DOPPIO]*1	Imposta gli ingressi HDMI1 e HDMI2 o gli ingressi HDMI3 e HDMI4 al collegamento doppio.
[DOPPIO/SINGOLO]*2	Imposta gli ingressi HDMI1 e HDMI2 al collegamento doppio e gli ingressi HDMI3 e HDMI4 al collegamento singolo.
[SINGOLO/DOPPIO]*2	Imposta gli ingressi HDMI1 e HDMI2 al collegamento singolo e gli ingressi HDMI3 e HDMI4 al collegamento doppio.
[DOPPIO/DOPPIO]*2	Imposta gli ingressi HDMI1 e HDMI2 al collegamento doppio e gli ingressi HDMI3 e HDMI4 al collegamento doppio.
[QUADRUPLA]*2	Imposta gli ingressi HDMI1, HDMI2, HDMI3 e HDMI4 al collegamento quadruplo.

*1 Selezionabile quando è installata la Scheda di interfaccia per ingresso HDMI 2 opzionale (Modello n.: ET-MDNHM10) in uno degli slot.

*2 Selezionabile quando è installata la Scheda di interfaccia per ingresso HDMI 2 opzionale (Modello n.: ET-MDNHM10) in entrambi gli slot.

- 5) Premere il pulsante <ENTER>.

Nota

- [COLLEGAMENTO HDMI] è collegato a [SINGOLO] nei seguenti casi.
 - Quando il menu [OPZIONI VISUALIZZAZIONE] → [IMPOSTAZIONE INGRESSO SIMULTANEO] è impostato su [AUTO (velocità x2)]
- Quando il menu [IMPOSTAZIONI PROIETTORE] → [IMPOSTAZIONE NESSUN SEGNALE] → [IMPOSTAZIONI INGRESSO BACKUP] → [MODALITÀ INGRESSO BACKUP] è impostato come la combinazione per utilizzare l'ingresso HDMI, non è possibile cambiare l'impostazione [COLLEGAMENTO HDMI].
- Il contenuto impostato è visualizzato in [IMPOSTAZIONI COLLEGAMENTO HDMI].

■ Struttura dell'immagine proiettata

Collegamento singolo è un'impostazione per visualizzare un'unica immagine con un unico segnale di ingresso.
 Collegamento doppio è un'impostazione per visualizzare un'unica immagine con due segnali di ingresso.
 Collegamento quadruplo è un'impostazione per visualizzare un'unica immagine con quattro segnali di ingresso.

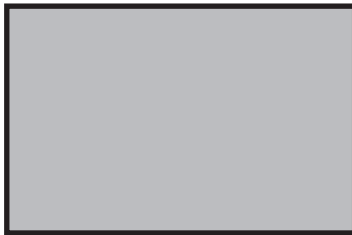

Collegamento singolo

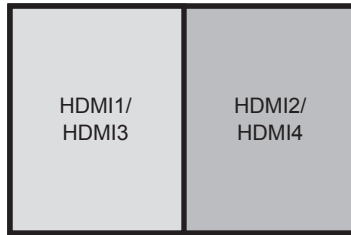

Collegamento doppio



Collegamento quadruplo

Impostazione [LIVELLO SEGNALE] in [SLOT IN] (ingresso HDMI)

- 1) Premere ▲▼ per selezionare [SLOT IN].
- 2) Premere il pulsante <ENTER>.
 - Viene visualizzata la schermata [SLOT IN].
- 3) Premere ▲▼ per selezionare [IMPOSTAZIONE COLLEGAMENTO SINGOLO], [IMPOSTAZIONE COLLEGAMENTO DOPPIO] o [IMPOSTAZIONE COLLEGAMENTO QUADRUPLO] e premere il pulsante <ENTER>.
 - Viene visualizzata la schermata [IMPOSTAZIONE COLLEGAMENTO SINGOLO], la schermata [IMPOSTAZIONE COLLEGAMENTO DOPPIO] o la schermata [IMPOSTAZIONE COLLEGAMENTO QUADRUPLO].
- 4) Premere ▲▼ per selezionare [LIVELLO SEGNALE].
- 5) Premere ◀▶ per commutare la voce.
 - Le voci cambiano a ogni pressione del pulsante.

[AUTO]	Imposta automaticamente il livello del segnale.
[64-940]	Selezionare questa voce quando l'uscita del segnale proveniente dal terminale HDMI del dispositivo esterno (quale un lettore di dischi Blu-ray) è in ingresso al terminale <HDMI IN 1>, al terminale <HDMI IN 2>, al terminale <HDMI IN 3> o al terminale <HDMI IN 4>.
[0-1023]	Selezionare questa voce quando l'uscita del segnale proveniente dal terminale DVI-D del dispositivo esterno (quale un computer) è in ingresso al terminale <HDMI IN 1>, al terminale <HDMI IN 2>, al terminale <HDMI IN 3> o al terminale <HDMI IN 4> mediante un cavo di conversione, ecc. Selezionare questa voce inoltre quando l'uscita del segnale proveniente dal terminale HDMI di un computer, ecc., è in ingresso al terminale <HDMI IN 1>, al terminale <HDMI IN 2>, al terminale <HDMI IN 3> o al terminale <HDMI IN 4>.

Nota

- L'impostazione ottimale varia a seconda dell'impostazione di uscita del dispositivo esterno collegato. Consultare le istruzioni per l'uso del dispositivo esterno per quanto riguarda l'uscita del dispositivo esterno.
- Il livello di segnale HDMI è visualizzato per 30 bit di ingresso.

Impostazione [SELEZ. AUTO GAMMA] in [SLOT IN] (ingresso HDMI)

Impostare questa voce quando la modalità gamma deve essere configurata automaticamente in base alle informazioni InfoFrame aggiunte al segnale video.

- 1) Premere ▲▼ per selezionare [SLOT IN].
- 2) Premere il pulsante <ENTER>.
 - Viene visualizzata la schermata [SLOT IN].
- 3) Premere ▲▼ per selezionare [IMPOSTAZIONE OPZIONI].
- 4) Premere il pulsante <ENTER>.
 - Viene visualizzata la schermata [IMPOSTAZIONE OPZIONI].

5) Premere ▲▼ per selezionare [SELEZ. AUTO GAMMA].

6) Premere ◀▶ per commutare la voce.

- Le voci cambiano a ogni pressione del pulsante.

[ABILITA]	Selezionare questa voce quando la modalità gamma deve essere configurata automaticamente a quella compatibile con HDR (High Dynamic Range, Range dinamico elevato) in base alle informazioni InfoFrame aggiunte al segnale video. In tal caso, il menu [IMMAGINE] → [GAMMA] è impostato su [HDR ST2084-500], [HDR ST2084-1000], o [HDR HLG].
[DISABILITA]	Selezionare questa voce quando la modalità gamma non deve essere impostata automaticamente e per specificare la modalità gamma con il menu [IMMAGINE] → [GAMMA].

Nota

- Anche se [SELEZ. AUTO GAMMA] è impostato su [ABILITA], quando le informazioni richieste per il supporto HDR (High Dynamic Range, Range dinamico elevato) non sono incluse nelle informazioni InfoFrame aggiunte al segnale video visualizzato, la modalità gamma non viene impostata automaticamente e segue l'impostazione presente nel menu [IMMAGINE] → [GAMMA].

Impostazione [SELEZ. AUTO SPAZIO COLORE] in [SLOT IN] (ingresso HDMI)

Impostare questa voce quando lo spazio colore deve essere configurato automaticamente in base alle informazioni InfoFrame aggiunte al segnale video.

1) Premere ▲▼ per selezionare [SLOT IN].

2) Premere il pulsante <ENTER>.

- Viene visualizzata la schermata [SLOT IN].

3) Premere ▲▼ per selezionare [IMPOSTAZIONE OPZIONI].

4) Premere il pulsante <ENTER>.

- Viene visualizzata la schermata [IMPOSTAZIONE OPZIONI].

5) Premere ▲▼ per selezionare [SELEZ. AUTO SPAZIO COLORE].

6) Premere ◀▶ per commutare la voce.

- Le voci cambiano a ogni pressione del pulsante.

[ABILITA]	Selezionare questa voce quando lo spazio colore deve essere configurato automaticamente a quello compatibile con HDR (High Dynamic Range, Range dinamico elevato) in base alle informazioni InfoFrame aggiunte al segnale video. In tal caso, il menu [IMMAGINE] → [SPAZIO COLORE] è impostato su [Emu. ITU-2020].
[DISABILITA]	Selezionare questa voce quando lo spazio colore non deve essere impostato automaticamente e per specificare lo spazio colore con il menu [IMMAGINE] → [SPAZIO COLORE].

Nota

- Anche se [SELEZ. AUTO SPAZIO COLORE] è impostato su [ABILITA], quando le informazioni richieste per il supporto HDR (High Dynamic Range, Range dinamico elevato) non sono incluse nelle informazioni InfoFrame aggiunte al segnale video visualizzato, lo spazio colore non viene impostato automaticamente e segue l'impostazione presente nel menu [IMMAGINE] → [SPAZIO COLORE].

Impostazione [SELEZIONE EDID] in [SLOT IN] (ingresso HDMI)

1) Premere ▲▼ per selezionare [SLOT IN].

2) Premere il pulsante <ENTER>.

- Viene visualizzata la schermata [SLOT IN].

3) Premere ▲▼ per selezionare [IMPOSTAZIONE OPZIONI].

4) Premere il pulsante <ENTER>.

- Viene visualizzata la schermata [IMPOSTAZIONE OPZIONI].

5) Premere ▲▼ per selezionare [SELEZIONE EDID].

6) Premere ◀▶ per commutare la voce.

- Le voci cambiano a ogni pressione del pulsante.

[4K/60p/HDR]	Passa a EDID che corrisponde al segnale video 4K (massimo 4 096 x 2 160 punti, frequenza di scansione verticale massima 60 Hz). Questo è EDID che supporta HDR (High Dynamic Range, Range dinamico elevato).
[4K/60p/SDR]	Passa a EDID che corrisponde al segnale video 4K (massimo 4 096 x 2 160 punti, frequenza di scansione verticale massima 60 Hz). Questo è EDID che supporta SDR (Standard Dynamic Range, Range dinamico standard). Non supporta HDR (High Dynamic Range, Range dinamico elevato).
[4K/30p]	Passa a EDID che corrisponde al segnale video 4K (massimo 4 096 x 2 160 punti, frequenza di scansione verticale massima 30 Hz).
[2K]	Passa a EDID che corrisponde al segnale video 2K (massimo 1 920 x 1 200 punti) o inferiore.

Nota

- Commutare l'impostazione su [4K/30p] quando non è proiettata l'immagine adeguata mentre [SELEZIONE EDID] è impostato su [4K/60p/SDR] o [4K/60p/HDR] ed è in ingresso il segnale video 4K.
- Commutare l'impostazione su [2K] quando non è proiettata l'immagine adeguata mentre [SELEZIONE EDID] è impostato su [4K/60p/SDR], [4K/60p/HDR] o [4K/30p] ed è in ingresso il segnale video 2K o inferiore.
- Per i dettagli del segnale descritto in EDID di [4K/60p/SDR], [4K/60p/HDR], [4K/30p] o [2K], consultare "Elenco dei segnali plug-and-play compatibili" (➔ pagina 288).

Impostazione [MODALITÀ EDID] in [SLOT IN] (ingresso HDMI)

- 1) Premere ▲▼ per selezionare [SLOT IN].
- 2) Premere il pulsante <ENTER>.
 - Viene visualizzata la schermata [SLOT IN].
- 3) Premere ▲▼ per selezionare [IMPOSTAZIONE OPZIONI].
- 4) Premere il pulsante <ENTER>.
 - Viene visualizzata la schermata [IMPOSTAZIONE OPZIONI].
- 5) Premere ▲▼ per selezionare [MODALITÀ EDID].
- 6) Premere il pulsante <ENTER>.
 - Viene visualizzata la schermata [MODALITÀ HDMI EDID].
- 7) Premere ◀▶ per commutare la voce.
 - Le voci cambiano a ogni pressione del pulsante.

[DEFAULT]	Impostazione standard.
[UTENTE]	Imposta le voci [RISOLUZIONE] e [FREQUENZA SCAN VERTICALE] su EDID.

- Procedere al punto 12) quando è selezionato [DEFAULT].
- 8) Premere il pulsante <ENTER>.
 - Viene visualizzata la schermata [RISOLUZIONE].
 - 9) Premere ▲▼◀▶ per selezionare [RISOLUZIONE].
 - Selezionare [1024x768p], [1280x720p], [1280x800p], [1280x1024p], [1366x768p], [1400x1050p], [1440x900p], [1600x900p], [1600x1200p], [1680x1050p], [1920x1080p], [1920x1080i], [1920x1200p], [1920x2160p], [2048x1080p], [2048x2160p] o [3840x2400p].
 - 10) Premere il pulsante <ENTER>.
 - Viene visualizzata la schermata [FREQUENZA SCAN VERTICALE].
 - 11) Premere ◀▶ per selezionare [FREQUENZA SCAN VERTICALE].
 - Selezionare [60Hz], [50Hz] o [30Hz] quando è selezionato [3840x2400p] per [RISOLUZIONE].
 - Selezionare [60Hz], [50Hz], [30Hz], [25Hz] o [24Hz] quando è selezionato [2048x1080p] o [1920x1080p] per [RISOLUZIONE].
 - Selezionare [60Hz], [50Hz] o [48Hz] quando è selezionato [1920x1080i] per [RISOLUZIONE].
 - Selezionare [60Hz] o [50Hz] quando non è selezionato quanto segue per [RISOLUZIONE].
 - [3840x2400p], [2048x1080p], [1920x1080p], [1920x1080i]
 - 12) Premere il pulsante <ENTER>.
 - Viene visualizzata la schermata di conferma.

13) Premere ◀▶ per selezionare [ESEGUI] e premere il pulsante <ENTER>.

Nota

- I contenuti impostati in [RISOLUZIONE] e [FREQUENZA SCAN VERTICALE] sono visualizzati in [STATO EDID] nella schermata [IMPOSTAZIONE OPZIONI].
- Le impostazioni della frequenza di scansione verticale e di risoluzione potrebbero anche essere richieste sul computer o sul dispositivo video.
- Il computer, il dispositivo video o il proiettore in uso potrebbero richiedere di essere spenti e quindi riaccesi dopo la configurazione delle impostazioni.
- Un segnale potrebbe non essere riprodotto con la risoluzione e la frequenza di scansione verticale impostate, a seconda del computer o del dispositivo video.

Quando la Scheda di interfaccia per ingresso DVI-D 2 opzionale (Modello n.: ET-MDNDV10) è installata

Impostabile quando è installata la Scheda di interfaccia per ingresso DVI-D 2 opzionale (Modello n.: ET-MDNDV10) in entrambi gli slot.

Impostazione [COLLEGAMENTO DVI-D] in [SLOT IN] (ingresso DVI-D)

- 1) Premere ▲▼ per selezionare [SLOT IN].
- 2) Premere il pulsante <ENTER>.
 - Viene visualizzata la schermata [SLOT IN].
- 3) Premere ▲▼ per selezionare [COLLEGAMENTO DVI-D] e premere il pulsante <ENTER>.
 - Viene visualizzata la schermata [COLLEGAMENTO DVI-D].
- 4) Premere ▲▼ per selezionare l'impostazione.

[AUTO]	Seleziona automaticamente il collegamento singolo, il collegamento doppio o il collegamento quadruplo. Seleziona il collegamento quadruplo quando è in ingresso il segnale nello stesso formato (quale risoluzione e sincronizzazione) nei quattro ingressi di DVI-D1, DVI-D2, DVI-D3 e DVI-D4.
[SINGOLO]	Imposta gli ingressi DVI-D1, DVI-D2, DVI-D3 e DVI-D4 al collegamento singolo. (Impostazione default del fabbricante)
[QUADRUPLA]	Imposta gli ingressi DVI-D1, DVI-D2, DVI-D3 e DVI-D4 al collegamento quadruplo.

5) Premere il pulsante <ENTER>.

Nota

- [COLLEGAMENTO DVI-D] è collegato a [SINGOLO] nei seguenti casi.
 - Quando il menu [OPZIONI VISUALIZZAZIONE] → [IMPOSTAZIONE INGRESSO SIMULTANEO] è impostato su [AUTO (velocità x2)]
- Quando il menu [IMPOSTAZIONI PROIETTORE] → [IMPOSTAZIONE NESSUN SEGNALE] → [IMPOSTAZIONI INGRESSO BACKUP] → [MODALITÀ INGRESSO BACKUP] è impostato come la combinazione per utilizzare l'ingresso DVI-D, non è possibile cambiare l'impostazione [COLLEGAMENTO DVI-D].
- Il contenuto impostato è visualizzato in [IMPOSTAZIONI COLLEGAMENTO DVI-D].

■ Struttura dell'immagine proiettata

Collegamento singolo è un'impostazione per visualizzare un'unica immagine con un unico segnale di ingresso. Collegamento quadruplo è un'impostazione per visualizzare un'unica immagine con quattro segnali di ingresso.



Collegamento singolo



Collegamento quadruplo

Impostazione [LIVELLO SEGNALE] in [SLOT IN] (ingresso DVI-D)

- 1) Premere ▲▼ per selezionare [SLOT IN].
- 2) Premere il pulsante <ENTER>.
 - Viene visualizzata la schermata [SLOT IN].
 - Procedere al punto 4) quando è installata la Scheda di interfaccia per ingresso DVI-D 2 opzionale (Modello n.: ET-MDNDV10) in uno degli slot.
- 3) Premere ▲▼ per selezionare [IMPOSTAZIONE COLLEGAMENTO SINGOLO] o [IMPOSTAZIONE COLLEGAMENTO QUADRUPLO] e premere il pulsante <ENTER>.
 - Viene visualizzata la schermata [IMPOSTAZIONE COLLEGAMENTO SINGOLO] o la schermata [IMPOSTAZIONE COLLEGAMENTO QUADRUPLO].
 - Procedere al punto 5).
- 4) Premere ▲▼ per selezionare [DVI-D1], [DVI-D2], [DVI-D3] o [DVI-D4] e premere il pulsante <ENTER>.
 - Viene visualizzata la schermata [DVI-D1], la schermata [DVI-D2], la schermata [DVI-D3] o la schermata [DVI-D4].
- 5) Premere ▲▼ per selezionare [LIVELLO SEGNALE].
- 6) Premere ◀▶ per commutare la voce.
 - Le voci cambiano a ogni pressione del pulsante.

[AUTO]	Imposta automaticamente il livello del segnale.
[0-255:PC]	Selezionare questa voce quando l'uscita del segnale proveniente dal terminale DVI-D del dispositivo esterno (quale un computer) è in ingresso al terminale <DVI-D IN 1>, al terminale <DVI-D IN 2>, al terminale <DVI-D IN 3> o al terminale <DVI-D IN 4>.
[16-235]	Selezionare questa voce quando l'uscita del segnale proveniente dal terminale HDMI del dispositivo esterno (quale un lettore di dischi blu-ray) è in ingresso al terminale <DVI-D IN 1>, al terminale <DVI-D IN 2>, al terminale <DVI-D IN 3> o al terminale <DVI-D IN 4> mediante un cavo di conversione, ecc.

Nota

- L'impostazione ottimale varia a seconda dell'impostazione di uscita del dispositivo esterno collegato. Consultare le istruzioni per l'uso del dispositivo esterno per quanto riguarda l'uscita del dispositivo esterno.

Impostazione [SELEZIONE EDID] in [SLOT IN] (ingresso DVI-D)

- 1) Premere ▲▼ per selezionare [SLOT IN].
- 2) Premere il pulsante <ENTER>.
 - Viene visualizzata la schermata [SLOT IN].
 - Procedere al punto 5) quando è installata la Scheda di interfaccia per ingresso DVI-D 2 opzionale (Modello n.: ET-MDNDV10) in uno degli slot.
- 3) Premere ▲▼ per selezionare [IMPOSTAZIONE OPZIONI].
- 4) Premere il pulsante <ENTER>.
 - Viene visualizzata la schermata [IMPOSTAZIONE OPZIONI].
 - Procedere al punto 6).
- 5) Premere ▲▼ per selezionare [DVI-D1], [DVI-D2], [DVI-D3] o [DVI-D4] e premere il pulsante <ENTER>.
 - Viene visualizzata la schermata [DVI-D1], la schermata [DVI-D2], la schermata [DVI-D3] o la schermata [DVI-D4].
- 6) Premere ▲▼ per selezionare [SELEZIONE EDID].
- 7) Premere ◀▶ per commutare la voce.
 - Le voci cambiano a ogni pressione del pulsante.

[EDID3]	Riconosce automaticamente i segnali video basati su immagini in movimento e i segnali basati su immagini statiche.
---------	--

[EDID1]	Selezionare questa voce principalmente quando il dispositivo esterno (quale un lettore di dischi Blu-ray) che riproduce il segnale basato su immagini in movimento è collegato al terminale <DVI-D IN 1>, al terminale <DVI-D IN 2>, al terminale <DVI-D IN 3> o al terminale <DVI-D IN 4>.
[EDID2:PC]	Selezionare questa voce principalmente quando il dispositivo esterno (quale un computer) che riproduce il segnale basato su immagini statiche è collegato al terminale <DVI-D IN 1>, al terminale <DVI-D IN 2>, al terminale <DVI-D IN 3> o al terminale <DVI-D IN 4>.

Nota

- I dati per il plug-and-play cambiano al variare dell'impostazione. Fare riferimento a "Elenco segnali compatibili" (► pagina 286) per la risoluzione che supporta il plug-and-play.

Impostazione [MODALITÀ EDID] in [SLOT IN] (ingresso DVI-D)

- 1) Premere ▲▼ per selezionare [SLOT IN].
- 2) Premere il pulsante <ENTER>.
 - Viene visualizzata la schermata [SLOT IN].
 - Procedere al punto 5) quando è installata la Scheda di interfaccia per ingresso DVI-D 2 opzionale (Modello n.: ET-MDNDV10) in uno degli slot.
- 3) Premere ▲▼ per selezionare [IMPOSTAZIONE OPZIONI].
- 4) Premere il pulsante <ENTER>.
 - Viene visualizzata la schermata [IMPOSTAZIONE OPZIONI].
 - Procedere al punto 6).
- 5) Premere ▲▼ per selezionare [DVI-D1], [DVI-D2], [DVI-D3] o [DVI-D4] e premere il pulsante <ENTER>.
 - Viene visualizzata la schermata [DVI-D1], la schermata [DVI-D2], la schermata [DVI-D3] o la schermata [DVI-D4].
- 6) Premere ▲▼ per selezionare [MODALITÀ EDID].
- 7) Premere il pulsante <ENTER>.
 - Viene visualizzata la schermata [MODALITÀ DVI-D EDID].
- 8) Premere ◀▶ per commutare [MODALITÀ EDID].
 - Le voci cambiano a ogni pressione del pulsante.

[DEFAULT]	Impostazione standard.
[UTENTE]	Imposta le voci [RISOLUZIONE] e [FREQUENZA SCAN VERTICALE] su EDID.

- Procedere al punto 13) quando è selezionato [DEFAULT].
- 9) Premere il pulsante <ENTER>.
 - Viene visualizzata la schermata [RISOLUZIONE].
 - 10) Premere ▲▼◀▶ per selezionare [RISOLUZIONE].
 - Selezionare [1024x768p], [1280x720p], [1280x800p], [1280x1024p], [1366x768p], [1400x1050p], [1440x900p], [1600x900p], [1600x1200p], [1680x1050p], [1920x1080p], [1920x1080i], [1920x1200p] o [2048x1080p].
 - 11) Premere il pulsante <ENTER>.
 - Viene visualizzata la schermata [FREQUENZA SCAN VERTICALE].
 - 12) Premere ◀▶ per selezionare [FREQUENZA SCAN VERTICALE].
 - Selezionare [60Hz], [50Hz], [30Hz], [25Hz] o [24Hz] quando è selezionato [2048x1080p] o [1920x1080p] per [RISOLUZIONE].
 - Selezionare [60Hz], [50Hz] o [48Hz] quando è selezionato [1920x1080i] per [RISOLUZIONE].
 - Selezionare [60Hz] o [50Hz] quando non è selezionato quanto segue per [RISOLUZIONE].
 - [2048x1080p], [1920x1080p], [1920x1080i]
 - 13) Premere il pulsante <ENTER>.
 - Viene visualizzata la schermata di conferma.
 - 14) Premere ◀▶ per selezionare [ESEGUI] e premere il pulsante <ENTER>.

Nota

- I contenuti impostati in [RISOLUZIONE] e [FREQUENZA SCAN VERTICALE] sono visualizzati in [STATO EDID] nella schermata [IMPOSTAZIONE OPZIONI].
- Le impostazioni della frequenza di scansione verticale e di risoluzione potrebbero anche essere richieste sul computer o sul dispositivo video.
- Il computer, il dispositivo video o il proiettore in uso potrebbero richiedere di essere spenti e quindi riaccesi dopo la configurazione delle impostazioni.
- Un segnale potrebbe non essere riprodotto con la risoluzione e la frequenza di scansione verticale impostate, a seconda del computer o del dispositivo video.

Quando la Scheda di interfaccia per ingresso DisplayPort 2 opzionale (Modello n.: ET-MDNDP10) è installata

Impostazione [LIVELLO SEGNALE] in [SLOT IN] (ingresso DisplayPort)

- 1) Premere ▲▼ per selezionare [SLOT IN].
- 2) Premere il pulsante <ENTER>.
 - Viene visualizzata la schermata [SLOT IN].
- 3) Premere ▲▼ per selezionare [DisplayPort1], [DisplayPort2], [DisplayPort3] o [DisplayPort4] e premere il pulsante <ENTER>.
 - Viene visualizzata la schermata [DisplayPort1], la schermata [DisplayPort2], la schermata [DisplayPort3] o la schermata [DisplayPort4].
- 4) Premere ▲▼ per selezionare [LIVELLO SEGNALE].
- 5) Premere ◀▶ per commutare la voce.
 - Le voci cambiano a ogni pressione del pulsante.

[AUTO]	Imposta automaticamente il livello del segnale.
[64-940]	Selezionare questa voce quando l'uscita del segnale proveniente dal terminale HDMI del dispositivo esterno (quale un lettore di dischi blu-ray) è in ingresso al terminale <DisplayPort IN 1>, al terminale <DisplayPort IN 2>, al terminale <DisplayPort IN 3> o al terminale <DisplayPort IN 4> mediante un cavo di conversione, ecc.
[0-1023]	Selezionare questa voce quando l'uscita del segnale proveniente dal terminale DisplayPort del dispositivo esterno (quale un computer) è in ingresso al terminale <DisplayPort IN 1>, al terminale <DisplayPort IN 2>, al terminale <DisplayPort IN 3> o al terminale <DisplayPort IN 4>. Selezionare questa voce inoltre quando l'uscita del segnale proveniente dal terminale HDMI di un computer, ecc., è in ingresso al terminale <DisplayPort IN 1>, al terminale <DisplayPort IN 2>, al terminale <DisplayPort IN 3> o al terminale <DisplayPort IN 4> mediante un cavo di conversione, ecc.

Nota

- L'impostazione ottimale varia a seconda dell'impostazione di uscita del dispositivo esterno collegato. Consultare le istruzioni per l'uso del dispositivo esterno per quanto riguarda l'uscita del dispositivo esterno.

Impostazione [SELEZ. AUTO GAMMA] in [SLOT IN] (ingresso DisplayPort)

Impostare questa voce quando la modalità gamma deve essere configurata automaticamente in base alle informazioni InfoFrame aggiunte al segnale video.

- 1) Premere ▲▼ per selezionare [SLOT IN].
- 2) Premere il pulsante <ENTER>.
 - Viene visualizzata la schermata [SLOT IN].
- 3) Premere ▲▼ per selezionare [DisplayPort1], [DisplayPort2], [DisplayPort3] o [DisplayPort4] e premere il pulsante <ENTER>.
 - Viene visualizzata la schermata [DisplayPort1], la schermata [DisplayPort2], la schermata [DisplayPort3] o la schermata [DisplayPort4].
- 4) Premere ▲▼ per selezionare [SELEZ. AUTO GAMMA].
- 5) Premere ◀▶ per commutare la voce.
 - Le voci cambiano a ogni pressione del pulsante.

[ABILITA]	Selezionare questa voce quando la modalità gamma deve essere configurata automaticamente a quella compatibile con HDR (High Dynamic Range, Range dinamico elevato) in base alle informazioni InfoFrame aggiunte al segnale video. In tal caso, il menu [IMMAGINE] → [GAMMA] è impostato su [HDR ST2084-500], [HDR ST2084-1000], o [HDR HLG].
[DISABILITA]	Selezionare questa voce quando la modalità gamma non deve essere impostata automaticamente e per specificare la modalità gamma con il menu [IMMAGINE] → [GAMMA].

Nota

- Anche se [SELEZ. AUTO GAMMA] è impostato su [ABILITA], quando le informazioni richieste per il supporto HDR (High Dynamic Range, Range dinamico elevato) non sono incluse nelle informazioni InfoFrame aggiunte al segnale video visualizzato, la modalità gamma non viene impostata automaticamente e segue l'impostazione presente nel menu [IMMAGINE] → [GAMMA].

Impostazione [SELEZ. AUTO SPAZIO COLORE] in [SLOT IN] (ingresso DisplayPort)

Impostare questa voce quando lo spazio colore deve essere configurato automaticamente in base alle informazioni InfoFrame aggiunte al segnale video.

- 1) Premere ▲▼ per selezionare [SLOT IN].
- 2) Premere il pulsante <ENTER>.
 - Viene visualizzata la schermata [SLOT IN].
- 3) Premere ▲▼ per selezionare [DisplayPort1], [DisplayPort2], [DisplayPort3] o [DisplayPort4] e premere il pulsante <ENTER>.
 - Viene visualizzata la schermata [DisplayPort1], la schermata [DisplayPort2], la schermata [DisplayPort3] o la schermata [DisplayPort4].
- 4) Premere ▲▼ per selezionare [SELEZ. AUTO SPAZIO COLORE].
- 5) Premere ◀▶ per commutare la voce.
 - Le voci cambiano a ogni pressione del pulsante.

[ABILITA]	Selezionare questa voce quando lo spazio colore deve essere configurato automaticamente a quello compatibile con HDR (High Dynamic Range, Range dinamico elevato) in base alle informazioni InfoFrame aggiunte al segnale video. In tal caso, il menu [IMMAGINE] → [SPAZIO COLORE] è impostato su [Emu. ITU-2020].
[DISABILITA]	Selezionare questa voce quando lo spazio colore non deve essere impostato automaticamente e per specificare lo spazio colore con il menu [IMMAGINE] → [SPAZIO COLORE].

Nota

- Anche se [SELEZ. AUTO SPAZIO COLORE] è impostato su [ABILITA], quando le informazioni richieste per il supporto HDR (High Dynamic Range, Range dinamico elevato) non sono incluse nelle informazioni InfoFrame aggiunte al segnale video visualizzato, lo spazio colore non viene impostato automaticamente e segue l'impostazione presente nel menu [IMMAGINE] → [SPAZIO COLORE].

Impostazione [SELEZIONE EDID] in [SLOT IN] (ingresso DisplayPort)

- 1) Premere ▲▼ per selezionare [SLOT IN].
- 2) Premere il pulsante <ENTER>.
 - Viene visualizzata la schermata [SLOT IN].
- 3) Premere ▲▼ per selezionare [DisplayPort1], [DisplayPort2], [DisplayPort3] o [DisplayPort4] e premere il pulsante <ENTER>.
 - Viene visualizzata la schermata [DisplayPort1], la schermata [DisplayPort2], la schermata [DisplayPort3] o la schermata [DisplayPort4].
- 4) Premere ▲▼ per selezionare [SELEZIONE EDID].
- 5) Premere ◀▶ per commutare la voce.
 - Le voci cambiano a ogni pressione del pulsante.

[4K/60p/HDR]	Passa a EDID che corrisponde al segnale video 4K (massimo 4 096 x 2 160 punti, frequenza di scansione verticale massima 60 Hz). Questo è EDID che supporta HDR (High Dynamic Range, Range dinamico elevato).
[4K/60p/SDR]	Passa a EDID che corrisponde al segnale video 4K (massimo 4 096 x 2 160 punti, frequenza di scansione verticale massima 60 Hz). Questo è EDID che supporta SDR (Standard Dynamic Range, Range dinamico standard). Non supporta HDR (High Dynamic Range, Range dinamico elevato).
[4K/30p]	Passa a EDID che corrisponde al segnale video 4K (massimo 4 096 x 2 160 punti, frequenza di scansione verticale massima 30 Hz).
[2K]	Passa a EDID che corrisponde al segnale video 2K (massimo 1 920 x 1 200 punti) o inferiore.

Nota

- Commutare l'impostazione su [4K/30p] quando non è proiettata l'immagine adeguata mentre [SELEZIONE EDID] è impostato su [4K/60p/SDR] o [4K/60p/HDR] ed è in ingresso il segnale video 4K.
- Commutare l'impostazione su [2K] quando non è proiettata l'immagine adeguata mentre [SELEZIONE EDID] è impostato su [4K/60p/SDR], [4K/60p/HDR] o [4K/30p] ed è in ingresso il segnale video 2K o inferiore.
- Per i dettagli del segnale descritto in EDID di [4K/60p/SDR], [4K/60p/HDR], [4K/30p] o [2K], consultare "Elenco dei segnali compatibili DisplayPort" (➔ pagina 289).

Impostazione [MODALITÀ EDID] in [SLOT IN] (ingresso DisplayPort)

- 1) Premere ▲▼ per selezionare [SLOT IN].
- 2) Premere il pulsante <ENTER>.
 - Viene visualizzata la schermata [SLOT IN].
- 3) Premere ▲▼ per selezionare [DisplayPort1], [DisplayPort2], [DisplayPort3] o [DisplayPort4] e premere il pulsante <ENTER>.
 - Viene visualizzata la schermata [DisplayPort1], la schermata [DisplayPort2], la schermata [DisplayPort3] o la schermata [DisplayPort4].
- 4) Premere ▲▼ per selezionare [MODALITÀ EDID].
- 5) Premere il pulsante <ENTER>.
 - Viene visualizzata la schermata [MODALITÀ DisplayPort EDID].
- 6) Premere ◀▶ per commutare la voce.
 - Le voci cambiano a ogni pressione del pulsante.

[DEFAULT]	Impostazione standard.
[UTENTE]	Imposta le voci [RISOLUZIONE] e [FREQUENZA SCAN VERTICALE] su EDID.

- Procedere al punto 11) quando è selezionato [DEFAULT].

- 7) Premere il pulsante <ENTER>.
 - Viene visualizzata la schermata [RISOLUZIONE].

8) Premere ▲▼◀▶ per selezionare [RISOLUZIONE].

- Selezionare [1024x768p], [1280x720p], [1280x800p], [1400x1050p], [1600x900p], [1600x1200p], [1920x1080p], [1920x1200p], [2048x1080p] o [3840x2400p].

9) Premere il pulsante <ENTER>.

- Viene visualizzata la schermata [FREQUENZA SCAN VERTICALE].

10) Premere ◀▶ per selezionare [FREQUENZA SCAN VERTICALE].

- Selezionare [60Hz], [50Hz] o [30Hz] quando è selezionato [3840x2400p] per [RISOLUZIONE].
- Selezionare [60Hz], [50Hz], [30Hz], [25Hz] o [24Hz] quando è selezionato [2048x1080p] o [1920x1080p] per [RISOLUZIONE].
- Selezionare [60Hz] o [50Hz] quando non è selezionato quanto segue per [RISOLUZIONE].
 - [3840x2400p], [2048x1080p], [1920x1080p]

11) Premere il pulsante <ENTER>.

- Viene visualizzata la schermata di conferma.

12) Premere ◀▶ per selezionare [ESEGUI] e premere il pulsante <ENTER>.

Nota

- Le impostazioni in [RISOLUZIONE] e [FREQUENZA SCAN VERTICALE] sono visualizzate in [STATO EDID].
- Le impostazioni della frequenza di scansione verticale e di risoluzione potrebbero anche essere richieste sul computer o sul dispositivo video.
- Il computer, il dispositivo video o il proiettore in uso potrebbero richiedere di essere spenti e quindi riaccesi dopo la configurazione delle impostazioni.
- Un segnale potrebbe non essere riprodotto con la risoluzione e la frequenza di scansione verticale impostate, a seconda del computer o del dispositivo video.

Quando la Scheda di interfaccia per 12G-SDI (Modello n.: ET-MDN12G10) è installata

Impostazione [MODO SDI] in [SLOT IN] (ingresso SDI)

Commutare l'ingresso/uscita del terminale <SDI 2 IN/1 OUT> e del terminale <SDI 4 IN/3 OUT>.

1) Premere ▲▼ per selezionare [SLOT IN].

2) Premere il pulsante <ENTER>.

- Viene visualizzata la schermata [SLOT IN].

3) Premere ▲▼ per selezionare [MODO SDI].

4) Premere ◀▶ per commutare la voce.

- Le voci cambiano a ogni pressione del pulsante.

[INGRESSO]	Selezionare questa voce quando si utilizza il terminale <SDI 2 IN/1 OUT> e il terminale <SDI 4 IN/3 OUT> come ingresso SDI2 e ingresso SDI4.
[USCITA]	Selezionare questa voce quando viene riprodotto il segnale di ingresso al terminale <SDI 1 IN> dal terminale <SDI 2 IN/1 OUT> e viene riprodotto il segnale di ingresso al terminale <SDI 3 IN> dal terminale <SDI 4 IN/3 OUT>.

Nota

- Il terminale <SDI 2 IN/1 OUT> e il terminale <SDI 4 IN/3 OUT> non supportano l'ingresso del segnale 6G-SDI o del segnale 12G-SDI.
- Il terminale <SDI 2 IN/1 OUT> e il terminale <SDI 4 IN/3 OUT> supportano l'uscita del segnale HD-SDI, del segnale 3G-SDI, del segnale 6G-SDI e del segnale 12G-SDI.
- Quando il proiettore è nella modalità standby, non viene riprodotto alcun segnale dal terminale <SDI 2 IN/1 OUT> e dal terminale <SDI 4 IN/3 OUT>.

Impostazione [COLLEGAMENTO SDI] in [SLOT IN] (ingresso SDI)

1) Premere ▲▼ per selezionare [SLOT IN].

2) Premere il pulsante <ENTER>.

- Viene visualizzata la schermata [SLOT IN].

3) Premere ▲▼ per selezionare [COLLEGAMENTO SDI] e premere il pulsante <ENTER>.

- Viene visualizzata la schermata [COLLEGAMENTO SDI].

4) Premere ▲▼ per selezionare l'impostazione.

[AUTO]	Seleziona automaticamente il collegamento singolo, il collegamento doppio o il collegamento quadruplo.
[SINGOLO]	Imposta l'ingresso SDI1, l'ingresso SDI2, l'ingresso SDI3 e l'ingresso SDI4 della scheda di interfaccia al collegamento singolo. (Impostazione default del fabbricante)
[DOPPIO]	Imposta l'ingresso SDI1 e l'ingresso SDI3 della scheda di interfaccia al collegamento doppio.
[QUADRUPLA]	Imposta l'ingresso SDI1, l'ingresso SDI2, l'ingresso SDI3 e l'ingresso SDI4 della scheda di interfaccia al collegamento quadruplo.

5) Premere il pulsante <ENTER>.

Nota

- Collegamento singolo è un'impostazione per visualizzare un'unica immagine con un unico segnale di ingresso. Collegamento doppio è un'impostazione per visualizzare un'unica immagine con due segnali di ingresso. Collegamento quadruplo è un'impostazione per visualizzare un'unica immagine con quattro segnali di ingresso.
- [COLLEGAMENTO SDI] è collegato a [SINGOLO] nei seguenti casi.
 - Quando il menu [OPZIONI VISUALIZZAZIONE] → [IMPOSTAZIONE INGRESSO SIMULTANEO] è impostato su [AUTO (velocità x2)]
- Quando il menu [IMPOSTAZIONI PROIETTORE] → [IMPOSTAZIONE NESSUN SEGNALE] → [IMPOSTAZIONI INGRESSO BACKUP] → [MODALITÀ INGRESSO BACKUP] è impostato come la combinazione per utilizzare l'ingresso SDI, non è possibile cambiare l'impostazione [COLLEGAMENTO SDI].
- Quando [COLLEGAMENTO SDI] è impostato su [AUTO], utilizzare lo stesso formato per il segnale da immettere nei terminali <SDI 1 IN>/<SDI 2 IN/1 OUT>/<SDI 3 IN>/<SDI 4 IN/3 OUT>. Se viene immesso un segnale di formato diverso anche in un solo terminale, l'immagine attualmente visualizzata potrebbe non essere proiettata correttamente.
- Non è possibile impostare [MAPPING SDI] e [MAPPING 3G-SDI] quando [COLLEGAMENTO SDI] è impostato su [AUTO].
- Il contenuto impostato è visualizzato in [IMPOSTAZIONI COLLEGAMENTO SDI].

Impostazione [RISOLUZIONE] in [SLOT IN] (ingresso SDI)

1) Premere ▲▼ per selezionare [SLOT IN].

2) Premere il pulsante <ENTER>.

- Viene visualizzata la schermata [SLOT IN].

3) Premere ▲▼ per selezionare [IMPOSTAZIONE COLLEGAMENTO SINGOLO], [IMPOSTAZIONE COLLEGAMENTO DOPPIO] o [IMPOSTAZIONE COLLEGAMENTO QUADRUPLO] e premere il pulsante <ENTER>.

- Viene visualizzata la schermata [IMPOSTAZIONE COLLEGAMENTO SINGOLO], la schermata [IMPOSTAZIONE COLLEGAMENTO DOPPIO] o la schermata [IMPOSTAZIONE COLLEGAMENTO QUADRUPLO].
- Procedere al punto 5) quando è selezionato [IMPOSTAZIONE COLLEGAMENTO DOPPIO] o [IMPOSTAZIONE COLLEGAMENTO QUADRUPLO].

4) Premere ▲▼ per selezionare [SDI1], [SDI2], [SDI3] o [SDI4] e premere il pulsante <ENTER>.

- Viene visualizzata la schermata [IMPOSTAZIONE COLLEGAMENTO SINGOLO] per la voce selezionata.

5) Premere ▲▼ per selezionare [RISOLUZIONE] e premere il pulsante <ENTER>.

- Viene visualizzata la schermata [RISOLUZIONE].

6) Premere ▲▼ per selezionare una voce, quindi premere il pulsante <ENTER>.

- Selezionare [AUTO], [1280x720p], [1920x1080i], [1920x1080p], [1920x1080sF], [2048x1080p], [3840x2160p] o [4096x2160p] quando è selezionato l'ingresso SDI1 o SDI3 per [IMPOSTAZIONE COLLEGAMENTO SINGOLO].
- Selezionare [AUTO], [1280x720p], [1920x1080i], [1920x1080p], [1920x1080sF] o [2048x1080p] quando è selezionato l'ingresso SDI2 o SDI4 per [IMPOSTAZIONE COLLEGAMENTO SINGOLO].
- Selezionare [AUTO], [1920x1080p], [2048x1080p], [3840x2160p] o [4096x2160p] quando è selezionato [IMPOSTAZIONE COLLEGAMENTO DOPPIO].
- Selezionare [AUTO], [3840x2160p] o [4096x2160p] quando è selezionato [IMPOSTAZIONE COLLEGAMENTO QUADRUPLO].

Impostazione [DIVISIONE 4K] in [SLOT IN] (ingresso SDI)

Impostare il metodo di trasmissione nella divisione 4K quando si visualizza l'immagine 4K con l'ingresso SDI.

- 1) Premere ▲▼ per selezionare [SLOT IN].
- 2) Premere il pulsante <ENTER>.
 - Viene visualizzata la schermata [SLOT IN].
- 3) Premere ▲▼ per selezionare [IMPOSTAZIONE COLLEGAMENTO SINGOLO], [IMPOSTAZIONE COLLEGAMENTO DOPPIO] o [IMPOSTAZIONE COLLEGAMENTO QUADRUPLO] e premere il pulsante <ENTER>.
 - Viene visualizzata la schermata [IMPOSTAZIONE COLLEGAMENTO SINGOLO], la schermata [IMPOSTAZIONE COLLEGAMENTO DOPPIO] o la schermata [IMPOSTAZIONE COLLEGAMENTO QUADRUPLO].
 - Procedere al punto 5) quando è selezionato [IMPOSTAZIONE COLLEGAMENTO DOPPIO] o [IMPOSTAZIONE COLLEGAMENTO QUADRUPLO].
- 4) Premere ▲▼ per selezionare [SDI1] o [SDI3] e premere il pulsante <ENTER>.
 - Viene visualizzata la schermata [IMPOSTAZIONE COLLEGAMENTO SINGOLO] per la voce selezionata.
- 5) Premere ▲▼ per selezionare [DIVISIONE 4K].
- 6) Premere ◀▶ per commutare la voce.
 - Le voci cambiano a ogni pressione del pulsante.

[AUTO]	Seleziona automaticamente [QUADRATO] o [INTERLACCIARE].
[QUADRATO]	Imposta il metodo di trasmissione su Square Division.
[INTERLACCIARE]	Imposta il metodo di trasmissione su 2-Sample Interleave Division.

Impostazione [MAPPING SDI] in [SLOT IN] (ingresso SDI)

Impostare il metodo di mappatura per l'ingresso SDI1 e l'ingresso SDI3.

- 1) Premere ▲▼ per selezionare [SLOT IN].
- 2) Premere il pulsante <ENTER>.
 - Viene visualizzata la schermata [SLOT IN].
- 3) Premere ▲▼ per selezionare [IMPOSTAZIONE COLLEGAMENTO SINGOLO] o [IMPOSTAZIONE COLLEGAMENTO DOPPIO] e premere il pulsante <ENTER>.
 - Viene visualizzata la schermata [IMPOSTAZIONE COLLEGAMENTO SINGOLO] o la schermata [IMPOSTAZIONE COLLEGAMENTO DOPPIO].
 - Procedere al punto 5) quando è selezionato [IMPOSTAZIONE COLLEGAMENTO DOPPIO].
- 4) Premere ▲▼ per selezionare [SDI1] o [SDI3] e premere il pulsante <ENTER>.
 - Viene visualizzata la schermata [IMPOSTAZIONE COLLEGAMENTO SINGOLO] per la voce selezionata.
- 5) Premere ▲▼ per selezionare [MAPPING SDI].
- 6) Premere ◀▶ per commutare la voce.
 - Le voci cambiano a ogni pressione del pulsante.

[AUTO]	Seleziona automaticamente [TIPO 1/LIVELLO A] o [TIPO 2/LIVELLO B].
[TIPO 1/LIVELLO A]	Imposta il metodo di mappatura su Type 1 o Level-A.
[TIPO 2/LIVELLO B]	Imposta il metodo di mappatura su Type 2 o Level-B.

Nota

- Questa funzione non è operativa quando è in ingresso il segnale HD-SDI.
- Non è possibile impostare [MAPPING SDI] quando [COLLEGAMENTO SDI] è impostato su [AUTO].

Impostazione [MAPPING 3G-SDI] in [SLOT IN] (ingresso SDI)

Impostare il metodo di mappatura per l'ingresso SDI2 e l'ingresso SDI4.

- 1) Premere ▲▼ per selezionare [SLOT IN].
- 2) Premere il pulsante <ENTER>.
 - Viene visualizzata la schermata [SLOT IN].
- 3) Premere ▲▼ per selezionare [IMPOSTAZIONE COLLEGAMENTO SINGOLO] o [IMPOSTAZIONE COLLEGAMENTO QUADRUPLO] e premere il pulsante <ENTER>.
 - Viene visualizzata la schermata [IMPOSTAZIONE COLLEGAMENTO SINGOLO] o la schermata [IMPOSTAZIONE COLLEGAMENTO QUADRUPLO].
 - Procedere al punto 5) quando è selezionato [IMPOSTAZIONE COLLEGAMENTO QUADRUPLO].
- 4) Premere ▲▼ per selezionare [SDI2] o [SDI4] e premere il pulsante <ENTER>.
 - Viene visualizzata la schermata [IMPOSTAZIONE COLLEGAMENTO SINGOLO] per la voce selezionata.
- 5) Premere ▲▼ per selezionare [MAPPING 3G-SDI].
- 6) Premere ◀▶ per commutare la voce.
 - Le voci cambiano a ogni pressione del pulsante.

[AUTO]	Seleziona automaticamente [LIVELLO A] o [LIVELLO B].
[LIVELLO A]	Imposta il metodo di mappatura su 3G-SDI Level-A.
[LIVELLO B]	Imposta il metodo di mappatura su 3G-SDI Level-B.

Nota

- Questa funzione non è operativa quando è in ingresso il segnale HD-SDI.
- Non è possibile impostare [MAPPING 3G-SDI] quando [COLLEGAMENTO SDI] è impostato su [AUTO].

Impostazione [SELETTORE SISTEMA] in [SLOT IN] (ingresso SDI)

- 1) Premere ▲▼ per selezionare [SLOT IN].
- 2) Premere il pulsante <ENTER>.
 - Viene visualizzata la schermata [SLOT IN].
- 3) Premere ▲▼ per selezionare [IMPOSTAZIONE COLLEGAMENTO SINGOLO], [IMPOSTAZIONE COLLEGAMENTO DOPPIO] o [IMPOSTAZIONE COLLEGAMENTO QUADRUPLO] e premere il pulsante <ENTER>.
 - Viene visualizzata la schermata [IMPOSTAZIONE COLLEGAMENTO SINGOLO], la schermata [IMPOSTAZIONE COLLEGAMENTO DOPPIO] o la schermata [IMPOSTAZIONE COLLEGAMENTO QUADRUPLO].
 - Procedere al punto 5) quando è selezionato [IMPOSTAZIONE COLLEGAMENTO DOPPIO] o [IMPOSTAZIONE COLLEGAMENTO QUADRUPLO].
- 4) Premere ▲▼ per selezionare [SDI1], [SDI2], [SDI3] o [SDI4] e premere il pulsante <ENTER>.
 - Viene visualizzata la schermata [IMPOSTAZIONE COLLEGAMENTO SINGOLO] per la voce selezionata.
- 5) Premere ▲▼ per selezionare [SELETTORE SISTEMA].
- 6) Premere ◀▶ per commutare la voce.
 - Le voci cambiano a ogni pressione del pulsante.

[AUTO]	Seleziona automaticamente [RGB], [YP _B P _R 4:4:4] o [YP _B P _R 4:2:2].
[RGB]	Fissa su [RGB].
[YP _B P _R 4:4:4]	Fissa su [YP _B P _R 4:4:4].
[YP _B P _R 4:2:2]	Fissa su [YP _B P _R 4:2:2].

Impostazione [BIT DEPTH] in [SLOT IN] (ingresso SDI)

- 1) Premere ▲▼ per selezionare [SLOT IN].
- 2) Premere il pulsante <ENTER>.
 - Viene visualizzata la schermata [SLOT IN].
- 3) Premere ▲▼ per selezionare [IMPOSTAZIONE COLLEGAMENTO SINGOLO], [IMPOSTAZIONE COLLEGAMENTO DOPPIO] o [IMPOSTAZIONE COLLEGAMENTO QUADRUPLO] e premere il pulsante <ENTER>.
 - Viene visualizzata la schermata [IMPOSTAZIONE COLLEGAMENTO SINGOLO], la schermata [IMPOSTAZIONE COLLEGAMENTO DOPPIO] o la schermata [IMPOSTAZIONE COLLEGAMENTO QUADRUPLO].
 - Procedere al punto 5) quando è selezionato [IMPOSTAZIONE COLLEGAMENTO DOPPIO] o [IMPOSTAZIONE COLLEGAMENTO QUADRUPLO].
- 4) Premere ▲▼ per selezionare [SDI1], [SDI2], [SDI3] o [SDI4] e premere il pulsante <ENTER>.
 - Viene visualizzata la schermata [IMPOSTAZIONE COLLEGAMENTO SINGOLO] per la voce selezionata.
- 5) Premere ▲▼ per selezionare [BIT DEPTH].
- 6) Premere ◀▶ per commutare la voce.
 - Le voci cambiano a ogni pressione del pulsante.

[AUTO]	Seleziona automaticamente [12-bit] o [10-bit].
[12-bit]	Fissa su [12-bit].
[10-bit]	Fissa su [10-bit].

Impostazione [LIVELLO SEGNALE] in [SLOT IN] (ingresso SDI)

- 1) Premere ▲▼ per selezionare [SLOT IN].
- 2) Premere il pulsante <ENTER>.
 - Viene visualizzata la schermata [SLOT IN].
- 3) Premere ▲▼ per selezionare [IMPOSTAZIONE COLLEGAMENTO SINGOLO], [IMPOSTAZIONE COLLEGAMENTO DOPPIO] o [IMPOSTAZIONE COLLEGAMENTO QUADRUPLO] e premere il pulsante <ENTER>.
 - Viene visualizzata la schermata [IMPOSTAZIONE COLLEGAMENTO SINGOLO], la schermata [IMPOSTAZIONE COLLEGAMENTO DOPPIO] o la schermata [IMPOSTAZIONE COLLEGAMENTO QUADRUPLO].
 - Procedere al punto 5) quando è selezionato [IMPOSTAZIONE COLLEGAMENTO DOPPIO] o [IMPOSTAZIONE COLLEGAMENTO QUADRUPLO].
- 4) Premere ▲▼ per selezionare [SDI1], [SDI2], [SDI3] o [SDI4] e premere il pulsante <ENTER>.
 - Viene visualizzata la schermata [IMPOSTAZIONE COLLEGAMENTO SINGOLO] per la voce selezionata.
- 5) Premere ▲▼ per selezionare [LIVELLO SEGNALE].
- 6) Premere ◀▶ per commutare la voce.
 - Le voci cambiano a ogni pressione del pulsante.

[64-940]	Generalmente, usare questa impostazione.
[4-1019]	Selezionare questa voce quando il grigio viene visualizzato come nero.

[DIGITAL LINK IN]

Impostare questa voce conformemente al segnale video immesso al terminale <DIGITAL LINK>.

Impostazione [LIVELLO SEGNALE] in [DIGITAL LINK IN]

- 1) Premere ▲▼ per selezionare [DIGITAL LINK IN].

- 2) Premere il pulsante <ENTER>.
 - Viene visualizzata la schermata [DIGITAL LINK IN].
- 3) Premere ▲▼ per selezionare [LIVELLO SEGNALE].
- 4) Premere ◀▶ per commutare la voce.
 - Le voci cambiano a ogni pressione del pulsante.

[AUTO]	Imposta automaticamente il livello del segnale.
[64-940]	Selezionare questa voce quando l'uscita del segnale proveniente dal terminale HDMI di un dispositivo esterno (quale un lettore dischi Blu-ray) è in ingresso al terminale <DIGITAL LINK> tramite un trasmettitore cavo incrociato.
[0-1023]	Selezionare questa voce quando l'uscita del segnale proveniente dal terminale DVI-D o dal terminale HDMI di un dispositivo esterno (quale un computer) è in ingresso nel terminale <DIGITAL LINK> tramite un trasmettitore cavo incrociato.

Nota

- L'impostazione ottimale varia a seconda dell'impostazione di uscita del dispositivo esterno collegato. Consultare le istruzioni per l'uso del dispositivo esterno per quanto riguarda l'uscita del dispositivo esterno.
- Il livello del segnale è visualizzato per 30 bit di ingresso.

Impostazione [SELEZ. AUTO GAMMA] in [DIGITAL LINK IN]

Impostare questa voce quando la modalità gamma deve essere configurata automaticamente in base alle informazioni InfoFrame aggiunte al segnale video.

- 1) Premere ▲▼ per selezionare [DIGITAL LINK IN].
- 2) Premere il pulsante <ENTER>.
 - Viene visualizzata la schermata [DIGITAL LINK IN].
- 3) Premere ▲▼ per selezionare [SELEZ. AUTO GAMMA].
- 4) Premere ◀▶ per commutare la voce.
 - Le voci cambiano a ogni pressione del pulsante.

[ABILITA]	Selezionare questa voce quando la modalità gamma deve essere configurata automaticamente a quella compatibile con HDR (High Dynamic Range, Range dinamico elevato) in base alle informazioni InfoFrame aggiunte al segnale video. In tal caso, il menu [IMMAGINE] → [GAMMA] è impostato su [HDR ST2084-500], [HDR ST2084-1000], o [HDR HLG].
[DISABILITA]	Selezionare questa voce quando la modalità gamma non deve essere impostata automaticamente e per specificare la modalità gamma con il menu [IMMAGINE] → [GAMMA].

Nota

- Anche se [SELEZ. AUTO GAMMA] è impostato su [ABILITA], quando le informazioni richieste per il supporto HDR (High Dynamic Range, Range dinamico elevato) non sono incluse nelle informazioni InfoFrame aggiunte al segnale video visualizzato, la modalità gamma non viene impostata automaticamente e segue l'impostazione presente nel menu [IMMAGINE] → [GAMMA].

Impostazione [SELEZ. AUTO SPAZIO COLORE] in [DIGITAL LINK IN]

Impostare questa voce quando lo spazio colore deve essere configurato automaticamente in base alle informazioni InfoFrame aggiunte al segnale video.

- 1) Premere ▲▼ per selezionare [DIGITAL LINK IN].
- 2) Premere il pulsante <ENTER>.
 - Viene visualizzata la schermata [DIGITAL LINK IN].
- 3) Premere ▲▼ per selezionare [SELEZ. AUTO SPAZIO COLORE].
- 4) Premere ◀▶ per commutare la voce.
 - Le voci cambiano a ogni pressione del pulsante.

[ABILITA]	Selezionare questa voce quando lo spazio colore deve essere configurato automaticamente a quello compatibile con HDR (High Dynamic Range, Range dinamico elevato) in base alle informazioni InfoFrame aggiunte al segnale video. In tal caso, il menu [IMMAGINE] → [SPAZIO COLORE] è impostato su [Emu. ITU-2020].
-----------	--

[DISABILITA]

Selezionare questa voce quando lo spazio colore non deve essere impostato automaticamente e per specificare lo spazio colore con il menu [IMMAGINE] → [SPAZIO COLORE].

Nota

- Anche se [SELEZ. AUTO SPAZIO COLORE] è impostato su [ABILITA], quando le informazioni richieste per il supporto HDR (High Dynamic Range, Range dinamico elevato) non sono incluse nelle informazioni InfoFrame aggiunte al segnale video visualizzato, lo spazio colore non viene impostato automaticamente e segue l'impostazione presente nel menu [IMMAGINE] → [SPAZIO COLORE].

Impostazione [SELEZIONE EDID] in [DIGITAL LINK IN]

- 1) Premere ▲▼ per selezionare [DIGITAL LINK IN].
- 2) Premere il pulsante <ENTER>.
 - Viene visualizzata la schermata [DIGITAL LINK IN].
- 3) Premere ▲▼ per selezionare [SELEZIONE EDID].
- 4) Premere ◀▶ per commutare la voce.
 - Le voci cambiano a ogni pressione del pulsante.

[4K/30p/HDR]	Passa a EDID che corrisponde al segnale video 4K (massimo 4 096 x 2 160 punti, frequenza di scansione verticale massima 30 Hz). Questo è EDID che supporta HDR (High Dynamic Range, Range dinamico elevato).
[4K/30p/SDR]	Passa a EDID che corrisponde al segnale video 4K (massimo 4 096 x 2 160 punti, frequenza di scansione verticale massima 30 Hz). Questo è EDID che supporta SDR (Standard Dynamic Range, Range dinamico standard). Non supporta HDR (High Dynamic Range, Range dinamico elevato).
[2K]	Passa a EDID che corrisponde al segnale video 2K (massimo 1 920 x 1 200 punti) o inferiore.
[4K/60p]	Passa a EDID che corrisponde al segnale video 4K (massimo 4 096 x 2 160 punti, frequenza di scansione verticale massima 60 Hz).

Nota

- Commutare l'impostazione su [4K/30p/HDR] o [4K/30p/SDR] quando non è proiettata l'immagine adeguata mentre [SELEZIONE EDID] è impostato su [4K/60p] ed è in ingresso il segnale video 4K.
- Commutare l'impostazione su [2K] quando non è proiettata l'immagine adeguata mentre [SELEZIONE EDID] è impostato su [4K/60p], [4K/30p/HDR] o [4K/30p/SDR] ed è in ingresso il segnale video 2K o inferiore.
- Per i dettagli del segnale descritto in EDID di [4K/60p], [4K/30p/HDR], [4K/30p/SDR] o [2K], consultare "Elenco dei segnali plug-and-play compatibili" (➔ pagina 288).

Impostazione [MODALITÀ EDID] in [DIGITAL LINK IN]

- 1) Premere ▲▼ per selezionare [DIGITAL LINK IN].
- 2) Premere il pulsante <ENTER>.
 - Viene visualizzata la schermata [DIGITAL LINK IN].
- 3) Premere ▲▼ per selezionare [MODALITÀ EDID].
- 4) Premere il pulsante <ENTER>.
 - Viene visualizzata la schermata [MODALITÀ DIGITAL LINK EDID].
- 5) Premere ◀▶ per commutare la voce.
 - Le voci cambiano a ogni pressione del pulsante.

[DEFAULT]	Impostazione standard.
[UTENTE]	Imposta le voci [RISOLUZIONE] e [FREQUENZA SCAN VERTICALE] su EDID.

- Procedere al punto 10) quando è selezionato [DEFAULT].

- 6) Premere il pulsante <ENTER>.
 - Viene visualizzata la schermata [RISOLUZIONE].

7) Premere ▲▼◀▶ per selezionare [RISOLUZIONE].

- Selezionare [1024x768p], [1280x720p], [1280x800p], [1280x1024p], [1366x768p], [1400x1050p], [1440x900p], [1600x900p], [1600x1200p], [1680x1050p], [1920x1080p], [1920x1080i], [1920x1200p], [2048x1080p] o [3840x2400p].

8) Premere il pulsante <ENTER>.

- Viene visualizzata la schermata [FREQUENZA SCAN VERTICALE].

9) Premere ◀▶ per selezionare [FREQUENZA SCAN VERTICALE].

- L'impostazione è fissata su [30Hz] quando è selezionato [3840x2400p] per [RISOLUZIONE].
- Selezionare [60Hz], [50Hz], [30Hz], [25Hz] o [24Hz] quando è selezionato [2048x1080p] o [1920x1080p] per [RISOLUZIONE].
- Selezionare [60Hz], [50Hz] o [48Hz] quando è selezionato [1920x1080i] per [RISOLUZIONE].
- Selezionare [60Hz] o [50Hz] quando non è selezionato quanto segue per [RISOLUZIONE].
 - [3840x2400p], [2048x1080p], [1920x1080p], [1920x1080i]

10) Premere il pulsante <ENTER>.

- Viene visualizzata la schermata di conferma.

11) Premere ◀▶ per selezionare [ESEGUI] e premere il pulsante <ENTER>.

Nota

- Le impostazioni in [RISOLUZIONE] e [FREQUENZA SCAN VERTICALE] sono visualizzate in [STATO EDID].
- Le impostazioni della frequenza di scansione verticale e di risoluzione potrebbero anche essere richieste sul computer o sul dispositivo video.
- Il computer, il dispositivo video o il proiettore in uso potrebbero richiedere di essere spenti e quindi riaccesi dopo la configurazione delle impostazioni.
- Un segnale potrebbe non essere riprodotto con la risoluzione e la frequenza di scansione verticale impostate, a seconda del computer o del dispositivo video.

[ON-SCREEN DISPLAY]

Imposta il display su schermo.

Impostazione di [POSIZIONE OSD]

Impostare la posizione della schermata menu (OSD).

1) Premere ▲▼ per selezionare [ON-SCREEN DISPLAY].

2) Premere il pulsante <ENTER>.

- Viene visualizzata la schermata [ON-SCREEN DISPLAY].

3) Premere ▲▼ per selezionare [POSIZIONE OSD].

4) Premere ◀▶ per commutare la voce.

- Le voci cambiano a ogni pressione del pulsante.

[2]	Imposta la posizione al centro dello schermo, verso sinistra.
[3]	Imposta la posizione nell'angolo in basso a sinistra dello schermo.
[4]	Imposta la posizione al centro dello schermo, in alto.
[5]	Imposta la posizione al centro dello schermo.
[6]	Imposta la posizione al centro dello schermo in basso.
[7]	Imposta la posizione nell'angolo in alto a destra dello schermo.
[8]	Imposta la posizione al centro dello schermo, verso destra.
[9]	Imposta la posizione nell'angolo in basso a destra dello schermo.
[1]	Imposta la posizione nell'angolo in alto a sinistra dello schermo.

Impostazione di [ROTAZIONE OSD]

Imposta l'orientamento della schermata menu (OSD).

1) Premere ▲▼ per selezionare [ON-SCREEN DISPLAY].

- 2) **Premere il pulsante <ENTER>.**
 - Viene visualizzata la schermata [ON-SCREEN DISPLAY].
- 3) **Premere ▲▼ per selezionare [ROTAZIONE OSD].**
- 4) **Premere ◀▶ per commutare la voce.**
 - Le voci cambiano a ogni pressione del pulsante.

[OFF]	Non ruota la schermata.
[SENSO ORARIO]	Ruota la schermata di 90° in senso orario.
[SENSO ANTIORARIO]	Ruota la schermata di 90° in senso antiorario.

Impostazione di [MODELLO OSD]

Impostare il colore della schermata menu (OSD).

- 1) **Premere ▲▼ per selezionare [ON-SCREEN DISPLAY].**
- 2) **Premere il pulsante <ENTER>.**
 - Viene visualizzata la schermata [ON-SCREEN DISPLAY].
- 3) **Premere ▲▼ per selezionare [MODELLO OSD].**
- 4) **Premere ◀▶ per commutare la voce.**
 - Le voci cambiano a ogni pressione del pulsante.

[1]	Imposta il colore giallo.
[2]	Imposta il colore blu.
[3]	Imposta il colore bianco.
[4]	Imposta il colore verde.
[5]	Imposta il colore pesca.
[6]	Imposta il colore marrone.

Impostazione di [MEMORIA OSD]

Impostare l'arresto della posizione del cursore della schermata del menu (OSD).

- 1) **Premere ▲▼ per selezionare [ON-SCREEN DISPLAY].**
- 2) **Premere il pulsante <ENTER>.**
 - Viene visualizzata la schermata [ON-SCREEN DISPLAY].
- 3) **Premere ▲▼ per selezionare [MEMORIA OSD].**
- 4) **Premere ◀▶ per commutare la voce.**
 - Le voci cambiano a ogni pressione del pulsante.

[ON]	Arresta la posizione del cursore.
[OFF]	Non arresta la posizione del cursore.

Nota

- La posizione del cursore non viene mantenuta anche se [MEMORIA OSD] è impostato su [ON].

Impostazione di [GUIDA INGRESSO]

Imposta se visualizzare la guida ingressi nella posizione impostata in [POSIZIONE OSD].

La guida ingressi è la schermata dove vengono visualizzate informazioni quali nome del terminale di ingresso attualmente selezionato, nome del segnale, numero di memoria e [STATO INGRESSO BACKUP].

- 1) **Premere ▲▼ per selezionare [ON-SCREEN DISPLAY].**
- 2) **Premere il pulsante <ENTER>.**
 - Viene visualizzata la schermata [ON-SCREEN DISPLAY].
- 3) **Premere ▲▼ per selezionare [GUIDA INGRESSO].**

4) Premere ◀▶ per commutare la voce.

- Le voci cambiano a ogni pressione del pulsante.

[ON]	Visualizza la guida ingressi.
[OFF]	Nasconde la guida ingressi.

Impostazione di [MESSAGGIO DI AVVISO]

Attiva/disattiva la visualizzazione del messaggio di avvertenza.

1) Premere ▲▼ per selezionare [ON-SCREEN DISPLAY].

2) Premere il pulsante <ENTER>.

- Viene visualizzata la schermata [ON-SCREEN DISPLAY].

3) Premere ▲▼ per selezionare [MESSAGGIO DI AVVISO].

4) Premere ◀▶ per commutare la voce.

- Le voci cambiano a ogni pressione del pulsante.

[ON]	Visualizza il messaggio di avvertenza.
[OFF]	Nasconde il messaggio di avvertenza.

Nota

- Se [OFF] è impostato, il messaggio di avvertenza non sarà visualizzato sull'immagine proiettata anche quando una condizione di avvertenza quale [ATTENZIONE ALLA TEMPERATURA] viene rilevato durante l'uso del proiettore. Inoltre, il seguente messaggio di conto alla rovescia non viene visualizzato: il messaggio fino a che l'alimentazione non viene disattivata dopo l'esecuzione della funzione spegni per no segnale; il messaggio fino a che la fonte di luce non viene disattivata dopo l'esecuzione della funzione luci spente senza segnale

[MODO MENU]

Impostare la modalità di visualizzazione della schermata menu (OSD).

1) Premere ▲▼ per selezionare [MODO MENU].

2) Premere ◀▶ per commutare la voce.

- Le voci cambiano a ogni pressione del pulsante.

[NORMALE]	Consente di visualizzare tutte le voci di menu.
[SEMPLICE]	Consente di visualizzare alcune delle voci di menu che sono utilizzate per impostazione o regolazione di base.

Nota

- Per le voci di menu che sono visualizzate quando è impostato [SEMPLICE], consultare "Menu principale" (➔ pagina 86), "Sotto-menu" (➔ pagina 87).

[COLORE SFONDO]

Imposta la visualizzazione dello schermo quando non è presente alcun segnale in ingresso.

1) Premere ▲▼ per selezionare [COLORE SFONDO].

2) Premere ◀▶ per commutare la voce.

- Le voci cambiano a ogni pressione del pulsante.

[BLU]	Visualizza in blu l'intero schermo.
[NERO]	Visualizza in nero l'intero schermo.
[LOGO DEFAULT]	Visualizza il logo Panasonic nello schermo.
[LOGO UTENTE]	Visualizza l'immagine registrata dall'utente nello schermo.

Nota

- La voce di impostazione [COLORE SFONDO] è comune con la seguente voce di menu.
 - Il menu [IMPOSTAZIONI PROIETTORE] → [IMPOSTAZIONE NESSUN SEGNALE] → [COLORE SFONDO]
- Per creare e registrare l'immagine [LOGO UTENTE], utilizzare "Logo Transfer Software". Il software è scaricabile dal sito web (<https://panasonic.net/cns/projector/>).

[STARTUP LOGO]

Imposta la visualizzazione del logo quando si accende il proiettore.

- 1) Premere ▲▼ per selezionare [STARTUP LOGO].
- 2) Premere ◀▶ per commutare la voce.
 - Le voci cambiano a ogni pressione del pulsante.

[LOGO DEFAULT]	Visualizza il logo Panasonic.
[LOGO UTENTE]	Visualizza l'immagine registrata dall'utente.
[NONE]	Disattiva la visualizzazione dello startup logo.

Nota

- Quando è selezionato [LOGO UTENTE], la visualizzazione dello startup logo sarà mantenuta per circa 15 secondi.
- Per creare e registrare l'immagine [LOGO UTENTE], utilizzare "Logo Transfer Software". Il software è scaricabile dal sito web (<https://panasonic.net/cns/projector/>).

[UNIFORMITÀ]

Correggere la difformità della luminosità e la difformità del colore dell'intera immagine.

Impostazione di [CORREZIONE GRADIENTE]

La correzione viene eseguita nelle direzioni verticale e orizzontale per avvicinarsi alla condizione uniforme quando si verificano difformità in una sola direzione nell'intera immagine.

- 1) Premere ▲▼ per selezionare [UNIFORMITÀ].
- 2) Premere il pulsante <ENTER>.
 - Viene visualizzata la schermata [UNIFORMITÀ].
- 3) Premere ▲▼ per selezionare [BIANCO], [ROSSO] o [VERDE] o [BLU].
- 4) Premere ◀▶ per regolare il livello.

Voce	Operazione	Regolazione	Intervallo di regolazione
[VERTICALE]	Premere ▶.	Il colore del lato inferiore diventa pallido, oppure il colore del lato superiore diventa scuro.	-127 - +127
	Premere ◀.	Il colore del lato superiore diventa pallido, oppure il colore del lato inferiore diventa scuro.	
[ORIZZONTALE]	Premere ▶.	Il colore del lato sinistro diventa pallido, oppure il colore del lato destro diventa scuro.	
	Premere ◀.	Il colore del lato destro diventa pallido, oppure il colore del lato sinistro diventa scuro.	

Impostazione di [CORREZIONE FLESSIBILE]

Correggere la difformità topica della luminosità e la difformità del colore utilizzando il valore di correzione nel proiettore.

- 1) Premere ▲▼ per selezionare [UNIFORMITÀ].
- 2) Premere il pulsante <ENTER>.
 - Viene visualizzata la schermata [UNIFORMITÀ].
- 3) Premere ▲▼ per selezionare [CORREZIONE FLESSIBILE].
- 4) Premere ◀▶ per commutare la voce.
 - Le voci cambiano a ogni pressione del pulsante.

[GEOMETRIA NON COLLEG.]	Corregge la difformità della luminosità e la difformità del colore utilizzando il valore di correzione nel proiettore. La forma dell'immagine proiettata e l'area di compensazione dell'uniformità non sono collegate. Selezionare questa voce per correggere la difformità della luminosità e la difformità del colore della luce irradiata dall'obiettivo di proiezione.
[OFF]	Non esegue la correzione utilizzando il valore di correzione nel proiettore. Selezionare questa voce per dare priorità alla luminosità dell'intera immagine proiettata.
[GEOMETRIA COLLEGATA]	Corregge la difformità della luminosità e la difformità del colore utilizzando il valore di correzione nel proiettore. Quando la regolazione geometrica è realizzata, la forma dell'immagine proiettata e l'area di compensazione dell'uniformità sono collegate. Selezionare questa voce quando si proietta con angolazione contro uno schermo piatto, o quando si proietta su uno schermo curvo.

- Procedere al punto 5) quando non è selezionato [OFF].

5) Premere ▲▼ per selezionare [MODO].

6) Premere ◀▶ per commutare la voce.

- Le voci cambiano a ogni pressione del pulsante.

[SOLO CROMA]	Corregge solo la difformità del colore. Selezionare questa voce per dare priorità alla luminosità dell'intera immagine proiettata.
[LUMINOSITÀ/CROMA]	Corregge la difformità della luminosità e la difformità del colore.

Nota

- Quando è selezionato [GEOMETRIA COLLEGATA], impostare il modo di proiezione e realizzare la regolazione geometrica, quindi correggere l'uniformità.

[IMPOSTAZIONI OTTURATORE]

Il funzionamento della funzione otturatore è impostato.

Impostazione di [OTTURATORE MECCANICO]

1) Premere ▲▼ per selezionare [IMPOSTAZIONI OTTURATORE].

2) Premere il pulsante <ENTER>.

- Viene visualizzata la schermata [IMPOSTAZIONI OTTURATORE].

3) Premere ▲▼ per selezionare [OTTURATORE MECCANICO].

4) Premere ◀▶ per commutare la voce.

[ABILITA]	Chiude l'otturatore meccanico quando la funzione otturatore è abilitata (otturatore: chiuso).
[DISABILITA]	Lascia l'otturatore meccanico aperto e disattiva la fonte di luce quando la funzione otturatore è abilitata (otturatore: chiuso).

Nota

- Chiudendo l'otturatore meccanico, è possibile prevenire il malfunzionamento del chip DLP provocato dal raggio laser ad alta potenza che entra nella superficie della lente di proiezione. Per chiudere l'otturatore meccanico, impostare [OTTURATORE MECCANICO] su [ABILITA] e quindi impostare la funzione dell'otturatore da abilitare (otturatore: chiuso).
- Quando [OTTURATORE MECCANICO] è impostato su [ABILITA], occorreranno circa 0,5 secondi da quando la funzione dell'otturatore è abilitata (otturatore: chiuso) a quando la funzione dell'otturatore è disabilitata (otturatore: aperto).
- Anche se [OTTURATORE MECCANICO] è impostato su [DISABILITA], il proiettore entrerà in modalità standby con l'otturatore meccanico chiuso quando [IN SPEGNIMENTO] è impostato su [CHIUSO] e l'alimentazione è spenta.
- La fonte di luce potrebbe accendersi più scura a causa del riscaldamento quando viene utilizzata la funzione dell'otturatore mentre la temperatura dell'ambiente operativo è intorno agli 0 °C (32 °F) quando [OTTURATORE MECCANICO] è impostato su [DISABILITA].

Impostazione [DISSOLVENZA IN INGRESSO] o [DISSOLVENZA IN USCITA]

Imposta la dissolvenza in ingresso e la dissolvenza in uscita dell'immagine quando è attiva la funzione otturatore.

1) Premere ▲▼ per selezionare [IMPOSTAZIONI OTTURATORE].

2) Premere il pulsante <ENTER>.

- Viene visualizzata la schermata [IMPOSTAZIONI OTTURATORE].

3) Premere ▲▼ per selezionare [DISSOLVENZA IN INGRESSO] o [DISSOLVENZA IN USCITA].

4) Premere ◀▶ per commutare la voce.

Voce		Regolazione
[DISSOLVENZA IN INGRESSO] [DISSOLVENZA IN USCITA]	[OFF]	Non imposta dissolvenza in ingresso o dissolvenza in uscita.
	[0.5 s] - [10.0 s]	Imposta il tempo dissolvenza in ingresso o in uscita. Selezionare una voce da [0.5s] - [4.0s], [5.0s], [7.0s] o [10.0s]. [0.5s] - [4.0s] è selezionabile a incrementi di 0,5.

Nota

- Premere il pulsante <SHUTTER> sul telecomando o sul pannello di controllo durante la dissolvenza per annullarla.

Impostazione di [ALL'ACCENSIONE]

Automaticamente abilita/disabilita la funzione otturatore (otturatore: chiuso/aperto) quando l'alimentazione è attiva.

1) Premere ▲▼ per selezionare [IMPOSTAZIONI OTTURATORE].

2) Premere il pulsante <ENTER>.

- Viene visualizzata la schermata [IMPOSTAZIONI OTTURATORE].

3) Premere ▲▼ per selezionare [ALL'ACCENSIONE].

4) Premere ◀▶ per commutare la voce.

[APERTO]	Il proiettore entra in modalità proiezione con la funzione dell'otturatore disabilitata (otturatore: aperto) quando viene accesa l'alimentazione.
[CHIUSO]	Il proiettore entra in modalità proiezione con la funzione dell'otturatore abilitata (otturatore: chiuso) quando viene accesa l'alimentazione.

Impostazione [IN SPEGNIMENTO]

Imposta per aprire/chiedere automaticamente l'otturatore meccanico quando l'alimentazione è disattivata.

1) Premere ▲▼ per selezionare [IMPOSTAZIONI OTTURATORE].

2) Premere il pulsante <ENTER>.

- Viene visualizzata la schermata [IMPOSTAZIONI OTTURATORE].

3) Premere ▲▼ per selezionare [IN SPEGNIMENTO].

4) Premere ◀▶ per commutare la voce.

[CHIUSO]	Il proiettore entra in modalità standby con l'otturatore meccanico chiuso quando il proiettore è spento.
[TIENI STATO ATTUALE]	Il proiettore entra in modalità standby con la condizione dell'otturatore meccanico mantenuta quando il proiettore è spento.
[APERTO]	Il proiettore entra in modalità standby con l'otturatore meccanico aperto quando il proiettore è spento.

Nota

- Anche se [OTTURATORE MECCANICO] è impostato su [DISABILITA], il proiettore entrerà in modalità standby con l'otturatore meccanico chiuso quando [IN SPEGNIMENTO] è impostato su [CHIUSO] e l'alimentazione è spenta.

Impostazione della funzione sincronizzazione otturatore

La funzione sincronizzazione otturatore è una funzione che consente di sincronizzare il funzionamento dell'otturatore del proiettore specificato verso altri proiettori, mentre l'effetto dell'uso della funzione otturatore comprendente il funzionamento della dissolvenza in ingresso/in uscita può essere sincronizzato.

Per utilizzare la funzione sincronizzazione otturatore, è necessario collegare i proiettori di destinazione per la sincronizzazione in loop con collegamento concatenato facendo uso del terminale <MULTI PROJECTOR SYNC IN> e del terminale <MULTI PROJECTOR SYNC OUT>. Per i dettagli sul collegamento dei proiettori, consultare "Esempio di collegamento quando si utilizza la funzione sincronizzazione contrasto/funzione sincronizzazione otturatore" (➔ pagina 57).

1) Premere ▲▼ per selezionare [IMPOSTAZIONI OTTURATORE].

- 2) Premere il pulsante <ENTER>.
 - Viene visualizzata la schermata [IMPOSTAZIONI OTTURATORE].
- 3) Premere ▲▼ per selezionare [MULTI PROJECTOR SYNC].
- 4) Premere il pulsante <ENTER>.
 - Viene visualizzata la schermata [MULTI PROJECTOR SYNC].
- 5) Premere ▲▼ per selezionare [MODO].
- 6) Premere ◀▶ per commutare la voce.
 - Le voci cambiano a ogni pressione del pulsante.

[OFF]	Selezionare questa voce quando non vengono utilizzate la funzione sincronizzazione contrasto e la funzione sincronizzazione otturatore.
[PRINCIPALE]	Selezionare questa voce quando è utilizzata la funzione sincronizzazione contrasto o la funzione sincronizzazione otturatore. Impostare questa voce soltanto su uno dei proiettori collegati che si trasforma nella sorgente di sincronizzazione del funzionamento dell'otturatore.
[SECONDARIO]	Selezionare questa voce quando è utilizzata la funzione sincronizzazione contrasto o la funzione sincronizzazione otturatore. Impostare questa voce in tutti i proiettori collegati escludendo il proiettore impostato come [PRINCIPALE].

- Quando non è selezionato [OFF], il risultato diagnostico viene visualizzato in [STATO LINK], indicando se tutti i proiettori compresi i proiettori di destinazione per la sincronizzazione sono collegati correttamente e se [MODO] è impostato correttamente.

[LINKED]	Tutti i proiettori sono collegati correttamente e correttamente impostati. Si trovano nella condizione che la funzione sincronizzazione contrasto o la funzione sincronizzazione otturatore possono essere utilizzate.
[NO LINK]	I proiettori non sono correttamente collegati o non correttamente impostati. Controllare lo stato di collegamento del cavo e l'impostazione del proiettore per ogni proiettore collegato.

- 7) Premere ▲▼ per selezionare [SINCRONIZZAZIONE OTTURATORE].
- 8) Premere ◀▶ per commutare la voce.
 - Le voci cambiano a ogni pressione del pulsante.

[OFF]	Selezionare questa voce quando la funzione sincronizzazione otturatore non viene utilizzata.
[ON]	Selezionare questa voce quando la funzione sincronizzazione otturatore è utilizzata.

Nota

- La voce di impostazione [MULTI PROJECTOR SYNC] è comune con la seguente voce di menu.
 - Il menu [IMPOSTAZIONI PROIETTORE] → [MULTI PROJECTOR SYNC]
 Per i dettagli sulla funzione sincronizzazione contrasto, consultare il menu [IMPOSTAZIONI PROIETTORE] → [MULTI PROJECTOR SYNC] (➔ pagina 176).
- La funzione sincronizzazione otturatore sarà operativa quando tutte le seguenti condizioni saranno soddisfatte.
 - Tutti i proiettori da collegare sono collegati in loop con collegamento concatenato. (Massimo 64 proiettori)
 - [MODO] su un solo proiettore collegato è impostato su [PRINCIPALE] e [MODO] su tutti gli altri proiettori sono impostati su [SECONDARIO].
 - [SINCRONIZZAZIONE OTTURATORE] sui proiettori per eseguire la sincronizzazione dell'otturatore è impostato su [ON].
- È possibile impostare [SINCRONIZZAZIONE OTTURATORE] su [OFF] per i proiettori che sono collegati, ma non sincronizzare.
- Il funzionamento dell'otturatore dalla funzione sincronizzazione otturatore seguirà l'impostazione del menu [OPZIONI VISUALIZZAZIONE] → [IMPOSTAZIONI OTTURATORE] sul proiettore in cui [MODO] è impostato su [PRINCIPALE].
- Il funzionamento dell'otturatore meccanico non è incluso nella funzione sincronizzazione otturatore.
- Quando il segnale di ingresso in ogni proiettore collegato non è sincronizzato, la temporizzazione del funzionamento dell'otturatore tra i proiettori potrebbe spostarsi fino a 1 frame mentre si utilizza la funzione sincronizzazione otturatore.
- La funzione otturatore del proiettore con [MODO] impostato su [SECONDARIO] può essere azionata individualmente. Il funzionamento dell'otturatore in questo momento seguirà l'impostazione del menu [OPZIONI VISUALIZZAZIONE] → [IMPOSTAZIONI OTTURATORE] impostata in quel proiettore.

[FERMO IMMAGINE]

Mette in pausa temporaneamente l'immagine proiettata indipendentemente dalla riproduzione del dispositivo esterno.

- 1) Premere ▲▼ per selezionare [FERMO IMMAGINE].

2) Premere il pulsante <ENTER>.

- Premere il pulsante <MENU> per rilasciare.

Nota

- Quando il video è in pausa, sullo schermo viene visualizzato [FERMO IMMAGINE].

[ANALISI SEGNALE VIDEO]

Usare i segnali di ingresso da un dispositivo esterno collegato per visualizzare in forma d'onda. Controllare se il livello del segnale dell'emissione video (luminanza) è compreso entro il raggio raccomandato per il proiettore e regolarlo.

1) Premere ▲▼ per selezionare [ANALISI SEGNALE VIDEO].

2) Premere ◀▶ per commutare la voce.

[OFF]	Non visualizza il monitor forma d'onda.
[ON]	Visualizza il monitor forma d'onda.

3) Premere due volte il pulsante <MENU> per schiarire.

4) Premere ▲▼ per selezionare una qualsiasi riga orizzontale.

5) Premere il pulsante <ENTER> per passare su Selezionare riga luminanza, rosso, verde o blu.

- Le voci di selezione riga vengono commutate ogni volta che viene premuto il pulsante <ENTER> solo quando è visualizzato il monitor forma d'onda.

“Selezionare riga (luminanza)”	Visualizzata in forma d'onda bianca.
“Selezionare riga (rosso)”	Visualizzata in forma d'onda rossa.
“Selezionare riga (verde)”	Visualizzata in forma d'onda verde.
“Selezionare riga (blu)”	Visualizzata in forma d'onda blu.

Nota

- L'impostazione è altresì disponibile dal menu [IMPOSTAZIONI PROIETTORE] → [TASTO FUNZIONE].
- Il monitor a forma d'onda non viene visualizzato quando il display su schermo è nascosto (spento).

Regolazione della forma d'onda

Proiettare il segnale di regolazione della luminanza di un disco di prova commerciale (0 % (0 IRE o 7,5 IRE) – 100 % (100 IRE)) e regolare.

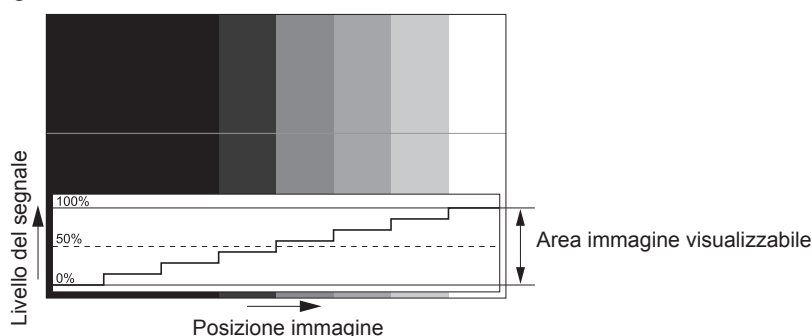

1) Selezionare “Selezionare riga (luminanza)” sul monitor forma d'onda.

2) Regolare il livello di nero.

- Regolare il livello del nero 0 % del segnale video alla posizione 0 % del monitor forma d'onda mediante il menu [IMMAGINE] → [LUMINOSITÀ].

3) Regolare il livello di bianco.

- Regolare il livello del bianco 100 % del segnale video alla posizione 100 % del monitor forma d'onda mediante il menu [IMMAGINE] → [CONTRASTO].

Regolazione di rosso, verde e blu

- 1) Impostare [TEMPERATURA COLORE] su [UTENTE1] o [UTENTE2] (⇒ pagina 92).
- 2) Selezionare “Selezionare riga (rosso)” sul monitor forma d’onda.
- 3) **Regolare le aree di rosso scuro.**
 - Utilizzare [ROSSO] in [BIL BIANCO BASSA] per regolare il livello del nero 0 % del segnale video alla posizione 0 % del monitor forma d’onda.
- 4) **Regolare le aree di rosso chiaro.**
 - Utilizzare [ROSSO] in [BIL BIANCO ALTA] per regolare il livello del bianco 100 % del segnale video alla posizione 100 % del monitor forma d’onda.
- 5) **Per regolare [ROSSO] e [VERDE], usare la procedura per [BLU].**

Nota

- Confermare che l’impostazione [LIVELLO SEGNALE] del segnale di ingresso è corretta prima di regolare il livello del nero. Controllare l’impostazione [LIVELLO SEGNALE] nel seguente menu conformemente all’ingresso.
 - Il menu [OPZIONI VISUALIZZAZIONE] → [DIGITAL LINK IN] → [LIVELLO SEGNALE]
 - [LIVELLO SEGNALE] nel menu [OPZIONI VISUALIZZAZIONE] → [SLOT IN] → [IMPOSTAZIONE COLLEGAMENTO SINGOLO]/[IMPOSTAZIONE COLLEGAMENTO DOPPIO]/[IMPOSTAZIONE COLLEGAMENTO QUADRUPLO]

[CUT OFF]

Ciascun componente dei colori rosso, verde e blu può essere rimosso.

- 1) Premere ▲▼ per selezionare [CUT OFF].
- 2) Premere il pulsante <ENTER>.
 - Viene visualizzata la schermata [CUT OFF].
- 3) Premere ▲▼ per selezionare [ROSSO], [VERDE] o [BLU].
- 4) Premere ◀▶ per commutare la voce.

[OFF]	Disabilita il cut off.
[ON]	Abilita il cut off.

Nota

- Quando un ingresso o un segnale sono commutati, l’impostazione di cut off ritorna alla configurazione originale (spento).

Menu [IMPOSTAZIONI PROIETTORE]

Nella schermata menu, selezionare [IMPOSTAZIONI PROIETTORE] dal menu principale, quindi selezionare una voce dal sotto-menu.

Fare riferimento a “Navigazione tra i menu” (➔ pagina 85) per il funzionamento della schermata menu.

[ID PROIETTORE]

Il proiettore ha una funzione di impostazione del numero ID che può essere utilizzata quando proiettori multipli vengono utilizzati uno accanto all'altro per abilitare il controllo simultaneo o individuale mediante un unico telecomando.

- 1) Premere ▲▼ per selezionare [ID PROIETTORE].
- 2) Premere ◀▶ per commutare la voce.
 - Le voci cambiano a ogni pressione del pulsante.

[TUTTI]	Selezionare questa voce durante il controllo dei proiettori senza specificare un numero ID.
[1] - [64]	Selezionare questa voce per specificare un numero ID per controllare un singolo proiettore.

Nota

- Per specificare un numero ID per il controllo individuale, il numero ID di un telecomando deve corrispondere con il numero ID del proiettore.
- Quando il numero ID è impostato su [TUTTI], il proiettore funzionerà indipendentemente dal numero ID specificato mediante telecomando o computer.
Se vengono impostati proiettori multipli uno accanto all'altro con gli ID impostati su [TUTTI], essi non possono essere controllati separatamente dai proiettori con altri numeri ID.
- Fare riferimento a “Impostazione del numero ID del telecomando” (➔ pagina 83) per come impostare il numero ID sul telecomando.

[MODO DI PROIEZIONE]

Imposta il modo di proiezione in base allo stato di installazione del proiettore.

Cambiare l'impostazione [FRONTE/RETRO] quando la visualizzazione dello schermo viene invertita.

Cambiare l'impostazione [TAVOLO/SOFF] quando la visualizzazione dello schermo viene capovolta.

Impostazione di [FRONTE/RETRO]

- 1) Premere ▲▼ per selezionare [MODO DI PROIEZIONE].
- 2) Premere il pulsante <ENTER>.
 - Viene visualizzata la schermata [MODO DI PROIEZIONE].
- 3) Premere ▲▼ per selezionare [FRONTE/RETRO].
- 4) Premere ◀▶ per commutare la voce.
 - Le voci cambiano a ogni pressione del pulsante.

[FRONTE]	Selezionare questa voce quando si installa il proiettore davanti alla schermo.
[RETRO]	Selezionare questa voce quando si installa dietro la schermo (facendo uso dello schermo traslucido).

Impostazione di [TAVOLO/SOFF]

- 1) Premere ▲▼ per selezionare [MODO DI PROIEZIONE].
- 2) Premere il pulsante <ENTER>.
 - Viene visualizzata la schermata [MODO DI PROIEZIONE].
- 3) Premere ▲▼ per selezionare [TAVOLO/SOFF].
- 4) Premere ◀▶ per commutare la voce.
 - Le voci cambiano a ogni pressione del pulsante.

[AUTO]	Rileva automaticamente l'attitudine del proiettore mediante il sensore angolo incorporato. Impostare [AUTO] normalmente.
[TAVOLO]	Selezionare questa voce quando si installa il proiettore su una scrivania, ecc.

[SOFF]	Selezionare questa voce quando si installa il proiettore con la sua superficie superiore rivolta verso il basso come nel caso del collegamento a soffitto. L'immagine proiettata viene capovolta.
--------	--

Nota

- Consultare "Sensore di angolo" (► pagina 41) per dettagli sul range dell'attitudine di installazione rilevabile dal sensore angolo incorporato.

[OBIETTIVO]

Consente di effettuare impostazione e operazioni relative all'obiettivo di proiezione.

Il proiettore è fornito di una funzione di rilevamento automatico dell'obiettivo, e le informazioni dell'obiettivo di proiezione vengono acquisite automaticamente dall'EEPROM (Electrically Erasable Programmable Read-Only Memory) fornito nell'obiettivo di proiezione quando il proiettore viene acceso. È possibile confermare le informazioni acquisite nella schermata [IMPOSTAZIONI INFORMAZIONI OBIETTIVO] o nella schermata [STATO].

[IMPOSTAZIONI INFORMAZIONI OBIETTIVO]

Conferma delle informazioni dell'obiettivo di proiezione

- 1) Premere ▲▼ per selezionare [OBIETTIVO].
- 2) Premere il pulsante <ENTER>.
 - Viene visualizzata la schermata [OBIETTIVO].
- 3) Premere ▲▼ per selezionare [IMPOSTAZIONI INFORMAZIONI OBIETTIVO].
- 4) Premere il pulsante <ENTER>.
 - Viene visualizzata la schermata [IMPOSTAZIONI INFORMAZIONI OBIETTIVO].

[ID OBIETTIVO]	Consente di visualizzare l'ID impostato.
[NOME OBIETTIVO]	Consente di visualizzare il nome impostato.
[TIPO DI OBIETTIVO]	Consente di visualizzare il tipo di obiettivo di proiezione impostato.
[TIPO DI ZOOM OBIETTIVO]	Consente di visualizzare il metodo di guida del motore dello zoom.

Impostazione dell'ID all'obiettivo di proiezione

Consente di scrivere le informazioni di identificazione univoca per l'obiettivo di proiezione nell'EEPROM incorporato nell'obiettivo di proiezione stesso. Impostare l'ID se richiesto.

- 1) Premere ▲▼ per selezionare [OBIETTIVO].
- 2) Premere il pulsante <ENTER>.
 - Viene visualizzata la schermata [OBIETTIVO].
- 3) Premere ▲▼ per selezionare [IMPOSTAZIONI INFORMAZIONI OBIETTIVO].
- 4) Premere il pulsante <ENTER>.
 - Viene visualizzata la schermata [IMPOSTAZIONI INFORMAZIONI OBIETTIVO].
- 5) Premere ▲▼ per selezionare [ID OBIETTIVO].
- 6) Premere ◀▶ per commutare la voce.
 - Le voci cambiano a ogni pressione del pulsante.

[TUTTI]	Selezionare questa voce quando il numero ID non deve essere specificato.
[1] - [255]	Selezionare questa voce quando il numero ID deve essere impostato.

Nota

- [ID OBIETTIVO] non ritornerà all'impostazione predefinita di fabbrica anche se inizializzata mediante uno dei seguenti metodi.
 - Quando si inizializza selezionando il menu [IMPOSTAZIONI PROIETTORE] → [INIZIALIZZAZIONE] → [RIPRISTINO IMPOST. PREDEFINITE]

- Quando si inizializza impostando il menu [IMPOSTAZIONI PROIETTORE] → [INIZIALIZZAZIONE] → [IMPOSTAZIONI UTENTE] → [ALTRE IMPOSTAZIONI UTENTE] su [INIZIALIZZAZIONE]

Impostazione del nome all'obiettivo di proiezione

È possibile scrivere un nome per l'identificazione di un singolo obiettivo di proiezione nell'EEPROM incorporato nell'obiettivo di proiezione. Impostare il nome se richiesto.

- 1) Premere ▲▼ per selezionare [OBIETTIVO].
- 2) Premere il pulsante <ENTER>.
 - Viene visualizzata la schermata [OBIETTIVO].
- 3) Premere ▲▼ per selezionare [IMPOSTAZIONI INFORMAZIONI OBIETTIVO].
- 4) Premere il pulsante <ENTER>.
 - Viene visualizzata la schermata [IMPOSTAZIONI INFORMAZIONI OBIETTIVO].
- 5) Premere ▲▼ per selezionare [NOME OBIETTIVO].
- 6) Premere il pulsante <ENTER>.
 - Viene visualizzata la schermata [INSERIMENTO NOME OBIETTIVO].
- 7) Premere ▲▼◀▶ per selezionare il carattere e premere il pulsante <ENTER> per immettere il carattere.
- 8) Premere ▲▼◀▶ per selezionare [OK] e premere il pulsante <ENTER>.
 - Il nome dell'obiettivo di proiezione viene cambiato.

Nota

- Il nome dell'impostazione predefinita di fabbrica è [LENS01].
- [NOME OBIETTIVO] non ritornerà all'impostazione predefinita di fabbrica anche se inizializzata mediante uno dei seguenti metodi.
 - Quando si inizializza selezionando il menu [IMPOSTAZIONI PROIETTORE] → [INIZIALIZZAZIONE] → [RIPRISTINO IMPOST. PREDEFINITE]
 - Quando si inizializza impostando il menu [IMPOSTAZIONI PROIETTORE] → [INIZIALIZZAZIONE] → [IMPOSTAZIONI UTENTE] → [ALTRE IMPOSTAZIONI UTENTE] su [INIZIALIZZAZIONE]

[MEMORIA OBIETTIVO]

La posizione regolata dell'obiettivo (posizione verticale, posizione orizzontale, posizione della messa a fuoco e posizione dello zoom) può essere salvata e caricata.

Salvataggio della posizione dell'obiettivo

- 1) Premere ▲▼ per selezionare [OBIETTIVO].
- 2) Premere il pulsante <ENTER>.
 - Viene visualizzata la schermata [OBIETTIVO].
- 3) Premere ▲▼ per selezionare [MEMORIA OBIETTIVO].
- 4) Premere il pulsante <ENTER>.
 - Viene visualizzata la schermata [MEMORIA OBIETTIVO].
- 5) Premere ▲▼ per selezionare [SALVA MEMORIA OBIETTIVO].
- 6) Premere il pulsante <ENTER>.
 - Viene visualizzata la schermata [SALVA MEMORIA OBIETTIVO].
 - Se la memoria obiettivo è già stata salvata, il nome della memoria obiettivo salvata e le sue informazioni di posizione dell'obiettivo ([POSIZIONE VERTICALE]/[POSIZIONE ORIZZONTALE]/[POSIZIONE FUOCO]/[POSIZIONE ZOOM]) sono visualizzate nella schermata [SALVA MEMORIA OBIETTIVO].
- 7) Premere ▲▼ per selezionare la voce da salvare e premere il pulsante <ENTER>.
 - Viene visualizzata la schermata di conferma.

- Le informazioni di posizione dell'obiettivo correnti ([POSIZIONE VERTICALE]/[POSIZIONE ORIZZONTALE]/[POSIZIONE FUOCO]/[POSIZIONE ZOOM]) sono visualizzate nella schermata di conferma.
- 8) Premere ◀▶ per selezionare [ESEGUI] e premere il pulsante <ENTER>.
 - Viene visualizzata la schermata [INSERIMENTO NOME MEMORIA OBIETTIVO].
 - 9) Premere ▲▼◀▶ per selezionare il testo e premere il pulsante <ENTER> per immettere il testo.
 - 10) In seguito all'immissione del nome, premere ▲▼◀▶ per selezionare [OK] e premere il pulsante <ENTER>.
 - Il salvataggio della memoria obiettivo è completato e si ritorna alla schermata [SALVA MEMORIA OBIETTIVO].
 - Se si preme ▲▼◀▶ per selezionare [CANCEL] e quindi si preme il pulsante <ENTER>, la memoria obiettivo non verrà salvata.
 - Se si preme ▲▼◀▶ per selezionare [DEFAULT] e si preme il pulsante <ENTER>, il nome immesso non sarà registrato e verrà usato il nome predefinito.
 - Se si seleziona [OK] senza immettere caratteri e si preme il pulsante <ENTER>, verrà usato il nome predefinito.

Nota

- Le informazioni del valore numerico della posizione dello zoom sono visualizzate solo quando è collegato l'obiettivo zoom.
-

Caricamento della posizione dell'obiettivo

- 1) Premere ▲▼ per selezionare [OBIETTIVO].
- 2) Premere il pulsante <ENTER>.
 - Viene visualizzata la schermata [OBIETTIVO].
- 3) Premere ▲▼ per selezionare [MEMORIA OBIETTIVO].
- 4) Premere il pulsante <ENTER>.
 - Viene visualizzata la schermata [MEMORIA OBIETTIVO].
- 5) Premere ▲▼ per selezionare [CARICA MEMORIA OBIETTIVO].
- 6) Premere il pulsante <ENTER>.
 - Viene visualizzata la schermata [CARICA MEMORIA OBIETTIVO].
 - Il nome della memoria obiettivo salvata e le sue informazioni di posizione dell'obiettivo ([POSIZIONE VERTICALE]/[POSIZIONE ORIZZONTALE]/[POSIZIONE FUOCO]/[POSIZIONE ZOOM]) sono visualizzate nella schermata [CARICA MEMORIA OBIETTIVO].
- 7) Premere ▲▼ per selezionare la voce da caricare, quindi premere il pulsante <ENTER>.
 - Viene visualizzata la schermata di conferma.
- 8) Premere ◀▶ per selezionare [ESEGUI] e premere il pulsante <ENTER>.
 - L'obiettivo si sposterà automaticamente verso la posizione dell'obiettivo (posizione verticale, posizione orizzontale, posizione della messa a fuoco e posizione dello zoom) della memoria obiettivo caricata.

Nota

- Non è possibile garantire la riproduzione del 100 % della memoria obiettivo. Regolare nuovamente la messa a fuoco, lo zoom e lo spostamento dell'obiettivo dopo il caricamento della memoria obiettivo se richiesto.
 - Se l'obiettivo di proiezione viene sostituito, eseguire il menu [IMPOSTAZIONI PROIETTORE] → [OBIETTIVO] → [CALIBRAZIONE DELL'OBIETTIVO], regolare nuovamente la messa a fuoco, lo zoom e lo spostamento dell'obiettivo e salvare di nuovo la memoria obiettivo.
 - Le informazioni del valore numerico della posizione dello zoom sono visualizzate solo quando è collegato l'obiettivo zoom. La memoria obiettivo per la posizione dello zoom non funzionerà quando è utilizzato un obiettivo di proiezione senza la funzione zoom.
 - La memoria obiettivo salvata è caricata nell'ordine ogni volta che viene premuto il pulsante <FUNCTION> quando [CARICA MEMORIA OBIETTIVO] è assegnato al pulsante <FUNCTION>.
-

Cancellazione di una memoria obiettivo

- 1) Premere ▲▼ per selezionare [OBIETTIVO].

- 2) **Premere il pulsante <ENTER>.**
 - Viene visualizzata la schermata [OBIETTIVO].
- 3) **Premere ▲▼ per selezionare [MEMORIA OBIETTIVO].**
- 4) **Premere il pulsante <ENTER>.**
 - Viene visualizzata la schermata [MEMORIA OBIETTIVO].
- 5) **Premere ▲▼ per selezionare [MODIFICA MEMORIA OBIETTIVO].**
- 6) **Premere il pulsante <ENTER>.**
 - Viene visualizzata la schermata [MODIFICA MEMORIA OBIETTIVO].
- 7) **Premere ▲▼ per selezionare [CANCELLA MEMORIA OBIETTIVO].**
- 8) **Premere il pulsante <ENTER>.**
 - Viene visualizzata la schermata [CANCELLA MEMORIA OBIETTIVO].
 - Il nome della memoria obiettivo salvata e le sue informazioni di posizione dell'obiettivo ([POSIZIONE VERTICALE]/[POSIZIONE ORIZZONTALE]/[POSIZIONE FUOCO]/[POSIZIONE ZOOM]) sono visualizzate nella schermata [CANCELLA MEMORIA OBIETTIVO].
- 9) **Premere ▲▼ per selezionare la voce da cancellare, quindi premere il pulsante <ENTER>.**
 - Viene visualizzata la schermata di conferma.
- 10) **Premere ◀▶ per selezionare [ESEGUI] e premere il pulsante <ENTER>.**

Nota

- Le informazioni del valore numerico della posizione dello zoom sono visualizzate solo quando è collegato l'obiettivo zoom.

Cambiamento del nome di memoria obiettivo

- 1) **Premere ▲▼ per selezionare [OBIETTIVO].**
- 2) **Premere il pulsante <ENTER>.**
 - Viene visualizzata la schermata [OBIETTIVO].
- 3) **Premere ▲▼ per selezionare [MEMORIA OBIETTIVO].**
- 4) **Premere il pulsante <ENTER>.**
 - Viene visualizzata la schermata [MEMORIA OBIETTIVO].
- 5) **Premere ▲▼ per selezionare [MODIFICA MEMORIA OBIETTIVO].**
- 6) **Premere il pulsante <ENTER>.**
 - Viene visualizzata la schermata [MODIFICA MEMORIA OBIETTIVO].
- 7) **Premere ▲▼ per selezionare [CAMBIA NOME MEMORIA OBIETTIVO].**
- 8) **Premere il pulsante <ENTER>.**
 - Viene visualizzata la schermata [CAMBIA NOME MEMORIA OBIETTIVO].
 - Il nome della memoria obiettivo salvata e le sue informazioni di posizione dell'obiettivo ([POSIZIONE VERTICALE]/[POSIZIONE ORIZZONTALE]/[POSIZIONE FUOCO]/[POSIZIONE ZOOM]) sono visualizzate nella schermata [CAMBIA NOME MEMORIA OBIETTIVO].
- 9) **Premere ▲▼ per selezionare il nome da cambiare, quindi premere il pulsante <ENTER>.**
 - Viene visualizzata la schermata [INSERIMENTO NOME MEMORIA OBIETTIVO].
- 10) **Premere ▲▼◀▶ per selezionare il testo e premere il pulsante <ENTER> per immettere il testo.**
- 11) **In seguito alla variazione del nome, premere ▲▼◀▶ per selezionare [OK], quindi premere il pulsante <ENTER>.**
 - Il salvataggio della memoria obiettivo è completato e si ritorna alla schermata [CAMBIA NOME MEMORIA OBIETTIVO].
 - Se si preme ▲▼◀▶ per selezionare [CANCEL] e quindi si preme il pulsante <ENTER>, il nome cambiato non verrà salvato.

- Se si preme ▲▼◀▶ per selezionare [DEFAULT] e si preme il pulsante <ENTER>, il nome cambiato non sarà registrato e verrà usato il nome predefinito.
- Se si seleziona [OK] senza immettere caratteri e si preme il pulsante <ENTER>, verrà usato il nome predefinito.

Nota

- Le informazioni del valore numerico della posizione dello zoom sono visualizzate solo quando è collegato l'obiettivo zoom.

[POSIZIONE INIZIALE OBIETTIVO]

Utilizzare la seguente procedura per spostare l'obiettivo di proiezione nella posizione iniziale.

- 1) **Premere ▲▼ per selezionare [OBIETTIVO].**
- 2) **Premere il pulsante <ENTER>.**
 - Viene visualizzata la schermata [OBIETTIVO].
- 3) **Premere ▲▼ per selezionare [POSIZIONE INIZIALE OBIETTIVO].**
- 4) **Premere il pulsante <ENTER>.**
 - Viene visualizzata la schermata di conferma.
- 5) **Premere ◀▶ per selezionare [ESEGUI] e premere il pulsante <ENTER>.**
 - L'obiettivo di proiezione viene spostato nella posizione iniziale.

Nota

- Viene visualizzato [AVANTI] nel menu, mentre l'obiettivo di proiezione si sposta nella posizione iniziale.
- È anche possibile eseguire [POSIZIONE INIZIALE OBIETTIVO] premendo il pulsante <DEFAULT> sul telecomando mentre è visualizzata la schermata di regolazione dello spostamento dell'obiettivo.

[OTTIMIZZATORE FUOCO ATTIVO]

Abilita/disabilita la funzione ottimizzatore fuoco attivo. È possibile ridurre lo spostamento di fuoco provocato dal cambiamento della luminosità dell'immagine abilitando questa funzione. Questa ridurrà anche lo spostamento della messa a fuoco subito prima di abilitare la funzione otturatore (otturatore: chiuso) e subito dopo aver disabilitato la funzione otturatore (otturatore: aperto).

- 1) **Premere ▲▼ per selezionare [OBIETTIVO].**
- 2) **Premere il pulsante <ENTER>.**
 - Viene visualizzata la schermata [OBIETTIVO].
- 3) **Premere ▲▼ per selezionare [OTTIMIZZATORE FUOCO ATTIVO].**
- 4) **Premere il pulsante <ENTER>.**
 - Viene visualizzata la schermata [OTTIMIZZATORE FUOCO ATTIVO].
- 5) **Premere ▲▼ per selezionare [FUOCO ATTIVO].**
- 6) **Premere ◀▶ per commutare la voce.**
 - Le voci cambiano a ogni pressione del pulsante.

[OFF]	Disabilita la funzione ottimizzatore fuoco attivo.
[ON]	Abilita la funzione ottimizzatore fuoco attivo.

Nota

- Quando questa funzione è impostata su [ON], la regolazione della messa a fuoco (regolazione della posizione della messa a fuoco dell'obiettivo) è realizzata automaticamente quando cambia la luminosità dell'immagine. Notare quanto segue particolarmente quando viene costruito un multi-display facendo uso di più proiettori come quando si utilizza la funzione sbiadimento margine impostando il menu [MENU AVANZATO] → [EDGE BLENDING].
 - La posizione dell'immagine proiettata potrebbe deviare leggermente dall'entità di regolazione della messa a fuoco.
 - L'immagine proiettata potrebbe ondeggiare leggermente durante la regolazione della messa a fuoco.
- Quando questa funzione è impostata su [ON], potrebbe essere udibile il suono del motore della regolazione della messa a fuoco quando la luminosità dell'immagine cambia.
- Quando questa funzione è impostata su [ON], lo stato dell'impostazione di [OTTIMIZZATORE FUOCO ATTIVO] ([ON]) viene visualizzato nella schermata di regolazione della messa a fuoco.

- La funzione ottimizzatore fuoco attivo opera nel range della regolazione della messa a fuoco. Potrebbe non funzionare correttamente quando utilizzata vicino al valore limite per la regolazione della messa a fuoco.
- Il valore del parametro utilizzato dalla funzione ottimizzatore fuoco attivo è visualizzato come [OFFSET DEL FUOCO CHIARO] e [OFFSET DEL FUOCO SCURO].
- Il parametro per [OFFSET DEL FUOCO CHIARO] e [OFFSET DEL FUOCO SCURO] sarà il valore predefinito di fabbrica impostato per ogni tipo di obiettivo di proiezione nei seguenti casi.
 - Quando il menu [IMPOSTAZIONI PROIETTORE] → [OBIETTIVO] → [OTTIMIZZATORE FUOCO ATTIVO] → [IMPOSTAZIONE OFFSET DEL FUOCO] → [ASSISTENTE IMPOSTAZIONE] non viene eseguito
 - Quando il menu [IMPOSTAZIONI PROIETTORE] → [OBIETTIVO] → [OTTIMIZZATORE FUOCO ATTIVO] → [IMPOSTAZIONE OFFSET DEL FUOCO] → [INIZIALIZZAZIONE] viene eseguito
 - Quando viene premuto il pulsante <DEFAULT> mentre è selezionato [OFFSET DEL FUOCO CHIARO] o [OFFSET DEL FUOCO SCURO]
- Per ridurre lo spostamento di fuoco provocato dal cambiamento nella luminosità dell'immagine, impostare [OFFSET DEL FUOCO CHIARO] e [OFFSET DEL FUOCO SCURO] seguendo la guida in [ASSISTENTE IMPOSTAZIONE]. Per i dettagli, consultare "Esecuzione dell'impostazione semplificata tramite la schermata di test interno" (➔ pagina 155), "Esecuzione dell'impostazione semplificata tramite immagine esterna in ingresso" (➔ pagina 157).
- L'impostazione [FUOCO ATTIVO] viene impostata su [OFF] quando il proiettore viene inizializzato con uno dei seguenti metodi.
 - Quando si inizializza selezionando il menu [IMPOSTAZIONI PROIETTORE] → [INIZIALIZZAZIONE] → [RIPRISTINO IMPOST. PREDEFINITE]
 - Quando si inizializza impostando il menu [IMPOSTAZIONI PROIETTORE] → [INIZIALIZZAZIONE] → [IMPOSTAZIONI UTENTE] → [ALTRE IMPOSTAZIONI UTENTE] su [INIZIALIZZAZIONE]

Esecuzione dell'impostazione semplificata tramite la schermata di test interno

Impostare i parametri per [OFFSET DEL FUOCO CHIARO] e [OFFSET DEL FUOCO SCURO] usando la schermata di test integrata nel proiettore seguendo la guida di [ASSISTENTE IMPOSTAZIONE].

- 1) **Premere ▲▼ per selezionare [OBIETTIVO].**
- 2) **Premere il pulsante <ENTER>.**
 - Viene visualizzata la schermata [OBIETTIVO].
- 3) **Premere ▲▼ per selezionare [OTTIMIZZATORE FUOCO ATTIVO].**
- 4) **Premere il pulsante <ENTER>.**
 - Viene visualizzata la schermata [OTTIMIZZATORE FUOCO ATTIVO].
- 5) **Premere ▲▼ per selezionare [IMPOSTAZIONE OFFSET DEL FUOCO].**
- 6) **Premere il pulsante <ENTER>.**
 - Viene visualizzata la schermata [IMPOSTAZIONE OFFSET DEL FUOCO].
- 7) **Premere ▲▼ per selezionare [ASSISTENTE IMPOSTAZIONE].**
- 8) **Premere il pulsante <ENTER>.**
 - Se il menu [IMPOSTAZIONI PROIETTORE] → [INTENSITÀ LUMINOSA] è impostato su [100.0%], viene proiettata la schermata di test interno della messa a fuoco del livello del segnale circa 50 % e viene visualizzata la schermata [ASSISTENTE IMPOSTAZIONE] (pagina 1/8). Procedere al punto 10).
 - Se il menu [IMPOSTAZIONI PROIETTORE] → [INTENSITÀ LUMINOSA] è impostato su meno di [100.0%], viene visualizzata la schermata di conferma. Procedere al punto 9).
- 9) **Premere ◀▶ per selezionare [AVANTI] e premere il pulsante <ENTER>.**
 - Anche se il menu [IMPOSTAZIONI PROIETTORE] → [INTENSITÀ LUMINOSA] è impostato su meno di [100.0%], il proiettore funzionerà con l'impostazione [100.0%] mentre [ASSISTENTE IMPOSTAZIONE] è in esecuzione. Una volta che l'[ASSISTENTE IMPOSTAZIONE] è completato, ritornerà al valore di impostazione [INTENSITÀ LUMINOSA] originale.
 - Dopo avere confermato il messaggio di conferma, premere ◀▶ per selezionare [AVANTI] e quindi premere il pulsante <ENTER>. Viene proiettata la schermata di test interno della messa a fuoco del livello del segnale circa 50 % e viene visualizzata la schermata [ASSISTENTE IMPOSTAZIONE] (pagina 1/8).
 - Per annullare l'impostazione da [ASSISTENTE IMPOSTAZIONE], premere ◀▶ per selezionare [ESC] e quindi premere il pulsante <ENTER>. [ASSISTENTE IMPOSTAZIONE] viene annullato e viene visualizzata la schermata [IMPOSTAZIONE OFFSET DEL FUOCO].
- 10) **Attendere fino a che [Tempo di attesa] diventi [0s].**
 - Attendere fino alla stabilizzazione della messa a fuoco.
 - Quando il [Tempo di attesa] diventa [0s], il messaggio [Attendere] scompare e [AVANTI] diventa selezionabile.

- 11) Premere ◀▶ per selezionare [AVANTI] e premere il pulsante <ENTER>.
- Viene visualizzata la schermata [ASSISTENTE IMPOSTAZIONE] (pagina 2/8).
 - Ritornerà alla schermata precedente selezionando [INDIETRO] e premendo il pulsante <ENTER>.
- 12) Premere ▲▼◀▶ per selezionare [POSIZIONE FUOCO].
- 13) Premere il pulsante ◀▶ per regolare la messa a fuoco.
- 14) Premere ▲▼◀▶ per selezionare [AVANTI] e premere il pulsante <ENTER>.
- Viene visualizzata la schermata [ASSISTENTE IMPOSTAZIONE] (pagina 3/8).
- 15) Premere ▲▼◀▶ per selezionare [SCHERMATA DI TEST].
- 16) Premere ◀▶ per selezionare [INTERNO].
- Le voci cambiano a ogni pressione del pulsante.

[INTERNO]	Utilizza la schermata di test interno della messa a fuoco del livello del segnale circa 100 % per la regolazione della messa a fuoco.
[ESTERNO]	Selezionare questa voce quando si utilizza l'immagine in ingresso da un dispositivo esterno per la regolazione della messa a fuoco.

- 17) Premere ▲▼◀▶ per selezionare [AVANTI] e premere il pulsante <ENTER>.
- Viene visualizzata la schermata [ASSISTENTE IMPOSTAZIONE] (pagina 4/8).
 - Ritornerà alla schermata precedente selezionando [INDIETRO] e premendo il pulsante <ENTER>.
- 18) Attendere fino a che [Tempo di attesa] diventi [0s].
- Attendere fino alla stabilizzazione della messa a fuoco.
 - Quando il [Tempo di attesa] diventa [0s], il messaggio [Attendere] scompare e [AVANTI] diventa selezionabile.
- 19) Premere ◀▶ per selezionare [AVANTI] e premere il pulsante <ENTER>.
- Viene visualizzata la schermata [ASSISTENTE IMPOSTAZIONE] (pagina 5/8).
 - Ritornerà alla schermata precedente selezionando [INDIETRO] e premendo il pulsante <ENTER>.
- 20) Premere ▲▼◀▶ per selezionare [POSIZIONE FUOCO].
- 21) Premere il pulsante ◀▶ per regolare la messa a fuoco.
- 22) Premere ▲▼◀▶ per selezionare [AVANTI] e premere il pulsante <ENTER>.
- Viene visualizzata la schermata [ASSISTENTE IMPOSTAZIONE] (pagina 6/8).
- 23) Premere ▲▼◀▶ per selezionare [SCHERMATA DI TEST].
- 24) Premere ◀▶ per selezionare [INTERNO].
- Le voci cambiano a ogni pressione del pulsante.

[INTERNO]	Utilizza la schermata di test interno della messa a fuoco del livello del segnale circa 0 % per la regolazione della messa a fuoco.
[ESTERNO]	Selezionare questa voce quando si utilizza l'immagine in ingresso da un dispositivo esterno per la regolazione della messa a fuoco.

- 25) Premere ▲▼◀▶ per selezionare [AVANTI] e premere il pulsante <ENTER>.
- Viene visualizzata la schermata [ASSISTENTE IMPOSTAZIONE] (pagina 7/8).
 - Ritornerà alla schermata precedente selezionando [INDIETRO] e premendo il pulsante <ENTER>.
- 26) Attendere fino a che [Tempo di attesa] diventi [0s].
- Attendere fino alla stabilizzazione della messa a fuoco.
 - Quando il [Tempo di attesa] diventa [0s], il messaggio [Attendere] scompare e [AVANTI] diventa selezionabile.
- 27) Premere ◀▶ per selezionare [AVANTI] e premere il pulsante <ENTER>.
- Viene visualizzata la schermata [ASSISTENTE IMPOSTAZIONE] (pagina 8/8).
 - Ritornerà alla schermata precedente selezionando [INDIETRO] e premendo il pulsante <ENTER>.
- 28) Premere ▲▼◀▶ per selezionare [POSIZIONE FUOCO].

29) Premere il pulsante ◀▶ per regolare la messa a fuoco.

30) Premere ▲▼◀▶ per selezionare [SALVA] e premere il pulsante <ENTER>.

- [ASSISTENTE IMPOSTAZIONE] è completato e i parametri per [OFFSET DEL FUOCO CHIARO] e [OFFSET DEL FUOCO SCURO] sono aggiornati.

Nota

- Quando i parametri per [OFFSET DEL FUOCO CHIARO] e [OFFSET DEL FUOCO SCURO] sono impostati eseguendo [ASSISTENTE IMPOSTAZIONE], il menu [IMPOSTAZIONI PROIETTORE] → [OBIETTIVO] → [OTTIMIZZATORE FUOCO ATTIVO] → [FUOCO ATTIVO] sarà impostato su [ON].
- Quando [OFFSET DEL FUOCO CHIARO] e [OFFSET DEL FUOCO SCURO] sono impostati seguendo la guida [ASSISTENTE IMPOSTAZIONE] con CA 100 V - CA 120 V, utilizzare il proiettore con CA 100 V - CA 120 V. Quando l'alimentazione cambia a CA 200 V - CA 240 V, ripristinare le impostazioni con [ASSISTENTE IMPOSTAZIONE].

Esecuzione dell'impostazione semplificata tramite immagine esterna in ingresso

Immettere una qualsiasi immagine statica di regolazione della messa a fuoco dal dispositivo esterno collegato al proiettore e impostare i parametri per [OFFSET DEL FUOCO CHIARO] e [OFFSET DEL FUOCO SCURO] seguendo la guida di [ASSISTENTE IMPOSTAZIONE].

- 1) Commutare l'ingresso per visualizzare l'immagine di regolazione della messa a fuoco.
- 2) Premere ▲▼ per selezionare [OBIETTIVO].
- 3) Premere il pulsante <ENTER>.
 - Viene visualizzata la schermata [OBIETTIVO].
- 4) Premere ▲▼ per selezionare [OTTIMIZZATORE FUOCO ATTIVO].
- 5) Premere il pulsante <ENTER>.
 - Viene visualizzata la schermata [OTTIMIZZATORE FUOCO ATTIVO].
- 6) Premere ▲▼ per selezionare [IMPOSTAZIONE OFFSET DEL FUOCO].
- 7) Premere il pulsante <ENTER>.
 - Viene visualizzata la schermata [IMPOSTAZIONE OFFSET DEL FUOCO].
- 8) Premere ▲▼ per selezionare [ASSISTENTE IMPOSTAZIONE].
- 9) Premere il pulsante <ENTER>.
 - Se il menu [IMPOSTAZIONI PROIETTORE] → [INTENSITÀ LUMINOSA] è impostato su [100.0%], viene proiettata la schermata di test interno della messa a fuoco del livello del segnale circa 50 % e viene visualizzata la schermata [ASSISTENTE IMPOSTAZIONE] (pagina 1/8). Procedere al punto 11).
 - Se il menu [IMPOSTAZIONI PROIETTORE] → [INTENSITÀ LUMINOSA] è impostato su meno di [100.0%], viene visualizzata la schermata di conferma. Procedere al punto 10).
- 10) Premere ◀▶ per selezionare [AVANTI] e premere il pulsante <ENTER>.
 - Anche se il menu [IMPOSTAZIONI PROIETTORE] → [INTENSITÀ LUMINOSA] è impostato su meno di [100.0%], il proiettore funzionerà con l'impostazione [100.0%] mentre [ASSISTENTE IMPOSTAZIONE] è in esecuzione. Una volta che l'[ASSISTENTE IMPOSTAZIONE] è completato, ritornerà al valore di impostazione [INTENSITÀ LUMINOSA] originale.
 - Dopo avere confermato il messaggio di conferma, premere ◀▶ per selezionare [AVANTI] e quindi premere il pulsante <ENTER>. Viene proiettata la schermata di test interno della messa a fuoco del livello del segnale circa 50 % e viene visualizzata la schermata [ASSISTENTE IMPOSTAZIONE] (pagina 1/8).
 - Per annullare l'impostazione da [ASSISTENTE IMPOSTAZIONE], premere ◀▶ per selezionare [ESCI] e quindi premere il pulsante <ENTER>. [ASSISTENTE IMPOSTAZIONE] viene annullato e viene visualizzata la schermata [IMPOSTAZIONE OFFSET DEL FUOCO].
- 11) Attendere fino a che [Tempo di attesa] diventi [0s].
 - Attendere fino alla stabilizzazione della messa a fuoco.
 - Quando il [Tempo di attesa] diventa [0s], il messaggio [Attendere] scompare e [AVANTI] diventa selezionabile.
- 12) Premere ◀▶ per selezionare [AVANTI] e premere il pulsante <ENTER>.
 - Viene visualizzata la schermata [ASSISTENTE IMPOSTAZIONE] (pagina 2/8).

- Ritorna alla schermata precedente selezionando [INDIETRO] e premendo il pulsante <ENTER>.

13) Premere ▲▼◀▶ per selezionare [POSIZIONE FUOCO].

14) Premere il pulsante ◀▶ per regolare la messa a fuoco.

15) Premere ▲▼◀▶ per selezionare [AVANTI] e premere il pulsante <ENTER>.

- Viene visualizzata la schermata [ASSISTENTE IMPOSTAZIONE] (pagina 3/8).

16) Premere ▲▼◀▶ per selezionare [SCHERMATA DI TEST].

17) Premere ◀▶ per selezionare [ESTERNO].

- Le voci cambiano a ogni pressione del pulsante.

[INTERNO]	Selezionare questa voce quando si utilizza la schermata di test interno per la regolazione della messa a fuoco.
[ESTERNO]	Utilizza l'immagine in ingresso proveniente dal dispositivo esterno per la regolazione della messa a fuoco. Se il livello di [Luminosità dell'immagine] cade al di sotto del valore specificato, [AVANTI] non può essere selezionato. Quando è in ingresso l'immagine luminosa con un livello di luminosità indicato nella schermata menu (OSD) o maggiore, [AVANTI] può essere selezionato.

18) Premere ▲▼◀▶ per selezionare [AVANTI] e premere il pulsante <ENTER>.

- Viene visualizzata la schermata [ASSISTENTE IMPOSTAZIONE] (pagina 4/8).
- Ritorna alla schermata precedente selezionando [INDIETRO] e premendo il pulsante <ENTER>.

19) Attendere fino a che [Tempo di attesa] diventi [0s].

- Attendere fino alla stabilizzazione della messa a fuoco.
- Quando il [Tempo di attesa] diventa [0s], il messaggio [Attendere] scompare e [AVANTI] diventa selezionabile.

20) Premere ◀▶ per selezionare [AVANTI] e premere il pulsante <ENTER>.

- Viene visualizzata la schermata [ASSISTENTE IMPOSTAZIONE] (pagina 5/8).
- Ritorna alla schermata precedente selezionando [INDIETRO] e premendo il pulsante <ENTER>.

21) Premere ▲▼◀▶ per selezionare [POSIZIONE FUOCO].

22) Premere il pulsante ◀▶ per regolare la messa a fuoco.

23) Premere ▲▼◀▶ per selezionare [AVANTI] e premere il pulsante <ENTER>.

- Viene visualizzata la schermata [ASSISTENTE IMPOSTAZIONE] (pagina 6/8).

24) Premere ▲▼◀▶ per selezionare [SCHERMATA DI TEST].

25) Premere ◀▶ per selezionare [ESTERNO].

- Le voci cambiano a ogni pressione del pulsante.

[INTERNO]	Selezionare questa voce quando si utilizza la schermata di test interno per la regolazione della messa a fuoco.
[ESTERNO]	Utilizza l'immagine in ingresso proveniente dal dispositivo esterno per la regolazione della messa a fuoco. Se il livello di [Luminosità dell'immagine] supera il valore specificato, [AVANTI] non può essere selezionato. Quando è in ingresso l'immagine scura con un livello di luminosità indicato nella schermata menu (OSD) o minore, [AVANTI] può essere selezionato.

26) Premere ▲▼◀▶ per selezionare [AVANTI] e premere il pulsante <ENTER>.

- Viene visualizzata la schermata [ASSISTENTE IMPOSTAZIONE] (pagina 7/8).
- Ritorna alla schermata precedente selezionando [INDIETRO] e premendo il pulsante <ENTER>.

27) Attendere fino a che [Tempo di attesa] diventi [0s].

- Attendere fino alla stabilizzazione della messa a fuoco.
- Quando il [Tempo di attesa] diventa [0s], il messaggio [Attendere] scompare e [AVANTI] diventa selezionabile.

28) Premere ◀▶ per selezionare [AVANTI] e premere il pulsante <ENTER>.

- Viene visualizzata la schermata [ASSISTENTE IMPOSTAZIONE] (pagina 8/8).
- Ritorna alla schermata precedente selezionando [INDIETRO] e premendo il pulsante <ENTER>.

- 29) Premere ▲▼◀▶ per selezionare [POSIZIONE FUOCO].
- 30) Premere il pulsante ◀▶ per regolare la messa a fuoco.
- 31) Premere ▲▼◀▶ per selezionare [SALVA] e premere il pulsante <ENTER>.
 - [ASSISTENTE IMPOSTAZIONE] è completato e i parametri per [OFFSET DEL FUOCO CHIARO] e [OFFSET DEL FUOCO SCURO] sono aggiornati.

Nota

- Quando i parametri per [OFFSET DEL FUOCO CHIARO] e [OFFSET DEL FUOCO SCURO] sono impostati eseguendo [ASSISTENTE IMPOSTAZIONE], il menu [IMPOSTAZIONI PROIETTORE] → [OBIETTIVO] → [OTTIMIZZATORE FUOCO ATTIVO] → [FUOCO ATTIVO] sarà impostato su [ON].
- Quando [OFFSET DEL FUOCO CHIARO] e [OFFSET DEL FUOCO SCURO] sono impostati seguendo la guida [ASSISTENTE IMPOSTAZIONE] con CA 100 V - CA 120 V, utilizzare il proiettore con CA 100 V - CA 120 V. Quando l'alimentazione cambia a CA 200 V - CA 240 V, ripristinare le impostazioni con [ASSISTENTE IMPOSTAZIONE].

Impostazione diretta del parametro

Quando si utilizza l'obiettivo di proiezione in cui il parametro ottimale è già noto al momento della combinazione con il proiettore, è possibile impostare individualmente i parametri [OFFSET DEL FUOCO CHIARO] e [OFFSET DEL FUOCO SCURO] senza eseguire [ASSISTENTE IMPOSTAZIONE].

- 1) Premere ▲▼ per selezionare [OBIETTIVO].
- 2) Premere il pulsante <ENTER>.
 - Viene visualizzata la schermata [OBIETTIVO].
- 3) Premere ▲▼ per selezionare [OTTIMIZZATORE FUOCO ATTIVO].
- 4) Premere il pulsante <ENTER>.
 - Viene visualizzata la schermata [OTTIMIZZATORE FUOCO ATTIVO].
- 5) Premere ▲▼ per selezionare [IMPOSTAZIONE OFFSET DEL FUOCO].
- 6) Premere il pulsante <ENTER>.
 - Viene visualizzata la schermata [IMPOSTAZIONE OFFSET DEL FUOCO].
- 7) Premere ▲▼ per selezionare [OFFSET DEL FUOCO CHIARO] o [OFFSET DEL FUOCO SCURO].
- 8) Premere ◀▶ per impostare il parametro.
 - Impostare il parametro nel range da [-99] a [+99].

Visualizzazione della schermata di test

Viene visualizzata la schermata di test interno della messa a fuoco utilizzata con [ASSISTENTE IMPOSTAZIONE].

- 1) Premere ▲▼ per selezionare [OBIETTIVO].
- 2) Premere il pulsante <ENTER>.
 - Viene visualizzata la schermata [OBIETTIVO].
- 3) Premere ▲▼ per selezionare [OTTIMIZZATORE FUOCO ATTIVO].
- 4) Premere il pulsante <ENTER>.
 - Viene visualizzata la schermata [OTTIMIZZATORE FUOCO ATTIVO].
- 5) Premere ▲▼ per selezionare [IMPOSTAZIONE OFFSET DEL FUOCO].
- 6) Premere il pulsante <ENTER>.
 - Viene visualizzata la schermata [IMPOSTAZIONE OFFSET DEL FUOCO].
- 7) Premere ▲▼ per selezionare [SCHERMATA DI TEST].
- 8) Premere ◀▶ per selezionare una voce.
 - Le voci cambiano a ogni pressione del pulsante.

[OFF]

Non visualizza la schermata di test.

[0%]	Consente di visualizzare la schermata di test della messa a fuoco del livello del segnale circa 0 %.
[50%]	Consente di visualizzare il reticolo di prova della messa a fuoco del livello del segnale circa 50 %.
[100%]	Consente di visualizzare il reticolo di prova della messa a fuoco del livello del segnale circa 100 %.

Inizializzazione del parametro

Riporta tutti i parametri per [OFFSET DEL FUOCO CHIARO] e [OFFSET DEL FUOCO SCURO] salvati per ogni tipo di obiettivo nel menu [IMPOSTAZIONI PROIETTORE] → [OBIETTIVO] → [IMPOSTAZIONI INFORMAZIONI OBIETTIVO] → [TIPO DI OBIETTIVO] alle impostazioni predefinite di fabbrica.

- 1) Premere ▲▼ per selezionare [OBIETTIVO].
- 2) Premere il pulsante <ENTER>.
 - Viene visualizzata la schermata [OBIETTIVO].
- 3) Premere ▲▼ per selezionare [OTTIMIZZATORE FUOCO ATTIVO].
- 4) Premere il pulsante <ENTER>.
 - Viene visualizzata la schermata [OTTIMIZZATORE FUOCO ATTIVO].
- 5) Premere ▲▼ per selezionare [IMPOSTAZIONE OFFSET DEL FUOCO].
- 6) Premere il pulsante <ENTER>.
 - Viene visualizzata la schermata [IMPOSTAZIONE OFFSET DEL FUOCO].
- 7) Premere ▲▼ per selezionare [INIZIALIZZAZIONE] e premere il pulsante <ENTER>.
 - Viene visualizzata la schermata di conferma.
- 8) Premere ◀▶ per selezionare [ESEGUI] e premere il pulsante <ENTER>.

[CALIBRAZIONE DELL'OBIETTIVO]

Individuare il valore limite della regolazione dell'obiettivo ed effettuare la calibrazione nel range di regolazione. Effettuare la calibrazione obiettivo dopo aver collegato l'obiettivo di proiezione.

- 1) Premere ▲▼ per selezionare [OBIETTIVO].
- 2) Premere il pulsante <ENTER>.
 - Viene visualizzata la schermata [OBIETTIVO].
- 3) Premere ▲▼ per selezionare [CALIBRAZIONE DELL'OBIETTIVO].
- 4) Premere il pulsante <ENTER>.
 - Viene visualizzata la schermata [CALIBRAZIONE DELL'OBIETTIVO].
- 5) Premere ▲▼ per selezionare una voce.

[SPOSTAMENTO/FUOCO/ ZOOM]	Esegue le calibrazioni per lo spostamento dell'obiettivo, la messa a fuoco e lo zoom. Dopo il completamento della calibrazione nel range di regolazione, l'obiettivo di proiezione si muoverà verso la posizione iniziale.
[SPOSTAMENTO/FUOCO]	Esegue le calibrazioni per lo spostamento dell'obiettivo e la messa a fuoco. Dopo il completamento della calibrazione nel range di regolazione, l'obiettivo di proiezione si muoverà verso la posizione iniziale.
[ZOOM]	Esegue la calibrazione del range di regolazione dello zoom.

- 6) Premere il pulsante <ENTER>.
 - Viene visualizzata la schermata di conferma.
- 7) Premere ◀▶ per selezionare [ESEGUI] e premere il pulsante <ENTER>.
 - La calibrazione obiettivo è iniziata.
 - Per annullare, selezionare [ESCI].

Nota

- Viene visualizzato [AVANTI] nel menu durante la calibrazione dell'obiettivo. L'operazione non può essere annullata durante la calibrazione.
- [FINE ANORMALE] viene visualizzato quando la calibrazione obiettivo non è realizzata correttamente.

- La posizione di origine del dispositivo di montaggio obiettivo e la posizione iniziale dell'obiettivo di proiezione vengono aggiornate automaticamente quando viene eseguita la calibrazione dello spostamento dell'obiettivo. La posizione iniziale è una posizione di origine dello spostamento dell'obiettivo (posizione verticale e posizione orizzontale dell'obiettivo) basata sul risultato di calibrazione. Non corrisponde alla posizione centrale dell'immagine ottica.

[IMPOST. FUNZIONAMENTO]

Impostare il metodo di funzionamento del proiettore.

Le impostazioni vengono riflesse quando "Impostazione iniziale (impostazione di funzionamento)" (➔ pagina 64) nella schermata [SETTAGGI INIZIALI] è già impostata.

Se si modificano le impostazioni durante l'uso del proiettore, la durata della riduzione della metà della luminosità si accorcia o la luminosità potrebbe diminuire.

Impostazione di [MOD. FUNZION.]

- 1) Premere ▲▼ per selezionare [IMPOST. FUNZIONAMENTO].
- 2) Premere il pulsante <ENTER>.
 - Viene visualizzata la schermata [IMPOST. FUNZIONAMENTO].
- 3) Premere ▲▼ per selezionare [MOD. FUNZION.].
- 4) Premere ◀▶ per commutare la voce.
 - Le voci cambiano a ogni pressione del pulsante.

[NORMALE]	Impostare questa voce quando è richiesta un'alta luminanza. Il tempo di utilizzo stimato è pari a circa 20 000 ore o più*1.
[ECO]	La luminosità diminuirà rispetto a [NORMALE], ma impostare questa voce per dare priorità alla durata della fonte di luce. Il tempo di utilizzo stimato è pari a circa 24 000 ore o più*1.
[UTENTE1]	Impostare [INTENSITÀ LUM. MAX] e [INTENSITÀ LUMINOSA] individualmente.
[UTENTE2]	
[UTENTE3]	

*1 Il tempo di utilizzo stimato è il tempo fino a quando la luminosità si riduce di circa la metà del tempo di consegna quando il proiettore viene utilizzato con il menu [IMMAGINE] → [CONTRASTO DINAMICO] impostato su [3] e in un ambiente con 0,15 mg/m³ di polveri. Il valore del tempo di utilizzo rappresenta solo una stima e non corrisponde al periodo di garanzia.

- 5) Premere ▲▼ per selezionare [APPLICA].
- 6) Premere il pulsante <ENTER>.
 - Viene visualizzata la schermata di conferma.
- 7) Premere ◀▶ per selezionare [ESEGUI] e premere il pulsante <ENTER>.

Nota

- Se il tempo di utilizzo consolidato del proiettore supera le 20 000 ore, potrebbe essere necessaria la sostituzione dei componenti all'interno del proiettore. È possibile confermare il tempo di utilizzo consolidato nella schermata [STATO]. Consultare il menu [IMPOSTAZIONI PROIETTORE] → [STATO] per i dettagli.

Impostazione di [INTENSITÀ LUM. MAX]

Regola il livello massimo per correggere la luminosità dello schermo in base alle modifiche della luminosità della fonte di luce.

- 1) Premere ▲▼ per selezionare [IMPOST. FUNZIONAMENTO].
- 2) Premere il pulsante <ENTER>.
 - Viene visualizzata la schermata [IMPOST. FUNZIONAMENTO].
- 3) Premere ▲▼ per selezionare [INTENSITÀ LUM. MAX].
- 4) Premere ◀▶ per regolare.

Operazione	Regolazione	Intervallo di regolazione
Premere ▶.	Aumenta il livello massimo di correzione di luminosità.	8,0 % - 100,0 %
Premere ◀.	Fa diminuire il livello massimo di correzione di luminosità.	

- 5) Premere ▲▼ per selezionare [APPLICA].
- 6) Premere il pulsante <ENTER>.
 - Viene visualizzata la schermata di conferma.
- 7) Premere ◀▶ per selezionare [ESEGUI] e premere il pulsante <ENTER>.

Nota

- Quando [MOD. FUNZION.] è impostato su [NORMALE] o [ECO], [INTENSITÀ LUM. MAX] non può essere regolato.
- La luminosità è corretta facendo uso di questa impostazione quando il menu [IMPOSTAZIONI PROIETTORE] → [CONTROLLO LUMINOSITA'] → [CONTROLLO SETUP LUMINOSITA'] → [MODAL. COSTANTE] è impostato su [AUTO] o [PC].

Impostazione di [INTENSITÀ LUMINOSA]

Regola la luminosità della fonte di luce.

L'impostazione [INTENSITÀ LUMINOSA] viene sincronizzata con il menu [IMPOSTAZIONI PROIETTORE] → [INTENSITÀ LUMINOSA]. L'impostazione più recente è riflessa in entrambe le voci.

- 1) Premere ▲▼ per selezionare [IMPOST. FUNZIONAMENTO].
- 2) Premere il pulsante <ENTER>.
 - Viene visualizzata la schermata [IMPOST. FUNZIONAMENTO].
- 3) Premere ▲▼ per selezionare [INTENSITÀ LUMINOSA].
- 4) Premere ◀▶ per regolare.

Operazione	Regolazione		Intervallo di regolazione
	Luminosità	Tempo di utilizzo	
Premere ▶.	Lo schermo diventa più luminoso.	Il tempo di utilizzo diventa più breve.	8,0 % - 100,0 %*1
Premere ◀.	Lo schermo diventa più scuro.	Il tempo di utilizzo diventa maggiore.	

*1 Il limite superiore del range di regolazione è il valore impostato nel menu [IMPOSTAZIONI PROIETTORE] → [IMPOST. FUNZIONAMENTO] → [INTENSITÀ LUM. MAX].

- 5) Premere ▲▼ per selezionare [APPLICA].
- 6) Premere il pulsante <ENTER>.
 - Viene visualizzata la schermata di conferma.
- 7) Premere ◀▶ per selezionare [ESEGUI] e premere il pulsante <ENTER>.

Nota

- È possibile regolare [INTENSITÀ LUMINOSA] individualmente per ogni voce di impostazione di [MOD. FUNZION.].
- L'uniformità della luminosità tra schermi multipli può essere mantenuta regolando [INTENSITÀ LUMINOSA] per ogni proiettore quando si struttura una schermata multi-display combinando le immagini proiettate provenienti da proiettori multipli.

Relazione tra luminosità e tempo di utilizzo

Il proiettore può essere azionato con luminosità e tempo di utilizzo arbitrari combinando le impostazioni di [INTENSITÀ LUM. MAX], [INTENSITÀ LUMINOSA] e [MODAL. COSTANTE] in [CONTROLLO SETUP LUMINOSITA'].

La relazione tra l'impostazione [INTENSITÀ LUMINOSA], luminosità e il tempo di utilizzo stimato è come segue. Realizzare l'impostazione in base alla luminosità desiderata dell'immagine proiettata e al tempo di utilizzo.

I valori della luminosità e del tempo di utilizzo rappresentano solo una stima, e il grafico che indica la relazione è solo un esempio. Inoltre, questi non indicano il periodo di garanzia.

■ Quando [MODAL. COSTANTE] è impostato su [OFF]

[INTENSITÀ LUMINOSA] (%)	Luminosità (lm)	Tempo di utilizzo stimato*1 (ore)
100,0	50 000	27 000
80,0	40 000	39 500
70,0	35 000	47 500
60,0	30 000	56 500
50,0	25 000	66 500

*1 Il tempo di utilizzo stimato è il tempo fino a quando la luminosità si riduce di circa la metà del tempo di consegna quando il proiettore viene utilizzato con il menu [IMMAGINE] → [CONTRASTO DINAMICO] impostato su [3] e in un ambiente con 0,15 mg/m³ di polveri.

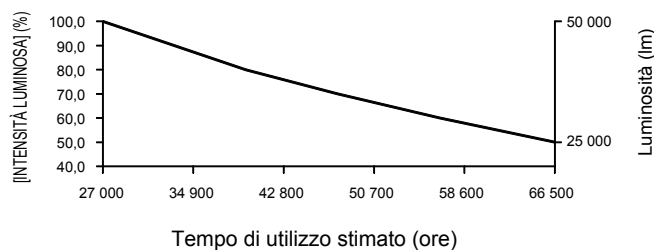

■ Quando [MODAL. COSTANTE] è impostato su [AUTO] o [PC]

[INTENSITÀ LUMINOSA] (%)	Luminosità (lm)	Tempo di utilizzo stimato*1 (ore)
80,0	40 000	9 000
70,0	35 000	17 500
60,0	30 000	29 000
50,0	25 000	43 000
40,0	20 000	62 000
30,0	15 000	87 500

*1 Il tempo di utilizzo stimato è il tempo in cui la luminosità viene mantenuta costante quando il proiettore viene utilizzato con il menu [IMMAGINE] → [CONTRASTO DINAMICO] impostato su [3] e in un ambiente con 0,15 mg/m³ di polveri. La luminosità si ridurrà gradualmente una volta superato questo tempo.

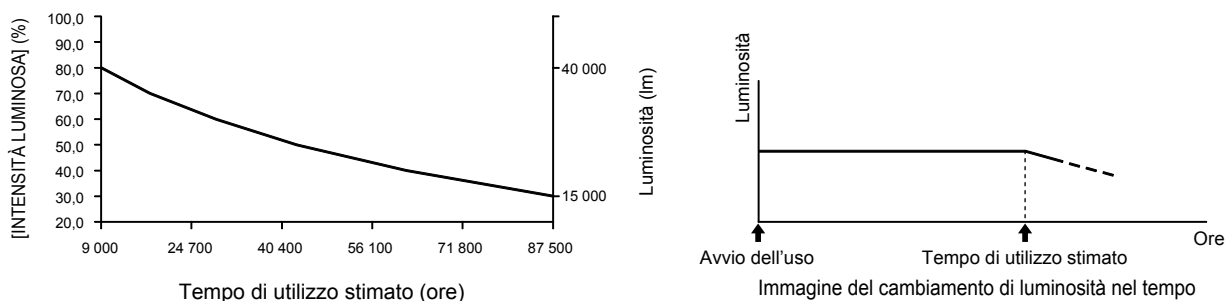

Nota

- Sotto l'influenza delle caratteristiche di ogni fonte di luce, delle condizioni d'uso, dell'ambiente di installazione e così via, il tempo di utilizzo potrebbe essere più breve rispetto alla stima.
- Se il tempo di utilizzo consolidato del proiettore supera le 20 000 ore, potrebbe essere necessaria la sostituzione dei componenti all'interno del proiettore. È possibile confermare il tempo di utilizzo consolidato nella schermata [STATO]. Consultare il menu [IMPOSTAZIONI PROIETTORE] → [STATO] per i dettagli.

[INTENSITÀ LUMINOSA]

Regola la luminosità della fonte di luce.

L'impostazione viene riflessa quando già è impostata con "Impostazione iniziale (impostazione di funzionamento)" (➔ pagina 64) nella schermata [SETTAGGI INIZIALI] o con il menu [IMPOSTAZIONI PROIETTORE] → [IMPOST. FUNZIONAMENTO]. L'impostazione [INTENSITÀ LUMINOSA] viene sincronizzata con il menu [IMPOSTAZIONI PROIETTORE] → [IMPOST. FUNZIONAMENTO] → [INTENSITÀ LUMINOSA]. L'impostazione più recente è riflessa in entrambe le voci.

- 1) Premere ▲▼ per selezionare [INTENSITÀ LUMINOSA].
- 2) Premere ◀▶ per regolare.

Operazione	Regolazione		Intervallo di regolazione
	Luminosità	Tempo di utilizzo	
Premere ▶.	Lo schermo diventa più luminoso.	Il tempo di utilizzo diventa più breve.	8,0 % - 100,0 %*1
Premere ◀.	Lo schermo diventa più scuro.	Il tempo di utilizzo diventa maggiore.	

*1 Il limite superiore del range di regolazione è il valore impostato nel menu [IMPOSTAZIONI PROIETTORE] → [IMPOST. FUNZIONAMENTO] → [INTENSITÀ LUM. MAX].

Nota

- È possibile regolare [INTENSITÀ LUMINOSA] individualmente per ogni voce di impostazione di [MOD. FUNZION.].
- L'uniformità della luminosità tra schermi multipli può essere mantenuta regolando [INTENSITÀ LUMINOSA] per ogni proiettore quando si struttura una schermata multi-display combinando le immagini proiettate provenienti da proiettori multipli.

[CONTROLLO LUMINOSITA']

Il proiettore è fornito di sensore di luminosità per misurare la luminosità e il colore della fonte di luce e corregge la luminosità e il bilanciamento del bianco dell'immagine proiettata in base alle modifiche di luminosità e di colore della fonte di luce.

Utilizzando questa funzione, in una condizione che prevede la configurazione di schermi multipli da immagini proiettate di più proiettori, è possibile ridurre le modifiche di luminosità e bilanciamento del bianco generali dei diversi schermi dovute all'invecchiamento della fonte di luce e sopprimere le variazioni di luminosità e bilanciamento del bianco per conservare l'uniformità.

Impostazione di [CONTROLLO SETUP LUMINOSITA']

Imposta il funzionamento della funzione di controllo della luminosità.

- 1) Premere ▲▼ per selezionare [CONTROLLO LUMINOSITA'].
- 2) Premere il pulsante <ENTER>.
 - Viene visualizzata la schermata [CONTROLLO LUMINOSITA'].
- 3) Premere ▲▼ per selezionare [CONTROLLO SETUP LUMINOSITA'].
- 4) Premere il pulsante <ENTER>.
 - Viene visualizzata la schermata [CONTROLLO SETUP LUMINOSITA'].
- 5) Premere ▲▼ per selezionare [MODAL. COSTANTE].
- 6) Premere ◀▶ per commutare la voce.
 - Le voci cambiano a ogni pressione del pulsante.

[OFF]	Non corregge la luminosità dello schermo mediante il sensore di luminosità.
[AUTO]	Corregge la luminosità dello schermo mediante il sensore di luminosità. Quando la luminosità della fonte di luce o il bilanciamento del bianco cambia, la luminosità dell'immagine proiettata viene corretta automaticamente.
[PC]	Sincronizza nove o più proiettori facendo uso di un computer e del "Multi Monitoring & Control Software"*1.

*1 "Multi Monitoring & Control Software" è scaricabile dal sito web (<https://panasonic.net/cns/projector/>).

- Procedere al punto 9) quando è selezionato [PC].

- 7) Premere ▲▼ per selezionare [COLLEGAMENTO].

8) Premere ◀▶ per commutare la voce.

- Le voci cambiano a ogni pressione del pulsante.

[OFF]	Esegue le correzioni mediante il sensore di luminosità su un singolo proiettore senza sincronizzazione con gli altri proiettori. La durata del mantenimento costante della luminosità diventerà maggiore impostando [INTENSITÀ LUMINOSA] a un valore più piccolo.
[GRUPPO A] [GRUPPO B] [GRUPPO C] [GRUPPO D]	Esegue la correzione mediante il sensore di luminosità in proiettori multipli in sincronizzazione. È possibile impostare fino a quattro gruppi (da A a D) all'interno della stessa sottorete utilizzando la funzione della rete. È possibile registrare e sincronizzare fino a otto proiettori in un unico gruppo.

9) Premere ▲▼ per selezionare [APPLICA].

10) Premere il pulsante <ENTER>.

- Quando [MODAL. COSTANTE] in [CONTROLLO SETUP LUMINOSITA'] non è impostato su [OFF], la luminosità e il bilanciamento del bianco della fonte di luce nel momento in cui viene premuto il pulsante <ENTER> vengono registrati come luminosità e bilanciamento del bianco standard.
- Se il pulsante <ENTER> viene premuto quando [COLLEGAMENTO] è impostato da [GRUPPO A] a [GRUPPO D], il nome del gruppo viene visualizzato sugli schermi dei proiettori che sono stati impostati nello stesso gruppo.



Nota

- Quando [MODAL. COSTANTE] è impostato su [AUTO] o [PC], mantenere la funzione otturatore disabilitata (otturatore: aperto) per almeno due minuti, in quanto la calibrazione del sensore di luminosità viene eseguita dopo aver completato l'impostazione [CONTROLLO SETUP LUMINOSITA'].
- Quando il proiettore funziona con [MODAL. COSTANTE] impostato su [AUTO] o [PC], la luminosità e il colore della fonte di luce non si stabilizzano per circa otto minuti dopo che la fonte di luce viene accesa. Di conseguenza, la luminosità e il colore della fonte di luce saranno misurati automaticamente dopo che sono trascorsi circa otto minuti dopo che la fonte di luce viene accesa.
- Quando il proiettore funziona con [MODAL. COSTANTE] impostato su [AUTO] e [COLLEGAMENTO] impostato su [OFF], la luminosità sarà corretta finché non raggiunge il valore impostato in [INTENSITÀ LUM. MAX].
- La variazione in luminosità può aumentare a causa della polvere che si accumula sull'obiettivo, sullo schermo o all'interno del proiettore, secondo l'ambiente dell'installazione del proiettore.
- Quando la variazione nella luminosità è aumentata a causa dell'invecchiamento della fonte di luce, oppure quando viene sostituita la fonte di luce, regolare nuovamente il controllo della luminosità.

Visualizzazione di [CONTROLLO STATO LUMINOSITA']

Visualizza lo stato di controllo della luminosità.

1) Premere ▲▼ per selezionare [CONTROLLO LUMINOSITA'].

2) Premere il pulsante <ENTER>.

- Viene visualizzata la schermata [CONTROLLO LUMINOSITA'].

3) Premere ▲▼ per selezionare [CONTROLLO STATO LUMINOSITA'].

4) Premere il pulsante <ENTER>.

- Viene visualizzata la schermata [CONTROLLO STATO LUMINOSITA'].

Esempio di visualizzazione della schermata [CONTROLLO STATO LUMINOSITA']

Quando [MODAL. COSTANTE] è impostato su [OFF]

La schermata indica lo stato che il controllo di luminosità è disabilitato.

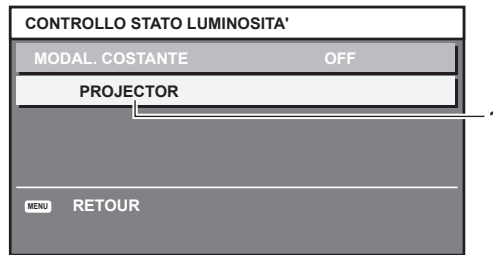

Quando [MODAL. COSTANTE] è impostato su [AUTO] e [COLLEGAMENTO] è impostato su [OFF]

La schermata mostra lo stato del controllo della luminosità in un unico proiettore.

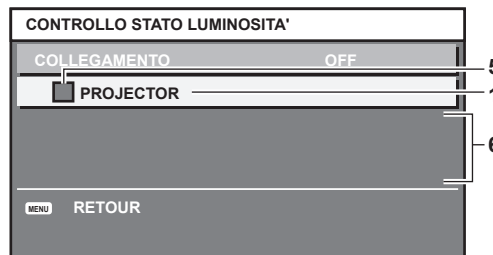

Quando [MODAL. COSTANTE] è impostato su [AUTO] e [COLLEGAMENTO] è impostato su [GRUPPO A] - [GRUPPO D]

La schermata mostra lo stato del controllo di luminosità dei proiettori sincronizzati (fino a otto unità), compreso il proiettore che è controllato attraverso il menu sullo schermo.

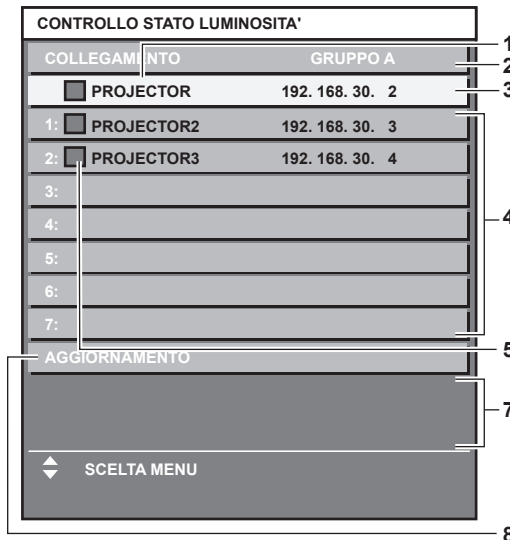

Quando [MODAL. COSTANTE] è impostato su [PC]

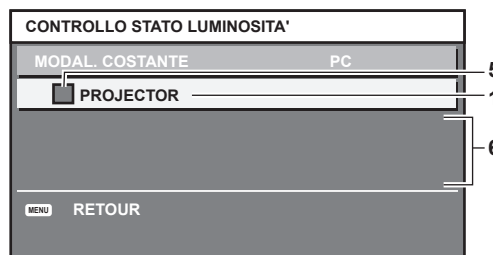

- 1 Visualizza il nome del proiettore.
- 2 Visualizza il gruppo sincronizzato.
- 3 Visualizza l'indirizzo IP del proiettore.
- 4 Visualizza i nomi e gli indirizzi IP dei proiettori nello stesso gruppo individuato sulla rete.

5 Visualizza lo stato per colore.

Verde: è presente assenso per la correzione di luminosità.
 Giallo: presente lieve assenso per la correzione di luminosità.
 Rosso: presenza di errore di controllo della luminosità.

6 Visualizza i messaggi di errore dettagliati.

7 Visualizza i messaggi di errore.

Quando viene visualizzato il messaggio [ERRORE NELL'APPLICARE IL CONTROLLO DELLA LUMINOSITÀ AD ALCUNI PROIETTORI], significa che la sincronizzazione con il proiettore visualizzato in rosso non è riuscita.
 Premere ▲▼ per selezionare il proiettore visualizzato in rosso e premere il pulsante <ENTER> per visualizzare i dettagli di errore.

8 Aggiornamento alle ultime informazioni di stato.

■ Dettagli di errore

Messaggio di errore	Misure da prendere
[RAGGIUNTO IL NUMERO MASSIMO DI PROIETTORI]	<ul style="list-style-type: none"> • Limitare il numero dei proiettori in un gruppo a otto. • Per sincronizzare nove o più proiettori, utilizzare un computer e il "Multi Monitoring & Control Software"*1.
[PREGO CONTROLLARE LA REGOLAZIONE CONTROLLO COMANDO]	<ul style="list-style-type: none"> • Impostare [CONTROLLO RETE] → [CONTROLLO COMANDO] su [ON] per il proiettore in errore. • Impostare [CONTROLLO RETE] → [COMANDO PORTA] di tutti i proiettori collegati allo stesso valore.
[PREGO CONTROLLARE NOME UTENTE E PASSWORD NELLA REGOLAZIONE CONTROLLO COMANDO]	<ul style="list-style-type: none"> • Assegnare le stesse stringhe di caratteri per [User name] e [Password] come diritti amministratore del controllo Web a tutti i proiettori collegati.
[NON SI PUO' APPLICARE IL CONTROLLO DELLA LUMINOSITA',CONTROLLARE STATO DEL PROIETTORE]	<ul style="list-style-type: none"> • Il proiettore è in standby. Attivare l'alimentazione.
[ERRORE SENSORE DI LUMINOSITA']	<ul style="list-style-type: none"> • È presente un problema con il sensore di luminosità. Se i problemi persistono anche dopo l'accensione, consultare il rivenditore.

*1 "Multi Monitoring & Control Software" è scaricabile dal sito web (<https://panasonic.net/cns/projector/>).

Nota

- Se i proiettori sincronizzati non sono visualizzati nell'elenco, controllare quanto segue:
 - Questi dispositivi hanno lo stesso indirizzo IP sulla rete?
 - I cavi LAN sono collegati correttamente? (➡ pagina 207)
 - Le sottoreti dei proiettori sono le stesse?
 - Le stesse impostazioni [COLLEGAMENTO] sono applicate a un gruppo?
- Consultare [NOME PROIETTORE] (➡ pagina 201) o "Pagina [Network config]" (➡ pagina 222) su come cambiare il nome del proiettore.

Esempio di procedura di regolazione di controllo della luminosità

I passaggi esemplificano una regolazione che collega a una rete la luminosità degli otto proiettori collegati.

- 1) Collegare tutti i proiettori all'hub facendo uso dei cavi LAN. (➡ pagina 207)**
- 2) Accendere tutti i proiettori e iniziare la proiezione.**
- 3) Impostare [MODAL. COSTANTE] di [CONTROLLO SETUP LUMINOSITA'] su [OFF] e selezionare [APPLICA], quindi premere il pulsante <ENTER>.**
- 4) Impostare [MOD. FUNZION.] di ogni proiettore alla stessa impostazione. (➡ pagina 161)**
- 5) Impostare [SUBNET MASK] e [INDIRIZZO IP] in ciascun proiettore.**
 - Per potere comunicare sulla rete, impostare lo stesso valore in [SUBNET MASK] per tutti i proiettori e fissare un valore differente in [INDIRIZZO IP] per ogni proiettore.
- 6) Attendere almeno otto minuti dopo che l'inizio della proiezione finché la luminosità della fonte di luce non diventa stabile.**
- 7) Impostare tutte le voci nel menu [IMMAGINE] di tutti i proiettori agli stessi valori.**
- 8) Regolare [ADATTA COLORE] per la corrispondenza dei colori.**
- 9) Visualizzare la schermata di test interni "Tutto bianco" in tutti i proiettori.**

- 10) Impostare [INTENSITÀ LUMINOSA] di tutti i proiettori a 100 % o al valore massimo che è possibile impostare.
 - A seconda delle impostazioni di [MOD. FUNZION.], [INTENSITÀ LUMINOSA] potrebbe non riuscire a impostare su 100 %.
- 11) Impostare [INTENSITÀ LUMINOSA] del proiettore con la minore luminosità a 90 % o inferiore del 10 % al valore massimo impostabile.
- 12) Regolare [INTENSITÀ LUMINOSA] di ogni proiettore.
 - Regolare [INTENSITÀ LUMINOSA] di tutti gli altri proiettori in modo che la luminosità sarà la stessa del proiettore con la minore luminosità.
- 13) Impostare [MODAL. COSTANTE] di [CONTROLLO SETUP LUMINOSITA'] su [AUTO] e [COLLEGAMENTO] su [GRUPPO A] in tutti i proiettori.
- 14) Selezionare [APPLICA] di [CONTROLLO SETUP LUMINOSITA'] e premere il pulsante <ENTER> in tutti i proiettori.
 - Il controllo della luminosità ha inizio.

Nota

- La luminosità viene corretta automaticamente ogni volta che la fonte di luce si illumina accendendo/spengendo il proiettore e così via.
- Quando la variazione nella luminosità è aumentata a causa dell'invecchiamento della fonte di luce, oppure quando viene sostituita la fonte di luce, regolare nuovamente il controllo della luminosità.

[IMPOSTAZIONE NESSUN SEGNALE]

Impostare l'operazione della funzione quando non è presente alcun segnale di ingresso.

[IMPOSTAZIONI INGRESSO BACKUP]

Impostare la funzione di backup che commuta il segnale di ingresso di backup il più lineare possibile quando il segnale di ingresso è disturbato.

- 1) Premere ▲▼ per selezionare [IMPOSTAZIONE NESSUN SEGNALE].
- 2) Premere il pulsante <ENTER>.
 - Viene visualizzata la schermata [IMPOSTAZIONE NESSUN SEGNALE].
- 3) Premere ▲▼ per selezionare [IMPOSTAZIONI INGRESSO BACKUP].
- 4) Premere il pulsante <ENTER>.
 - Viene visualizzata la schermata [IMPOSTAZIONI INGRESSO BACKUP].
- 5) Premere ▲▼ per selezionare [MODALITÀ INGRESSO BACKUP].
- 6) Premere il pulsante <ENTER>.
 - Viene visualizzata la schermata [MODALITÀ INGRESSO BACKUP].
- 7) Premere ▲▼ per selezionare la combinazione dell'ingresso e quindi premere il pulsante <ENTER>.

Ingresso principale	Ingresso secondario	Numero di segnali che costruiscono una schermata	Dettagli
[OFF]		—	Disabilita la funzione di backup.
[HDMI1 [SLOT1]]*1	[HDMI2 [SLOT1]]*1	1	Abilita la funzione di backup.
[HDMI3 [SLOT2]]*2	[HDMI4 [SLOT2]]*2		
[DVI-D1 [SLOT1]]*1	[DVI-D2 [SLOT1]]*1		
[DVI-D3 [SLOT2]]*2	[DVI-D4 [SLOT2]]*2		
[DisplayPort1 [SLOT1]]*3	[DisplayPort3 [SLOT2]]*3		
[SDI1 [SLOT1]]*4	[SDI3 [SLOT1]]*4		
[SDI1 [SLOT2]]*5	[SDI3 [SLOT2]]*5	2	
[HDMI1-2 [SLOT1]]*6	[HDMI3-4 [SLOT2]]*6		
[SDI1-3 [SLOT1]]*7	[SDI1-3 [SLOT2]]*7		
[SDI1-2-3-4 [SLOT1]]*7	[SDI1-2-3-4 [SLOT2]]*7	4	

*1 Visualizzato quando è installata la scheda di interfaccia opzionale dotata dell'ingresso corrispondente nello <SLOT 1>.

*2 Visualizzato quando è installata la scheda di interfaccia opzionale dotata dell'ingresso corrispondente nello <SLOT 2>.

- *3 Visualizzato quando è installata la Scheda di interfaccia per ingresso DisplayPort 2 opzionale (Modello n.: ET-MDNDP10) in <SLOT 1> e <SLOT 2>.
- *4 Visualizzato quando è installata la Scheda di interfaccia per 12G-SDI (Modello n.: ET-MDN12G10) nello <SLOT 1>.
- *5 Visualizzato quando è installata la Scheda di interfaccia per 12G-SDI (Modello n.: ET-MDN12G10) nello <SLOT 2>.
- *6 Visualizzato quando è installata la Scheda di interfaccia per ingresso HDMI 2 opzionale (Modello n.: ET-MDNHM10) in <SLOT 1> e <SLOT 2>.
- *7 Visualizzato quando è installata la Scheda di interfaccia per 12G-SDI (Modello n.: ET-MDN12G10) in <SLOT 1> e <SLOT 2>.

8) Premere il pulsante <MENU>.

- Viene visualizzata la schermata [IMPOSTAZIONI INGRESSO BACKUP].

9) Premere ▲▼ per selezionare [COMMUTAZIONE AUTOMATICA].

- Quando [MODALITÀ INGRESSO BACKUP] è impostato su [OFF], non è possibile selezionare [COMMUTAZIONE AUTOMATICA].

10) Premere ◀▶ per commutare la voce.

- Le voci cambiano a ogni pressione del pulsante.

[ABILITA]	Commuta all'ingresso secondario (ingresso principale) automaticamente quando il segnale di ingresso per l'ingresso principale (ingresso secondario) è disturbato.
[DISABILITA]	Disabilita la funzione di commutazione automatica dell'ingresso.

Nota

- La voce di impostazione [IMPOSTAZIONI INGRESSO BACKUP] è comune con la seguente voce di menu.
 - Il menu [OPZIONI VISUALIZZAZIONE] → [IMPOSTAZIONI INGRESSO BACKUP]
- La funzione di backup è abilitata quando [MODALITÀ INGRESSO BACKUP] non è impostato su [OFF] e lo stesso segnale è immesso all'ingresso principale e all'ingresso secondario.
- Per commutare al segnale di ingresso di backup facendo uso della funzione di backup, accertarsi che le seguenti tre condizioni siano soddisfatte per essere pronte per l'uso della funzione.
 - Non impostare [MODALITÀ INGRESSO BACKUP] su [OFF].
 - Immettere lo stesso segnale agli ingressi primario e secondario.
 - Visualizzare l'immagine dell'ingresso principale o dell'ingresso secondario.
- Se l'ingresso è commutato su un ingresso diverso da quello primario o secondario mentre la funzione di backup è pronta per l'uso, lo stato adeguatezza all'uso della funzione di backup viene annullato. Per commutare nuovamente al segnale di ingresso di backup facendo uso della funzione di backup, commutare all'ingresso principale o all'ingresso secondario.
- Quando [MODALITÀ INGRESSO BACKUP] non è impostato su [OFF], la combinazione di quell'ingresso viene visualizzata in [INGRESSO PRINCIPALE] e [INGRESSO SECONDARIO] della schermata [IMPOSTAZIONI INGRESSO BACKUP].
- [STATO INGRESSO BACKUP] viene visualizzato nella guida di ingresso (➡ pagina 141) e nella schermata [STATO] (➡ pagine 82, 180) quando [MODALITÀ INGRESSO BACKUP] non è impostato su [OFF].
 Quando il segnale può essere commutato al segnale di ingresso di backup facendo uso della funzione di backup, viene visualizzato [ATTIVO] in [STATO INGRESSO BACKUP]. Quando non è possibile, viene invece visualizzato [NON ATTIVO].
 L'ingresso secondario sarà l'ingresso di backup quando [STATO INGRESSO BACKUP] mostra [ATTIVO] mentre viene visualizzata l'immagine proveniente dall'ingresso principale.
 L'ingresso principale sarà l'ingresso di backup quando [STATO INGRESSO BACKUP] mostra [ATTIVO] mentre viene visualizzata l'immagine proveniente dall'ingresso secondario.
- Quando [MODALITÀ INGRESSO BACKUP] non è impostato su [OFF], l'ingresso viene commutato in modo lineare se è commutato tra l'ingresso principale e l'ingresso secondario mentre è possibile commutare al segnale di ingresso di backup.
- Quando [COMMUTAZIONE AUTOMATICA] è impostato su [ABILITA] e [STATO INGRESSO BACKUP] mostra [ATTIVO], il segnale viene commutato all'ingresso di backup se si verifica un'interruzione nel segnale di ingresso.
- Quando [COMMUTAZIONE AUTOMATICA] è impostato su [ABILITA], l'indicazione in [STATO INGRESSO BACKUP] cambierà in [NON ATTIVO] se il segnale di ingresso viene interrotto e automaticamente commutato all'ingresso di backup. In questo caso, non è possibile commutare al segnale di ingresso di backup fino a che non viene ripristinato il segnale di ingresso originale. Se l'ingresso è stato commutato automaticamente all'ingresso di backup, è possibile commutare al segnale di ingresso di backup una volta ripristinato il segnale originale. In questo caso, l'ingresso corrente viene mantenuto.
- Non è possibile selezionare [MODALITÀ INGRESSO BACKUP] in cui l'ingresso fornito sulla scheda di interfaccia opzionale installata nello slot è incluso come ingresso principale o ingresso secondario quando è impostato il menu [OPZIONI VISUALIZZAZIONE] → [IMPOSTAZIONE INGRESSO SIMULTANEO] → [AUTO (velocità x2)].
- Quando [COLLEGAMENTO SDI] per l'ingresso principale e l'ingresso secondario è impostato su [AUTO], non è possibile selezionare [MODALITÀ INGRESSO BACKUP] per quella combinazione. Quando [COLLEGAMENTO SDI] per l'ingresso principale e l'ingresso secondario non corrispondono, non è possibile selezionare [MODALITÀ INGRESSO BACKUP] per quella combinazione. Abbinare l'impostazione conformemente al segnale e quindi immettere lo stesso segnale nell'ingresso principale e nell'ingresso secondario.
 - Il menu [OPZIONI VISUALIZZAZIONE] → [SLOT IN] → [COLLEGAMENTO SDI]
- Quando [IMPOSTAZIONI COLLEGAMENTO HDMI] o [IMPOSTAZIONI COLLEGAMENTO DVI-D] per l'ingresso principale e l'ingresso secondario è impostato su [AUTO], non è possibile selezionare [MODALITÀ INGRESSO BACKUP] per quella combinazione. Quando [IMPOSTAZIONI COLLEGAMENTO HDMI] o [IMPOSTAZIONI COLLEGAMENTO DVI-D] per l'ingresso principale e l'ingresso secondario non corrispondono, non è possibile selezionare [MODALITÀ INGRESSO BACKUP] per quella combinazione. Abbinare l'impostazione conformemente al segnale e quindi immettere lo stesso segnale nell'ingresso principale e nell'ingresso secondario.
 - Il menu [OPZIONI VISUALIZZAZIONE] → [SLOT IN] → [COLLEGAMENTO HDMI]
 - Il menu [OPZIONI VISUALIZZAZIONE] → [SLOT IN] → [COLLEGAMENTO DVI-D]
- I valori di impostazione dell'ingresso principale si applicano ai valori di regolazione dell'immagine quale il menu [IMMAGINE] → [MODO IMMAGINE], [GAMMA] e [TEMPERATURA COLORE].

[INGRESSO SECONDARIO]

Impostare la funzione di commutazione dell'ingresso secondario che commuterà automaticamente all'ingresso specificato quando il segnale di ingresso dell'immagine proiettata viene interrotto.

- 1) Premere ▲▼ per selezionare [IMPOSTAZIONE NESSUN SEGNALE].
- 2) Premere il pulsante <ENTER>.
 - Viene visualizzata la schermata [IMPOSTAZIONE NESSUN SEGNALE].
- 3) Premere ▲▼ per selezionare [INGRESSO SECONDARIO].
- 4) Premere il pulsante <ENTER>.
 - Viene visualizzata la schermata [INGRESSO SECONDARIO].
- 5) Premere ▲▼ per selezionare l'ingresso da specificare come destinazione di commutazione, quindi premere il pulsante <ENTER>.

[OFF]	Disabilita la funzione di commutazione dell'ingresso secondario.
[HDMI1 [SLOT1]]*1	Imposta l'ingresso secondario su HDMI1 della scheda di interfaccia.
[HDMI2 [SLOT1]]*1	Imposta l'ingresso secondario su HDMI2 della scheda di interfaccia.
[HDMI3 [SLOT2]]*2	Imposta l'ingresso secondario su HDMI3 della scheda di interfaccia.
[HDMI4 [SLOT2]]*2	Imposta l'ingresso secondario su HDMI4 della scheda di interfaccia.
[DVI-D1 [SLOT1]]*1	Imposta l'ingresso secondario su DVI-D1 della scheda di interfaccia.
[DVI-D2 [SLOT1]]*1	Imposta l'ingresso secondario su DVI-D2 della scheda di interfaccia.
[DVI-D3 [SLOT2]]*2	Imposta l'ingresso secondario su DVI-D3 della scheda di interfaccia.
[DVI-D4 [SLOT2]]*2	Imposta l'ingresso secondario su DVI-D4 della scheda di interfaccia.
[DisplayPort1 [SLOT1]]*1	Imposta l'ingresso secondario su DisplayPort1 della scheda di interfaccia.
[DisplayPort2 [SLOT1]]*1	Imposta l'ingresso secondario su DisplayPort2 della scheda di interfaccia.
[DisplayPort3 [SLOT2]]*2	Imposta l'ingresso secondario su DisplayPort3 della scheda di interfaccia.
[DisplayPort4 [SLOT2]]*2	Imposta l'ingresso secondario su DisplayPort4 della scheda di interfaccia.
[SDI1 [SLOT1]]*1	Imposta l'ingresso secondario su SDI1 della scheda di interfaccia.
[SDI2 [SLOT1]]*1	Imposta l'ingresso secondario su SDI2 della scheda di interfaccia.
[SDI3 [SLOT1]]*3	Imposta l'ingresso secondario su SDI3 della scheda di interfaccia.
[SDI4 [SLOT1]]*3	Imposta l'ingresso secondario su SDI4 della scheda di interfaccia.
[SDI1 [SLOT2]]*3	Imposta l'ingresso secondario su SDI1 della scheda di interfaccia.
[SDI2 [SLOT2]]*3	Imposta l'ingresso secondario su SDI2 della scheda di interfaccia.
[SDI3 [SLOT2]]*2	Imposta l'ingresso secondario su SDI3 della scheda di interfaccia.
[SDI4 [SLOT2]]*2	Imposta l'ingresso secondario su SDI4 della scheda di interfaccia.
[DIGITAL LINK]	Imposta l'ingresso secondario su DIGITAL LINK*4.

*1 Selezionabile quando è installata la scheda di interfaccia opzionale dotata dell'ingresso corrispondente nello <SLOT 1>.

*2 Selezionabile quando è installata la scheda di interfaccia opzionale dotata dell'ingresso corrispondente nello <SLOT 2>.

*3 Visualizzato quando è installata la Scheda di interfaccia per 12G-SDI (Modello n.: ET-MDN12G10) nello <SLOT 1> o nello <SLOT 2>.

*4 Non è possibile specificare l'ingresso individuale sul trasmettitore cavo incrociato o sul dispositivo con uscita DIGITAL LINK.

Nota

- Se il menu [IMPOSTAZIONI PROIETTORE] → [IMPOSTAZIONE NESSUN SEGNALE] → [IMPOSTAZIONI INGRESSO BACKUP] → [MODALITÀ INGRESSO BACKUP] non è impostato su [OFF], la funzione di commutazione dell'ingresso secondario non sarà operativa anche se [INGRESSO SECONDARIO] non è impostato su [OFF]. La funzione di commutazione dell'ingresso di backup è prioritaria.
- Non è possibile selezionare [INGRESSO SECONDARIO] quando la scheda di interfaccia opzionale non è installata nello slot.

[COLORE SFONDO]

Imposta la visualizzazione dello schermo quando non è presente alcun segnale in ingresso.

- 1) Premere ▲▼ per selezionare [IMPOSTAZIONE NESSUN SEGNALE].
- 2) Premere il pulsante <ENTER>.
 - Viene visualizzata la schermata [IMPOSTAZIONE NESSUN SEGNALE].
- 3) Premere ▲▼ per selezionare [COLORE SFONDO].
- 4) Premere ◀▶ per commutare la voce.
 - Le voci cambiano a ogni pressione del pulsante.

[BLU]	Visualizza in blu l'intero schermo.
[NERO]	Visualizza in nero l'intero schermo.
[LOGO DEFAULT]	Visualizza il logo Panasonic nello schermo.
[LOGO UTENTE]	Visualizza l'immagine registrata dall'utente nello schermo.

Nota

- La voce di impostazione [COLORE SFONDO] è comune con la seguente voce di menu.
 - Il menu [OPZIONI VISUALIZZAZIONE] → [COLORE SFONDO]
- Per creare e registrare l'immagine [LOGO UTENTE], utilizzare "Logo Transfer Software". Il software è scaricabile dal sito web (<https://panasonic.net/cns/projector/>).

[NO LUM. SE NO SEGN.]

Questa è una funzione per spegnere automaticamente la fonte di luce del proiettore quando non è presente alcun segnale di ingresso per il periodo specifico. È possibile impostare il tempo prima dello spegnimento della fonte di luce.

- 1) Premere ▲▼ per selezionare [IMPOSTAZIONE NESSUN SEGNALE].
- 2) Premere il pulsante <ENTER>.
 - Viene visualizzata la schermata [IMPOSTAZIONE NESSUN SEGNALE].
- 3) Premere ▲▼ per selezionare [NO LUM. SE NO SEGN.].
- 4) Premere ◀▶ per commutare la voce.
 - Le voci cambiano a ogni pressione del pulsante.

[DISABILITA]	Disabilita la funzione luci spente senza segnale.
[10SEC.] - [5MIN.]	Spegne la fonte di luce quando non è presente alcun segnale di ingresso per il periodo preimpostato. Selezionare [10SEC.], [20SEC.], [30SEC.], [1MIN.], [2MIN.], [3MIN.] o [5MIN.].

Nota

- La ventola ruoterà per raffreddare il proiettore quando la funzione luci spente senza segnale è operativa e la fonte di luce è disattivata. Inoltre, l'indicatore di alimentazione <ON (G)/STANDBY (R)> lampeggerà lentamente in verde.
- Quando [NO LUM. SE NO SEGN.] non è impostato su [DISABILITA], quelle che seguono sono le condizioni per riaccendere la fonte di luce dalla condizione che la fonte di luce ha disattivato con questa funzione.
 - Quando il segnale viene immesso
 - Quando viene visualizzato un display su schermo quale la schermata menu (OSD) o la guida ingressi, una schermata di test o un messaggio di avvertenza
 - Quando il pulsante di accensione <I> viene premuto
 - Quando viene eseguita l'operazione per disabilitare la funzione otturatore (otturatore: aperto), come la pressione del pulsante <SHUTTER>
 - Quando la temperatura dell'ambiente operativo è intorno agli 0 °C (32 °F) e la fonte di luce è costretta ad essere accesa a causa del riscaldamento
- La funzione luci spente senza segnale è disabilitata nei seguenti casi.
 - Quando [COLORE SFONDO] è impostato su [LOGO DEFAULT] o [LOGO UTENTE] e il logo Panasonic o l'immagine registrata dall'utente è visualizzata nell'immagine proiettata

[SPEGNI PER NO SEGNALE]

Funzione che commuta automaticamente l'alimentazione del proiettore allo standby se non vi sono segnali di ingresso per un tempo specificato. È possibile impostare il tempo che deve trascorrere prima della commutazione a standby.

- 1) Premere ▲▼ per selezionare [IMPOSTAZIONE NESSUN SEGNALE].
- 2) Premere il pulsante <ENTER>.
 - Viene visualizzata la schermata [IMPOSTAZIONE NESSUN SEGNALE].
- 3) Premere ▲▼ per selezionare [SPEGNI PER NO SEGNALE].
- 4) Premere ◀▶ per commutare la voce.
 - Le voci cambiano a ogni pressione del pulsante.

[DISABILITA]	Disabilita la funzione di spegnimento in mancanza di segnale.
[10MIN.] - [90MIN.]	Imposta il tempo a incrementi di 10 minuti.

[INIZIALIZZA ALLO START]

Impostare il metodo di avvio quando l'interruttore <MAIN POWER> è impostato su <ON>.

- 1) Premere ▲▼ per selezionare [INIZIALIZZA ALLO START].
- 2) Premere ◀▶ per commutare la voce.
 - Le voci cambiano a ogni pressione del pulsante.

[ULTIMO STATO]	Avvia il proiettore nella condizione precedente al momento in cui l'interruttore <MAIN POWER> è stato impostato su <OFF>.
[STANDBY]	Avvia il proiettore in standby.
[ON]	Avvia immediatamente la proiezione.

[STARTUP INPUT VIDEO]

Imposta l'ingresso in cui viene acceso il proiettore per avviare la proiezione.

- 1) Premere ▲▼ per selezionare [STARTUP INPUT VIDEO].
- 2) Premere il pulsante <ENTER>.
 - Viene visualizzata la schermata [STARTUP INPUT VIDEO].
- 3) Premere ▲▼◀▶ per selezionare l'ingresso, quindi premere il pulsante <ENTER>.

[ULTIMO USATO]	Mantiene l'ingresso selezionato l'ultima volta.
[HDMI1 [SLOT1]]*1	Imposta l'ingresso su HDMI1 della scheda di interfaccia.
[HDMI2 [SLOT1]]*1	Imposta l'ingresso su HDMI2 della scheda di interfaccia.
[HDMI3 [SLOT2]]*2	Imposta l'ingresso su HDMI3 della scheda di interfaccia.
[HDMI4 [SLOT2]]*2	Imposta l'ingresso su HDMI4 della scheda di interfaccia.
[DVI-D1 [SLOT1]]*1	Imposta l'ingresso su DVI-D1 della scheda di interfaccia.
[DVI-D2 [SLOT1]]*1	Imposta l'ingresso su DVI-D2 della scheda di interfaccia.
[DVI-D3 [SLOT2]]*2	Imposta l'ingresso su DVI-D3 della scheda di interfaccia.
[DVI-D4 [SLOT2]]*2	Imposta l'ingresso su DVI-D4 della scheda di interfaccia.
[DisplayPort1 [SLOT1]]*1	Imposta l'ingresso su DisplayPort1 della scheda di interfaccia.
[DisplayPort2 [SLOT1]]*1	Imposta l'ingresso su DisplayPort2 della scheda di interfaccia.
[DisplayPort3 [SLOT2]]*2	Imposta l'ingresso su DisplayPort3 della scheda di interfaccia.
[DisplayPort4 [SLOT2]]*2	Imposta l'ingresso su DisplayPort4 della scheda di interfaccia.
[SDI1 [SLOT1]]*1	Imposta l'ingresso su SDI1 della scheda di interfaccia.
[SDI2 [SLOT1]]*1	Imposta l'ingresso su SDI2 della scheda di interfaccia.
[SDI3 [SLOT1]]*3	Imposta l'ingresso su SDI3 della scheda di interfaccia.
[SDI4 [SLOT1]]*3	Imposta l'ingresso su SDI4 della scheda di interfaccia.
[SDI1 [SLOT2]]*3	Imposta l'ingresso su SDI1 della scheda di interfaccia.
[SDI2 [SLOT2]]*3	Imposta l'ingresso su SDI2 della scheda di interfaccia.
[SDI3 [SLOT2]]*2	Imposta l'ingresso su SDI3 della scheda di interfaccia.
[SDI4 [SLOT2]]*2	Imposta l'ingresso su SDI4 della scheda di interfaccia.
[DIGITAL LINK]	Imposta l'ingresso su DIGITAL LINK.
[INGRESSO1] - [INGRESSO10]*4	Imposta l'ingresso su DIGITAL LINK e commuta l'ingresso del dispositivo con uscita DIGITAL LINK all'ingresso specificato.

*1 Selezionabile quando è installata la scheda di interfaccia opzionale dotata dell'ingresso corrispondente nello <SLOT 1>.

*2 Selezionabile quando è installata la scheda di interfaccia opzionale dotata dell'ingresso corrispondente nello <SLOT 2>.

*3 Visualizzato quando è installata la Scheda di interfaccia per 12G-SDI (Modello n.: ET-MDN12G10) nello <SLOT 1> o nello <SLOT 2>.

*4 Quando il dispositivo con uscita DIGITAL LINK opzionale (Modello n.: ET-YFB100G, ET-YFB200G) viene collegato al proiettore, il suo nome ingresso viene automaticamente riflesso da [INGRESSO1] a [INGRESSO10]. Quando è selezionata una voce che non riflette il nome dell'ingresso, questa sarà disabilitata.

[DATA E ORA]

Imposta fuso orario, data e orario dell'orologio integrato nel proiettore.

Impostazione del fuso orario

- 1) Premere ▲▼ per selezionare [DATA E ORA].

- 2) **Premere il pulsante <ENTER>.**
 - Viene visualizzata la schermata [DATA E ORA].
- 3) **Premere ▲▼ per selezionare [TIME ZONE].**
- 4) **Premere ◀▶ per commutare [TIME ZONE].**

Nota

- L'impostazione [TIME ZONE] viene riportata all'impostazione predefinita di fabbrica quando il proiettore viene inizializzato con uno dei seguenti metodi. Tuttavia, la data e l'ora basate sull'impostazione di data e ora locale (Tempo Universale Coordinato, UTC, Universal Time, Coordinated) saranno mantenute senza essere inizializzate.
 - Quando si inizializza selezionando il menu [IMPOSTAZIONI PROIETTORE] → [INIZIALIZZAZIONE] → [RIPRISTINO IMPOST. PREDEFINITE]
 - Quando si inizializza impostando il menu [IMPOSTAZIONI PROIETTORE] → [INIZIALIZZAZIONE] → [IMPOSTAZIONI UTENTE] → [ALTRE IMPOSTAZIONI UTENTE] su [INIZIALIZZAZIONE]

Impostazione manuale della data e dell'ora

- 1) **Premere ▲▼ per selezionare [DATA E ORA].**
- 2) **Premere il pulsante <ENTER>.**
 - Viene visualizzata la schermata [DATA E ORA].
- 3) **Premere ▲▼ per selezionare [AGGIUSTA OROLOGIO].**
- 4) **Premere il pulsante <ENTER>.**
 - Viene visualizzata la schermata [AGGIUSTA OROLOGIO].
- 5) **Premere ▲▼ per selezionare una voce, quindi premere ◀▶ per impostare data e orario locali.**
- 6) **Premere ▲▼ per selezionare [APPLICA], quindi premere il pulsante <ENTER>.**
 - L'impostazione della data e dell'orario è completata.

Nota

- La sostituzione della batteria all'interno del proiettore è necessaria quando l'orario risulta errato subito dopo averlo corretto. Consultare il rivenditore.

Impostazione automatica della data e dell'ora

Per impostare automaticamente la data e l'ora, il proiettore deve essere connesso alla rete.

- 1) **Premere ▲▼ per selezionare [DATA E ORA].**
- 2) **Premere il pulsante <ENTER>.**
 - Viene visualizzata la schermata [DATA E ORA].
- 3) **Premere ▲▼ per selezionare [AGGIUSTA OROLOGIO].**
- 4) **Premere il pulsante <ENTER>.**
 - Viene visualizzata la schermata [AGGIUSTA OROLOGIO].
- 5) **Premere ▲▼ per selezionare [SINCRONIZZAZIONE NTP] e premere ◀▶ per cambiare l'impostazione a [ON].**
- 6) **Premere ▲▼ per selezionare [APPLICA], quindi premere il pulsante <ENTER>.**
 - L'impostazione della data e dell'orario è completata.

Nota

- Se la sincronizzazione con il server NTP viene a mancare subito dopo che [SINCRONIZZAZIONE NTP] viene impostato su [ON], [SINCRONIZZAZIONE NTP] ritornerà su [OFF]. Se [SINCRONIZZAZIONE NTP] è impostato su [ON] mentre il server NTP non è impostato, [SINCRONIZZAZIONE NTP] ritornerà su [OFF].
- Accedere al proiettore tramite un browser web per impostare il server NTP. Fare riferimento a "Pagina [Adjust clock]" (➔ pagina 224) per i dettagli.

[PIANIFICAZIONE]

Imposta la pianificazione del comando di esecuzione per ogni giorno della settimana.

Abilitazione/disabilitazione della funzione di pianificazione

- 1) Premere ▲▼ per selezionare [PIANIFICAZIONE].
- 2) Premere ◀▶ per commutare la voce.
 - Le voci cambiano a ogni pressione del pulsante.

[OFF]	Disabilita la funzione di pianificazione.
[ON]	Abilita la funzione di pianificazione. Fare riferimento a “Come assegnare un programma” (➡ pagina 174) o “Come impostare un programma” (➡ pagina 174) per la modalità di impostazione della pianificazione.

Come assegnare un programma

- 1) Premere ▲▼ per selezionare [PIANIFICAZIONE].
- 2) Premere ◀▶ per selezionare [ON], quindi premere il pulsante <ENTER>.
 - Viene visualizzata la schermata [PIANIFICAZIONE].
- 3) Selezionare e assegnare un programma a ogni giorno della settimana.
 - Premere ▲▼ per selezionare il giorno della settimana e premere ◀▶ per selezionare un numero di programma.
 - È possibile impostare il programma dal N.1 al N.7. “- - -” indica che il numero di programma non è stato impostato.

Come impostare un programma

Impostazione fino a 16 comandi per ogni programma.

- 1) Premere ▲▼ per selezionare [PIANIFICAZIONE].
- 2) Premere ◀▶ per selezionare [ON], quindi premere il pulsante <ENTER>.
 - Viene visualizzata la schermata [PIANIFICAZIONE].
- 3) Premere ▲▼ per selezionare [EDITA PROGRAMMA].
- 4) Premere ◀▶ per selezionare un numero di programma, quindi premere il pulsante <ENTER>.
- 5) Premere ▲▼ per selezionare un numero di comando, quindi premere il pulsante <ENTER>.
 - È possibile cambiare pagina usando ◀▶.
- 6) Premere ▲▼◀▶ per selezionare [TEMPO], quindi premere il pulsante <ENTER>.
 - Il proiettore è nella modalità di regolazione (il tempo sta lampeggiando).
- 7) Premere ◀▶ per selezionare “ora” o “minuto” e premere ▲▼ o i pulsanti dei numeri (<0> - <9>) per impostare un orario, quindi premere il pulsante <ENTER>.
- 8) Premere ▲▼◀▶ per selezionare [COMANDO].
- 9) Premere il pulsante <ENTER>.
 - Viene visualizzata la schermata dettagliata [COMANDO].
- 10) Premere ▲▼ per selezionare un [COMANDO].
 - Per [COMANDO] in cui sono richieste impostazioni dettagliate, le voci di tali impostazioni dettagliate cambieranno ogni volta che si preme ◀▶.
 - Quando è selezionato [INGRESSO], premere il pulsante <ENTER>, quindi premere ▲▼◀▶ per selezionare l'ingresso da impostare.

[COMANDO]	Impostazioni dettagliate di [COMANDO]	Descrizione
[ACCENSIONE]	—	Accende il proiettore.

[COMANDO]	Impostazioni dettagliate di [COMANDO]	Descrizione
[STANDBY]	—	Va in standby.
[OTTURATORE]	[APERTO]	Disabilita la funzione otturatore (otturatore: aperto).
	[CHIUSO]	Abilita la funzione otturatore (otturatore: chiuso).
[INGRESSO]	[HDMI1 [SLOT1]]*1	Commuta l'ingresso HDMI1 della scheda di interfaccia.
	[HDMI2 [SLOT1]]*1	Commuta l'ingresso HDMI2 della scheda di interfaccia.
	[HDMI3 [SLOT2]]*2	Commuta l'ingresso HDMI3 della scheda di interfaccia.
	[HDMI4 [SLOT2]]*2	Commuta l'ingresso HDMI4 della scheda di interfaccia.
	[DVI-D1 [SLOT1]]*1	Commuta l'ingresso DVI-D1 della scheda di interfaccia.
	[DVI-D2 [SLOT1]]*1	Commuta l'ingresso DVI-D2 della scheda di interfaccia.
	[DVI-D3 [SLOT2]]*2	Commuta l'ingresso DVI-D3 della scheda di interfaccia.
	[DVI-D4 [SLOT2]]*2	Commuta l'ingresso DVI-D4 della scheda di interfaccia.
	[DisplayPort1 [SLOT1]]*1	Commuta l'ingresso DisplayPort1 della scheda di interfaccia.
	[DisplayPort2 [SLOT1]]*1	Commuta l'ingresso DisplayPort2 della scheda di interfaccia.
	[DisplayPort3 [SLOT2]]*2	Commuta l'ingresso DisplayPort3 della scheda di interfaccia.
	[DisplayPort4 [SLOT2]]*2	Commuta l'ingresso DisplayPort4 della scheda di interfaccia.
	[SDI1 [SLOT1]]*1	Commuta l'ingresso SDI1 della scheda di interfaccia.
	[SDI2 [SLOT1]]*1	Commuta l'ingresso SDI2 della scheda di interfaccia.
	[SDI3 [SLOT1]]*3	Commuta l'ingresso SDI3 della scheda di interfaccia.
	[SDI4 [SLOT1]]*3	Commuta l'ingresso SDI4 della scheda di interfaccia.
	[SDI1 [SLOT2]]*4	Commuta l'ingresso SDI1 della scheda di interfaccia.
	[SDI2 [SLOT2]]*4	Commuta l'ingresso SDI2 della scheda di interfaccia.
	[SDI3 [SLOT2]]*2	Commuta l'ingresso SDI3 della scheda di interfaccia.
	[SDI4 [SLOT2]]*2	Commuta l'ingresso SDI4 della scheda di interfaccia.
[DIGITAL LINK]	Commuta l'ingresso su DIGITAL LINK.	
[INGRESSO1] - [INGRESSO10]*5	Commuta l'ingresso su DIGITAL LINK e commuta l'ingresso del dispositivo con uscita DIGITAL LINK all'ingresso specificato.	
[MOD. FUNZION.]*6	[NORMALE]	Dà priorità alla luminosità.
	[ECO]	Dà priorità alla durata della fonte di luce.
	[UTENTE1]	Controlla l'alimentazione con l'impostazione regolata su [UTENTE1].
	[UTENTE2]	Controlla l'alimentazione con l'impostazione regolata su [UTENTE2].
	[UTENTE3]	Controlla l'alimentazione con l'impostazione regolata su [UTENTE3].

*1 Selezionabile quando è installata la scheda di interfaccia opzionale dotata dell'ingresso corrispondente nello <SLOT 1>.

*2 Selezionabile quando è installata la scheda di interfaccia opzionale dotata dell'ingresso corrispondente nello <SLOT 2>.

*3 Visualizzato quando è installata la Scheda di interfaccia per 12G-SDI (Modello n.: ET-MDN12G10) nello <SLOT 1>.

*4 Visualizzato quando è installata la Scheda di interfaccia per 12G-SDI (Modello n.: ET-MDN12G10) nello <SLOT 2>.

*5 Quando il dispositivo con uscita DIGITAL LINK opzionale (Modello n.: ET-YFB100G, ET-YFB200G) viene collegato al proiettore, il suo nome ingresso viene automaticamente riflesso da [INGRESSO1] a [INGRESSO10]. Quando è selezionata una voce che non riflette il nome dell'ingresso, questa sarà disabilitata.

*6 Se si modificano le impostazioni durante l'uso del proiettore, la durata della riduzione della metà della luminosità si accorcia o la luminosità potrebbe diminuire.

11) Premere il pulsante <ENTER>.

- Il comando viene fissato e viene visualizzato ● sulla sinistra del comando selezionato.
- In seguito al bloccaggio del comando, premere il pulsante <MENU> per chiudere lo schermata di impostazione dettagliata.

12) Premere ▲▼◀▶ per selezionare [MEMORIZZA], quindi premere il pulsante <ENTER>.

Nota

- Per eliminare un comando che è già stato impostato, premere il pulsante <DEFAULT> sul telecomando mentre è visualizzata la schermata al punto 5), oppure selezionare [CANCELLA] sulla schermata al punto 6) e premere il pulsante <ENTER>.
- Se sono stati impostati più comandi per lo stesso orario, essi sono eseguiti in ordine cronologico a partire dal numero più piccolo di comando.
- L'orario di funzionamento corrisponde all'ora locale. (➡ pagina 172)
- Se un'operazione è eseguita con il telecomando o con il pannello di controllo del proiettore o con un comando di controllo prima che il comando impostato in [PIANIFICAZIONE] sia eseguito, il comando impostato con la funzione programmata potrebbe non essere eseguito.

[MULTI PROJECTOR SYNC]

Impostare la funzione sincronizzazione contrasto e la funzione sincronizzazione otturatore.

La funzione sincronizzazione contrasto è una funzione che consente di visualizzare una schermata combinata con un contrasto bilanciato condividendo il livello di luminosità dell'ingresso del segnale video in ogni proiettore quando viene costruito un multi-display combinando l'immagine proiettata di più proiettori. La funzione sincronizzazione otturatore è una funzione che consente di sincronizzare il funzionamento dell'otturatore del proiettore specificato verso altri proiettori, mentre l'effetto dell'uso della funzione otturatore comprendente il funzionamento della dissolvenza in ingresso/in uscita può essere sincronizzato.

Per utilizzare la funzione sincronizzazione contrasto e la funzione sincronizzazione otturatore, è necessario collegare i proiettori di destinazione per la sincronizzazione in loop con collegamento concatenato facendo uso del terminale <MULTI PROJECTOR SYNC IN> e del terminale <MULTI PROJECTOR SYNC OUT>. Per i dettagli sul collegamento dei proiettori, consultare "Esempio di collegamento quando si utilizza la funzione sincronizzazione contrasto/funzione sincronizzazione otturatore" (➡ pagina 57).

Nota

- La funzione sincronizzazione contrasto e la funzione sincronizzazione otturatore possono essere utilizzate simultaneamente.
- Il funzionamento dell'otturatore meccanico non è incluso nella funzione sincronizzazione otturatore.
- La funzione sincronizzazione otturatore funzionerà anche quando sono presenti modelli diversi all'interno dei proiettori collegati. Tuttavia, la funzione di sincronizzazione non funzionerà quando è presente un proiettore DLP che sia costruito con un solo chip DLP quale la serie PT-RCQ10 all'interno dei proiettori collegati.
- Le voci di menu nel menu [IMPOSTAZIONI PROIETTORE] → [MULTI PROJECTOR SYNC] sono analoghe alle seguenti voci di impostazione.
 - Il menu [IMMAGINE] → [CONTRASTO DINAMICO] → [UTENTE] → [MULTI PROJECTOR SYNC]
 - Il menu [OPZIONI VISUALIZZAZIONE] → [IMPOSTAZIONI OTTURATORE] → [MULTI PROJECTOR SYNC]

Impostazione della funzione sincronizzazione contrasto

- 1) Premere ▲▼ per selezionare [MULTI PROJECTOR SYNC].
- 2) Premere il pulsante <ENTER>.
 - Viene visualizzata la schermata [MULTI PROJECTOR SYNC].
- 3) Premere ▲▼ per selezionare [MODO].
- 4) Premere ◀▶ per commutare la voce.
 - Le voci cambiano a ogni pressione del pulsante.

[OFF]	Selezionare questa voce quando non vengono utilizzate la funzione sincronizzazione contrasto e la funzione sincronizzazione otturatore.
[PRINCIPALE]	Selezionare questa voce quando è utilizzata la funzione sincronizzazione contrasto o la funzione sincronizzazione otturatore. Impostare questa voce su un solo proiettore dei proiettori che sono collegati. Il proiettore impostato come [PRINCIPALE] calcolerà il livello di luminosità ottimale del segnale video nell'intera schermata combinata per ogni fotogramma. Tutti i proiettori di destinazione per la sincronizzazione del contrasto controlleranno la funzione di contrasto dinamico in base al risultato del calcolo.
[SECONDARIO]	Selezionare questa voce quando è utilizzata la funzione sincronizzazione contrasto o la funzione sincronizzazione otturatore. Impostare questa voce in tutti i proiettori collegati escludendo il proiettore impostato come [PRINCIPALE].

- Quando non è selezionato [OFF], il risultato diagnostico viene visualizzato in [STATO LINK], indicando se tutti i proiettori compresi i proiettori di destinazione per la sincronizzazione sono collegati correttamente e se [MODO] è impostato correttamente.

[LINKED]	Tutti i proiettori sono collegati correttamente e correttamente impostati. Si trovano nella condizione che la funzione sincronizzazione contrasto o la funzione sincronizzazione otturatore possono essere utilizzate.
[NO LINK]	I proiettori non sono correttamente collegati o non correttamente impostati. Controllare lo stato di collegamento del cavo e l'impostazione del proiettore per ogni proiettore collegato.

- 5) Premere ▲▼ per selezionare [SINCRONIZZAZIONE CONTRASTO].
- 6) Premere ◀▶ per commutare la voce.
 - Le voci cambiano a ogni pressione del pulsante.

[OFF]	Selezionare questa voce quando la funzione sincronizzazione contrasto non viene utilizzata.
[ON]	Selezionare questa voce quando la funzione sincronizzazione contrasto è utilizzata.

Nota

- La funzione sincronizzazione contrasto sarà operativa quando tutte le seguenti condizioni saranno soddisfatte.
 - Tutti i proiettori da collegare sono collegati in loop con collegamento concatenato. (Massimo 64 proiettori)
 - [MODO] su un solo proiettore collegato è impostato su [PRINCIPALE] e [MODO] su tutti gli altri proiettori sono impostati su [SECONDARIO].
 - [SINCRONIZZAZIONE CONTRASTO] sui proiettori per eseguire la sincronizzazione del contrasto è impostato su [ON].
- È possibile impostare [SINCRONIZZAZIONE CONTRASTO] su [OFF] per i proiettori che sono collegati, ma non sincronizzare.

Impostazione della funzione sincronizzazione otturatore

- 1) Premere ▲▼ per selezionare [MULTI PROJECTOR SYNC].
- 2) Premere il pulsante <ENTER>.
 - Viene visualizzata la schermata [MULTI PROJECTOR SYNC].
- 3) Premere ▲▼ per selezionare [MODO].
- 4) Premere ◀▶ per commutare la voce.
 - Le voci cambiano a ogni pressione del pulsante.

[OFF]	Selezionare questa voce quando non vengono utilizzate la funzione sincronizzazione contrasto e la funzione sincronizzazione otturatore.
[PRINCIPALE]	Selezionare questa voce quando è utilizzata la funzione sincronizzazione contrasto o la funzione sincronizzazione otturatore. Impostare questa voce soltanto su uno dei proiettori collegati che si trasforma nella sorgente di sincronizzazione del funzionamento dell'otturatore.
[SECONDARIO]	Selezionare questa voce quando è utilizzata la funzione sincronizzazione contrasto o la funzione sincronizzazione otturatore. Impostare questa voce in tutti i proiettori collegati escludendo il proiettore impostato come [PRINCIPALE].

- Quando non è selezionato [OFF], il risultato diagnostico viene visualizzato in [STATO LINK], indicando se tutti i proiettori compresi i proiettori di destinazione per la sincronizzazione sono collegati correttamente e se [MODO] è impostato correttamente.

[LINKED]	Tutti i proiettori sono collegati correttamente e correttamente impostati. Si trovano nella condizione che la funzione sincronizzazione contrasto o la funzione sincronizzazione otturatore possono essere utilizzate.
[NO LINK]	I proiettori non sono correttamente collegati o non correttamente impostati. Controllare lo stato di collegamento del cavo e l'impostazione del proiettore per ogni proiettore collegato.

- 5) Premere ▲▼ per selezionare [SINCRONIZZAZIONE OTTURATORE].
- 6) Premere ◀▶ per commutare la voce.
 - Le voci cambiano a ogni pressione del pulsante.

[OFF]	Selezionare questa voce quando la funzione sincronizzazione otturatore non viene utilizzata.
[ON]	Selezionare questa voce quando la funzione sincronizzazione otturatore è utilizzata.

Nota

- La funzione sincronizzazione otturatore sarà operativa quando tutte le seguenti condizioni saranno soddisfatte.
 - Tutti i proiettori da collegare sono collegati in loop con collegamento concatenato. (Massimo 64 proiettori)
 - [MODO] su un solo proiettore collegato è impostato su [PRINCIPALE] e [MODO] su tutti gli altri proiettori sono impostati su [SECONDARIO].
 - [SINCRONIZZAZIONE OTTURATORE] sui proiettori per eseguire la sincronizzazione dell'otturatore è impostato su [ON].
- È possibile impostare [SINCRONIZZAZIONE OTTURATORE] su [OFF] per i proiettori che sono collegati, ma non sincronizzare.
- Il funzionamento dell'otturatore dalla funzione sincronizzazione otturatore seguirà l'impostazione del menu [OPZIONI VISUALIZZAZIONE] → [IMPOSTAZIONI OTTURATORE] sul proiettore in cui [MODO] è impostato su [PRINCIPALE].
- Quando il segnale di ingresso in ogni proiettore collegato non è sincronizzato, la temporizzazione del funzionamento dell'otturatore tra i proiettori potrebbe spostarsi fino a 1 frame mentre si utilizza la funzione sincronizzazione otturatore.
- La funzione otturatore del proiettore con [MODO] impostato su [SECONDARIO] può essere azionata individualmente. Il funzionamento dell'otturatore in questo momento seguirà l'impostazione del menu [OPZIONI VISUALIZZAZIONE] → [IMPOSTAZIONI OTTURATORE] impostata in quel proiettore.

[RS-232C]

Impostare le condizioni di comunicazione dei terminali <SERIAL IN>/<SERIAL OUT>. Per i dettagli sul metodo di connessione per le comunicazioni RS-232C, consultare “Terminale <SERIAL IN>/<SERIAL OUT>” (➔ pagina 280).

Impostazione delle condizioni di comunicazione del terminale <SERIAL IN>

- 1) Premere ▲▼ per selezionare [RS-232C].
- 2) Premere il pulsante <ENTER>.
 - Viene visualizzata la schermata [RS-232C].
- 3) Premere ▲▼ per selezionare [SELEZIONE INGRESSO].
- 4) Premere ◀▶ per commutare la voce.

[PROIETTORE]	Esegue le comunicazioni RS-232C con il terminale <SERIAL IN> del proiettore.
[DIGITAL LINK]	Esegue le comunicazioni RS-232C attraverso il dispositivo con uscita DIGITAL LINK opzionale (Modello n.: ET-YFB100G, ET-YFB200G) e il terminale <DIGITAL LINK>.

- 5) Premere ▲▼ per selezionare [(IN.)VELOCITÀ IN BAUD].
- 6) Premere ◀▶ per commutare la voce.
 - Le voci cambiano a ogni pressione del pulsante.

[9600]	Selezionare la velocità corretta.
[19200]	
[38400]	

- 7) Premere ▲▼ per selezionare [(IN.)PARITÀ].
- 8) Premere ◀▶ per commutare la voce.
 - Le voci cambiano a ogni pressione del pulsante.

[NESSUNO]	Selezionare la condizione di parità.
[NUM.PARI]	
[NUM.DISPARI]	

Impostazione delle condizioni di comunicazione del terminale <SERIAL OUT>

- 1) Premere ▲▼ per selezionare [RS-232C].
- 2) Premere il pulsante <ENTER>.
 - Viene visualizzata la schermata [RS-232C].
- 3) Premere ▲▼ per selezionare [(US.)VELOCITÀ IN BAUD].
- 4) Premere ◀▶ per commutare la voce.
 - Le voci cambiano a ogni pressione del pulsante.

[9600]	Selezionare la velocità corretta.
[19200]	
[38400]	

- 5) Premere ▲▼ per selezionare [(US.)PARITÀ].
- 6) Premere ◀▶ per commutare la voce.
 - Le voci cambiano a ogni pressione del pulsante.

[NESSUNO]	Selezionare la condizione di parità.
[NUM.PARI]	
[NUM.DISPARI]	

Impostazione della risposta

- 1) Premere ▲▼ per selezionare [RS-232C].
- 2) Premere il pulsante <ENTER>.
 - Viene visualizzata la schermata [RS-232C].
- 3) Premere ▲▼ per selezionare [RISPOSTA (TUTTI ID)].
- 4) Premere ◀▶ per commutare la voce.

[ON]	Restituisce la risposta quando l'impostazione di un ID è designata come TUTTO.
[OFF]	Non restituisce la risposta quando l'impostazione di un ID è designata come TUTTO.

- 5) Premere ▲▼ per selezionare [GRUPPO].
- 6) Premere ◀▶ per commutare la voce.

[A] - [Z]	Permette il controllo di più proiettori simultaneamente inviando l'ID di RS-232C. È possibile impostare gruppi da [A] a [Z]. Il proiettore risponde quando l'ID di RS-232C corrisponde all'impostazione.
-----------	--

- 7) Premere ▲▼ per selezionare [RISPOSTA (GRUPPO ID)].
- 8) Premere ◀▶ per commutare la voce.

[ON]	Restituisce la risposta quando l'impostazione di un ID è designata come GRUPPO.
[OFF]	Non restituisce la risposta quando l'impostazione di un ID è designata come GRUPPO.

Nota

- Quando [SELEZIONE INGRESSO] è impostato su [DIGITAL LINK], le comunicazioni che utilizzano quel terminale seriale sono disponibili solo quando il dispositivo corrispondente (quale il dispositivo con uscita DIGITAL LINK opzionale (Modello n.: ET-YFB100G, ET-YFB200G)) viene collegato al terminale <DIGITAL LINK>.
- Durante il trasferimento dei loghi tramite il dispositivo con uscita DIGITAL LINK opzionale (Modello n.: ET-YFB100G, ET-YFB200G), "NO SIGNAL SLEEP" del dispositivo con uscita DIGITAL LINK deve essere impostato su "OFF" per evitare interruzioni della comunicazione.
- Quando [SELEZIONE INGRESSO] è impostato su [DIGITAL LINK], la velocità di comunicazione per l'ingresso è fissata a 9 600 bps e la parità è fissata a "NESSUNO".

[MODALITÀ REMOTE2]

È possibile impostare il terminale <REMOTE 2 IN>.

- 1) Premere ▲▼ per selezionare [MODALITÀ REMOTE2].
- 2) Premere ◀▶ per commutare la voce.
 - Le voci cambiano a ogni pressione del pulsante.

[DEFAULT]	Utilizza l'assegnazione pin del terminale <REMOTE 2 IN> nell'impostazione standard. (➔ pagina 285)
[UTENTE]	Cambia l'impostazione del terminale <REMOTE 2 IN>.

- Procedere al punto 3) quando è selezionato [UTENTE].

- 3) Premere il pulsante <ENTER>.
- 4) Premere ▲▼ per selezionare uno da [PIN2] a [PIN8], quindi premere ◀▶ per commutare la voce.

[TASTO FUNZIONE]

Imposta la funzione del pulsante <FUNCTION> del telecomando.

- 1) Premere ▲▼ per selezionare [TASTO FUNZIONE].
- 2) Premere il pulsante <ENTER>.
 - Viene visualizzata la schermata [TASTO FUNZIONE].
- 3) Premere ▲▼ per selezionare una funzione.

[DISABILITA]	Disabilita il pulsante <FUNCTION>.
[SOTTOMEMORIA]	Visualizza l'elenco di memoria secondaria. (➡ pagina 192)
[SELETTORE SISTEMA]	Commuta l'impostazione [SELETTORE SISTEMA] in base al segnale di ingresso dell'immagine che viene proiettata. <ul style="list-style-type: none"> • Quando l'ingresso è da SDI1 a SDI4 sulla scheda di interfaccia <ul style="list-style-type: none"> - Il menu [OPZIONI VISUALIZZAZIONE] → [SLOT IN] → [IMPOSTAZIONE COLLEGAMENTO SINGOLO] → [SDI1]/[SDI2]/[SDI3]/[SDI4] → [SELETTORE SISTEMA] - Il menu [OPZIONI VISUALIZZAZIONE] → [SLOT IN] → [IMPOSTAZIONE COLLEGAMENTO DOPPIO] → [SELETTORE SISTEMA] - Il menu [OPZIONI VISUALIZZAZIONE] → [SLOT IN] → [IMPOSTAZIONE COLLEGAMENTO QUADRUPLO] → [SELETTORE SISTEMA] • Quando l'ingresso non è SDI <ul style="list-style-type: none"> - Il menu [IMMAGINE] → [SELETTORE SISTEMA]
[SYSTEM DAYLIGHT VIEW]	Commuta l'impostazione [SYSTEM DAYLIGHT VIEW]. (➡ pagina 95)
[FERMO IMMAGINE]	Mette temporaneamente in pausa l'immagine. (➡ pagina 146)
[ANALISI SEGNALE VIDEO]	Visualizza la forma d'onda del segnale di ingresso. (➡ pagina 147)
[CARICA MEMORIA OBIETTIVO]	Carica la memoria obiettivo registrata. (➡ pagina 151)
[MODO DI PROIEZIONE]	Commuta l'impostazione [MODO DI PROIEZIONE]. (➡ pagina 149)
[GEOMETRIA]	Commuta l'impostazione [GEOMETRIA]. (➡ pagina 102)
[POSIZIONE OSD]	Commuta l'impostazione [POSIZIONE OSD]. (➡ pagina 140)

4) Premere il pulsante <ENTER>.

Nota

- La schermata [TASTO FUNZIONE] può anche essere visualizzata tenendo premuto il pulsante <FUNCTION> sul telecomando.

[STATO]

Visualizza lo stato del proiettore.

- 1) Premere ▲▼ per selezionare [STATO].
- 2) Premere il pulsante <ENTER>.
 - Viene visualizzata la schermata [STATO].
- 3) Premere ◀▶ per commutare le pagine.
 - La pagina cambia a ogni pressione del pulsante.

[MODELLO PROIETTORE]	Visualizza il tipo di proiettore.
[NUMERO SERIALE]	Visualizza il numero di serie del proiettore.
[ORE PROIETTORE]	Visualizza il tempo di utilizzo del proiettore.
[ORE SPIA]	Visualizza il tempo di utilizzo della fonte di luce 1 e della fonte di luce 2.
[TEMPO DI ILLUMIN. CONTINUO]	Visualizza il tempo trascorso da quando la fonte di luce è illuminata. È possibile confermare il tempo trascorso dopo l'illuminazione della fonte di luce durante la regolazione della messa a fuoco. Il tempo trascorso si azzerà quando la fonte di luce viene disattivata temporaneamente come in caso di uso della funzione otturatore.
[VERSIONE PRINC./SEC.]	Visualizza le versioni principale e secondaria del firmware del proiettore.
[VERSIONE RETE]	Visualizza la versione della rete del firmware del proiettore.
[TEMP. ARIA INGRESSO]*1	Visualizza lo stato delle temperatura dell'aria in ingresso.
[TEMP. ARIA SCARICO]*1	Visualizza lo stato delle temperatura dell'aria di scarico.
[TEST AUTONOMO]	Visualizza le informazioni di autodiagnosi.
[INGRESSO]	Visualizza il terminale di ingresso attualmente selezionato. Visualizza il terminale di ingresso rappresentativo quando viene visualizzata un'unica immagine con segnali di ingresso multipli.
[NOME SEGNALE]	Visualizza il nome del segnale di ingresso.
[NUM.MEMORIA]	Visualizza il numero di memoria del segnale di ingresso.
[STATO INGRESSO BACKUP]	Visualizza se la commutazione al segnale di ingresso di backup è possibile o meno quando [MODALITÀ INGRESSO BACKUP] è impostato su [OFF]. (➡ pagina 120)
[NUM SEGNALI REGISTRATI]	Visualizza il numero di segnali registrati.
[SCELTA RAFFREDDAMENTO]	Visualizza le condizioni di raffreddamento impostate.
[PRESSIONE ATMOSFERICA]	Visualizza la pressione atmosferica.
[STATO REMOTE2]	Visualizza lo stato del controllo di REMOTE2.

Capitolo 4 Impostazioni — Menu [IMPOSTAZIONI PROIETTORE]

[VOLTAGGIO AC]	Visualizza la tensione di alimentazione in ingresso.	
[TIPO DI OBIETTIVO]	Visualizza il nome tipo (tipo dell'obiettivo di proiezione) impostato sull'obiettivo di proiezione.	
[ID OBIETTIVO]	Visualizza l'ID impostato sull'obiettivo di proiezione.	
[NOME OBIETTIVO]	Visualizza il nome impostato sull'obiettivo di proiezione.	
[RAPPORTO OBIETTIVO PROIEZ.]	Visualizza il range del rapporto di portata supportato dall'obiettivo di proiezione.	
[TIPO DI ZOOM OBIETTIVO]	Visualizza il metodo di guida del motore dello zoom collegato all'obiettivo di proiezione.	
[CALIBRAZIONE DELLO ZOOM]	Visualizza il risultato di calibrazione dello zoom ([OK]/[FALLITA]) e la data di calibrazione.	
[CONTEGGIO ACCENSIONE]	[NUMERO ACCENSIONI]	Visualizza il numero di accensioni effettuate.
	[OTTURATORE MECCANICO]	Visualizza il numero di volte che l'otturatore meccanico è chiuso. Viene contato quando [OTTURATORE MECCANICO] è impostato su [ABILITA].
[MOD. FUNZION.]	Visualizza il valore di impostazione del menu [IMPOSTAZIONI PROIETTORE] → [IMPOST. FUNZIONAMENTO] → [MOD. FUNZION.].	
[NORMALE]	Visualizza il tempo di utilizzo della fonte di luce con [MOD. FUNZION.] impostato su [NORMALE].	
[ECO]	Visualizza il tempo di utilizzo della fonte di luce con [MOD. FUNZION.] impostato su [ECO].	
[UTENTE1]	Visualizza il tempo di utilizzo della fonte di luce con [MOD. FUNZION.] impostato su [UTENTE1].	
[UTENTE2]	Visualizza il tempo di utilizzo della fonte di luce con [MOD. FUNZION.] impostato su [UTENTE2].	
[UTENTE3]	Visualizza il tempo di utilizzo della fonte di luce con [MOD. FUNZION.] impostato su [UTENTE3].	
[ORE CONSOLIDATE]* ²	<p>Converte il tempo di utilizzo totale delle fonti di luce con [MOD. FUNZION.] impostato in ogni voce nel tempo utilizzato con l'impostazione [NORMALE].</p> <p>Il tempo di utilizzo consolidato viene utilizzato per una indicazione approssimativa su quando eseguire la manutenzione quando il proiettore viene utilizzato in combinazione di ogni voce in [MOD. FUNZION.].</p>	
[KIT DI AGGIORNAMENTO]	[ET-NUK10]	Visualizza lo stato di attivazione dal Kit di aggiornamento NFC (Modello n.: ET-NUK10). Oppure visualizza lo stato della funzione NFC. [ATTIVATO]: è possibile utilizzare la funzione NFC. [NON ATTIVATO]: non è possibile utilizzare la funzione NFC.
[SLOT1]	Visualizza il numero di modello prodotto della scheda di interfaccia installata nello <SLOT 1>. Inoltre, la versione firmware viene visualizzata dopo il numero di modello prodotto.	
[SLOT2]	Visualizza il numero di modello prodotto della scheda di interfaccia installata nello <SLOT 2>. Inoltre, la versione firmware viene visualizzata dopo il numero di modello prodotto.	
[INFORMAZIONI SEGNALE]	[INGRESSO]	Visualizza il terminale di ingresso utilizzato per l'immagine proiettata. Visualizza il terminale di ingresso rappresentativo quando viene visualizzata un'unica immagine con segnali di ingresso multipli.
	[FORMATO SEGNALE]	Visualizza il formato del segnale di ingresso.
	[COLLEGAMENTO]	Visualizza le impostazioni di [COLLEGAMENTO SDI], [COLLEGAMENTO HDMI] e [COLLEGAMENTO DVI-D]. Visualizza il risultato della determinazione del segnale quando è impostato [AUTO].
	[SIMULTANEO]	Visualizza l'impostazione [IMPOSTAZIONE INGRESSO SIMULTANEO]. Visualizza il risultato della determinazione del segnale quando è impostato [AUTO (velocità x2)].
	[DIVISIONE 4K]	Visualizza l'impostazione [DIVISIONE 4K]. Visualizza il risultato della determinazione del segnale quando è impostato [AUTO].
	[CAMPIONAMENTO COLORE]	Visualizza le informazioni di campionamento e il formato colore del segnale di ingresso.
	[BIT DEPTH]	Visualizza la gradazione del segnale di ingresso.
	[LIVELLO SEGNALE]	Visualizza il livello di segnale del segnale di ingresso.
	[GAMMA]	Visualizza l'impostazione [GAMMA].
[SPAZIO COLORE]	Visualizza l'impostazione [SPAZIO COLORE].	

*1 Lo stato della temperatura viene indicato tramite il colore del testo (verde/giallo/rosso) e la scala su barra. Utilizzare il proiettore entro il range che l'indicazione è verde.

*2 È possibile ottenere il [ORE CONSOLIDATE] con la seguente formula di calcolo. I valori ottenuti con la formula di calcolo contengono un piccolo errore.

Formula di conversione per [ORE CONSOLIDATE]

$$A \times 1,0 + B \times 0,8$$

- **A:** Tempo di utilizzo della fonte di luce con [MOD. FUNZION.] impostato su [NORMALE], [UTENTE1], [UTENTE2] o [UTENTE3]
- **B:** Tempo di utilizzo della fonte di luce con [MOD. FUNZION.] impostato su [ECO]

■ [DETTAGLIO INFORMAZIONI]

[INGRESSO]	Consente di visualizzare il terminale di ingresso utilizzato per l'immagine proiettata.
[FORMATO SEGNALE]	Visualizza il formato del segnale di ingresso.
[FREQUENZA SEGNALE]	Visualizza la frequenza del segnale di ingresso.
[TIPO DI SCANSIONE]	Visualizza il tipo di scansione del segnale di ingresso.
[TOTALE PUNTI]	Visualizza il conteggio totale di punti del segnale di ingresso.
[PUNTI DISPLAY]	Visualizza il numero di punti di visualizzazione del segnale di ingresso.
[TOTALE RIGHE]	Visualizza il conteggio totale delle linee del segnale di ingresso.
[RIGHE DISPLAY]	Visualizza il numero di linee di visualizzazione del segnale di ingresso.
[CAMPIONAMENTO COLORE]	Consente di visualizzare le informazioni di campionamento e il formato colore del segnale di ingresso.
[BIT DEPTH]	Visualizza la gradazione del segnale di ingresso.
[LIVELLO SEGNALE]	Visualizza il livello di segnale del segnale di ingresso.
[COLORIMETRIA]	Consente di visualizzare le informazioni del gamut colore del segnale di ingresso. Il contenuto del display è come segue. [ITU-2020]: quando il gamut colore è conforme allo standard ITU-R BT.2020 [ITU-709]: quando il gamut colore è conforme allo standard ITU-R BT.709 [SMPTE 170M]: quando il gamut colore è conforme allo standard SMPTE 170M [---]: quando non è presente alcun segnale, quando le informazioni del gamut colore non sono incluse nelle informazioni InfoFrame, o quando sono incluse informazioni del gamut colore diverse da [ITU-2020], [ITU-709] o [SMPTE 170M]
[STATO HDCP]	Consente di visualizzare lo stato HDCP del segnale di ingresso. Il contenuto del display è come segue. [HDCP2.2]: quando protetto con HDCP 2.2 [HDCP1.X]: quando protetto con HDCP 1.X [NESSUNO]: quando non protetto con HDCP [---]: quando il segnale è assente

■ [INFORMAZIONI CONTENUTO]

[EOTF]	Visualizza EOTF (Electro-Optical Transfer Function) al di fuori delle informazioni InfoFrame aggiunte al segnale di ingresso.	
[MASTERIZZAZIONE VOLUME COLORE DISPLAY]	[ROSSO]	Visualizza le coordinate cromatiche per il colore primario rosso al di fuori delle informazioni InfoFrame aggiunte al segnale di ingresso.
	[VERDE]	Visualizza le coordinate cromatiche per il colore primario verde al di fuori delle informazioni InfoFrame aggiunte al segnale di ingresso.
	[BLU]	Visualizza le coordinate cromatiche per il colore primario blu al di fuori delle informazioni InfoFrame aggiunte al segnale di ingresso.
	[BIANCO]	Visualizza le coordinate cromatiche per il punto bianco al di fuori delle informazioni InfoFrame aggiunte al segnale di ingresso.
	[LUMINOSITÀ MAX]	Visualizza la luminosità massima al di fuori delle informazioni InfoFrame aggiunte al segnale di ingresso.
	[LUMINOSITÀ MIN]	Visualizza la luminosità minima al di fuori delle informazioni InfoFrame aggiunte al segnale di ingresso.
[LIVELLO LUCE CONTENUTO]	[MaxCLL]	Visualizza MaxCLL (Maximum Content Light Level) al di fuori delle informazioni InfoFrame aggiunte al segnale di ingresso.
	[MaxFALL]	Visualizza MaxFALL (Maximum Frame Average Light Level) al di fuori delle informazioni InfoFrame aggiunte al segnale di ingresso.

Nota

- Se si preme il pulsante <ENTER> durante la visualizzazione delle [INFORMAZIONI SEGNALE] nella pagina 6/6 della schermata [STATO], è possibile visualizzare la schermata [DETTAGLIO INFORMAZIONI] per vedere le informazioni dettagliate del segnale di ingresso. Le informazioni per i segnali a ingresso multiplo possono essere visualizzate a seconda dell'immagine proiettata. Premere ◀▶ per commutare le pagine.
- Mentre è visualizzata la schermata [DETTAGLIO INFORMAZIONI], premere il pulsante <ENTER> per visualizzare la schermata [INFORMAZIONI CONTENUTO], ed è possibile visualizzare i contenuti delle informazioni InfoFrame aggiunte al segnale di ingresso.
- Sono presenti voci che vengono visualizzate o non visualizzate in [INFORMAZIONI SEGNALE], [DETTAGLIO INFORMAZIONI] e [INFORMAZIONI CONTENUTO] a seconda dell'impostazione o del segnale in ingresso.
- Mentre è visualizzata la schermata [STATO], premere il pulsante <DEFAULT> per controllare i dettagli delle informazioni sulla temperatura di ogni parte all'interno del proiettore.
Per i dettagli dell'operazione, consultare "Visualizzazione dei dettagli delle informazioni sulla temperatura" (➔ pagina 183).
- Se si è verificata un'anomalia sul proiettore, premere il pulsante <DEFAULT> mentre è visualizzata la schermata [STATO] per controllare i dettagli delle informazioni sull'errore.
- Per i dettagli sui contenuti visualizzati in [TEST AUTONOMO], consultare "Display di autodiagnosi" (➔ pagina 267).

Visualizzazione dei dettagli delle informazioni sulla temperatura

È possibile controllare i dettagli delle informazioni sulla temperatura di ogni parte all'interno del proiettore.

- 1) **Premere il pulsante <DEFAULT> mentre è visualizzata la schermata [STATO].**
 - Viene visualizzata la schermata di selezione.
- 2) **Premere ▲▼ per selezionare [INFORMAZIONI TEMPERATURA].**
 - Le voci cambiano a ogni pressione del pulsante.

[INFORMAZIONI ERRORE]	Visualizza la schermata dettagliata delle informazioni sull'errore.
[INFORMAZIONI TEMPERATURA]	Visualizza la schermata dettagliata delle informazioni sulla temperatura.

- 3) **Premere il pulsante <ENTER>.**
 - Viene visualizzata la schermata dettagliata delle informazioni sulla temperatura (solo in inglese).

Nota

- Selezionare [INFORMAZIONI ERRORE] nel punto 2) per visualizzare la schermata dettagliata delle informazioni sull'errore (solo in inglese).

Invio a mezzo e-mail del contenuto dello stato

È possibile inviare il contenuto dello stato all'indirizzo e-mail (fino a due indirizzi) impostato in “Pagina [E-mail set up]” (➔ pagina 232).

- 1) **Premere il pulsante <ENTER> mentre è visualizzata la pagina da 1/6 a 5/6 della schermata [STATO].**
 - Viene visualizzata la schermata di selezione.
- 2) **Premere ▲▼ per selezionare [INVIA E-MAIL].**
- 3) **Premere il pulsante <ENTER>.**
 - Viene visualizzata la schermata [SELEZIONA INDIRIZZO E-MAIL].
- 4) **Premere ▲▼ per selezionare la destinazione.**
- 5) **Premere il pulsante <ENTER>.**
 - Viene visualizzata la schermata di conferma.
- 6) **Premere ◀▶ per selezionare [ESEGUI] e premere il pulsante <ENTER>.**
 - Il contenuto dello stato viene inviato.

Salvataggio del contenuto dello stato in una memoria USB

È possibile salvare il contenuto dello stato in una memoria USB collegata al terminale <USB>.

- 1) **Premere il pulsante <ENTER> mentre è visualizzata la pagina da 1/6 a 5/6 della schermata [STATO].**
 - Viene visualizzata la schermata di selezione.
- 2) **Premere ▲▼ per selezionare [SALVARE SULLA MEMORIA USB].**
- 3) **Premere il pulsante <ENTER>.**
 - Viene visualizzata la schermata di conferma.
- 4) **Premere ◀▶ per selezionare [ESEGUI] e premere il pulsante <ENTER>.**
 - Il contenuto dello stato viene salvato.

[IMPOSTAZIONE DEL MONITOR INFORMATIVO]

Imposta il monitor informazioni del pannello di controllo.

Per il funzionamento del monitor informazioni, consultare “Uso della funzione del monitor informazioni” (➔ pagina 240).

Impostazione del display durante lo stato normale

Visualizza/nasconde il monitor informazioni in assenza di funzionamento.

- 1) Premere ▲▼ per selezionare [IMPOSTAZIONE DEL MONITOR INFORMATIVO].
- 2) Premere il pulsante <ENTER>.
 - Viene visualizzata la schermata [IMPOSTAZIONE DEL MONITOR INFORMATIVO].
- 3) Premere ▲▼ per selezionare [DEFAULT].
- 4) Premere ◀▶ per commutare la voce.
 - Le voci cambiano a ogni pressione del pulsante.

[USER VIEW]	Visualizza le voci impostate nel menu [IMPOSTAZIONI PROIETTORE] → [IMPOSTAZIONE DEL MONITOR INFORMATIVO] → [USER VIEW].
[OFF]	Non visualizza le informazioni.

Nota

- Anche se [DEFAULT] è impostato su [OFF], il contenuto di un errore o di un'avvertenza viene automaticamente visualizzato quando si verifica.
- Questo può anche essere impostato durante il funzionamento con il monitor informazioni. Per dettagli, fare riferimento a “Uso della funzione del monitor informazioni” (➔ pagina 240).

Impostazione delle informazioni da visualizzare

Impostare le voci da visualizzare sul monitor informazioni in assenza di funzionamento.

- 1) Premere ▲▼ per selezionare [IMPOSTAZIONE DEL MONITOR INFORMATIVO].
- 2) Premere il pulsante <ENTER>.
 - Viene visualizzata la schermata [IMPOSTAZIONE DEL MONITOR INFORMATIVO].
- 3) Premere ▲▼ per selezionare [USER VIEW].
- 4) Premere il pulsante <ENTER>.
 - Viene visualizzata la schermata [USER VIEW].
- 5) Premere ▲▼ per selezionare una voce.

[INPUT]	Terminale di ingresso correntemente selezionato*1
[SIGNAL NAME]	Nome segnale di ingresso
[AC VOLTAGE]	Tensione di alimentazione in ingresso
[INTAKE AIR TEMP.]	Temperatura dell'aria in ingresso del proiettore
[EXHAUST AIR TEMP.]	Temperatura dell'aria di scarico del proiettore
[SHUTTER]	Stato dell'otturatore ([CLOSE]: funzione dell'otturatore abilitata; [OPEN]: funzione dell'otturatore disabilitata)
[OSD]	Stato della funzione del display su schermo ([ON]: visualizza; [OFF]: nasconde)
[IP ADDRESS(WIRED)]	Indirizzo IP della LAN cablata

*1 Il terminale di ingresso rappresentativo viene visualizzato quando viene visualizzata un'unica immagine con segnali di ingresso multipli.

- 6) Premere ◀▶ per commutare l'impostazione.
 - Le voci cambiano a ogni pressione del pulsante.

[ON]	Visualizza le voci nel monitor informazioni.
[OFF]	Non visualizza le voci nel monitor informazioni.

- Ripetere i punti da 5) a 6) fino a impostare le voci di visualizzazione desiderate.

Nota

- Questo può anche essere impostato durante il funzionamento con il monitor informazioni. Per dettagli, fare riferimento a “Uso della funzione del monitor informazioni” (➔ pagina 240).

Impostazione della direzione da visualizzare

Imposta la direzione del testo da visualizzare nel monitor informazioni.

- 1) Premere ▲▼ per selezionare [IMPOSTAZIONE DEL MONITOR INFORMATIVO].

- 2) **Premere il pulsante <ENTER>.**
 - Viene visualizzata la schermata [IMPOSTAZIONE DEL MONITOR INFORMATIVO].
- 3) **Premere ▲▼ per selezionare [DIRECTION].**
- 4) **Premere ◀▶ per commutare la voce.**
 - Le voci cambiano a ogni pressione del pulsante.

[AUTO]	Rileva l'orientamento del proiettore mediante il sensore angolo incorporato, e imposta automaticamente la direzione del testo visualizzato nel monitor informazioni. Impostare [AUTO] normalmente.
[NORMAL]	Selezionare questa voce quando si installa il proiettore su una scrivania, ecc.
[FLIPPED]	Selezionare questa voce quando si installa il proiettore con la sua superficie superiore rivolta verso il basso come nel caso del collegamento a soffitto. Visualizza il testo capovolto da quando è impostato [NORMAL].

Nota

- Questo può anche essere impostato durante il funzionamento con il monitor informazioni. Per dettagli, fare riferimento a “Uso della funzione del monitor informazioni” (➔ pagina 240).

Impostazione della luminosità del monitor informazioni

Imposta la luminosità del monitor informazioni.

- 1) **Premere ▲▼ per selezionare [IMPOSTAZIONE DEL MONITOR INFORMATIVO].**
- 2) **Premere il pulsante <ENTER>.**
 - Viene visualizzata la schermata [IMPOSTAZIONE DEL MONITOR INFORMATIVO].
- 3) **Premere ▲▼ per selezionare [BRIGHTNESS].**
- 4) **Premere ◀▶ per regolare il livello.**

Operazione	Regolazione	Intervallo di regolazione
Premere ▶.	Il monitor informazioni diventa luminoso.	30 % - 100 % (Impostazione default del fabbricante: 100 %)
Premere ◀.	Il monitor informazioni diventa scuro.	

Nota

- [BRIGHTNESS] viene regolato a incrementi di 10.
- Questo può anche essere impostato durante il funzionamento con il monitor informazioni. Per dettagli, fare riferimento a “Uso della funzione del monitor informazioni” (➔ pagina 240).

[CLONAZIONE DATI]

Effettuare l'operazione della funzione di clonazione dati. È possibile copiare dati quali le impostazioni e i valori di regolazione del proiettore su più proiettori via LAN oppure utilizzando la memoria USB.

Per i dettagli dell'operazione, consultare “Uso della funzione di clonazione dati” (➔ pagina 250).

[SALVARE TUTTI I DATI UTENTE]

Salvare i valori delle varie impostazioni come backup nella memoria integrata del proiettore.

- 1) **Premere ▲▼ per selezionare [SALVARE TUTTI I DATI UTENTE].**
- 2) **Premere il pulsante <ENTER>.**
 - Viene visualizzata la schermata [PASSWORD SICUREZZA].
- 3) **Inserire la password di sicurezza e premere il pulsante <ENTER>.**
 - Viene visualizzata la schermata di conferma.
- 4) **Premere ◀▶ per selezionare [ESEGUI] e premere il pulsante <ENTER>.**
 - [AVANTI] viene visualizzato mentre è in atto il salvataggio dei dati.

Nota

- I dati salvati eseguendo [SALVARE TUTTI I DATI UTENTE] non comprendono i dati impostati con “Geometric & Setup Management Software”.
- I dati salvati eseguendo [SALVARE TUTTI I DATI UTENTE] non vengono eliminati anche se viene eseguito il menu [IMPOSTAZIONI PROIETTORE] → [INIZIALIZZAZIONE] → [RIPRISTINO IMPOST. PREDEFINITE].

[CARICARE TUTTI I DATI UTENTE]

Carica i valori delle varie impostazioni salvati come backup nella memoria integrata del proiettore.

- 1) Premere ▲▼ per selezionare [CARICARE TUTTI I DATI UTENTE].
- 2) Premere il pulsante <ENTER>.
 - Viene visualizzata la schermata [PASSWORD SICUREZZA].
- 3) Inserire la password di sicurezza e premere il pulsante <ENTER>.
 - Viene visualizzata la schermata di conferma.
- 4) Premere ◀▶ per selezionare [ESEGUI] e premere il pulsante <ENTER>.

Nota

- Il proiettore entra in modalità di standby per riflettere i valori di impostazione quando viene eseguito [CARICARE TUTTI I DATI UTENTE].
- I dati caricati da [CARICARE TUTTI I DATI UTENTE] non comprendono i dati impostati con “Geometric & Setup Management Software”.

[INIZIALIZZAZIONE]

Riportare le diverse impostazioni dei dati dell'utente alle impostazioni predefinite di fabbrica.

- 1) Premere ▲▼ per selezionare [INIZIALIZZAZIONE].
- 2) Premere il pulsante <ENTER>.
 - Viene visualizzata la schermata [PASSWORD SICUREZZA].
- 3) Inserire la password di sicurezza e premere il pulsante <ENTER>.
 - Viene visualizzata la schermata [INIZIALIZZAZIONE].
- 4) Premere ▲▼ per selezionare una voce da inizializzare.

[IMPOSTAZIONI UTENTE]	È possibile selezionare arbitrariamente i dati dell'utente da riportare alle impostazioni predefinite di fabbrica. Il proiettore va in stato di standby dopo l'esecuzione di [INIZIALIZZAZIONE]. Per i dettagli dell'operazione, consultare “Inizializzazione delle impostazioni selezionando le voci” (➔ pagina 187).
[SOLO SEGNALI REGISTRATI]	Elimina tutti i segnali registrati in [LISTA SEGNALI REGISTRATI]. Vengono inoltre eliminati tutti i valori di impostazione salvati per ciascun segnale registrato.
[SOLO NETWORK/E-MAIL]	Riporta tutte le voci di impostazione del menu [RETE] e tutte le voci di impostazioni della pagina operativa nella pagina [Detailed set up] e in Crestron Connected della schermata di controllo web alle impostazioni predefinite di fabbrica. <ul style="list-style-type: none"> • Le voci di [Time Zone], [Date] e [Time] nella pagina [Adjust clock] della schermata di controllo web non ritornano alle impostazioni predefinite di fabbrica. • Le informazioni quali il certificato auto-firmato già creato nella pagina [Https set up] della schermata di controllo web o il certificato del server già installato non vengono eliminate.
[SOLO IMMAGINE LOGO]	Elimina l'immagine registrata in [LOGO UTENTE].
[SOLO UNIFORMITÀ]	Configura l'impostazione del menu [OPZIONI VISUALIZZAZIONE] → [UNIFORMITÀ] alle impostazioni predefinite di fabbrica.
[RIPRISTINO IMPOST. PREDEFINITE]	Riporta tutte le impostazioni dei dati dell'utente alle impostazioni predefinite di fabbrica. Il proiettore va in stato di standby dopo l'esecuzione di [RIPRISTINO IMPOST. PREDEFINITE].

- Procedere al punto 5) quando non è selezionato [IMPOSTAZIONI UTENTE].

- 5) Premere il pulsante <ENTER>.
 - Viene visualizzata la schermata di conferma.
- 6) Premere ◀▶ per selezionare [ESEGUI] e premere il pulsante <ENTER>.

Nota

- La password di sicurezza è la password fissata nel menu [SICUREZZA] → [MODIFICA PASSWORD SICUREZZA].
Password iniziale dell'impostazione predefinita di fabbrica: ▲▶▼◀▶▶▼◀

- Per eliminare solo parte di un segnale registrato, agire secondo “Eliminazione del segnale registrato” (➔ pagina 191).
- Per riportare l'impostazione di [Time Zone] nella pagina [Adjust clock] della schermata di controllo web e l'impostazione del menu [IMPOSTAZIONI PROIETTORE] → [DATA E ORA] → [TIME ZONE] alle impostazioni predefinite di fabbrica, iniziarle mediante uno dei seguenti metodi.
 - Inizializzazione mediante selezione del menu [IMPOSTAZIONI PROIETTORE] → [INIZIALIZZAZIONE] → [RIPRISTINO IMPOST. PREDEFINITE]
 - Inizializzazione mediante impostazione del menu [IMPOSTAZIONI PROIETTORE] → [INIZIALIZZAZIONE] → [IMPOSTAZIONI UTENTE] → [ALTRE IMPOSTAZIONI UTENTE] su [INIZIALIZZAZIONE]
- È possibile eliminare il certificato auto-firmato già creato nella pagina [Https set up] della schermata di controllo web o le informazioni del certificato del server già installato nella schermata di controllo web.
- Le seguenti impostazioni non vengono riportate alle impostazioni predefinite di fabbrica anche se il proiettore viene inizializzato selezionando [RIPRISTINO IMPOST. PREDEFINITE].
 - Il menu [IMPOSTAZIONI PROIETTORE] → [OBIETTIVO] → [IMPOSTAZIONI INFORMAZIONI OBIETTIVO] → [ID OBIETTIVO] e [NOME OBIETTIVO]
 - Il menu [IMPOSTAZIONI PROIETTORE] → [OBIETTIVO] → [OTTIMIZZATORE FUOCO ATTIVO] → [OFFSET DEL FUOCO CHIARO] e [OFFSET DEL FUOCO SCURO]
- Per riportare le impostazioni di [OFFSET DEL FUOCO CHIARO] e [OFFSET DEL FUOCO SCURO] nel menu [IMPOSTAZIONI PROIETTORE] → [OBIETTIVO] → [OTTIMIZZATORE FUOCO ATTIVO] alle impostazioni predefinite di fabbrica, eseguire il menu [IMPOSTAZIONI PROIETTORE] → [OBIETTIVO] → [OTTIMIZZATORE FUOCO ATTIVO] → [IMPOSTAZIONE OFFSET DEL FUOCO] → [INIZIALIZZAZIONE].
- Se inizializzato selezionando [RIPRISTINO IMPOST. PREDEFINITE], viene visualizzata la schermata [SETTAGGI INIZIALI] quando avrà inizio la proiezione la volta successiva.

Inizializzazione delle impostazioni selezionando le voci

- 1) Premere ▲▼ per selezionare [INIZIALIZZAZIONE].
- 2) Premere il pulsante <ENTER>.
 - Viene visualizzata la schermata [PASSWORD SICUREZZA].
- 3) Inserire la password di sicurezza e premere il pulsante <ENTER>.
 - Viene visualizzata la schermata [INIZIALIZZAZIONE].
- 4) Premere ▲▼ per selezionare [IMPOSTAZIONI UTENTE].
- 5) Premere il pulsante <ENTER>.
 - Viene visualizzata la schermata [IMPOSTAZIONI UTENTE].
- 6) Premere ▲▼ per selezionare una voce.

[IMPOST. FUNZIONAMENTO]	Il menu [IMPOSTAZIONI PROIETTORE] → [IMPOST. FUNZIONAMENTO] → [MOD. FUNZION.] e [INTENSITÀ LUM. MAX] vengono inizializzati. [INTENSITÀ LUMINOSA] non viene inizializzato. L'impostazione [INTENSITÀ LUMINOSA] viene mantenuta.
[SEGNALI REGISTRATI]	Tutti i segnali registrati in [LISTA SEGNALI REGISTRATI] vengono inizializzati.
[NETWORK/E-MAIL]	Tutte le voci di impostazione del menu [RETE] e tutte le voci di impostazioni della pagina operativa nella pagina [Detailed set up] e in Crestron Connected della schermata di controllo web alle impostazioni predefinite di fabbrica vengono inizializzate. <ul style="list-style-type: none"> • Le voci di [Time Zone], [Date] e [Time] nella schermata di controllo web non vengono inizializzate. • Le informazioni quali il certificato auto-firmato già creato nella pagina [Https set up] della schermata di controllo web o il certificato del server già installato non vengono inizializzate.
[IMMAGINE LOGO]	L'immagine registrata in [LOGO UTENTE] viene inizializzata.
[UNIFORMITÀ]	Il menu [OPZIONI VISUALIZZAZIONE] → [UNIFORMITÀ] viene inizializzato.
[CONVERGENZA]	Il menu [POSIZIONE] → [CONVERGENZA] viene inizializzato.
[ALTRE IMPOSTAZIONI UTENTE]	I dati utente diversi da quelli menzionati in precedenza vengono inizializzati.

- 7) Premere ◀▶ per commutare l'impostazione.
 - Le voci cambiano a ogni pressione del pulsante.

[MANTENERE]	Non ritorna alle impostazioni predefinite di fabbrica e mantiene le impostazioni correnti quando viene eseguita l'inizializzazione da [IMPOSTAZIONI UTENTE].
[INIZIALIZZAZIONE]	Riporta alle impostazioni predefinite di fabbrica quando l'inizializzazione viene eseguita da [IMPOSTAZIONI UTENTE].

- Ripetere i punti da 6) a 7) fino a impostare le voci di inizializzazione desiderate.

- 8) Premere ▲▼ per selezionare [INIZIALIZZAZIONE].

9) Premere il pulsante <ENTER>.

- Viene visualizzata la schermata di conferma.

10) Premere ◀▶ per selezionare [ESEGUI] e premere il pulsante <ENTER>.

Nota

- Per riportare l'impostazione nel menu [IMPOSTAZIONI PROIETTORE] → [INTENSITÀ LUMINOSA] all'impostazione predefinita di fabbrica, iniziarla selezionando [ALTRE IMPOSTAZIONI UTENTE].
- Per riportare l'impostazione di [Time Zone] nella pagina [Adjust clock] della schermata di controllo web e l'impostazione del menu [IMPOSTAZIONI PROIETTORE] → [DATA E ORA] → [TIME ZONE] alle impostazioni predefinite di fabbrica, iniziarle mediante uno dei seguenti metodi.
 - Inizializzazione mediante selezione del menu [IMPOSTAZIONI PROIETTORE] → [INIZIALIZZAZIONE] → [RIPRISTINO IMPOST. PREDEFINITE]
 - Inizializzazione mediante impostazione del menu [IMPOSTAZIONI PROIETTORE] → [INIZIALIZZAZIONE] → [IMPOSTAZIONI UTENTE] → [ALTRE IMPOSTAZIONI UTENTE] su [INIZIALIZZAZIONE]

[AGGIORNAMENTO DEL FIRMWARE]

La riscrittura del firmware è possibile utilizzando una memoria USB.

Per i dettagli dell'operazione, consultare "Aggiornamento del firmware con la memoria USB" (➔ pagina 259).

[PASSWORD DI SERVIZIO]

Questa funzione è usata dal personale tecnico.

Menu [SCHERMATA DI TEST]

Nella schermata menu, selezionare [SCHERMATA DI TEST] dal menu principale.

Fare riferimento a “Navigazione tra i menu” (➔ pagina 85) per il funzionamento della schermata menu.

[SCHERMATA DI TEST]

Visualizza la schermata di test integrata nel proiettore.

Le impostazioni della posizione, della dimensione e di altri fattori non si riflettono nelle schermate di test.

Assicurarsi di visualizzare il segnale di ingresso prima di effettuare varie regolazioni.

1) Premere ◀▶ per commutare la voce [SCHERMATA DI TEST].

- Le voci cambiano a ogni pressione del pulsante.

Schermata menu + Tutto bianco	Visualizza una schermata di test con la schermata menu. Selezionare una schermata di test desiderata.
Schermata menu + Tutto nero	
Schermata menu + Finestra	
Schermata menu + Finestra (inversione)	
Schermata menu + Barra colori (verticale)	
Schermata menu + Barra colori (orizzontale)	
Schermata menu + Aspetto della cornice 16:9/4:3	
Schermata menu + Cerchio	
Schermata menu + Quadrettatura	
Schermata menu + Messa a fuoco	
Schermata menu + schermata ingresso	Visualizza la schermata menu e il segnale di ingresso. Le schermate di test incorporate non sono visualizzate.

Nota

- Premere il pulsante <ON SCREEN> sul telecomando mentre viene visualizzata la schermata di test per nascondere la schermata di menu.
- Si raccomanda di eseguire la regolazione della messa a fuoco dopo che sono trascorsi 30 minuti con la schermata di test di messa a fuoco visualizzata. Per utilizzare la funzione ottimizzatore fuoco attivo, impostare il menu [IMPOSTAZIONI PROIETTORE] → [OBIETTIVO] → [OTTIMIZZATORE FUOCO ATTIVO] → [FUOCO ATTIVO] su [ON] e quindi regolare la messa a fuoco. (➔ pagina 154)

Cambio del colore della schermata di test della quadrettatura

Il colore può essere cambiato quando viene visualizzata la schermata di test “Schermata menu + Quadrettatura”.

1) Premere ◀▶ per selezionare la schermata di test “Schermata menu + Quadrettatura”.

2) Premere il pulsante <ENTER>.

- Viene visualizzata la schermata [COLORE TEST PATTERN].

3) Premere ▲▼ per selezionare un colore, quindi premere il pulsante <ENTER>.

- Il colore della schermata di test della quadrettatura viene cambiato al colore selezionato.

Nota

- Le impostazioni del colore della schermata di test tornano ad [BIANCO] quando il proiettore viene spento.
- Non è possibile modificare i colori delle schermate di test diversi da quelli delle schermate di test di quadrettatura.

Menu [LISTA SEGNALI REGISTRATI]

Nella schermata menu, selezionare [LISTA SEGNALI REGISTRATI] dal menu principale.

Fare riferimento a “Navigazione tra i menu” (➔ pagina 85) per il funzionamento della schermata menu.

■ Dettagli dei segnali registrati

Numero memoria: A1 (1-2)



Numero di memoria secondaria

Quando il segnale del numero dell'indirizzo (A1, A2, ... L7, L8) è registrato

- Può essere impostato un nome per ciascuna memoria secondaria (➔ pagina 192).

Registrazione di nuovi segnali

In seguito all'immissione di un segnale e alla pressione del pulsante <MENU> sul telecomando o sul pannello di controllo, la registrazione viene completata e viene visualizzata la schermata [MENU PRINCIPALE].

Nota

- Nel proiettore possono essere registrati fino a 96 segnali comprese le memorie secondarie.
- Vi sono 12 pagine (otto memorie da A a L, con otto memorie possibili su ogni pagina) per i numeri in memoria, e il segnale viene registrato fino al numero più basso disponibile. Se non vi è un numero di memoria disponibile si avrà una sovrascrittura a partire dal segnale meno recente.
- Il nome da registrare viene determinato automaticamente dal segnale di ingresso.
- Se è visualizzato un menu, i nuovi segnali saranno registrati nel momento in cui vengono ricevuti.

Ridenominazione di segnali registrati

È possibile rinominare i segnali registrati.

- 1) Premere ▲▼◀▶ per selezionare il segnale del quale il nome deve essere cambiato.
- 2) Premere il pulsante <ENTER>.
 - Viene visualizzata la schermata [STATO SEGNALI REGISTRATI].
 - Vengono visualizzati il numero di memoria, il terminale di ingresso, il nome del segnale di ingresso, la frequenza, la polarità di sincronizzazione e così via.
 - Premere il pulsante <MENU> per tornare alla schermata [LISTA SEGNALI REGISTRATI].
- 3) Premere il pulsante <ENTER>.
 - Viene visualizzata la schermata [IMPOSTAZIONE SEGNALI REGISTRATI].
- 4) Premere ▲▼ per selezionare [MODIFICA NOME SEGNALE].
- 5) Premere il pulsante <ENTER>.
 - Viene visualizzata la schermata [MODIFICA NOME SEGNALE].
- 6) Premere ▲▼◀▶ per selezionare il testo e premere il pulsante <ENTER> per immettere il testo.
- 7) Dopo aver modificato il nome, premere ▲▼◀▶ per selezionare [OK], quindi premere il pulsante <ENTER>.
 - La registrazione è completata e viene visualizzata nuovamente la schermata [IMPOSTAZIONE SEGNALI REGISTRATI].
 - Quando si preme ▲▼◀▶ per selezionare [CANCEL] e si preme il pulsante <ENTER>, il nome del segnale modificato non sarà registrato e verrà usato un nome del segnale registrato automaticamente.

Eliminazione del segnale registrato

È possibile eliminare i segnali registrati.

- 1) Premere ▲▼◀▶ per selezionare il segnale da eliminare.
- 2) Premere il pulsante <DEFAULT> sul telecomando.
 - Viene visualizzata la schermata [CANCELLAZIONE SEGNALI REGISTRATI].
 - Per fermare la cancellazione, premere il pulsante <MENU> per tornare alla schermata [LISTA SEGNALI REGISTRATI].
- 3) Premere il pulsante <ENTER>.
 - Il segnale selezionato verrà eliminato.

Nota

- Un segnale registrato può inoltre essere cancellato da [CANCELLAZIONE SEGNALI REGISTRATI] sulla schermata [IMPOSTAZIONE SEGNALI REGISTRATI].

Protezione del segnale registrato

- 1) Premere ▲▼◀▶ per selezionare il segnale da proteggere.
- 2) Premere il pulsante <ENTER>.
 - Viene visualizzata la schermata [STATO SEGNALI REGISTRATI].
- 3) Premere il pulsante <ENTER>.
 - Viene visualizzata la schermata [IMPOSTAZIONE SEGNALI REGISTRATI].
- 4) Premere ▲▼ per selezionare [BLOCCO].
- 5) Premere ◀▶ per commutare la voce.
 - Le voci cambiano a ogni pressione del pulsante.

[OFF]	Il segnale non è protetto.
[ON]	Il segnale è protetto.

- Un'icona di blocco viene visualizzata alla destra della schermata [LISTA SEGNALI REGISTRATI] quando [BLOCCO] è impostato su [ON].



Nota

- Quando [BLOCCO] è impostato su [ON], la cancellazione del segnale, la regolazione dell'immagine e l'impostazione automatica non sono disponibili. Per effettuare queste operazioni, impostare [BLOCCO] a [OFF].
- Un segnale può essere registrato nella memoria secondaria anche se è protetto.
- Anche i segnali protetti verranno cancellati se è eseguito [INIZIALIZZAZIONE].

Espansione dell'intervallo di blocco del segnale

- 1) Premere ▲▼◀▶ per selezionare il segnale da impostare.
- 2) Premere il pulsante <ENTER>.
 - Viene visualizzata la schermata [STATO SEGNALI REGISTRATI].
- 3) Premere il pulsante <ENTER>.
 - Viene visualizzata la schermata [IMPOSTAZIONE SEGNALI REGISTRATI].
- 4) Premere ▲▼ per selezionare [FINESTRA DI AGGANCIAMENTO].
- 5) Premere ◀▶ per commutare la voce.
 - Le voci cambiano a ogni pressione del pulsante.

[STRETTA]	Selezionare nella maggior parte dei casi.
[LARGA]	Espande l'intervallo di blocco del segnale.

- Un'icona di espansione viene visualizzata alla destra della schermata [LISTA SEGNALI REGISTRATI] quando [FINESTRA DI AGGANCIAMENTO] è impostato su [LARGA].



Nota

- Commutare il range in cui il segnale da immettere viene determinato come lo stesso segnale del segnale già registrato.
- Per dare priorità alla determinazione che un segnale è lo stesso del segnale già registrato, impostare questa funzione su [LARGA]. Usare in casi simili a quando la frequenza di sincronizzazione di un segnale da immettere è variata di poco oppure sono registrati elenchi di segnali multipli.
- Questa funzione non può essere impostata per il segnale SDI.
- Quando è impostato [LARGA], l'immagine potrebbe essere distorta poiché viene riconosciuto un segnale corrispondente anche se la sua frequenza di sincronizzazione varia leggermente.
- Quando un segnale da immettere corrisponde a segnali multipli impostati in [LARGA], un segnale registrato con un numero di memoria alto riceve priorità. Esempio: un segnale da immettere che corrisponde ai numeri di memoria A2, A4 e B1 verrà rilevato come B1.
- Quando viene cancellato un segnale di registrazione, anche le impostazioni vengono cancellate.
- In un ambiente in cui sono immessi più tipi di segnale nello stesso terminale, i segnali talvolta non sono determinati correttamente quando l'impostazione è su [LARGA].

Sottomemoria

Il proiettore ha una funzione di memoria secondaria che può registrare i dati di regolazione di immagini multiple, anche se esse vengono riconosciute come lo stesso segnale per frequenza o formato della sorgente del segnale di sincronizzazione.

Utilizzare questa funzione quando è necessario commutare l'aspetto o regolare la qualità dell'immagine, ad esempio il bilanciamento del bianco mentre si utilizza la stessa sorgente di segnale. La memoria secondaria include tutti i dati che è possibile regolare per ciascun segnale, quali il rapporto immagine schermo e i dati regolati nella voce [IMMAGINE] (quali [CONTRASTO], [LUMINOSITÀ]).

Registrazione nella memoria secondaria

- 1) **Nella schermata normale (dove nessun menu è visualizzato), premere ◀▶.**
 - Viene visualizzata la schermata di registrazione della memoria secondaria se non è registrata. Procedere al punto 3).
 - Viene visualizzata una lista di memorie secondarie registrate per il segnale di ingresso corrente.
 - Il pulsante <FUNCTION> sul telecomando può essere utilizzato invece del pulsante ◀▶ quando è selezionato [SOTTOMEMORIA] dal menu [IMPOSTAZIONI PROIETTORE] → [TASTO FUNZIONE].
- 2) **Premere ▲▼◀▶ per selezionare il numero di sottomemoria da registrare in [LISTA SOTTOMEMORIA].**
- 3) **Premere il pulsante <ENTER>.**
 - Viene visualizzata la schermata [MODIFICA NOME SEGNALE].
- 4) **Premere ▲▼◀▶ per selezionare [OK], quindi premere il pulsante <ENTER>.**
 - Per rinominare il segnale registrato, seguire la procedura ai punti 6) e 7) in "Ridenominazione di segnali registrati" (➔ pagina 190).

Passaggio alla memoria secondaria

- 1) **Nella schermata normale (dove nessun menu è visualizzato), premere ◀▶.**
 - Viene visualizzata una lista di memorie secondarie registrate per il segnale di ingresso corrente.
- 2) **Premere ▲▼◀▶ per selezionare il segnale da commutare in [LISTA SOTTOMEMORIA].**
- 3) **Premere il pulsante <ENTER>.**
 - Ciò fa passare al segnale selezionato al punto 2).

Cancellazione della memoria secondaria

- 1) **Nella schermata normale (dove nessun menu è visualizzato), premere ◀▶.**
 - Viene visualizzata la schermata [LISTA SOTTOMEMORIA].

- 2) **Premere ▲▼◀▶ per selezionare la memoria secondaria da eliminare, quindi premere il pulsante <DEFAULT> sul telecomando.**
 - Viene visualizzata la schermata [CANCELLAZIONE SEGNALI REGISTRATI].
 - Per fermare la cancellazione, premere il pulsante <MENU> per tornare alla schermata [LISTA SOTTOMEMORIA].
- 3) **Premere il pulsante <ENTER>.**
 - La memoria secondaria selezionata viene eliminata.

Menu [SICUREZZA]

Nella schermata menu, selezionare [SICUREZZA] dal menu principale, quindi selezionare una voce dal sotto-menu.

Fare riferimento a “Navigazione tra i menu” (➔ pagina 85) per il funzionamento della schermata menu.

- Quando il proiettore viene usato per la prima volta
Password iniziale: premere ▲▶▼◀▲▶▼◀ nell'ordine, quindi premere il pulsante <ENTER>.

Attenzione

- Quando si seleziona il menu [SICUREZZA] e si preme il pulsante <ENTER>, è segnalata l'immissione di una password. Inserire la password preimpostata, quindi continuare le operazioni del menu [SICUREZZA].
- Se la password è stata cambiata in precedenza, immettere la password modificata e premere il pulsante <ENTER>.

Nota

- La password immessa viene visualizzata sullo schermo con gli asterischi *.
- Viene visualizzato un messaggio di errore sullo schermo se la password immessa non è corretta. Inserire nuovamente la password corretta.

[PASSWORD SICUREZZA]

Visualizza la schermata [PASSWORD SICUREZZA] quando viene attivata l'alimentazione con l'interruttore <MAIN POWER> impostato sul lato <OFF>. Se la password immessa non è corretta, il funzionamento sarà limitato solo al pulsante di standby <⏻>, al pulsante <SHUTTER> e ai pulsanti <LENS> (<FOCUS>, <ZOOM>, <SHIFT>).

1) Premere ▲▼ per selezionare [PASSWORD SICUREZZA].

2) Premere ◀▶ per commutare la voce.

- Le voci cambiano a ogni pressione del pulsante.

[OFF]	Disabilita l'inserimento della password di sicurezza.
[ON]	Abilita l'inserimento della password di sicurezza.

Nota

- L'impostazione [PASSWORD SICUREZZA] viene impostata su [OFF] dall'impostazione predefinita di fabbrica o se è stata inizializzata mediante uno dei seguenti metodi.
 - Quando si inizializza selezionando il menu [IMPOSTAZIONI PROIETTORE] → [INIZIALIZZAZIONE] → [RIPRISTINO IMPOST. PREDEFINITE]
 - Quando si inizializza impostando il menu [IMPOSTAZIONI PROIETTORE] → [INIZIALIZZAZIONE] → [IMPOSTAZIONI UTENTE] → [ALTRE IMPOSTAZIONI UTENTE] su [INIZIALIZZAZIONE]
- Cambiare la password periodicamente in modo che sia difficile da indovinare.
- La password di sicurezza verrà abilitata dopo aver impostato [PASSWORD SICUREZZA] su [ON] e portato l'interruttore <MAIN POWER> su <OFF>.

[MODIFICA PASSWORD SICUREZZA]

Cambia la password di sicurezza.

1) Premere ▲▼ per selezionare [MODIFICA PASSWORD SICUREZZA].

2) Premere il pulsante <ENTER>.

- Viene visualizzata la schermata [MODIFICA PASSWORD SICUREZZA].

3) Premere ▲▼◀▶ e i pulsanti numerici (<0> - <9>) per impostare la password.

- Possono essere impostate fino a otto operazioni dei pulsanti.

4) Premere il pulsante <ENTER>.

5) Immettere nuovamente la password per confermare.

6) Premere il pulsante <ENTER>.

Nota

- La password immessa viene visualizzata sullo schermo con gli asterischi *.
- Quando vengono utilizzati i valori numerici per la password di sicurezza, se il telecomando viene perso è richiesta l'inizializzazione della password di sicurezza. Consultare il proprio rivenditore per il metodo di inizializzazione.

[IMPOSTAZIONE DISPOSITIVO DI CONTROLLO]

Abilita/disabilita il funzionamento dei pulsanti del pannello di controllo e del telecomando.

- 1) Premere ▲▼ per selezionare [IMPOSTAZIONE DISPOSITIVO DI CONTROLLO].
- 2) Premere il pulsante <ENTER>.
 - Viene visualizzata la schermata [IMPOSTAZIONE DISPOSITIVO DI CONTROLLO].
- 3) Premere ▲▼ per selezionare [PANNELLO DI CONTROLLO] o [TELECOMANDO].

[PANNELLO DI CONTROLLO]	È possibile impostare la limitazione del controllo dal pannello di controllo.
[TELECOMANDO]	È possibile impostare la limitazione del controllo dal telecomando.

- 4) Premere il pulsante <ENTER>.
 - Viene visualizzata la schermata [PANNELLO DI CONTROLLO] o la schermata [TELECOMANDO].
- 5) Premere ▲▼ per selezionare [PANNELLO DI CONTROLLO] o [TELECOMANDO].
- 6) Premere ◀▶ per commutare la voce.
 - È possibile impostare la restrizione di operazione dal pannello di controllo o dal telecomando.

[ABILITA]	Abilita tutte le operazioni del pulsante.
[DISABILITA]	Disabilita tutte le operazioni del pulsante.
[UTENTE]	Il funzionamento di tutti i pulsanti può essere abilitato/disabilitato separatamente. Consultare "Abilitazione/disabilitazione di qualsiasi pulsante" (▶ pagina 195) per i dettagli.

- 7) Premere ▲▼ per selezionare [APPLICA], quindi premere il pulsante <ENTER>.
 - Viene visualizzata la schermata di conferma.
- 8) Premere ◀▶ per selezionare [ESEGUI], quindi premere il pulsante <ENTER>.

Abilitazione/disabilitazione di qualsiasi pulsante

- 1) Premere ▲▼ per selezionare [IMPOSTAZIONE DISPOSITIVO DI CONTROLLO].
- 2) Premere il pulsante <ENTER>.
 - Viene visualizzata la schermata [IMPOSTAZIONE DISPOSITIVO DI CONTROLLO].
- 3) Premere ▲▼ per selezionare [PANNELLO DI CONTROLLO] o [TELECOMANDO].
- 4) Premere il pulsante <ENTER>.
 - Viene visualizzata la schermata [PANNELLO DI CONTROLLO] o la schermata [TELECOMANDO].
- 5) Premere ▲▼ per selezionare [PANNELLO DI CONTROLLO] o [TELECOMANDO].
- 6) Premere ◀▶ per commutare [UTENTE].
- 7) Premere ▲▼ per selezionare la voce del pulsante da impostare.
 - Quando è selezionato [TASTO SELEZIONE INGRESSO], premere il pulsante <ENTER>, quindi premere ▲▼ per selezionare il pulsante da impostare.

	Pulsanti impostabili	
	[PANNELLO DI CONTROLLO]	[TELECOMANDO]
[TASTO ACCENSIONE]	Pulsante di standby <⏻>, pulsante di accensione <⏻>	
[TASTO SELEZIONE INGRESSO]	Pulsante <SLOT 1>, pulsante <SLOT 2>, pulsante <DIGITAL LINK>, pulsante <INPUT MENU>	Pulsante <DVI-D>, pulsante <HDMI>, pulsante <DISPLAYPORT>, pulsante <SDI>, pulsante <SLOT 1>, pulsante <SLOT 2>, pulsante <DIGITAL LINK>, pulsante <INPUT MENU>
[TASTO MENU]	Pulsante <MENU>	
[TASTO LENTE]	Pulsante <LENS>	Pulsanti obiettivo (<FOCUS>, <ZOOM>, <SHIFT>)
[TASTO AUTO SETUP]	—	Pulsante <AUTO SETUP>
[TASTO SHUTTER]	Pulsante <SHUTTER>	
[TASTO ASPETTO]	—	Pulsante <ASPECT>

[TASTO ON SCREEN]	Pulsante <ON SCREEN>	
[TASTO OTHER]	▲▼◀▶, pulsante <ENTER>	Pulsanti non elencati in precedenza

8) Premere ◀▶ per commutare la voce.

[ABILITA]	Abilita le operazioni del pulsante.
[DISABILITA]	Disabilita le operazioni del pulsante.

- Quando è selezionato [TASTO SELEZIONE INGRESSO] al punto 7), la voce che può essere impostata varia in base al pulsante selezionato.
Consultare “Voce impostabile con [TASTO SELEZIONE INGRESSO]” (➔ pagina 196) per i dettagli.
Una volta che la commutazione della voce è completata, premere il pulsante <MENU> per ritornare alla schermata [PANNELLO DI CONTROLLO] o alla schermata [TELECOMANDO].

9) Premere ▲▼ per selezionare [APPLICA], quindi premere il pulsante <ENTER>.

- Viene visualizzata la schermata di conferma.

10) Premere ◀▶ per selezionare [ESEGUI], quindi premere il pulsante <ENTER>.

Nota

- Quando si preme qualche pulsante sul dispositivo impostato su [DISABILITA], viene visualizzata la schermata [PASSWORD IMPOSTAZIONI DISPOSITIVO].
Immettere la nuova password dispositivo di controllo.
- La schermata [PASSWORD IMPOSTAZIONI DISPOSITIVO] scompare quando non vengono effettuate operazioni per circa 10 secondi.
- Se le operazioni sia di [PANNELLO DI CONTROLLO] sia di [TELECOMANDO] sono impostate su [DISABILITA], il proiettore non può essere spento (non entra in standby).
- Quando l'impostazione è completa, la schermata menu scompare. Per un funzionamento continuato, premere il pulsante <MENU> per visualizzare il menu principale.
- Anche quando si imposta di disabilitare il funzionamento dei pulsanti sul telecomando, il funzionamento dei pulsanti <ID SET> e <ID ALL> sul telecomando è sempre abilitato.

Voce impostabile con [TASTO SELEZIONE INGRESSO]

Quando è selezionato [TASTO SELEZIONE INGRESSO] al punto 7) di “Abilitazione/disabilitazione di qualsiasi pulsante” (➔ pagina 195), la voce che può essere selezionata varia in base al pulsante da impostare.
La voce selezionabile quando viene impostato ogni pulsante è come segue.

■ [TASTO DVI-D]

È possibile selezionare [DVI-D1 [SLOT1]] e [DVI-D2 [SLOT1]] quando la Scheda di interfaccia per ingresso DVI-D 2 opzionale (Modello n.: ET-MDNDV10) è installata nello <SLOT 1>.

È possibile selezionare [DVI-D3 [SLOT2]] e [DVI-D4 [SLOT2]] quando la Scheda di interfaccia per ingresso DVI-D 2 opzionale (Modello n.: ET-MDNDV10) è installata nello <SLOT 2>.

[ALTERNA]	Commuta le voci nel seguente ordine quando viene azionato il pulsante. [DVI-D1 [SLOT1]] → [DVI-D2 [SLOT1]] → [DVI-D3 [SLOT2]] → [DVI-D4 [SLOT2]]
[DVI-D1 [SLOT1]]	Imposta al funzionamento della selezione dell'ingresso DVI-D1 della scheda di interfaccia.
[DVI-D2 [SLOT1]]	Imposta al funzionamento della selezione dell'ingresso DVI-D2 della scheda di interfaccia.
[DVI-D3 [SLOT2]]	Imposta al funzionamento della selezione dell'ingresso DVI-D3 della scheda di interfaccia.
[DVI-D4 [SLOT2]]	Imposta al funzionamento della selezione dell'ingresso DVI-D4 della scheda di interfaccia.
[DISABILITA]	Disabilita le operazioni del pulsante.

■ [TASTO HDMI]

È possibile selezionare [HDMI1 [SLOT1]] e [HDMI2 [SLOT1]] quando la Scheda di interfaccia per ingresso HDMI 2 opzionale (Modello n.: ET-MDNHM10) è installata nello <SLOT 1>.

È possibile selezionare [HDMI3 [SLOT2]] e [HDMI4 [SLOT2]] quando la Scheda di interfaccia per ingresso HDMI 2 opzionale (Modello n.: ET-MDNHM10) è installata nello <SLOT 2>.

[ALTERNA]	Commuta le voci nel seguente ordine quando viene azionato il pulsante. [HDMI1 [SLOT1]] → [HDMI2 [SLOT1]] → [HDMI3 [SLOT2]] → [HDMI4 [SLOT2]]
[HDMI1 [SLOT1]]	Imposta al funzionamento della selezione dell'ingresso HDMI1 della scheda di interfaccia.
[HDMI2 [SLOT1]]	Imposta al funzionamento della selezione dell'ingresso HDMI2 della scheda di interfaccia.
[HDMI3 [SLOT2]]	Imposta al funzionamento della selezione dell'ingresso HDMI3 della scheda di interfaccia.
[HDMI4 [SLOT2]]	Imposta al funzionamento della selezione dell'ingresso HDMI4 della scheda di interfaccia.

[DISABILITA]	Disabilita le operazioni del pulsante.
--------------	--

■ [TASTO DISPLAYPORT]

È possibile selezionare [DisplayPort1 [SLOT1]] e [DisplayPort2 [SLOT1]] quando la Scheda di interfaccia per ingresso DisplayPort 2 opzionale (Modello n.: ET-MDNDP10) è installata nello <SLOT 1>.

È possibile selezionare [DisplayPort3 [SLOT2]] e [DisplayPort4 [SLOT2]] quando la Scheda di interfaccia per ingresso DisplayPort 2 opzionale (Modello n.: ET-MDNDP10) è installata nello <SLOT 2>.

[ALTERNA]	Commuta le voci nel seguente ordine quando viene azionato il pulsante. [DisplayPort1 [SLOT1]] → [DisplayPort2 [SLOT1]] → [DisplayPort3 [SLOT2]] → [DisplayPort4 [SLOT2]]
[DisplayPort1 [SLOT1]]	Imposta al funzionamento della selezione dell'ingresso DisplayPort1 della scheda di interfaccia.
[DisplayPort2 [SLOT1]]	Imposta al funzionamento della selezione dell'ingresso DisplayPort2 della scheda di interfaccia.
[DisplayPort3 [SLOT2]]	Imposta al funzionamento della selezione dell'ingresso DisplayPort3 della scheda di interfaccia.
[DisplayPort4 [SLOT2]]	Imposta al funzionamento della selezione dell'ingresso DisplayPort4 della scheda di interfaccia.
[DISABILITA]	Disabilita le operazioni del pulsante.

■ [TASTO SDI]

È possibile selezionare le voci da [SDI1 [SLOT1]] a [SDI4 [SLOT1]] quando la Scheda di interfaccia per 12G-SDI opzionale (Modello n.: ET-MDN12G10) è installata nello <SLOT 1>.

È possibile selezionare le voci da [SDI1 [SLOT2]] a [SDI4 [SLOT2]] quando la Scheda di interfaccia per 12G-SDI opzionale (Modello n.: ET-MDN12G10) è installata nello <SLOT 2>.

[ALTERNA]	Commuta l'ingresso SDI delle schede di interfaccia opzionali installate nello <SLOT 1> e nello <SLOT 2> a turno quando viene azionato il pulsante.
[SDI1 [SLOT1]]	Imposta al funzionamento della selezione dell'ingresso SDI1 della scheda di interfaccia.
[SDI2 [SLOT1]]	Imposta al funzionamento della selezione dell'ingresso SDI2 della scheda di interfaccia.
[SDI3 [SLOT1]]	Imposta al funzionamento della selezione dell'ingresso SDI3 della scheda di interfaccia.
[SDI4 [SLOT1]]	Imposta al funzionamento della selezione dell'ingresso SDI4 della scheda di interfaccia.
[SDI1 [SLOT2]]	Imposta al funzionamento della selezione dell'ingresso SDI1 della scheda di interfaccia.
[SDI2 [SLOT2]]	Imposta al funzionamento della selezione dell'ingresso SDI2 della scheda di interfaccia.
[SDI3 [SLOT2]]	Imposta al funzionamento della selezione dell'ingresso SDI3 della scheda di interfaccia.
[SDI4 [SLOT2]]	Imposta al funzionamento della selezione dell'ingresso SDI4 della scheda di interfaccia.
[DISABILITA]	Disabilita le operazioni del pulsante.

■ [TASTO SLOT1]

È possibile selezionare le voci da [SDI1 [SLOT1]] a [SDI4 [SLOT1]] quando la Scheda di interfaccia per 12G-SDI opzionale (Modello n.: ET-MDN12G10) è installata nello <SLOT 1>.

È possibile selezionare [HDMI1 [SLOT1]] e [HDMI2 [SLOT1]] quando la Scheda di interfaccia per ingresso HDMI 2 opzionale (Modello n.: ET-MDNHM10) è installata nello <SLOT 1>.

È possibile selezionare [DVI-D1 [SLOT1]] e [DVI-D2 [SLOT1]] quando la Scheda di interfaccia per ingresso DVI-D 2 opzionale (Modello n.: ET-MDNDV10) è installata nello <SLOT 1>.

È possibile selezionare [DisplayPort1 [SLOT1]] e [DisplayPort2 [SLOT1]] quando la Scheda di interfaccia per ingresso DisplayPort 2 opzionale (Modello n.: ET-MDNDP10) è installata nello <SLOT 1>.

[ALTERNA]	Commuta l'ingresso della scheda di interfaccia installata nello <SLOT 1> a turno quando viene azionato il pulsante.
[SDI1 [SLOT1]]	Imposta al funzionamento della selezione dell'ingresso SDI1 della scheda di interfaccia.
[SDI2 [SLOT1]]	Imposta al funzionamento della selezione dell'ingresso SDI2 della scheda di interfaccia.
[SDI3 [SLOT1]]	Imposta al funzionamento della selezione dell'ingresso SDI3 della scheda di interfaccia.
[SDI4 [SLOT1]]	Imposta al funzionamento della selezione dell'ingresso SDI4 della scheda di interfaccia.
[HDMI1 [SLOT1]]	Imposta al funzionamento della selezione dell'ingresso HDMI1 della scheda di interfaccia.
[HDMI2 [SLOT1]]	Imposta al funzionamento della selezione dell'ingresso HDMI2 della scheda di interfaccia.
[DVI-D1 [SLOT1]]	Imposta al funzionamento della selezione dell'ingresso DVI-D1 della scheda di interfaccia.
[DVI-D2 [SLOT1]]	Imposta al funzionamento della selezione dell'ingresso DVI-D2 della scheda di interfaccia.
[DisplayPort1 [SLOT1]]	Imposta al funzionamento della selezione dell'ingresso DisplayPort1 della scheda di interfaccia.
[DisplayPort2 [SLOT1]]	Imposta al funzionamento della selezione dell'ingresso DisplayPort2 della scheda di interfaccia.
[DISABILITA]	Disabilita le operazioni del pulsante.

■ [TASTO SLOT2]

È possibile selezionare le voci da [SDI1 [SLOT2]] a [SDI4 [SLOT2]] quando la Scheda di interfaccia per 12G-SDI opzionale (Modello n.: ET-MDN12G10) è installata nello <SLOT 2>.

È possibile selezionare [HDMI3 [SLOT2]] e [HDMI4 [SLOT2]] quando la Scheda di interfaccia per ingresso HDMI 2 opzionale (Modello n.: ET-MDNHM10) è installata nello <SLOT 2>.

È possibile selezionare [DVI-D3 [SLOT2]] e [DVI-D4 [SLOT2]] quando la Scheda di interfaccia per ingresso DVI-D 2 opzionale (Modello n.: ET-MDNDV10) è installata nello <SLOT 2>.

È possibile selezionare [DisplayPort3 [SLOT2]] e [DisplayPort4 [SLOT2]] quando la Scheda di interfaccia per ingresso DisplayPort 2 opzionale (Modello n.: ET-MDNNDP10) è installata nello <SLOT 2>.

[ALTERNA]	Commuta l'ingresso della scheda di interfaccia installata nello <SLOT 2> a turno quando viene azionato il pulsante.
[SDI1 [SLOT2]]	Imposta al funzionamento della selezione dell'ingresso SDI1 della scheda di interfaccia.
[SDI2 [SLOT2]]	Imposta al funzionamento della selezione dell'ingresso SDI2 della scheda di interfaccia.
[SDI3 [SLOT2]]	Imposta al funzionamento della selezione dell'ingresso SDI3 della scheda di interfaccia.
[SDI4 [SLOT2]]	Imposta al funzionamento della selezione dell'ingresso SDI4 della scheda di interfaccia.
[HDMI3 [SLOT2]]	Imposta al funzionamento della selezione dell'ingresso HDMI3 della scheda di interfaccia.
[HDMI4 [SLOT2]]	Imposta al funzionamento della selezione dell'ingresso HDMI4 della scheda di interfaccia.
[DVI-D3 [SLOT2]]	Imposta al funzionamento della selezione dell'ingresso DVI-D3 della scheda di interfaccia.
[DVI-D4 [SLOT2]]	Imposta al funzionamento della selezione dell'ingresso DVI-D4 della scheda di interfaccia.
[DisplayPort3 [SLOT2]]	Imposta al funzionamento della selezione dell'ingresso DisplayPort3 della scheda di interfaccia.
[DisplayPort4 [SLOT2]]	Imposta al funzionamento della selezione dell'ingresso DisplayPort4 della scheda di interfaccia.
[DISABILITA]	Disabilita le operazioni del pulsante.

[CAMBIO PASSWORD IMPOSTAZIONI DISPOSITIVO]

La password dispositivo di controllo può essere modificata.

- 1) Premere ▲▼ per selezionare [CAMBIO PASSWORD IMPOSTAZIONI DISPOSITIVO].
- 2) Premere il pulsante <ENTER>.
 - Viene visualizzata la schermata [CAMBIO PASSWORD IMPOSTAZIONI DISPOSITIVO].
- 3) Premere ▲▼◀▶ per selezionare il testo e premere il pulsante <ENTER> per immettere il testo.
- 4) Premere ▲▼◀▶ per selezionare [OK], quindi premere il pulsante <ENTER>.
 - Per annullare, selezionare [CANCEL].

Attenzione

- La password iniziale è "AAAA" dall'impostazione predefinita di fabbrica o se è stata inizializzata da uno dei seguenti metodi.
 - Quando si inizializza selezionando il menu [IMPOSTAZIONI PROIETTORE] → [INIZIALIZZAZIONE] → [RIPRISTINO IMPOST. PREDEFINITE]
 - Quando si inizializza impostando il menu [IMPOSTAZIONI PROIETTORE] → [INIZIALIZZAZIONE] → [IMPOSTAZIONI UTENTE] → [ALTRE IMPOSTAZIONI UTENTE] su [INIZIALIZZAZIONE]
- Cambiare la password periodicamente in modo che sia difficile da indovinare.
- Per inizializzare la password, consultare il proprio distributore.

Menu [RETE]

Nella schermata menu, selezionare [RETE] dal menu principale, quindi selezionare una voce dal sottomenu.

Fare riferimento a “Navigazione tra i menu” (➔ pagina 85) per il funzionamento della schermata menu.

[MODO DIGITAL LINK]

Commuta il metodo di comunicazione del terminale <DIGITAL LINK> del proiettore.

- 1) Premere ▲▼ per selezionare [MODO DIGITAL LINK].
- 2) Premere ◀▶ per commutare la voce.
 - Le voci cambiano a ogni pressione del pulsante.

[AUTO]	Commuta automaticamente il metodo di comunicazione su DIGITAL LINK, lunga portata o Ethernet.
[DIGITAL LINK]	Imposta il metodo di comunicazione su DIGITAL LINK.
[LUNGA PORTATA]	Imposta il metodo di comunicazione su lunga portata.
[ETHERNET]	Imposta il metodo di comunicazione su Ethernet.

Modalità di comunicazione possibili

✓: Comunicazione possibile

—: Comunicazione non possibile

Impostazione		Comunicazione possibile			
		Trasferimento video (100 m (328'1"))	Trasferimento video (150 m (492'2"))	Ethernet	RS-232C
[AUTO]	Per DIGITAL LINK	✓	—	✓	✓
	Per lunga portata	—	✓	✓	✓
	Per Ethernet	—	—	✓*1	—
[DIGITAL LINK]		✓	—	✓	✓
[LUNGA PORTATA]		—	✓	✓	✓
[ETHERNET]		—	—	✓*1	—

*1 La comunicazione tramite trasmettitore cavo incrociato non è disponibile. Collegare direttamente il proiettore alla rete.

Nota

- Per il segnale con risoluzione di non oltre 1 920 x 1 200 punti, la distanza di trasmissione massima è 100 m (328'1") in caso di collegamento con il metodo di comunicazione DIGITAL LINK. Per il segnale con la risoluzione che supera 1 920 x 1 200 punti, la distanza di trasmissione massima è 50 m (164'1").
- La distanza di trasmissione massima quando collegato con il metodo di comunicazione a lunga portata è 150 m (492'2"). In questo caso, il segnale che il proiettore può ricevere è soltanto fino a 1080/60p (1 920 x 1 080 punti, frequenza dot clock 148,5 MHz).
- Quando il metodo di comunicazione del trasmettitore cavo incrociato è impostato su lunga portata, il proiettore si collegherà con il metodo di comunicazione a lunga portata quando [MODO DIGITAL LINK] è impostato su [AUTO]. Per il collegamento con lo DIGITAL LINK Switcher opzionale (Modello n.: ET-YFB200G) con il metodo di comunicazione a lunga portata, impostare [MODO DIGITAL LINK] su [LUNGA PORTATA].
- Il collegamento non sarà corretto se il trasmettitore cavo incrociato non sta supportando il metodo di comunicazione a lunga portata anche se [MODO DIGITAL LINK] è impostato su [LUNGA PORTATA].

[STATO DIGITAL LINK]

Visualizza l'ambiente di collegamento DIGITAL LINK.

- 1) Premere ▲▼ per selezionare [STATO DIGITAL LINK].
- 2) Premere il pulsante <ENTER>.
 - Viene visualizzata la schermata [STATO DIGITAL LINK].

[STATO LINK]	Il contenuto del display è come segue. [DIGITAL LINK]: comunicazione nel metodo DIGITAL LINK. [LUNGA PORTATA]: comunicazione nel metodo a lunga portata. [ETHERNET]: comunicazione nel metodo Ethernet. [NO LINK]: la comunicazione non è stabilita.
--------------	--

[STATO HDCP]	Il contenuto del display è come segue. [HDCP2.2]: quando protetto con HDCP 2.2 [HDCP1.X]: quando protetto con HDCP 1.X [NESSUNO]: quando non protetto con HDCP [---]: quando il segnale è assente
[QUALITÀ SEGNALE]	[QUALITÀ SEGNALE] è un valore numerico che corrisponde al numero di errori e il colore di visualizzazione diventa verde, giallo o rosso in base al valore. Verificare la qualità del segnale quando si riceve il segnale da un trasmettitore cavo incrociato. <ul style="list-style-type: none"> • [MASSIMO]/[MINIMO]: valore massimo/minimo dell'entità dell'errore • Verde (-12 dB o inferiore) → livello di qualità del segnale normale. • Giallo (da -11 a -8 dB) → livello di attenzione che potrebbero apparire disturbi sullo schermo. • Rosso (-7 dB o superiore) → livello anomalo con sincronizzazione interrotta e ricezione non possibile.

[LAN CABLATA]

Eseguire l'impostazione di collegamento per utilizzare la LAN cablata.

- 1) Premere ▲▼ per selezionare [LAN CABLATA].
- 2) Premere il pulsante <ENTER>.
 - Viene visualizzata la schermata [LAN CABLATA].
- 3) Premere ▲▼ per selezionare una voce e cambiare le impostazioni in base alle istruzioni per l'uso del menu.

[DHCP]	[ON]	Se esiste un server DHCP nella rete in cui deve essere collegato, il proiettore ottiene automaticamente l'indirizzo IP.
	[OFF]	Se non esiste alcun server DHCP nella rete in cui il proiettore deve essere collegato, impostare [INDIRIZZO IP], [SUBNET MASK] e [GATEWAY PREDEFINITO].
[INDIRIZZO IP]	Immettere l'indirizzo IP quando non viene utilizzato un server DHCP.	
[SUBNET MASK]	Immettere la subnet mask quando non viene utilizzato un server DHCP.	
[GATEWAY PREDEFINITO]	Immettere l'indirizzo del gateway predefinito quando non viene utilizzato un server DHCP.	

- 4) Premere ▲▼ per selezionare [SALVA], quindi premere il pulsante <ENTER>.
 - Viene visualizzata la schermata di conferma.
- 5) Premere ◀▶ per selezionare [ESEGUI] e premere il pulsante <ENTER>.

Nota

- Quando si usa un server DHCP, assicurarsi che il server DHCP sia in funzione.
- Consultare il proprio amministratore di rete per informazioni su indirizzo IP, subnet mask e gateway di default.
- Quando [IMPOSTAZIONE Art-Net] è impostato su [ON(2.X.X.X)] o [ON(10.X.X.X)], [LAN CABLATA] non può essere selezionato.
- L'impostazione di rete è comune per il terminale <LAN> e il terminale <DIGITAL LINK>.
- Non è possibile utilizzare la LAN cablata e la LAN wireless nello stesso segmento.

[LAN WIRELESS]

Imposta il metodo di connessione della LAN wireless e i suoi dettagli.

- Per utilizzare la funzione LAN wireless con il proiettore, è necessario collegare il Modulo senza fili opzionale (Modello n.: Serie AJ-WM50) al terminale <USB>.

- 1) Premere ▲▼ per selezionare [LAN WIRELESS].
- 2) Premere ◀▶ per commutare la voce.
 - Le voci cambiano a ogni pressione del pulsante.

[ABILITA]	Selezionare questa voce quando la LAN wireless deve essere utilizzata. È possibile collegare un dispositivo quale uno smartphone direttamente al proiettore anche se un punto di accesso LAN wireless non è impostato separatamente perché il proiettore è utilizzato come punto di accesso semplificato. Per la procedura di impostazione della chiave di connessione, consultare "Impostazione della chiave di connessione" (➔ pagina 201).
[DISABILITA]	Selezionare questa voce quando la LAN wireless non deve essere utilizzata.

Nota

- Non è possibile impostare [LAN WIRELESS] se il Modulo senza fili opzionale (Modello n.: Serie AJ-WM50) non è collegato al terminale <USB>.
- Il numero massimo dei dispositivi che è possibile connettere simultaneamente al proiettore via LAN wireless è quattro dispositivi.

Impostazione della chiave di connessione

- 1) Premere ▲▼ per selezionare [LAN WIRELESS].
- 2) Premere ◀▶ per selezionare [ABILITA].
- 3) Premere il pulsante <ENTER>.
 - Viene visualizzata la schermata [LAN WIRELESS].
- 4) Premere ▲▼ per selezionare [CHIAVE].
- 5) Premere il pulsante <ENTER>.
 - Viene visualizzata la schermata [CHIAVE].
- 6) Premere ▲▼◀▶ per selezionare il testo e premere il pulsante <ENTER> per immettere il testo.
 - La stringa di caratteri che è possibile registrare come chiave di connessione è come segue.
 - Da 8 a 15 caratteri alfanumerici a byte singolo
- 7) Dopo avere immesso la chiave di connessione, premere ▲▼◀▶ per selezionare [OK] e quindi premere il pulsante <ENTER>.
- 8) Premere ▲▼ per selezionare [SALVA] e premere il pulsante <ENTER>.
 - Viene visualizzata la schermata di conferma.
- 9) Premere ◀▶ per selezionare [ESEGUI] e premere il pulsante <ENTER>.

Nota

- L'impostazione predefinita di fabbrica della chiave di connessione è "spjcxxxx". xxxx è il numero di quattro cifre assegnato per ogni prodotto.

[NOME PROIETTORE]

Cambiare il nome del proiettore. Immettere il nome host se è richiesto per utilizzare un server DHCP.

- 1) Premere ▲▼ per selezionare [NOME PROIETTORE].
- 2) Premere il pulsante <ENTER>.
 - Viene visualizzata la schermata [MODIFICA NOME PROIETTORE].
- 3) Premere ▲▼◀▶ per selezionare il testo e premere il pulsante <ENTER> per immettere il testo.
 - È possibile inserire fino a 16 caratteri.
- 4) Dopo avere immesso il nome del proiettore, premere ▲▼◀▶ per selezionare [OK] e quindi premere il pulsante <ENTER>.
 - Per annullare, selezionare [CANCEL].

Nota

- L'impostazione predefinita di fabbrica del nome del proiettore è "NAMExxxx". xxxx è il numero di quattro cifre assegnato per ogni prodotto.

[IMPOSTAZIONI NFC]

Impostare il funzionamento della funzione NFC quando viene utilizzato il software applicativo "Smart Projector Control" che esegue l'impostazione e la regolazione del proiettore.

- 1) Premere ▲▼ per selezionare [IMPOSTAZIONI NFC].
- 2) Premere il pulsante <ENTER>.
 - Viene visualizzata la schermata [IMPOSTAZIONI NFC].
- 3) Premere ▲▼ per selezionare una voce, quindi premere il pulsante <ENTER>.

[LETTURA/SCRITTURA]	Selezionare questa voce quando si consente di leggere e scrivere le informazioni sulle impostazioni del proiettore.
[SOLO LETTURA]	Selezionare questa voce quando si consente solo di leggere le informazioni sulle impostazioni del proiettore.
[OFF]	Selezionare questa voce quando non è possibile leggere e scrivere le informazioni sulle impostazioni del proiettore.

Nota

- Non è possibile impostare [IMPOSTAZIONI NFC] quando la funzione NFC del proiettore è disattivata. È possibile utilizzare il Kit di aggiornamento NFC opzionale (Modello n.: ET-NUK10) per abilitare la funzione NFC del proiettore. Notare che sono presenti alcuni modelli che presentano la funzione NFC abilitata dal momento della spedizione dalla fabbrica, mentre sono presenti paesi o regioni in cui il Kit di aggiornamento NFC non è applicabile. Per la disponibilità della funzione NFC nel paese o regione in cui è stato acquistato il prodotto, visitare il sito web (<https://panasonic.net/cns/projector/>) oppure consultare il proprio rivenditore.
- L'impostazione [IMPOSTAZIONI NFC] è valida per la versione "Smart Projector Control" 2.2.0 o versioni successive.
- Per dettagli sullo "Smart Projector Control", visitare il sito web (<https://panasonic.net/cns/projector/>).

[CONTROLLO RETE]

Imposta il metodo di controllo della rete.

- 1) Premere ▲▼ per selezionare [CONTROLLO RETE].
- 2) Premere il pulsante <ENTER>.
 - Viene visualizzata la schermata [CONTROLLO RETE].
- 3) Premere ▲▼ per selezionare una voce, quindi premere ◀▶ per modificare l'impostazione.

[CONTROLLO WEB]	Impostare su [ON] per controllare tramite il browser web.	
[CONTROLLO PJLink]	Impostare su [ON] per controllare tramite protocollo PJLink.	
[NOTIFICA PJLink]	Impostare su [ON] per utilizzare la funzione di notifica PJLink. <ul style="list-style-type: none"> • La schermata [NOTIFICA PJLink] viene visualizzata quando impostato su [ON] e viene premuto il pulsante <ENTER>. Impostare l'indirizzo IP del computer per notificare lo stato del proiettore in [INDIRIZZO IP NOTIF. 1], [INDIRIZZO IP NOTIF. 2]. 	
[CONTROLLO COMANDO]	Impostare su [ON] per controllare tramite il formato comando di controllo terminale <SERIAL IN>/<SERIAL OUT> (➔ pagina 284). Consultare "Comandi di controllo mediante LAN" (➔ pagina 277).	
[COMANDO PORTA]	Impostare il numero porta usato per il controllo comando.	
[Crestron Connected(TM)]	Impostare su [ON] per controllare tramite Crestron Connected di Crestron Electronics, Inc.	
[AMX D.D.]	Impostare su [ON] per controllare tramite il controller di AMX Corporation. L'impostazione di questa funzione su [ON] abilita il rilevamento attraverso "AMX Device Discovery". Per i dettagli, visualizzare il sito web di AMX Corporation. URL http://www.amx.com/	
[EXTRON XTP]	Impostare su [ON] quando si collega il "trasmettitore XTP" di Extron Electronics al terminale <DIGITAL LINK>. L'impostazione [EXTRON XTP] deve essere impostata su [OFF] quando si collega il dispositivo con uscita DIGITAL LINK opzionale (Modello n.: ET-YFB100G, ET-YFB200G). Per i dettagli del "trasmettitore XTP", visitare il sito web di Extron Electronics. URL http://www.extron.com/	
[SELEZIONE DEL TIPO]	[LAN]	Selezionare questa voce quando si usa solo il terminale <LAN> per trasmettere il segnale Ethernet.
	[DIGITAL LINK]	Selezionare questa voce quando si usa solo il terminale <DIGITAL LINK> per trasmettere il segnale Ethernet.
	[LAN & DIGITAL LINK]	Selezionare questa voce quando si usa il terminale <DIGITAL LINK> e il terminale <LAN> per trasmettere il segnale Ethernet.

- 4) Premere ▲▼ per selezionare [SALVA], quindi premere il pulsante <ENTER>.
 - Viene visualizzata la schermata di conferma.
- 5) Premere ◀▶ per selezionare [ESEGUI] e premere il pulsante <ENTER>.

Nota

- Quando [SELEZIONE DEL TIPO] è impostato su [LAN], non è possibile trasmettere il segnale Ethernet e i segnali di controllo seriale tramite il dispositivo con uscita DIGITAL LINK opzionale (Modello n.: ET-YFB100G, ET-YFB200G) collegato al terminale <DIGITAL LINK>.
- Quando [SELEZIONE DEL TIPO] è impostato su [LAN & DIGITAL LINK], il terminale <DIGITAL LINK> e il terminale <LAN> sono collegati all'interno del proiettore. Non collegare direttamente il terminale <DIGITAL LINK> e il terminale <LAN> mediante un cavo LAN. Costruire il sistema in modo tale che non sia collegato alla stessa rete tramite periferiche quali l'hub o il trasmettitore cavo incrociato.

[STATO RETE]

Visualizza le informazioni di rete del proiettore.

- 1) Premere ▲▼ per selezionare [STATO RETE].
- 2) Premere il pulsante <ENTER>.
 - Viene visualizzata la schermata [STATO RETE].
- 3) Premere ◀▶ per commutare la schermata di visualizzazione.
 - La pagina cambia a ogni pressione del pulsante.
[LAN CABLATA] (pagina 1/3), [LAN WIRELESS] (pagina 2/3), [LAN WIRELESS] (pagina 3/3)

[LAN CABLATA]	[DHCP]	Visualizza lo stato d'uso del server DHCP.
	[INDIRIZZO IP]	Visualizza [INDIRIZZO IP].
	[SUBNET MASK]	Visualizza [SUBNET MASK].
	[GATEWAY PREDEFINITO]	Visualizza [GATEWAY PREDEFINITO].
	[DNS1]	Visualizza l'indirizzo del server DNS preferito.
	[DNS2]	Visualizza l'indirizzo del server DNS alternativo.
	[MAC ADDRESS]	Visualizza il [MAC ADDRESS] della LAN cablata.
[LAN WIRELESS]	[SSID]	Visualizza la stringa di SSID.
	[CHIAVE]	Visualizza la chiave di connessione. Visualizza/nasconde la chiave di connessione premendo il pulsante <ENTER>.
	[AUTENTICAZIONE]	Visualizza il metodo di autenticazione dell'utente.
	[CRIPTATURA]	Visualizza il metodo di crittografia dell'utente.
	[INDIRIZZO IP]	Visualizza [INDIRIZZO IP].
	[SUBNET MASK]	Visualizza [SUBNET MASK].
	[MAC ADDRESS]	Visualizza il [MAC ADDRESS] della LAN wireless.

Nota

- La pagina [LAN WIRELESS] nella schermata [STATO RETE] non viene visualizzata nei seguenti casi.
 - Quando il Modulo senza fili opzionale (Modello n.: Serie AJ-WM50) non è collegato al terminale <USB>.
 - Quando il menu [RETE] → [LAN WIRELESS] è impostato su [DISABILITA]
- Un codice QR che semplifica l'impostazione della connessione con uno smartphone viene visualizzato in [LAN WIRELESS] (pagina 2/3). Per collegare direttamente uno smartphone al proiettore utilizzando il codice QR, fare riferimento alla "Utilizzo del codice QR" (► pagina 210).

[MENU DIGITAL LINK]

Quando il dispositivo con uscita DIGITAL LINK opzionale (Modello n.: ET-YFB100G, ET-YFB200G) è collegato al terminale <DIGITAL LINK>, viene visualizzato il menu principale del dispositivo con uscita DIGITAL LINK collegato. Consultare le Istruzioni per l'uso del dispositivo con uscita DIGITAL LINK per i dettagli.

Nota

- Non è possibile selezionare [MENU DIGITAL LINK] quando [EXTRON XTP] è impostato su [ON].
- La guida di funzionamento per il pulsante "RETURN" è nella schermata menu del Selettore audio/video digitale e del DIGITAL LINK Switcher. Il proiettore non ha il pulsante "RETURN", ma lo stesso funzionamento è disponibile con il pulsante <MENU>.

[IMPOSTAZIONE Art-Net]

Effettua le impostazioni per l'uso della funzione Art-Net.

- 1) Premere ▲▼ per selezionare [IMPOSTAZIONE Art-Net].
- 2) Premere ◀▶ per commutare la voce.
 - Le voci cambiano a ogni pressione del pulsante.

[OFF]	Disabilita la funzione Art-Net.
[ON(2.X.X.X)]	Abilita la funzione Art-Net e imposta l'indirizzo IP a 2.X.X.X.
[ON(10.X.X.X)]	Abilita la funzione Art-Net e imposta l'indirizzo IP a 10.X.X.X.
[ON(MANUALE)]	Abilita la funzione Art-Net e utilizza l'indirizzo IP impostato in [IMPOSTAZIONE RETE].

- Procedere al punto 3) quando non è selezionato [OFF].

3) Premere il pulsante <ENTER>.

- Viene visualizzata la schermata [IMPOSTAZIONE Art-Net].

4) Premere ▲▼ per selezionare una voce e premere ◀▶ per commutare l'impostazione.

[NET]	Immettere [NET] da utilizzare quando il proiettore elabora Art-Net.
[SUB NET]	Immettere [SUB NET] da utilizzare quando il proiettore elabora Art-Net.
[UNIVERSE]	Immettere [UNIVERSE] da utilizzare quando il proiettore elabora Art-Net.
[INDIRIZZO AVVIO]	Immettere [INDIRIZZO AVVIO] da utilizzare quando il proiettore elabora Art-Net.

5) Premere ▲▼ per selezionare [SALVA], quindi premere il pulsante <ENTER>.

- Viene visualizzata la schermata di conferma.

6) Premere ◀▶ per selezionare [ESEGUI] e premere il pulsante <ENTER>.

Nota

- Se è selezionato [ON(2.X.X.X)] o [ON(10.X.X.X)], l'indirizzo IP viene calcolato e impostato automaticamente.

[IMPOST. CANALE Art-Net]

Imposta l'assegnazione del canale.

Per le definizioni di canale utilizzate per il controllo del proiettore con la funzione Art-Net, consultare "Uso della funzione Art-Net" (➔ pagina 272).

1) Premere ▲▼ per selezionare [IMPOST. CANALE Art-Net].

2) Premere ◀▶ per commutare la voce.

- Le voci cambiano a ogni pressione del pulsante.

[2]	Utilizza l'assegnazione del canale nell'impostazione standard.
[3]	Utilizza l'assegnazione del canale con l'impostazione che può controllare numericamente la posizione dell'obiettivo.
[UTENTE]	Cambia l'assegnazione del canale.
[1]	Utilizza l'assegnazione del canale con la serie compatibile DZ21K. Serie DZ21K: serie DZ21K, serie DS20K, serie DW17K, serie DZ16K

- Quando non è selezionato [UTENTE], la funzione assegnata al canale viene visualizzata premendo il pulsante <ENTER>.
- Procedere al punto 3) quando è selezionato [UTENTE].

3) Premere il pulsante <ENTER>.

- Viene visualizzata la schermata [IMPOST. CANALE Art-Net].

4) Premere ▲▼ per selezionare il canale da impostare, quindi premere ◀▶ per commutare la voce.

[INTENSITÀ LUMINOSA]	Regola la quantità di luce.
[SELEZIONE INGRESSO]	Commuta l'ingresso.
[POSIZIONE OBIETTIVO]	Sposta la posizione dell'obiettivo.
[SPOST. O OBIETTIVO]	Regola lo spostamento dell'obiettivo nella direzione orizzontale.
[SPOST. V OBIETTIVO]	Regola lo spostamento dell'obiettivo nella direzione verticale.
[FUOCO OBIETTIVO]	Regola la messa a fuoco.
[ZOOM OBIETTIVO]	Regola lo zoom.
[ALIMENTAZIONE]	Controlla lo stato dell'alimentazione.
[OTTURATORE]	Controlla l'otturatore.
[DISSOLV. IN INGRESSO]	Imposta il tempo di dissolvenza in ingresso.
[DISSOLV. IN USCITA]	Imposta il tempo di dissolvenza in uscita.
[GEOMETRIA]	Realizza la regolazione geometrica.
[MASCHERA SCHERMO]	Realizza la regolazione geometrica tramite computer.
[FERMO IMMAGINE]	Congela l'immagine proiettata.
[COLORE]	Regola la saturazione di colore.
[TINTA]	Regola la tinta.
[PATTERN RASTER]	Consente di visualizzare il modello raster.
[SPOST. O OBIET. MSB]	Regola grossolanamente la posizione orizzontale dell'obiettivo.
[SPOST. O OBIET. LSB]	Regola con precisione la posizione orizzontale dell'obiettivo.

[SPOST. V OBIET. MSB]	Regola grossolanamente la posizione verticale dell'obiettivo.
[SPOST. V OBIET. LSB]	Regola con precisione la posizione verticale dell'obiettivo.
[FUOCO OBIETTIVO MSB]	Regola grossolanamente la posizione della messa a fuoco dell'obiettivo.
[FUOCO OBIETTIVO LSB]	Regola con precisione la posizione della messa a fuoco dell'obiettivo.
[ZOOM OBIETTIVO MSB]	Regola grossolanamente la posizione dello zoom dell'obiettivo.
[ZOOM OBIETTIVO LSB]	Regola con precisione la posizione dello zoom dell'obiettivo.
[ABILITA / DISABILITA]	Abilita/disabilitare il controllo del proiettore con la funzione Art-Net.
[NESSUNO]	Nessuna definizione

- È anche possibile effettuare l'impostazione premendo ▲▼ per selezionare il canale, premendo il pulsante <ENTER> per visualizzare l'elenco delle voci, premendo ▲▼◀▶ per selezionare la voce, quindi premendo il pulsante <ENTER>.
- La stessa voce non può essere impostata per canali multipli, ad eccezione di [NESSUNO].

Nota

- Assegnare ogni voce di [SPOST. O OBIET. MSB], [SPOST. V OBIET. MSB], [FUOCO OBIETTIVO MSB] e [ZOOM OBIETTIVO MSB] a un canale insieme a [SPOST. O OBIET. LSB], [SPOST. V OBIET. LSB], [FUOCO OBIETTIVO LSB] e [ZOOM OBIETTIVO LSB]. Queste non sono utilizzabili una volta assegnate a un canale da sé.
- Assegnare ogni voce di [SPOST. O OBIET. LSB], [SPOST. V OBIET. LSB], [FUOCO OBIETTIVO LSB] e [ZOOM OBIETTIVO LSB] a un canale insieme a [SPOST. O OBIET. MSB], [SPOST. V OBIET. MSB], [FUOCO OBIETTIVO MSB] e [ZOOM OBIETTIVO MSB]. Queste non sono utilizzabili una volta assegnate a un canale da sé.
- **MSB:** Most Significant Byte (byte più significativo)
- **LSB:** Least Significant Byte (byte meno significativo)

[STATO Art-Net]

Visualizza il contenuto del controllo assegnato a ogni canale e i dati ricevuti di quel canale.

- 1) Premere ▲▼ per selezionare [STATO Art-Net].
- 2) Premere il pulsante <ENTER>.
 - Viene visualizzata la schermata [STATO Art-Net].

Capitolo 5 Operazioni

Questo capitolo descrive come utilizzare ogni funzione.

Collegamento di rete

Il proiettore è fornito della funzione di rete e quanto segue è possibile mediante il collegamento a un computer.

• Controllo Web

Impostazione, regolazione e visualizzazione dello stato del proiettore sono possibili accedendo al proiettore da un computer.

Consultare “Funzione di controllo Web” (➔ pagina 212) per i dettagli.

• Smart Projector Control

È possibile utilizzare il software applicativo “Smart Projector Control”, che consente di impostare e regolare il proiettore collegato via LAN tramite uno smartphone o un tablet.

Per dettagli, visitare il sito web (<https://panasonic.net/cns/projector/>).

• Multi Monitoring & Control Software

“Multi Monitoring & Control Software”, un’applicazione software per monitorare e controllare più dispositivi di visualizzazione (proiettore o display a schermo piatto) collegati a Intranet, è utilizzabile.

È anche utilizzabile il software plug-in “Software di avvertimento precoce”, che monitora lo stato dei dispositivi di visualizzazione e delle loro periferiche all’interno di un Intranet, informa di eventuali anomalie di tali apparecchiature e individua i segni di possibili anomalie.

Per dettagli, visitare il sito web (<https://panasonic.net/cns/projector/>).

• PJLink

Il funzionamento o la query sullo stato del proiettore può essere eseguita da un computer mediante il protocollo PJLink.

Consultare “Protocollo PJLink” (➔ pagina 270) per i dettagli.

• Art-Net

L’impostazione del proiettore può essere azionata dal controller DMX o dal software applicativo facendo uso del protocollo Art-Net.

Consultare “Uso della funzione Art-Net” (➔ pagina 272) per i dettagli.

• Controllo di comando

Il funzionamento o la query sullo stato del proiettore può essere eseguita da un computer mediante il comando di controllo.

Consultare “Comandi di controllo mediante LAN” (➔ pagina 277) per i dettagli.

Collegamento via LAN cablata

Questo proiettore può ricevere il segnale Ethernet dal trasmettitore cavo incrociato tramite cavo LAN.

Esempio di collegamento in rete generale

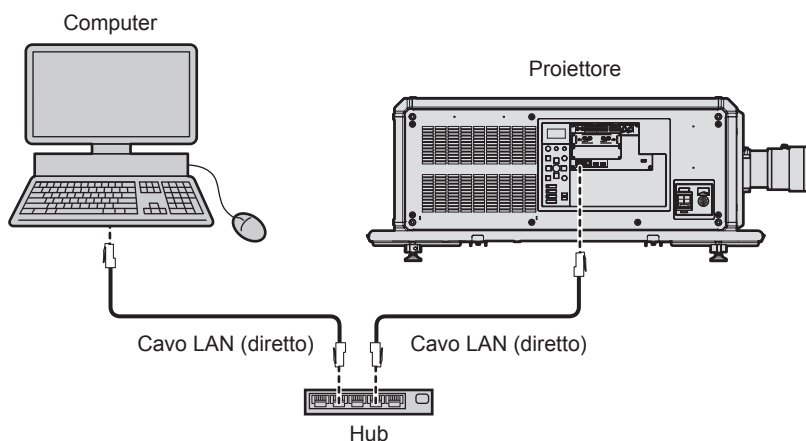

Attenzione

- Quando un cavo LAN è direttamente collegato al proiettore, la connessione di rete deve essere effettuata all’interno di un edificio.

Nota

- È necessario un cavo LAN per usare la funzione di rete.
- Utilizzare un cavo LAN diretto o incrociato che sia compatibile con CAT5 o superiore. Il cavo diretto o il cavo incrociato, o entrambi i cavi sono utilizzabili a seconda della configurazione di sistema. Consultar il proprio amministratore di rete. Il proiettore determinerà automaticamente il tipo di cavo (diretto o incrociato).
- Usare un cavo LAN di lunghezza massima di 100 m (328'1").

Esempio di connessioni di rete tramite un trasmettitore cavo incrociato

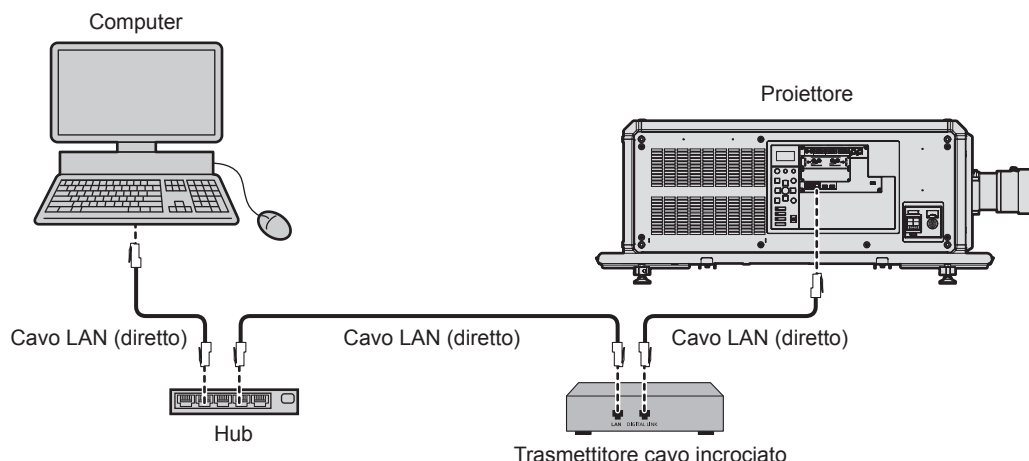

Attenzione

- Quando un cavo LAN è direttamente collegato al proiettore, la connessione di rete deve essere effettuata all'interno di un edificio.

Nota

- Come cavo LAN tra trasmettitore cavo incrociato e proiettore, utilizzare un cavo che soddisfi i seguenti criteri:
 - Conforme agli standard CAT5e o superiori
 - Tipo schermato (inclusi i connettori)
 - Cavo diretto
 - Filo singolo
 - Il diametro dell'anima del cavo è pari o superiore a AWG24 (AWG24, AWG23, ecc.)
- La distanza di trasmissione massima tra il trasmettitore cavo incrociato e il proiettore è 100 m (328'1") per il segnale con risoluzione di 1 920 x 1 200 punti o meno. Per il segnale con la risoluzione che supera 1 920 x 1 200 punti, la distanza di trasmissione massima è 50 m (164'1"). È possibile trasmettere fino a 150 m (492'2") se il trasmettitore cavo incrociato supporta il metodo di comunicazione a lunga portata. Tuttavia, il segnale che il proiettore può ricevere è soltanto fino a 1080/60p (1 920 x 1 080 punti, frequenza dot clock 148,5 MHz) per il metodo di comunicazione a lungo portata. Se queste distanze vengono superate, l'immagine potrebbe risultare disturbata o potrebbe verificarsi un malfunzionamento nelle comunicazioni LAN.
- Quando si collegano cavi tra il trasmettitore cavo incrociato e il proiettore, confermare che le caratteristiche siano compatibili con CAT5e o standard superiore mediante l'utilizzo di strumenti come un tester per cavi o un analizzatore di cavi. Quando viene utilizzato un connettore relè, includerlo nella misurazione.
- Non utilizzare un hub tra il trasmettitore cavo incrociato e il proiettore.
- Per trasmettere i segnali Ethernet e i segnali di controllo seriali mediante il terminale <DIGITAL LINK>, impostare il menu [RETE] → [CONTROLLO RETE] → [SELEZIONE DEL TIPO] su [DIGITAL LINK] o [LAN & DIGITAL LINK].
- Per trasmettere il segnale Ethernet mediante il terminale <LAN>, impostare il menu [RETE] → [CONTROLLO RETE] → [SELEZIONE DEL TIPO] su [LAN] o [LAN & DIGITAL LINK].
- Il terminale <DIGITAL LINK> e il terminale <LAN> sono collegati all'interno del proiettore quando il menu [RETE] → [CONTROLLO RETE] → [SELEZIONE DEL TIPO] è impostato su [LAN & DIGITAL LINK]. Non collegare direttamente il terminale <DIGITAL LINK> e il terminale <LAN> mediante un cavo LAN. Costruire il sistema in modo tale che non sia collegato alla stessa rete tramite periferiche quali l'hub o il trasmettitore cavo incrociato.
- Non tirare i cavi con troppa forza. Inoltre, non piegare o flettere i cavi inutilmente.
- Per ridurre gli effetti di disturbo il più possibile, allungare i cavi fra il trasmettitore cavo incrociato e il proiettore senza avvolgerli.
- Posizionare i cavi tra il trasmettitore cavo incrociato e il proiettore lontano da altri cavi, in particolare quelli di alimentazione.
- Quando si posizionano più cavi, collocarli uno accanto all'altro per la minor distanza possibile senza raggrupparli insieme.
- Dopo aver posizionato i cavi, andare al menu [RETE] → [STATO DIGITAL LINK] e confermare che il valore di [QUALITÀ SEGNALE] è visualizzato in verde a indicare una qualità normale.
- Per il trasmettitore cavo incrociato di altri produttori di cui è stata fatta la verifica di funzionamento con il proiettore, visitare il sito web (<https://panasonic.net/cns/projector/>). Si noti che la verifica per le unità di altri produttori è stata fatta per le voci impostate da Panasonic Connect Co., Ltd. e non tutte le operazioni sono state verificate. Per gli eventuali problemi di funzionamento o di prestazione provocati dalle unità di altri produttori, contattare i rispettivi produttori.

Impostazione del proiettore

- 1) Collegare il proiettore a un computer facendo uso di un cavo LAN.
- 2) Attivare l'alimentazione del proiettore.
- 3) Premere il pulsante <MENU> per aprire il menu [RETE] dal menu principale.
 - Viene visualizzata la schermata [RETE].
- 4) Premere ▲▼ per selezionare [LAN CABLATA] e premere il pulsante <ENTER>.
 - Viene visualizzata la schermata [LAN CABLATA].

5) Eseguire l'impostazione [LAN CABLATA].

- Consultare [LAN CABLATA] (➔ pagina 200) per i dettagli.

Nota

- Per il collegamento a una rete esistente, eseguirlo previa consultazione con il proprio amministratore di rete.

■ **Impostazione default del fabbricante**

- L'impostazione seguente è stata realizzata come impostazione predefinita di fabbrica.

[DHCP]	OFF
[INDIRIZZO IP]	192.168.0.8
[SUBNET MASK]	255.255.255.0
[GATEWAY PREDEFINITO]	192.168.0.1
[DNS1]/[DNS2]	Nessuno

Funzionamento del computer

1) **Attivare l'alimentazione del computer.**

2) **Eseguire l'impostazione della rete seguendo le istruzioni del proprio amministratore di rete.**

- Il funzionamento dal computer è possibile configurando l'impostazione della rete del computer come segue se il proiettore si trova nell'impostazione predefinita di fabbrica.

[INDIRIZZO IP]	192.168.0.10
[SUBNET MASK]	255.255.255.0
[GATEWAY PREDEFINITO]	192.168.0.1

Connessione tramite LAN wireless

Per utilizzare la funzione LAN wireless con il proiettore, è necessario collegare il Modulo senza fili opzionale (Modello n.: Serie AJ-WM50) al terminale <USB>.

Esempio di collegamento

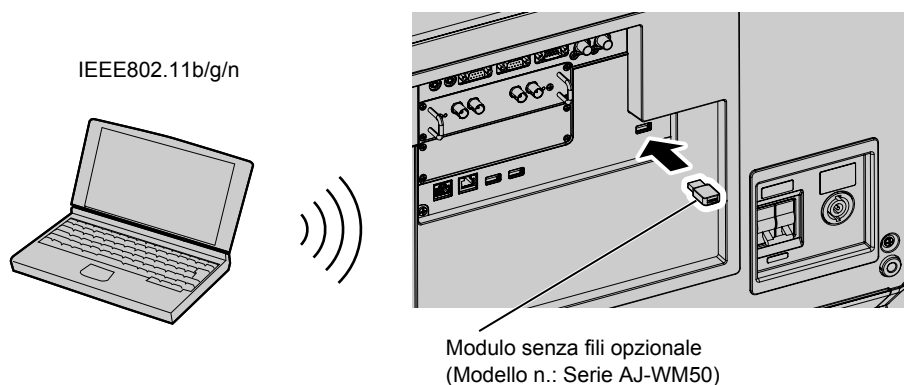

Preparazione e conferma del proiettore

- 1) **Inserire il Modulo senza fili opzionale (Modello n.: Serie AJ-WM50) completamente nel terminale <USB>.**
- 2) **Accendere il proiettore.**
- 3) **Premere il pulsante <MENU> per aprire il menu [RETE] dal menu principale.**
 - Viene visualizzata la schermata [RETE].
- 4) **Premere ▲▼ per selezionare [LAN WIRELESS] e premere il pulsante <ENTER>.**
 - Viene visualizzata la schermata [LAN WIRELESS].
- 5) **Premere ◀▶ per impostare [ABILITA].**
 - Per dettagli, fare riferimento a [LAN WIRELESS] (➔ pagina 200).

- 6) **Premere il pulsante <MENU>.**
 - Viene visualizzata la schermata [RETE].
- 7) **Premere ▲▼ per selezionare [STATO RETE] e premere il pulsante <ENTER>.**
 - Viene visualizzata la schermata [STATO RETE].
- 8) **Premere ◀▶ per visualizzare [LAN WIRELESS] (pagina 2/3).**
 - Confermare [SSID] e [CHIAVE].

Nota

- Non è possibile impostare [LAN WIRELESS] se il Modulo senza fili opzionale (Modello n.: Serie AJ-WM50) non è collegato al terminale <USB>.
- Collegare il modulo senza fili al terminale <USB> direttamente senza utilizzare un cavo di prolunga USB o un hub USB.
- L'indicatore sul modulo senza fili lampeggia in blu mentre viene attivata l'alimentazione principale del proiettore.
- Se l'indicatore sul modulo senza fili non lampeggia anche quando il proiettore è spento, re-inserire il modulo senza fili nel terminale <USB>.

Funzionamento del computer

- 1) **Accendere il computer.**
- 2) **Eseguire l'impostazione di rete.**
 - Eseguire l'impostazione di rete sul computer seguendo l'istruzione dell'amministratore di rete in modo che possa essere connesso al proiettore.
- 3) **Connettere il modulo senza fili al proiettore via LAN wireless.**
 - Durante la connessione, confermare l'impostazione [LAN WIRELESS] visualizzata nella schermata [STATO RETE] del proiettore.

Utilizzo del codice QR

È possibile collegare uno smartphone al proiettore tramite LAN wireless semplicemente leggendo con la fotocamera dello smartphone il codice QR visualizzato sul proiettore.

■ Dispositivi compatibili

iPhone: iOS 11 o successivo

Dispositivi Android: Android 6.0 o successivo

Nota

- Sono necessari un dispositivo che supporti la lettura di un codice QR e un software applicativo della telecamera che supporti la lettura di un codice QR.
- Per i dispositivi di cui è stata fatta la verifica di funzionamento con questo proiettore, visitare il sito web (<https://panasonic.net/cns/projector/>). Si noti che la verifica per le unità di altri produttori è stata fatta per le voci impostate da Panasonic Connect Co., Ltd. e non tutte le operazioni sono state verificate. Per gli eventuali problemi di funzionamento o di prestazione provocati dalle unità di altri produttori, contattare i rispettivi produttori.

■ Visualizzazione del codice QR nell'OSD

Di seguito viene descritto il funzionamento del proiettore durante la lettura del codice QR visualizzato nel menu sullo schermo (OSD).

- 1) **Premere il pulsante <MENU> per aprire il menu [RETE] dal menu principale.**
 - Viene visualizzata la schermata [RETE].
- 2) **Premere ▲▼ per selezionare [STATO RETE] e premere il pulsante <ENTER>.**
 - Viene visualizzata la schermata [STATO RETE].

3) Premere ◀▶ per commutare la schermata visualizzata e visualizzare [LAN WIRELESS] (pagina 2/3).

- Viene visualizzato il codice QR.



Nota

- Per utilizzare la funzione LAN wireless con il proiettore, è necessario collegare il Modulo senza fili opzionale (Modello n.: Serie AJ-WM50) al terminale <USB>.

■ Visualizzazione del codice QR nel monitor informazioni

Di seguito viene descritto il funzionamento del proiettore durante la lettura del codice QR visualizzato nel monitor informazioni del pannello di controllo.

- 1) Premere il pulsante <INFO> sul pannello di controllo.
 - Viene visualizzata la schermata del menu principale.
- 2) Premere ▲▼ per selezionare [STATUS].
- 3) Premere il pulsante <ENTER>.
 - Viene visualizzata la voce del sotto-menu.
- 4) Premere ▲▼ per selezionare [NETWORK].
- 5) Premere il pulsante <ENTER>.
 - Viene visualizzata la voce di selezione rete.
- 6) Premere ▲▼ per selezionare [WIRELESS LAN].
- 7) Premere il pulsante <ENTER>.
 - Viene visualizzata la voce dettagliata.
- 8) Premere ▲▼ per commutare la voce e visualizzare il codice QR.

Nota

- La voce del menu [STATUS] → [NETWORK] → [WIRELESS LAN] non viene visualizzata nei seguenti casi.
 - Quando il Modulo senza fili opzionale (Modello n.: Serie AJ-WM50) non è collegato al terminale <USB>.
 - Quando il menu [SETUP] → [NETWORK] → [WIRELESS LAN] è impostato su [DISABLE]

■ Funzionamento di uno smartphone

- 1) Avviare il software applicativo della telecamera che supporta la lettura di un codice QR.
- 2) Leggere con la telecamera il codice QR visualizzato nell’OSD o sul monitor informazioni.
- 3) Toccare la notifica visualizzata sullo schermo dello smartphone.
 - Toccare “Entra” o “Connetti” se viene visualizzato un messaggio di conferma della connessione.
 - Lo smartphone verrà collegato al proiettore tramite LAN wireless.

Funzione di controllo Web

L'operazione seguente è possibile da un computer che utilizza la funzione di controllo Web.

- Impostazione e regolazione del proiettore
- Visualizzazione dello stato del proiettore
- Invio di messaggi e-mail quando si verifica un problema con il proiettore

Il proiettore supporta "Crestron Connected" ed è possibile utilizzare anche il seguente software applicativo di Crestron Electronics, Inc.

- RoomView Express
- Crestron Fusion

Nota

- È necessaria la comunicazione con un server e-mail per usare la funzione e-mail. Assicurarsi in anticipo che l'e-mail possa essere utilizzata.
- "Crestron Connected" è un sistema di Crestron Electronics, Inc. che collettivamente gestisce e controlla dispositivi su sistemi multipli collegati a una rete facendo uso di un computer.
- Per i dettagli del "Crestron Connected", visitare il sito web di Crestron Electronics, Inc. (solo in inglese).
URL <https://www.crestron.com/>
Scaricare "RoomView Express" dal sito web di Crestron Electronics, Inc. (solo in inglese.)
URL <https://www.crestron.com/resources/get-roomview>

Computer utilizzabile per l'impostazione

Per utilizzare la funzione di controllo Web, è richiesto un browser web. Accertarsi in anticipo che il browser web possa essere utilizzato.

Sistema operativo	Browser compatibile
Windows	Internet Explorer 11.0, Microsoft Edge
Mac OS	Safari 10.0/11.0/12.0
iOS	Safari (fornito con versione iOS 10, iOS 11, iOS 12 o iOS 13)
Android	Google Chrome (fornito con versione Android 6.0/7.0/8.0/9.0/10.0)

Accesso tramite browser web

- 1) **Avviare il browser web sul computer.**
- 2) **Immettere l'indirizzo IP impostato sul proiettore nel campo di immissione dell'indirizzo del browser web.**
- 3) **Immettere il nome utente e la password.**
 - Le impostazioni predefinite di fabbrica sono Nome utente: dispuser (diritti utente)/dispadmin (diritti amministratore); Password: @Panasonic.
 - È richiesto il cambio della password quando si utilizza la funzione di controllo web per la prima volta. Procedere al punto 4). Se la funzione di controllo web è già utilizzata, procedere al punto 7).

Windows Security

Microsoft Edge

The server 192.168.0.8 is asking for your user name and password.

That server also reports: "WEB Zone".

User name

Password

Remember my credentials

OK Cancel

4) Fare clic su OK.

- Viene visualizzata la pagina [Change password].

Per i diritti utente

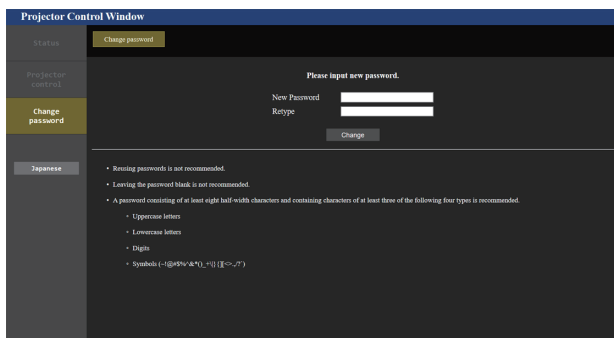

Per i diritti amministratore

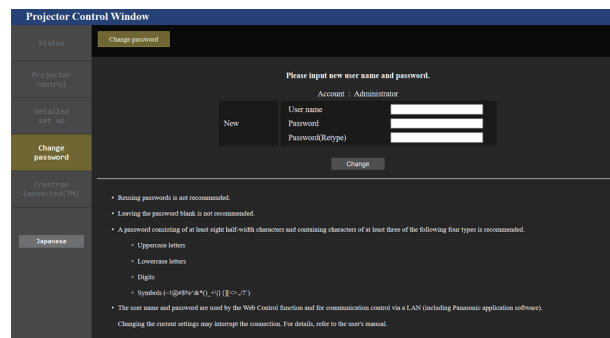

5) Immettere i nuovi nome utente e password e fare clic su [Change].

- La schermata al punto 3) viene nuovamente visualizzata.

6) Immettere i nuovi nome utente e password.

- Immettere i nuovi nome utente e password impostati al punto 5).

7) Fare clic su OK.

Attenzione

- La schermata di inserimento per il nome utente e la password potrebbe essere nascosta da un'altra finestra che già è aperta. In tale caso, minimizzare la finestra che si trova davanti per visualizzare la schermata di inserimento.

Nota

- Se si usa un browser web per controllare il proiettore, impostare il menu [RETE] → [CONTROLLO RETE] → [CONTROLLO WEB] su [ON].
- Non effettuare l'impostazione o il controllo nello stesso momento avviando diversi browser web. Non impostare o controllare il proiettore da diversi computer.
- L'accesso verrà inibito per qualche minuto se viene immessa una password non corretta per tre volte consecutive.
- Alcune voci della pagina di impostazioni del proiettore utilizzano la funzione Javascript del browser web. Il controllo corretto potrebbe non essere possibile quando il web browser è impostato per non utilizzare questa funzione.
- Se lo schermo per il controllo Web non viene visualizzato, consultare il proprio amministratore di rete.
- Durante l'aggiornamento per il controllo web, la schermata potrebbe apparire bianca per un momento; questa condizione non è giudicabile come un malfunzionamento.
- Quando il proiettore già è registrato nel software applicativo (quale "Multi Monitoring & Control Software" e "Smart Projector Control") che utilizza il controllo delle comunicazioni via LAN, la comunicazione con il proiettore diventerà impossibile se si cambia un nome utente o una password per [Administrator]. Se si cambia un nome utente o una password per [Administrator], aggiornare le informazioni di registrazione del software applicativo in uso.
- Screenshot di un computer
Le dimensioni o la visualizzazione dello schermo potrebbero essere differenti da quelle descritte da questo manuale a seconda del sistema operativo o del browser Web o dal tipo di computer in uso.

Diritti per ogni account

I diritti amministratore consentono l'uso di tutte le funzioni. Esiste una limitazione nei diritti utilizzabili con i diritti utente. Selezionare i diritti a seconda dello scopo.

La presenza del segno ✓ nella colonna dei diritti amministratore/diritti utente indica che è possibile utilizzare quella funzione con quei diritti.

Voce	Funzione	Diritti amministratore	Diritti utente	Pagina
[Status]	[Remote preview]	✓	✓*1	215
	[Projector status]	✓	✓	218
	Pagina di informazioni sugli errori	✓	✓	219
	[Network status]	✓	✓	219
	[Access error log]	✓	—	219
	[Mail error log]	✓	—	220
[Projector control]	[Basic control]	✓	✓	220
	[Detail control]	✓	—	221
[Detailed set up]	[Network config]	✓	—	222
	[Adjust clock]	✓	—	224
	[Ping test]	✓	—	224
	[Https set up]	✓	—	225
	[E-mail set up]	✓	—	232
	[Authentication set up]	✓	—	233
	[User function set up]	✓	—	235
	[Crestron tools]	✓	—	235
[Change password]	Nome utente di [Administrator]	✓	—	236
	Nome utente di [User]	✓	—	236
	Password di [Administrator]	✓	—	236
	Password di [User]	✓	✓	236, 237
[Crestron Connected(TM)]	Pagina operativa	✓	—	237
	[Tools]	✓	—	238
	[Info]	✓	—	238
	[Help]	✓	—	239

*1 Disponibile solo quando [Detailed set up] → [User function set up] → [Remote preview] è impostato su [ENABLE]. Quando [Invalid] è impostato, non è possibile visualizzare o utilizzare la pagina [Remote preview] con i diritti utente.

Descrizioni delle voci

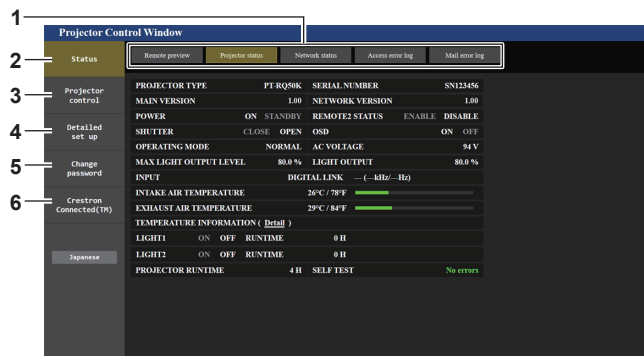

- 1 **Scheda pagina**
Commuta le pagine se si fa clic su di essa.
- 2 **[Status]**
Facendo clic su questa voce viene visualizzato lo stato del proiettore.
- 3 **[Projector control]**
Facendo clic su questa voce viene visualizzata la pagina [Projector control].
- 4 **[Detailed set up]**
Facendo clic su questa voce viene visualizzata la pagina [Detailed set up].
- 5 **[Change password]**
Facendo clic su questa voce viene visualizzata la pagina [Change password].
- 6 **[Crestron Connected(TM)]**
Facendo clic su questa voce, viene visualizzata la pagina operativa di Crestron Connected.

Pagina [Remote preview]

L'immagine in uscita proveniente dal proiettore può essere visualizzata semplicemente sulla schermata di controllo Web.

Fare clic su [Status] → [Remote preview].























- 1 **Finestra di anteprima**
Visualizza semplicemente l'immagine in uscita equivalente all'immagine proiettata dal proiettore.
Il colore del bordo esterno della finestra di anteprima indica lo stato di proiezione dal proiettore.
Rosso: l'immagine proveniente dal proiettore non è proiettata.
Verde: l'immagine proveniente dal proiettore viene proiettata.
- 2 **[INPUT SELECT]**
Visualizza il menu operativo per la commutazione dell'ingresso. Per dettagli, fare riferimento a "Commutazione dell'ingresso" (➔ pagina 217).
- 3 **[STATUS]**
Visualizza lo stato del proiettore.
- 4 **[SHUTTER]**
Visualizza lo stato dell'otturatore.
- 5 **[POWER]**
Visualizza lo stato dell'alimentazione.
- 6 **[OSD]**
Visualizza lo stato della funzione del display su schermo.
- 7 **[PROJECTOR TYPE]**
Visualizza il tipo di proiettore.
- 8 **[SERIAL NUMBER]**
Visualizza il numero di serie del proiettore.
- 9 **[AC VOLTAGE]**
Visualizza la tensione di alimentazione in ingresso.
- 10 **Informazioni del segnale**
Visualizza le informazioni del segnale dell'ingresso selezionato.
- 11 **[INTAKE AIR]**
Visualizza la temperatura dell'aria in ingresso del proiettore in Celsius e Fahrenheit.
- 12 **[GEOMETRY]**
Visualizza l'impostazione del menu [POSIZIONE] → [GEOMETRIA].
- 13 **[LIGHT SOURCE]**
Visualizzare lo stato di illuminazione (icona) e il tempo di utilizzo della fonte di luce 1 e della fonte di luce 2.
- 14 **[ERROR]**
Visualizza lo stato dell'occorrenza di errore/avvertenza in icona. Sarà vuoto in assenza di errore/avvertenza.
- 15 **[Pre-Show Mode]**
Esegue la commutazione alla modalità Pre-Show. Nella modalità Pre-Show, l'immagine in uscita del proiettore può essere visualizzata senza proiezione anche se il proiettore si trova in stato di standby. [Pre-Show Mode] non viene visualizzato nella modalità di proiezione.
- 16 **[Detail]**
Viene visualizzato un pulsante quando si verifica un'occorrenza di errore/avvertenza. Fare clic su "Pagina di informazioni sugli errori" (➔ pagina 219) per visualizzare.

Nota

- L'indicatore di alimentazione <ON (G)/STANDBY (R)> lampeggia in rosso con una frequenza di 2,95 secondi illuminato → 0,25 secondi spengo durante la modalità Pre-Show.
- Oltre alle voci di impostazione della visualizzazione del menu [IMPOSTAZIONI PROIETTORE] → [IMPOSTAZIONE DEL MONITOR INFORMATIVO] → [USER VIEW], nel monitor informazioni del proiettore durante la modalità Pre-Show viene visualizzato il testo di "Pre-Show Mode".
- Il tempo di utilizzo in [ORE PROIETTORE] continua a sommarsi anche se il proiettore si trova nello stato di standby mentre è in modalità Pre-Show.

■ **Icona di visualizzazione stato**

[POWER]		L'alimentazione è spenta. (Stato di standby)
		Nella modalità di proiezione
[SHUTTER]		La funzione otturatore è abilitata (otturatore: chiuso).
		La funzione otturatore è disabilitata (otturatore: aperto).
[OSD]		Il display su schermo è attivato (visualizza).
		Il display su schermo è disattivato (nasconde).
[GEOMETRY]		Il menu [POSIZIONE] → [GEOMETRIA] è impostato su [OFF].
		Il menu [POSIZIONE] → [GEOMETRIA] è impostato su [KEYSTONE].
		Il menu [POSIZIONE] → [GEOMETRIA] è impostato su [ANGOLI/CUSCINO].
		Il menu [POSIZIONE] → [GEOMETRIA] è impostato su [CORREZIONE CURVATA].
		Il menu [POSIZIONE] → [GEOMETRIA] è impostato su [PC-1].
		Il menu [POSIZIONE] → [GEOMETRIA] è impostato su [PC-2].
		Il menu [POSIZIONE] → [GEOMETRIA] è impostato su [PC-3].
[LIGHT SOURCE]		La fonte di luce corrispondente è illuminata.
		La fonte di luce corrispondente non è illuminata.

[ERROR]		La fonte di luce si trova in stato di avvertenza.
		La fonte di luce si trova in stato di errore.
		La temperatura si trova in stato di avvertenza.
		La temperatura si trova in stato di errore.
		Si è verificata un'avvertenza diversa dalla fonte di luce o dalla temperatura.
		Si è verificato un errore diverso dalla fonte di luce o dalla temperatura.

Commutazione dell'ingresso

Fare clic su **[INPUT SELECT]** nella pagina **[Remote preview]**.

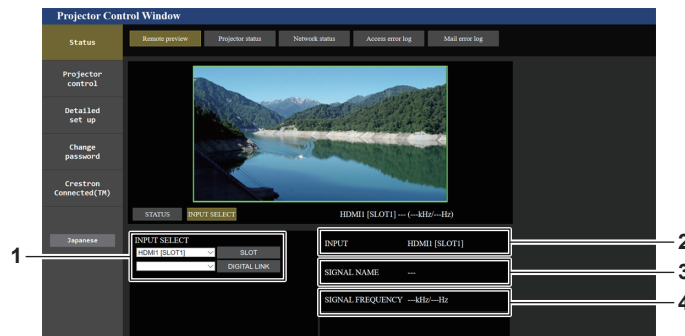

1 [INPUT SELECT]

Commuta l'ingresso per visualizzare l'immagine.
Il contenuto del display per il pulsante di selezione ingresso varia in base alla scheda di interfaccia installata nello slot.

2 [INPUT]

Visualizza il terminale di ingresso attualmente selezionato.

3 [SIGNAL NAME]

Visualizza il nome del segnale di ingresso.

4 [SIGNAL FREQUENCY]

Visualizza la frequenza del segnale di ingresso.

Nota

- Visualizza l'immagine in ingresso nella modalità di conferma immagine in standby e attiva l'alimentazione in **[Projector control]** → pagina **[Basic control]**/pagina **[Detail control]** in assenza di problemi per proiettare.
- L'indicatore di alimentazione <ON (G)/STANDBY (R)> lampeggia alternativamente in rosso e verde durante la modalità di conferma immagine in standby.
- **[PROJECTOR RUNTIME]** continua a sommarsi mentre si trova nella modalità di conferma immagine in standby.

Pagina [Projector status]

Fare clic su [Status] → [Projector status].
 Visualizza lo stato del proiettore per le seguenti voci.

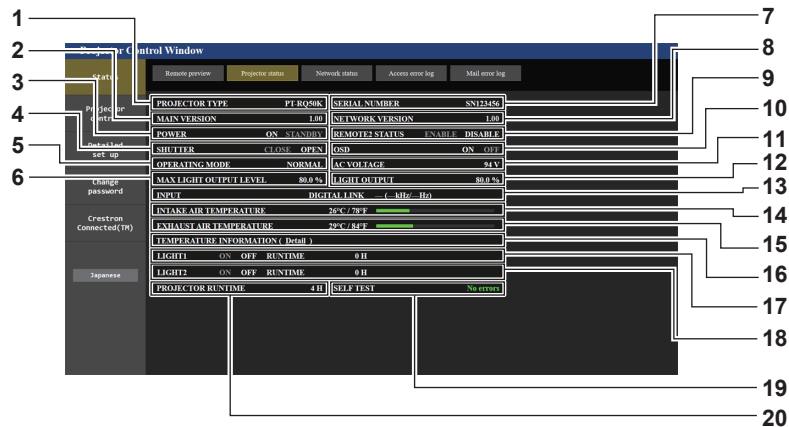

- | | |
|--|---|
| <p>1 [PROJECTOR TYPE]
Visualizza il tipo di proiettore.</p> <p>2 [MAIN VERSION]
Visualizza la versione principale del firmware del proiettore.</p> <p>3 [POWER]
Visualizza lo stato dell'alimentazione.</p> <p>4 [SHUTTER]
Visualizza lo stato dell'otturatore. ([CLOSE]: funzione dell'otturatore abilitata; [OPEN]: funzione dell'otturatore disabilitata)</p> <p>5 [OPERATING MODE]
Visualizza lo stato dell'impostazione di [MOD. FUNZION.].</p> <p>6 [MAX LIGHT OUTPUT LEVEL]
Visualizza lo stato dell'impostazione di [INTENSITÀ LUM. MAX].</p> <p>7 [SERIAL NUMBER]
Visualizza il numero di serie del proiettore.</p> <p>8 [NETWORK VERSION]
Visualizza la versione della rete del firmware del proiettore.</p> <p>9 [REMOTE2 STATUS]
Visualizza lo stato del controllo del terminale <REMOTE 2 IN>.</p> <p>10 [OSD]
Consente di visualizzare lo stato della funzione del display su schermo. ([ON]: visualizzato; [OFF]: nascosto)</p> | <p>11 [AC VOLTAGE]
Consente di visualizzare la tensione di alimentazione in ingresso.</p> <p>12 [LIGHT OUTPUT]
Visualizza lo stato dell'impostazione di [INTENSITÀ LUMINOSA].</p> <p>13 [INPUT]
Visualizza lo stato dell'ingresso selezionato.</p> <p>14 [INTAKE AIR TEMPERATURE]
Visualizza lo stato della temperatura dell'aria in ingresso del proiettore.</p> <p>15 [EXHAUST AIR TEMPERATURE]
Visualizza lo stato della temperatura dell'aria di scarico del proiettore.</p> <p>16 [TEMPERATURE INFORMATION]
Fare clic su [Detail] per visualizzare lo stato della temperatura per ogni parte del proiettore.</p> <p>17 [LIGHT1]
Consente di visualizzare lo stato di illuminazione e il tempo di utilizzo della fonte di luce 1.</p> <p>18 [LIGHT2]
Consente di visualizzare lo stato di illuminazione e il tempo di utilizzo della fonte di luce 2.</p> <p>19 [SELF TEST]
Visualizza le informazioni di autodiagnosi.</p> <p>20 [PROJECTOR RUNTIME]
Visualizza il runtime del proiettore.</p> |
|--|---|

Pagina di informazioni sugli errori

Quando [Error (Detail)] o [Warning (Detail)] è visualizzato nel campo di visualizzazione [SELF TEST] della schermata **Projector status**, fare clic su di esso per visualizzare il contenuto dell'errore/avvertenza.

- Il proiettore potrebbe entrare in stato di standby per proteggere il proiettore in base al contenuto dell'errore.



- 1 Visualizzazione delle informazioni di errore**
Consente di visualizzare i simboli alfanumerici e il contenuto degli errori/avvertenze che si verificano.
Consultare “Display di autodiagnosi” (➔ pagina 267) per i dettagli di visualizzazione.

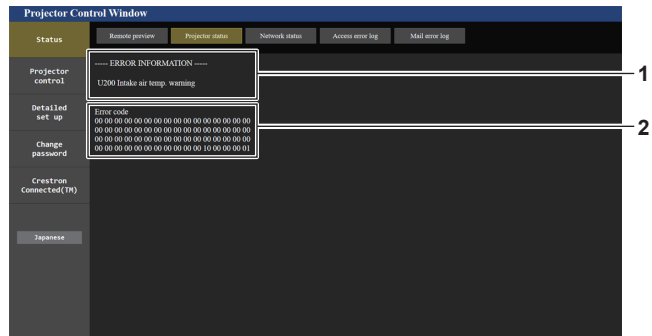

- 2 Codice di errore**

Pagina [Network status]

Fare clic su [Status] → [Network status].

Viene visualizzato lo stato attuale delle impostazioni di rete.

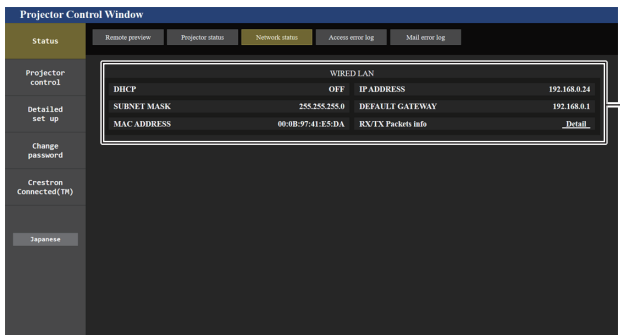

- 1 [WIRED LAN]**
Visualizza l'impostazione della LAN cablata.

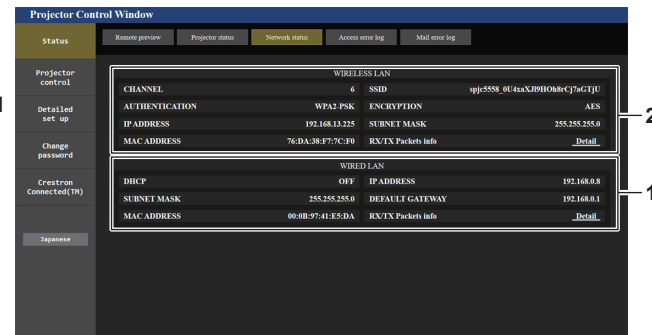

- 2 [WIRELESS LAN]**
Visualizzare le impostazioni della LAN wireless quando è collegato il Modulo senza fili opzionale (Modello n.: Serie AJ-WM50).

Pagina [Access error log]

Fare clic su [Status] → [Access error log].

Viene visualizzato il registro degli errori sul server web, come l'accesso a pagine inesistenti o l'accesso con nomi utente o password non autorizzati.

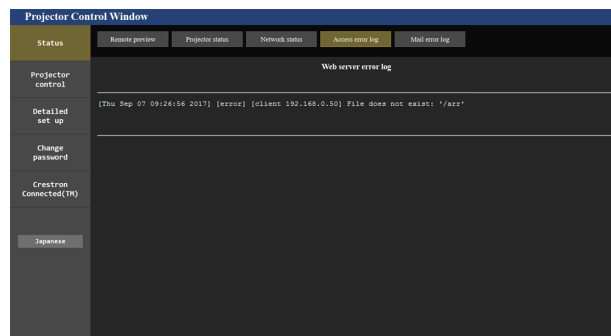

Pagina [Mail error log]

Fare clic su [Status] → [Mail error log].

Il registro degli errori e-mail viene visualizzato se non è riuscito l'invio di e-mail periodiche.

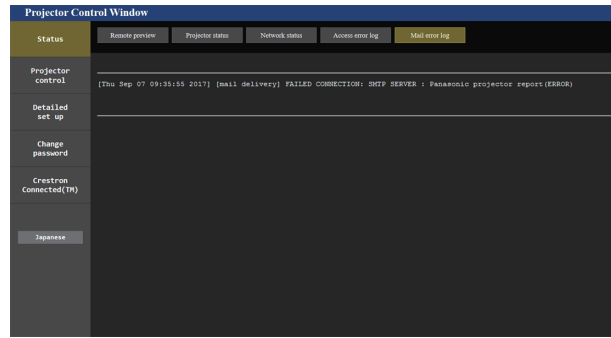

Nota

- [Access error log] e [Mail error log] visualizzano qualche migliaia di accessi/richieste più recenti. Tutte le informazioni potrebbero non essere visualizzate quando vengono effettuati molti accessi/richieste in contemporanea.
- I registri in [Access error log] e [Mail error log] vengono cancellati a partire dal più vecchio quando si supera una certa quantità.
- Controllare [Access error log] e [Mail error log] periodicamente.

Pagina [Basic control]

Fare clic su [Projector control] → [Basic control].

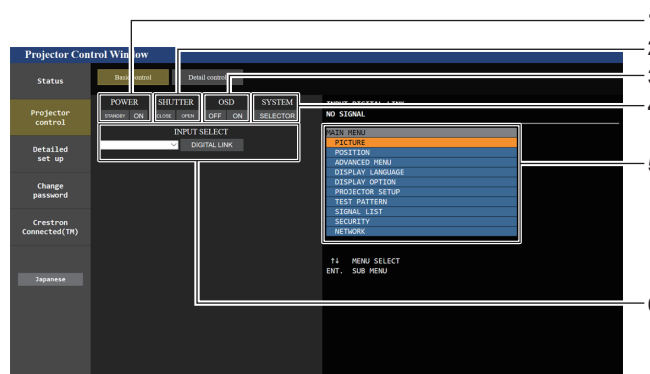

- [POWER]**
Spegne/accende l'alimentazione.
- [SHUTTER]**
Commuta lo stato dell'otturatore. ([CLOSE]: funzione dell'otturatore abilitata; [OPEN]: funzione dell'otturatore disabilitata)
- [OSD]**
Commuta lo stato della funzione del display su schermo. ([OFF]: nascosto; [ON]: visualizzato)
- [SYSTEM]**
Commuta il modo di sistema.
- Display su schermo del proiettore**
Visualizza le stesse voci indicate sul display su schermo del proiettore. È possibile controllare o modificare le impostazioni dei menu. Viene visualizzato anche se la funzione del display su schermo è disattivata (nascondi).
- [INPUT SELECT]**
Commuta l'ingresso dell'immagine da proiettare. Il contenuto del display per il pulsante di selezione ingresso varia in base alla scheda di interfaccia opzionale installata nello slot.

Pagina [Detail control]

Fare clic su [Projector control] → [Detail control].

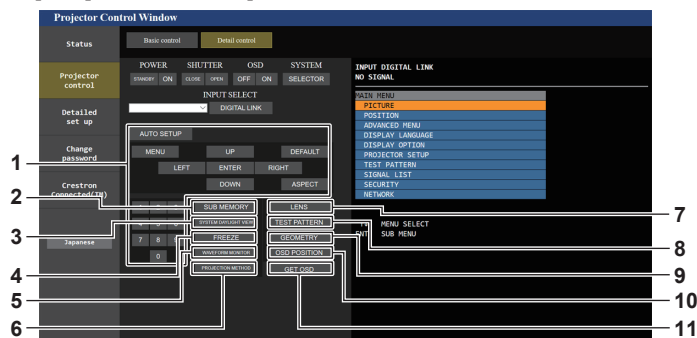

1 Controllo del proiettore

Il proiettore viene controllato premendo i pulsanti così come quelli del telecomando. Dopo il controllo, il display su schermo del proiettore sulla destra della pagina di controllo viene aggiornato.

2 [SUB MEMORY]

Commuta la sottomemoria.

3 [SYSTEM DAYLIGHT VIEW]

Passa alle impostazioni di visualizzazione in luce diurna del sistema.

4 [FREEZE]

Mette temporaneamente in pausa l'immagine.

5 [WAVEFORM MONITOR]

Visualizza la forma d'onda del segnale di ingresso.

6 [PROJECTION METHOD]

Commuta l'impostazione del modo di proiezione.

7 [LENS]

Consente di visualizzare la pagina [LENS].

8 [TEST PATTERN]

Visualizza la schermata di test.

Fare clic sulla schermata di test per visualizzare l'immagine proiettata dalle schermate visualizzate sul lato destro della pagina di controllo.

La visualizzazione della schermata di test scompare se si fa clic su [Exit].

9 [GEOMETRY]

Commuta l'impostazione di regolazione geometrica.

10 [OSD POSITION]

Commuta l'impostazione della posizione OSD.

11 [GET OSD]

Aggiorna il display su schermo del proiettore sulla destra della pagina di controllo.

Pagina [LENS]

Fare clic su [Projector control] → [Detail control] → [LENS].



1 [SET POSITION]

Viene visualizzata la pagina di impostazione posizione obiettivo.

2 [HOME POSITION]

Sposta l'obiettivo di proiezione nella posizione iniziale.

3 [SHIFT]

Fare clic su ▲▼◀▶ per regolare lo spostamento dell'obiettivo (posizione verticale e posizione orizzontale).

La regolazione può essere realizzata più velocemente tenendo premuto il pulsante per almeno tre secondi.

4 [FOCUS]

Fare clic su ◀▶ per regolare la messa a fuoco.

La regolazione può essere realizzata più velocemente tenendo premuto il pulsante per almeno sei secondi.

5 [ZOOM]

Fare clic su ◀▶ per regolare lo zoom.

6 [LENS MEMORY SAVE]

Salva la posizione corrente dell'obiettivo (posizione verticale, posizione orizzontale, posizione della messa a fuoco e posizione dello zoom). Fare clic sul numero della memoria obiettivo per salvare.

7 [LENS MEMORY LOAD]

Carica la posizione dell'obiettivo (posizione verticale, posizione orizzontale, posizione della messa a fuoco e posizione dello zoom). Fare clic sul numero della memoria obiettivo per caricare.

8 [Back]

Ritorna alla pagina [Detail control].

Pagina di impostazione della posizione dell'obiettivo

Fare clic su [Projector control] → [Detail control] → [LENS] → [SET POSITION].

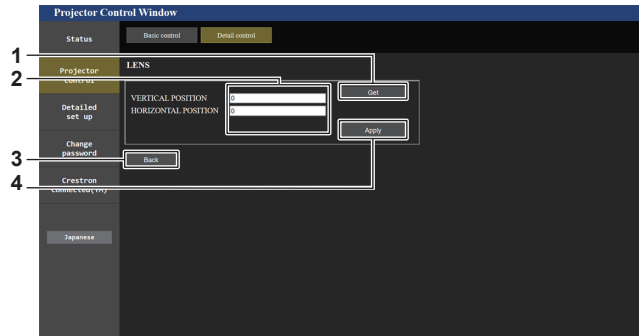

1 [Get]

Acquisisce la posizione corrente dell'obiettivo e visualizza i valori acquisiti nel campo informativo posizione obiettivo.

2 Campo informativo posizione obiettivo

Immette la posizione dell'obiettivo (posizione verticale, posizione orizzontale, posizione della messa a fuoco e posizione dello zoom).

3 [Back]

Ritorna alla pagina [LENS].

4 [Apply]

Si sposta verso la posizione dell'obiettivo visualizzata nel campo informativo posizione obiettivo.

Pagina [Network config]

Fare clic su [Detailed set up] → [Network config].

1) Fare clic su [Network config].

- Fare clic su [Network config] per visualizzare la schermata **[CAUTION!]**.

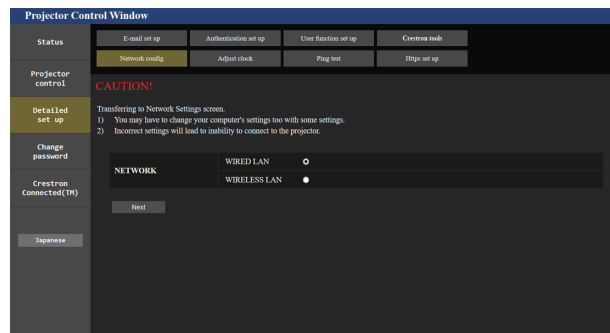

2) Selezionare la voce per cambiare l'impostazione.

- È possibile selezionare l'impostazione [WIRELESS LAN] solo quando è collegato il Modulo senza fili opzionale (Modello n.: Serie AJ-WM50).

3) Fare clic su [Next].

- Vengono visualizzate le impostazioni correnti.

4) Fare clic su [Change].

- Viene visualizzata la schermata di modifica dell'impostazione.

Per il collegamento LAN cablato

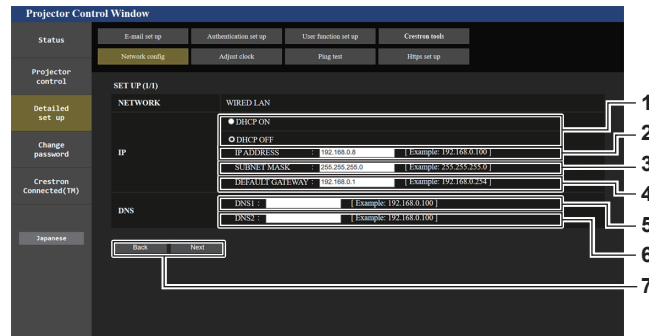

- 1 **[DHCP ON], [DHCP OFF]**
Per abilitare la funzione client DHCP, impostare su [DHCP ON].
- 2 **[IP ADDRESS]**
Immettere l'indirizzo IP quando non si usa un server DHCP.
- 3 **[SUBNET MASK]**
Immettere la subnet mask quando non si usa un server DHCP.
- 4 **[DEFAULT GATEWAY]**
Immettere l'indirizzo gateway default quando non si usa un server DHCP.
- 5 **[DNS1]**
Immettere l'indirizzo del server DNS1.
Caratteri permessi per l'inserimento dell'indirizzo di un server DNS1 (primario):
Numeri (da 0 a 9), punto (.)
(Esempio: 192.168.0.253)
- 6 **[DNS2]**
Immettere l'indirizzo del server DNS2.
Caratteri disponibili per l'inserimento dell'indirizzo del server DNS2 (secondario):
Numeri (da 0 a 9), punto (.)
(Esempio: 192.168.0.254)
- 7 **[Back], [Next]**
Fare clic su [Back] per tornare alla schermata iniziale. Fare clic su [Next] per visualizzare la schermata di conferma dell'impostazione. Fare clic su [Submit] per aggiornare l'impostazione.

Nota

- Quando si usano le funzioni "Avanti" e "Indietro" del browser, potrebbe apparire un messaggio di avvertenza "La pagina è scaduta". In questo caso, fare di nuovo clic su [Network config] perché l'operazione seguente non sarà garantita.
- La modifica delle impostazioni LAN mentre si è collegati potrebbe causare l'interruzione della connessione.

Per la connessione LAN wireless

(Disponibile solo quando il modulo senza fili è collegato al proiettore)

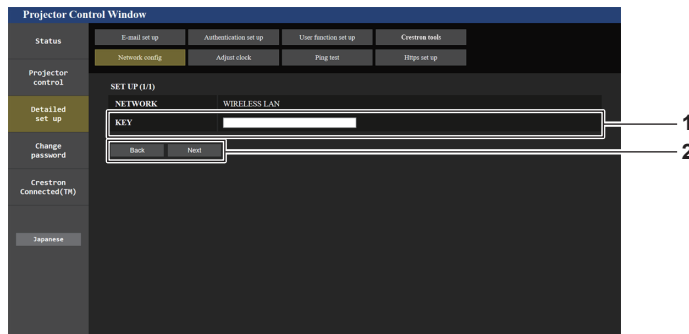

- 1 **[KEY]**
Imposta la chiave di connessione.
Immettere da 8 a 15 caratteri alfanumerici a byte singolo.
- 2 **[Back], [Next]**
Fare clic su [Back] per tornare alla schermata iniziale. Fare clic su [Next] per visualizzare la schermata di conferma dell'impostazione. Fare clic su [Submit] per aggiornare l'impostazione.

Pagina [Adjust clock]

Fare clic su [Detailed set up] → [Adjust clock].

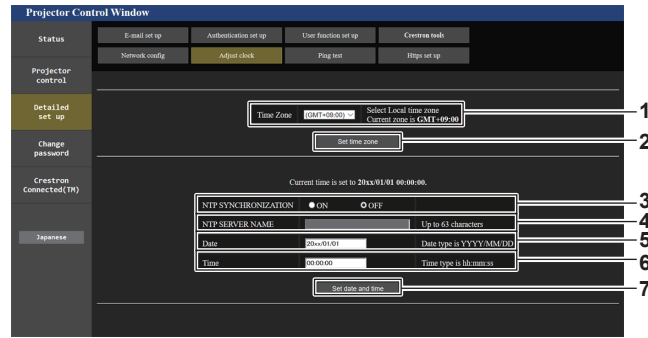

- | | |
|---|---|
| <p>1 [Time Zone]
Seleziona il fuso orario.</p> <p>2 [Set time zone]
Aggiorna l'impostazione del fuso orario.</p> <p>3 [NTP SYNCHRONIZATION]
Impostare su [ON] quando la data e l'ora si impostano automaticamente.</p> <p>4 [NTP SERVER NAME]
Inserire l'indirizzo IP o il nome server del server NTP quando si imposta la regolazione manuale di data e ora.
(Per immettere il nome del server, è necessario impostare il server DNS.)</p> | <p>5 [Date]
Immettere la data da cambiare quando [NTP SYNCHRONIZATION] è impostato su [OFF].</p> <p>6 [Time]
Immettere l'orario da cambiare quando [NTP SYNCHRONIZATION] è impostato su [OFF].</p> <p>7 [Set date and time]
Aggiorna la data e l'orario.</p> |
|---|---|

Nota

- La sostituzione della batteria all'interno del proiettore è necessaria quando l'orario risulta errato subito dopo averlo corretto. Consultare il rivenditore.

Pagina [Ping test]

Controlla se la rete è collegata al server e-mail, al server POP, al server DNS e così via.

Fare clic su [Detailed set up] → [Ping test].

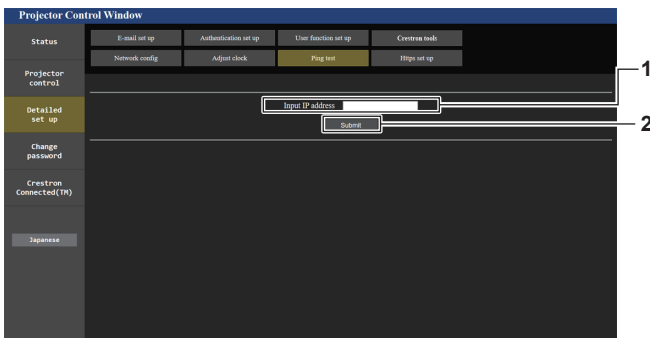

```
PING 192.168.0.24 (192.168.0.24) 56(84) bytes of data.
64 bytes from 192.168.0.24: icmp_seq=1 ttl=64 time=0.072 ms
64 bytes from 192.168.0.24: icmp_seq=2 ttl=64 time=0.066 ms
64 bytes from 192.168.0.24: icmp_seq=3 ttl=64 time=0.064 ms
64 bytes from 192.168.0.24: icmp_seq=4 ttl=64 time=0.062 ms

--- 192.168.0.24 ping statistics ---
4 packets transmitted, 4 received, 0% packet loss, time 2997ms
rtt min/avg/max/mdev = 0.062/0.066/0.072/0.003 ms
```

```
PING 100.100.0.0 (100.100.0.0) 56(84) bytes of data.
From 192.168.0.24 icmp_seq=1 Destination Host Unreachable
From 192.168.0.24 icmp_seq=2 Destination Host Unreachable
From 192.168.0.24 icmp_seq=3 Destination Host Unreachable
From 192.168.0.24 icmp_seq=4 Destination Host Unreachable

--- 100.100.0.0 ping statistics ---
4 packets transmitted, 0 received, 100% packet loss, time 2999ms
pipe 3
```

- | | |
|---|---|
| <p>1 [Input IP address]
Immettere l'indirizzo IP del server da controllare.</p> <p>2 [Submit]
Esegue il test di collegamento.</p> | <p>3 Esempio di visualizzazione quando la connessione funziona</p> <p>4 Esempio di visualizzazione quando la connessione non funziona</p> |
|---|---|

Pagina [Https set up]

Impostare questa pagina quando devono essere eseguite comunicazioni crittografate HTTPS (Hypertext Transfer Protocol Secure) con il protocollo SSL/TLS tra il computer e il proiettore mentre si utilizza la funzione di controllo web.

Per eseguire la comunicazione HTTPS, è necessario installare il certificato per l'autenticazione nel proiettore.

Fare clic su [Detailed set up] → [Https set up].

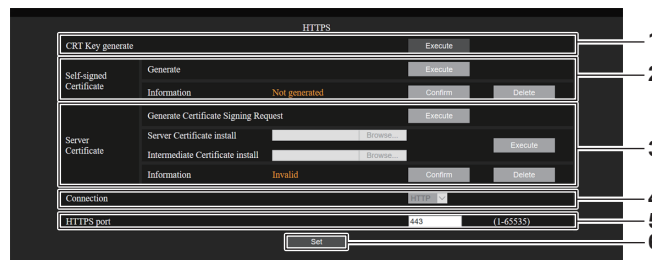

1 [CRT Key generate]

Genera la chiave CRT (Certificate).

La pagina per generare la chiave CRT viene visualizzata facendo clic su [Execute].

Per dettagli, fare riferimento a “Generazione della chiave CRT” (➔ pagina 226).

2 [Self-signed Certificate]

[Generate]:

Genera il certificato auto-firmato dal proiettore.

La pagina per generare il certificato auto-firmato viene visualizzata facendo clic su [Execute].

Per dettagli, fare riferimento a “Generazione del certificato auto-firmato” (➔ pagina 230).

[Information]:

Visualizza lo stato del certificato auto-firmato.

- **[Not generated]:** il certificato auto-firmato non viene generato.
- **[(nome host)]:** il certificato auto-firmato è generato e valido. Viene visualizzato il nome host registrato nel certificato auto-firmato.
- **[Invalid (Reason: Server Certificate installed)]:** il certificato del server è valido, quindi il certificato auto-firmato generato non è valido.

Le informazioni del certificato auto-firmato generato vengono visualizzate facendo clic su [Confirm].

È possibile eliminare il certificato auto-firmato generato facendo clic su [Delete].

Per dettagli, fare riferimento a “Conferma delle informazioni del certificato auto-firmato” (➔ pagina 231).

3 [Server Certificate]

[Generate Certificate Signing Request]:

Genera la richiesta di firma (Certificate Signing Request).

La pagina per generare la richiesta di firma viene visualizzata facendo clic su [Execute].

Per dettagli, fare riferimento a “Generazione della richiesta di firma” (➔ pagina 228).

[Server Certificate install]/[Intermediate Certificate install]:

Installa il certificato del server e il certificato intermedio.

Il certificato viene installato nel proiettore specificando il file del certificato e facendo clic su [Execute].

Per dettagli, fare riferimento a “Installazione del certificato” (➔ pagina 229).

[Information]:

Visualizza lo stato del certificato del server.

- **[Invalid]:** il certificato del server non viene installato. Oppure, la chiave CRT corrente è diversa dalla chiave CRT utilizzata per la richiesta del certificato del server installato.
- **[(nome host)]:** il certificato del server è installato e valido. Viene visualizzato il nome host registrato nel certificato del server.
- **[Expired]:** il periodo valido del certificato del server è scaduto.

Il nome host registrato nel certificato del server viene visualizzato quando il certificato del server è installato e valido.

Le informazioni del certificato del server installato vengono visualizzate facendo clic su [Confirm].

È possibile eliminare il certificato del server installato e il certificato intermedio facendo clic su [Delete].

Per dettagli, fare riferimento a “Conferma delle informazioni del certificato del server” (➔ pagina 229).

4 [Connection]

Imposta il metodo di connessione al proiettore.

- **[HTTP]:** utilizza le comunicazioni HTTP. (Impostazione default del fabbricante)
- **[HTTPS]:** utilizza le comunicazioni HTTPS.

5 [HTTPS port]

Imposta il numero porta da utilizzare con le comunicazioni HTTPS.

Numero porta consentito: da 1 a 65535

Impostazione default del fabbricante: 443

6 [Set]

Abilita l'impostazione.

Nota

- Quando l'impostazione [Connection] viene cambiata da [HTTPS] a [HTTP], la schermata potrebbe non essere visualizzata quando viene eseguito il funzionamento o l'aggiornamento della schermata di controllo web. In tal caso, eliminare la cache del browser web.
- Non è possibile utilizzare la pagina [Crestron Connected(TM)] quando [Connection] è impostato su [HTTPS].
- L'operazione di installazione del certificato potrebbe non essere possibile a seconda del computer o del browser web in uso.

■ Flusso per l'impostazione

Il flusso per l'impostazione varia a seconda di quale certificato deve essere utilizzato come certificato di sicurezza utilizzato per le comunicazioni HTTPS, il certificato del server o il certificato auto-firmato.

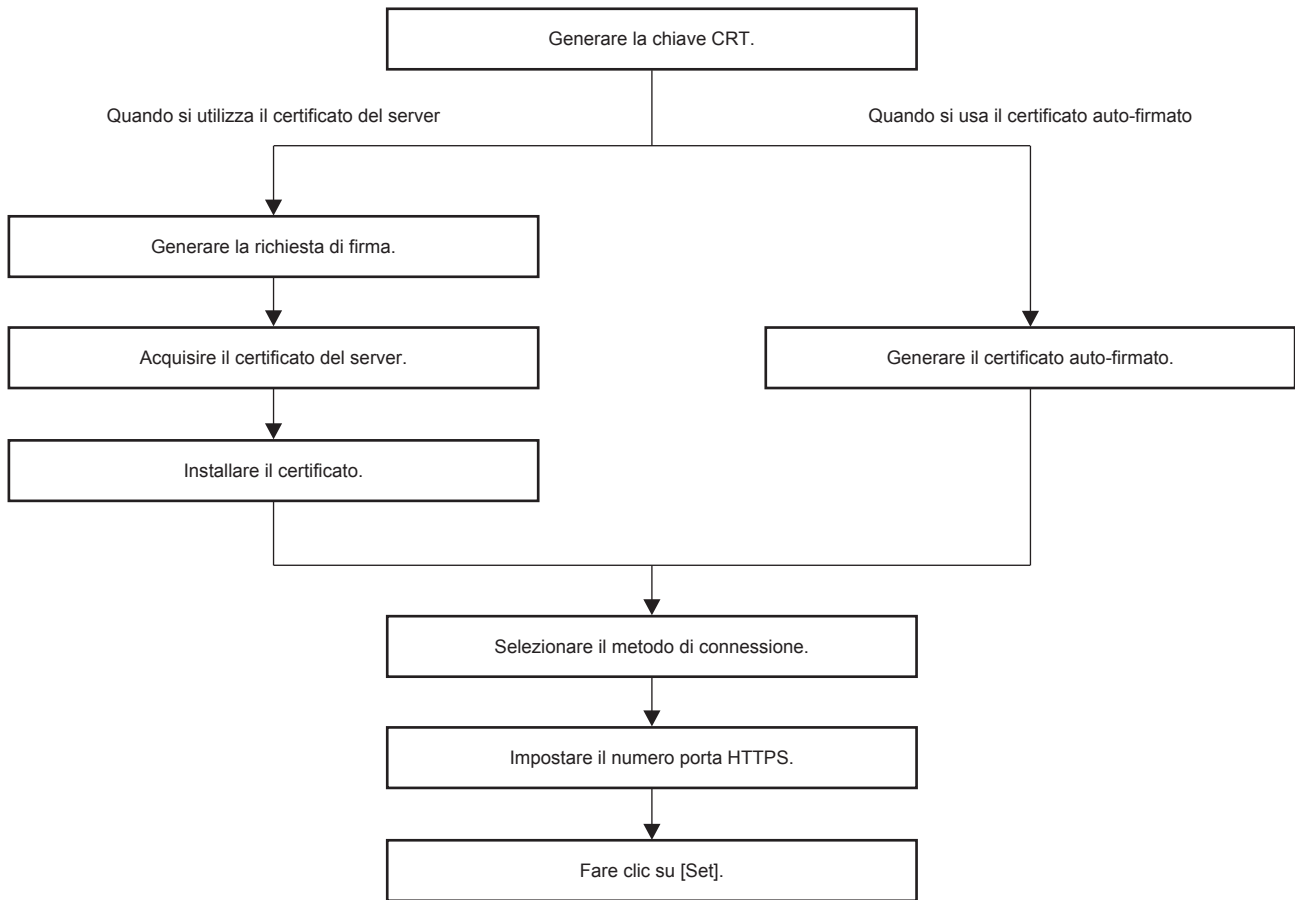

Nota

- Quando si utilizza il certificato del server, è necessario eseguire la procedura dall'applicazione all'organizzazione di certificazione al rilascio del certificato del server tra il cliente e l'organizzazione di certificazione. Per il metodo di applicazione, ecc., contattare l'organizzazione di certificazione.

Generazione della chiave CRT

Generare la chiave CRT utilizzata per la crittografia con il metodo di crittografia della chiave pubblica RSA (Rivest-Shamir-Adleman cryptosystem). La chiave CRT è un tipo di chiave privata.

1) Fare clic su [Https set up] → [CRT Key generate] → [Execute].

- Viene visualizzata la pagina per generare la chiave CRT.

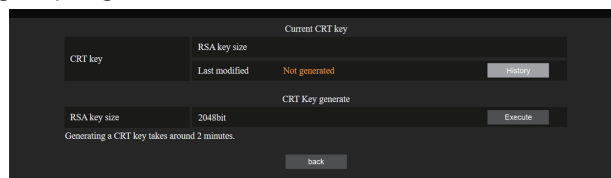

2) Fare clic su [Execute].

- La chiave CRT viene generata.
- Una volta completata la generazione della chiave CRT, la lunghezza della chiave e la data e ora di generazione della chiave CRT corrente vengono visualizzate in [RSA key size] e [Last modified] di [Current CRT key] nella riga superiore.

3) Fare clic su [back].

Nota

- [Not generated] visualizzato in [Last modified] indica che la CRT non è stata generata.

- [RSA key size] è fissato su [2048bit]. Il certificato del server potrebbe non essere rilasciato a seconda dell'organismo di certificazione da applicare se la lunghezza della chiave è di 2048 bit.
- Per la generazione della chiave CRT potrebbero occorrere circa due minuti.
- Quando la chiave CRT viene aggiornata, richiedere il certificato del server o generare nuovamente il certificato auto-firmato utilizzando quella chiave CRT. È richiesto un certificato collegato alla chiave CRT.
- Le informazioni della chiave CRT generata in precedenza vengono salvate anche se la chiave CRT viene aggiornata. Per ritornare alla precedente chiave CRT, consultare "Annullamento dell'aggiornamento della chiave CRT" (➔ pagina 227).

Annullamento dell'aggiornamento della chiave CRT

È possibile ritornare alla chiave CRT generata in precedenza solo una volta anche se la chiave CRT viene aggiornata.

1) Fare clic su [Https set up] → [CRT Key generate] → [Execute].

- Viene visualizzata la pagina per generare la chiave CRT.

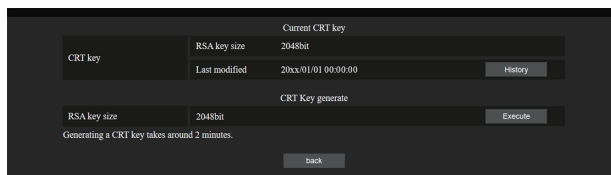

2) Fare clic su [History].

- Vengono visualizzati i seguenti contenuti.

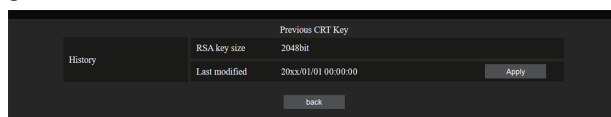

3) Confermare [RSA key size] e [Last modified] della chiave CRT da ripristinare.

4) Fare clic su [Apply].

- Viene visualizzato il seguente messaggio di conferma.
"Verrà caricata la chiave CRT precedente. Generare un Certificato auto-firmato oppure installare il Certificato del server corrispondente alla chiave CRT. Continuare?"

5) Fare clic su [OK].

- La chiave CRT generata in precedenza viene riflessa come chiave CRT corrente.

Nota

- Quando si è ritornati alla chiave CRT generata in precedenza, è richiesto un certificato collegato a quella chiave CRT.

Generazione della richiesta di firma

Quando si utilizza il certificato del server rilasciato dall'organizzazione di certificazione come certificato di sicurezza utilizzato per le comunicazioni HTTPS, generare una richiesta di firma necessaria per l'applicazione del rilascio all'organizzazione di certificazione. Generare la richiesta di firma dopo la generazione della chiave CRT.

1) Fare clic su [Https set up] → [Generate Certificate Signing Request] → [Execute].

- Viene visualizzata la pagina per generare la richiesta di firma.

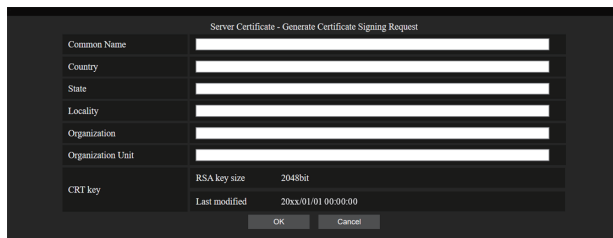

2) Immettere le informazioni richieste per l'applicazione.

- I dettagli di ciascuna voce sono i seguenti. Immettere le informazioni seguenti il requisito dell'organizzazione di certificazione da applicare.

Voce	Dettagli	Limite lunghezza caratteri
[Common Name]	Immettere il nome del proiettore o l'indirizzo IP impostato nel proiettore.	64 caratteri
[Country]	Immettere il codice paese definito in ISO 3166-1 alpha-2 (due lettere maiuscole).	—
[State]	Immettere lo Stato, ecc.	128 caratteri
[Locality]	Immettere la località.	128 caratteri
[Organization]	Immettere il nome dell'organizzazione.	64 caratteri
[Organization Unit]	Immettere il nome dell'unità dell'organizzazione.	64 caratteri
[CRT key]	[RSA key size]	Viene visualizzata la lunghezza della chiave CRT corrente.
	[Last modified]	Viene visualizzata la date e l'ora di generazione della chiave CRT corrente.

3) Fare clic su [OK].

- Viene generato il file della richiesta di firma. Immettere un nome file e salvare il file nella cartella desiderata.

4) Immettere un nome file e fare clic su [Salva].

- Il file per la richiesta di firma viene salvato nella cartella specificata.

Nota

- I caratteri che è possibile immettere sono i seguenti.
 - Numeri a singolo byte: dallo 0 al 9
 - Lettere a singolo byte; dalla A alla Z e dalla a alla z
 - Simboli a singolo byte: - . _ , + / ()
- La richiesta di firma generata dal proiettore è in formato PEM (estensione file: pem).
- Applicare il rilascio del certificato del server all'organizzazione di certificazione utilizzando il file di richiesta firma salvato (formato PEM).

Installazione del certificato

Installare il certificato del server e il certificato intermedio rilasciato dall'organizzazione di certificazione nel proiettore.

- 1) **Fare clic su [Https set up] → [Server Certificate install] → [Sfoggia].**
 - Viene visualizzata una finestra di dialogo per selezionare il file.
- 2) **Selezionare il file del certificato del server e fare clic su [Apri].**
 - Se il certificato intermedio viene rilasciato dall'organizzazione di certificazione insieme al certificato del server, procedere al punto 3).
 - Se viene rilasciato solo il certificato del server dall'organismo di certificazione, procedere al punto 5).
- 3) **Fare clic su [Sfoggia] in [Intermediate Certificate install].**
 - Viene visualizzata una finestra di dialogo per selezionare il file.
- 4) **Selezionare il file del certificato intermedio e fare clic su [Apri].**
- 5) **Fare clic su [Execute].**
 - Il certificato del server e il certificato intermedio vengono installati nel proiettore.
- 6) **Fare clic su [back].**

Nota

- Per confermare le informazioni del certificato del server installato, consultare "Conferma delle informazioni del certificato del server" (➔ pagina 229).

Conferma delle informazioni del certificato del server

Confermare le informazioni del certificato del server installato nel proiettore.

- 1) **Fare clic su [Https set up] → [Server Certificate] → [Information] → [Confirm].**
 - Vengono visualizzate le informazioni del certificato del server installato. I dettagli di ciascuna voce sono i seguenti.

Voce	Dettagli	
[Common Name]	Viene visualizzato il nome o l'indirizzo IP del proiettore.	
[Country]	Viene visualizzato il codice paese definito in ISO 3166-1 alpha-2 (due lettere maiuscole).	
[State]	Viene visualizzato lo Stato, ecc.	
[Locality]	Viene visualizzata la località.	
[Organization]	Viene visualizzato il nome dell'organizzazione.	
[Organization Unit]	Il nome dell'unità dell'organizzazione non viene visualizzato. Viene visualizzato come un asterisco.	
[Not Before]	Visualizza la data e l'ora in cui il certificato auto-firmato è stato rilasciato.	
[Not After]	Visualizza la data e l'ora in cui il certificato auto-firmato scadrà.	
[CRT key]	[RSA key size]	Viene visualizzata la lunghezza della chiave CRT.
	[Last modified]	Viene visualizzata la data e l'ora di generazione della chiave CRT.

Nota

- È possibile eliminare il certificato del server installato e il certificato intermedio facendo clic su [Https set up] → [Server Certificate] → [Delete].
Non è tuttavia possibile eliminarlo quando [Connection] è impostato su [HTTPS]. Eliminarlo dopo aver cambiato l'impostazione per effettuare le comunicazioni HTTP.
Per eliminare il certificato del server entro il periodo valido, confermare che il file del certificato utilizzato per l'installazione è disponibile a portata di mano. Sarà necessario quando il certificato del server sarà installato nuovamente.

Generazione del certificato auto-firmato

Quando il certificato del server rilasciato dall'organizzazione di certificazione non deve essere utilizzato come certificato di sicurezza utilizzato per le comunicazione HTTPS, è possibile utilizzare il certificato auto-firmato nel proiettore. Generare il certificato auto-firmato dopo la generazione della chiave CRT.

1) Fare clic su [Https set up] → [Self-signed Certificate] → [Generate] → [Execute].

- Viene visualizzata la pagina per generare il certificato auto-firmato.

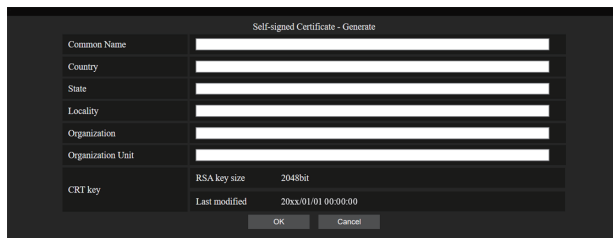

2) Immettere le informazioni richieste per la generazione.

- I dettagli di ciascuna voce sono i seguenti.

Voce	Dettagli	Limite lunghezza caratteri
[Common Name]	Immettere il nome del proiettore o l'indirizzo IP impostato nel proiettore.	64 caratteri
[Country]	Immettere il codice paese definito in ISO 3166-1 alpha-2 (due lettere maiuscole).	—
[State]	Immettere lo Stato, ecc.	128 caratteri
[Locality]	Immettere la località.	128 caratteri
[Organization]	Immettere il nome dell'organizzazione.	64 caratteri
[Organization Unit]	Immettere il nome dell'unità dell'organizzazione.	64 caratteri
[CRT key]	[RSA key size]	Viene visualizzata la lunghezza della chiave CRT corrente.
	[Last modified]	Viene visualizzata la date e l'ora di generazione della chiave CRT corrente.

3) Fare clic su [OK].

- Il certificato auto-firmato viene generato.

Nota

- I caratteri che è possibile immettere sono i seguenti.
 - Numeri a singolo byte: dallo 0 al 9
 - Lettere a singolo byte; dalla A alla Z e dalla a alla z
 - Simboli a singolo byte: - . _ , + / ()

Conferma delle informazioni del certificato auto-firmato

Confermare le informazioni del certificato auto-firmato generato dal proiettore.

1) Fare clic su [Https set up] → [Self-signed Certificate] → [Information] → [Confirm].

- Le informazioni del certificato auto-firmato generato vengono visualizzate. I dettagli di ciascuna voce sono i seguenti.

Voce	Dettagli	
[Common Name]	Viene visualizzato il nome o l'indirizzo IP del proiettore.	
[Country]	Viene visualizzato il codice paese definito in ISO 3166-1 alpha-2 (due lettere maiuscole).	
[State]	Viene visualizzato lo Stato, ecc.	
[Locality]	Viene visualizzata la località.	
[Organization]	Viene visualizzato il nome dell'organizzazione.	
[Organization Unit]	Viene visualizzato il nome dell'unità dell'organizzazione.	
[Not Before]	Visualizza la data e l'ora in cui il certificato auto-firmato è stato rilasciato.	
[Not After]	Visualizza la data e l'ora in cui il certificato auto-firmato scadrà (ora locale corrispondente alle 23:59 del 31 dicembre 2035 nel fuso orario di Greenwich).	
[CRT key]	[RSA key size]	Viene visualizzata la lunghezza della chiave CRT.
	[Last modified]	Viene visualizzata la data e l'ora di generazione della chiave CRT.

Nota

- È possibile eliminare il certificato auto-firmato generato facendo clic su [Https set up] → [Self-signed Certificate] → [Delete]. Non è tuttavia possibile eliminarlo quando [Connection] è impostato su [HTTPS]. Eliminarlo dopo aver cambiato l'impostazione per effettuare le comunicazioni HTTP.

Pagina [E-mail set up]

Invia un'e-mail agli indirizzi e-mail preimpostati (fino ai due indirizzi) quando si verifica un problema. Fare clic su [Detailed set up] → [E-mail set up].

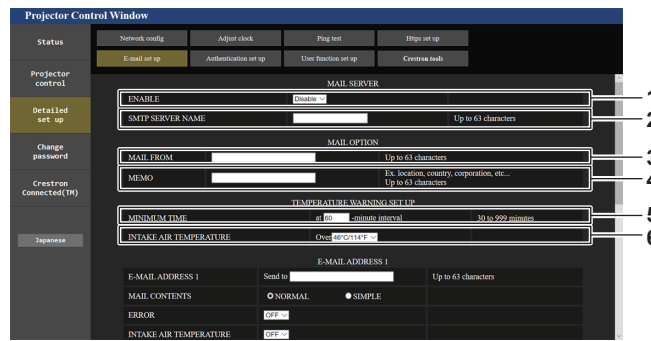

- 1 **[ENABLE]**
Selezionare [ENABLE] per usare la funzione e-mail.
- 2 **[SMTP SERVER NAME]**
Immettere l'indirizzo IP o il nome del server e-mail (SMTP). Per immettere il nome del server, è necessario impostare il server DNS.
- 3 **[MAIL FROM]**
Immettere l'indirizzo e-mail del proiettore (fino a 63 caratteri in un singolo byte).
- 4 **[MEMO]**
Immettere informazioni come il luogo in cui si trova il proiettore della persona che sta inviando l'e-mail (fino a 63 caratteri in un singolo byte).

- 5 **[MINIMUM TIME]**
Cambiare l'intervallo minimo per l'e-mail di avvertenza relativa alla temperatura. Il valore default è 60 minuti. In tal caso, un'altra e-mail non verrà inviata prima di 60 minuti dopo l'invio dell'e-mail di avvertenza relativa alla temperatura, anche se viene raggiunta la temperatura di avviso.
- 6 **[INTAKE AIR TEMPERATURE]**
Cambiare l'impostazione della temperatura per l'e-mail di avvertenza relativa alla temperatura. Un'e-mail di avvertenza relativa alla temperatura viene inviata quando la temperatura supera tale valore.

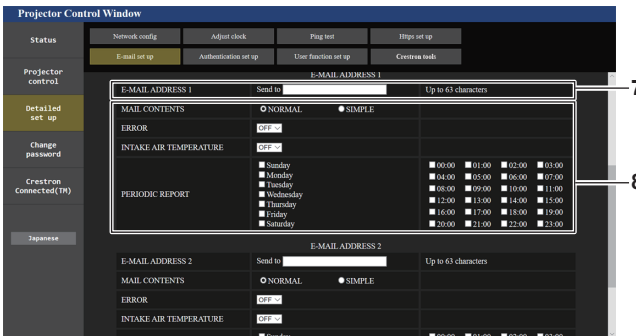

- 7 **[E-MAIL ADDRESS 1], [E-MAIL ADDRESS 2]**
Immettere l'indirizzo e-mail a cui si intende spedire. Lasciare vuoto [E-MAIL ADDRESS 2] quando non vengono utilizzati due indirizzi e-mail.

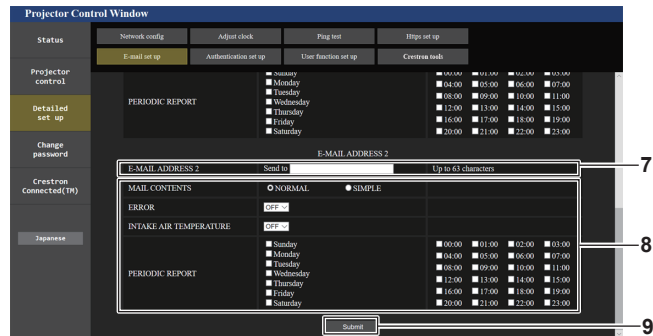

- 8 **Impostazioni delle condizioni per l'invio dell'e-mail**
Selezionare le condizioni per l'invio dell'e-mail.
[MAIL CONTENTS]:
Selezionare [NORMAL] o [SIMPLE].
 - **[NORMAL]:** selezionare questa voce quando si inviano informazioni dettagliate che comprendono lo stato del proiettore.
 - **[SIMPLE]:** selezionare questa voce quando si inviano informazioni minime quali informazioni su un errore.**[ERROR]:**
Invia un'e-mail quando si è verificato un errore durante l'autodiagnosi.
[INTAKE AIR TEMPERATURE]:
Invia un'e-mail quando la temperatura dell'aria in ingresso ha raggiunto il valore impostato nel campo in alto.
[PERIODIC REPORT]:
Porre un segno di spunta su questa casella per inviare un'e-mail periodicamente.
Una e-mail sarà inviata il giorno e all'orario con il segno di spunta.
- 9 **[Submit]**
Aggiorna le impostazioni e invia i dettagli per e-mail.

Pagina [Authentication set up]

Imposta le voci dell'autenticazione quando è necessaria l'autenticazione POP o l'autenticazione SMTP per inviare un'e-mail.

Fare clic su [Detailed set up] → [Authentication set up].

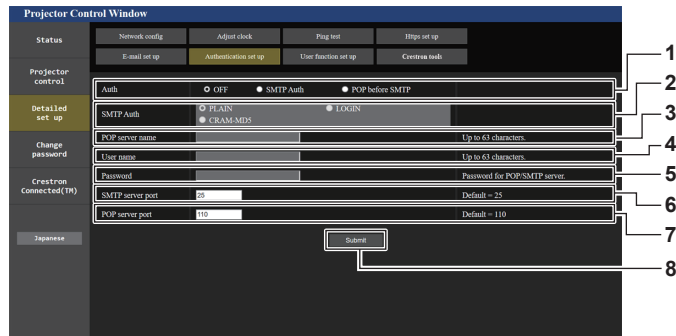

- | | |
|--|--|
| <p>1 [Auth]
Selezionare il modo di autenticazione specificato dal vostro fornitore del servizio Internet.</p> <p>2 [SMTP Auth]
Impostare quando è selezionata l'autenticazione SMTP.</p> <p>3 [POP server name]
Immettere il nome del server POP.
Caratteri permessi:
Alfanumerici(A - Z, a - z, 0 - 9)
Segno meno (-) e punto (.)</p> <p>4 [User name]
Immettere il nome utente per il server POP o per il server SMTP.</p> | <p>5 [Password]
Immettere la password per il server POP o per il server SMTP.</p> <p>6 [SMTP server port]
Immettere il numero porta per il server SMTP.
(normalmente 25)</p> <p>7 [POP server port]
Immettere il numero porta per il server POP.
(normalmente 110)</p> <p>8 [Submit]
Aggiornare le impostazioni.</p> |
|--|--|

Contenuto dell'e-mail inviata

Esempio dell'e-mail inviata quando è impostata la funzione e-mail

La seguente e-mail viene inviata quando le impostazioni e-mail sono state stabilite.

- Esempio: quando [MAIL CONTENTS] è impostato su [SIMPLE] nella pagina [E-mail set up]

```

=== Panasonic projector report(CONFIGURE) ===
Projector Type       : PT-RQ50K
Serial No           : 123456789012

---- E-mail setup data ----
TEMPERATURE WARNING SETUP
MINIMUM TIME        at [ 60 ] minutes interval
INTAKE AIR TEMPERATURE Over [ 46 degC / 114 degF ]

ERROR               [ ON ]
INTAKE AIR TEMPERATURE [ ON ]

PERIODIC REPORT
Sunday [ OFF ] Monday [ OFF ] Tuesday [ OFF ] Wednesday [ OFF ]
Thursday [ OFF ] Friday [ OFF ] Saturday [ OFF ]

00:00 [ OFF ] 01:00 [ OFF ] 02:00 [ OFF ] 03:00 [ OFF ]
04:00 [ OFF ] 05:00 [ OFF ] 06:00 [ OFF ] 07:00 [ OFF ]
08:00 [ OFF ] 09:00 [ OFF ] 10:00 [ OFF ] 11:00 [ OFF ]
12:00 [ OFF ] 13:00 [ OFF ] 14:00 [ OFF ] 15:00 [ OFF ]
16:00 [ OFF ] 17:00 [ OFF ] 18:00 [ OFF ] 19:00 [ OFF ]
20:00 [ OFF ] 21:00 [ OFF ] 22:00 [ OFF ] 23:00 [ OFF ]

---- Wired network configuration ----
DHCP Client         OFF
IP address          192.168.0.8
MAC address         12:34:56:78:90:12

---- Wireless network configuration ----
IP address          192.168.13.45
MAC address         12:34:56:78:90:12

----- Error information -----
SELF TEST           : NO ERRORS

Mon Jan 01 12:34:56 20XX

---- Memo ----
    
```

Esempio di e-mail inviata per notificare un errore

La seguente e-mail viene inviata se si è verificato un errore.

- Esempio: quando [MAIL CONTENTS] è impostato su [SIMPLE] nella pagina [E-mail set up]

```

=== Panasonic projector report(ERROR) ===
Projector Type       : PT-RQ50K
Serial No           : 123456789012

---- Wired network configuration ----
DHCP Client         OFF
IP address          192.168.0.8
MAC address         12:34:56:78:90:12

---- Wireless network configuration ----
IP address          192.168.13.45
MAC address         12:34:56:78:90:12

----- Error information -----
SELF TEST           : WARNING
U081 Low AC voltage warning (below 90V)

Mon Jan 01 12:34:56 20XX

---- Memo ----
    
```

Pagina [User function set up]

Impostare la limitazione di funzione per i diritti utente.
Fare clic su [Detailed set up] → [User function set up].

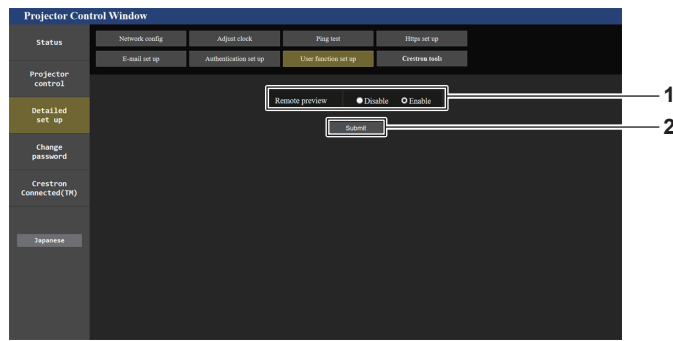

1 [Remote preview]

Per disabilitare la funzione di anteprima remota con i diritti utente, impostare [Disable].

2 [Submit]

Aggiorna le impostazioni.

Pagina [Crestron tools]

Impostare le informazioni richieste per la connessione del sistema di controllo Crestron sul proiettore.
La pagina [Crestron Connected(TM)] non viene visualizzata se Adobe® Flash® Player non è installato sul proprio computer, o se il browser utilizzato non supporta Flash. In tal caso, impostare [Control System] in questa pagina.
Fare clic su [Detailed set up] → [Crestron tools].

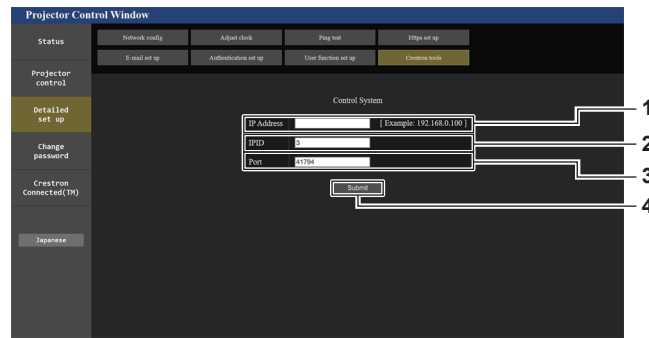

1 [IP Address]

Imposta l'indirizzo IP del sistema di controllo.

2 [IPID]

Imposta l'IPID del sistema di controllo.

3 [Port]

Imposta il numero porta del sistema di controllo.

4 [Submit]

Aggiorna le impostazioni.

Pagina [Change password]

Fare clic su [Change password].

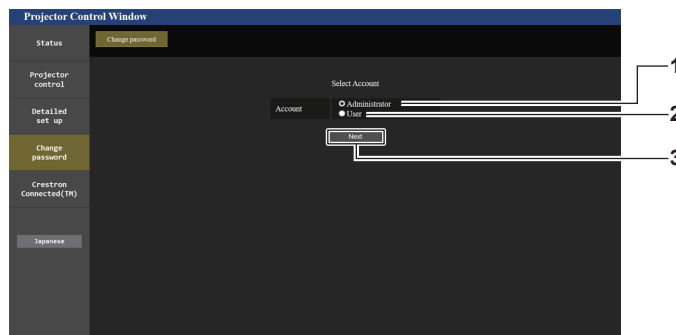

1 [Administrator]

Usato per cambiare l'impostazione di [Administrator].

2 [User]

Usato per cambiare l'impostazione di [User].

3 [Next]

Usato per cambiare l'impostazione della password.

Account [Administrator]

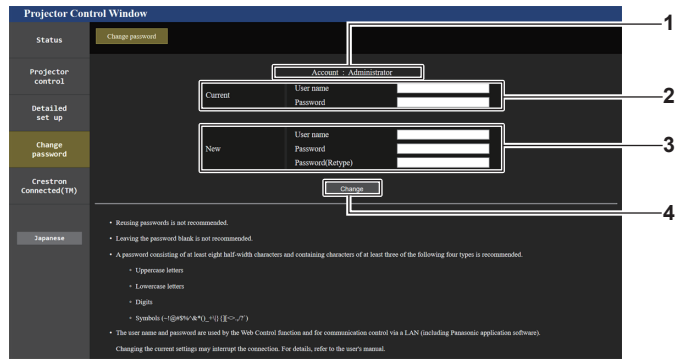

- | | |
|---|--|
| <p>1 [Account]
Visualizza l'account da modificare.</p> <p>2 [Current]
[User name]:
Immettere il nome utente prima della modifica.
[Password]:
Immettere la password corrente.</p> | <p>3 [New]
[User name]:
Immettere il nuovo nome utente desiderato. (fino a 16 caratteri in un singolo byte)
[Password]:
Immettere la nuova password desiderata. (fino a 16 caratteri in un singolo byte)
[Password(Retype)]:
Immettere di nuovo la nuova password desiderata.</p> <p>4 [Change]
Determina la modifica della password.</p> |
|---|--|

Nota

- Quando il proiettore già è registrato nel software applicativo (quale "Multi Monitoring & Control Software" e "Smart Projector Control") che utilizza il controllo delle comunicazioni via LAN, la comunicazione con il proiettore diventerà impossibile se si cambia un nome utente o una password per [Administrator]. Se si cambia un nome utente o una password per [Administrator], aggiornare le informazioni di registrazione del software applicativo in uso.

Account [User]

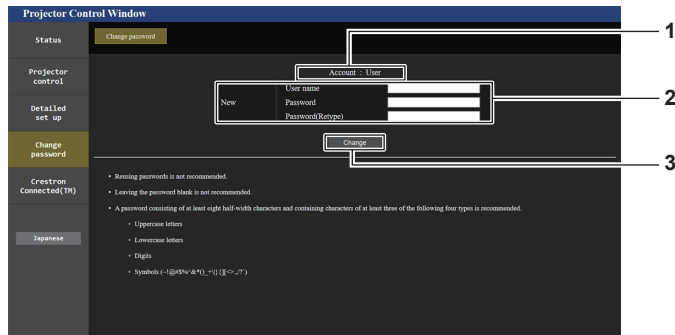

- | | |
|---|--|
| <p>1 [Account]
Visualizza l'account da modificare.</p> <p>2 [New]
[User name]:
Immettere il nuovo nome utente desiderato. (fino a 16 caratteri in un singolo byte)
[Password]:
Immettere la nuova password desiderata. (fino a 16 caratteri in un singolo byte)
[Password(Retype)]:
Immettere di nuovo la nuova password desiderata.</p> | <p>3 [Change]
Determina la modifica della password.</p> |
|---|--|

[Change password] (Per i diritti utente)

Con i diritti utente è possibile solo la modifica della password.

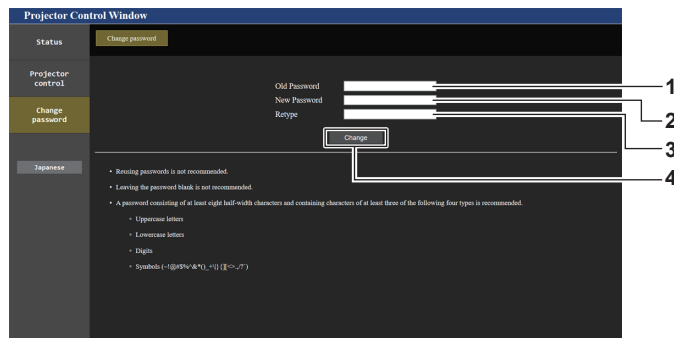

- | | |
|--|--|
| <p>1 [Old Password]
Immettere la password corrente.</p> <p>2 [New Password]
Immettere la nuova password desiderata. (fino a 16 caratteri in un singolo byte)</p> | <p>3 [Retype]
Immettere di nuovo la nuova password desiderata.</p> <p>4 [Change]
Determina la modifica della password.</p> |
|--|--|

Nota

- Per modificare l'account dell'[Administrator], è necessario immettere [User name] e [Password] in [Current].

Pagina [Crestron Connected(TM)]

Il proiettore può essere monitorato/controllato con Crestron Connected.

È necessario accedere con i diritti amministratore per avviare la schermata di funzionamento Crestron Connected dalla schermata del controllo web. ([Crestron Connected(TM)] non è visualizzato nella schermata del controllo web con i diritti utente.)

Facendo clic su [Crestron Connected(TM)] viene visualizzata la pagina operativa di Crestron Connected.

Non è visualizzata se Adobe® Flash® Player non è installato sul proprio computer, o se il browser utilizzato non supporta Flash. In tal caso, fare clic su [Back] nella pagina operativa per tornare alla pagina precedente.

Nota

- Quando Microsoft Edge è utilizzato per un browser web, il funzionamento della pagina [Crestron Connected(TM)] potrebbe non essere possibile a seconda della sua versione. Se il browser web si blocca quando si fa clic su [Crestron Connected(TM)], utilizzare "Windows Update" per installare il programma di aggiornamento.
- Non è possibile utilizzare la pagina [Crestron Connected(TM)] quando [Detailed set up] → [Https set up] → [Connection] è impostato su [HTTPS].

Pagina operativa



- | | |
|--|--|
| <p>1 [Tools], [Info], [Help]
Schede per la selezione dell'impostazione, delle informazioni o della pagina di guida del proiettore.</p> <p>2 [POWER]
Spegne/accende l'alimentazione.</p> <p>3 [SHUTTER]
Commuta lo stato dell'otturatore. ([CLOSE]: funzione dell'otturatore abilitata; [OPEN]: funzione dell'otturatore disabilitata)</p> | <p>4 [Input Select]
Controlla la selezione dell'ingresso. Non disponibile quando viene spenta l'alimentazione del proiettore.</p> <p>5 Pulsanti di controllo della schermata di menu
Per spostarsi nella schermata dei menu.</p> <p>6 Regolazione blocco/qualità dell'immagine
Controlla le voci relative al blocco/qualità dell'immagine.</p> <p>7 [Back]
Ritorna alla pagina precedente.</p> |
|--|--|

Nota

- Quando è installata la Scheda di interfaccia per 12G-SDI (Modello n.: ET-MDN12G10) nello <SLOT 1> o <SLOT 2>, non è possibile la commutazione all'ingresso SDI2 o all'ingresso SDI4 sulla Scheda di interfaccia per 12G-SDI utilizzando [Input Select].

Pagina [Tools]

Fare clic su [Tools] nella pagina operativa.

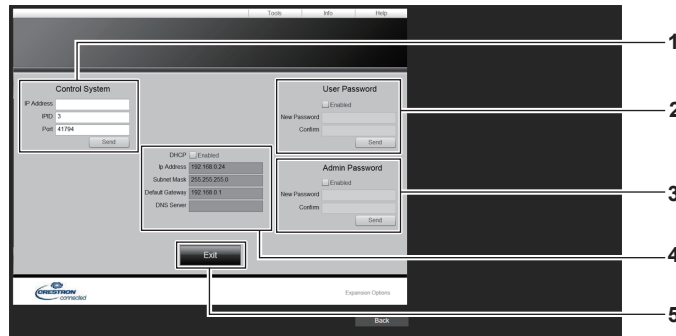

- | | |
|---|---|
| <p>1 [Control System]
Impostare le informazioni necessarie per la comunicazione con il dispositivo di controllo da collegare al proiettore.</p> <p>2 [User Password]
Imposta la password per i diritti utente per la pagina operativa di Crestron Connected.</p> <p>3 [Admin Password]
Imposta la password per i diritti amministratore per la pagina operativa di Crestron Connected.</p> | <p>4 Stato della rete
Visualizza l'impostazione della LAN cablata.
[DHCP]
Visualizza l'impostazione corrente.
[Ip Address]
Visualizza l'impostazione corrente.
[Subnet Mask]
Visualizza l'impostazione corrente.
[Default Gateway]
Visualizza l'impostazione corrente.
[DNS Server]
Visualizza l'impostazione corrente.</p> <p>5 [Exit]
Ritorna alla pagina operativa.</p> |
|---|---|

Pagina [Info]

Fare clic su [Info] nella pagina operativa.

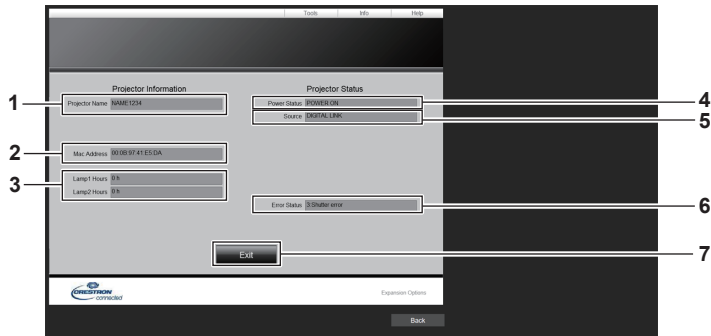

- | | |
|---|--|
| <p>1 [Projector Name]
Visualizza il nome del proiettore.</p> <p>2 [Mac Address]
Visualizza l'indirizzo MAC.</p> <p>3 [Lamp1 Hours], [Lamp2 Hours]
Consente di visualizzare il tempo di utilizzo della fonte di luce 1 e della fonte di luce 2.</p> | <p>4 [Power Status]
Visualizza lo stato dell'alimentazione.</p> <p>5 [Source]
Visualizza l'ingresso selezionato.</p> <p>6 [Error Status]
Visualizza lo stato di errore.</p> <p>7 [Exit]
Ritorna alla pagina operativa.</p> |
|---|--|

Pagina [Help]

Fare clic su [Help] nella pagina operativa.
Viene visualizzata la finestra [Help Desk].

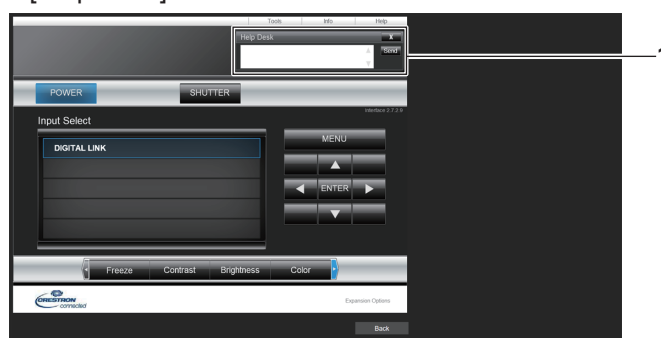

- 1 **[Help Desk]**
È possibile inviare/ricevere un messaggio con l'amministratore tramite il Crestron Connected.

Uso della funzione del monitor informazioni

È possibile verificare lo stato del proiettore nel monitor informazioni sul pannello di controllo.

Modalità dello schermo

Il monitor informazioni è composto dalle seguenti quattro modalità.

Modalità Nascondi	È una delle modalità dello schermo in stato normale, ed è una modalità da selezionare quando non si visualizzano informazioni sullo schermo in assenza di operazioni. Impostare la modalità funzionamento menu → menu [SETUP] → [INFO MONITOR] → [DEFAULT] su [OFF].
Modalità USER VIEW	È una delle modalità dello schermo in stato normale, ed è la modalità per visualizzare costantemente le informazioni di base del proiettore in assenza di operazioni. Impostare la modalità funzionamento menu → menu [SETUP] → [INFO MONITOR] → [DEFAULT] su [USER VIEW]. <ul style="list-style-type: none"> • È possibile impostare le informazioni da visualizzare nella modalità funzionamento menu → menu [SETUP] → [INFO MONITOR]. • È possibile visualizzare fino a quattro informazioni alla volta. La schermata cambierà circa ogni due secondi se si selezionano cinque o più informazioni da visualizzare. • Quando l'immagine in uscita equivalente all'immagine proiettata dal proiettore viene visualizzata nella pagina [Remote preview] della schermata di controllo web mentre il proiettore è in modalità di standby, viene visualizzato il testo "Pre-Show Mode" oltre alle voci di impostazione del display in [USER VIEW].
Modalità funzionamento menu	È la modalità schermo per eseguire il funzionamento del monitor informazioni. È anche possibile controllare lo stato del proiettore. Premendo il pulsante <INFO> sul pannello di controllo durante la modalità Nascondi/modalità USER VIEW, il monitor informazioni passerà alla modalità funzionamento menu e viene visualizzato il menu principale.
Modalità di notifica errore	Il simbolo di errore/avvertenza viene visualizzato automaticamente quando si è verificato un errore o avvertenza nel proiettore. (➔ pagina 249)

Nota

- In assenza di errori o avvertenze nel proiettore, il monitor informazioni entrerà in modalità Nascondi o in modalità USER VIEW quando l'alimentazione di rete del proiettore è attivata e il proiettore entra in stato di standby.

Menu principale

Premendo il pulsante <INFO> sul pannello di controllo mentre il monitor informazioni si trova in modalità Nascondi/modalità USER VIEW, il monitor informazioni passerà alla modalità funzionamento menu e viene visualizzato il menu principale.

Nel menu principale sono presenti le seguenti tre voci.

Voce del menu principale	Descrizione generale	Pagina
[USER VIEW]	Visualizza le informazioni di base del proiettore.	241
[SETUP]	Imposta l'ID del proiettore, l'impostazione del monitor informazioni e l'impostazione di rete nel sotto-menu.	242
[STATUS]	Visualizza lo stato del proiettore.	246

Nota

- È possibile visualizzare informazioni o configurare impostazioni anche se il proiettore si trova nello stato di standby.

Sotto-menu

Premere ▲▼ per selezionare [SETUP] nel menu principale, quindi premere il pulsante <ENTER> per visualizzare il sotto-menu.

Voce sotto-menu	Descrizione generale	Impostazione default del fabbricante	Pagina
[ID]	Imposta l'ID del proiettore.	[ALL]	242
[INFO MONITOR]	Imposta il monitor informazioni.	—	242
[NETWORK]	Configura le impostazioni per utilizzare la funzione di rete.	—	245
[FIRM.UPDATE]	Aggiorna il firmware.	—	246

Nota

- Fatta eccezione per alcune delle operazioni di ingresso nello stato di standby, non è possibile utilizzare il telecomando.

Procedura operativa di base nella modalità funzionamento menu

1) Premere il pulsante <INFO> sul pannello di controllo.

- Viene visualizzata la schermata del menu principale.

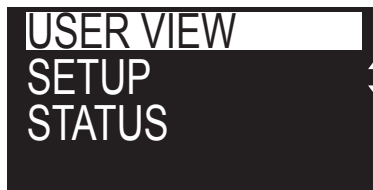

2) Premere ▲▼ per selezionare una voce del menu principale.

- La voce selezionata viene visualizzata invertita.

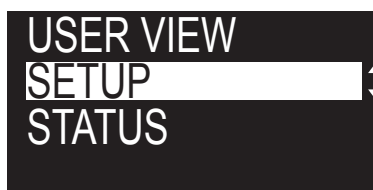

3) Premere il pulsante <ENTER>.

- Viene visualizzato il sotto-menu del menu principale selezionato.



4) Premere ▲▼ per selezionare una voce del sotto-menu, quindi premere il pulsante <ENTER>.

- Viene visualizzata la schermata di impostazione.

5) Premere ◀▶ per cambiare l'impostazione.

Nota

- La pressione del pulsante <INFO> durante la modalità funzionamento menu provoca il ritorno alla schermata del menu precedente.
- Il monitor informazioni passerà automaticamente alla modalità Nascondi/modalità USER VIEW in assenza di operazioni per circa 60 secondi durante la modalità funzionamento menu. La pressione del pulsante <INFO> sul pannello di controllo provoca il ritorno alla visualizzazione della modalità funzionamento menu originale.

Menu [USER VIEW]

Impostare il monitor informazioni alla modalità funzionamento menu premendo il pulsante <INFO> sul pannello di controllo.

Per il funzionamento del menu, consultare “Procedura operativa di base nella modalità funzionamento menu” (➔ pagina 241).

[USER VIEW]

Visualizza le informazioni di base del proiettore.

1) Premere ▲▼ per selezionare [USER VIEW].

2) Premere il pulsante <ENTER>.

- Vengono visualizzate le informazioni.

3) Premere ▲▼ per commutare le pagine.

- La pagina cambia a ogni pressione del pulsante.

[INPUT]	Terminale di ingresso correntemente selezionato*1
[SIGNAL NAME]	Nome segnale di ingresso

[AC VOLTAGE]	Tensione di alimentazione in ingresso
[INTAKE AIR TEMP.]	Temperatura dell'aria in ingresso del proiettore
[EXHAUST AIR TEMP.]	Temperatura dell'aria di scarico del proiettore
[SHUTTER]	Stato dell'otturatore ([CLOSE]: funzione dell'otturatore abilitata; [OPEN]: funzione dell'otturatore disabilitata)
[OSD]	Stato della funzione del display su schermo ([ON]: visualizza; [OFF]: nasconde)
[IP ADDRESS(WIRED)]	Indirizzo IP della LAN cablata

*1 Il terminale di ingresso rappresentativo viene visualizzato quando viene visualizzata un'unica immagine con segnali di ingresso multipli.

Menu [SETUP]

Impostare il monitor informazioni alla modalità funzionamento menu premendo il pulsante <INFO> sul pannello di controllo.

Per il funzionamento del menu, consultare “Procedura operativa di base nella modalità funzionamento menu” (➔ pagina 241).

[ID]

Il proiettore ha una funzione di impostazione del numero ID che può essere utilizzata quando proiettori multipli vengono utilizzati uno accanto all'altro per abilitare il controllo simultaneo o individuale mediante un unico telecomando.

- 1) Premere ▲▼ per selezionare [SETUP].
- 2) Premere il pulsante <ENTER>.
 - Viene visualizzata la voce del sotto-menu.
- 3) Premere ▲▼ per selezionare [ID].
- 4) Premere il pulsante <ENTER>.
 - Viene visualizzata l'impostazione in [PROJECTOR ID].
- 5) Premere il pulsante <ENTER>.
 - È possibile modificare l'impostazione.
- 6) Premere ◀▶ per commutare la voce di impostazione.
 - Le voci cambiano a ogni pressione del pulsante.

[ALL]	Selezionare questa voce durante il controllo dei proiettori senza specificare un numero ID.
[1] - [64]	Selezionare questa voce per specificare un numero ID per controllare un singolo proiettore.

Nota

- Questa voce di impostazione è comune con la seguente voce di menu nel menu sullo schermo.
 - Il menu [IMPOSTAZIONI PROIETTORE] → [ID PROIETTORE]
- Per specificare un numero ID per il controllo individuale, il numero ID di un telecomando deve corrispondere con il numero ID del proiettore.
- Quando il numero ID è impostato su [ALL], il proiettore funzionerà indipendentemente dal numero ID specificato mediante telecomando o computer.
- Se vengono impostati proiettori multipli uno accanto all'altro con gli ID impostati su [ALL], essi non possono essere controllati separatamente dai proiettori con altri numeri ID.
- Fare riferimento a “Impostazione del numero ID del telecomando” (➔ pagina 83) per come impostare il numero ID sul telecomando.

[INFO MONITOR]

Imposta il monitor informazioni.

■ Impostazione del display durante lo stato normale

Visualizza/nasconde il monitor informazioni in assenza di funzionamento.

- 1) Premere ▲▼ per selezionare [SETUP].
- 2) Premere il pulsante <ENTER>.
 - Viene visualizzata la voce del sotto-menu.
- 3) Premere ▲▼ per selezionare [INFO MONITOR].

- 4) **Premere il pulsante <ENTER>.**
 - Viene visualizzata la voce di impostazione dettagliata.
- 5) **Premere ▲▼ per selezionare [DEFAULT].**
 - Viene visualizzata l'impostazione corrente.
- 6) **Premere il pulsante <ENTER>.**
 - È possibile modificare l'impostazione.
- 7) **Premere ◀▶ per commutare la voce di impostazione.**
 - Le voci cambiano a ogni pressione del pulsante.

[USER VIEW]	Imposta la modalità dello schermo in assenza di funzionamento sulla modalità USER VIEW. Visualizza le voci impostate nella modalità funzionamento menu → menu [SETUP] → [INFO MONITOR]. Per dettagli, fare riferimento a "Impostazione delle informazioni da visualizzare" (➔ pagina 243).
[OFF]	Imposta la modalità dello schermo in assenza di funzionamento sulla modalità Nascondi. Non visualizza le informazioni.

Nota

- Questa voce di impostazione è comune con la seguente voce di menu nel menu sullo schermo.
 - Il menu [IMPOSTAZIONI PROIETTORE] → [IMPOSTAZIONE DEL MONITOR INFORMATIVO] → [DEFAULT]
- Anche se [DEFAULT] è impostato su [OFF], il contenuto di un errore o di un'avvertenza viene automaticamente visualizzato quando si verifica.

■ Impostazione delle informazioni da visualizzare

Impostare la voci da visualizzare durante la modalità USER VIEW.

- 1) **Premere ▲▼ per selezionare [SETUP].**
- 2) **Premere il pulsante <ENTER>.**
 - Viene visualizzata la voce del sotto-menu.
- 3) **Premere ▲▼ per selezionare [INFO MONITOR].**
- 4) **Premere il pulsante <ENTER>.**
 - Viene visualizzata la voce di impostazione dettagliata.
- 5) **Premere ▲▼ per selezionare una voce per cambiare impostazione.**
 - Viene visualizzata l'impostazione corrente.

Voce	Dettagli	Impostazione default del fabbricante
[INPUT]	Terminale di ingresso correntemente selezionato*1	[ON]
[SIGNAL NAME]	Nome segnale di ingresso	[ON]
[AC VOLTAGE]	Tensione di alimentazione in ingresso	[ON]
[INTAKE AIR TEMP.]	Temperatura dell'aria in ingresso del proiettore	[ON]
[EXHAUST AIR TEMP.]	Temperatura dell'aria di scarico del proiettore	[OFF]
[SHUTTER]	Stato dell'otturatore ([CLOSE]: funzione dell'otturatore abilitata; [OPEN]: funzione dell'otturatore disabilitata)	[OFF]
[OSD]	Stato della funzione del display su schermo ([ON]: visualizza; [OFF]: nasconde)	[OFF]
[IP ADDRESS(WIRED)]	Indirizzo IP della LAN cablata	[OFF]

*1 Il terminale di ingresso rappresentativo viene visualizzato quando viene visualizzata un'unica immagine con segnali di ingresso multipli.

- 6) **Premere il pulsante <ENTER>.**
 - È possibile modificare l'impostazione.
- 7) **Premere ◀▶ per commutare l'impostazione.**
 - Le voci cambiano a ogni pressione del pulsante.

[ON]	Visualizza la voci durante la modalità USER VIEW.
[OFF]	Non visualizza la voci durante la modalità USER VIEW.

- Ripetere i punti da 5) a 7) fino a impostare le voci di visualizzazione desiderate.

Nota

- Questa voce di impostazione è comune con la seguente voce di menu nel menu sullo schermo.
– Il menu [IMPOSTAZIONI PROIETTORE] → [IMPOSTAZIONE DEL MONITOR INFORMATIVO] → [USER VIEW]

■ Impostazione della direzione da visualizzare

Imposta la direzione del testo da visualizzare nel monitor informazioni.

- 1) Premere ▲▼ per selezionare [SETUP].
- 2) Premere il pulsante <ENTER>.
 - Viene visualizzata la voce del sotto-menu.
- 3) Premere ▲▼ per selezionare [INFO MONITOR].
- 4) Premere il pulsante <ENTER>.
 - Viene visualizzata la voce di impostazione dettagliata.
- 5) Premere ▲▼ per selezionare [DIRECTION].
- 6) Premere il pulsante <ENTER>.
 - È possibile modificare l'impostazione.
- 7) Premere ◀▶ per commutare l'impostazione.
 - Le voci cambiano a ogni pressione del pulsante.

[AUTO]	Rileva l'orientamento del proiettore mediante il sensore angolo incorporato, e imposta automaticamente la direzione del testo visualizzato nel monitor informazioni. Impostare [AUTO] normalmente.
[NORMAL]	Selezionare questa voce quando si installa il proiettore su una scrivania, ecc.
[FLIPPED]	Selezionare questa voce quando si installa il proiettore con la sua superficie superiore rivolta verso il basso come nel caso del collegamento a soffitto. Visualizza il testo capovolto da quando è impostato [NORMAL].

Nota

- Questa voce di impostazione è comune con la seguente voce di menu nel menu sullo schermo.
– Il menu [IMPOSTAZIONI PROIETTORE] → [IMPOSTAZIONE DEL MONITOR INFORMATIVO] → [DIRECTION]

■ Impostazione della luminosità del monitor informazioni

Imposta la luminosità del monitor informazioni.

- 1) Premere ▲▼ per selezionare [SETUP].
- 2) Premere il pulsante <ENTER>.
 - Viene visualizzata la voce del sotto-menu.
- 3) Premere ▲▼ per selezionare [INFO MONITOR].
- 4) Premere il pulsante <ENTER>.
 - Viene visualizzata la voce di impostazione dettagliata.
- 5) Premere ▲▼ per selezionare [BRIGHTNESS].
- 6) Premere il pulsante <ENTER>.
 - È possibile modificare l'impostazione.
- 7) Premere ◀▶ per regolare il livello.

Operazione	Regolazione	Intervallo di regolazione
Premere ▶.	Il monitor informazioni diventa luminoso.	30 % - 100 % (Impostazione default del fabbricante: 100 %)
Premere ◀.	Il monitor informazioni diventa scuro.	

Nota

- [BRIGHTNESS] viene regolato a incrementi di 10.

- Questa voce di impostazione è comune con la seguente voce di menu nel menu sullo schermo.
– Il menu [IMPOSTAZIONI PROIETTORE] → [IMPOSTAZIONE DEL MONITOR INFORMATIVO] → [BRIGHTNESS]

[NETWORK]

Configura le impostazioni per utilizzare la funzione di rete.

■ Impostazione del metodo di acquisizione dell'indirizzo IP della LAN cablata

- 1) Premere ▲▼ per selezionare [SETUP].
- 2) Premere il pulsante <ENTER>.
 - Viene visualizzata la voce del sotto-menu.
- 3) Premere ▲▼ per selezionare [NETWORK].
- 4) Premere il pulsante <ENTER>.
 - Viene visualizzata la voce di selezione rete.
- 5) Premere ▲▼ per selezionare [WIRED LAN].
- 6) Premere il pulsante <ENTER>.
 - Viene visualizzata la voce di impostazione dettagliata.
- 7) Premere ▲▼ per selezionare [DHCP].
 - Viene visualizzata l'impostazione corrente.
- 8) Premere il pulsante <ENTER>.
 - È possibile modificare l'impostazione.
- 9) Premere ◀▶ per commutare la voce di impostazione.
 - Le voci cambiano a ogni pressione del pulsante.

[ON]	Acquisisce automaticamente l'indirizzo IP se esiste un server DHCP nella rete in cui deve essere collegato il proiettore.
[OFF]	Impostare [IP ADDRESS], [SUBNET MASK], e [DEFAULT GATEWAY] se non esiste alcun server DHCP nella rete in cui il proiettore deve essere collegato.

Nota

- Questa voce di impostazione è comune con la seguente voce di menu nel menu sullo schermo.
– Il menu [RETE] → [LAN CABLATA] → [DHCP]

■ Specifica dell'indirizzo IP della LAN cablata

Impostare l'indirizzo IP, la subnet mask e il gateway predefinito se non viene utilizzato un DHCP.

- 1) Premere ▲▼ per selezionare [SETUP].
- 2) Premere il pulsante <ENTER>.
 - Viene visualizzata la voce del sotto-menu.
- 3) Premere ▲▼ per selezionare [NETWORK].
- 4) Premere il pulsante <ENTER>.
 - Viene visualizzata la voce di selezione rete.
- 5) Premere ▲▼ per selezionare [WIRED LAN].
- 6) Premere il pulsante <ENTER>.
 - Viene visualizzata la voce di impostazione dettagliata.
- 7) Premere ▲▼ per selezionare [IP ADDRESS], [SUBNET MASK] o [DEFAULT GATEWAY].
 - Viene visualizzata l'impostazione corrente.
- 8) Premere il pulsante <ENTER>.
 - È possibile modificare l'impostazione.

9) Premere ▲▼◀▶ per immettere l'indirizzo.

- Premere ◀▶ per selezionare il numero da modificare, quindi premere ▲▼ per modificare il numero.

10) Premere il pulsante <ENTER>.

- L'impostazione viene riflessa.

Nota

- Questa voce di impostazione è comune con la seguente voce di menu nel menu sullo schermo.
 - Il menu [RETE] → [LAN CABLATA] → [INDIRIZZO IP]/[SUBNET MASK]/[GATEWAY PREDEFINITO]
- È possibile immettere il numero con i pulsanti numerici (<0> - <9>) sul telecomando quando il proiettore si trova nello stato di standby.

■ **Connessione tramite LAN wireless**

Imposta la funzione LAN wireless.

- Per utilizzare la funzione LAN wireless con il proiettore, è necessario collegare il Modulo senza fili opzionale (Modello n.: Serie AJ-WM50) al terminale <USB>.

1) Premere ▲▼ per selezionare [SETUP].

2) Premere il pulsante <ENTER>.

- Viene visualizzata la voce del sotto-menu.

3) Premere ▲▼ per selezionare [NETWORK].

4) Premere il pulsante <ENTER>.

- Viene visualizzata la voce di selezione rete.

5) Premere ▲▼ per selezionare [WIRELESS LAN].

6) Premere il pulsante <ENTER>.

- Viene visualizzata l'impostazione corrente.

7) Premere nuovamente il pulsante <ENTER>.

- È possibile modificare l'impostazione.

8) Premere ◀▶ per commutare su [ENABLE].

- Le voci cambiano a ogni pressione del pulsante.

[DISABLE]	Selezionare questa voce quando la LAN wireless non deve essere utilizzata.
[ENABLE]	Selezionare questa voce quando la LAN wireless deve essere utilizzata.

Nota

- Non è possibile impostare [WIRELESS LAN] se il Modulo senza fili opzionale (Modello n.: Serie AJ-WM50) non è installato nel terminale <USB>.
- Questa voce di impostazione è comune con la seguente voce di menu nel menu sullo schermo.
 - Il menu [RETE] → [LAN WIRELESS]

[FIRM.UPDATE]

La riscrittura del firmware è possibile utilizzando la memoria USB.

Per i dettagli dell'operazione, consultare "Aggiornamento del firmware con la memoria USB" (➔ pagina 259).

Menu [STATUS]

Visualizza lo stato del proiettore.

1) Premere ▲▼ per selezionare [STATUS].

2) Premere il pulsante <ENTER>.

- Viene visualizzata la voce del sotto-menu.

3) Premere ▲▼ per selezionare una voce.

Voce sotto-menu	Descrizione generale
[PROJECTOR]	Visualizza le informazioni del proiettore.
[INFO MONITOR]	Visualizza le informazioni di impostazione del monitor informazioni.

Voce sotto-menu	Descrizione generale
[NETWORK]	Visualizza le informazioni di impostazione della rete.
[VERSION]	Visualizza la versione del firmware del proiettore.

4) **Premere il pulsante <ENTER>.**

- Viene visualizzata la voce dettagliata.
- La voce della selezione di rete viene visualizzata quando è selezionato [NETWORK] nel punto 3). Procedere al punto 6).

5) **Premere ▲▼ per commutare la voce.**

- Le voci del display cambiano a ogni pressione del pulsante.

Voce sotto-menu	Voce dettagliata	Dettagli
[PROJECTOR]	[PROJECTOR ID]	Visualizza il numero ID impostato nel proiettore.
	[PROJECTOR TYPE]	Visualizza il tipo di proiettore.
	[SERIAL NUMBER]	Visualizza il numero di serie del proiettore.
	[CONSOLIDATED RUNTIME]	Converte il tempo di utilizzo totale delle fonti di luce con [MOD. FUNZION.] impostato in ogni voce nel tempo utilizzato con l'impostazione [NORMALE]. Il tempo di utilizzo consolidato viene utilizzato per una indicazione approssimativa su quando eseguire la manutenzione quando il proiettore viene utilizzato in combinazione di ogni voce in [MOD. FUNZION.].
	[PROJECTOR RUNTIME]	Visualizza il tempo di utilizzo del proiettore.
	[LIGHT RUNTIME]	Visualizza il tempo di utilizzo della fonte di luce 1 e della fonte di luce 2.
	[INTAKE AIR TEMP.]	Visualizza lo stato delle temperatura dell'aria in ingresso.
	[EXHAUST AIR TEMP.]	Visualizza lo stato delle temperatura dell'aria di scarico.
	[SELF TEST]	Visualizza le informazioni di autodiagnosi. Visualizza le informazioni dettagliate quando viene premuto il pulsante <ENTER> mentre si è verificato un errore/avvertenza.
	[INPUT]	Visualizza il terminale di ingresso attualmente selezionato. Visualizza il terminale di ingresso rappresentativo quando viene visualizzata un'unica immagine con segnali di ingresso multipli.
	[SIGNAL NAME]	Visualizza il nome del segnale di ingresso.
	[ON SCREEN DISPLAY]	Visualizza lo stato della funzione del display su schermo. ([ON]: visualizza; [OFF]: nasconde)
	[SHUTTER]	Visualizza lo stato dell'otturatore. ([CLOSE]: funzione dell'otturatore abilitata; [OPEN]: funzione dell'otturatore disabilitata)
	[REMOTE2 STATUS]	Visualizza lo stato del controllo del REMOTE2.
	[AC VOLTAGE]	Visualizza la tensione di alimentazione in ingresso.
	[OPERATING MODE]	Visualizza il valore di impostazione del menu [IMPOSTAZIONI PROIETTORE] → [IMPOST. FUNZIONAMENTO] → [MOD. FUNZION.].
[MAX LIGHT OUTPUT LEVEL]	Visualizza il valore di impostazione del menu [IMPOSTAZIONI PROIETTORE] → [IMPOST. FUNZIONAMENTO] → [INTENSITÀ LUM. MAX].	
[LIGHT OUTPUT]	Visualizza il valore di impostazione del menu [IMPOSTAZIONI PROIETTORE] → [INTENSITÀ LUMINOSA].	

Voce sotto-menu	Voce dettagliata	Dettagli
[INFO MONITOR]	[DEFAULT]	Visualizza l'impostazione di visualizzazione del monitor informazioni durante lo stato normale. ([USER VIEW]: visualizza; [OFF]: nasconde)
	[INPUT]	Visualizza lo stato di visualizzazione di ogni voce durante la modalità USER VIEW. ([ON]: visualizza; [OFF]: nasconde)
	[SIGNAL NAME]	
	[AC VOLTAGE]	
	[INTAKE AIR TEMP.]	
	[EXHAUST AIR TEMP.]	
	[SHUTTER]	
	[OSD]	
	[IP ADDRESS(WIRED)]	
	[DIRECTION]	Visualizza la direzione del testo da visualizzare nel monitor informazioni. ([AUTO]: rilevamento automatico; [NORMAL]: impostazione in basso; [FLIPPED]: capovolto)
[BRIGHTNESS]	Visualizza il valore di impostazione del menu [IMPOSTAZIONI PROIETTORE] → [IMPOSTAZIONE DEL MONITOR INFORMATIVO] → [BRIGHTNESS].	
[VERSION]	[MAIN VERSION]	Visualizza la versione principale del firmware del proiettore.
	[SUB VERSION]	Visualizza la versione secondaria del firmware del proiettore.
	[NETWORK VERSION]	Visualizza la versione della rete del firmware del proiettore.

6) Premere ▲▼ per commutare la voce.

- Le voci del display cambiano a ogni pressione del pulsante.

[WIRED LAN]	Selezionare questa voce quando devono essere visualizzate le informazioni della LAN cablata.
[WIRELESS LAN]	Selezionare questa voce quando devono essere visualizzate le informazioni della LAN wireless.

7) Premere il pulsante <ENTER>.

- Viene visualizzata la voce dettagliata.

8) Premere ▲▼ per commutare la voce.

- Le voci del display cambiano a ogni pressione del pulsante.

Voce selezione rete	Voce dettagliata	Dettagli
[WIRED LAN]	[PROJECTOR NAME]	Visualizza [NOME PROIETTORE].
	[DHCP]	Visualizza lo stato d'uso del server DHCP. ([ON]: utilizzato; [OFF]: non utilizzato)
	[IP ADDRESS]	Visualizza [INDIRIZZO IP].
	[SUBNET MASK]	Visualizza [SUBNET MASK].
	[DEFAULT GATEWAY]	Visualizza [GATEWAY PREDEFINITO].
	[MAC ADDRESS]	Visualizza il [MAC ADDRESS] della LAN cablata.
[WIRELESS LAN]	[PROJECTOR NAME]	Visualizza [NOME PROIETTORE].
	[SSID]	Visualizza la stringa di SSID.
	[KEY]	Visualizza la chiave di connessione. Visualizza/nasconde la chiave di connessione premendo il pulsante <ENTER>.
	[AUTHENTICATION]	Visualizza il metodo di autenticazione dell'utente.
	[ENCRYPTION]	Visualizza il metodo di crittografia dell'utente.
	Codice QR	Viene visualizzato un codice QR che semplifica l'impostazione della connessione con uno smartphone. Per collegare direttamente uno smartphone al proiettore utilizzando il codice QR, fare riferimento alla "Utilizzo del codice QR" (➔ pagina 210).
	[IP ADDRESS]	Visualizza [INDIRIZZO IP].
	[SUBNET MASK]	Visualizza [SUBNET MASK].
[MAC ADDRESS]	Visualizza il [MAC ADDRESS] della LAN wireless.	

Nota

- La voce del menu [STATUS] → [NETWORK] → [WIRELESS LAN] non viene visualizzata nei seguenti casi.
 - Quando il Modulo senza fili opzionale (Modello n.: Serie AJ-WM50) non è collegato al terminale <USB>.
 - Quando il menu [SETUP] → [NETWORK] → [WIRELESS LAN] è impostato su [DISABLE]

Modalità di notifica errore

Il simbolo di errore/avvertenza viene visualizzato nel monitor informazioni come informazione di autodiagnosi quando si è verificato un errore o un'avvertenza nel proiettore.

Per dettagli sul contenuto dei simboli di errore/avvertenza, consultare "Display di autodiagnosi" (➔ pagina 267).

Procedura operativa in caso di errore/avvertenza

Questa sezione spiega l'uso del caso quando viene rilevata un'avvertenza relativa alla temperatura dell'aria in ingresso nell'autodiagnosi come esempio.



1) Premere il pulsante <INFO> sul pannello di controllo.

- Viene visualizzata la schermata della modalità funzionamento menu → menu [STATUS] → [PROJECTOR] → [SELF TEST].

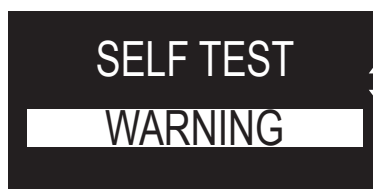

2) Premere il pulsante <ENTER>.

- Viene visualizzata l'informazione di autodiagnosi come simbolo di errore/avvertenza.



3) Premere ►.

- Viene visualizzata l'informazione dettagliata.

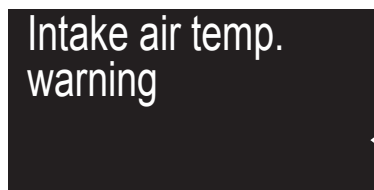

- Premere il pulsante <INFO> sul pannello di controllo per ritornare alla schermata [SELF TEST] nel punto 2).

Uso della funzione di clonazione dati

Effettuare l'operazione della funzione di clonazione dati. È possibile copiare dati quali le impostazioni e i valori di regolazione del proiettore su più proiettori via LAN oppure utilizzando la memoria USB.

■ Dati che non è possibile copiare

Non è possibile copiare le seguenti impostazioni. Impostarle in ogni singolo proiettore.

- Il menu [IMPOSTAZIONI PROIETTORE] → [ID PROIETTORE]
- Il menu [IMPOSTAZIONI PROIETTORE] → [DATA E ORA] → [AGGIUSTA OROLOGIO]
- Il menu [IMPOSTAZIONI PROIETTORE] → [CLONAZIONE DATI] → [LAN] → [PROTEZIONE SCRITTURA]
- Il menu [SICUREZZA] → [PASSWORD SICUREZZA]
- Il menu [SICUREZZA] → [IMPOSTAZIONE DISPOSITIVO DI CONTROLLO]
- Il menu [RETE] → [LAN CABLATA]
- Il menu [RETE] → [LAN WIRELESS]
- Il menu [RETE] → [NOME PROIETTORE]
- Password di sicurezza
- Password dispositivo di controllo
- Password impostata in “Pagina [Change password]” (➔ pagina 235) della schermata di controllo web
- Informazioni della chiave CRT e del certificato auto-firmato generato in “Pagina [Https set up]” (➔ pagina 225) della schermata di controllo Web, informazioni del certificato del server installato
- “Pagina [E-mail set up]” (➔ pagina 232) nella schermata di controllo web
- “Pagina [Authentication set up]” (➔ pagina 233) nella schermata di controllo web
- “Pagina [Crestron Connected(TM)]” (➔ pagina 237) nella schermata di controllo web
- “Pagina [Crestron tools]” (➔ pagina 235) nella schermata di controllo web

■ Dispositivo supportato

- La memoria USB disponibile in commercio è supportata.
La memoria USB con una funzione di sicurezza non è supportata.
- È possibile utilizzare solo card con formattazione FAT16 o FAT32.
- Solo la struttura di partizione singola è supportata.

Nota

- Non è possibile utilizzare la funzione di clonazione dati in caso di modelli diversi di proiettore. Ad esempio, è possibile copiare i dati del PT-RQ50K su altri proiettori PT-RQ50K ma non su un PT-RQ22K. La clonazione dati è limitata allo stesso modello.

Copia dei dati in un altro proiettore via LAN

Effettuare prima le seguenti impostazioni sul proiettore di destinazione della copia. Per dettagli, fare riferimento a “Impostazione di [PROTEZIONE SCRITTURA]” (➔ pagina 251).

- Il menu [IMPOSTAZIONI PROIETTORE] → [CLONAZIONE DATI] → [LAN] → [PROTEZIONE SCRITTURA] → [OFF]

- 1) Collegare tutti i proiettori all'hub facendo uso dei cavi LAN. (➔ pagina 207)
- 2) Accendere tutti i proiettori.
- 3) Premere ▲▼ per selezionare [CLONAZIONE DATI] sul proiettore di origine della copia.
- 4) Premere il pulsante <ENTER>.
 - Viene visualizzata la schermata [PASSWORD SICUREZZA].
- 5) Inserire la password di sicurezza e premere il pulsante <ENTER>.
 - Viene visualizzata la schermata [CLONAZIONE DATI].
- 6) Premere ▲▼ per selezionare [LAN].
- 7) Premere il pulsante <ENTER>.
 - Viene visualizzata la schermata [CLONAZIONE DATI LAN].
- 8) Premere ▲▼ per selezionare [SELEZIONA PROIETTORE].

- 9) **Premere il pulsante <ENTER>.**
 - I proiettori nella stessa sottorete sono visualizzati come un elenco.
- 10) **Premere ▲▼ per selezionare il proiettore di destinazione della copia.**
- 11) **Premere il pulsante <ENTER>.**
 - Per selezionare più proiettori, ripetere i punti da 10) a 11).
- 12) **Premere il pulsante <DEFAULT> sul telecomando.**
 - Viene visualizzata la schermata di conferma.
- 13) **Premere ◀▶ per selezionare [ESEGUI] e premere il pulsante <ENTER>.**
 - Inizia la copia dei dati tra i proiettori.
Una volta che la copia è completata, i risultati sono visualizzati come elenco nella schermata **[CLONAZIONE DATI LAN]**.
Il significato degli indicatori visualizzati nell'elenco sono i seguenti.
 - Verde: la copia dei dati è riuscita.
 - Rosso: la copia dei dati non è riuscita. Confermare il collegamento del cavo LAN e lo stato di alimentazione del proiettore di destinazione della copia.
 - I dati vengono copiati nel proiettore di destinazione della copia nella modalità di standby.
Se il proiettore di destinazione della copia si trova nella modalità di proiezione, viene visualizzato il messaggio di richiesta di clonazione dati LAN, e quindi il proiettore di destinazione della copia passa automaticamente alla modalità di standby per avviare la copia dei dati.
- 14) **Accendere il proiettore di destinazione della copia.**
 - Il contenuto copiato viene riflesso nel proiettore.

Nota

- La password di sicurezza è la password impostata nel menu [SICUREZZA] → [MODIFICA PASSWORD SICUREZZA].
Password iniziale dell'impostazione predefinita di fabbrica: ▲▶▼◀▲▶▼◀
- L'indicatore della fonte di luce <LIGHT1>/<LIGHT2> e l'indicatore temperatura <TEMP> del proiettore destinazione della copia lampeggiano durante la copia dei dati. Confermare la fine del lampeggiamento degli indicatori, quindi attivare l'alimentazione.

Impostazione di [PROTEZIONE SCRITTURA]

Imposta se la copia dei dati via LAN sia consentita o meno.

- 1) **Premere ▲▼ per selezionare [CLONAZIONE DATI] sul proiettore di destinazione della copia.**
- 2) **Premere il pulsante <ENTER>.**
 - Viene visualizzata la schermata [PASSWORD SICUREZZA].
- 3) **Inserire la password di sicurezza e premere il pulsante <ENTER>.**
 - Viene visualizzata la schermata [CLONAZIONE DATI].
- 4) **Premere ▲▼ per selezionare [LAN].**
- 5) **Premere il pulsante <ENTER>.**
 - Viene visualizzata la schermata [CLONAZIONE DATI LAN].
- 6) **Premere ▲▼ per selezionare [PROTEZIONE SCRITTURA].**
- 7) **Premere ◀▶ per commutare la voce.**
 - Le voci cambiano a ogni pressione del pulsante.

[OFF]	Consente operazioni di [CLONAZIONE DATI] da un altro proiettore via LAN.
[ON]	Non consente le operazioni di [CLONAZIONE DATI] da un altro proiettore via LAN. • La copia dei dati non sarà possibile quando è impostato [ON]. Quando non è necessario copiare dati, impostare [ON] in modo che i dati non vengano modificati per errore.

Nota

- La password di sicurezza è la password impostata nel menu [SICUREZZA] → [MODIFICA PASSWORD SICUREZZA].
Password iniziale dell'impostazione predefinita di fabbrica: ▲▶▼◀▲▶▼◀

Copia dei dati in un altro proiettore tramite USB

Copia dei dati del proiettore su memoria USB

- 1) Inserire la memoria USB nel terminale <USB>.
- 2) Premere ▲▼ per selezionare [CLONAZIONE DATI].
- 3) Premere il pulsante <ENTER>.
 - Viene visualizzata la schermata [PASSWORD SICUREZZA].
- 4) Inserire la password di sicurezza e premere il pulsante <ENTER>.
 - Viene visualizzata la schermata [CLONAZIONE DATI].
- 5) Premere ▲▼ per selezionare [MEMORIA USB].
- 6) Premere il pulsante <ENTER>.
 - Viene visualizzata la schermata [SELEZIONE TIPO COPIA].
- 7) Premere ▲▼ per selezionare [PROIETTORE -> MEMORIA USB].
- 8) Premere il pulsante <ENTER>.
 - Viene visualizzata la schermata di conferma.
- 9) Premere ◀▶ per selezionare [ESEGUI] e premere il pulsante <ENTER>.
 - La copia dei dati nella memoria USB è iniziata.
 - Una volta completata la copia dei dati, viene visualizzato [Copia dei dati terminata.].
- 10) Una volta completata la copia dei dati, scollegare la memoria USB dal terminale <USB>.

Nota

- La password di sicurezza è la password impostata nel menu [SICUREZZA] → [MODIFICA PASSWORD SICUREZZA].
Password iniziale dell'impostazione predefinita di fabbrica: ▲▶▼◀▲▶▼◀
- Per la memoria USB utilizzabile con il proiettore e la gestione della memoria, consultare "Uso della memoria USB" (➔ pagina 79).
- Appare un messaggio di errore quando il salvataggio sulla o la lettura dalla memoria USB non è riuscito/a.

Copia dei dati nella memoria USB al proiettore

- 1) Inserire la memoria USB nel terminale <USB>.
- 2) Premere ▲▼ per selezionare [CLONAZIONE DATI].
- 3) Premere il pulsante <ENTER>.
 - Viene visualizzata la schermata [PASSWORD SICUREZZA].
- 4) Inserire la password di sicurezza e premere il pulsante <ENTER>.
 - Viene visualizzata la schermata [CLONAZIONE DATI].
- 5) Premere ▲▼ per selezionare [MEMORIA USB].
- 6) Premere il pulsante <ENTER>.
 - Viene visualizzata la schermata [SELEZIONE TIPO COPIA].
- 7) Premere ▲▼ per selezionare [MEMORIA USB -> PROIETTORE].
- 8) Premere il pulsante <ENTER>.
 - Viene visualizzata la schermata di conferma.
- 9) Premere ◀▶ per selezionare [ESEGUI] e premere il pulsante <ENTER>.
 - Il proiettore entra automaticamente in modalità standby e inizia a copiare i dati dalla memoria USB al proiettore.
- 10) Una volta completata la copia dei dati, scollegare la memoria USB dal terminale <USB>.

11) Attivare l'alimentazione del proiettore.

- Il contenuto copiato viene riflesso nel proiettore.

Nota

- La password di sicurezza è la password impostata nel menu [SICUREZZA] → [MODIFICA PASSWORD SICUREZZA].
Password iniziale dell'impostazione predefinita di fabbrica: ▲▶▼◀▲▶▼◀
- L'indicatore della fonte di luce <LIGHT1>/<LIGHT2> e l'indicatore temperatura <TEMP> del proiettore destinazione della copia lampeggiano durante la copia dei dati. Confermare la fine del lampeggiamento degli indicatori, quindi attivare l'alimentazione.

Aggiornamento del firmware

Il firmware del proiettore è aggiornabile via LAN oppure tramite una memoria USB.

Controllare il sito web (<https://panasonic.net/cns/projector/pass/>) per la disponibilità del firmware aggiornabile. Il cliente può aggiornare il firmware se viene pubblicata una versione firmware più recente rispetto a quella corrente. È necessario registrarsi e accedere a PASS*1 per confermare la disponibilità del firmware che è possibile aggiornare o per scaricare il firmware.

*1 PASS: Panasonic Professional Display and Projector Technical Support Website
Per dettagli, visitare il sito web (<https://panasonic.net/cns/projector/pass/>).

■ Firmware aggiornabile

- Versione principale
- Versione rete

■ Come confermare la versione firmware

È possibile confermare la versione firmware corrente premendo il pulsante <STATUS> sul telecomando e visualizzando la schermata [STATO].

È possibile confermare la versione firmware nel menu [IMPOSTAZIONI PROIETTORE] → [STATO].

STATO		1/6
MODELLO PROIETTORE	PT-RQ50K	
NUMERO SERIALE	123456789012	
ORE PROIETTORE	100000h	
ORE SPIA	100000h / 100000h	
TEMPO DI ILLUMIN. CONTINUO	1h 23m	
VERSIONE PRINC./SEC.	[1.00]	1.00
VERSIONE RETE	[1.00]	
TEMP. ARIA INGRESSO	31°C/87°F	
TEMP. ARIA SCARICO	31°C/87°F	
TEST AUTONOMO	NESSUN ERRORE	
E-MAIL/USB ◀ CAMBIA ▶ ESC		

Versione principale

Versione rete

Nota

- È necessario un cavo LAN per il collegamento alla rete via LAN cablata.

Aggiornamento del firmware via LAN

Esempio di collegamento in rete

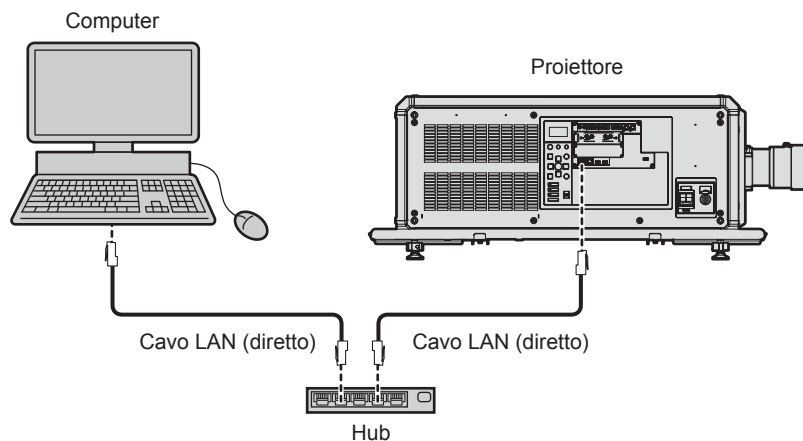

Attenzione

- Quando un cavo LAN è direttamente collegato al proiettore, la connessione di rete deve essere effettuata all'interno di un edificio.

Nota

- È necessario un cavo LAN per il collegamento alla rete via LAN cablata.
- Collegare un cavo LAN al terminale <LAN> o al terminale <DIGITAL LINK> del proiettore.
- Per il collegamento alla rete con il terminale <LAN>, impostare il menu [RETE] → [CONTROLLO RETE] → [SELEZIONE DEL TIPO] su [LAN] o [LAN & DIGITAL LINK].

- Per il collegamento alla rete con il terminale <DIGITAL LINK>, impostare il menu [RETE] → [CONTROLLO RETE] → [SELEZIONE DEL TIPO] su [DIGITAL LINK] o [LAN & DIGITAL LINK].
- Il terminale <DIGITAL LINK> e il terminale <LAN> sono collegati all'interno del proiettore quando il menu [RETE] → [CONTROLLO RETE] → [SELEZIONE DEL TIPO] è impostato su [LAN & DIGITAL LINK]. Non collegare direttamente il terminale <DIGITAL LINK> e il terminale <LAN> mediante un cavo LAN. Costruire il sistema in modo tale che non sia collegato alla stessa rete tramite periferiche quali l'hub o il trasmettitore cavo incrociato.
- Utilizzare un cavo LAN diretto o incrociato che sia compatibile con CAT5 o superiore per il cavo LAN da collegare al terminale <LAN>. Il cavo diretto o il cavo incrociato, o entrambi i cavi sono utilizzabili a seconda della configurazione di sistema. Consultar il proprio amministratore di rete. Il proiettore determinerà automaticamente il tipo di cavo (diretto o incrociato).
- Utilizzare un cavo LAN di 100 m (328'1") o più corto come cavo LAN da collegare al terminale <LAN>.
- Come cavo LAN tra trasmettitore cavo incrociato e proiettore, utilizzare un cavo che soddisfi i seguenti criteri:
 - Conforme agli standard CAT5e o superiori
 - Tipo schermato (inclusi i connettori)
 - Cavo diretto
 - Filo singolo
 - Il diametro dell'anima del cavo è pari o superiore a AWG24 (AWG24, AWG23, ecc.)
- La distanza di trasmissione massima tra il trasmettitore cavo incrociato e il proiettore è di 100 m (328'1"). È possibile trasmettere fino a 150 m (492'2") se il trasmettitore cavo incrociato supporta il metodo di comunicazione a lunga portata.
- Non utilizzare un hub tra il trasmettitore cavo incrociato e il proiettore.

Computer utilizzato per l'aggiornamento del firmware

Preparare un computer compatibile con il seguente sistema operativo dotato di un terminale LAN.

- Microsoft Windows 10
Windows 10 Pro 32 bit/64 bit, Windows 10 32 bit/64 bit
- Microsoft Windows 8.1
Windows 8.1 Pro 32 bit/64 bit, Windows 8.1 32 bit/64 bit

Nota

- Il funzionamento non è garantito quando utilizzato in un ambiente che non presenta le condizioni descritte in questa sezione, o quando viene utilizzato un computer fatto in casa.
- Questo non garantisce il funzionamento su tutti i computer anche se viene utilizzato nell'ambiente che soddisfa pienamente le condizioni descritte in questa sezione.
- Il collegamento con il proiettore o il trasferimento dati del firmware potrebbe non riuscire nei seguenti casi. Se non è riuscito, modificare l'impostazione del software oppure modificare l'impostazione [Opzioni risparmio energia] in Windows OS, quindi provare nuovamente l'aggiornamento.
 - Quando è installato un software di sicurezza quale un firewall o il software di utilità per l'adattatore LAN
 - Quando è stato avviato o è operativo un altro software
 - Quando il computer è entrato in stato di sospensione/pausa

Acquisizione del firmware

Scaricare lo strumento di aggiornamento del firmware per questo proiettore (file compresso in formato zip) dal sito web (<https://panasonic.net/cns/projector/pass/>).

- Nome file (esempio): FirmUpdateTool_RQ50K_101_102.zip
(Strumento di aggiornamento per PT-RQ50K con versione principale 1.01/versione rete 1.02)

Conferma dell'impostazione del proiettore

Confermare prima l'impostazione del proiettore da aggiornare.

- Il menu [RETE] → [CONTROLLO RETE] → [COMANDO PORTA]
- Il menu [RETE] → [STATO RETE] → [LAN CABLATA]
 - [DHCP]
 - [INDIRIZZO IP]
 - [SUBNET MASK]
 - [GATEWAY PREDEFINITO]
- [User name] e [Password] dei diritti amministratore per il controllo web

Conferma dell'impostazione del computer

Confermare l'impostazione di rete del computer da utilizzare per l'aggiornamento e consentire il collegamento con il proiettore da aggiornare tramite la rete.

Aggiornamento del firmware

1) Estrarre il file compresso scaricato dal sito web.

- Lo strumento di aggiornamento del firmware (file eseguibile in formato exe) viene generato.
Nome file (esempio): FirmUpdateTool_RQ50K_101_102.exe

2) Fare doppio clic sul file eseguibile generato mediante estrazione.

- Lo strumento di aggiornamento viene avviato, quindi viene visualizzata la schermata di conferma.

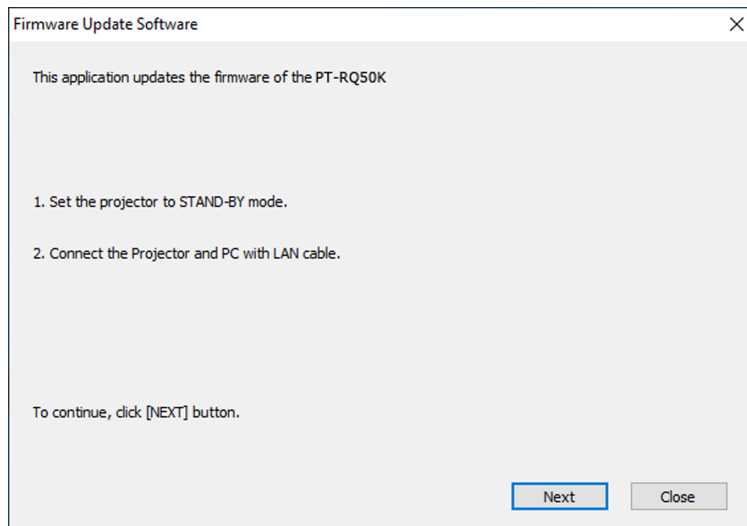

3) Confermare lo stato del proiettore.

- Confermare che il proiettore da aggiornare si trovi nella modalità di standby.

4) Confermare lo stato di collegamento.

- Confermare che il proiettore da aggiornare e il computer da utilizzare per l'aggiornamento siano collegati correttamente alla LAN.

5) Fare clic su [Next].

- Viene visualizzata la schermata dell'accordo di licenza.
- Confermare il contenuto dell'accordo di licenza.

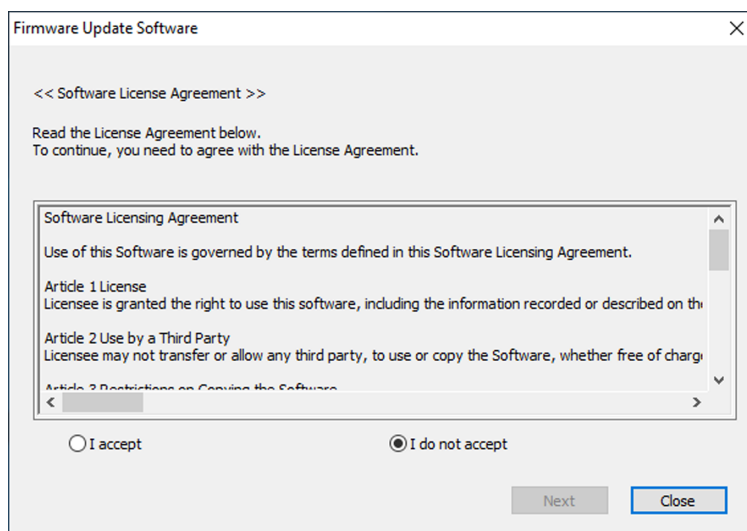

- Lo strumento di aggiornamento terminerà facendo clic su [Close].

6) Selezionare [I accept].

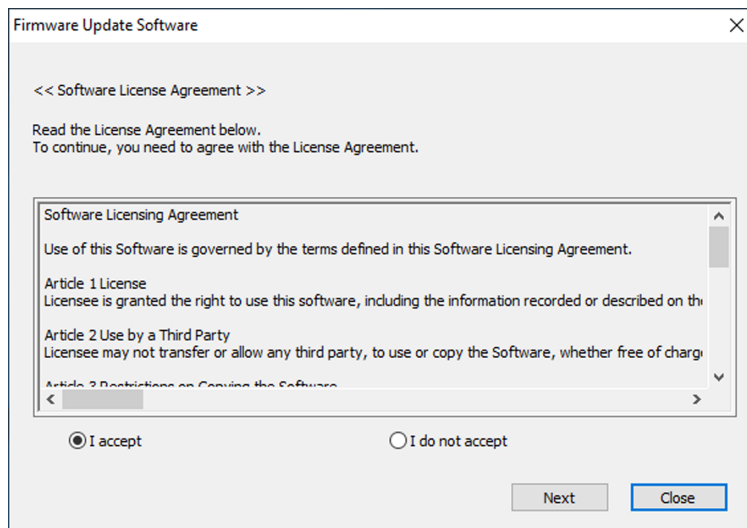

7) Fare clic su [Next].

- Viene visualizzata la schermata di impostazione del collegamento.

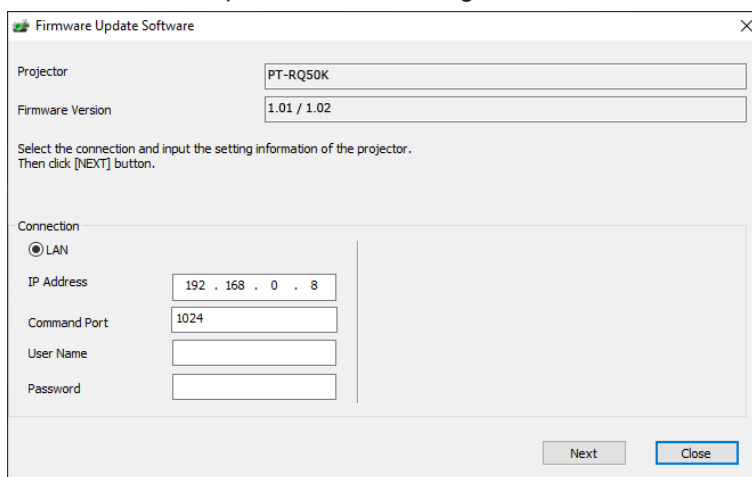

8) Immettere i dettagli di impostazione del proiettore.

- Immettere i dettagli impostati nel proiettore da aggiornare.

Voce	Dettagli
[IP Address]	Il menu [RETE] → [STATO RETE] → [LAN CABLATA] → [INDIRIZZO IP]
[Command Port]	Il menu [RETE] → [CONTROLLO RETE] → [COMANDO PORTA]
[User Name]	[User name] dei diritti amministratore per il controllo web
[Password]	[Password] dei diritti amministratore per il controllo web

9) Fare clic su [Next].

- Viene visualizzata la schermata di conferma dell'aggiornamento.

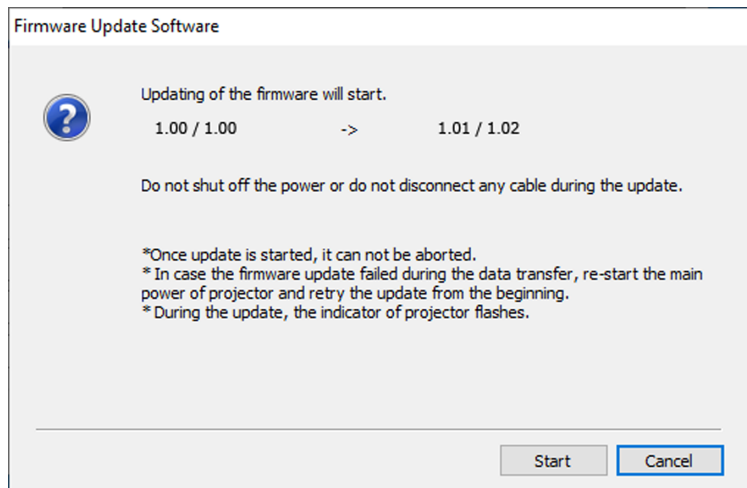

10) Fare clic su [Start].

- L'aggiornamento viene avviato.
- L'indicatore della fonte di luce <LIGHT1> e l'indicatore della fonte di luce <LIGHT2> sul proiettore lampeggiano in rosso alternativamente durante l'aggiornamento.
- Il tempo trascorso e la percentuale di avanzamento possono essere confermati nella schermata di visualizzazione dello stato di aggiornamento. Il tempo richiesto è di circa 20 minuti.

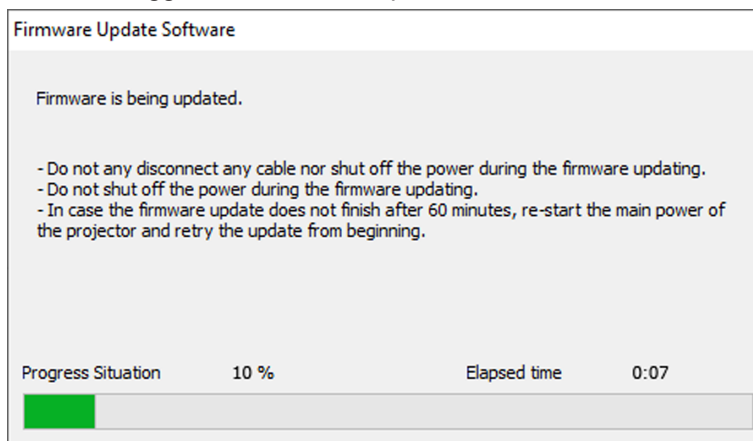

11) Confermare il completamento dell'aggiornamento.

- Una volta completato l'aggiornamento, viene visualizzata la schermata di conferma completamento.

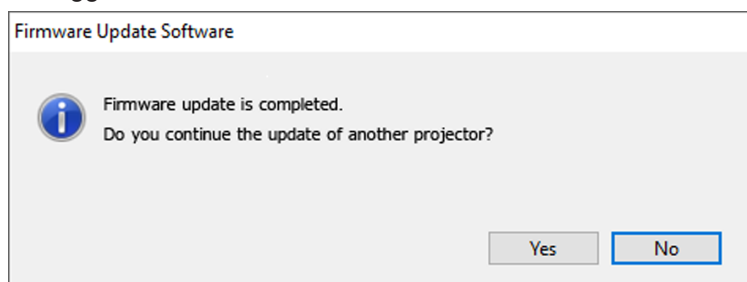

- Per continuare l'aggiornamento del firmware di un altro proiettore, fare clic su [Yes]. Viene visualizzata la schermata di impostazione del collegamento nel Punto 7).
- Per terminare lo strumento di aggiornamento, fare clic su [No].

12) Confermare la versione firmware.

- Accendere il proiettore e confermare la versione firmware nella schermata [STATO].

Attenzione

- Non scollegare l'alimentazione di rete del proiettore o il cavo LAN durante l'aggiornamento.

Nota

- Nei seguenti casi, spegnere e riaccendere il proiettore ed eseguire l'aggiornamento dall'inizio.
 - Quando l'aggiornamento non si completa dopo che sono trascorsi 60 minuti o più
 - Quando l'alimentazione del proiettore o del computer si è spenta a causa di una interruzione di corrente, ecc., durante l'aggiornamento

Aggiornamento del firmware con la memoria USB

Dispositivo supportato

- La memoria USB disponibile in commercio è supportata.
La memoria USB con una funzione di sicurezza non è supportata.
- È possibile utilizzare solo card con formattazione FAT16 o FAT32.
- Solo la struttura di partizione singola è supportata.

Acquisizione del firmware

Scaricare i dati del firmware per questo proiettore (file compresso in formato zip) dal sito web (<https://panasonic.net/cns/projector/pass/>).

- Nome file (esempio): RQ50K_USER_101_102.zip
(Dati firmware per PT-RQ50K con versione principale 1.01/versione rete 1.02)

Preparazione della memoria USB

Preparare la memoria USB da utilizzare per l'aggiornamento.

- 1) **Estrarre il file compresso scaricato dal sito web.**
 - I dati del firmware (file in formato rom) vengono generati.
Nome file (esempio): RQ50K_USER_101_102.rom
- 2) **Salvare i dati del firmware generati estraendoli nella memoria USB.**
 - Salvarli nella directory principale della memoria USB formattata.

Nota

- Eliminare ogni dato che non siano i dati del firmware da utilizzare per l'aggiornamento dalla memoria USB.
- Per la gestione della memoria USB, consultare "Uso della memoria USB" (► pagina 79).

Funzionamento del menu OSD per aggiornare il firmware

- 1) **Inserire la memoria USB con i dati del firmware salvati nel terminale <USB> del proiettore.**
- 2) **Attivare l'alimentazione del proiettore.**
- 3) **Premere il pulsante <MENU> del telecomando o del pannello di controllo.**
 - Viene visualizzata la schermata [MENU PRINCIPALE].
- 4) **Premere ▲▼ per selezionare [IMPOSTAZIONI PROIETTORE].**
- 5) **Premere il pulsante <ENTER>.**
 - Viene visualizzata la schermata [IMPOSTAZIONI PROIETTORE].
- 6) **Premere ▲▼ per selezionare [AGGIORNAMENTO DEL FIRMWARE].**
- 7) **Premere il pulsante <ENTER>.**
 - Viene visualizzata la schermata [PASSWORD SICUREZZA].
- 8) **Inserire la password di sicurezza e premere il pulsante <ENTER>.**
 - Viene visualizzata la schermata [AGGIORNAMENTO DEL FIRMWARE].
- 9) **Premere ◀▶ per selezionare [ESEGUI] e premere il pulsante <ENTER>.**
 - L'aggiornamento viene avviato.
 - Il proiettore entra nella modalità di standby una volta avviato l'aggiornamento, mentre l'indicatore della fonte di luce <LIGHT1> e l'indicatore della fonte di luce <LIGHT2> lampeggiano in rosso alternativamente.

10) Confermare la versione firmware.

- L'aggiornamento viene completato quando gli indicatori della fonte di luce <LIGHT1>/<LIGHT2> smettono di lampeggiare e si spengono.
- Accendere il proiettore e confermare la versione firmware nella schermata [STATO].

Attenzione

- Non scollegare l'alimentazione di rete del proiettore durante l'aggiornamento.

Nota

- Nei seguenti casi, spegnere e riaccendere il proiettore ed eseguire l'aggiornamento dall'inizio.
 - Quando l'aggiornamento non si completa dopo che sono trascorsi 60 minuti o più
 - Quando l'alimentazione del proiettore si è spenta a causa di una interruzione di corrente, ecc., durante l'aggiornamento

Funzionamento del monitor informazioni per aggiornare il firmware

La riscrittura del firmware può essere eseguita azionando il monitor informazioni anche se il proiettore è in modalità standby.

- 1) **Inserire la memoria USB con i dati del firmware salvati nel terminale <USB> del proiettore.**
- 2) **Confermare che il proiettore si trovi nella modalità di standby.**
- 3) **Premere il pulsante <INFO> sul pannello di controllo.**
 - Viene visualizzata la schermata del menu principale.
- 4) **Premere ▲▼ per selezionare [SETUP].**
- 5) **Premere il pulsante <ENTER>.**
 - Viene visualizzata la voce del sotto-menu.
- 6) **Premere ▲▼ per selezionare [FIRM.UPDATE].**
- 7) **Premere il pulsante <ENTER>.**
 - Viene visualizzata la schermata di immissione della password di sicurezza.
- 8) **Inserire la password di sicurezza e premere il pulsante <ENTER>.**
 - Viene visualizzata la schermata di conferma dell'esecuzione dell'aggiornamento del firmware.
 - Dopo l'aggiornamento, la versione del firmware può essere confermata premendo ► mentre viene visualizzata la schermata di conferma dell'esecuzione.
 - Premere ▲▼ per commutare la visualizzazione tra la versione principale e la versione di rete.
 - Premere ◀ mentre viene visualizzata la versione firmware per tornare alla schermata di conferma dell'esecuzione.
- 9) **Premere il pulsante <ENTER>.**
 - L'aggiornamento viene avviato.
 - Una volta avviato l'aggiornamento, è possibile confermare l'avanzamento approssimativo nel monitor informazioni.
 - L'indicatore della fonte di luce <LIGHT1> e l'indicatore della fonte di luce <LIGHT2> lampeggiano in rosso in maniera alternata durante l'aggiornamento.
 - L'aggiornamento viene completato una volta che sul monitor informazioni viene visualizzato [FIRM.UPDATE COMPLETE].

Attenzione

- Non scollegare l'alimentazione di rete del proiettore durante l'aggiornamento.

Nota

- Nei seguenti casi, spegnere e riaccendere il proiettore ed eseguire l'aggiornamento dall'inizio.
 - Quando l'aggiornamento non si completa dopo che sono trascorsi 60 minuti o più
 - Quando l'alimentazione del proiettore si è spenta a causa di una interruzione di corrente, ecc., durante l'aggiornamento

Capitolo 6 **Manutenzione**

Questo capitolo descrive i metodi di ispezione in presenza di problemi e i metodi di manutenzione.

Fonte di luce/indicatori temperatura

Quando un indicatore si accende

Se si verifica un problema nel proiettore, gli indicatori della fonte di luce <LIGHT1>/<LIGHT2> o l'indicatore della temperatura <TEMP> ne daranno notizia illuminandosi o lampeggiando in rosso. Controllare lo stato degli indicatori e approntare le seguenti misure.

Attenzione

- Quando si spegne il proiettore per gestire i problemi, accertarsi di seguire la procedura in “Spegnimento del proiettore” (➔ pagina 69).

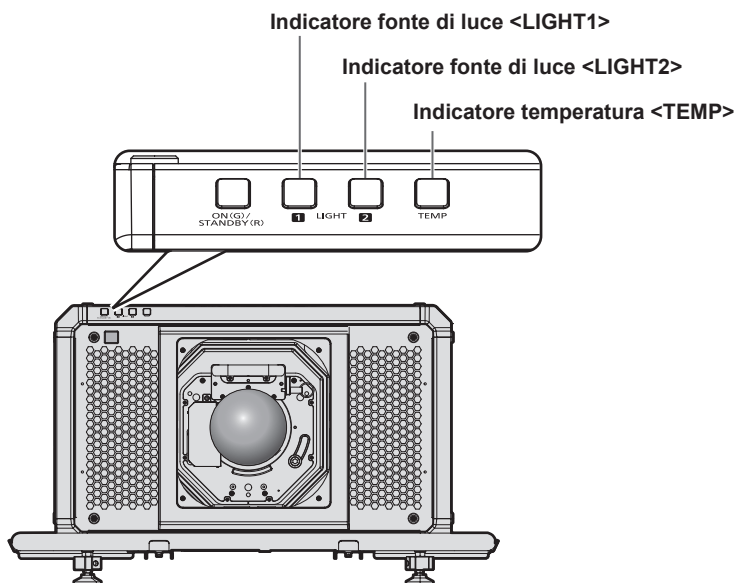

Indicatori della fonte di luce <LIGHT1>/<LIGHT2>

Stato dell'indicatore	Stato	Soluzione
Acceso in rosso	<ul style="list-style-type: none"> • Alcuni degli elementi della fonte di luce sono difettosi e l'emissione di luce è diminuita. 	<ul style="list-style-type: none"> • Ruotare l'interruttore <MAIN POWER> su <OFF> (➔ pagina 69) e quindi riaccendere l'alimentazione.
Lampeggiante in rosso (1 volta)	<ul style="list-style-type: none"> • La fonte di luce viene disattivata poiché l'obiettivo di proiezione non può essere individuato. 	<ul style="list-style-type: none"> • Disattivare la corrente e montare nuovamente l'obiettivo di proiezione. (➔ pagina 49) • Ruotare l'interruttore <MAIN POWER> su <OFF> (➔ pagina 69) e quindi riaccendere l'alimentazione.
Lampeggiante in rosso (2 volte)	<ul style="list-style-type: none"> • La fonte di luce non si accende, oppure la fonte di luce si spegne mentre il proiettore è in uso. 	<ul style="list-style-type: none"> • Ruotare l'interruttore <MAIN POWER> su <OFF> (➔ pagina 69) e quindi riaccendere l'alimentazione.
Lampeggiante in rosso (3 volte)		

Nota

- Se gli indicatori della fonte di luce <LIGHT1>/<LIGHT2> sono ancora accesi o lampeggiano dopo avere applicato le misure, impostare l'interruttore <MAIN POWER> su <OFF> e contattare il rivenditore per la riparazione.
- L'indicatore della fonte di luce che corrisponde alla fonte di luce accesa si accenderà in verde se il proiettore è nella modalità di proiezione e non è presente alcuna indicazione di problema accendendosi o lampeggiando in rosso.

Indicatore temperatura <TEMP>

Stato dell'indicatore	Stato	Soluzione
Acceso in rosso	<ul style="list-style-type: none"> Stato di riscaldamento 	<ul style="list-style-type: none"> Attendere cinque minuti in cui la corrente viene accesa mentre la temperatura è bassa (circa 0 °C (32 °F)). Installare il proiettore in una posizione con temperatura ambiente operativo tra 0 °C (32 °F) e 45 °C (113 °F)*1.
	<ul style="list-style-type: none"> La temperatura interna è eccessiva (avvertenza). 	<ul style="list-style-type: none"> Rimuovere qualsiasi oggetto che stia ostruendo le griglie di aerazione/scarico.
Lampeggiante in rosso (2 volte)	<ul style="list-style-type: none"> La temperatura interna è eccessiva (stato standby). 	<ul style="list-style-type: none"> Installare il proiettore in una posizione con la temperatura dell'ambiente operativo fra 0 °C (32 °F) e 45 °C (113 °F)*1 e un'umidità ambientale compresa tra 10 % e 80 % (senza condensa).
Lampeggiante in rosso (3 volte)	<ul style="list-style-type: none"> La ventola di raffreddamento è stata arrestata. 	<ul style="list-style-type: none"> Ruotare l'interruttore <MAIN POWER> su <OFF> (➔ pagina 69) e consultare il rivenditore.

*1 La temperatura dell'ambiente operativo deve essere tra 0 °C (32 °F) e 40 °C (104 °F) se il proiettore è utilizzato a un'altitudine compresa tra 1 400 m (4 593') e 4 200 m (13 780') sul livello del mare.

Nota

- Se l'indicatore della temperatura <TEMP> è ancora acceso o lampeggiante dopo avere applicato i rimedi, contattare il rivenditore per la riparazione.

Manutenzione

Prima della manutenzione

- Accertarsi di spegnere l'alimentazione prima di eseguire la manutenzione del proiettore.
- Allo spegnimento del proiettore, accertarsi di seguire le procedure indicate in "Spegnimento del proiettore" (➔ pagina 69).

Manutenzione

Involucro esterno

Eliminare lo sporco e la polvere con un panno morbido e asciutto.

- Se lo sporco è persistente, bagnare il panno con acqua e strizzarlo completamente prima di procedere alla pulizia. Asciugare il proiettore con un panno asciutto.
- Non usare benzene, diluente, alcol denaturato, altri solventi o prodotti per la pulizia della casa. Ciò potrebbe provocare un deterioramento dell'involucro esterno.
- Quando si usano panni anti-polvere trattati chimicamente, seguire le istruzioni scritte sulle confezioni.

Superficie frontale dell'obiettivo

Rimuovere lo sporco e la polvere dalla superficie frontale dell'obiettivo con un panno morbido e asciutto.

- Non usare panni pelosi, impolverati o inumiditi con olio/acqua.
- Poiché l'obiettivo è fragile, non usare forza eccessiva quando lo si pulisce.

Attenzione

- L'obiettivo potrebbe danneggiarsi se colpito con un oggetto duro oppure strofinando la superficie anteriore dell'obiettivo con forza eccessiva. Maneggiare con cura.

Nota

- La polvere potrebbe accumularsi intorno alla griglia di aerazione a seconda dell'ambiente e delle condizioni operative in caso di uso in un ambiente con eccesso di polvere. Ciò può influenzare negativamente la ventilazione, il raffreddamento e la dissipazione di calore all'interno del proiettore, provocando così una ridotta luminosità.

Risoluzione dei problemi

Rivedere i seguenti punti. Per dettagli, vedere le pagine corrispondenti.

Problemi	Punti da controllare	Pagina
L'unità non si accende.	• La spina di alimentazione è inserita saldamente nella presa?	—
	• L'interruttore <MAIN POWER> è impostato su <OFF>?	69
	• La presa elettrica sta fornendo corrente?	—
	• Sono scattati gli interruttori di protezione?	—
Non appare nessuna immagine.	• Sono accesi o stanno lampeggiando gli indicatori fonte di luce <LIGHT1>/<LIGHT2> oppure l'indicatore temperatura <TEMP>?	262
	• Le connessioni ai dispositivi esterni sono effettuate correttamente?	52
	• L'ingresso immagine è selezionato correttamente?	70
	• L'impostazione della regolazione [LUMINOSITÀ] è al minimo?	91
	• Il dispositivo esterno collegato al proiettore sta funzionando correttamente?	—
	• È in uso la funzione shutter?	80
	• L'obiettivo di proiezione è collegato correttamente?	49
L'immagine è sfocata.	• Il copriobiettivo è ancora fissato all'obiettivo?	62
	• La messa a fuoco dell'obiettivo è stata impostata correttamente?	72
	• La distanza di proiezione è appropriata?	42
	• L'obiettivo è sporco?	25
Il colore è pallido o grigiastro.	• Il proiettore è installato perpendicolarmente rispetto allo schermo?	—
	• [COLORE] e [TINTA] sono regolati correttamente?	91
Il telecomando non risponde.	• Il dispositivo esterno collegato al proiettore è regolato correttamente?	—
	• Le batterie sono scariche?	—
	• La polarità delle batterie è impostata correttamente?	37
	• Il funzionamento del pulsante è disabilitato facendo scorrere il pulsante <LOCK> del telecomando?	29
	• È presente qualche ostacolo tra il telecomando e il ricevitore di segnale del telecomando nel proiettore?	30
	• Si sta usando il telecomando al di fuori del suo campo operativo di efficacia?	30
	• Altre forme di illuminazione, come luci fluorescenti, influiscono sulla proiezione?	30
	• L'impostazione [TELECOMANDO] in [IMPOSTAZIONE DISPOSITIVO DI CONTROLLO] è impostata su [DISABILITA]?	195
• Il terminale <REMOTE 2 IN> è usato per il controllo di contatto?	285	
La schermata menu non appare.	• L'operazione di impostazione del numero ID è corretta?	83
	• La funzione di visualizzazione del menu su schermo è stata disattivata (nascosta)?	80
I pulsanti sul pannello di controllo non funzionano.	• L'impostazione [PANNELLO DI CONTROLLO] in [IMPOSTAZIONE DISPOSITIVO DI CONTROLLO] è impostata su [DISABILITA]?	195
	• Il terminale <REMOTE 2 IN> è usato per il controllo di contatto?	285
L'immagine non viene visualizzata correttamente.	• La selezione [SELETORE SISTEMA] è impostata correttamente?	98, 136
	• È presente un problema con il dispositivo esterno per l'uscita delle immagini?	—
	• C'è in ingresso un segnale non compatibile con il proiettore?	286
	• Sono eseguite correttamente le impostazioni per [SLOT IN] e [DIGITAL LINK IN]?	—
L'immagine da un computer non viene visualizzata.	• Il cavo è troppo lungo?	—
	• L'uscita video esterna sul computer portatile è impostata correttamente? (Es.: le impostazioni dell'uscita esterna possono essere commutate premendo i tasti "Fn" + "F3" o "Fn" + "F10" contemporaneamente. Poiché il metodo varia in base al tipo di computer, fare riferimento al manuale dell'utente in dotazione con il computer.)	—
L'output di immagine dal DVI-D del computer non compare.	• [COLLEGAMENTO DVI-D] in [SLOT IN] è impostato correttamente? Se è impostato su [AUTO], la condizione potrebbe migliorare cambiando l'impostazione in modo che non sia [AUTO].	127
	• L'impostazione [SELEZIONE EDID] in [SLOT IN] è configurata su [EDID3] o [EDID2:PC]?	128
	• Potrebbe essere necessario aggiornare alla versione più recente il driver dell'acceleratore grafico del computer.	—
	• La condizione può migliorare impostando [SELEZIONE EDID] in [SLOT IN] e quindi riavviando il computer.	128
L'immagine proveniente da un dispositivo HDMI compatibile non viene visualizzata o è disturbata.	• Il cavo HDMI è collegato saldamente?	52
	• Spegnerne e riaccendere l'alimentazione del proiettore e del dispositivo esterno.	—
	• C'è in ingresso un segnale non compatibile con il proiettore?	286

Problemi	Punti da controllare	Pagina
L'uscita dell'immagine proveniente dal DisplayPort del computer non compare.	• Se si collega il proiettore a un computer che utilizza un chipset o una scheda grafica di vecchio tipo compatibile con la DisplayPort, il proiettore o il computer potrebbe non funzionare correttamente.	290
	• Potrebbe essere necessario aggiornare alla versione più recente il driver dell'acceleratore grafico del computer.	—
	• Spegner e riaccendere l'alimentazione del proiettore e del dispositivo esterno.	—
	• C'è in ingresso un segnale non compatibile con il proiettore?	289
Non è possibile regolare lo spostamento dell'obiettivo.	• Eseguire [CALIBRAZIONE DELL'OBBIETTIVO].	74
La regolazione geometrica non è possibile.	• [IMPOSTAZIONE INGRESSO SIMULTANEO] è impostato su [AUTO (velocità x2)]?	102
	• È in ingresso il segnale video con una frequenza di scansione verticale di 100 Hz o 120 Hz?	—
Impossibile controllare il proiettore con Art-Net.	• I collegamenti tra il trasmettitore cavo incrociato e un dispositivo esterno e tra il trasmettitore cavo incrociato e il proiettore sono stati eseguiti correttamente?	—
	• [IMPOSTAZIONE Art-Net] è impostato non su [OFF]?	203
	• [NET], [SUB NET], [UNIVERSE] e [INDIRIZZO AVVIO] sono impostati correttamente?	203
L'immagine dell'ingresso DIGITAL LINK non è visualizzata.	• Il cavo è compatibile alla condizione del proiettore utilizzato?	56
	• I collegamenti tra il trasmettitore cavo incrociato e il proiettore o il dispositivo esterno sono stati eseguito correttamente?	—
	• [MODO DIGITAL LINK] è impostato su [AUTO], [DIGITAL LINK] o [LUNGA PORTATA]? È impostato su [ETHERNET]?	199
	• È in ingresso un segnale non compatibile con un trasmettitore cavo incrociato?	—
Commutazione impossibile all'ingresso della scheda di interfaccia.	• La scheda di interfaccia è installata correttamente nello slot?	306

Attenzione

- Se i problemi persistono anche dopo aver controllato i suddetti punti, consultare il rivenditore.

Display di autodiagnosi

Il contenuto di un errore o di un'avvertenza viene automaticamente visualizzato nel monitor informazioni lateralmente al proiettore quando si verifica. (➔ pagina 240)

Il seguente elenco mostra il simbolo alfanumerico che viene visualizzato quando si è verificato un errore o un'avvertenza e i suoi dettagli. Confermare "Numero azione" e seguire il rimedio indicato in "Rimedio per errore e avvertenza" (➔ pagina 268).

Simbolo alfanumerico errore/avvertenza	Contenuto simbolo alfanumerico errore/avvertenza	Numero azione
U081	Avvertenza bassa tensione CA (sotto 90 V)	4
U084	Errore alimentazione USB	5
U090	Obiettivo di proiezione non collegato	6
U200	Avvertenza temperatura aria in ingresso	1
U201	Avvertenza temperatura aria di scarico	2
U255	Avvertenza temperatura elevata terminale <AC IN>	10
U202 - U254	Altre avvertenze per temperatura alta	1
U280	Avvertenza temperatura bassa	3
U300	Errore temperatura aria in ingresso	1
U301	Errore temperatura aria di scarico	2
U355	Errore temperatura elevata terminale <AC IN>	10
U356, U357	Errore temperatura Peltier	2
U302 - U354	Altri errori per temperatura alta	1
U380	Errore temperatura bassa	3
F011	Errore otturatore	8
F015	Errore sensore luminanza	8
F061 - F074	Errore di comunicazione del driver della fonte di luce	8
F096	Errore dispositivo di montaggio obiettivo	8
F098	Errore EEPROM obiettivo	9
F110 - F113	Errore ruota ai fosfori	8
F400 - F477	Errore fonte di luce	8
F200 - F263	Avvertenza ventola	8
F250 - F263	Errore ventola pompa raffreddamento liquido	8
F300 - F363	Errore ventola	8
F380 - F383	Errore driver Peltier	8
H001	Sostituzione della batteria per l'orologio interno	7
H011 - H029	Errore sensore temperatura	8

Nota

- Il simbolo di errore/avvertenza visualizzato potrebbe differire dal difetto reale.
- Per gli errori e le avvertenze che non sono descritti nella tabella, consultare il rivenditore.

■ Rimedio per errore e avvertenza

Numero azione	Rimedio
1	La temperatura dell'ambiente operativo è troppo alta. Utilizzare il proiettore in una temperatura ambiente operativo appropriata*1.
2	La temperatura ambiente operativo è troppo alta oppure la griglia di scarico potrebbe essere occlusa. Utilizzare il proiettore in una temperatura ambiente operativo appropriata*1. O rimuovere qualsiasi oggetto che stia ostruendo la griglia di scarico.
3	La temperatura dell'ambiente operativo è troppo bassa. Utilizzare il proiettore in una temperatura ambiente operativo appropriata*1.
4	La tensione di alimentazione in ingresso è bassa. Usare cavi elettrici che possano sopportare adeguatamente il consumo di corrente del proiettore.
5	Il valore totale dell'uscita per il terminale <DC OUT 1>/terminale <DC OUT 2> è troppo alto. Il valore totale dell'alimentazione richiesta per il dispositivo collegato potrebbe superare CC 5 V/2 000 mA. Se il display non si azzerà dopo che il dispositivo viene rimosso, consultare il rivenditore.
6	Impossibile rilevare l'obiettivo di proiezione. Disattivare la corrente e collegare nuovamente l'obiettivo di proiezione. Se il display non si azzerà dopo lo spegnimento e la riaccensione dell'alimentazione, consultare il proprio rivenditore.
7	È necessario sostituire la batteria. Consultare il rivenditore.
8	Se il display non si azzerà dopo lo spegnimento e la riaccensione dell'alimentazione di rete, consultare il proprio rivenditore.
9	Impossibile acquisire informazioni sull'obiettivo di proiezione. Se il display non si azzerà dopo lo spegnimento e la riaccensione dell'alimentazione, consultare il proprio rivenditore.
10	La temperatura del connettore del cavo di alimentazione è estremamente alta. Scollegare l'alimentazione e rimuovere il cavo, quindi ricollegarlo al terminale <AC IN>. Se il display non si azzerà dopo il ricollegamento del cavo di alimentazione, consultare il rivenditore.

*1 Consultare "Temperatura ambiente operativo" (➔ pagina 302) per la temperatura ambiente operativo del proiettore.

Capitolo 7 Appendice

Questo capitolo descrive le specifiche del proiettore, come installare la scheda di interfaccia opzionale e il servizio di assistenza post-vendita.

Informazioni tecniche

Protocollo PJLink

La funzione di rete di questo proiettore supporta PJLink classe 1 e classe 2 ed è possibile eseguire l'impostazione del proiettore o l'interrogazione dello stato del proiettore dal computer mediante il protocollo PJLink.

Comandi di controllo

La tabella che segue elenca i comandi del protocollo PJLink che possono essere usati per controllare il proiettore.

• I caratteri x nelle tabelle sono caratteri non specifici.

Classe	Comando	Dettagli sul controllo	Parametro/stringa risposta	Osservazione		
1	POWR	Controllo di alimentazione	0 1	Standby Accensione		
1	POWR ?	Interrogazione sullo stato di alimentazione	0 1 2	Standby Accensione Preparazione dello spegnimento del proiettore		
1, 2	INPT	Selezione ingresso	31	SLOT1-1 (ingresso 1 della scheda di interfaccia installata nello <SLOT 1>)		
			32	SLOT1-2 (ingresso 2 della scheda di interfaccia installata nello <SLOT 1>)		
			33	SLOT1-3 (ingresso 3 della scheda di interfaccia installata nello <SLOT 1>)		
			34	SLOT1-4 (ingresso 4 della scheda di interfaccia installata nello <SLOT 1>)		
	INPT ?	Interrogazione su selezione ingresso	35	SLOT2-1 (ingresso 1 della scheda di interfaccia installata nello <SLOT 2>)		
			36	SLOT2-2 (ingresso 2 della scheda di interfaccia installata nello <SLOT 2>)		
			37	SLOT2-3 (ingresso 3 della scheda di interfaccia installata nello <SLOT 2>)		
			38	SLOT2-4 (ingresso 4 della scheda di interfaccia installata nello <SLOT 2>)		
			39	DIGITAL LINK		
1	AVMT	Comando otturatore	30	Funzione otturatore disabilitata (otturatore: aperto)		
	AVMT ?	Interrogazione su stato otturatore	31	Funzione otturatore abilitata (otturatore: chiuso)		
1	ERST ?	Interrogazione su stato di errore	xxxxxx	1° byte	Indica errori della ventola e restituisce valori compresi tra 0 e 2.	<ul style="list-style-type: none"> • 0 = Nessun errore rilevato • 1 = Avvertenza • 2 = Errore
				2° byte	Indica errori della fonte di luce e restituisce 0 o 2.	
				3° byte	Indica errori di temperatura e restituisce valori compresi tra 0 e 2.	
				4° byte	Restituisce 0.	
				5° byte	Restituisce 0.	
				6° byte	Indica altri errori e restituisce valori compresi tra 0 e 2.	
1	LAMP ?	Interrogazione stato fonte di luce	AAAA X BBBB Y	AAAA: tempo di utilizzo fonte di luce 1 X: 0 = fonte di luce 1 spenta, 1 = fonte di luce 1 accesa BBBB: tempo di utilizzo fonte di luce 2 Y: 0 = fonte di luce 2 spenta, 1 = fonte di luce 2 accesa		
1, 2	INST ?	Interrogazione su elenco di selezione ingresso	31 32 33 34 35 36 37 38 39	—		
1	NAME ?	Interrogazione su nome proiettore	xxxxx	Fornisce il nome impostato in [NOME PROIETTORE] di [IMPOSTAZIONE RETE].		
1	INF1 ?	Interrogazione su nome fabbricante	Panasonic	Restituisce il nome fabbricante.		
1	INF2 ?	Interrogazione su nome modello	PT-RQ50K	Restituisce il nome modello.		

Capitolo 7 Appendice — Informazioni tecniche

Classe	Comando	Dettagli sul controllo	Parametro/stringa risposta	Osservazione
1	INFO ?	Interrogazioni per altre informazioni	xxxxx	Restituisce informazioni come il numero di versione.
1	CLSS ?	Interrogazione per informazioni classe	2	Restituisce la classe per PJLink.
2	SNUM ?	Interrogazione su numero di serie	xxxxxxxxx	Restituisce il numero di serie.
2	SVER ?	Interrogazione su versione software	xxxxxxxxx	Restituisce il numero di versione.
2	INNM ?	Interrogazione su nome terminale ingresso	31 / SLOT1-1 32 / SLOT1-2 33 / SLOT1-3 34 / SLOT1-4 35 / SLOT2-1 36 / SLOT2-2 37 / SLOT2-3 38 / SLOT2-4 39 / DIGITAL LINK	SLOT1-1 (nome dell'ingresso 1 della scheda di interfaccia installata nello <SLOT 1>) SLOT1-2 (nome dell'ingresso 2 della scheda di interfaccia installata nello <SLOT 1>) SLOT1-3 (nome dell'ingresso 3 della scheda di interfaccia installata nello <SLOT 1>) SLOT1-4 (nome dell'ingresso 4 della scheda di interfaccia installata nello <SLOT 1>) SLOT2-1 (nome dell'ingresso 1 della scheda di interfaccia installata nello <SLOT 2>) SLOT2-2 (nome dell'ingresso 2 della scheda di interfaccia installata nello <SLOT 2>) SLOT2-3 (nome dell'ingresso 3 della scheda di interfaccia installata nello <SLOT 2>) SLOT2-4 (nome dell'ingresso 4 della scheda di interfaccia installata nello <SLOT 2>)
2	IRES ?	Interrogazione su risoluzione segnale ingresso	AAAAxBBBB	AAAA: risoluzione orizzontale BBBB: risoluzione verticale
2	RRES ?	Interrogazione su risoluzione raccomandata	4096x2160	Restituisce la risoluzione del display.
2	FREZ	Controllo blocco	0 1	Azzeramento blocco Blocco (arresto)
	FREZ ?	Interrogazione su stato blocco		
2	POWR	Notifica raffreddamento	0	Informa quando l'alimentazione è disattivata.
		Notifica riscaldamento	1	Informa quando l'alimentazione è attivata.
2	ERST	Notifica errore	xxxxxx	Informa quando si verifica un errore.
2	LKUP	Notifica collegamento	xx:xx:xx:xx:xx:xx	Notifica l'indirizzo MAC quando la comunicazione PJLink diventa possibile.
2	INPT	Notifica completamento interruttore ingresso	31 32 33 34 35 36 37 38 39	SLOT1-1 (ingresso 1 della scheda di interfaccia installata nello <SLOT 1>) SLOT1-2 (ingresso 2 della scheda di interfaccia installata nello <SLOT 1>) SLOT1-3 (ingresso 3 della scheda di interfaccia installata nello <SLOT 1>) SLOT1-4 (ingresso 4 della scheda di interfaccia installata nello <SLOT 1>) SLOT2-1 (ingresso 1 della scheda di interfaccia installata nello <SLOT 2>) SLOT2-2 (ingresso 2 della scheda di interfaccia installata nello <SLOT 2>) SLOT2-3 (ingresso 3 della scheda di interfaccia installata nello <SLOT 2>) SLOT2-4 (ingresso 4 della scheda di interfaccia installata nello <SLOT 2>) DIGITAL LINK
2	SRCH	Ricerca proiettore	ACKN=xx:xx:xx:xx:xx:xx	Il proiettore collegato alla stessa rete che può comunicare con PJLink risponderà con il suo indirizzo MAC.

Autenticazione di sicurezza PJLink

La password usata per PJLink è la stessa password impostata per il controllo del controllo web.

Quando si utilizza il proiettore senza l'autenticazione di sicurezza, non impostare una password per il controllo web.

- Per le specifiche relative a PJLink, visitare il sito web di “Japan Business Machine and Information System Industries Association”.

URL <http://pjlink.jbmia.or.jp/english/>

Uso della funzione Art-Net

Poiché la funzione di rete del proiettore supporta la funzione Art-Net, è possibile controllare le impostazioni del proiettore con il controller DMX e il software applicativo utilizzando il protocollo Art-Net.

Definizione canale

La seguente tabella elenca le definizioni di canale utilizzate per il controllo del proiettore con la funzione Art-Net. Le impostazioni del canale possono essere commutate tramite il menu [RETE] → [IMPOST. CANALE Art-Net] (➔ pagina 204).

I dettagli sul controllo assegnati a ogni canale sono elencati nella seguente tabella.

- L'assegnazione del canale per [UTENTE] si trova nell'impostazione predefinita di fabbrica. L'assegnazione può essere modificata.

Canale	Dettagli sul controllo			
	[1]	[2]	[3]	[UTENTE]
CANALE1	OTTURATORE	INTENSITÀ LUMINOSA	INTENSITÀ LUMINOSA	INTENSITÀ LUMINOSA
CANALE2	NESSUNO	SELEZIONE INGRESSO	SELEZIONE INGRESSO	SELEZIONE INGRESSO
CANALE3	SEL. FUNZ. OBIETTIVO	POSIZIONE OBIETTIVO	POSIZIONE OBIETTIVO	POSIZIONE OBIETTIVO
CANALE4	CONTROLLO OBIETTIVO	SPOST. O OBIETTIVO	SPOST. O OBIETTIVO	SPOST. O OBIETTIVO
CANALE5	ALIMENTAZIONE	SPOST. V OBIETTIVO	SPOST. V OBIETTIVO	SPOST. V OBIETTIVO
CANALE6	INTENSITÀ LUMINOSA	FUOCO OBIETTIVO	FUOCO OBIETTIVO MSB	FUOCO OBIETTIVO
CANALE7	ABILITA / DISABILITA	ZOOM OBIETTIVO	FUOCO OBIETTIVO LSB	ZOOM OBIETTIVO
CANALE8	DISSOLV. IN INGRESSO	ALIMENTAZIONE	ZOOM OBIETTIVO MSB	ALIMENTAZIONE
CANALE9	DISSOLV. IN USCITA	GEOMETRIA	ZOOM OBIETTIVO LSB	GEOMETRIA
CANALE10	MASCHERA SCHERMO	MASCHERA SCHERMO	OTTURATORE	MASCHERA SCHERMO
CANALE11	GEOMETRIA	ABILITA / DISABILITA	ABILITA / DISABILITA	ABILITA / DISABILITA
CANALE12	NESSUNO	NESSUNO	NESSUNO	NESSUNO

Contenuto controllabile da ogni impostazione di canale Art-Net

✓: Controllabile

Dettagli sul controllo	Impostazione canale Art-Net			
	[1]	[2]	[3]	[UTENTE]
INTENSITÀ LUMINOSA	✓	✓	✓	✓
SELEZIONE INGRESSO	—	✓	✓	✓
SEL. FUNZ. OBIETTIVO	✓	—	—	—
CONTROLLO OBIETTIVO	✓	—	—	—
POSIZIONE OBIETTIVO	—	✓	✓	✓
SPOST. O OBIETTIVO	—	✓	✓	✓
SPOST. V OBIETTIVO	—	✓	✓	✓
FUOCO OBIETTIVO	—	✓	—	✓
ZOOM OBIETTIVO	—	✓	—	✓
ALIMENTAZIONE	✓	✓	—	✓
OTTURATORE	✓	—	✓	✓
DISSOLV. IN INGRESSO	✓	—	—	✓
DISSOLV. IN USCITA	✓	—	—	✓
GEOMETRIA	✓	✓	—	✓

Capitolo 7 Appendice — Informazioni tecniche

Dettagli sul controllo	Impostazione canale Art-Net			
	[1]	[2]	[3]	[UTENTE]
MASCHERA SCHERMO	✓	✓	—	✓
FERMO IMMAGINE	—	—	—	✓
COLORE	—	—	—	✓
TINTA	—	—	—	✓
PATTERN RASTER	—	—	—	✓
SPOST. O OBIET. MSB	—	—	—	✓
SPOST. O OBIET. LSB	—	—	—	✓
SPOST. V OBIET. MSB	—	—	—	✓
SPOST. V OBIET. LSB	—	—	—	✓
FUOCO OBIETTIVO MSB	—	—	✓	✓
FUOCO OBIETTIVO LSB	—	—	✓	✓
ZOOM OBIETTIVO MSB	—	—	✓	✓
ZOOM OBIETTIVO LSB	—	—	✓	✓
ABILITA / DISABILITA	✓	✓	✓	✓

Dettagli sul controllo

■ INTENSITÀ LUMINOSA

Impostabile in 256 passaggi tra 100 % e 0 %.

Prestazioni	Parametro	Valore di default
100 %	0	0
...	...	
0 %	255	

■ SELEZIONE INGRESSO

Prestazioni	Parametro	Valore di default
Nessun funzionamento	0-39	0
DIGITAL LINK	40-47	
Nessun funzionamento	48-79	
SLOT1-1*1	80-87	
SLOT1-2*1	88-95	
SLOT2-3*2	96-103	
SLOT2-4*2	104-111	
Nessun funzionamento	112-151	
SLOT1-1*3	152-159	
SLOT1-2*3	160-167	
SLOT1-3*3	168-175	
SLOT1-4*3	176-183	
SLOT2-1*4	184-191	
SLOT2-2*4	192-199	
SLOT2-3*4	200-207	
SLOT2-4*4	208-215	
Nessun funzionamento	216-255	

*1 Quando è installata la scheda di interfaccia fornita di due ingressi nello <SLOT 1>, l'ingresso viene commutato all'ingresso specificato della scheda di interfaccia.

*2 Quando è installata la scheda di interfaccia fornita di due ingressi nello <SLOT 2>, l'ingresso viene commutato all'ingresso specificato della scheda di interfaccia.

*3 Quando è installata la scheda di interfaccia fornita di quattro ingressi nello <SLOT 1>, l'ingresso viene commutato all'ingresso specificato della scheda di interfaccia.

*4 Quando è installata la scheda di interfaccia fornita di quattro ingressi nello <SLOT 2>, l'ingresso viene commutato all'ingresso specificato della scheda di interfaccia.

■ **SEL. FUNZ. OBIETTIVO**

Funziona insieme a CONTROLLO OBIETTIVO.

Prestazioni	Parametro	Valore di default
Nessun funzionamento	0-15	0
SPOST. O OBIETTIVO	16-31	
SPOST. V OBIETTIVO	32-47	
FUOCO OBIETTIVO	48-63	
ZOOM OBIETTIVO	64-79	
Movimento verso la posizione iniziale	80-95	
Caricamento MEMORIA OBIETTIVO 1	96-111	
Caricamento MEMORIA OBIETTIVO 2	112-127	
Caricamento MEMORIA OBIETTIVO 3	128-143	
Nessun funzionamento	144-255	

■ **CONTROLLO OBIETTIVO**

Funziona insieme a SEL. FUNZ. OBIETTIVO.

Prestazioni	Parametro	Valore di default		
Regolazione obiettivo	(-) Alta velocità	0-31	100	
	(-) Bassa velocità	32-63		
	(-) Regolazione fine	64-95		
Arresto operazione	96-127			
Regolazione obiettivo	(+) Regolazione fine	128-159		
	(+) Bassa velocità	160-191		
	(+) Alta velocità	192-223		
Esecuzione azione di comando	224-255			

■ **POSIZIONE OBIETTIVO**

Prestazioni	Parametro	Valore di default
Nessun funzionamento	0-31	0
Movimento verso la posizione iniziale	32-63	
Caricamento MEMORIA OBIETTIVO 1	64-79	
Caricamento MEMORIA OBIETTIVO 2	80-95	
Caricamento MEMORIA OBIETTIVO 3	96-111	
Caricamento MEMORIA OBIETTIVO 4	112-127	
Caricamento MEMORIA OBIETTIVO 5	128-143	
Caricamento MEMORIA OBIETTIVO 6	144-159	
Caricamento MEMORIA OBIETTIVO 7	160-175	
Caricamento MEMORIA OBIETTIVO 8	176-191	
Caricamento MEMORIA OBIETTIVO 9	192-207	
Caricamento MEMORIA OBIETTIVO 10	208-223	
Nessun funzionamento	224-255	

■ **SPOST. O OBIETTIVO, SPOST. V OBIETTIVO, FUOCO OBIETTIVO, ZOOM OBIETTIVO**

Prestazioni	Parametro	Valore di default		
Regolazione obiettivo	(-) Alta velocità	0-31	128	
	(-) Bassa velocità	32-63		
	(-) Regolazione fine	64-95		
Arresto operazione	96-159			
Regolazione obiettivo	(+) Regolazione fine	160-191		
	(+) Bassa velocità	192-223		
	(+) Alta velocità	224-255		

■ ALIMENTAZIONE

Prestazioni	Parametro	Valore di default
Standby	0-63	128
Nessun funzionamento	64-191	
Accensione	192-255	

■ OTTURATORE

Prestazioni	Parametro	Valore di default
OTTURATORE: Aperto	0-63	128
Nessun funzionamento	64-191	
OTTURATORE: Chiuso	192-255	

■ DISSOLV. IN INGRESSO, DISSOLV. IN USCITA

Funziona insieme a OTTURATORE.

Prestazioni	Parametro	Valore di default
OFF	0-15	255
0.5s	16-31	
1.0s	32-47	
1.5s	48-63	
2.0s	64-79	
2.5s	80-95	
3.0s	96-111	
3.5s	112-127	
4.0s	128-143	
5.0s	144-159	
7.0s	160-175	
10.0s	176-191	
Nessun funzionamento	192-255	

■ GEOMETRIA

Prestazioni	Parametro	Valore di default
OFF	0-15	255
KEYSTONE	16-31	
CORREZIONE CURVATA	32-47	
PC-1	48-63	
PC-2	64-79	
PC-3	80-95	
ANGOLI/CUSCINO	96-111	
Nessun funzionamento	112-255	

■ MASCHERA SCHERMO

Prestazioni	Parametro	Valore di default
OFF	0-31	255
PC-1	32-63	
PC-2	64-95	
PC-3	96-127	
Nessun funzionamento	128-255	

■ FERMO IMMAGINE

Prestazioni	Parametro	Valore di default
Nessun funzionamento	0-31	128
OFF	32-95	
Nessun funzionamento	96-159	
ON	160-223	
Nessun funzionamento	224-255	

■ COLORE, TINTA

Prestazioni	Parametro	Valore di default
Nessun funzionamento	0-31	0
Impostazione default del fabbricante	32-63	
-31	64	
...	...	
0	128-129	
...	...	
+31	191	
Nessun funzionamento	192-255	

■ PATTERN RASTER

Prestazioni	Parametro	Valore di default
Nessun funzionamento	0-15	0
OFF	16-31	
BIANCO	32-47	
GIALLO	48-63	
CIANO	64-79	
VERDE	80-95	
MAGENTA	96-111	
ROSSO	112-127	
BLU	128-143	
NERO	144-159	
LOGO UTENTE	160-175	
Nessun funzionamento	176-255	

■ SPOST. O OBIET. MSB, SPOST. V OBIET. MSB, FUOCO OBIETTIVO MSB, ZOOM OBIETTIVO MSB

Utilizzare SPOST. O OBIET. MSB insieme a SPOST. O OBIET. LSB.

Utilizzare SPOST. V OBIET. MSB insieme a SPOST. V OBIET. LSB.

Utilizzare FUOCO OBIETTIVO MSB insieme a FUOCO OBIETTIVO LSB.

Utilizzare ZOOM OBIETTIVO MSB insieme a ZOOM OBIETTIVO LSB.

Prestazioni	Parametro	Valore di default
Nessun funzionamento	0-15	0
Regolazione grossolana	16-255	

■ SPOST. O OBIET. LSB, SPOST. V OBIET. LSB, FUOCO OBIETTIVO LSB, ZOOM OBIETTIVO LSB

Utilizzare SPOST. O OBIET. LSB insieme a SPOST. O OBIET. MSB.

Utilizzare SPOST. V OBIET. LSB insieme a SPOST. V OBIET. MSB.

Utilizzare FUOCO OBIETTIVO LSB insieme a FUOCO OBIETTIVO MSB.

Utilizzare ZOOM OBIETTIVO LSB insieme a ZOOM OBIETTIVO MSB.

Prestazioni	Parametro	Valore di default
Nessun funzionamento	0-15	0
Regolazione fine	16-255	

■ ABILITA / DISABILITA

Il funzionamento per tutti i canali non è accettato se impostato su “Disabilita”.

Prestazioni	Parametro	Valore di default
Disabilita	0-127	0
Abilita	128-255	

Nota

- Se il proiettore è azionato con il telecomando o dal pannello di controllo, o con il comando di controllo mentre si controlla il proiettore mediante la funzione Art-Net, l'impostazione del controller DMX o l'applicazione del computer potrebbero essere diverse dallo stato del proiettore. Per riflettere i controlli di tutti i canali al proiettore, impostare “ABILITA / DISABILITA” del canale 11 su “Disabilita” e quindi reimpostare su “Abilita”.
- Per creare e registrare l'immagine LOGO UTENTE, utilizzare “Logo Transfer Software”. Il software è scaricabile dal sito web (<https://panasonic.net/cns/projector/>).

Comandi di controllo mediante LAN

Quando è impostata la password diritti amministratore controllo web (modo protetto)

Collegamento

- 1) Ottenere indirizzo IP e numero porta (valore iniziale impostato = 1024) del proiettore e richiedere una connessione al proiettore.

- È possibile ottenere l'indirizzo IP e il numero porta dalla schermata menu del proiettore.

Indirizzo IP	Si ottiene dal menu [RETE] → [STATO RETE].
Numero porta	Si ottiene dal menu [RETE] → [CONTROLLO RETE] → [COMANDO PORTA].

- 2) Controllare la risposta dal proiettore.

	Sezione dati	Vuoto	Modalità	Vuoto	Sezione numero casuale	Simbolo terminazione
Esempio di comando	“NTCONTROL” (stringa ASCII)	‘ ‘ 0x20	‘1’ 0x31	‘ ‘ 0x20	“ZZZZZZZ” (numero esadecimale codice ASCII)	(CR) 0x0d
Lunghezza dati	9 byte	1 byte	1 byte	1 byte	8 byte	1 byte

- Modo: 1 = Modo protetto
- Esempio: risposta durante il modo protetto (sezione numero casuale è il valore non definito)
“NTCONTROL 1 23181e1e” (CR)

- 3) Generare una valore hash di 32-byte dai dati che seguono usando un algoritmo MD5.

- “xxxxxx:yyyy:zzzzzzzz”

xxxxxx	Nome utente con diritti amministratore per il controllo Web (il nome utente default è “dispadmin”)
yyyyy	Password del suddetto utente con diritti amministratore (la password default è “@Panasonic”)
zzzzzzzz	Numero casuale di 8 byte ottenuto al punto 2)

Metodo di trasmissione del comando

Trasmettere usando i seguenti formati di comando.

■ Dati trasmessi

	Intestazione			Sezione dati	Simbolo terminazione
Esempio di comando	Valore hash “Collegamento” (➔ pagina 277)	‘0’ 0x30	‘0’ 0x30	Comando di controllo (stringa ASCII)	(CR) 0x0d
Lunghezza dati	32 byte	1 byte	1 byte	Lunghezza indefinita	1 byte

- Esempio: trasmissione del comando di acquisizione stato alimentazione (il valore hash è calcolato da nome utente predefinito, password e numero casuale acquisito)
 “dbdd2dabd3d4d68c5dd970ec0c29fa6400QPW” (CR)

■ **Dati ricevuti**

	Intestazione		Sezione dati	Simbolo terminazione
Esempio di comando	‘0’ 0x30	‘0’ 0x30	Comando di controllo (stringa ASCII)	(CR) 0x0d
Lunghezza dati	1 byte	1 byte	Lunghezza indefinita	1 byte

- Esempio: il proiettore è acceso
 “00001” (CR)

■ **Risposta errore**

	Stringa	Dettagli	Simbolo terminazione
Messaggio	“ERR1”	Comando di controllo indefinito	(CR) 0x0d
	“ERR2”	Fuori dall’intervallo dei parametri	
	“ERR3”	Stato occupato o periodo non accettabile	
	“ERR4”	Timeout o periodo non accettabile	
	“ERR5”	Lunghezza dati errata	
	“ERRA”	Password non corrispondente	
Lunghezza dati	4 byte	—	1 byte

Nota

- Il proiettore disconetterà automaticamente la connessione con la rete subito dopo l’invio del comando. Questa è la specifica basata sul punto di vista della sicurezza per impedire il funzionamento non autorizzato di questo prodotto da terze parti che agiscono in malafede. Per inviare continuamente i comandi, eseguire la richiesta di connessione di rete ogni volta che il comando deve essere inviato. Per i dettagli, consultare “Flusso di comunicazione tra server e client” (➔ pagina 280).

Quando non è impostata la password diritti amministratore controllo web (modo non protetto)

Collegamento

- 1) **Ottenere indirizzo IP e numero porta (valore iniziale impostato = 1024) del proiettore e richiedere una connessione al proiettore.**

- È possibile ottenere l’indirizzo IP e il numero porta dalla schermata menu del proiettore.

Indirizzo IP	Si ottiene dal menu [RETE] → [STATO RETE].
Numero porta	Si ottiene dal menu [RETE] → [CONTROLLO RETE] → [COMANDO PORTA].

- 2) **Controllare la risposta dal proiettore.**

	Sezione dati	Vuoto	Modalità	Simbolo terminazione
Esempio di comando	“NTCONTROL” (stringa ASCII)	‘ ’ 0x20	‘0’ 0x30	(CR) 0x0d
Lunghezza dati	9 byte	1 byte	1 byte	1 byte

- Modo: 0 = Modo non protetto
- Esempio: risposta durante il modo non protetto
 “NTCONTROL 0” (CR)

Metodo di trasmissione del comando

Trasmettere usando i seguenti formati di comando.

■ Dati trasmessi

	Intestazione		Sezione dati	Simbolo terminazione
Esempio di comando	'0' 0x30	'0' 0x30	Comando di controllo (stringa ASCII)	(CR) 0x0d
Lunghezza dati	1 byte	1 byte	Lunghezza indefinita	1 byte

- Esempio: trasmissione del comando di acquisizione stato alimentazione
"00QPW" (CR)

■ Dati ricevuti

	Intestazione		Sezione dati	Simbolo terminazione
Esempio di comando	'0' 0x30	'0' 0x30	Comando di controllo (stringa ASCII)	(CR) 0x0d
Lunghezza dati	1 byte	1 byte	Lunghezza indefinita	1 byte

- Esempio: il proiettore è in stato standby
"00000" (CR)

■ Risposta errore

	Stringa	Dettagli	Simbolo terminazione
Messaggio	"ERR1"	Comando di controllo indefinito	(CR) 0x0d
	"ERR2"	Fuori dall'intervallo dei parametri	
	"ERR3"	Stato occupato o periodo non accettabile	
	"ERR4"	Timeout o periodo non accettabile	
	"ERR5"	Lunghezza dati errata	
	"ERRA"	Password non corrispondente	
Lunghezza dati	4 byte	—	1 byte

Nota

- Il proiettore disconetterà automaticamente la connessione con la rete subito dopo l'invio del comando. Questa è la specifica basata sul punto di vista della sicurezza per impedire il funzionamento non autorizzato di questo prodotto da terze parti che agiscono in malafede. Per inviare continuamente i comandi, eseguire la richiesta di connessione di rete ogni volta che il comando deve essere inviato. Per i dettagli, consultare "Flusso di comunicazione tra server e client" (➔ pagina 280).

Flusso di comunicazione tra server e client

Per inviare/ricevere un comando via LAN, consultare il flusso di comunicazione indicato di seguito.

Server: Proiettore

Client: Dispositivo di controllo quale un computer

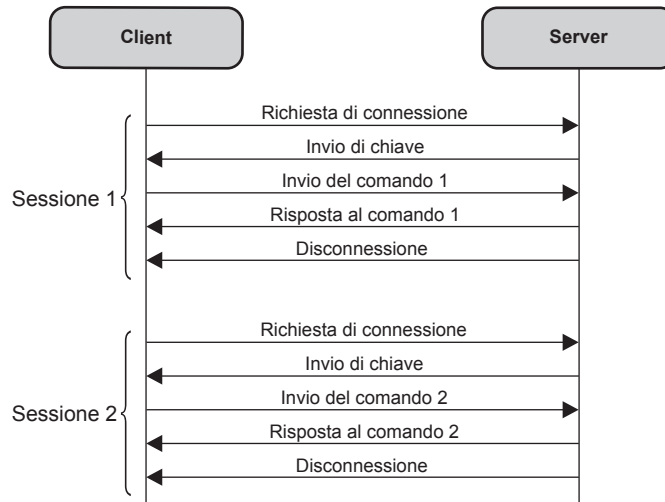

Terminale <SERIAL IN>/<SERIAL OUT>

Il terminale <SERIAL IN>/<SERIAL OUT> del proiettore è conforme a RS-232C in modo da poter collegare il proiettore a un computer per il controllo.

Collegamento

Proiettore unico

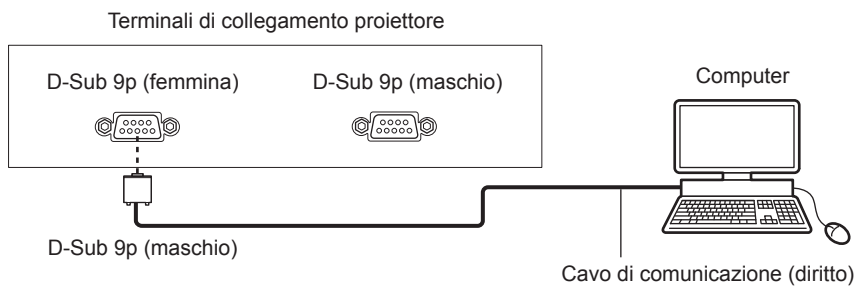

Proiettori multipli

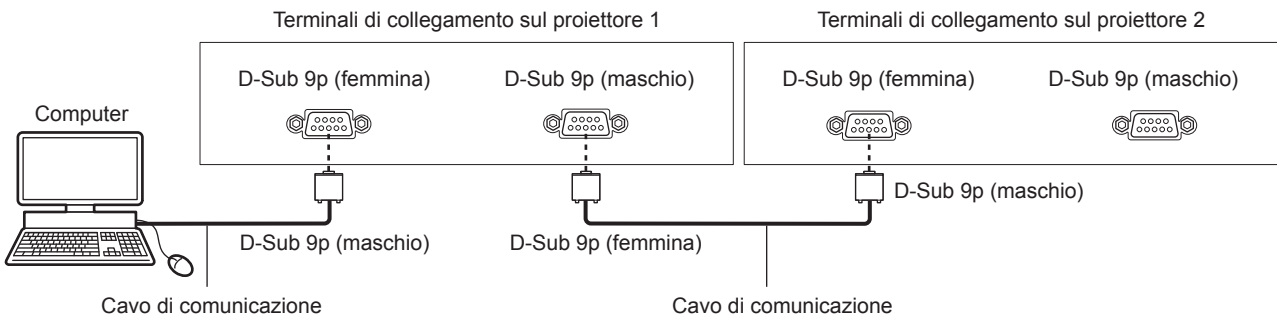

Collegamento con dispositivo DIGITAL LINK compatibile

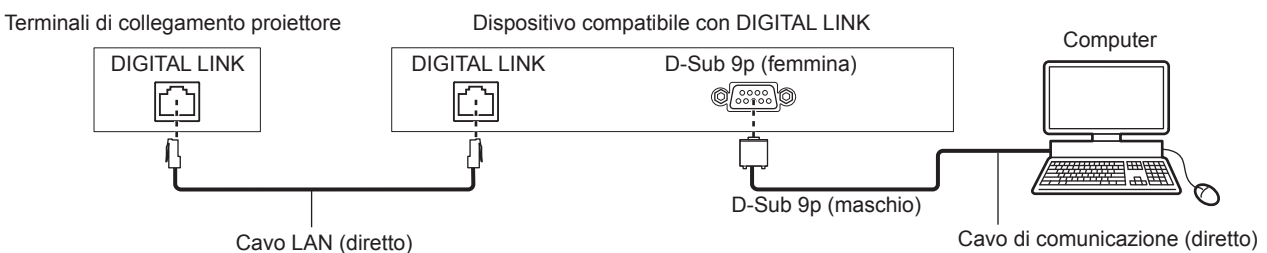

Nota

- La destinazione di [RS-232C] (➔ pagina 178) deve essere impostata secondo il metodo di connessione.

Assegnazioni pin e nomi segnale

D-Sub 9-pin (femmina) Vista esterna	N. pin	Nome segnale	Dettagli
	(1)	—	NC
	(2)	TXD	Dati trasmessi
	(3)	RXD	Dati ricevuti
	(4)	—	NC
	(5)	GND	Terra
	(6)	—	NC
	(7)	CTS	Connesso internamente
	(8)	RTS	
	(9)	—	NC

D-Sub 9-pin (maschio) Vista esterna	N. pin	Nome segnale	Dettagli
	(1)	—	NC
	(2)	RXD	Dati ricevuti
	(3)	TXD	Dati trasmessi
	(4)	—	NC
	(5)	GND	Terra
	(6)	—	NC
	(7)	RTS	Connesso internamente
	(8)	CTS	
	(9)	—	NC

Condizioni di comunicazione (di default del fabbricante)

Livello del segnale	RS-232C-compatibile
Metodo di sincronizzazione	Asincrono
Velocità di trasmissione dati	9 600 bps
Parità	Nessuno
Lunghezza caratteri	8 bit
Bit di stop	1 bit
Parametro X	Nessuno
Parametro S	Nessuno

Formato base

La trasmissione dal computer parte con STX, quindi ID, comando, parametro, ed ETX vengono inviati in questo ordine. Aggiungere parametri in base ai dettagli del controllo.

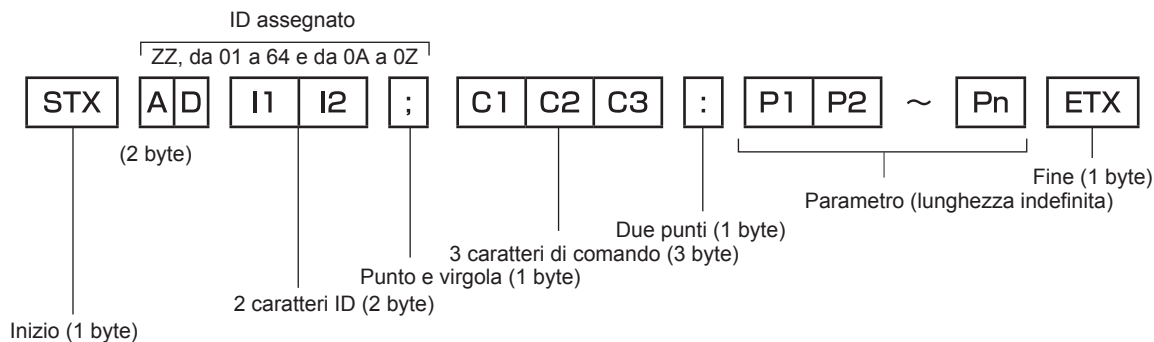

Formato base (con sottocomandi)

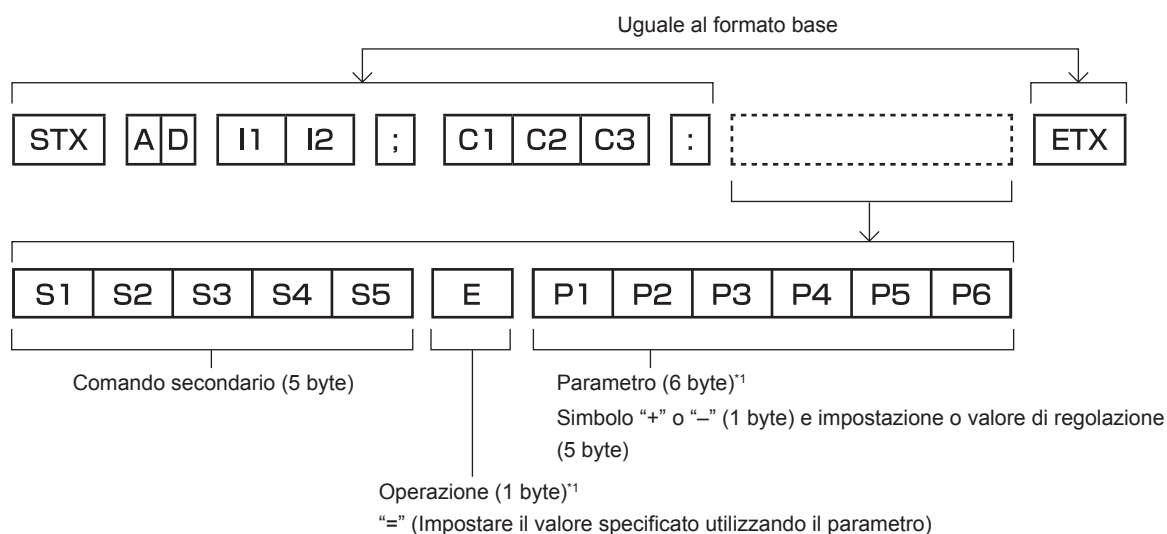

*1 Quando si trasmette un comando che non ha bisogno di un parametro, l'operatore (E) e il parametro non sono necessari.

Attenzione

- Se un comando viene inviato dopo l'accensione della fonte di luce, ci potrebbe essere un ritardo nella risposta o il comando potrebbe non essere eseguito. Provare a inviare o a ricevere un comando dopo 60 secondi.
- Quando si trasmettono comandi multipli, assicurarsi di attendere almeno 0,5 secondi dalla ricezione della risposta dal proiettore prima di inviare il comando seguente. Quando si trasmette un comando che non ha bisogno di un parametro, i due punti (:) non sono necessari.

Nota

- Se non è possibile eseguire un comando, il proiettore invia la risposta "ER401" al computer.
- Se viene inviato un parametro non valido, il proiettore invia la risposta "ER402" al computer.
- La trasmissione dell'ID in RS-232C supporta ZZ (TUTTI) e da 01 a 64, oltre ai gruppi da 0A a 0Z.
- Se viene inviato un comando con un ID designato, verrà inviata una risposta al computer solo nei seguenti casi.
 - Se corrisponde all'ID del proiettore
 - L'ID è designato come TUTTI e [RISPOSTA (TUTTI ID)] è impostato su [ON]
 - L'ID è designato come GRUPPO e [RISPOSTA (GRUPPO ID)] è impostato su [ON]
- STX e ETX sono i codici carattere. STX visualizzato in esadecimale è 02 e ETX visualizzato in esadecimale è 03.

Quando sono controllati più proiettori

Quando sono controllati più proiettori insieme

Quando sono controllati più proiettori insieme mediante RS-232C, effettuare le seguenti impostazioni.

- 1) Impostare un ID differente per ciascun proiettore.
- 2) Impostare [RISPOSTA (TUTTI ID)] su [ON] in un solo proiettore.
- 3) Impostare [RISPOSTA (TUTTI ID)] su [OFF] per tutti gli altri proiettori nel punto 2).

Quando sono controllati più proiettori insieme da un'unità gruppo

Quando sono controllati più proiettori da unità gruppo mediante RS-232C, effettuare le seguenti impostazioni.

- 1) Impostare un ID differente per ciascun proiettore.
- 2) Configurare la stessa impostazione per [GRUPPO] in ogni gruppo.
- 3) Impostare [RISPOSTA (GRUPPO ID)] su [ON] in un solo proiettore.
- 4) Impostare [RISPOSTA (GRUPPO ID)] su [OFF] per tutti gli altri proiettori nel punto 3).

Nota

- La risposta non viene eseguita correttamente se [RISPOSTA (TUTTI ID)] è impostato su [ON] in due o più proiettori.
- Quando si impostano gruppi multipli, impostare [RISPOSTA (GRUPPO ID)] a [ON] solo per un proiettore per ciascun gruppo.
La risposta non viene eseguita correttamente se [RISPOSTA (GRUPPO ID)] è impostato su [ON] in due o più proiettori dello stesso gruppo.

Specifiche del cavo

Quando il proiettore è connesso a un computer

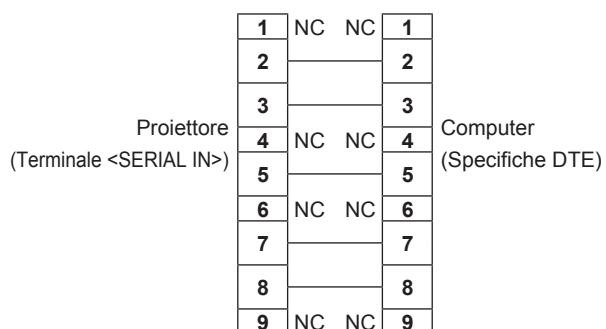

Quando sono collegati più proiettori

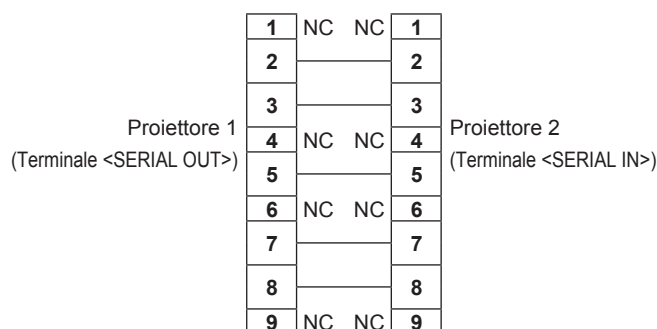

Comando di controllo

La tabella che segue elenca i comandi che possono essere usati per controllare il proiettore mediante un computer.

■ Comando di controllo proiettore

Comando	Dettagli	Parametro/stringa risposta	Osservazioni (parametro)
PON	Accensione	—	Per controllare se l'alimentazione è attiva, usare il comando "Query alimentazione".
POF	Standby		
QPW	Query alimentazione	000 001	STANDBY Accensione
IIS	Commutazione del segnale di ingresso	DL1 AU1,SD1*1 AU1,SD2*1 AU1,SD3*2 AU1,SD4*2 AU2,SD1*3 AU2,SD2*3 AU2,SD3*4 AU2,SD4*4 AU1,HD1*1 AU1,HD2*1 AU2,HD3*4 AU2,HD4*4 AU1,DV1*1 AU1,DV2*1 AU2,DV3*4 AU2,DV4*4 AU1,DP1*1 AU1,DP2*1 AU2,DP3*4 AU2,DP4*4	DIGITAL LINK SDI1 [SLOT1] SDI2 [SLOT1] SDI3 [SLOT1] SDI4 [SLOT1] SDI1 [SLOT2] SDI2 [SLOT2] SDI3 [SLOT2] SDI4 [SLOT2] HDMI1 [SLOT1] HDMI2 [SLOT1] HDMI3 [SLOT2] HDMI4 [SLOT2] DVI-D1 [SLOT1] DVI-D2 [SLOT1] DVI-D3 [SLOT2] DVI-D4 [SLOT2] DisplayPort1 [SLOT1] DisplayPort2 [SLOT1] DisplayPort3 [SLOT2] DisplayPort4 [SLOT2]
OSH	Comando otturatore	0	Aperto
QSH	Interrogazione su stato otturatore	1	Chiuso
VSE	Interruttore rapporto di aspetto	0 1 2 5	DEFAULT 4:3 16:9 ATTRAVERSO
QSE	Query impostazioni rapporto di aspetto	6 9 10	ADATTA OV. RIEMP. ORIZZ. ADATTA VERT.
OCS	Interruttore memoria secondaria	01 - 96	Numero di memoria secondaria
QSB	Query stato memoria secondaria		

*1 Utilizzabile quando è installata la scheda di interfaccia opzionale dotata dell'ingresso corrispondente nello <SLOT 1>.

*2 Utilizzabile quando è installata la Scheda di interfaccia per 12G-SDI (Modello n.: ET-MDN12G10) nello <SLOT 1>.

*3 Utilizzabile quando è installata la Scheda di interfaccia per 12G-SDI (Modello n.: ET-MDN12G10) nello <SLOT 2>.

*4 Utilizzabile quando è installata la scheda di interfaccia opzionale dotata dell'ingresso corrispondente nello <SLOT 2>.

■ Comando di controllo dell'obiettivo

Comando	Comando secondario	Dettagli	Osservazione
VXX	LNSI2	Spostamento obiettivo H	+00000 = Regolazione fine 1+, +00001 = Regolazione fine 1-, +00100 = Regolazione fine 2+, +00101 = Regolazione fine 2-, +00200 = Regolazione grossolana+, +00201 = Regolazione grossolana-
VXX	LNSI3	Spostamento obiettivo V	
VXX	LNSI4	Messa a fuoco dell'obiettivo	
VXX	LNSI5	Zoom obiettivo	

Terminale <REMOTE 2 IN>

È possibile controllare il proiettore in modo remoto (mediante controllo di contatto) da un pannello di controllo situato a distanza dal proiettore, dove non possono arrivare i segnali del telecomando.

Utilizzare il terminale <REMOTE 2 IN> dei terminali di collegamento del proiettore per collegare il pannello di controllo.

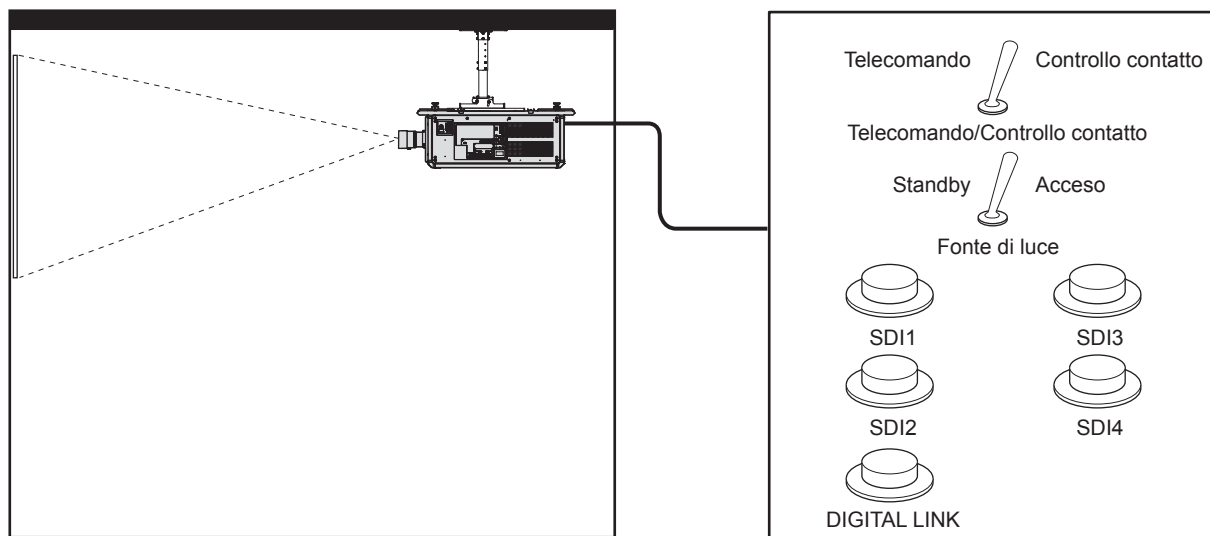

Posizioni di installazione in sale riunioni, ecc.

Scheda telecomando in altra posizione

Assegnazioni pin e nomi segnale

D-Sub 9-pin Vista esterna	N. pin	Nome segnale	Aperto (H)	Corto (L)
	(1)	GND	—	GND
	(2)	POWER	OFF	ON
	(3)	Nessuno	—	—
	(4)	Nessuno	—	—
	(5)	Nessuno	—	—
	(6)	Nessuno	—	—
	(7)	DIGITAL LINK	Altro	DIGITAL LINK
	(8)	SHUTTER	OFF	ON
	(9)	ABILITA / DISABILITA	Controllato da telecomando	Controllato con contatto esterno

Attenzione

- Mentre si controlla, accertarsi di cortocircuitare i pin (1) e (9).
- Quando i pin (1) e (9) sono in cortocircuito, i seguenti tasti sul pannello di controllo e sul telecomando sono disabilitati. Anche i comandi per RS-232C e le funzioni di rete che corrispondono a queste funzioni sono disabilitati.
 - Pulsante di accensione <I>, pulsante di standby <ϕ>, pulsante <SHUTTER>
- Quando i pin (1) e (9) sono in cortocircuito, se altri pin da (3) a (7) sono in cortocircuito con il pin (1), i seguenti pulsanti sul pannello di controllo e sul telecomando sono disabilitati. Anche i comandi per RS-232C e le funzioni di rete che corrispondono a queste funzioni sono disabilitati.
 - Pulsante di accensione <I>, pulsante di standby <ϕ>, pulsante <SDI>, pulsante <DIGITAL LINK>, pulsante <HDMI>, pulsante <DVI-D>, pulsante <DISPLAYPORT>, pulsante <SLOT 1>, pulsante <SLOT 2>, pulsante <INPUT MENU>, pulsante <SHUTTER>

Nota

- Per cambiare le impostazioni dei pin da (2) a (8), impostare [MODALITÀ REMOTE2] su [UTENTE]. (➡ pagina 179)

Elenco segnali compatibili

La seguente tabella specifica i segnali video che il proiettore può proiettare.

Per i dettagli del segnale DisplayPort, consultare “Elenco dei segnali compatibili DisplayPort” (➔ pagina 289).

Per i dettagli del segnale SDI, consultare “Elenco dei segnali compatibili SDI del collegamento singolo” (➔ pagina 291), “Elenco dei segnali compatibili SDI del collegamento doppio” (➔ pagina 295), “Elenco dei segnali compatibili SDI del collegamento quadruplo” (➔ pagina 298).

Questo proiettore supporta il segnale con ✓ nella colonna del segnale compatibile.

• Il contenuto della colonna del segnale compatibile è come segue.

- 1: Collegamento singolo (visualizza una sola immagine facendo uso di un solo segnale di ingresso.)
- 2: Collegamento doppio (visualizza una sola immagine facendo uso di due segnali di ingresso.)
- 3: Collegamento quadruplo (visualizza una sola immagine facendo uso di quattro segnali di ingresso.)

Nome segnale (FORMATO SEGNALE)	Risoluzione (Punti)	Freq. di scansione		Freq. dot clock (MHz)	Segnale compatibile					
		Orizzontale (kHz)	Verticale (Hz)		DIGITAL LINK	HDMI ¹			DVI-D ²	
						1	1	2	3	1
480/60p	720 x 480	31,5	59,9	27,0	✓	✓	—	—	✓	—
576/50p	720 x 576	31,3	50,0	27,0	✓	✓	—	—	✓	—
720/60p	1 280 x 720	45,0	60,0 ³	74,3	✓	✓	—	—	✓	—
720/50p	1 280 x 720	37,5	50,0	74,3	✓	✓	—	—	✓	—
720/120p	1 280 x 720	90,0	120,0 ³	148,5	—	✓	—	—	—	—
1080/60i	1 920 x 1 080i	33,8	60,0 ³	74,3	✓	✓	—	—	✓	—
1080/50i	1 920 x 1 080i	28,1	50,0	74,3	✓	✓	—	—	✓	—
1080/24p	1 920 x 1 080	27,0	24,0 ³	74,3	✓	✓	—	—	✓	—
1080/24sF	1 920 x 1 080i	27,0	48,0 ³	74,3	✓	✓	—	—	✓	—
1080/25p	1 920 x 1 080	28,1	25,0	74,3	✓	✓	—	—	✓	—
1080/30p	1 920 x 1 080	33,8	30,0 ³	74,3	✓	✓	—	—	✓	—
1080/60p	1 920 x 1 080	67,5	60,0 ³	148,5	✓	✓	—	—	✓	—
1080/50p	1 920 x 1 080	56,3	50,0	148,5	✓	✓	—	—	✓	—
1080/120p	1 920 x 1 080	135,0	120,0 ³	297,0	—	✓	—	—	—	—
2K/24p	2 048 x 1 080	27,0	24,0 ³	74,3	✓	✓	—	—	✓	—
2K/25p	2 048 x 1 080	28,1	25,0	74,3	✓	✓	—	—	✓	—
2K/30p	2 048 x 1 080	33,8	30,0 ³	74,3	✓	✓	—	—	✓	—
2K/48p	2 048 x 1 080	54,0	48,0 ³	148,5	✓	✓	—	—	✓	—
2K/60p	2 048 x 1 080	67,5	60,0 ³	148,5	✓	✓	—	—	✓	—
2K/50p	2 048 x 1 080	56,3	50,0	148,5	✓	✓	—	—	✓	—
3840 x 2160/24p	3 840 x 2 160	54,0	24,0 ³	297,0	✓	✓	—	✓	—	✓
3840 x 2160/25p	3 840 x 2 160	56,3	25,0	297,0	✓	✓	—	✓	—	✓
3840 x 2160/30p	3 840 x 2 160	67,5	30,0 ³	297,0	✓	✓	—	✓	—	✓
3840 x 2160/60p	3 840 x 2 160	135,0	60,0 ³	297,0	✓ ⁴	✓ ⁴	—	—	—	—
	3 840 x 2 160	135,0	60,0 ³	594,0	—	✓	✓	✓	—	✓
3840 x 2160/50p	3 840 x 2 160	112,5	50,0	297,0	✓ ⁴	✓ ⁴	—	—	—	—
	3 840 x 2 160	112,5	50,0	594,0	—	✓	✓	✓	—	✓
4096 x 2160/24p	4 096 x 2 160	54,0	24,0 ³	297,0	✓	✓	—	✓	—	✓
4096 x 2160/25p	4 096 x 2 160	56,3	25,0	297,0	✓	✓	—	✓	—	✓
4096 x 2160/30p	4 096 x 2 160	67,5	30,0 ³	297,0	✓	✓	—	✓	—	✓
4096 x 2160/60p	4 096 x 2 160	135,0	60,0 ³	297,0	✓ ⁴	✓ ⁴	—	—	—	—
	4 096 x 2 160	135,0	60,0 ³	594,0	—	✓	✓	✓	—	✓
4096 x 2160/50p	4 096 x 2 160	112,5	50,0	297,0	✓ ⁴	✓ ⁴	—	—	—	—
	4 096 x 2 160	112,5	50,0	594,0	—	✓	✓	✓	—	✓
640 x 480/60	640 x 480	31,5	59,9	25,2	✓	✓	—	—	✓	—
1024 x 768/50	1 024 x 768	39,6	50,0	51,9	✓	✓	—	—	✓	—
1024 x 768/60	1 024 x 768	48,4	60,0	65,0	✓	✓	—	—	✓	—
1280 x 800/50	1 280 x 800	41,3	50,0	68,0	✓	✓	—	—	✓	—
1280 x 800/60	1 280 x 800	49,7	59,8	83,5	✓	✓	—	—	✓	—
1280 x 1024/50	1 280 x 1 024	52,4	50,0	88,0	✓	✓	—	—	✓	—
1280 x 1024/60	1 280 x 1 024	64,0	60,0	108,0	✓	✓	—	—	✓	—

Capitolo 7 Appendice — Informazioni tecniche

Nome segnale (FORMATO SEGNALE)	Risoluzione (Punti)	Freq. di scansione		Freq. dot clock (MHz)	Segnale compatibile					
		Orizzontale (kHz)	Verticale (Hz)		DIGITAL LINK	HDMI ^{*1}			DVI-D ^{*2}	
						1	1	2	3	1
1366 x 768/50	1 366 x 768	39,6	49,9	69,0	✓	✓	—	—	✓	—
1366 x 768/60	1 366 x 768	47,7	59,8	85,5	✓	✓	—	—	✓	—
1400 x 1050/50	1 400 x 1 050	54,1	50,0	99,9	✓	✓	—	—	✓	—
1400 x 1050/60	1 400 x 1 050	65,2	60,0	122,6	✓	✓	—	—	✓	—
1440 x 900/50	1 440 x 900	46,3	49,9	86,8	✓	✓	—	—	✓	—
1440 x 900/60	1 440 x 900	55,9	59,9	106,5	✓	✓	—	—	✓	—
1600 x 900/50	1 600 x 900	46,4	49,9	96,5	✓	✓	—	—	✓	—
1600 x 900/60	1 600 x 900	55,9	60,0	119,0	✓	✓	—	—	✓	—
1600 x 1200/50	1 600 x 1 200	61,8	49,9	131,5	✓	✓	—	—	✓	—
1600 x 1200/60	1 600 x 1 200	75,0	60,0	162,0	✓	✓	—	—	✓	—
1680 x 1050/50	1 680 x 1 050	54,1	50,0	119,5	✓	✓	—	—	✓	—
1680 x 1050/60	1 680 x 1 050	65,3	60,0	146,3	✓	✓	—	—	✓	—
1920 x 1200/50	1 920 x 1 200	61,8	49,9	158,3	✓	✓	—	—	✓	—
1920 x 1200/60RB	1 920 x 1 200 ^{*5}	74,0	60,0	154,0	✓	✓	—	—	✓	—
3840 x 2400/30	3 840 x 2 400 ^{*5}	73,0	30,0	286,2	✓	✓	—	—	—	—
3840 x 2400/60	3 840 x 2 400	148,1	60,0	616,0	—	—	—	✓	—	✓
	3 840 x 2 400 ^{*5}	148,1	60,0	592,5	—	✓	—	—	—	—
3840 x 2400/50	3 840 x 2 400	123,6	49,9	633,0	—	—	—	✓	—	✓
	3 840 x 2 400 ^{*5}	122,9	50,0	481,6	—	✓	—	—	—	—

*1 Questo è supportato quando la Scheda di interfaccia per ingresso HDMI 2 opzionale (Modello n.: ET-MDNHM10) è installata nello slot. Il collegamento quadruplo è supportato solo quando la Scheda di interfaccia per ingresso HDMI 2 opzionale (Modello n.: ET-MDNHM10) è installata in <SLOT 1> e <SLOT 2>.

*2 Questo è supportato quando la Scheda di interfaccia per ingresso DVI-D 2 opzionale (Modello n.: ET-MDNDV10) è installata nello slot. Il collegamento quadruplo è supportato solo quando la Scheda di interfaccia per ingresso DVI-D 2 opzionale (Modello n.: ET-MDNDV10) è installata in <SLOT 1> e <SLOT 2>.

*3 Anche il segnale con frequenza di scansione verticale 1/1,001x è supportato.

*4 Solo formato YP_BP_R 4:2:0

*5 VESA CVT-RB (Reduced Blanking)-compatibile

Nota

- La "i" dopo la risoluzione indica un segnale interlacciato.
- Quando vengono collegati dei segnali interlacciati, potrebbero verificarsi sfarfallii nell'immagine proiettata.
- Le seguenti impostazioni saranno disabilitate e saranno fissate su [OFF] quando viene visualizzata un'immagine con 720/120p o 1080/120p.
 - Il menu [POSIZIONE] → [GEOMETRIA]

Elenco dei segnali plug-and-play compatibili

La seguente tabella specifica i segnali video compatibili con il plug-and-play.

Il segnale indicato con ✓ nella colonna dei segnali compatibili con il plug-and-play è il segnale descritto nella EDID (Extended Display Identification Data, dati di identificazione del display esteso) del proiettore. Per il segnale senza ✓ nella colonna dei segnali compatibili con il plug-and-play, la risoluzione potrebbe non essere selezionata sul computer anche se il proiettore la sta supportandolo.

Nome segnale (FORMATO SEGNALE)	Risoluzione (Punti)	Freq. di scansione		Freq. dot clock (MHz)	Segnale compatibile con il plug-and-play								
		Orizzontale (kHz)	Verticale (Hz)		DIGITAL LINK			HDMI ¹			DVI-D ²		
					4K/60p	4K/30p ³	2K	4K/60p ⁴	4K/30p	2K	EDID1	EDID2	EDID3
480/60p	720 x 480	31,5	59,9	27,0	✓	✓	✓	✓	✓	✓	✓	—	✓
576/50p	720 x 576	31,3	50,0	27,0	✓	✓	✓	✓	✓	✓	✓	—	✓
720/60p	1 280 x 720	45,0	60,0	74,3	✓	✓	✓	✓	✓	✓	✓	—	✓
720/50p	1 280 x 720	37,5	50,0	74,3	✓	✓	✓	✓	✓	✓	✓	—	✓
720/120p	1 280 x 720	90,0	120,0	148,5	—	—	—	—	—	—	—	—	—
1080/60i	1 920 x 1 080i	33,8	60,0	74,3	✓	✓	✓	✓	✓	✓	✓	—	✓
1080/50i	1 920 x 1 080i	28,1	50,0	74,3	✓	✓	✓	✓	✓	✓	✓	—	✓
1080/24p	1 920 x 1 080	27,0	24,0	74,3	✓	✓	✓	✓	✓	✓	✓	—	✓
1080/24sF	1 920 x 1 080i	27,0	48,0	74,3	—	—	—	—	—	—	—	—	—
1080/25p	1 920 x 1 080	28,1	25,0	74,3	✓	✓	✓	✓	✓	✓	✓	—	✓
1080/30p	1 920 x 1 080	33,8	30,0	74,3	✓	✓	✓	✓	✓	✓	✓	—	✓
1080/60p	1 920 x 1 080	67,5	60,0	148,5	✓	✓	✓	✓	✓	✓	✓	—	✓
1080/50p	1 920 x 1 080	56,3	50,0	148,5	✓	✓	✓	✓	✓	✓	✓	—	✓
1080/120p	1 920 x 1 080	135,0	120,0	297,0	—	—	—	—	—	—	—	—	—
2K/24p	2 048 x 1 080	27,0	24,0	74,3	—	—	—	—	—	—	—	—	—
2K/25p	2 048 x 1 080	28,1	25,0	74,3	—	—	—	—	—	—	—	—	—
2K/30p	2 048 x 1 080	33,8	30,0	74,3	—	—	—	—	—	—	—	—	—
2K/48p	2 048 x 1 080	54,0	48,0	148,5	—	—	—	—	—	—	—	—	—
2K/60p	2 048 x 1 080	67,5	60,0	148,5	—	—	—	—	—	—	—	—	—
2K/50p	2 048 x 1 080	56,3	50,0	148,5	—	—	—	—	—	—	—	—	—
3840 x 2160/24p	3 840 x 2 160	54,0	24,0	297,0	✓	✓	—	✓	✓	—	—	—	—
3840 x 2160/25p	3 840 x 2 160	56,3	25,0	297,0	✓	✓	—	✓	✓	—	—	—	—
3840 x 2160/30p	3 840 x 2 160	67,5	30,0	297,0	✓	✓	—	✓	✓	—	—	—	—
3840 x 2160/60p	3 840 x 2 160	135,0	60,0	297,0	✓ ^{*5}	—	—	✓ ^{*5}	—	—	—	—	—
	3 840 x 2 160	135,0	60,0	594,0	—	—	—	✓	—	—	—	—	—
3840 x 2160/50p	3 840 x 2 160	112,5	50,0	297,0	✓ ^{*5}	—	—	✓ ^{*5}	—	—	—	—	—
	3 840 x 2 160	112,5	50,0	594,0	—	—	—	✓	—	—	—	—	—
4096 x 2160/24p	4 096 x 2 160	54,0	24,0	297,0	✓	✓	—	✓	✓	—	—	—	—
4096 x 2160/25p	4 096 x 2 160	56,3	25,0	297,0	✓	✓	—	✓	✓	—	—	—	—
4096 x 2160/30p	4 096 x 2 160	67,5	30,0	297,0	✓	✓	—	✓	✓	—	—	—	—
4096 x 2160/60p	4 096 x 2 160	135,0	60,0	297,0	✓ ^{*5}	—	—	✓ ^{*5}	—	—	—	—	—
	4 096 x 2 160	135,0	60,0	594,0	—	—	—	✓	—	—	—	—	—
4096 x 2160/50p	4 096 x 2 160	112,5	50,0	297,0	✓ ^{*5}	—	—	✓ ^{*5}	—	—	—	—	—
	4 096 x 2 160	112,5	50,0	594,0	—	—	—	✓	—	—	—	—	—
640 x 480/60	640 x 480	31,5	59,9	25,2	✓	✓	✓	✓	✓	✓	✓	✓	✓
1024 x 768/50	1 024 x 768	39,6	50,0	51,9	—	—	—	—	—	—	—	—	—
1024 x 768/60	1 024 x 768	48,4	60,0	65,0	✓	✓	✓	✓	✓	✓	—	✓	✓
1280 x 800/50	1 280 x 800	41,3	50,0	68,0	—	—	—	—	—	—	—	—	—
1280 x 800/60	1 280 x 800	49,7	59,8	83,5	—	—	—	—	—	—	—	—	—
1280 x 1024/50	1 280 x 1 024	52,4	50,0	88,0	—	—	—	—	—	—	—	—	—
1280 x 1024/60	1 280 x 1 024	64,0	60,0	108,0	—	—	—	—	—	—	—	—	—
1366 x 768/50	1 366 x 768	39,6	49,9	69,0	—	—	—	—	—	—	—	—	—
1366 x 768/60	1 366 x 768	47,7	59,8	85,5	—	—	—	—	—	—	—	—	—
1400 x 1050/50	1 400 x 1 050	54,1	50,0	99,9	—	—	—	—	—	—	—	—	—
1400 x 1050/60	1 400 x 1 050	65,2	60,0	122,6	✓	✓	✓	✓	✓	✓	—	✓	✓
1440 x 900/50	1 440 x 900	46,3	49,9	86,8	—	—	—	—	—	—	—	—	—
1440 x 900/60	1 440 x 900	55,9	59,9	106,5	—	—	—	—	—	—	—	—	—

Nome segnale (FORMATO SEGNALE)	Risoluzione (Punti)	Freq. di scansione		Freq. dot clock (MHz)	Segnale compatibile con il plug-and-play								
		Orizzontale (kHz)	Verticale (Hz)		DIGITAL LINK			HDMI ^{*1}			DVI-D ^{*2}		
					4K/60p	4K/30p ³	2K	4K/60p ⁴	4K/30p	2K	EDID1	EDID2	EDID3
1600 x 900/50	1 600 x 900	46,4	49,9	96,5	—	—	—	—	—	—	—	—	—
1600 x 900/60	1 600 x 900	55,9	60,0	119,0	✓	✓	✓	✓	✓	✓	—	✓	✓
1600 x 1200/50	1 600 x 1 200	61,8	49,9	131,5	—	—	—	—	—	—	—	—	—
1600 x 1200/60	1 600 x 1 200	75,0	60,0	162,0	✓	✓	✓	✓	✓	✓	—	✓	✓
1680 x 1050/50	1 680 x 1 050	54,1	50,0	119,5	—	—	—	—	—	—	—	—	—
1680 x 1050/60	1 680 x 1 050	65,3	60,0	146,3	—	—	—	—	—	—	—	—	—
1920 x 1200/50	1 920 x 1 200	61,8	49,9	158,3	—	—	—	—	—	—	—	—	—
1920 x 1200/60RB	1 920 x 1 200 ^{*6}	74,0	60,0	154,0	✓	✓	✓	✓	✓	✓	—	✓	✓
3840 x 2400/30	3 840 x 2 400 ^{*6}	73,0	30,0	286,2	—	—	—	—	—	—	—	—	—
3840 x 2400/60	3 840 x 2 400	148,1	60,0	616,0	—	—	—	—	—	—	—	—	—
	3 840 x 2 400 ^{*6}	148,1	60,0	592,5	—	—	—	—	—	—	—	—	—
3840 x 2400/50	3 840 x 2 400	123,6	49,9	633,0	—	—	—	—	—	—	—	—	—
	3 840 x 2 400 ^{*6}	122,9	50,0	481,6	—	—	—	—	—	—	—	—	—

*1 Questo è supportato quando la Scheda di interfaccia per ingresso HDMI 2 opzionale (Modello n.: ET-MDNHM10) è installata nello slot.

*2 Questo è supportato quando la Scheda di interfaccia per ingresso DVI-D 2 opzionale (Modello n.: ET-MDNDV10) è installata nello slot.

*3 4K/30p indica 4K/30p/SDR e 4K/30p/HDR.

*4 4K/60p indica 4K/60p/SDR e 4K/60p/HDR.

*5 Solo formato YP_BP_R 4:2:0

*6 VESA CVT-RB (Reduced Blanking)-compatibile

Elenco dei segnali compatibili DisplayPort

La seguente tabella specifica i segnali DisplayPort che il proiettore può proiettare. Questo è supportato quando la Scheda di interfaccia per ingresso DisplayPort 2 opzionale (Modello n.: ET-MDNDP10) è installata nello slot.

Il segnale indicato con ✓ nella colonna dei segnali compatibili con il plug-and-play è il segnale descritto nella EDID (Extended Display Identification Data, dati di identificazione del display esteso) del proiettore. Per il segnale senza ✓ nella colonna dei segnali compatibili con il plug-and-play, la risoluzione potrebbe non essere selezionata sul computer anche se il proiettore la sta supportando.

Nome segnale (FORMATO SEGNALE)	Risoluzione (Punti)	Freq. di scansione		Freq. dot clock (MHz)	Segnale compatibile con il plug-and-play		
		Orizzontale (kHz)	Verticale (Hz)		4K/60p/HDR 4K/60p/SDR	4K/30p	2K
720/60p	1 280 x 720	45,0	60,0 ^{*1}	74,3	✓	✓	✓
720/50p	1 280 x 720	37,5	50,0	74,3	✓	✓	✓
720/120p	1 280 x 720	90,0	120,0 ^{*1}	148,5	—	—	—
1080/24p	1 920 x 1 080	27,0	24,0 ^{*1}	74,3	✓	✓	✓
1080/25p	1 920 x 1 080	28,1	25,0	74,3	✓	✓	✓
1080/30p	1 920 x 1 080	33,8	30,0 ^{*1}	74,3	✓	✓	✓
1080/60p	1 920 x 1 080	67,5	60,0 ^{*1}	148,5	✓	✓	✓
1080/50p	1 920 x 1 080	56,3	50,0	148,5	✓	✓	✓
1080/120p	1 920 x 1 080	135,0	120,0 ^{*1}	297,0	—	—	—
2K/24p	2 048 x 1 080	27,0	24,0 ^{*1}	74,3	—	—	—
2K/25p	2 048 x 1 080	28,1	25,0	74,3	—	—	—
2K/30p	2 048 x 1 080	33,8	30,0 ^{*1}	74,3	—	—	—
2K/48p	2 048 x 1 080	54,0	48,0 ^{*1}	148,5	—	—	—
2K/60p	2 048 x 1 080	67,5	60,0 ^{*1}	148,5	—	—	—
2K/50p	2 048 x 1 080	56,3	50,0	148,5	—	—	—
3840 x 2160/24p	3 840 x 2 160	54,0	24,0 ^{*1}	297,0	✓	✓	—
3840 x 2160/25p	3 840 x 2 160	56,3	25,0	297,0	✓	✓	—
3840 x 2160/30p	3 840 x 2 160	67,5	30,0 ^{*1}	297,0	✓	✓	—
3840 x 2160/60p	3 840 x 2 160	135,0	60,0 ^{*1}	594,0	✓	—	—
3840 x 2160/50p	3 840 x 2 160	112,5	50,0	594,0	✓	—	—
4096 x 2160/24p	4 096 x 2 160	54,0	24,0 ^{*1}	297,0	✓	✓	—
4096 x 2160/25p	4 096 x 2 160	56,3	25,0	297,0	✓	✓	—
4096 x 2160/30p	4 096 x 2 160	67,5	30,0 ^{*1}	297,0	✓	✓	—
4096 x 2160/60p	4 096 x 2 160	135,0	60,0 ^{*1}	594,0	✓	—	—

Capitolo 7 Appendice — Informazioni tecniche

Nome segnale (FORMATO SEGNALE)	Risoluzione (Punti)	Freq. di scansione		Freq. dot clock (MHz)	Segnale compatibile con il plug-and-play		
		Orizzontale (kHz)	Verticale (Hz)		4K/60p/HDR 4K/60p/SDR	4K/30p	2K
4096 x 2160/50p	4 096 x 2 160	112,5	50,0	594,0	✓	—	—
640 x 480/60	640 x 480	31,5	59,9	25,2	✓	✓	✓
1024 x 768/50	1 024 x 768	39,6	50,0	51,9	—	—	—
1024 x 768/60	1 024 x 768	48,4	60,0	65,0	✓	✓	✓
1280 x 800/50	1 280 x 800	41,3	50,0	68,0	—	—	—
1280 x 800/60	1 280 x 800	49,7	59,8	83,5	—	—	—
1400 x 1050/50	1 400 x 1 050	54,1	50,0	99,9	—	—	—
1400 x 1050/60	1 400 x 1 050	65,2	60,0	122,6	✓	✓	✓
1600 x 900/50	1 600 x 900	46,4	49,9	96,5	—	—	—
1600 x 900/60	1 600 x 900	55,9	60,0	119,0	✓	✓	✓
1600 x 1200/50	1 600 x 1 200	61,8	49,9	131,5	—	—	—
1600 x 1200/60	1 600 x 1 200	75,0	60,0	162,0	✓	✓	✓
1920 x 1200/50	1 920 x 1 200	61,8	49,9	158,3	—	—	—
1920 x 1200/60RB	1 920 x 1 200*2	74,0	60,0	154,0	✓	✓	✓
3840 x 2400/30	3 840 x 2 400*2	73,0	30,0	286,2	—	—	—
3840 x 2400/60	3 840 x 2 400*2	148,1	60,0	592,5	—	—	—
3840 x 2400/50	3 840 x 2 400*2	122,9	50,0	481,6	—	—	—

*1 Anche il segnale con frequenza di scansione verticale 1/1,001x è supportato.

*2 VESA CVT-RB (Reduced Blanking)-compatibile

Nota

- Le seguenti impostazioni saranno disabilitate e saranno fissate su [OFF] quando viene visualizzata un'immagine con 720/120p o 1080/120p.
 - Il menu [POSIZIONE] → [GEOMETRIA]
- Se si collega il proiettore a un computer che utilizza un chipset o una scheda grafica di vecchio tipo compatibile con la DisplayPort, il proiettore o il computer potrebbe non funzionare correttamente quando l'uscita del segnale proveniente dalla DisplayPort sul computer è in ingresso nel proiettore. In tal caso, spegnere il proiettore o il computer e quindi riaccenderlo. Se l'uscita del segnale proveniente dalla DisplayPort è in ingresso nel proiettore, si consiglia di utilizzare un computer dotato di un chipset o di una scheda grafica recente.

Elenco dei segnali compatibili SDI del collegamento singolo

La seguente tabella specifica i segnali SDI del collegamento singolo che il proiettore può proiettare.

- Il contenuto della colonna di divisione 4K è il seguente.
 - SQ: quadrato (formato di trasmissione di Square Division)
 - IL: interleave (formato di trasmissione di 2-Sample Interleave Division)

Nome segnale (FORMATO SEGNALE)	Risoluzione (Punti)	Freq. di scansione		Freq. dot clock (MHz)	Divisione 4K	Formato	Formato colore	Campionatura
		Orizzontale (kHz)	Verticale (Hz)					
720/60p	1 280 x 720	45,0	60,0 ^{*1}	74,3	—	HD-SDI	Y _P B _P R	4:2:2 10 bit
720/50p	1 280 x 720	37,5	50,0	74,3	—	HD-SDI	Y _P B _P R	4:2:2 10 bit
1080/60i	1 920 x 1 080i	33,8	60,0 ^{*1}	74,3	—	HD-SDI	Y _P B _P R	4:2:2 10 bit
	1 920 x 1 080i	33,8	60,0 ^{*1}	74,3	—	3G-SDI Level-A	Y _P B _P R	4:4:4 10 bit
	1 920 x 1 080i	33,8	60,0 ^{*1}	74,3	—	3G-SDI Level-B	Y _P B _P R	4:4:4 10 bit
	1 920 x 1 080i	33,8	60,0 ^{*1}	74,3	—	3G-SDI Level-A	Y _P B _P R	4:4:4 12 bit
	1 920 x 1 080i	33,8	60,0 ^{*1}	74,3	—	3G-SDI Level-B	Y _P B _P R	4:4:4 12 bit
	1 920 x 1 080i	33,8	60,0 ^{*1}	74,3	—	3G-SDI Level-A	RGB	4:4:4 10 bit
	1 920 x 1 080i	33,8	60,0 ^{*1}	74,3	—	3G-SDI Level-B	RGB	4:4:4 10 bit
	1 920 x 1 080i	33,8	60,0 ^{*1}	74,3	—	3G-SDI Level-A	RGB	4:4:4 12 bit
1080/50i	1 920 x 1 080i	28,1	50,0	74,3	—	HD-SDI	Y _P B _P R	4:2:2 10 bit
	1 920 x 1 080i	28,1	50,0	74,3	—	3G-SDI Level-A	Y _P B _P R	4:4:4 10 bit
	1 920 x 1 080i	28,1	50,0	74,3	—	3G-SDI Level-B	Y _P B _P R	4:4:4 10 bit
	1 920 x 1 080i	28,1	50,0	74,3	—	3G-SDI Level-A	Y _P B _P R	4:4:4 12 bit
	1 920 x 1 080i	28,1	50,0	74,3	—	3G-SDI Level-B	Y _P B _P R	4:4:4 12 bit
	1 920 x 1 080i	28,1	50,0	74,3	—	3G-SDI Level-A	RGB	4:4:4 10 bit
	1 920 x 1 080i	28,1	50,0	74,3	—	3G-SDI Level-B	RGB	4:4:4 10 bit
	1 920 x 1 080i	28,1	50,0	74,3	—	3G-SDI Level-A	RGB	4:4:4 12 bit
1080/24p	1 920 x 1 080	27,0	24,0 ^{*1}	74,3	—	HD-SDI	Y _P B _P R	4:2:2 10 bit
	1 920 x 1 080	27,0	24,0 ^{*1}	74,3	—	3G-SDI Level-A	Y _P B _P R	4:4:4 10 bit
	1 920 x 1 080	27,0	24,0 ^{*1}	74,3	—	3G-SDI Level-B	Y _P B _P R	4:4:4 10 bit
	1 920 x 1 080	27,0	24,0 ^{*1}	74,3	—	3G-SDI Level-A	Y _P B _P R	4:4:4 12 bit
	1 920 x 1 080	27,0	24,0 ^{*1}	74,3	—	3G-SDI Level-B	Y _P B _P R	4:4:4 12 bit
	1 920 x 1 080	27,0	24,0 ^{*1}	74,3	—	3G-SDI Level-A	RGB	4:4:4 10 bit
	1 920 x 1 080	27,0	24,0 ^{*1}	74,3	—	3G-SDI Level-B	RGB	4:4:4 10 bit
	1 920 x 1 080	27,0	24,0 ^{*1}	74,3	—	3G-SDI Level-A	RGB	4:4:4 12 bit
1080/24sF	1 920 x 1 080i	27,0	48,0 ^{*1}	74,3	—	HD-SDI	Y _P B _P R	4:2:2 10 bit
	1 920 x 1 080i	27,0	48,0 ^{*1}	74,3	—	3G-SDI Level-A	RGB	4:4:4 10 bit
	1 920 x 1 080i	27,0	48,0 ^{*1}	74,3	—	3G-SDI Level-B	RGB	4:4:4 10 bit
	1 920 x 1 080i	27,0	48,0 ^{*1}	74,3	—	3G-SDI Level-A	RGB	4:4:4 12 bit
	1 920 x 1 080i	27,0	48,0 ^{*1}	74,3	—	3G-SDI Level-B	RGB	4:4:4 12 bit
1080/25p	1 920 x 1 080	28,1	25,0	74,3	—	HD-SDI	Y _P B _P R	4:2:2 10 bit
	1 920 x 1 080	28,1	25,0	74,3	—	3G-SDI Level-A	Y _P B _P R	4:4:4 10 bit
	1 920 x 1 080	28,1	25,0	74,3	—	3G-SDI Level-B	Y _P B _P R	4:4:4 10 bit
	1 920 x 1 080	28,1	25,0	74,3	—	3G-SDI Level-A	Y _P B _P R	4:4:4 12 bit
	1 920 x 1 080	28,1	25,0	74,3	—	3G-SDI Level-B	Y _P B _P R	4:4:4 12 bit
	1 920 x 1 080	28,1	25,0	74,3	—	3G-SDI Level-A	RGB	4:4:4 10 bit
	1 920 x 1 080	28,1	25,0	74,3	—	3G-SDI Level-B	RGB	4:4:4 10 bit
	1 920 x 1 080	28,1	25,0	74,3	—	3G-SDI Level-A	RGB	4:4:4 12 bit

Capitolo 7 Appendice — Informazioni tecniche

Nome segnale (FORMATO SEGNALE)	Risoluzione (Punti)	Freq. di scansione		Freq. dot clock (MHz)	Divisione 4K	Formato	Formato colore	Campionatura
		Orizzontale (kHz)	Verticale (Hz)					
1080/30p	1 920 x 1 080	33,8	30,0 ¹	74,3	—	HD-SDI	YP _B P _R	4:2:2 10 bit
	1 920 x 1 080	33,8	30,0 ¹	74,3	—	3G-SDI Level-A	YP _B P _R	4:4:4 10 bit
	1 920 x 1 080	33,8	30,0 ¹	74,3	—	3G-SDI Level-B	YP _B P _R	4:4:4 10 bit
	1 920 x 1 080	33,8	30,0 ¹	74,3	—	3G-SDI Level-A	YP _B P _R	4:4:4 12 bit
	1 920 x 1 080	33,8	30,0 ¹	74,3	—	3G-SDI Level-B	YP _B P _R	4:4:4 12 bit
	1 920 x 1 080	33,8	30,0 ¹	74,3	—	3G-SDI Level-A	RGB	4:4:4 10 bit
	1 920 x 1 080	33,8	30,0 ¹	74,3	—	3G-SDI Level-B	RGB	4:4:4 10 bit
	1 920 x 1 080	33,8	30,0 ¹	74,3	—	3G-SDI Level-A	RGB	4:4:4 12 bit
1080/60p	1 920 x 1 080	67,5	60,0 ¹	148,5	—	3G-SDI Level-A	YP _B P _R	4:2:2 10 bit
	1 920 x 1 080	67,5	60,0 ¹	148,5	—	3G-SDI Level-B	YP _B P _R	4:2:2 10 bit
	1 920 x 1 080 ²	67,5	60,0 ¹	148,5	—	6G-SDI Type 1	YP _B P _R	4:4:4 10 bit
	1 920 x 1 080 ²	67,5	60,0 ¹	148,5	—	6G-SDI Type 1	YP _B P _R	4:4:4 12 bit
	1 920 x 1 080 ²	67,5	60,0 ¹	148,5	—	6G-SDI Type 1	RGB	4:4:4 10 bit
	1 920 x 1 080 ²	67,5	60,0 ¹	148,5	—	6G-SDI Type 1	RGB	4:4:4 12 bit
1080/50p	1 920 x 1 080	56,3	50,0	148,5	—	3G-SDI Level-A	YP _B P _R	4:2:2 10 bit
	1 920 x 1 080	56,3	50,0	148,5	—	3G-SDI Level-B	YP _B P _R	4:2:2 10 bit
	1 920 x 1 080 ²	56,3	50,0	148,5	—	6G-SDI Type 1	YP _B P _R	4:4:4 10 bit
	1 920 x 1 080 ²	56,3	50,0	148,5	—	6G-SDI Type 1	YP _B P _R	4:4:4 12 bit
	1 920 x 1 080 ²	56,3	50,0	148,5	—	6G-SDI Type 1	RGB	4:4:4 10 bit
	1 920 x 1 080 ²	56,3	50,0	148,5	—	6G-SDI Type 1	RGB	4:4:4 12 bit
2K/24p	2 048 x 1 080	27,0	24,0 ¹	74,3	—	3G-SDI Level-A	YP _B P _R	4:4:4 10 bit
	2 048 x 1 080	27,0	24,0 ¹	74,3	—	3G-SDI Level-B	YP _B P _R	4:4:4 10 bit
	2 048 x 1 080	27,0	24,0 ¹	74,3	—	3G-SDI Level-A	YP _B P _R	4:4:4 12 bit
	2 048 x 1 080	27,0	24,0 ¹	74,3	—	3G-SDI Level-B	YP _B P _R	4:4:4 12 bit
	2 048 x 1 080	27,0	24,0 ¹	74,3	—	3G-SDI Level-A	RGB	4:4:4 10 bit
	2 048 x 1 080	27,0	24,0 ¹	74,3	—	3G-SDI Level-B	RGB	4:4:4 10 bit
	2 048 x 1 080	27,0	24,0 ¹	74,3	—	3G-SDI Level-A	RGB	4:4:4 12 bit
	2 048 x 1 080	27,0	24,0 ¹	74,3	—	3G-SDI Level-B	RGB	4:4:4 12 bit
2K/25p	2 048 x 1 080	28,1	25,0	74,3	—	3G-SDI Level-A	YP _B P _R	4:4:4 10 bit
	2 048 x 1 080	28,1	25,0	74,3	—	3G-SDI Level-B	YP _B P _R	4:4:4 10 bit
	2 048 x 1 080	28,1	25,0	74,3	—	3G-SDI Level-A	YP _B P _R	4:4:4 12 bit
	2 048 x 1 080	28,1	25,0	74,3	—	3G-SDI Level-B	YP _B P _R	4:4:4 12 bit
	2 048 x 1 080	28,1	25,0	74,3	—	3G-SDI Level-A	RGB	4:4:4 10 bit
	2 048 x 1 080	28,1	25,0	74,3	—	3G-SDI Level-B	RGB	4:4:4 10 bit
	2 048 x 1 080	28,1	25,0	74,3	—	3G-SDI Level-A	RGB	4:4:4 12 bit
	2 048 x 1 080	28,1	25,0	74,3	—	3G-SDI Level-B	RGB	4:4:4 12 bit
2K/30p	2 048 x 1 080	33,8	30,0 ¹	74,3	—	3G-SDI Level-A	YP _B P _R	4:4:4 10 bit
	2 048 x 1 080	33,8	30,0 ¹	74,3	—	3G-SDI Level-B	YP _B P _R	4:4:4 10 bit
	2 048 x 1 080	33,8	30,0 ¹	74,3	—	3G-SDI Level-A	YP _B P _R	4:4:4 12 bit
	2 048 x 1 080	33,8	30,0 ¹	74,3	—	3G-SDI Level-B	YP _B P _R	4:4:4 12 bit
	2 048 x 1 080	33,8	30,0 ¹	74,3	—	3G-SDI Level-A	RGB	4:4:4 10 bit
	2 048 x 1 080	33,8	30,0 ¹	74,3	—	3G-SDI Level-B	RGB	4:4:4 10 bit
	2 048 x 1 080	33,8	30,0 ¹	74,3	—	3G-SDI Level-A	RGB	4:4:4 12 bit
	2 048 x 1 080	33,8	30,0 ¹	74,3	—	3G-SDI Level-B	RGB	4:4:4 12 bit
2K/48p	2 048 x 1 080	54,0	48,0 ¹	148,5	—	3G-SDI Level-A	YP _B P _R	4:2:2 10 bit
	2 048 x 1 080	54,0	48,0 ¹	148,5	—	3G-SDI Level-B	YP _B P _R	4:2:2 10 bit
2K/60p	2 048 x 1 080	67,5	60,0 ¹	148,5	—	3G-SDI Level-A	YP _B P _R	4:2:2 10 bit
	2 048 x 1 080	67,5	60,0 ¹	148,5	—	3G-SDI Level-B	YP _B P _R	4:2:2 10 bit
	2 048 x 1 080 ²	67,5	60,0 ¹	148,5	—	6G-SDI Type 1	YP _B P _R	4:4:4 10 bit
	2 048 x 1 080 ²	67,5	60,0 ¹	148,5	—	6G-SDI Type 1	YP _B P _R	4:4:4 12 bit
	2 048 x 1 080 ²	67,5	60,0 ¹	148,5	—	6G-SDI Type 1	RGB	4:4:4 10 bit
	2 048 x 1 080 ²	67,5	60,0 ¹	148,5	—	6G-SDI Type 1	RGB	4:4:4 12 bit

Capitolo 7 Appendice — Informazioni tecniche

Nome segnale (FORMATO SEGNALE)	Risoluzione (Punti)	Freq. di scansione		Freq. dot clock (MHz)	Divisione 4K	Formato	Formato colore	Campionatura
		Orizzontale (kHz)	Verticale (Hz)					
2K/50p	2 048 x 1 080	56,3	50,0	148,5	—	3G-SDI Level-A	Y _P B _P R _R	4:2:2 10 bit
	2 048 x 1 080	56,3	50,0	148,5	—	3G-SDI Level-B	Y _P B _P R _R	4:2:2 10 bit
	2 048 x 1 080 ²	56,3	50,0	148,5	—	6G-SDI Type 1	Y _P B _P R _R	4:4:4 10 bit
	2 048 x 1 080 ²	56,3	50,0	148,5	—	6G-SDI Type 1	Y _P B _P R _R	4:4:4 12 bit
	2 048 x 1 080 ²	56,3	50,0	148,5	—	6G-SDI Type 1	RGB	4:4:4 10 bit
	2 048 x 1 080 ²	56,3	50,0	148,5	—	6G-SDI Type 1	RGB	4:4:4 12 bit
3840 x 2160/24p	3 840 x 2 160 ²	54,0	24,0 ¹	297,0	SQ	6G-SDI Type 2	Y _P B _P R _R	4:2:2 10 bit
	3 840 x 2 160 ²	54,0	24,0 ¹	297,0	IL	6G-SDI Type 2	Y _P B _P R _R	4:2:2 10 bit
	3 840 x 2 160 ²	54,0	24,0 ¹	297,0	SQ	12G-SDI Type 1	Y _P B _P R _R	4:2:2 12 bit
	3 840 x 2 160 ²	54,0	24,0 ¹	297,0	IL	12G-SDI Type 1	Y _P B _P R _R	4:2:2 12 bit
	3 840 x 2 160 ²	54,0	24,0 ¹	297,0	SQ	12G-SDI Type 1	Y _P B _P R _R	4:4:4 10 bit
	3 840 x 2 160 ²	54,0	24,0 ¹	297,0	IL	12G-SDI Type 1	Y _P B _P R _R	4:4:4 10 bit
	3 840 x 2 160 ²	54,0	24,0 ¹	297,0	SQ	12G-SDI Type 1	Y _P B _P R _R	4:4:4 12 bit
	3 840 x 2 160 ²	54,0	24,0 ¹	297,0	IL	12G-SDI Type 1	Y _P B _P R _R	4:4:4 12 bit
	3 840 x 2 160 ²	54,0	24,0 ¹	297,0	SQ	12G-SDI Type 1	RGB	4:4:4 10 bit
	3 840 x 2 160 ²	54,0	24,0 ¹	297,0	IL	12G-SDI Type 1	RGB	4:4:4 10 bit
	3 840 x 2 160 ²	54,0	24,0 ¹	297,0	SQ	12G-SDI Type 1	RGB	4:4:4 12 bit
	3 840 x 2 160 ²	54,0	24,0 ¹	297,0	IL	12G-SDI Type 1	RGB	4:4:4 12 bit
3840 x 2160/25p	3 840 x 2 160 ²	56,3	25,0	297,0	SQ	6G-SDI Type 2	Y _P B _P R _R	4:2:2 10 bit
	3 840 x 2 160 ²	56,3	25,0	297,0	IL	6G-SDI Type 2	Y _P B _P R _R	4:2:2 10 bit
	3 840 x 2 160 ²	56,3	25,0	297,0	SQ	12G-SDI Type 1	Y _P B _P R _R	4:2:2 12 bit
	3 840 x 2 160 ²	56,3	25,0	297,0	IL	12G-SDI Type 1	Y _P B _P R _R	4:2:2 12 bit
	3 840 x 2 160 ²	56,3	25,0	297,0	SQ	12G-SDI Type 1	Y _P B _P R _R	4:4:4 10 bit
	3 840 x 2 160 ²	56,3	25,0	297,0	IL	12G-SDI Type 1	Y _P B _P R _R	4:4:4 10 bit
	3 840 x 2 160 ²	56,3	25,0	297,0	SQ	12G-SDI Type 1	Y _P B _P R _R	4:4:4 12 bit
	3 840 x 2 160 ²	56,3	25,0	297,0	IL	12G-SDI Type 1	Y _P B _P R _R	4:4:4 12 bit
	3 840 x 2 160 ²	56,3	25,0	297,0	SQ	12G-SDI Type 1	RGB	4:4:4 10 bit
	3 840 x 2 160 ²	56,3	25,0	297,0	IL	12G-SDI Type 1	RGB	4:4:4 10 bit
	3 840 x 2 160 ²	56,3	25,0	297,0	SQ	12G-SDI Type 1	RGB	4:4:4 12 bit
	3 840 x 2 160 ²	56,3	25,0	297,0	IL	12G-SDI Type 1	RGB	4:4:4 12 bit
3840 x 2160/30p	3 840 x 2 160 ²	67,5	30,0 ¹	297,0	SQ	6G-SDI Type 2	Y _P B _P R _R	4:2:2 10 bit
	3 840 x 2 160 ²	67,5	30,0 ¹	297,0	IL	6G-SDI Type 2	Y _P B _P R _R	4:2:2 10 bit
	3 840 x 2 160 ²	67,5	30,0 ¹	297,0	SQ	12G-SDI Type 1	Y _P B _P R _R	4:2:2 12 bit
	3 840 x 2 160 ²	67,5	30,0 ¹	297,0	IL	12G-SDI Type 1	Y _P B _P R _R	4:2:2 12 bit
	3 840 x 2 160 ²	67,5	30,0 ¹	297,0	SQ	12G-SDI Type 1	Y _P B _P R _R	4:4:4 10 bit
	3 840 x 2 160 ²	67,5	30,0 ¹	297,0	IL	12G-SDI Type 1	Y _P B _P R _R	4:4:4 10 bit
	3 840 x 2 160 ²	67,5	30,0 ¹	297,0	SQ	12G-SDI Type 1	Y _P B _P R _R	4:4:4 12 bit
	3 840 x 2 160 ²	67,5	30,0 ¹	297,0	IL	12G-SDI Type 1	Y _P B _P R _R	4:4:4 12 bit
	3 840 x 2 160 ²	67,5	30,0 ¹	297,0	SQ	12G-SDI Type 1	RGB	4:4:4 10 bit
	3 840 x 2 160 ²	67,5	30,0 ¹	297,0	IL	12G-SDI Type 1	RGB	4:4:4 10 bit
	3 840 x 2 160 ²	67,5	30,0 ¹	297,0	SQ	12G-SDI Type 1	RGB	4:4:4 12 bit
	3 840 x 2 160 ²	67,5	30,0 ¹	297,0	IL	12G-SDI Type 1	RGB	4:4:4 12 bit
3840 x 2160/60p	3 840 x 2 160 ²	135,0	60,0 ¹	594,0	SQ	12G-SDI Type 1	Y _P B _P R _R	4:2:2 10 bit
	3 840 x 2 160 ²	135,0	60,0 ¹	594,0	IL	12G-SDI Type 1	Y _P B _P R _R	4:2:2 10 bit
3840 x 2160/50p	3 840 x 2 160 ²	112,5	50,0	594,0	SQ	12G-SDI Type 1	Y _P B _P R _R	4:2:2 10 bit
	3 840 x 2 160 ²	112,5	50,0	594,0	IL	12G-SDI Type 1	Y _P B _P R _R	4:2:2 10 bit

Capitolo 7 Appendice — Informazioni tecniche

Nome segnale (FORMATO SEGNALE)	Risoluzione (Punti)	Freq. di scansione		Freq. dot clock (MHz)	Divisione 4K	Formato	Formato colore	Campionatura
		Orizzontale (kHz)	Verticale (Hz)					
4096 x 2160/24p	4 096 x 2 160 ²	54,0	24,0 ^{*1}	297,0	SQ	6G-SDI Type 2	YP _B P _R	4:2:2 10 bit
	4 096 x 2 160 ²	54,0	24,0 ^{*1}	297,0	IL	6G-SDI Type 2	YP _B P _R	4:2:2 10 bit
	4 096 x 2 160 ²	54,0	24,0 ^{*1}	297,0	SQ	12G-SDI Type 1	YP _B P _R	4:2:2 12 bit
	4 096 x 2 160 ²	54,0	24,0 ^{*1}	297,0	IL	12G-SDI Type 1	YP _B P _R	4:2:2 12 bit
	4 096 x 2 160 ²	54,0	24,0 ^{*1}	297,0	SQ	12G-SDI Type 1	YP _B P _R	4:4:4 10 bit
	4 096 x 2 160 ²	54,0	24,0 ^{*1}	297,0	IL	12G-SDI Type 1	YP _B P _R	4:4:4 10 bit
	4 096 x 2 160 ²	54,0	24,0 ^{*1}	297,0	SQ	12G-SDI Type 1	YP _B P _R	4:4:4 12 bit
	4 096 x 2 160 ²	54,0	24,0 ^{*1}	297,0	IL	12G-SDI Type 1	YP _B P _R	4:4:4 12 bit
	4 096 x 2 160 ²	54,0	24,0 ^{*1}	297,0	SQ	12G-SDI Type 1	RGB	4:4:4 10 bit
	4 096 x 2 160 ²	54,0	24,0 ^{*1}	297,0	IL	12G-SDI Type 1	RGB	4:4:4 10 bit
	4 096 x 2 160 ²	54,0	24,0 ^{*1}	297,0	SQ	12G-SDI Type 1	RGB	4:4:4 12 bit
	4 096 x 2 160 ²	54,0	24,0 ^{*1}	297,0	IL	12G-SDI Type 1	RGB	4:4:4 12 bit
4096 x 2160/25p	4 096 x 2 160 ²	56,3	25,0	297,0	SQ	6G-SDI Type 2	YP _B P _R	4:2:2 10 bit
	4 096 x 2 160 ²	56,3	25,0	297,0	IL	6G-SDI Type 2	YP _B P _R	4:2:2 10 bit
	4 096 x 2 160 ²	56,3	25,0	297,0	SQ	12G-SDI Type 1	YP _B P _R	4:2:2 12 bit
	4 096 x 2 160 ²	56,3	25,0	297,0	IL	12G-SDI Type 1	YP _B P _R	4:2:2 12 bit
	4 096 x 2 160 ²	56,3	25,0	297,0	SQ	12G-SDI Type 1	YP _B P _R	4:4:4 10 bit
	4 096 x 2 160 ²	56,3	25,0	297,0	IL	12G-SDI Type 1	YP _B P _R	4:4:4 10 bit
	4 096 x 2 160 ²	56,3	25,0	297,0	SQ	12G-SDI Type 1	YP _B P _R	4:4:4 12 bit
	4 096 x 2 160 ²	56,3	25,0	297,0	IL	12G-SDI Type 1	YP _B P _R	4:4:4 12 bit
	4 096 x 2 160 ²	56,3	25,0	297,0	SQ	12G-SDI Type 1	RGB	4:4:4 10 bit
	4 096 x 2 160 ²	56,3	25,0	297,0	IL	12G-SDI Type 1	RGB	4:4:4 10 bit
	4 096 x 2 160 ²	56,3	25,0	297,0	SQ	12G-SDI Type 1	RGB	4:4:4 12 bit
	4 096 x 2 160 ²	56,3	25,0	297,0	IL	12G-SDI Type 1	RGB	4:4:4 12 bit
4096 x 2160/30p	4 096 x 2 160 ²	67,5	30,0 ^{*1}	297,0	SQ	6G-SDI Type 2	YP _B P _R	4:2:2 10 bit
	4 096 x 2 160 ²	67,5	30,0 ^{*1}	297,0	IL	6G-SDI Type 2	YP _B P _R	4:2:2 10 bit
	4 096 x 2 160 ²	67,5	30,0 ^{*1}	297,0	SQ	12G-SDI Type 1	YP _B P _R	4:2:2 12 bit
	4 096 x 2 160 ²	67,5	30,0 ^{*1}	297,0	IL	12G-SDI Type 1	YP _B P _R	4:2:2 12 bit
	4 096 x 2 160 ²	67,5	30,0 ^{*1}	297,0	SQ	12G-SDI Type 1	YP _B P _R	4:4:4 10 bit
	4 096 x 2 160 ²	67,5	30,0 ^{*1}	297,0	IL	12G-SDI Type 1	YP _B P _R	4:4:4 10 bit
	4 096 x 2 160 ²	67,5	30,0 ^{*1}	297,0	SQ	12G-SDI Type 1	YP _B P _R	4:4:4 12 bit
	4 096 x 2 160 ²	67,5	30,0 ^{*1}	297,0	IL	12G-SDI Type 1	YP _B P _R	4:4:4 12 bit
	4 096 x 2 160 ²	67,5	30,0 ^{*1}	297,0	SQ	12G-SDI Type 1	RGB	4:4:4 10 bit
	4 096 x 2 160 ²	67,5	30,0 ^{*1}	297,0	IL	12G-SDI Type 1	RGB	4:4:4 10 bit
	4 096 x 2 160 ²	67,5	30,0 ^{*1}	297,0	SQ	12G-SDI Type 1	RGB	4:4:4 12 bit
	4 096 x 2 160 ²	67,5	30,0 ^{*1}	297,0	IL	12G-SDI Type 1	RGB	4:4:4 12 bit
4096 x 2160/60p	4 096 x 2 160 ²	135,0	60,0 ^{*1}	594,0	SQ	12G-SDI Type 1	YP _B P _R	4:2:2 10 bit
	4 096 x 2 160 ²	135,0	60,0 ^{*1}	594,0	IL	12G-SDI Type 1	YP _B P _R	4:2:2 10 bit
4096 x 2160/50p	4 096 x 2 160 ²	112,5	50,0	594,0	SQ	12G-SDI Type 1	YP _B P _R	4:2:2 10 bit
	4 096 x 2 160 ²	112,5	50,0	594,0	IL	12G-SDI Type 1	YP _B P _R	4:2:2 10 bit

*1 Anche il segnale con frequenza di scansione verticale 1/1,001x è supportato.

*2 Sono supportati solo il terminale <SDI 1 IN> e il terminale <SDI 3 IN> della Scheda di interfaccia per 12G-SDI (Modello n.: ET-MDN12G10).

Elenco dei segnali compatibili SDI del collegamento doppio

La seguente tabella specifica i segnali SDI del collegamento doppio che il proiettore può proiettare.

- Il contenuto della colonna di divisione 4K è il seguente.
 - SQ: quadrato (formato di trasmissione di Square Division)
 - IL: interleave (formato di trasmissione di 2-Sample Interleave Division)

Nome segnale (FORMATO SEGNALE)	Risoluzione (Punti)	Freq. di scansione		Freq. dot clock (MHz)	Divisione 4K	Formato	Formato colore	Campionatura
		Orizzontale (kHz)	Verticale (Hz)					
1080/60p	1 920 x 1 080	67,5	60,0 ¹	148,5	—	HD-SDI	YP _B P _R	4:2:2 10 bit
	1 920 x 1 080	67,5	60,0 ¹	148,5	—	3G-SDI Level-A	YP _B P _R	4:4:4 10 bit
	1 920 x 1 080	67,5	60,0 ¹	148,5	—	3G-SDI Level-B	YP _B P _R	4:4:4 10 bit
	1 920 x 1 080	67,5	60,0 ¹	148,5	—	3G-SDI Level-A	YP _B P _R	4:4:4 12 bit
	1 920 x 1 080	67,5	60,0 ¹	148,5	—	3G-SDI Level-B	YP _B P _R	4:4:4 12 bit
	1 920 x 1 080	67,5	60,0 ¹	148,5	—	3G-SDI Level-A	RGB	4:4:4 10 bit
	1 920 x 1 080	67,5	60,0 ¹	148,5	—	3G-SDI Level-B	RGB	4:4:4 10 bit
	1 920 x 1 080	67,5	60,0 ¹	148,5	—	3G-SDI Level-A	RGB	4:4:4 12 bit
1080/50p	1 920 x 1 080	56,3	50,0	148,5	—	HD-SDI	YP _B P _R	4:2:2 10 bit
	1 920 x 1 080	56,3	50,0	148,5	—	3G-SDI Level-A	YP _B P _R	4:4:4 10 bit
	1 920 x 1 080	56,3	50,0	148,5	—	3G-SDI Level-B	YP _B P _R	4:4:4 10 bit
	1 920 x 1 080	56,3	50,0	148,5	—	3G-SDI Level-A	YP _B P _R	4:4:4 12 bit
	1 920 x 1 080	56,3	50,0	148,5	—	3G-SDI Level-B	YP _B P _R	4:4:4 12 bit
	1 920 x 1 080	56,3	50,0	148,5	—	3G-SDI Level-A	RGB	4:4:4 10 bit
	1 920 x 1 080	56,3	50,0	148,5	—	3G-SDI Level-B	RGB	4:4:4 10 bit
	1 920 x 1 080	56,3	50,0	148,5	—	3G-SDI Level-A	RGB	4:4:4 12 bit
2K/48p	2 048 x 1 080	54,0	48,0 ¹	148,5	—	3G-SDI Level-A	YP _B P _R	4:4:4 10 bit
	2 048 x 1 080	54,0	48,0 ¹	148,5	—	3G-SDI Level-B	YP _B P _R	4:4:4 10 bit
	2 048 x 1 080	54,0	48,0 ¹	148,5	—	3G-SDI Level-A	YP _B P _R	4:4:4 12 bit
	2 048 x 1 080	54,0	48,0 ¹	148,5	—	3G-SDI Level-B	YP _B P _R	4:4:4 12 bit
	2 048 x 1 080	54,0	48,0 ¹	148,5	—	3G-SDI Level-A	RGB	4:4:4 10 bit
	2 048 x 1 080	54,0	48,0 ¹	148,5	—	3G-SDI Level-B	RGB	4:4:4 10 bit
	2 048 x 1 080	54,0	48,0 ¹	148,5	—	3G-SDI Level-A	RGB	4:4:4 12 bit
	2 048 x 1 080	54,0	48,0 ¹	148,5	—	3G-SDI Level-B	RGB	4:4:4 12 bit
2K/50p	2 048 x 1 080	56,3	50,0	148,5	—	3G-SDI Level-A	YP _B P _R	4:4:4 10 bit
	2 048 x 1 080	56,3	50,0	148,5	—	3G-SDI Level-B	YP _B P _R	4:4:4 10 bit
	2 048 x 1 080	56,3	50,0	148,5	—	3G-SDI Level-A	YP _B P _R	4:4:4 12 bit
	2 048 x 1 080	56,3	50,0	148,5	—	3G-SDI Level-B	YP _B P _R	4:4:4 12 bit
	2 048 x 1 080	56,3	50,0	148,5	—	3G-SDI Level-A	RGB	4:4:4 10 bit
	2 048 x 1 080	56,3	50,0	148,5	—	3G-SDI Level-B	RGB	4:4:4 10 bit
	2 048 x 1 080	56,3	50,0	148,5	—	3G-SDI Level-A	RGB	4:4:4 12 bit
	2 048 x 1 080	56,3	50,0	148,5	—	3G-SDI Level-B	RGB	4:4:4 12 bit
2K/60p	2 048 x 1 080	67,5	60,0 ¹	148,5	—	3G-SDI Level-A	YP _B P _R	4:4:4 10 bit
	2 048 x 1 080	67,5	60,0 ¹	148,5	—	3G-SDI Level-B	YP _B P _R	4:4:4 10 bit
	2 048 x 1 080	67,5	60,0 ¹	148,5	—	3G-SDI Level-A	YP _B P _R	4:4:4 12 bit
	2 048 x 1 080	67,5	60,0 ¹	148,5	—	3G-SDI Level-B	YP _B P _R	4:4:4 12 bit
	2 048 x 1 080	67,5	60,0 ¹	148,5	—	3G-SDI Level-A	RGB	4:4:4 10 bit
	2 048 x 1 080	67,5	60,0 ¹	148,5	—	3G-SDI Level-B	RGB	4:4:4 10 bit
	2 048 x 1 080	67,5	60,0 ¹	148,5	—	3G-SDI Level-A	RGB	4:4:4 12 bit
	2 048 x 1 080	67,5	60,0 ¹	148,5	—	3G-SDI Level-B	RGB	4:4:4 12 bit

Capitolo 7 Appendice — Informazioni tecniche

Nome segnale (FORMATO SEGNALE)	Risoluzione (Punti)	Freq. di scansione		Freq. dot clock (MHz)	Divisione 4K	Formato	Formato colore	Campionatura
		Orizzontale (kHz)	Verticale (Hz)					
3840 x 2160/24p	3 840 x 2 160	54,0	24,0 ^{*1}	297,0	SQ	3G-SDI Level-B Dual Stream	Y _P B _P R _R	4:2:2 10 bit
	3 840 x 2 160	54,0	24,0 ^{*1}	297,0	IL	3G-SDI Level-B Dual Stream	Y _P B _P R _R	4:2:2 10 bit
	3 840 x 2 160 ^{*2}	54,0	24,0 ^{*1}	297,0	SQ	6G-SDI Type 1	Y _P B _P R _R	4:2:2 12 bit
	3 840 x 2 160 ^{*2}	54,0	24,0 ^{*1}	297,0	IL	6G-SDI Type 1	Y _P B _P R _R	4:2:2 12 bit
	3 840 x 2 160 ^{*2}	54,0	24,0 ^{*1}	297,0	SQ	6G-SDI Type 1	Y _P B _P R _R	4:4:4 10 bit
	3 840 x 2 160 ^{*2}	54,0	24,0 ^{*1}	297,0	IL	6G-SDI Type 1	Y _P B _P R _R	4:4:4 10 bit
	3 840 x 2 160 ^{*2}	54,0	24,0 ^{*1}	297,0	SQ	6G-SDI Type 1	Y _P B _P R _R	4:4:4 12 bit
	3 840 x 2 160 ^{*2}	54,0	24,0 ^{*1}	297,0	IL	6G-SDI Type 1	Y _P B _P R _R	4:4:4 12 bit
	3 840 x 2 160 ^{*2}	54,0	24,0 ^{*1}	297,0	SQ	6G-SDI Type 1	RGB	4:4:4 10 bit
	3 840 x 2 160 ^{*2}	54,0	24,0 ^{*1}	297,0	IL	6G-SDI Type 1	RGB	4:4:4 10 bit
	3 840 x 2 160 ^{*2}	54,0	24,0 ^{*1}	297,0	SQ	6G-SDI Type 1	RGB	4:4:4 12 bit
	3 840 x 2 160 ^{*2}	54,0	24,0 ^{*1}	297,0	IL	6G-SDI Type 1	RGB	4:4:4 12 bit
3840 x 2160/25p	3 840 x 2 160	56,3	25,0	297,0	SQ	3G-SDI Level-B Dual Stream	Y _P B _P R _R	4:2:2 10 bit
	3 840 x 2 160	56,3	25,0	297,0	IL	3G-SDI Level-B Dual Stream	Y _P B _P R _R	4:2:2 10 bit
	3 840 x 2 160 ^{*2}	56,3	25,0	297,0	SQ	6G-SDI Type 1	Y _P B _P R _R	4:2:2 12 bit
	3 840 x 2 160 ^{*2}	56,3	25,0	297,0	IL	6G-SDI Type 1	Y _P B _P R _R	4:2:2 12 bit
	3 840 x 2 160 ^{*2}	56,3	25,0	297,0	SQ	6G-SDI Type 1	Y _P B _P R _R	4:4:4 10 bit
	3 840 x 2 160 ^{*2}	56,3	25,0	297,0	IL	6G-SDI Type 1	Y _P B _P R _R	4:4:4 10 bit
	3 840 x 2 160 ^{*2}	56,3	25,0	297,0	SQ	6G-SDI Type 1	Y _P B _P R _R	4:4:4 12 bit
	3 840 x 2 160 ^{*2}	56,3	25,0	297,0	IL	6G-SDI Type 1	Y _P B _P R _R	4:4:4 12 bit
	3 840 x 2 160 ^{*2}	56,3	25,0	297,0	SQ	6G-SDI Type 1	RGB	4:4:4 10 bit
	3 840 x 2 160 ^{*2}	56,3	25,0	297,0	IL	6G-SDI Type 1	RGB	4:4:4 10 bit
	3 840 x 2 160 ^{*2}	56,3	25,0	297,0	SQ	6G-SDI Type 1	RGB	4:4:4 12 bit
	3 840 x 2 160 ^{*2}	56,3	25,0	297,0	IL	6G-SDI Type 1	RGB	4:4:4 12 bit
3840 x 2160/30p	3 840 x 2 160	56,3	30,0 ^{*1}	297,0	SQ	3G-SDI Level-B Dual Stream	Y _P B _P R _R	4:2:2 10 bit
	3 840 x 2 160	56,3	30,0 ^{*1}	297,0	IL	3G-SDI Level-B Dual Stream	Y _P B _P R _R	4:2:2 10 bit
	3 840 x 2 160 ^{*2}	56,3	30,0 ^{*1}	297,0	SQ	6G-SDI Type 1	Y _P B _P R _R	4:2:2 12 bit
	3 840 x 2 160 ^{*2}	56,3	30,0 ^{*1}	297,0	IL	6G-SDI Type 1	Y _P B _P R _R	4:2:2 12 bit
	3 840 x 2 160 ^{*2}	56,3	30,0 ^{*1}	297,0	SQ	6G-SDI Type 1	Y _P B _P R _R	4:4:4 10 bit
	3 840 x 2 160 ^{*2}	56,3	30,0 ^{*1}	297,0	IL	6G-SDI Type 1	Y _P B _P R _R	4:4:4 10 bit
	3 840 x 2 160 ^{*2}	56,3	30,0 ^{*1}	297,0	SQ	6G-SDI Type 1	Y _P B _P R _R	4:4:4 12 bit
	3 840 x 2 160 ^{*2}	56,3	30,0 ^{*1}	297,0	IL	6G-SDI Type 1	Y _P B _P R _R	4:4:4 12 bit
	3 840 x 2 160 ^{*2}	56,3	30,0 ^{*1}	297,0	SQ	6G-SDI Type 1	RGB	4:4:4 10 bit
	3 840 x 2 160 ^{*2}	56,3	30,0 ^{*1}	297,0	IL	6G-SDI Type 1	RGB	4:4:4 10 bit
	3 840 x 2 160 ^{*2}	56,3	30,0 ^{*1}	297,0	SQ	6G-SDI Type 1	RGB	4:4:4 12 bit
	3 840 x 2 160 ^{*2}	56,3	30,0 ^{*1}	297,0	IL	6G-SDI Type 1	RGB	4:4:4 12 bit
3840 x 2160/60p	3 840 x 2 160 ^{*2}	135,0	60,0 ^{*1}	594,0	SQ	6G-SDI Type 1	Y _P B _P R _R	4:2:2 10 bit
	3 840 x 2 160 ^{*2}	135,0	60,0 ^{*1}	594,0	IL	6G-SDI Type 1	Y _P B _P R _R	4:2:2 10 bit
3840 x 2160/50p	3 840 x 2 160 ^{*2}	112,5	50,0	594,0	SQ	6G-SDI Type 1	Y _P B _P R _R	4:2:2 10 bit
	3 840 x 2 160 ^{*2}	112,5	50,0	594,0	IL	6G-SDI Type 1	Y _P B _P R _R	4:2:2 10 bit

Capitolo 7 Appendice — Informazioni tecniche

Nome segnale (FORMATO SEGNALE)	Risoluzione (Punti)	Freq. di scansione		Freq. dot clock (MHz)	Divisione 4K	Formato	Formato colore	Campionatura
		Orizzontale (kHz)	Verticale (Hz)					
4096 x 2160/24p	4 096 x 2 160	54,0	24,0*1	297,0	SQ	3G-SDI Level-B Dual Stream	YP _B P _R	4:2:2 10 bit
	4 096 x 2 160	54,0	24,0*1	297,0	IL	3G-SDI Level-B Dual Stream	YP _B P _R	4:2:2 10 bit
	4 096 x 2 160 ²	54,0	24,0*1	297,0	SQ	6G-SDI Type 1	YP _B P _R	4:2:2 12 bit
	4 096 x 2 160 ²	54,0	24,0*1	297,0	IL	6G-SDI Type 1	YP _B P _R	4:2:2 12 bit
	4 096 x 2 160 ²	54,0	24,0*1	297,0	SQ	6G-SDI Type 1	YP _B P _R	4:4:4 10 bit
	4 096 x 2 160 ²	54,0	24,0*1	297,0	IL	6G-SDI Type 1	YP _B P _R	4:4:4 10 bit
	4 096 x 2 160 ²	54,0	24,0*1	297,0	SQ	6G-SDI Type 1	YP _B P _R	4:4:4 12 bit
	4 096 x 2 160 ²	54,0	24,0*1	297,0	IL	6G-SDI Type 1	YP _B P _R	4:4:4 12 bit
	4 096 x 2 160 ²	54,0	24,0*1	297,0	SQ	6G-SDI Type 1	RGB	4:4:4 10 bit
	4 096 x 2 160 ²	54,0	24,0*1	297,0	IL	6G-SDI Type 1	RGB	4:4:4 10 bit
	4 096 x 2 160 ²	54,0	24,0*1	297,0	SQ	6G-SDI Type 1	RGB	4:4:4 12 bit
	4 096 x 2 160 ²	54,0	24,0*1	297,0	IL	6G-SDI Type 1	RGB	4:4:4 12 bit
4096 x 2160/25p	4 096 x 2 160	56,3	25,0	297,0	SQ	3G-SDI Level-B Dual Stream	YP _B P _R	4:2:2 10 bit
	4 096 x 2 160	56,3	25,0	297,0	IL	3G-SDI Level-B Dual Stream	YP _B P _R	4:2:2 10 bit
	4 096 x 2 160 ²	56,3	25,0	297,0	SQ	6G-SDI Type 1	YP _B P _R	4:2:2 12 bit
	4 096 x 2 160 ²	56,3	25,0	297,0	IL	6G-SDI Type 1	YP _B P _R	4:2:2 12 bit
	4 096 x 2 160 ²	56,3	25,0	297,0	SQ	6G-SDI Type 1	YP _B P _R	4:4:4 10 bit
	4 096 x 2 160 ²	56,3	25,0	297,0	IL	6G-SDI Type 1	YP _B P _R	4:4:4 10 bit
	4 096 x 2 160 ²	56,3	25,0	297,0	SQ	6G-SDI Type 1	YP _B P _R	4:4:4 12 bit
	4 096 x 2 160 ²	56,3	25,0	297,0	IL	6G-SDI Type 1	YP _B P _R	4:4:4 12 bit
	4 096 x 2 160 ²	56,3	25,0	297,0	SQ	6G-SDI Type 1	RGB	4:4:4 10 bit
	4 096 x 2 160 ²	56,3	25,0	297,0	IL	6G-SDI Type 1	RGB	4:4:4 10 bit
	4 096 x 2 160 ²	56,3	25,0	297,0	SQ	6G-SDI Type 1	RGB	4:4:4 12 bit
	4 096 x 2 160 ²	56,3	25,0	297,0	IL	6G-SDI Type 1	RGB	4:4:4 12 bit
4096 x 2160/30p	4 096 x 2 160	67,5	30,0*1	297,0	SQ	3G-SDI Level-B Dual Stream	YP _B P _R	4:2:2 10 bit
	4 096 x 2 160	67,5	30,0*1	297,0	IL	3G-SDI Level-B Dual Stream	YP _B P _R	4:2:2 10 bit
	4 096 x 2 160 ²	67,5	30,0*1	297,0	SQ	6G-SDI Type 1	YP _B P _R	4:2:2 12 bit
	4 096 x 2 160 ²	67,5	30,0*1	297,0	IL	6G-SDI Type 1	YP _B P _R	4:2:2 12 bit
	4 096 x 2 160 ²	67,5	30,0*1	297,0	SQ	6G-SDI Type 1	YP _B P _R	4:4:4 10 bit
	4 096 x 2 160 ²	67,5	30,0*1	297,0	IL	6G-SDI Type 1	YP _B P _R	4:4:4 10 bit
	4 096 x 2 160 ²	67,5	30,0*1	297,0	SQ	6G-SDI Type 1	YP _B P _R	4:4:4 12 bit
	4 096 x 2 160 ²	67,5	30,0*1	297,0	IL	6G-SDI Type 1	YP _B P _R	4:4:4 12 bit
	4 096 x 2 160 ²	67,5	30,0*1	297,0	SQ	6G-SDI Type 1	RGB	4:4:4 10 bit
	4 096 x 2 160 ²	67,5	30,0*1	297,0	IL	6G-SDI Type 1	RGB	4:4:4 10 bit
	4 096 x 2 160 ²	67,5	30,0*1	297,0	SQ	6G-SDI Type 1	RGB	4:4:4 12 bit
	4 096 x 2 160 ²	67,5	30,0*1	297,0	IL	6G-SDI Type 1	RGB	4:4:4 12 bit
4096 x 2160/60p	4 096 x 2 160 ²	135,0	60,0*1	594,0	SQ	6G-SDI Type 1	YP _B P _R	4:2:2 10 bit
	4 096 x 2 160 ²	135,0	60,0*1	594,0	IL	6G-SDI Type 1	YP _B P _R	4:2:2 10 bit
4096 x 2160/50p	4 096 x 2 160 ²	112,5	50,0	594,0	SQ	6G-SDI Type 1	YP _B P _R	4:2:2 10 bit
	4 096 x 2 160 ²	112,5	50,0	594,0	IL	6G-SDI Type 1	YP _B P _R	4:2:2 10 bit

*1 Anche il segnale con frequenza di scansione verticale 1/1,001x è supportato.

*2 È supportata solo la combinazione del terminale <SDI 1 IN> e del terminale <SDI 3 IN> della Scheda di interfaccia per 12G-SDI (Modello n.: ET-MDN12G10).

Elenco dei segnali compatibili SDI del collegamento quadruplo

La seguente tabella specifica i segnali SDI del collegamento quadruplo che il proiettore può proiettare.

- Il contenuto della colonna di divisione 4K è il seguente.
 - SQ: quadrato (formato di trasmissione di Square Division)
 - IL: interleave (formato di trasmissione di 2-Sample Interleave Division)

Nome segnale (FORMATO SEGNALE)	Risoluzione (Punti)	Freq. di scansione		Freq. dot clock (MHz)	Divisione 4K	Formato	Formato colore	Campionatura
		Orizzontale (kHz)	Verticale (Hz)					
3840 x 2160/24p	3 840 x 2 160	54,0	24,0 ¹	297,0	SQ	HD-SDI	Y _P B _P R	4:2:2 10 bit
	3 840 x 2 160	54,0	24,0 ¹	297,0	SQ	3G-SDI Level-A	Y _P B _P R	4:2:2 12 bit
	3 840 x 2 160	54,0	24,0 ¹	297,0	IL	3G-SDI Level-A	Y _P B _P R	4:2:2 12 bit
	3 840 x 2 160	54,0	24,0 ¹	297,0	SQ	3G-SDI Level-B	Y _P B _P R	4:2:2 12 bit
	3 840 x 2 160	54,0	24,0 ¹	297,0	IL	3G-SDI Level-B	Y _P B _P R	4:2:2 12 bit
	3 840 x 2 160	54,0	24,0 ¹	297,0	SQ	3G-SDI Level-A	Y _P B _P R	4:4:4 10 bit
	3 840 x 2 160	54,0	24,0 ¹	297,0	IL	3G-SDI Level-A	Y _P B _P R	4:4:4 10 bit
	3 840 x 2 160	54,0	24,0 ¹	297,0	SQ	3G-SDI Level-B	Y _P B _P R	4:4:4 10 bit
	3 840 x 2 160	54,0	24,0 ¹	297,0	IL	3G-SDI Level-B	Y _P B _P R	4:4:4 10 bit
	3 840 x 2 160	54,0	24,0 ¹	297,0	SQ	3G-SDI Level-A	Y _P B _P R	4:4:4 12 bit
	3 840 x 2 160	54,0	24,0 ¹	297,0	IL	3G-SDI Level-A	Y _P B _P R	4:4:4 12 bit
	3 840 x 2 160	54,0	24,0 ¹	297,0	SQ	3G-SDI Level-B	Y _P B _P R	4:4:4 12 bit
	3 840 x 2 160	54,0	24,0 ¹	297,0	IL	3G-SDI Level-B	Y _P B _P R	4:4:4 12 bit
	3 840 x 2 160	54,0	24,0 ¹	297,0	SQ	3G-SDI Level-A	RGB	4:4:4 10 bit
	3 840 x 2 160	54,0	24,0 ¹	297,0	IL	3G-SDI Level-A	RGB	4:4:4 10 bit
	3 840 x 2 160	54,0	24,0 ¹	297,0	SQ	3G-SDI Level-B	RGB	4:4:4 10 bit
	3 840 x 2 160	54,0	24,0 ¹	297,0	IL	3G-SDI Level-B	RGB	4:4:4 10 bit
	3 840 x 2 160	54,0	24,0 ¹	297,0	SQ	3G-SDI Level-A	RGB	4:4:4 12 bit
	3 840 x 2 160	54,0	24,0 ¹	297,0	IL	3G-SDI Level-A	RGB	4:4:4 12 bit
	3840 x 2160/25p	3 840 x 2 160	56,3	25,0	297,0	SQ	HD-SDI	Y _P B _P R
3 840 x 2 160		56,3	25,0	297,0	SQ	3G-SDI Level-A	Y _P B _P R	4:2:2 12 bit
3 840 x 2 160		56,3	25,0	297,0	IL	3G-SDI Level-A	Y _P B _P R	4:2:2 12 bit
3 840 x 2 160		56,3	25,0	297,0	SQ	3G-SDI Level-B	Y _P B _P R	4:2:2 12 bit
3 840 x 2 160		56,3	25,0	297,0	IL	3G-SDI Level-B	Y _P B _P R	4:2:2 12 bit
3 840 x 2 160		56,3	25,0	297,0	SQ	3G-SDI Level-A	Y _P B _P R	4:4:4 10 bit
3 840 x 2 160		56,3	25,0	297,0	IL	3G-SDI Level-A	Y _P B _P R	4:4:4 10 bit
3 840 x 2 160		56,3	25,0	297,0	SQ	3G-SDI Level-B	Y _P B _P R	4:4:4 10 bit
3 840 x 2 160		56,3	25,0	297,0	IL	3G-SDI Level-B	Y _P B _P R	4:4:4 10 bit
3 840 x 2 160		56,3	25,0	297,0	SQ	3G-SDI Level-A	Y _P B _P R	4:4:4 12 bit
3 840 x 2 160		56,3	25,0	297,0	IL	3G-SDI Level-A	Y _P B _P R	4:4:4 12 bit
3 840 x 2 160		56,3	25,0	297,0	SQ	3G-SDI Level-B	Y _P B _P R	4:4:4 12 bit
3 840 x 2 160		56,3	25,0	297,0	IL	3G-SDI Level-B	Y _P B _P R	4:4:4 12 bit
3 840 x 2 160		56,3	25,0	297,0	SQ	3G-SDI Level-A	RGB	4:4:4 10 bit
3 840 x 2 160		56,3	25,0	297,0	IL	3G-SDI Level-A	RGB	4:4:4 10 bit
3 840 x 2 160		56,3	25,0	297,0	SQ	3G-SDI Level-B	RGB	4:4:4 10 bit
3 840 x 2 160		56,3	25,0	297,0	IL	3G-SDI Level-B	RGB	4:4:4 10 bit
3 840 x 2 160		56,3	25,0	297,0	SQ	3G-SDI Level-A	RGB	4:4:4 12 bit
3 840 x 2 160		56,3	25,0	297,0	IL	3G-SDI Level-A	RGB	4:4:4 12 bit
3 840 x 2 160		56,3	25,0	297,0	SQ	3G-SDI Level-B	RGB	4:4:4 12 bit
3 840 x 2 160	56,3	25,0	297,0	IL	3G-SDI Level-B	RGB	4:4:4 12 bit	

Capitolo 7 Appendice — Informazioni tecniche

Nome segnale (FORMATO SEGNALE)	Risoluzione (Punti)	Freq. di scansione		Freq. dot clock (MHz)	Divisione 4K	Formato	Formato colore	Campionatura
		Orizzontale (kHz)	Verticale (Hz)					
3840 x 2160/30p	3 840 x 2 160	67,5	30,0 ^{*1}	297,0	SQ	HD-SDI	YP _B P _R	4:2:2 10 bit
	3 840 x 2 160	67,5	30,0 ^{*1}	297,0	SQ	3G-SDI Level-A	YP _B P _R	4:2:2 12 bit
	3 840 x 2 160	67,5	30,0 ^{*1}	297,0	IL	3G-SDI Level-A	YP _B P _R	4:2:2 12 bit
	3 840 x 2 160	67,5	30,0 ^{*1}	297,0	SQ	3G-SDI Level-B	YP _B P _R	4:2:2 12 bit
	3 840 x 2 160	67,5	30,0 ^{*1}	297,0	IL	3G-SDI Level-B	YP _B P _R	4:2:2 12 bit
	3 840 x 2 160	67,5	30,0 ^{*1}	297,0	SQ	3G-SDI Level-A	YP _B P _R	4:4:4 10 bit
	3 840 x 2 160	67,5	30,0 ^{*1}	297,0	IL	3G-SDI Level-A	YP _B P _R	4:4:4 10 bit
	3 840 x 2 160	67,5	30,0 ^{*1}	297,0	SQ	3G-SDI Level-B	YP _B P _R	4:4:4 10 bit
	3 840 x 2 160	67,5	30,0 ^{*1}	297,0	IL	3G-SDI Level-B	YP _B P _R	4:4:4 10 bit
	3 840 x 2 160	67,5	30,0 ^{*1}	297,0	SQ	3G-SDI Level-A	YP _B P _R	4:4:4 12 bit
	3 840 x 2 160	67,5	30,0 ^{*1}	297,0	IL	3G-SDI Level-A	YP _B P _R	4:4:4 12 bit
	3 840 x 2 160	67,5	30,0 ^{*1}	297,0	SQ	3G-SDI Level-B	YP _B P _R	4:4:4 12 bit
	3 840 x 2 160	67,5	30,0 ^{*1}	297,0	IL	3G-SDI Level-B	YP _B P _R	4:4:4 12 bit
	3 840 x 2 160	67,5	30,0 ^{*1}	297,0	SQ	3G-SDI Level-A	RGB	4:4:4 10 bit
	3 840 x 2 160	67,5	30,0 ^{*1}	297,0	IL	3G-SDI Level-A	RGB	4:4:4 10 bit
	3 840 x 2 160	67,5	30,0 ^{*1}	297,0	SQ	3G-SDI Level-B	RGB	4:4:4 10 bit
	3 840 x 2 160	67,5	30,0 ^{*1}	297,0	IL	3G-SDI Level-B	RGB	4:4:4 10 bit
	3 840 x 2 160	67,5	30,0 ^{*1}	297,0	SQ	3G-SDI Level-A	RGB	4:4:4 12 bit
	3 840 x 2 160	67,5	30,0 ^{*1}	297,0	IL	3G-SDI Level-A	RGB	4:4:4 12 bit
	3840 x 2160/60p	3 840 x 2 160	135,0	60,0 ^{*1}	594,0	SQ	3G-SDI Level-A	YP _B P _R
3 840 x 2 160		135,0	60,0 ^{*1}	594,0	IL	3G-SDI Level-A	YP _B P _R	4:2:2 10 bit
3 840 x 2 160		135,0	60,0 ^{*1}	594,0	SQ	3G-SDI Level-B	YP _B P _R	4:2:2 10 bit
3 840 x 2 160		135,0	60,0 ^{*1}	594,0	IL	3G-SDI Level-B	YP _B P _R	4:2:2 10 bit
3840 x 2160/50p	3 840 x 2 160	112,5	50,0	594,0	SQ	3G-SDI Level-A	YP _B P _R	4:2:2 10 bit
	3 840 x 2 160	112,5	50,0	594,0	IL	3G-SDI Level-A	YP _B P _R	4:2:2 10 bit
	3 840 x 2 160	112,5	50,0	594,0	SQ	3G-SDI Level-B	YP _B P _R	4:2:2 10 bit
	3 840 x 2 160	112,5	50,0	594,0	IL	3G-SDI Level-B	YP _B P _R	4:2:2 10 bit
4096 x 2160/24p	4 096 x 2 160	54,0	24,0 ^{*1}	297,0	SQ	HD-SDI	YP _B P _R	4:2:2 10 bit
	4 096 x 2 160	54,0	24,0 ^{*1}	297,0	SQ	3G-SDI Level-A	YP _B P _R	4:2:2 12 bit
	4 096 x 2 160	54,0	24,0 ^{*1}	297,0	IL	3G-SDI Level-A	YP _B P _R	4:2:2 12 bit
	4 096 x 2 160	54,0	24,0 ^{*1}	297,0	SQ	3G-SDI Level-B	YP _B P _R	4:2:2 12 bit
	4 096 x 2 160	54,0	24,0 ^{*1}	297,0	IL	3G-SDI Level-B	YP _B P _R	4:2:2 12 bit
	4 096 x 2 160	54,0	24,0 ^{*1}	297,0	SQ	3G-SDI Level-A	YP _B P _R	4:4:4 10 bit
	4 096 x 2 160	54,0	24,0 ^{*1}	297,0	IL	3G-SDI Level-A	YP _B P _R	4:4:4 10 bit
	4 096 x 2 160	54,0	24,0 ^{*1}	297,0	SQ	3G-SDI Level-B	YP _B P _R	4:4:4 10 bit
	4 096 x 2 160	54,0	24,0 ^{*1}	297,0	IL	3G-SDI Level-B	YP _B P _R	4:4:4 10 bit
	4 096 x 2 160	54,0	24,0 ^{*1}	297,0	SQ	3G-SDI Level-A	YP _B P _R	4:4:4 12 bit
	4 096 x 2 160	54,0	24,0 ^{*1}	297,0	IL	3G-SDI Level-A	YP _B P _R	4:4:4 12 bit
	4 096 x 2 160	54,0	24,0 ^{*1}	297,0	SQ	3G-SDI Level-B	YP _B P _R	4:4:4 12 bit
	4 096 x 2 160	54,0	24,0 ^{*1}	297,0	IL	3G-SDI Level-B	YP _B P _R	4:4:4 12 bit
	4 096 x 2 160	54,0	24,0 ^{*1}	297,0	SQ	3G-SDI Level-A	RGB	4:4:4 10 bit
	4 096 x 2 160	54,0	24,0 ^{*1}	297,0	IL	3G-SDI Level-A	RGB	4:4:4 10 bit
	4 096 x 2 160	54,0	24,0 ^{*1}	297,0	SQ	3G-SDI Level-B	RGB	4:4:4 10 bit
	4 096 x 2 160	54,0	24,0 ^{*1}	297,0	IL	3G-SDI Level-B	RGB	4:4:4 10 bit
	4 096 x 2 160	54,0	24,0 ^{*1}	297,0	SQ	3G-SDI Level-A	RGB	4:4:4 12 bit
	4 096 x 2 160	54,0	24,0 ^{*1}	297,0	IL	3G-SDI Level-A	RGB	4:4:4 12 bit
	4 096 x 2 160	54,0	24,0 ^{*1}	297,0	SQ	3G-SDI Level-B	RGB	4:4:4 12 bit
4 096 x 2 160	54,0	24,0 ^{*1}	297,0	IL	3G-SDI Level-B	RGB	4:4:4 12 bit	

Capitolo 7 Appendice — Informazioni tecniche

Nome segnale (FORMATO SEGNALE)	Risoluzione (Punti)	Freq. di scansione		Freq. dot clock (MHz)	Divisione 4K	Formato	Formato colore	Campionatura
		Orizzontale (kHz)	Verticale (Hz)					
4096 x 2160/25p	4 096 x 2 160	56,3	25,0	297,0	SQ	HD-SDI	YP _B P _R	4:2:2 10 bit
	4 096 x 2 160	56,3	25,0	297,0	SQ	3G-SDI Level-A	YP _B P _R	4:2:2 12 bit
	4 096 x 2 160	56,3	25,0	297,0	IL	3G-SDI Level-A	YP _B P _R	4:2:2 12 bit
	4 096 x 2 160	56,3	25,0	297,0	SQ	3G-SDI Level-B	YP _B P _R	4:2:2 12 bit
	4 096 x 2 160	56,3	25,0	297,0	IL	3G-SDI Level-B	YP _B P _R	4:2:2 12 bit
	4 096 x 2 160	56,3	25,0	297,0	SQ	3G-SDI Level-A	YP _B P _R	4:4:4 10 bit
	4 096 x 2 160	56,3	25,0	297,0	IL	3G-SDI Level-A	YP _B P _R	4:4:4 10 bit
	4 096 x 2 160	56,3	25,0	297,0	SQ	3G-SDI Level-B	YP _B P _R	4:4:4 10 bit
	4 096 x 2 160	56,3	25,0	297,0	IL	3G-SDI Level-B	YP _B P _R	4:4:4 10 bit
	4 096 x 2 160	56,3	25,0	297,0	SQ	3G-SDI Level-A	YP _B P _R	4:4:4 12 bit
	4 096 x 2 160	56,3	25,0	297,0	IL	3G-SDI Level-A	YP _B P _R	4:4:4 12 bit
	4 096 x 2 160	56,3	25,0	297,0	SQ	3G-SDI Level-B	YP _B P _R	4:4:4 12 bit
	4 096 x 2 160	56,3	25,0	297,0	IL	3G-SDI Level-B	YP _B P _R	4:4:4 12 bit
	4 096 x 2 160	56,3	25,0	297,0	SQ	3G-SDI Level-A	RGB	4:4:4 10 bit
	4 096 x 2 160	56,3	25,0	297,0	IL	3G-SDI Level-A	RGB	4:4:4 10 bit
	4 096 x 2 160	56,3	25,0	297,0	SQ	3G-SDI Level-B	RGB	4:4:4 10 bit
	4 096 x 2 160	56,3	25,0	297,0	IL	3G-SDI Level-B	RGB	4:4:4 10 bit
	4 096 x 2 160	56,3	25,0	297,0	SQ	3G-SDI Level-A	RGB	4:4:4 12 bit
	4 096 x 2 160	56,3	25,0	297,0	IL	3G-SDI Level-A	RGB	4:4:4 12 bit
	4096 x 2160/30p	4 096 x 2 160	67,5	30,0*1	297,0	SQ	HD-SDI	YP _B P _R
4 096 x 2 160		67,5	30,0*1	297,0	SQ	3G-SDI Level-A	YP _B P _R	4:2:2 12 bit
4 096 x 2 160		67,5	30,0*1	297,0	IL	3G-SDI Level-A	YP _B P _R	4:2:2 12 bit
4 096 x 2 160		67,5	30,0*1	297,0	SQ	3G-SDI Level-B	YP _B P _R	4:2:2 12 bit
4 096 x 2 160		67,5	30,0*1	297,0	IL	3G-SDI Level-B	YP _B P _R	4:2:2 12 bit
4 096 x 2 160		67,5	30,0*1	297,0	SQ	3G-SDI Level-A	YP _B P _R	4:4:4 10 bit
4 096 x 2 160		67,5	30,0*1	297,0	IL	3G-SDI Level-A	YP _B P _R	4:4:4 10 bit
4 096 x 2 160		67,5	30,0*1	297,0	SQ	3G-SDI Level-B	YP _B P _R	4:4:4 10 bit
4 096 x 2 160		67,5	30,0*1	297,0	IL	3G-SDI Level-B	YP _B P _R	4:4:4 10 bit
4 096 x 2 160		67,5	30,0*1	297,0	SQ	3G-SDI Level-A	YP _B P _R	4:4:4 12 bit
4 096 x 2 160		67,5	30,0*1	297,0	IL	3G-SDI Level-A	YP _B P _R	4:4:4 12 bit
4 096 x 2 160		67,5	30,0*1	297,0	SQ	3G-SDI Level-B	YP _B P _R	4:4:4 12 bit
4 096 x 2 160		67,5	30,0*1	297,0	IL	3G-SDI Level-B	YP _B P _R	4:4:4 12 bit
4 096 x 2 160		67,5	30,0*1	297,0	SQ	3G-SDI Level-A	RGB	4:4:4 10 bit
4 096 x 2 160		67,5	30,0*1	297,0	IL	3G-SDI Level-A	RGB	4:4:4 10 bit
4 096 x 2 160		67,5	30,0*1	297,0	SQ	3G-SDI Level-B	RGB	4:4:4 10 bit
4 096 x 2 160		67,5	30,0*1	297,0	IL	3G-SDI Level-B	RGB	4:4:4 10 bit
4 096 x 2 160		67,5	30,0*1	297,0	SQ	3G-SDI Level-A	RGB	4:4:4 12 bit
4 096 x 2 160		67,5	30,0*1	297,0	IL	3G-SDI Level-A	RGB	4:4:4 12 bit
4096 x 2160/60p		4 096 x 2 160	135,0	60,0*1	594,0	SQ	3G-SDI Level-A	YP _B P _R
	4 096 x 2 160	135,0	60,0*1	594,0	IL	3G-SDI Level-A	YP _B P _R	4:2:2 10 bit
	4 096 x 2 160	135,0	60,0*1	594,0	SQ	3G-SDI Level-B	YP _B P _R	4:2:2 10 bit
	4 096 x 2 160	135,0	60,0*1	594,0	IL	3G-SDI Level-B	YP _B P _R	4:2:2 10 bit
4096 x 2160/50p	4 096 x 2 160	112,5	50,0	594,0	SQ	3G-SDI Level-A	YP _B P _R	4:2:2 10 bit
	4 096 x 2 160	112,5	50,0	594,0	IL	3G-SDI Level-A	YP _B P _R	4:2:2 10 bit
	4 096 x 2 160	112,5	50,0	594,0	SQ	3G-SDI Level-B	YP _B P _R	4:2:2 10 bit
	4 096 x 2 160	112,5	50,0	594,0	IL	3G-SDI Level-B	YP _B P _R	4:2:2 10 bit

*1 Anche il segnale con frequenza di scansione verticale 1/1,001x è supportato.

Elenco dei segnali compatibili di ingresso simultaneo

La seguente tabella specifica segnali video compatibili di ingresso simultaneo che il proiettore può proiettare.

Nome segnale (FORMATO SEGNALE)	Risoluzione (Punti)	Freq. di scansione		Freq. dot clock (MHz)	Segnale compatibile di ingresso simultaneo			
		Orizzontale (kHz)	Verticale (Hz)		HDMI*1	DVI-D*2	DisplayPort*3	SDI
1080/60p	1 920 x 1 080	67,5	60,0	148,5	✓	✓	✓	✓
1080/50p	1 920 x 1 080	56,3	50,0	148,5	✓	✓	✓	✓
3840 x 2160/60	3 840 x 2 160	135,0	60,0	594,0	✓*4	—	✓	✓*5
3840 x 2160/50	3 840 x 2 160	112,5	50,0	594,0	✓*4	—	✓	✓*5
4096 x 2160/60	4 096 x 2 160	135,0	60,0	594,0	✓*4	—	✓	✓*5
4096 x 2160/50	4 096 x 2 160	112,5	50,0	594,0	✓*4	—	✓	✓*5

- *1 Questo è supportato quando la Scheda di interfaccia per ingresso HDMI 2 opzionale (Modello n.: ET-MDNHM10) è installata in entrambi gli slot.
- *2 Questo è supportato quando la Scheda di interfaccia per ingresso DVI-D 2 opzionale (Modello n.: ET-MDNDV10) è installata in entrambi gli slot.
- *3 Questo è supportato quando la Scheda di interfaccia per ingresso DisplayPort 2 opzionale (Modello n.: ET-MDNDP10) è installata in entrambi gli slot.
- *4 In caso di esecuzione dell'ingresso simultaneo dell'immagine 4K (risoluzione di 3 840 x 2 160 o 4 096 x 2 160) facendo uso della Scheda di interfaccia per ingresso HDMI 2 (Modello n.: ET-MDNHM10), è necessario che la versione firmware della Scheda di interfaccia per ingresso HDMI 2 sia la 2.00 o successiva. Se la versione è precedente alla 2.00, il processo simultaneo non viene eseguito anche se è in ingresso il segnale corrispondente. Consultare il proprio rivenditore per quanto riguarda l'aggiornamento della versione al firmware più recente. Per i dettagli su come confermare la versione del firmware, consultare "Come confermare la versione del firmware della scheda di interfaccia" (► pagina 36).
- *5 Questo è supportato quando la Scheda di interfaccia per 12G-SDI (Modello n.: ET-MDN12G10) è installata in entrambi gli slot.

Nota

- Non è possibile utilizzare la funzione di regolazione geometrica quando è in ingresso il segnale video nel formato simultaneo.

Specifiche

Le specifiche del proiettore sono le seguenti.

Alimentazione		100 V - 120 V / 200 V - 240 V ~ (100 V - 120 V / 200 V - 240 V corrente alternata), 50 Hz/60 Hz	
Consumo corrente		1 100 W (11,5 A) / 4 100 W (20,8 A)	
Consumo corrente (durante lo standby)		18 W	
Chip DLP	Dimensioni	35,1 mm (1,38") (rapporto aspetto 17:9)	
	Sistema di visualizzazione	Chip DLP x 3, sistema di proiezione DLP	
	Numero di pixel	8 847 360 pixel (4 096 x 2 160 punti)	
Obiettivo		Opzionale	
Fonte di luce		Diodo laser x 2	
Emissione di luce^{*1,2}		50 000 lm	Quando [MOD. FUNZION.] è impostato su [NORMALE]
		40 000 lm	Quando [MOD. FUNZION.] è impostato su [ECO]
Rapporto zona da centro ad angolo^{*1}		90 %	
Rapporto contrasto^{*1}		20 000:1 (quando [CONTRASTO DINAMICO] è impostato su [3])	
Grandezza dell'immagine proiettata		2,54 m (100") - 38,10 m (1 500")	
Rapporto aspetto immagine		17:9	
Modo di proiezione		[FRONTE/SOFF], [FRONTE/TAVOLO], [RETRO/SOFF], [RETRO/TAVOLO]	
Lunghezza cavo di alimentazione		3,0 m (118-1/8")	
Involucro esterno		Fabbricata in metallo e plastica modellata	
Colore esterno		Nero	
Dimensioni	Larghezza	720 mm (28-11/32") (a parte le sporgenze)	
	Lunghezza	511 mm (20-1/8") (con i piedini alla posizione più corta)	
		445 mm (17-17/32") (a parte i piedini e le sporgenze)	
Profondità	1 070 mm (42-1/8") (a parte le sporgenze)		
Peso		Circa 126 kg (278 libbre) ^{*3}	
Livello rumore^{*1}		52 dB	
Classificazione laser	Classe laser	Classe 1 (IEC/EN 60825-1:2014)	
	Gruppo di rischio	Gruppo di rischio 3 (IEC 62471-5:2015)	
Ambiente operativo	Temperatura ambiente operativo	0 °C (32 °F) - 45 °C (113 °F) ^{*4,5,6}	
	Umidità ambiente operativo	10 % - 80 % (senza condensa)	
Telecomando	Alimentazione	CC 3 V (batteria AA/R6/LR6 x 2)	
	Raggio operativo	Entro circa 30 m (98'5") (se azionato direttamente di fronte al ricevitore di segnale)	
	Peso	150 g (5,3 oncie) (batterie incluse)	
	Dimensioni	Larghezza: 47,5 mm (1-7/8"), Altezza: 181,5 mm (7-5/32"), Profondità: 27,5 mm (1-3/32")	

*1 Le condizioni di misurazione e il metodo di annotazione soddisfano gli standard internazionali ISO/IEC 21118:2012.

*2 Quando il proiettore è utilizzato con la tensione di alimentazione di 200 V CA.

*3 Valore medio. Il peso varia per ciascun prodotto.

*4 La temperatura dell'ambiente operativo deve essere tra 0 °C (32 °F) e 40 °C (104 °F) se il proiettore è utilizzato a un'altitudine compresa tra 1 400 m (4 593') e 4 200 m (13 780') sul livello del mare.

*5 La temperatura dell'ambiente operativo deve essere tra 0 °C (32 °F) e 40 °C (104 °F) quando è collegato il Modulo senza fili opzionale (Modello n.: Serie AJ-WM50).

*6 Quando il menu [IMPOSTAZIONI PROIETTORE] → [IMPOST. FUNZIONAMENTO] → [MOD. FUNZION.] è impostato su [NORMALE] o [ECO] e la temperatura dell'ambiente operativo supera il seguente valore, l'emissione di luce potrebbe essere ridotta per proteggere il proiettore.

- In caso di utilizzo del proiettore ad altitudini inferiori a 2 700 m (8 858') sopra il livello del mare: 30 °C (86 °F)

- Quando si utilizza il proiettore a un'altitudine compresa tra 2 700 m (8 858') e 4 200 m (13 780') sul livello del mare: 25 °C (77 °F)

Nota

- L'emissione di luce diminuirà a circa 1/5 quando si utilizza il proiettore con CA 100 V - CA 120 V.
- I numeri di modello degli accessori ordinari e degli accessori opzionali sono soggetti a modifiche senza preavviso.

■ Terminale di collegamento/slot

Terminale <MULTI PROJECTOR SYNC IN>	1 set (BNC) TTL alta impedenza
Terminale <MULTI PROJECTOR SYNC OUT>	1 set (BNC) Uscita TTL: massimo 10 mA
Terminale <SERIAL IN> Terminale <SERIAL OUT>	D-Sub 9 p, 1 set ognuno, RS-232C conforme, per controllo tramite computer
Terminale <REMOTE 1 IN> Terminale <REMOTE 1 OUT>	Mini jack stereo M3, 1 set ognuno, per telecomando (cablato)/per controllo connessione proiettore
Terminale <REMOTE 2 IN>	1 set, D-Sub 9 p, per controllo contatto
Terminale <DIGITAL LINK>	1 set, RJ-45, per connessioni di rete e DIGITAL LINK (conforme HDBaseT™), PJLink (class 2) compatibile, 100Base-TX, Art-Net compatibile, HDCP 2.2 compatibile, Deep Color compatibile
Terminale <LAN>	1 set, RJ-45, per connessione di rete, PJLink (class 2) compatibile, 10Base-T/100Base-TX, Art-Net compatibile
<SLOT 1> <SLOT 2>	Totale 2 set (1 slot libero), specifica SLOT NX, per installazione della scheda di interfaccia La Scheda di interfaccia per 12G-SDI in dotazione (Modello n.: ET-MDN12G10) è già installata in <SLOT 1>.
Terminale <USB>	1 set, connettore USB (tipo A), per il collegamento del Modulo senza fili opzionale (Modello n.: Serie AJ-WM50), per il collegamento della memoria USB
Terminale <DC OUT 1> Terminale <DC OUT 2>	2 set, connettore USB (tipo A), solo per alimentazione (CC 5 V, 2 A totali per due set)

■ LAN wireless

Per utilizzare la funzione LAN wireless con il proiettore, è necessario collegare il Modulo senza fili opzionale (Modello n.: Serie AJ-WM50).

Conformità agli standard	IEEE802.11b/g/n	
Metodo trasmissione	DSSS, OFDM	
Range di frequenza (Canale)	Da 2 412 MHz a 2 462 MHz (da c. 1 a 11)	
Velocità trasferimento dati (Valore standard)	IEEE802.11n	Massimo 144 Mbps
	IEEE802.11g	Massimo 54 Mbps
	IEEE802.11b	Massimo 11 Mbps
Metodo di crittografia	WPA2-PSK (AES)	

■ Segnale compatibile

Per i dettagli dei tipi di segnali video utilizzabili con il proiettore, consultare “Elenco segnali compatibili” (➔ pagina 286).

Ingresso segnale SDI^{*1}
Segnale HD-SDI Segnale 3G-SDI Segnale 6G-SDI Segnale 12G-SDI
Ingresso segnale DIGITAL LINK
<ul style="list-style-type: none"> • Risoluzione segnale basato su immagini in movimento: da 480/60p, 576/50p a 4 096 x 2 160 Risoluzione del segnale basato su immagini statiche: da 640 x 400 a 3 840 x 2 400 (non intrecciare) • Frequenza dot clock: da 25 MHz a 297 MHz
Ingresso segnale HDMI^{*2}
<ul style="list-style-type: none"> • Risoluzione segnale basato su immagini in movimento: da 480/60p, 576/50p a 4 096 x 2 160 Risoluzione del segnale basato su immagini statiche: da 640 x 400 a 3 840 x 2 400 (non intrecciare) • Frequenza dot clock: da 25 MHz a 594 MHz
Ingresso segnale DVI-D^{*3}
<ul style="list-style-type: none"> • Risoluzione segnale basato su immagini in movimento: da 480/60p, 576/50p a 2 048 x 1 080 Risoluzione del segnale basato su immagini statiche: da 640 x 400 a 1 920 x 1 200 (non intrecciare) • Frequenza dot clock: da 25 MHz a 162 MHz
Ingresso segnale DisplayPort^{*4}
<ul style="list-style-type: none"> • Risoluzione segnale basato su immagini in movimento: da 720/60p a 4 096 x 2 160/60p Risoluzione del segnale basato su immagini statiche: da 640 x 480 a 3 840 x 2 400 (non intrecciare) • Frequenza dot clock: da 25 MHz a 594 MHz

*1 Questo è supportato quando la Scheda di interfaccia per 12G-SDI (Modello n.: ET-MDN12G10) è installata nello slot.

*2 Questo è supportato quando la Scheda di interfaccia per ingresso HDMI 2 opzionale (Modello n.: ET-MDNHM10) è installata nello slot.

*3 Questo è supportato quando la Scheda di interfaccia per ingresso DVI-D 2 opzionale (Modello n.: ET-MDNDV10) è installata nello slot.

*4 Questo è supportato quando la Scheda di interfaccia per ingresso DisplayPort 2 opzionale (Modello n.: ET-MDNDP10) è installata nello slot.

Nota

- In caso di esecuzione dell'ingresso simultaneo dell'immagine 4K (risoluzione di 3 840 x 2 160 o 4 096 x 2 160) facendo uso della Scheda di interfaccia per ingresso HDMI 2 (Modello n.: ET-MDNHM10), è necessario che la versione firmware della Scheda di interfaccia per ingresso HDMI 2 sia la 2.00 o successiva. Se la versione è precedente alla 2.00, il processo simultaneo non viene eseguito anche se è in ingresso il segnale corrispondente. Consultare il proprio rivenditore per quanto riguarda l'aggiornamento della versione al firmware più recente. Per i dettagli su come confermare la versione del firmware, consultare “Come confermare la versione del firmware della scheda di interfaccia” (➔ pagina 36).

Dimensioni

Unità: mm

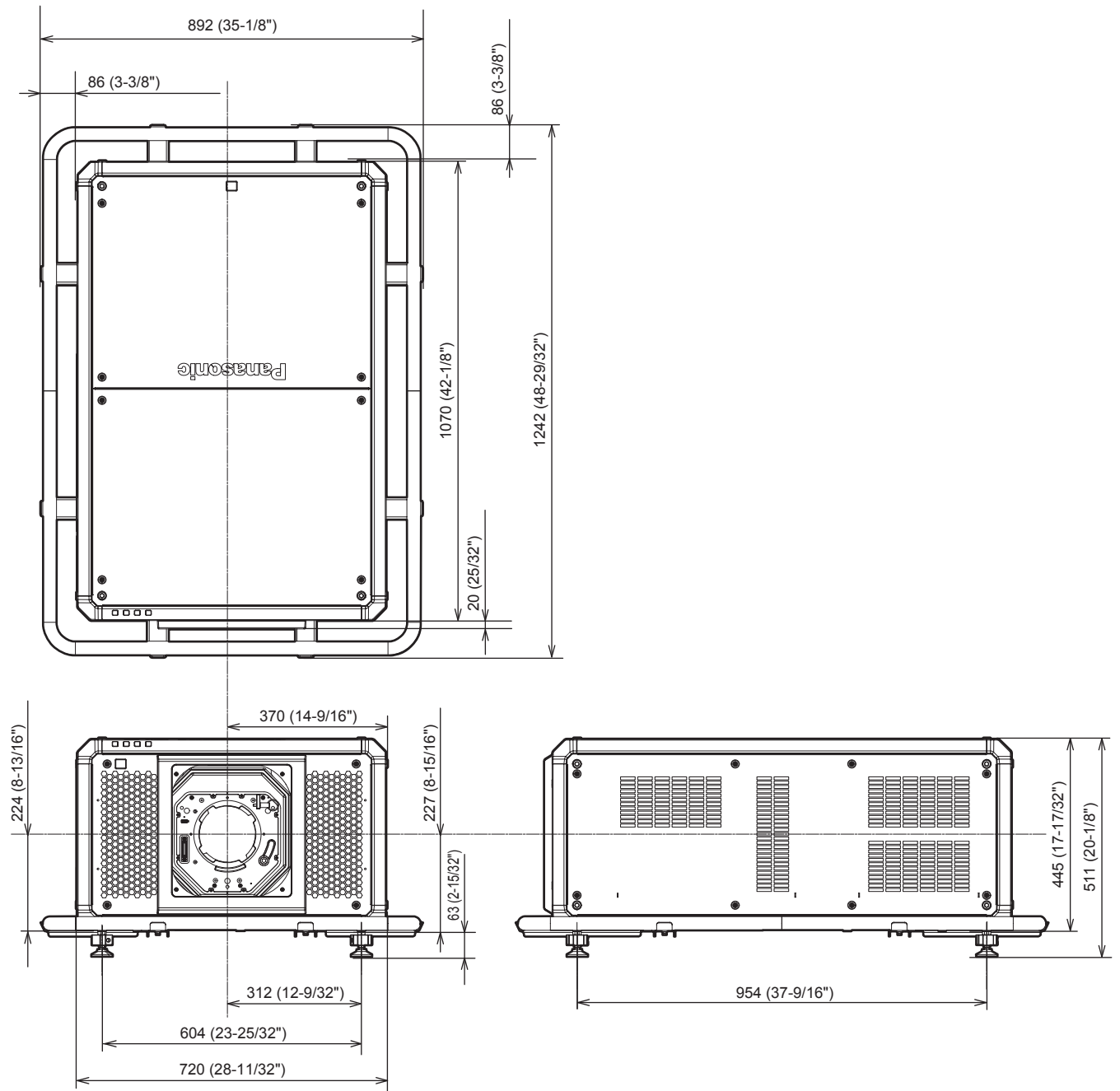

* La dimensione effettiva potrebbe variare in base al prodotto.

Installazione della scheda di interfaccia

Questo proiettore è fornito di due slot di specifica SLOT NX.

È presente un solo ingresso DIGITAL LINK su questo proiettore come terminale di ingresso video standard. È possibile aggiungere l'ingresso per HDMI, DVI-D e SDI installando la scheda di interfaccia opzionale nello slot. Si consiglia la presenza di un tecnico qualificato per installare o rimuovere la scheda di interfaccia opzionale. Potrebbe verificarsi un malfunzionamento dovuto all'elettricità statica. Consultare il rivenditore.

Prima dell'installazione o della rimozione

- Disattivare sempre l'alimentazione del proiettore prima di installare o rimuovere la scheda di interfaccia.
 - Seguire sempre la procedura "Spegnimento del proiettore" (➔ pagina 69) quando si disattiva l'alimentazione.
- Non toccare la sezione del connettore della scheda di interfaccia direttamente con le mani.
 - Il componente può essere danneggiato dall'elettricità statica.
- Rimuovere l'elettricità statica dal proprio corpo toccando preventivamente il metallo circostante, ecc., per impedire danni da parte dell'elettricità statica.
- Prestare attenzione a non ferirsi quando si installa o si rimuove la scheda di interfaccia.
 - Le mani potrebbero essere danneggiate dall'apertura dello slot vuoto o dal margine del supporto della scheda di interfaccia.
- Quando si installa la scheda di interfaccia nello slot, inserirla nel connettore in modo rettilineo e lentamente.
 - Potrebbe non funzionare o provocare malfunzionamenti se non viene installato correttamente.
- La figura che indica l'installazione e la rimozione della scheda di interfaccia sta utilizzando come esempio la Scheda di interfaccia per ingresso HDMI 2 (Modello n.: ET-MDNHM10).

Come installare la scheda di interfaccia

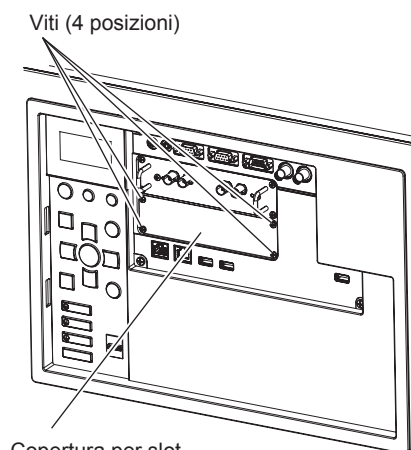

Fig. 1

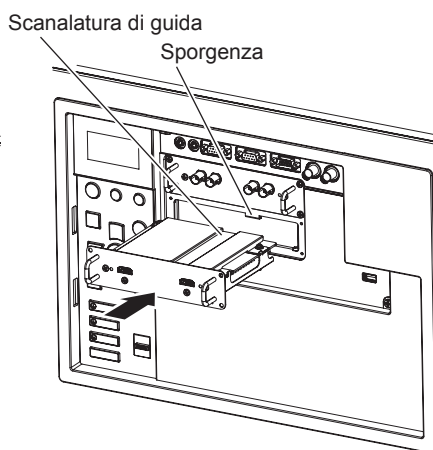

Fig. 2

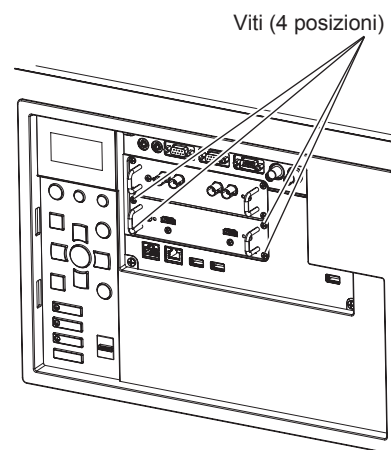

Fig. 3

1) Rimuovere la copertura per slot. (Fig. 1)

- Rimuovere le quattro viti che fissano la copertura per slot ruotandole in senso antiorario con un cacciavite Phillips. Le viti rimosse vengono utilizzate per collegare la scheda di interfaccia.
- Nel rimuovere la quarta vite, mantenere la copertura per slot con una mano in modo che non cada.
- Per sostituire un'altra scheda di interfaccia, rimuovere la scheda di interfaccia seguendo la procedura in "Come rimuovere la scheda di interfaccia" (➔ pagina 307).

2) Installare la scheda di interfaccia al proiettore. (Fig. 2)

- Inserire la scanalatura di guida della scheda di interfaccia allineata alla sporgenza dello slot. Inserire saldamente il supporto fino a fine corsa.

3) Fissare la scheda di interfaccia. (Fig. 3)

- Serrare e fissare le quattro viti rimosse al punto 1).

Attenzione

- La copertura per slot rimossa è richiesta quando viene rimossa la scheda di interfaccia non necessaria. Conservarlo in modo da poterlo utilizzare in futuro.

Come rimuovere la scheda di interfaccia

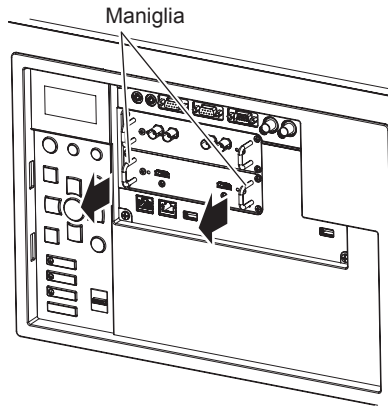

Fig. 1

1) Rimuovere la scheda di interfaccia. (Fig. 1)

- Rimuovere le quattro viti che fissano la scheda di interfaccia ruotandole in senso antiorario con un cacciavite Phillips. Le viti rimosse vengono utilizzate per fissare la copertura per slot.
- Mantenere la maniglia della scheda di interfaccia e rimuoverla lentamente.

2) Collegare la copertura per slot.

- Collegare la copertura per slot conservata e quindi serrarla e fissarla con le quattro viti rimosse al punto 1).
- Per sostituire con un'altra scheda di interfaccia, collegare la scheda di interfaccia seguendo la procedura in "Come installare la scheda di interfaccia" (➔ pagina 306).

Attenzione

- Collegare sempre la copertura per slot sullo slot vuoto.
- Conservare la scheda di interfaccia rimossa in una borsa antistatica.

Indice

Terminale <REMOTE 1 IN>	38
Terminale <REMOTE 1 OUT>	38
Terminale <REMOTE 2 IN>	285
Terminale <SERIAL IN>	280
Terminale <SERIAL OUT>	280
[TINTA]	91
Touchpoint NFC	31
U	
[UNIFORMITÀ]	143
V	
Video compatibile a sRGB	98
Voce di menu	87
Z	
[ZOOM]	101

Dichiarazione di conformità

English	Declaration of Conformity (DoC) This equipment is in compliance with the essential requirements and other relevant provisions of Directive 2014/53/EU. Customers can download a copy of the original DoC for this product from our DoC server: https://www.ptc.panasonic.eu/ Contact in the EU: Panasonic Connect Europe GmbH, Panasonic Testing Centre, Winsbergring 15, 22525 Hamburg, Germany
Français	Déclaration de Conformité (DoC) Cet appareil est conforme aux exigences essentielles et aux autres dispositions pertinentes de la Directive 2014/53/UE. Les clients peuvent télécharger une copie de la DoC originale pour ce produit à partir de notre serveur DoC: https://www.ptc.panasonic.eu/ Coordonnées dans l'UE : Panasonic Connect Europe GmbH, Panasonic Testing Centre, Winsbergring 15, 22525 Hamburg, Germany
Español	Declaración de conformidad (DoC) Este equipo cumple con los requisitos esenciales así como con otras disposiciones de la Directiva 2014/53/UE. El cliente puede descargar una copia de la DoC original de este producto desde nuestro servidor DoC: https://www.ptc.panasonic.eu/ Contacto en la U.E.: Panasonic Connect Europe GmbH, Panasonic Testing Centre, Winsbergring 15, 22525 Hamburg, Germany
Deutsch	Konformitätserklärung (DoC) Dieses Gerät entspricht den grundlegenden Anforderungen und den weiteren entsprechenden Vorgaben der Richtlinie 2014/53/EU. Kunden können eine Kopie der Original-DoC für dieses Produkt von unserem DoC-Server herunterladen: https://www.ptc.panasonic.eu/ Kontaktadresse in der EG: Panasonic Connect Europe GmbH, Panasonic Testing Centre, Winsbergring 15, 22525 Hamburg, Germany
Italiano	Dichiarazione di conformità (DoC) Questo apparato é conforme ai requisiti essenziali ed agli altri principi sanciti dalla Direttiva 2014/53/UE. I clienti possono scaricare la copia del DoC originale per questo prodotto dal nostro server DoC: https://www.ptc.panasonic.eu/ Contatto nella EU: Panasonic Connect Europe GmbH, Panasonic Testing Centre, Winsbergring 15, 22525 Hamburg, Germany

Български	Това устройство отговаря на съществените изисквания и останалите приложими разпоредби на Директива 2014/53/ЕС.
Čeština	Toto zařizení je v souladu se základními požadavky a ostatními odpovídajícími ustanoveními Směrnice 2014/53/EU.
Dansk	Dette udstyr er i overensstemmelse med de væsentlige krav og andre relevante bestemmelser i Direktiv 2014/53/EU.
Eesti	See seade vastab direktiivi 2014/53/EL olulistele nõuetele ja teistele asjakohastele sätetele.
Ελληνικά	Αυτός ο εξοπλισμός είναι σε συμμόρφωση με τις ουσιώδεις απαιτήσεις και άλλες σχετικές διατάξεις της Οδηγίας 2014/53/ΕΕ.
Hrvatski	Ovaj proizvod odgovara bitnim zahtjevima i drugim relevantnim uredbama Direktive 2014/53/EU.
Íslenska	Þetta tæki er samkvæmt grunnkröfum og öðrum viðeigandi ákvæðum Tilskipunar 2014/53/EU.
Latviešu	Ši iekārtā atbilst Direktīvas 2014/53/ES būtiskajam prasībām un citiem ar to saistītajiem noteikumiem.
Lietuvių	Šis įrenginys tenkina 2014/53/ES Direktyvos esminius reikalavimus ir kitas šios direktyvos nuostatas.
Magyar	Ez a készülék teljesíti az alapvető követelményeket és más 2014/53/EU irányelvben meghatározott vonatkozó rendelkezéseket.
Malti	Dan l-apparat huwa konformi mal-ħtiġiet essenzjali u l-provedimenti l-oħra rilevanti tad-Direttiva 2014/53/UE.
Nederlands	Dit apparaat voldoet aan de essentiële eisen en andere van toepassing zijnde bepalingen van de Richtlijn 2014/53/EU.
Norsk	Dette utstyret er i samsvar med de grunnleggende krav og andre relevante bestemmelser i EU-direktiv 2014/53/EU.
Polski	Urządzenie jest zgodne z ogólnymi wymaganiami oraz szczególnymi warunkami określonymi Dyrektywą UE: 2014/53/UE.
Português	Este equipamento está em conformidade com os requisitos essenciais e outras provisões relevantes da Directiva 2014/53/UE.
Română	Acest echipament este conform cu cerințele de bază și celelalte prevederi relevante ale Directivei 2014/53/UE.
Slovenčina	Toto zariadenie je v zhode so základnými požiadavkami a inými príslušnými nariadeniami direktív: 2014/53/EÚ.
Slovenščina	Ta naprava je skladna z bistvenimi zahtevami in ostalimi relevantnimi pogoji Direktive 2014/53/EU.
Suomi	Tämä laite täyttää direktiivin 2014/53/EU olennaiset vaatimukset ja on siinä asetettujen muiden laitetta koskevien määräysten mukainen.
Svenska	Denna utrustning är i överensstämmelse med de väsentliga kraven och andra relevanta bestämmelser i Direktiv 2014/53/EU.

Fabbricato da:

Panasonic Connect Co., Ltd.
4-1-62 Minoshima, Hakata-ku, Fukuoka 812-8531, Giappone

Importatore:

Panasonic Connect Europe GmbH

Rappresentante autorizzato nell'UE:

Panasonic Testing Centre
Winsbergring 15, 22525 Amburgo, Germania

Smaltimento di vecchie apparecchiature e batterie usate**Solo per Unione Europea e Nazioni con sistemi di raccolta e smaltimento**

Questi simboli sui prodotti, sull'imballaggio e/o sulle documentazioni o manuali accompagnanti i prodotti indicano che i prodotti elettrici, elettronici e le batterie usate non devono essere smaltiti come rifiuti urbani ma deve essere effettuata una raccolta separata.

Per un trattamento adeguato, recupero e riciclaggio di vecchi prodotti e batterie usate vi invitiamo a consegnarli agli appositi punti di raccolta secondo la legislazione vigente nel vostro paese.

Con uno smaltimento corretto, contribuirete a salvare importanti risorse e ad evitare i potenziali effetti negativi sulla salute umana e sull'ambiente.

Per ulteriori informazioni su raccolta e riciclaggio, vi invitiamo a contattare il vostro comune.

Lo smaltimento non corretto di questi rifiuti potrebbe comportare sanzioni in accordo con la legislazione nazionale.

**Note per il simbolo batterie (simbolo sotto):**

Questo simbolo può essere usato in combinazione con un simbolo chimico. In questo caso è conforme ai requisiti indicati dalla Direttiva per il prodotto chimico in questione.

Panasonic Connect Co., Ltd.

Web Site : <https://panasonic.net/cns/projector/>

© Panasonic Connect Co., Ltd. 2022

W1119NN4042 -YI