

Panasonic®

Bruksanvisning

FULL HD LCD-skärm För affärsanvändning

Svenska

Modellnr **TH-84EF1W**

84 tums modell

TH-75EF1W

75 tums modell

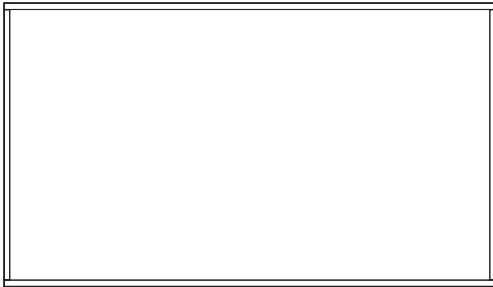

Innehåll

Viktiga säkerhetsmeddelanden	2
Säkerhetsåtgärder	3
Försiktighetsåtgärder vid användning	5
Tillbehör	7
Försiktighetsåtgärder vid transport	8
Ögonbult	9
Anslutningar	10
Identifiera reglage	13
Grundläggande reglage	15
Specifikationer	17
Programlicens	19

För mer ingående instruktioner, se bruksanvisningen på CD-ROM.

- Läs dessa instruktioner innan du använder ditt set och behåll dem för framtida bruk.
- Illustrationerna och skärmarna i denna bruksanvisning är endast i förtydligande syfte och kan skilja sig från den faktiska produkten.
- Beskrivande illustrationer i den här användarmanualen har i huvudsak skapats baserat på 84-tumsmodellen.

HDMI™



DPQX1091ZC/X1

Obs:

Eftersläckning av bild kan förekomma. Om du visar en stillbild under en längre tid kan bilden bli kvar på skärmen. Den försvinner dock efter att en rörlig bild visats en stund.

Varumärken

- Microsoft, Windows och Internet Explorer är registrerade varumärken eller varumärken som tillhör Microsoft Corporation i USA och/eller andra länder.
- Macintosh, Mac, Mac OS, OS X och Safari är varumärken som tillhör Apple Inc. och är registrerade i USA samt andra länder.
- PJLink är ett registrerat varumärke eller ett varumärke som inväntar godkännande av varumärkesregistrering i Japan, USA och i andra länder och regioner.
- HDMI, HDMI-logotypen och High Definition Multimedia Interface är varumärken eller registrerade varumärken som tillhör HDMI Licensing LLC i USA och andra länder.
- JavaScript är ett registrerat varumärke eller ett varumärke som tillhör Oracle Corporation och dess dotterbolag och associerade bolag i USA och/eller andra länder.
- RoomView, Crestron RoomView och Fusion RV är registrerade varumärken som tillhör Crestron Electronics, Inc.
Crestron Connected är ett varumärke som tillhör Crestron Electronics, Inc.

Även om ett företag- eller produktvarumärke inte har särskilt omnämnts respekteras dessa varumärken till fullo.

Viktiga säkerhetsmeddelanden

VARNING

- 1) För att förhindra skador som kan resultera i brand eller risk för elektriska stötar får denna apparat inte utsättas för droppande eller stänkande vätska.
Placera inte behållare med vatten (blomvaser, koppar, smink etc.) ovanför utrustningen. (inklusive på hyllorna ovanför etc.)
Inga öppna lågor, såsom levande ljus, bör placeras på/ovanför utrustningen.
- 2) För att förhindra elektriska stötar får inte höljet avlägsnas. Innehåller endast underhållsfria delar. All service får endast utföras av kvalificerad servicepersonal.
- 3) Avlägsna inte jordstiftet från stickkontakten. Apparaten är utrustad med en jordad trestiftskontakt. Denna kontakt passar endast jordade eluttag. Detta är en säkerhetsfunktion. Om du inte kan koppla in stickkontakten i eluttaget, kontakta en elektriker.
Försök inte kringgå stickkontaktens jordning.
- 4) För att förhindra elektriska stötar, se till att stickkontaktens jordstift är ordentligt anslutet.

FÖRSIKTIGHET

Denna apparat är avsedd för miljöer som är relativt fria från elektromagnetiska fält.

Att använda denna apparat nära starka elektromagnetiska källor eller där elektriskt brus kan överlappa med signalerna vilket kan orsaka att bilden och ljudet blir ostadiga eller få brus att uppstå.

För att undvika risken att apparaten skadas, håll den borta från starka elektromagnetiska källor.

Apparaten skall anslutas till jordat uttag

Utrustning som är kopplad till skyddsjord via jordat vägguttag och/eller via annan utrustning och samtidigt är kopplad till kabel-TV nät kan i vissa fall medföra risk för brand.

För att undvika detta skall vid anslutning av utrustningen till kabel-TV nät galvanisk isolator finnas mellan utrustningen och kabel-TV nätet.

VARNING:

Denna utrustning överensstämmer med klass A enligt CISPR32.

I bostadsmiljöer kan denna utrustning orsaka radiointerferens.

Säkerhetsåtgärder

VARNING

■ Inställning

Extra tillbehör

- Early Warning Software
ET-SWA100-serien*

*: Suffixen på delarnas nummer kan skilja sig åt beroende på licenstyp.

Obs

- Valfria tillbehörs artikelnummer kan komma att ändras utan avisering.

Små delar kan utgöra en kvävningsrisk om de oavsiktligen sväljs. Håll små delar borta från små barn. Kassera onödiga små delar och andra objekt, inklusive förpackningsmaterial och plastpåsar/-ark för att förhindra att små barn leker med dem då de kan utgöra en kvävningsrisk.

Placera inte skärmen på lutande eller ostadiga ytor och se till att skärmen inte hänger utanför basens kant.

- Skärmen kan falla eller välta.

Montera den här enheten på en plats med minimalt med vibrationer och som kan bära enhetens vikt.

- Om enheten tappas eller faller kan det leda till personskador eller funktionsfel.

Placera inga föremål ovanpå skärmen.

- Om vatten eller främmande föremål kommer in i skärmen kan kortslutning uppstå, vilket kan leda till brand eller elstötar. Kontakta din lokala Panasonic-återförsäljare om främmande föremål kommer in i skärmen.

Transportera endast skärmen i upprätt läge!

- Att transportera enheten med den flytande kristallpanel riktad uppåt eller nedåt kan skada de interna kretsarna.

Ventilationen bör inte hindras genom att ventilationsöppningarna täcks med föremål såsom tidningar, dukar eller gardiner.

Se sidan 5 angående lämplig ventilation.

Vid vertikal montering av skärmen :

(endast (84 tums modell))

Försäkra dig om att strömindikatorn sitter på den nedre sidan vid vertikal montering av skärmen. Värme alstras och kan ge upphov till brand eller skador på skärmen.

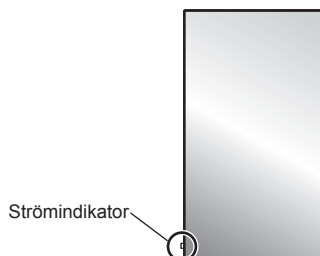

Försiktighetsåtgärder vid vägginstallation

- Installationen bör utföras av en professionell installatör. Felaktig montering av skärmen kan leda till olyckor som kan orsaka dödsfall eller allvarliga skador.
- Om du installerar skärmen på en vägg måste ett väggfäste som uppfyller standarden VESA användas.
(84 tums modell) : VESA 600 × 500
(75 tums modell) : VESA 600 × 700
(se sidan 5)
- Säkerställ före installationen att monteringsplatsen är stark nog att bära vikten av LCD-skärmen och väggfästet för att förhindra att de släpper.
- Om du slutar använda skärmen på väggen ska du be en yrkesutbildad person att avlägsna skärmen så snart som möjligt.
- När du monterar skärmen på väggen får inte monteringskruvarna eller elkabeln komma i kontakt med metallföremål inuti väggen. Risken för elektriska stötter kan uppstå om de kommer i kontakt med metallföremål inuti väggen.

Placera inte skärmen där den kan utsättas för salt eller frätande gaser.

- Gör du detta kan skärmen sluta att fungera på grund av korrosion. Enheten kan också fungera felaktigt.

Installera inte produkten så att den är utsatt för direkt solljus.

- Om skärmen utsätts för direkt solljus kan det påverka den flytande kristallpanelen negativt.

■ Använda LCD-skärmen

Skärmen är utformad för att använda 220–240 V AC, 50/60 Hz.

Täck inte för ventilationsöppningarna.

- Detta kan orsaka att skärmen överhettas, vilket kan orsaka brand eller skada skärmen.

Stick inte in främmande föremål i skärmen.

- Placera inte brandfarliga föremål eller metallföremål i ventilationsöppningarna eller släpp ner dem i skärmen då detta kan orsaka brand eller elstötter.

Avlägsna inte höljet eller modifiera det på något sätt.

- Skärmen innehåller delar med hög spänning som kan orsaka elstötar. För kontroller, justeringar och reparationer, vänligen kontakta din lokala Panasonic-återförsäljare.

Se till att stickkontakten är lättillgänglig.

Elkabeln ska vara ansluten till ett utluttag med skyddande jordanslutning.

Använd inte andra elkablar än den som levereras med enheten.

- Om detta görs kan det leda till kortslutning, värmealstring etc., vilket kan leda till elstöt eller brand.

Använd inte den medföljande nätsladden med några andra enheter.

- Det kan leda till elstöt eller brand.

Skjut in stickkontakten säkert så långt det går.

- Om kontakten inte är helt inskjuten kan värme uppstå som kan orsaka brand. Om kontakten är skadad eller eluttaget är löst får de inte användas.

Hantera aldrig stickkontakten med våta händer.

- Detta kan orsaka elstötar.

Gör inget som kan skada elkabeln. När du tar ut stickkontakten, dra i kontakten och inte kabeln.

- Skada eller modifiera inte kabeln, placera inte tunga objekt på den, utsätt den inte för värme eller placera den nära varma föremål, se även till att inte vrida, dra eller böja övermycket i den. Detta kan orsaka brand eller elstötar. Om elkabeln är skadad, få den reparerad hos din lokala Panasonic-återförsäljare.

Vidrör aldrig elkabeln eller stickkontakten direkt med handen om de är skadade.

- Elektriska stötar kan uppstå.

Avlägsna inte höljet och modifiera ALDRIG skärmen själv

- Avlägsna inte baksidan då strömförande delar kan nås när den är avtagen. Skärmen innehåller inga delar som kräver underhåll. (Högspänningskomponenter kan orsaka allvarliga stötar.)
- Få skärmen kontrollerad, justerad eller reparerad hos din lokala Panasonic-återförsäljare.

Håll AAA/R03/UM4-batterierna (medföljer) utom räckhåll för barn. Om batterierna sväljs medför det kroppsliga skador.

- Kontakta omedelbart läkare om du misstänker att ett barn har sväljt dem.

Om skärmen inte ska användas under längre tid, koppla ur stickkontakten från eluttaget.

Bildstörningar kan uppstå om du kopplar in/ur kablarna som är anslutna till de ingångar du för närvarande inte tittar på, eller om du slår av eller på strömmen till videoutrustningen. Detta är dock inte en felfunktion.

För att förhindra att bränder sprids, håll alltid ljus och andra öppna lågor borta från produkten.



FÖRSIKTIGHET

Avsluta användningen omedelbart om problem eller fel uppstår.

■ Om problem uppstår ska elkontakten kopplas ur.

- Rök eller onormal lukt kommer från enheten.
- Det händer att ingen bild visas eller inget ljud hörs.
- Främmande föremål eller vätska som t.ex. vatten har kommit in i enheten.
- Enheten har deformationer eller trasiga delar.

Om du fortsätter att använda enheten i detta skick kan det leda till brand eller elstötar.

- Stäng av strömmen omedelbart, koppla ur elkontakten från vägguttaget och kontakta sedan återförsäljaren för reparation.
- För att stänga av strömförsörjningen till denna bildskärm helt och hållet måste du dra ut nätkontakten från vägguttaget.
- Att själv reparera enheten är farligt och får aldrig göras.
- Använd ett vägguttag som du enkelt kan komma åt för att underlätta omedelbar urkoppling av elkontakten.

■ Vidrör inte enheten direkt med handen om den är skadad.

Elektriska stötar kan uppstå.

■ Använda LCD-skärmen

Håll inte händer, ansikte eller föremål nära skärmens ventilationsöppningar.

- Varmluften som kommer ut från ventilationsöppningarna ovanpå skärmen är het. Håll inte händer, ansiktet eller föremål som inte klarar av värme när öppningen då detta kan leda till brännskador eller deformationer.

Minst 4 personer krävs för att bära eller packa upp denna enhet.

- Annars kan enheten tappas, vilket kan leda till skada.

Se till att koppla ur alla kablar innan skärmen flyttas.

- Om skärmen flyttas medan någon av kablarna fortfarande är anslutna riskerar de att skadas, vilket kan orsaka brand eller fara för elstötar.

Koppla ur stickkontakten från eluttaget för säkerhets skull innan du rengör skärmen.

- Underlåtelse att göra detta kan leda till elstötar.

Rengör elkabeln regelbundet för att förhindra att den blir dammig.

- Om damm samlas på elkabeln kan den fukten skada isoleringen, vilket kan orsaka brand. Dra ut stickkontakten från eluttaget och torka av kontakten med en torr trasa.

Kliv inte på och häng inte från skärmen.

- De kan välta eller skadas vilket kan leda till personskador. Var särskilt uppmärksam på barn.

Kasta inte om batteripolerna (+ och -) vid isättning.

- Felhantering av batteriet kan ge upphov till explosion eller läckage, vilket kan leda till brand, personskador eller skador på omgivande egendom.
- Sätt i batteriet korrekt enligt instruktionerna. (se sidan 8)

Ta ur batterierna från fjärrkontrollen om enheten inte ska användas på en lång tid.

- Batteriet kan läcka, hettas upp, fatta eld eller spricka, vilket kan leda till brand eller skador på omgivande egendom.

Se till att inte bränna eller bryta upp batterier.

- Batterierna får inte utsättas för höga temperaturer såsom solsken, eld eller liknande.

Vänd inte skärmen upp och ner.

Placera inte enheten med den flytande kristallpanelen uppåtvänd.

Försiktighetsåtgärder vid användning

Försiktighetsåtgärder vid montering

Sätt inte upp skärmen utomhus.

- Skärmen är utformad för inomhusbruk.

Montera den här enheten på en plats som kan bära enhetens vikt.

- Använd monteringsfästet som uppfyller VESA-standarderna

Omgivande temperatur vid användning av enheten

- Vid användning av enheten på lägre höjd än 1 400 m (4 593 ft) över havet : 0 °C till 40 °C (32 °F till 104 °F)
- Vid användning av enheten på hög höjd (1 400 m (4 593 ft) eller högre men lägre än 2 800 m (9 186 ft) över havet) : 0 °C till 35 °C (32 °F till 95 °F)

Montera inte enheten på högre höjd än 2 800 m (9 186 ft) eller högre över havet.

- Om detta inte görs kan det förkorta de inre delarnas livslängd och resultera i fel.

Vi är inte ansvariga för produktskador etc. som orsakas av fel i installationen, även under garantiperioden.

Placera inte skärmen där den kan utsättas för salt eller frätande gaser.

- Underlåtelse att göra detta kan förkorta de interna delarnas livslängd och resultera i fel på grund av korrosion.

Nödvändigt utrymme för ventilation

- För att skärmen ska nå så stor periferi som möjligt ska du lämna ett utrymme på 10 cm (3,94") eller mer upptill och nedtill och till vänster och höger.
På baksidan ska du lämna ett utrymme på 5 cm (1,97") eller mer.

Om de skruvar som används om ett väggfäste som följer standarden VESA används

Tummodell	Skruvstigning för montering	Skruvhålets djup	Skruv (antal)
84	600 mm × 500 mm	10 mm	M8 (4)
75	600 mm × 400 mm	10 mm	M8 (4)

Var försiktig med strömindikatorn och fjärrkontrollsensorns rörliga struktur.

- Strömindikatorn och fjärrkontrollsensorn förvaras inuti huvudenheten som fabriksstandard. Vid normalt bruk dras fjärrkontrollsensorn ut från kanten av huvudenheten med hjälp av spaken på baksidan. Beroende på installationstypen, liksom vid användande av multiskärmen, förvaras fjärrkontrollsensorn i huvudenheten. (se sidan 13)

Håll inte den flytande kristallpanelen.

- Tryck inte hårt på den flytande kristallpanelen eller tryck på den med spetsiga föremål. Att utsätta den flytande kristallpanelen för starka krafter kan göra skärmen ojämn, vilket leder till fel.

Beroendes på temperaturen eller luftfuktigheten kan ojämn ljusstyrka märkas. Det är inte ett fel.

- Ojämnheten försvinner genom att skärmen strömsätts kontinuerligt. Om inte, kontakta distributören.

Säkerhetsuppmaning

Vid användning av denna produkt ska säkerhetsåtgärder mot följande incidenter vidtas.

- Personlig information sprids via produkten
- Obehörig användning av produkten av tredje part med onda avsikter
- Störningar eller avbrott hos produkten av tredje part med onda avsikter

Vidta tillräckliga säkerhetsåtgärder.

- Ställ in ett lösenord till LAN-kontrollen och begränsa vilka användare som kan logga in.
- Se till att lösenordet är så svårt att gissa som möjligt.
- Ändra lösenordet regelbundet.
- Panasonic Corporation eller dess samarbetsbolag kommer aldrig att be dig att uppgå ditt lösenord. Avslöja aldrig ditt lösenord om du blir omedd att göra det.
- Det anslutande nätverket måste vara skyddat av en brandvägg etc.
- Initialisera alla data på produkten innan den kasseras. [Shipping]

Anmärkningar vid användning av trådbunden LAN-anslutning

Om skärmen installeras på en plats där statisk elektricitet ofta uppstår ska nödvändiga antistatiska åtgärder vidtas innan den används.

- Om skärmen används på en plats där statisk elektricitet ofta uppstår, såsom på en matta, bryts den trådlösa LAN-kommunikationen oftare. Avlägsna i sådana fall källan till den statiska elektriciteten och bruset som orsakar problem med en antistatisk matta och anslut det lokala nätverket.
- I ovanliga fall kan nätverksanslutningen kopplas ned på grund av statisk elektricitet eller brus. Slå i sådana fall av strömmen till skärmen och de anslutna enheterna och slå sedan på den igen.

Skärmen kanske inte fungerar korrekt på grund av starka radiovågor från sändningsstationen eller radion.

- Om det finns någon anläggning eller utrustning som sänder ut starka radiovågor i närheten av installationsplatsen, ska skärmen monteras på en plats som är tillräckligt långt bort från radiovågornas källa. Alternativt linda in LAN-kabeln som är ansluten till LAN-terminalen med en bit metallfolie eller ett metallrör som är jordat i båda ändar.

Rengöring och underhåll

Framsidan på den flytande kristallpanelen har specialbehandlats. Torka av den flytande kristallpanelen försiktigt med endast en rengöringsduk eller en mjuk luddfri trasa.

- Om ytan är särskilt smutsig, torka av den med en mjuk, luddfri trasa med rent vatten eller vatten med ett neutralt rengöringsmedel utspätt 100 gånger och torka sedan jämnt med en torr trasa av samma sort tills ytan är torr.
- Repa eller slå inte på panelen med naglar eller andra hårda föremål då detta kan skada ytan. Undvik dessutom kontakt med flyktiga ämnen såsom insektspray, lösningsmedel och förtunningsmedel då detta kan negativt påverka ytan.

Om skåpet är smutsigt, torka av det med en mjuk, torr trasa.

- Om skåpet är särskilt smutsigt, blöt trasan i vatten med en liten mängd neutralt rengöringsmedel och riv sedan ur trasan. Använd trasan för att torka av skåpet och torka sedan skåpet torrt med en torr trasa.
- Låt inte rengöringsmedlet komma i direkt kontakt med skärmens yta. Om vattendroppar hamnar inuti enheten kan detta leda till driftproblem.
- Undvik kontakt med flyktiga ämnen såsom insektspray, lösningsmedel och förtunningsmedel då dessa kan negativt påverka skåpytans kvalitet eller orsaka att beläggningen flagnar. Låt den inte heller komma i kontakt med föremål gjorda av gummi eller PVC under längre tid.

Använda kemiska trasor

- Använd inte kemiska trasor på panelen.
- Följ instruktionerna för den kemiska trasan för att använda den på skåpet.

Avyttring

Fråga dina lokala myndigheter eller din återförsäljare om korrekta metoder för avyttring när produkten ska kasseras.

Tillbehör

Medföljande tillbehör

Kontrollera att du har nedanstående tillbehör och föremål

Bruksanvisning (CD-ROM × 1)

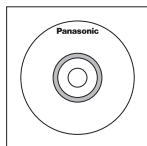

Fjärrkontroll × 1

- N2QAYA000099



Batterier till fjärrkontrollen × 2

(AAA/R03/UM4-typ)

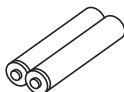

Fästen × 3

- DPVF1056ZA

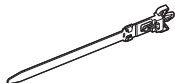

Elkabel

(Cirka 2 m)

- 1JP155AF1W

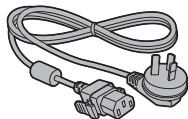

- 2JP155AF1W

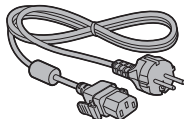

- 3JP155AF1W

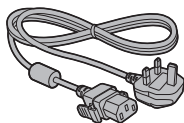

Obs!

- Förvara små delar på lämpligt sätt och håll dem utom räckhåll för små barn.

- Tillbehörens artikelnummer kan komma att ändras utan avisering. (De faktiska artikelnumren kan skilja sig från de som visas ovan.)
- Om du har förlorat ett tillbehör kan du köpa ett nytt hos din återförsäljare. (Erhålles från kundtjänst)
- Kasta förpackningsmaterialen på lämpligt sätt efter att ha tagit ut föremålen.

Fjärrkontrollbatterier

1. Dra och håll tillbaka haken och öppna sedan batteriluckan.

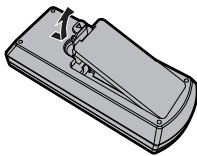

2. Sätt i batterierna med rätt polaritet (+ och -).

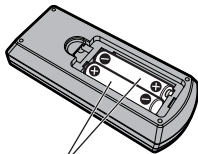

AAA/R03/UM4-typ

3. Sätt åter fast höljet.

Tips

- Byt ut gamla fjärrkontrollsbatterier med alkaliska batterier för längre livslängd.



Försiktighetsåtgärder för batterier

Felaktig installation av batterierna kan orsaka batteriläckage eller korrosion som skadar fjärrkontrollen.

Kasta batterierna på ett miljövänligt sätt.

Vidta följande försiktighetsåtgärder:

1. Batterierna måste alltid bytas ut i par. Använd alltid nya batterier när de gamla byts ut.
2. Blanda inte gamla batterier med nya.
3. Blanda inte batterityper (till exempel: kadmiumbatterier och alkaliska batterier).
4. Försök inte ladda, kortsluta, demontera, värma eller bränna använda batterier.
5. Batterierna behöver bytas ut om fjärrkontrollen fungerar sporadiskt eller slutar fungera med skärmen.
6. Se till att inte bränna eller bryta upp batterier.
7. Batterierna får inte utsättas för höga temperaturer såsom solsken, eld eller liknande.

Försiktighetsåtgärder vid transport

Skärmen har handtag som den kan bäras med. Håll i dem vis transport.

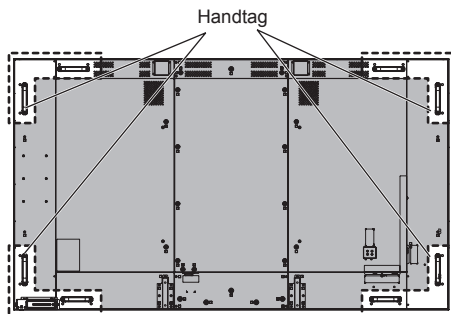

Obs

- Håll inte i andra delar än i handtagen.
- Minst 4 personer krävs för att bära denna enhet. Om detta inte respekteras kan enheten falla, vilket kan resultera i skada.
- Förflytta enheten med den flytande kristallpanelen uppått. Om enheten förflyttas med den flytande kristallpanelen uppåt- eller nedåtvänd kan panelen deformeras eller inre skador uppstå.
- Håll inte i ramarna upptill, nedtill, till höger och till vänster, eller i enhetens hörn. Håll inte i den flytande kristallpanelens visningsyta. Utdela inte heller slag till sådana delar. Detta kan leda till skador på den flytande kristallpanelen. Skärmen kan även spricka med personsador som resultat.

Ögonbult

Skärmen är försedd med hål för att fästa ögleskruvar (M10). Använd dem för att hänga upp skärmen vid montering.

Använd endast ögonbulten för tillfällig upphängning eller transport.

Ögleskruv (kommersiellt tillgänglig)
monteringspositioner

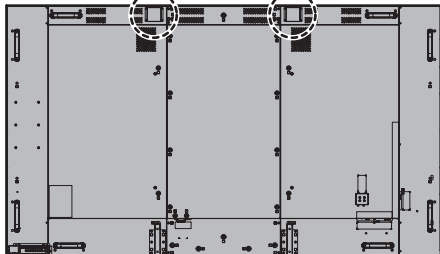

Obs

- Upphängning och installation bör utföras av en installationstekniker.
- Installera inte skärmen med hjälp av endast 1 ögonbult.
- Använd en ögonbult av storlek M10, som uppfyller lastvillkoren för produktens massa.
- Efter montering, ta bort ögleskruvarna och täck hålet med locket som du tog bort vid fastsättningen av ögleskruvarna.

Anslutningar

Elkabelanslutning och -montering

Enhetens baksida

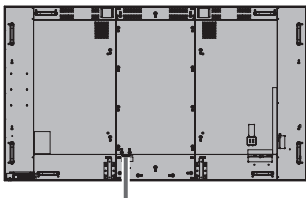

Att fästa nätkabeln

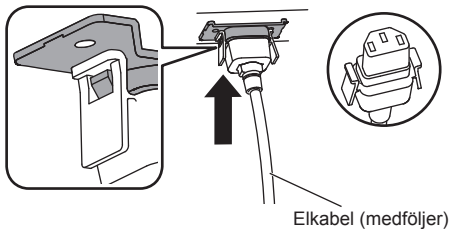

Elkabel (medföljer)

Anslut kontakten till skärmen.

Koppla in kontakten tills du hör ett klick.

Obs

- Se till att elkabeln är låst till både höger och vänster.

Koppla ur elkabeln

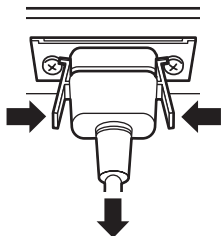

Koppla ur kontakten genom att trycka in de två flikarna.

Obs

- När du kopplar ur elkabeln, se till att först koppla ur den vid eluttaget.
- Den medföljande elkabeln är endast avsedd att användas med denna enhet. Använd den inte i andra syften.

Kabelmontering

Obs

- 3 klämmor medföljer enheten. Fäst kablarna på 3 ställen med hälen i fastena enligt bilden nedan. Om du behöver fler fästen kan du köpa dem från din återförsäljare. (Erhålls från kundtjänst)

84 tums modell

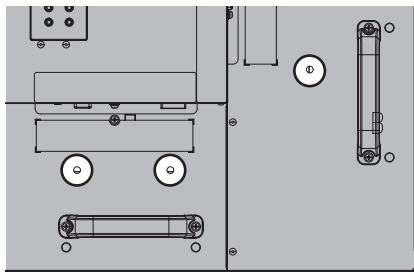

- Hälsens lägen är samma på 75-tumsmodellen.

1. Montera fästet

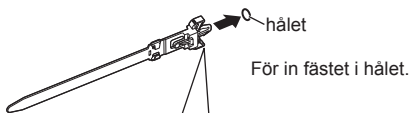

För att avlägsna enheten:

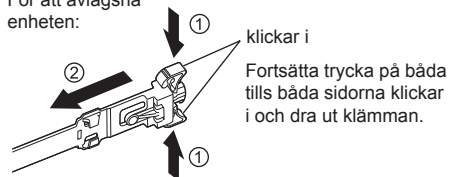

2. Bunta ihop kablarna

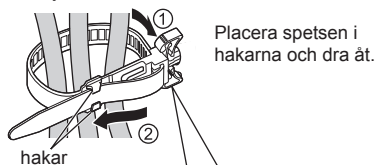

Lossa:

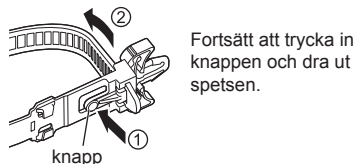

Videoutrustningsanslutning

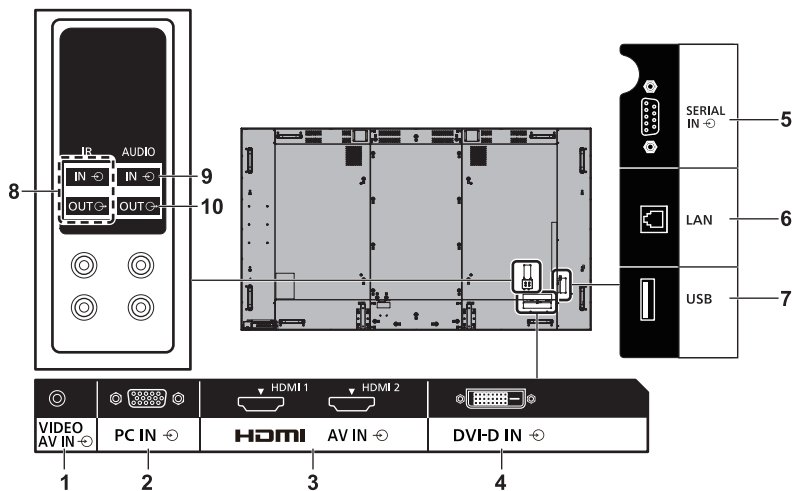

1 AV IN (VIDEO): Kompositvideo-/ljudingång

Anslut videoutrustningen till kompositutgången.

2 PC IN: PC-ingång

Anslut videoterminalen till datorn och videoutrustningen till "YPbPr / YCbCr"- eller "RGB"-utgången.

3 AV IN (HDMI 1, HDMI 2): HDMI-ingång

Anslut till videoutrustning som t.ex. DVD-spelare eller videobandspelare.

4 DVI-D IN: DVI-D-ingång

Anslut till videoutrustning med DVI-D-utgång.

5 SERIAL IN: SERIAL-ingång

Kontrollera skärmen genom att ansluta den till datorn.

6 LAN: LAN Terminal

Kontrollera skärmen genom att ansluta till nätverk.

7 USB: USB Terminal

Anslut USB-minnet till användning [USB media player]. Detta kan även användas för att förse en extern enhet med upp till 5 V/1 A ström när bilden visas.

8 IR IN, IR OUT: Infraröd ingångs/utgång

Använd denna när mer än en skärm styrs med en fjärrkontroll.

9 AUDIO IN: Ljudingång delas med DVI-D IN och PC IN

10 AUDIO OUT: Utgångsterminal för analogt ljud

Anslut till ljudutrustning med analog ljudingång.

Innan du ansluter

- Innan du ansluter kablarna, läs noga bruksanvisningen för den externa enhet som ska anslutas.
- Slå av strömmen till alla enheter innan kablarna ansluts.
- Ha följande punkter i åtanke innan du ansluter kablarna. Underlåtelse att göra detta kan leda till fel.
 - När du ansluter kablarna till enheten eller en anordning som är ansluten till enheten bör du vidröra ett metallföremål i närheten för att eliminera statisk elektricitet från din kropp innan du utför arbetet.
 - Använd inte onödigt långa kablar för att ansluta anordningar till enheten eller enhetens stomme. Desto längre kabeln är, desto mer utsatt blir den för störningar. Att använda en kabel medan den är lindad gör att den agerar som en antenn, vilket gör den mer utsatt för störningar.
 - När du ansluter kablarna, anslut GND-kabeln och koppla sedan in den anslutande anordningen direkt i enheten.
- Införskaffa eventuella anslutningskablar som behövs för att ansluta den externa enheten till systemet men som inte medföljer anordningen eller finns som tillval.
- Om ytterdelen av kontakten i en anslutning är stor kan den komma i kontakt med kringutrustning så som det bakre höljet eller stickkontakten hos en intelligande anslutningskabel. Använd en anslutningskabel med lämpligt stor kontakt för terminalens placering.
- Om videosignalen från videoutrustningen lider av för mycket jitter kan bilden på skärmen bli ostadig. I sådana fall måste en tidbaskorrigerare (TBC: Time Base Corrector) anslutas.
- Om synkningssignalen från datorn eller videoutrustningen störs, till exempel om inställningarna för videoutgången ändras, kan videofärgen temporärt störas.
- Enheten accepterar kompositvideosignaler, YCbCr/YPbPr-signaler (PC IN), analoga RGB-signaler (PC IN) och digitala signaler.
- Vissa datormodeller är inte kompatibla med enheten.
- Använd kabelkompensatorn när du ansluter anordningar till enheten med långa kablar. Annars finns risken att bilden inte visas korrekt.

Identifiera reglage

Huvudenhet

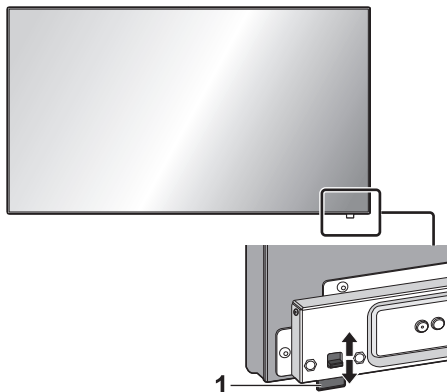

- Strömindikatorn och fjärrkontrollssensorn kan dras ut/förvaras genom att dra i spaken på baksidan. Det är även möjligt att trycka direkt på fjärrkontrollssensorn för att lagra.

Obs

- Vid normalt bruk, dra ut fjärrkontrollssensorn från kanten av huvudenheten med hjälp av spaken på baksidan. Beroende på installationstypen, till exempel vid användande av multiskärmen, förvaras de i huvudenheten.

1 Strömindikator/fjärrkontrollssensor

Strömindikatorn tänds.

När enheten är PÅ (Huvudströmbrytare : PÅ)

- Bilden visas: Grön
- Stäng AV (standby-läge) med fjärrkontrollen:
 - När [Network control] är satt till [Off] : Röd
 - När [Network control] är satt till [On] : Orange (röd/grön)
- Avstängd med "Power management"-funktionen: Orange (röd/grön)

När enheten är AV (Huvudströmbrytare : AV) : Inget ljus

Obs

- Även när skärmen är avstängd och strömindikatorn är av befinner sig vissa av kretsarna i påslaget läge.
- I standby-läge då strömindikatorn är orange är strömförbrukningen generellt högre än när strömindikatorn är röd.

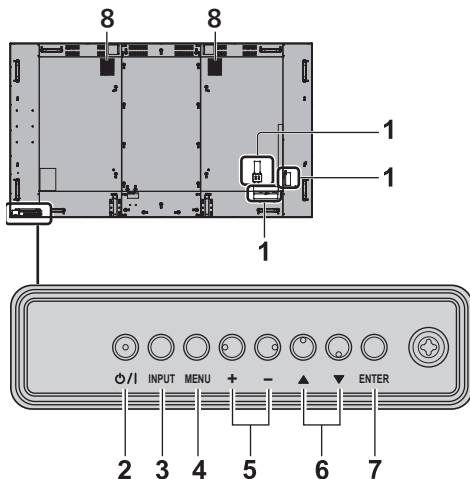

1 Extern ingång

Ansluter till videoutrustningen, datorn etc. (se sidan 11)

2 <Huvudströmbrytare>

Sätter PÅ/stänger AV strömmen.

3 <INPUT (enhet)>

Väljer den anslutna enheten.

4 <MENU (enhet)>

Visar menyskärmen.

5 <+ (enhet)> / <- (enhet)>

Justerar volymen.

På huvudskärmen, ändrar inställningarna eller inställningarnas nivå.

6 <▲ (enhet)> / <▼ (enhet)>

Väljer inställningsposten på menyskärmen.

7 <ENTER (enhet)>

Konfigurera enheten i menyskärmen. Byter bildförhållande.

8 Inbyggda högtalare

Ljudet utmatas bakåt och uppåt.

Obs

- För att spela upp ljud genom enhetens inbyggda högtalare ska [Output select] i [Sound]-menyn var inställt på [SPEAKERS].

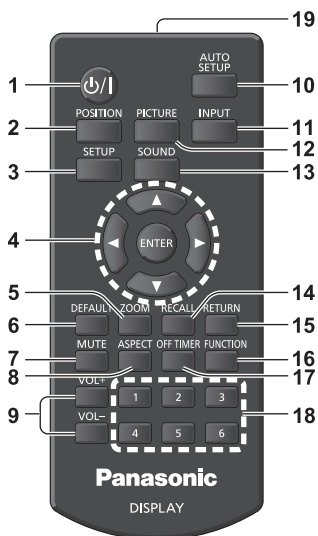

1 Standby-knapp (PÅ/AV) (P/A)

- Slår på och stänger av strömmen när skärmen är på vid <Huvudströmbrytare>. (se sidan 15)

2 POSITION

3 SETUP

4 ENTER / Markörknappar (▲▼◀▶)

- Använd för att styra menyskärmarna.

5 ZOOM

Går in i digitalt zoomläge.

6 DEFAULT

- Återställer inställningarna för bild, ljud m.m. till standardläge.

7 MUTE

- Ljud av – På/Av

8 ASPECT

- Ändrar bildförhållandet.

9 VOL + / VOL -

- Justerar ljudnivån.

10 AUTO SETUP

- Justerar automatiskt skärmens position/storlek.

11 INPUT

- Växlar inmatningskälla att visa på skärmen.

12 PICTURE

13 SOUND

14 RECALL

- Visar aktuell inställning för ingång, bildförhållande etc.

15 RETURN

- Används för att återgå till föregående meny.

16 FUNCTION

- Visar [Function Button Guide].

17 OFF TIMER

- Försätter enheten i standby-läge efter en bestämd tidsperiod.

18 Sifferknappar (1 - 6)

- Används som snabbknappar genom att programmera ofta använda funktioner.

19 Signalutgång

Obs

- I den här manualen visas fjärrkontrollens och enhetens knappar som < >.

(Exempel : <INPUT>.)

Användningen förklaras till största del genom fjärrkontrollknapparna, men du kan även styra enheten med knapparna på enheten när det är samma knappar.

Grundläggande reglage

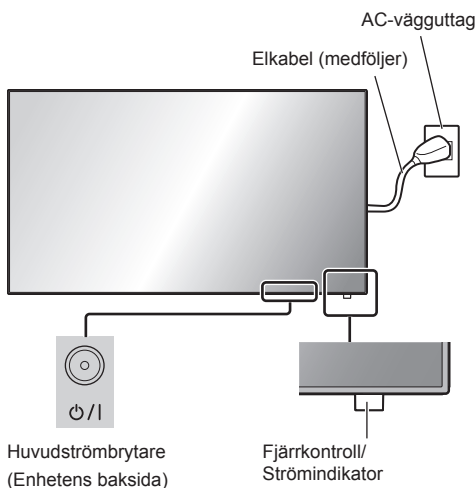

Använd fjärrkontrollen genom att rikta den direkt mot enhetens fjärrkontrollsensor.



Obs

- Vid normalt bruk dras fjärrkontrollssensorn ut från kanten av huvudenheten med hjälp av spaken på baksidan. (se sidan 13)
- Placera inte föremål mellan huvudenhetens fjärrkontrollssensor och fjärrkontrollen.
- Använd fjärrkontrollen framför fjärrkontrollssensorn eller från en plats där sensorn syns.
- När du siktar med fjärrkontrollen direkt mot fjärrkontrollssensorn på huvudenheten bör avståndet från fjärrkontrollssensorns framsida vara cirka 7 meter eller kortare. Beror på vinkeln kan driftavståndet vara kortare.

- Utsätt inte huvudenhetens fjärrkontrollssensor för direkt solljus eller starkt fluorescerande ljus.

1 Anslut elkabeln till skärmen.

(se sidan 10)

2 Anslut kontakten till vägguttaget.

Obs

- Typen av kontakt varierar i olika länder. Elkontakten som visas till vänster kanske därför inte är den typ som följer med din enhet.
- När du kopplar ur elkabeln, se till att först koppla ur den vid eluttaget.
- Inställningarna kan inte sparas om elkabeln kopplas ur direkt efter att inställningarna har ändrats i menyn på skärmen. Koppla ur elkabeln först efter en stund. Eller koppla ur elkabeln efter att ha slagit av enheten med fjärrkontrollen, RS-232C-kontrollen eller LAN-kontrollen.

3 Tryck på <Huvudströmbrytare> på enheten för att sätta på den: Ström På.

- Strömindikator : Grön (Bilden visas)
- När strömmen till enheten är PÅ kan fjärrkontrollen användas.

■ För att sätta PÅ/stänga AV med fjärrkontrollen

Tryck på <Standby-knapp (PÅ/AV)> knappen för att sätta på skärmen.

- Strömindikator : Grön (Bilden visas)

Tryck på <Standby-knapp (PÅ/AV)> knappen för att stänga av skärmen.

- Strömindikator : Röd (standby-läge)

Tryck på <Huvudströmbrytare> på enheten för att stänga av den när enheten är påslagen eller i standby-läge.

Obs

- När "Power management"-funktionen används blir strömindikatorn orange i avstängningsläget.
- Efter att du har kopplat ur elkabeln kan strömindikatorn förbli upplyst en liten stund. Detta är inte ett fel.

■ När enheten sätts på för första gången

Följande bild visas.

1 Välj språk med ▲ ▼ och tryck på <ENTER>.



2 För vertikal installation, välj [Portrait] med ▲ ▼ och tryck på <ENTER>.

(endast 84 tums modell)

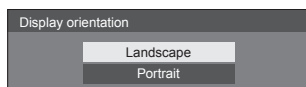

Obs

- När objekten har ställts in kommer skärmarna inte att visas när enheten slås på nästa gång.

Varje enhet kan återställas i följande menyer.

[OSD language]

[Display orientation]

■ Ström PÅ-meddelande

Följande meddelande kan visas när strömmen till enheten slås på:

Ingen aktivitet ström av Försiktighetsåtgärder

'No activity power off' is enabled.

När [No activity power off] i [Setup]-menyn är satt till [Enable] visas ett varningsmeddelande varje gång som strömmen sätts PÅ.

"Power management"-information

Last turn off due to 'Power management'.

När "Power management" aktiveras visas ett informationsmeddelande varje gång strömmen slås PÅ.

Dessa meddelanden kan ställas in i följande meny:

- [Options]-meny
 - Power on message(No activity power off)
 - Power on message(Power management)

Specifikationer

Modellnr

84 tums modell: TH-84EF1W

75 tums modell: TH-75EF1W

Strömförbrukning

84 tums modell

535 W

75 tums modell

285 W

Avstängt läge

0,3 W

Standby-läge

0,5 W

LCD-skärmpanel

84 tums modell

84-tums IPS-panel (Edge LED-bakljus), bildförhållande 16:9

75 tums modell

75-tums IPS-panel (Edge LED-bakljus), bildförhållande 16:9

Skärmstorlek

84 tums modell

1 860 mm (B) × 1 046 mm (H) × 2 134 mm (diagonal)/
73,2" (B) × 41,2" (H) × 84,0" (diagonal)

75 tums modell

1 649 mm (B) × 927 mm (H) × 1 892 mm (diagonal)/
64,9" (B) × 36,5" (H) × 74,5" (diagonal)

Upplösning

1 920 (horisontellt) × 1 080 (vertikal)

Mått (B × H × D)

84 tums modell

1 910 mm × 1 102 mm × 78 mm / 75,2" × 43,4" × 3,1"

75 tums modell

1 681 mm × 959 mm × 77 mm / 66,2" × 37,8" × 3,0"

Vikt

84 tums modell

ca 70 kg /154 lbs netto

75 tums modell

ca 55 kg /121 lbs netto

Strömkälla

220 – 240 V ~ (220 – 240 V växelström), 50/60 Hz

Driftsvillkor

Temperatur

0 °C – 40 °C (32 °F – 104 °F)*1

Luftfuktighet

20 % – 80 % (ingen kondensation)

Förvaringsförhållande

Temperatur

-20 °C – 60 °C (-4 °F – 140 °F)

Luftfuktighet

20 % – 80 % (ingen kondensation)

Drifttid

16 timmar/dag

Anslutningar

HDMI 1

HDMI 2

TYP A-kontakt*2 × 2

Ljudsignal:

Linjär PCM (samplingfrekvenser - 48 kHz,
44,1 kHz, 32 kHz)

DVI-D IN

DVI-D 24-stift × 1:

Överensstämmer med DVI Revision 1.0

Innehållsskydd:

Kompatibel med HDCP 1.1

VIDEO

Ljud/video 4-poligt minijack (M3) × 1

Video: 1,0 Vp-p (75 Ω)

Ljud: 0,5 Vrms

PC IN

Mini D-sub 15 stift (kompatibel med DDC2B) × 1

Y/G:

1,0 Vp-p (75 Ω) (med synksignal)

0,7 Vp-p (75 Ω) (utan synksignal)

Pb/Cb/B:

0,7 Vp-p (75 Ω) (utan synksignal)

Pr/Cr/R:

0,7 Vp-p (75 Ω) (utan synksignal)

HD/VD:

1,0 – 5,0 Vp-p (hög impedans)

AUDIO IN

Stereominijack (M3) × 1, 0,5 Vrms

Delas med DVI-D IN och PC IN

AUDIO OUT

Stereominijack (M3) × 1, 0,5 Vrms

Utgång : Variabel (-∞ – 0 dB)

(1 kHz 0 dB ingång, 10 kΩ belastning)

SERIAL IN

Extern kontrollterminal

D-sub 9-stift × 1:

RS-232C-kompatibel

LAN

RJ45 × 1:

För RJ45-nätverksanslutningar, kompatibel med PLink

Kommunikationsmetoder:

RJ45 10BASE-T/100BASE-TX

IR IN

Stereominijack (M3) × 1

IR OUT

Stereominijack (M3) × 1

USB

TYP A USB-kontakt × 1

5 V DC/1 A (USB 3.0 stöds inte.)

Ljud

Högtalare

15 mm × 25 mm / φ70 mm × 2

Ljudutgång

20 W [10 W + 10 W] (10 % THD)

Fjärrkontroll

Strömkälla

DC 3 V (batteri av AAA/R03/UM4-typ × 2)

Räckvidd

Cirka 7 m (22,9 ft)

(om den används rakt framför fjärrkontrollssensorn)

Vikt

Ca 63 g / 2,22 oz (inklusive batterier)

Mått (B × H × D)

44 mm × 105 mm × 20,5 mm /

1,74" × 4,14" × 0,81"

*1: Omgivande temperatur för att använda enheten på högre höjder än (1 400 m (4 593 ft) och högre men lägre än 2 800 m (9 186 ft) över havet) : 0 °C till 35 °C (32 °F till 95 °F)

*2 : VIERA LINK stöds ej.

Obs

- Designen och specifikationerna är föremål för ändringar utan förvarning. Massan och dimensionerna som visas är ungefärliga.

Programlicens

Denna produkt innehåller följande programvara:

- (1) programvaran är utvecklad självständigt av eller för Panasonic Corporation,
- (2) programvaran ägs av en tredje part och är licenserad till Panasonic Corporation,
- (3) programvaran är licenserad under GNU General Public License, version 2.0 (GPL V2.0),
- (4) programvaran är licenserad under GNU LESSER General Public License, version 2.1 (LGPL V2.1), och/eller
- (5) programvara med öppen källkod annan än programvara licenserad under GPL V2.0 och/eller LGPL V2.1.

Programvara kategoriserad som (3) - (5) distribueras med förhoppningen att den kommer att komma till användning men UTAN NÅGON GARANTI, inklusive underförstådda garantier om SÄLJBARHET eller LÄMPLIGHET FÖR ETT SÄRSKILT SYFTE. För mer information, se licensvillkoren som visas genom att välja [Software licenses] och följ de angivna kommandona från produktens [Settings]-meny.

Minst (3) år efter att denna produkt levererats kommer Panasonic att ge alla tredje parter som kontaktar oss med kontaktinformationen nedan, mot en avgift som inte överstiger vår kostnad att fysiskt distribuera källkoden, ett komplett, maskinläsligt exemplar av den motsvarande källkoden som omfattas av GPL V2.0, LGPL V2.1 eller andra licenser med förpliktelsen att göra detta, samt respektive tillhörande upphovsrättsinformation.

Kontaktuppgifter:

oss-cd-request@gg.jp.panasonic.com

Information om AVC/VC-1/MPEG-4

Produkten är licenserad under AVC Patent Portfolio License, VC-1 Patent Portfolio License och MPEG-4 Visual Patent Portfolio License för personligt bruk av en konsument eller annat ersättningsfritt bruk för att (i) koda video i enlighet med AVC Standard, VC-1 Standard och MPEG-4 Visual Standard ("AVC/VC-1/MPEG-4 Video") och/eller (ii) avkoda AVC/VC-1/MPEG-4 Video som kodats av en konsument för personligt bruk och/eller som erhållits av en videoleverantör med licens att tillhandahålla AVC/VC-1/MPEG-4 Video. Ingen licens ges eller ska impliceras för någon annan form av bruk. Ytterligare information kan fås från MPEG LA, LLC. Se <http://www.mpegla.com>.

Avfallshantering av produkter och batterier

Endast för Europeiska Unionen och länder med återvinningssystem



Dessa symboler på produkter, förpackningar och/eller medföljande dokument betyder att förbrukade elektriska och elektroniska produkter och batterier inte får blandas med vanliga hushållssopor.

För att gamla produkter och använda batterier ska hanteras och återvinnas på rätt sätt ska dom lämnas till passande uppsamlingsställe i enlighet med nationella bestämmelser.

Genom att ta göra det korrekt hjälper du till att spara värdefulla resurser och förhindrar eventuella negativa effekter på människors hälsa och på miljön.

För mer information om insamling och återvinning kontakta din kommun.

Olämplig avfallshantering kan beläggas med böter i enlighet med nationella bestämmelser.



Notering till batterisymbolen (nedanför)

Denna symbol kan användas i kombination med en kemisk symbol. I detta fall uppfyller den de krav som ställs i direktivet för den aktuella kemikalien.

Information om avfallshantering i länder utanför den Europeiska unionen

Dessa symboler är endast giltiga inom den Europeiska Unionen.

Om du vill kassera dessa föremål, var god kontakta dina lokala myndigheter eller din lokala återförsäljare och fråga efter rätt metod för avfallshantering.

Kunddokumentation

Produktens modellnummer och serienummer finns på bakpanelen. Du bör anteckna serienumret på platsen nedan och spara boken och inköpskvittot, som en permanent dokumentation över köpet, som hjälp för identifikation vid stöld eller förlust, och för garantiserviceändamål.

Modellnummer

Serienummer

Panasonic testcenter

Panasonic Service Europe, en division av Panasonic Marketing Europe GmbH

Winsbergring 15, 22525 Hamburg, Tyskland

Panasonic Corporation

Web Site: <http://panasonic.com>

Svenska

TP0816TS2010 -PB

Tryckt i Kina