

Manuel d'utilisation

Objectif de projection **Utilisation commerciale**

N° De Modèle.

ET-ELW21
ET-ELW20
ET-ELT22
ET-ELT23

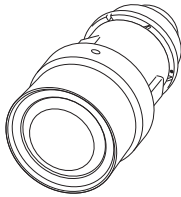

ET-ELW21

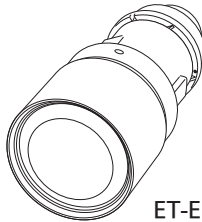

ET-ELW20

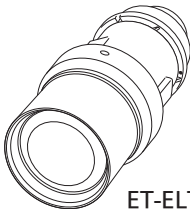

ET-ELT22

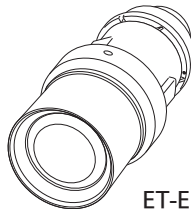

ET-ELT23

FRANÇAIS

À lire avant d'utiliser

Ce document peut servir pour les différents objectifs de projection pouvant être attachés à et utilisés conjointement aux projecteurs Panasonic. Pour connaître le N° de modèle et le nom des modèles, reportez-vous à la liste des produits (➔ page 4).

Merci d'avoir acheté cet appareil Panasonic.

- Pour assurer une utilisation correcte de cet objectif, veuillez lire attentivement le mode d'emploi fourni avec l'objectif et le projecteur.
- **Avant d'utiliser cet appareil, assurez-vous de lire la section « À lire en premier ! » (➔ Page 3).**
- Veuillez conserver ce manuel pour toute utilisation ultérieure.

Sommaire

| | |
|--|--------------------------|
| ■ Sommaire..... | 2 |
| À lire en premier !..... | 3 |
| Avant l'utilisation..... | 4 |
| Fixation / Retrait de l'objectif de projection..... | 4 |
| Avant de remplacer l'objectif de projection..... | 4 |
| Fixation / Retrait de l'objectif..... | 5 |
| Réglages..... | 5 |
| Réglage de l'équilibre de la mise au point..... | 5 |
| Relations de projection..... | 7 |
| Plages de déplacement de l'objectif..... | 8 |
| Spécifications | 10 |
| Dimensions | 10 |
| Taille de l'image projetée et distance de projection..... | Appendix / Annexe / 付録 1 |

L'« Annexe » se trouve après la section en japonais (**日本語**).

AVERTISSEMENT:

Ne pas exposer vos yeux et votre peau aux faisceaux lumineux émis depuis l'objectif du projecteur lors de son utilisation.

Cela peut entraîner des brûlures ou une perte de la vue.

- Une lumière intense est émise par l'objectif du projecteur. Ne pas exposer vos yeux ou vos mains directement à cette lumière.
- Mettez l'appareil hors tension lorsque vous déplacez l'objectif de projection ou le projecteur

Ne pas projeter une image avec l'objectif fourni installé.

- Cela peut entraîner un incendie ou des chocs électriques.

Ne pas laisser des enfants toucher l'entretoise.

- Les entretoises peuvent blesser si elles sont avalées.
- Consulter un médecin immédiatement en cas d'ingestion des entretoises.

MISE EN GARDE:

Avant le remplacement de l'objectif de projection, veillez à couper l'alimentation et à débrancher la fiche d'alimentation de la prise murale.

- Les projections de lumière inattendues peuvent causer des blessures aux yeux.
- Remplacer l'objectif de projection sans avoir retiré la fiche d'alimentation peut causer un choc électrique.

Ne pas se tenir devant l'objectif lorsque le projecteur est utilisé.

Ceci risque d'endommager et de brûler les vêtements.

- Une lumière intense est émise par l'objectif du projecteur.

Ne placez pas d'objets devant l'objectif lorsque le projecteur est utilisé.

Faute de quoi, cela peut provoquer un incendie, endommager l'objet, ou entraîner un dysfonctionnement de l'objectif et du projecteur.

- Une lumière intense est émise par l'objectif du projecteur.

N'ouvrez pas le sachet déshydratant. Ne mangez pas le contenu.

L'ingestion accidentelle d'agents déshydratants peut constituer un danger.

- Si des agents déshydratants pénètrent dans les yeux ou la bouche, rincez immédiatement et abondamment à l'eau claire et consultez un médecin.
- Conservez les agents déshydratants hors de portée des enfants.

Avant l'utilisation

■ Liste de produits

Les noms de produit et les numéros de modèles des objectifs de projection couverts par ce manuel sont indiqués ci-après.

| Nom de produit | Numéro de modèle |
|-------------------------------|--------------------------------|
| Objectif zoom | ET-ELW21 |
| Objectif à mise au point fixe | ET-ELW20 / ET-ELT22 / ET-ELT23 |

■ Projecteurs pris en charge



PT-MZ770 / PT-MW730 / PT-MZ670 / PT-MW630 / PT-MZ570 / PT-MW530 / PT-EZ770 / PT-EW730 / PT-EX800

Remarque

- Les alphabets aux extrémités des numéros de modèle de projecteur sont omis dans ce manuel.
- Il est possible que des modèles différents de ceux mentionnés ci-dessus soient pris en charge. Consultez le mode d'emploi du projecteur que vous utilisez.

■ Accessoires

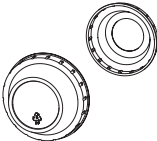
Assurez-vous que les éléments suivants sont fournis

| Nom de pièce | Apparence |
|--------------------------|--|
| Cache-objectif |  <ul style="list-style-type: none">● Le produit est livré avec le cache d'objectif fixé.● La forme et la taille des bouchons d'objectifs sont différentes pour chaque produit. 1 de chaque pour l'avant et l'arrière |
| Entretoise (TOSAS0001--) |  <p>(Couleurs : noir, crème, clair)</p> 4 de chaque |

Fixation / Retrait de l'objectif de projection

Avant de remplacer l'objectif de projection

Placez l'objectif de projection dans sa position initiale avant le remplacement ou le retrait.

Pour plus de détails sur la façon de remettre l'objectif dans sa position initiale, consultez le mode d'emploi du projecteur.

Attention

- Assurez-vous que l'alimentation du projecteur est éteinte avant de fixer ou de retirer l'objectif de projection.
- Après avoir retiré l'objectif de projection, rangez-le dans un endroit sûr à l'écart des vibrations et des chocs.

Fixation / Retrait de l'objectif de projection (suite)

- Ne touchez pas les points de contact électrique de l'objectif de projection avec les doigts. La présence de poussière ou de saleté sur les contacts risque de provoquer des dysfonctionnements, et l'électricité statique risque d'endommager l'unité.
- Ne touchez pas la surface de l'objectif à mains nues. L'objectif grossira des traces de doigts ou de saleté apparaissant sur sa surface et la qualité de l'image affichée diminuera. Placez le cache-objectif fourni sur l'objectif zoom lorsque le projecteur n'est pas utilisé.
- L'objectif est en verre. L'objectif risque de s'endommager s'il est mis en contact ou frotté contre des objets durs. Manipulez l'objectif avec précaution.
- Utilisez un chiffon propre, doux et sec pour essuyer la poussière ou la saleté de l'objectif de projection. N'utilisez pas de chiffons pelucheux, huileux, humides ou poussiéreux pour le nettoyage. L'objectif peut s'endommager facilement, n'exercez pas de force excessive lorsque vous l'essuyez.

Fixation / Retrait de l'objectif

Pour plus de détails sur la fixation ou le retrait de l'objectif de projection, reportez-vous au manuel d'utilisation du projecteur.

Réglages

Réglage de l'équilibre de la mise au point

Lorsque l'objectif de projection est monté sur le projecteur et lorsque des images sont projetées sur l'écran, la mise au point périphérique peut être mauvaise dans certaines zones.

Dans ce cas, utilisez les entretoises fournies pour régler l'équilibre de la mise au point de ces zones et effectuez les réglages de manière à ce que toute l'image soit régulière.

■ À propos de l'équilibre de la mise au point

Si l'objectif de projection est incliné par rapport au plan de l'écran, la mise au point sera irrégulière. Par exemple, si la partie antérieure de l'objectif (côté écran) est inclinée vers le bas comme dans la figure ci-dessous (direction de la flèche pointillée), la partie supérieure de l'écran sera inclinée vers l'arrière et la partie inférieure de l'écran sera inclinée vers l'avant.

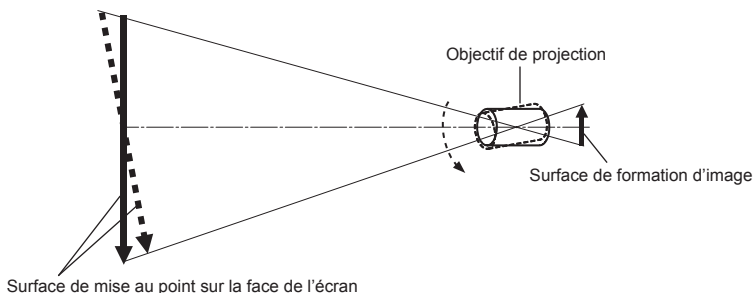

Réglages (suite)

Procédure de réglage de l'équilibre de la mise au point

Attention

- Éteignez le projecteur avant de retirer l'objectif de projection.

Remarque

- Le réglage de l'équilibre de la mise au point requiert des compétences techniques. Assurez-vous qu'une personne ayant connaissance des projecteurs ou un technicien effectue les réglages.

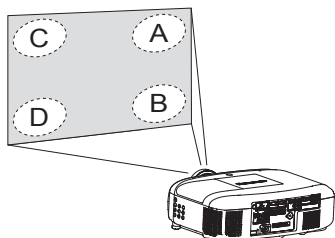

Fig. 1

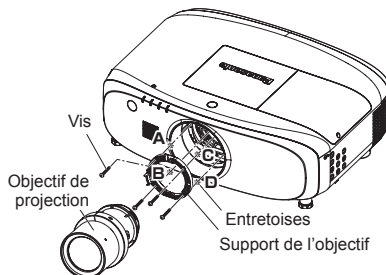





Fig. 2

Réglages Réglages

- 1) Installez le projecteur à l'emplacement d'installation et mettez-le sous tension pour projeter une image.
- 2) Placez l'objectif dans sa position initiale.
- 3) Manipulez le projecteur pour décaler la mise au point de toute l'image projetée en face de l'écran.
- 4) Manipulez le projecteur pour décaler progressivement la mise au point en face de l'écran puis arrêtez-vous lorsque l'une des zones A à D de la Fig. 1 est mise au point sur l'écran.
 - Dans cette position, les "points focaux seuls" des zones non mises au point sont positionnés en face de l'écran. La distance entre cette position et l'écran correspond à la distance de réglage.
- 5) Insérez les entretoises entre la partie principale du projecteur et le support de l'objectif, comme indiqué sur la Fig. 2.
 - Retirez le support de l'objectif du projecteur puis insérez les entretoises dans les positions qui correspondent aux zones non mises au point.
 - Les "points focaux seuls" des zones pour lesquelles vous avez inséré les entretoises seront corrigés vers l'arrière de l'écran.
 - Assurez-vous que les surfaces adhésives des entretoises sont face au support de l'objectif lorsque vous les insérez.
 - La distance de réglage est déterminée par l'épaisseur et la quantité des entretoises insérées. Insérez les entretoises selon la distance de réglage.
(L'unité des distances de réglage issues des formules du tableau suivant est le millimètre.)

| Entretoise | Couleur | Épaisseur | Distance de réglage lors de la projection d'une taille d'image SD (m) |
|---|---------|-----------|---|
|  | Clair | 0,1 mm | $SD \times SD \times 51,5$ |
|  | Noir | 0,2 mm | $SD \times SD \times 103$ |
|  | Crème | 0,3 mm | $SD \times SD \times 154,5$ |

Réglages (suite)

Guide de distance de réglage :

Lorsque la taille de l'image projetée est de 1,52 m (60 po), la distance de réglage lorsqu'une entretoise de 0,1 mm d'épaisseur est insérée est de 120 mm.

Attention

- Lors de l'installation du support d'objectif, faire attention pas à ne pas coincer le câblage entre le support d'objectif et le projecteur.

Relations de projection

Les relations dimensionnelles entre l'écran et le projecteur sont indiquées ci-dessous.

■ Diagramme de relations dimensionnelles

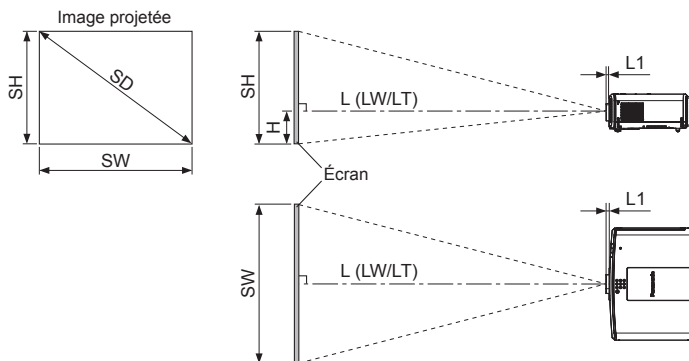

Remarque

- Ce diagramme part du principe que la taille et la position de l'image projetée est ajustée de manière à ce que l'image remplisse la totalité l'écran.
- Ce dessin n'est pas à l'échelle exacte.

| | | |
|----|----|--|
| L | | Distance de projection |
| | LW | Distance minimale |
| | LT | Distance maximale |
| L1 | | Dimension de la partie saillante de l'objectif |
| SH | | Hauteur d'image |
| H | | Distance du centre de l'objectif au bord inférieur de l'image projetée |
| SW | | Largeur d'image |
| SD | | Taille de l'image projetée |

Relations de projection (suite)

● Dimensions L1 (valeurs approximatives)

(Unité : m)

| Modèle de projecteur | ET-ELW21 | ET-ELW20 | ET-ELT22 | ET-ELT23 |
|---|----------|----------|----------|----------|
| PT-MZ770 / PT-MW730 / PT-MZ670 / PT-MW630 / PT-MZ570 / PT-MW530 | 0.005 | 0.035 | 0.036 | 0.032 |
| PT-EZ770 / PT-EW730 / PT-EX800 | 0.050 | 0.080 | 0.081 | 0.080 |

Remarque

- En fonction du produit, l'apparence peut différer des illustrations qui se trouvent dans ces instructions d'installation.

Attention

- Pour empêcher le blocage des orifices d'aspiration et d'échappement, vous devez maintenir un écart minimum de 1 000 mm (3'3") entre l'orifice d'échappement et l'objet/mur le plus proche et de 500 mm (1'8") entre l'orifice d'aspiration et l'objet/mur le plus proche.
- Éviter d'installer le projecteur à des endroits sujets à des changements de température brusques, tels qu'à proximité d'un climatiseur ou d'un matériel d'éclairage (lampes de studio, etc.).

■ Relations dimensionnelles

Pour plus de détails sur la distance de projection (L), consultez "Taille de l'image projetée et distance de projection" et "Formules de distance de projection" dans l'Annexe.

Remarque

- Pour en savoir plus sur "Taille de l'image projetée et distance de projection" pour les modèles de projecteur différents de PT-MZ770 / PT-MW730 / PT-MZ670 / PT-MW630 / PT-MZ570 / PT-MW530 / PT-EZ770 / PT-EW730 / PT-EX800, consultez "Installation" dans le mode d'emploi du projecteur.

Plages de déplacement de l'objectif

Réalisez le déplacement de position de l'objectif à l'intérieur de la plage de réglage. Réalisez le réglage du déplacement de l'objectif à l'intérieur des plages indiquées dans les illustrations suivantes.

Déplacer l'objectif en dehors des plages de réglage peut modifier la mise au point. La mise au point peut être modifiée lorsque la position de l'objectif est déplacée hors de la plage de réglage. La raison en est que le mouvement de l'objectif est restreint afin de protéger les pièces optiques. La position de projection peut être ajustée avec l'axe de décalage optique selon la position initiale et la plage respective.

Plages de déplacement de l'objectif (suite)

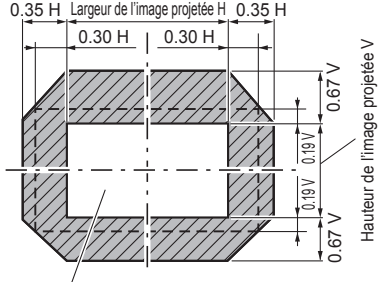
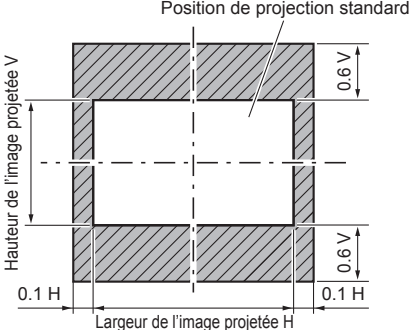
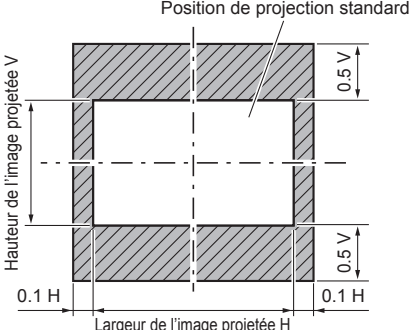
| Modèle d'objectif | ET-ELW20 / ET-ELT22 / ET-ELT23 |
|---|---|
| PT-MZ770 / PT-MW730 / PT-MZ670 / PT-MW630 / PT-MZ570 / PT-MW530 |  <p>Position de projection standard</p> |
| PT-EZ770 / PT-EW730 |  <p>Position de projection standard</p> |
| PT-EX800 |  <p>Position de projection standard</p> |

Remarque

- Le déplacement de l'objectif ne peut pas être exécuté lorsqu'un objectif de mise au point fixe (modèle n° : ET-ELW21) est fixé.
- La position initiale du projecteur est un point de position initiale du déplacement de l'objectif (c'est-à-dire, positions verticales et horizontales de l'objectif) en fonction des résultats de la calibration optique. Il ne s'agit pas de la position optique centrale de l'écran.

Spécifications

Vérifiez les spécifications de chaque objectif de projection, et utilisez l'objectif approprié à l'usage que vous voulez en faire.

| N° de modèle | ET-ELW21 | ET-ELW20 | ET-ELT22 | ET-ELT23 |
|---------------------|---------------------|--------------------------|-------------------------|-------------------------------|
| Type d'objectif | Objectif court fixe | Objectif court avec zoom | Objectif long avec zoom | Objectif ultra long avec zoom |
| F value | 2,0 | 1,8 à 2,3 | 1,8 à 2,3 | 1,8 à 2,3 |
| Longueur focale (f) | 13,05 mm | 20,4 à 27,6 mm | 45,6 à 73,8 mm | 73,9 à 117,1 mm |
| Dimensions*1 | Largeur | 108 mm (4-1/4") | 116 mm (4-9/16") | 108 mm (4-1/4") |
| | Hauteur | 108 mm (4-1/4") | 116 mm (4-9/16") | 108 mm (4-1/4") |
| | Profondeur | 166 mm (6-17/32") | 196 mm (7-23/32") | 197 mm (7-3/4") |
| Poids net | 1,08 kg (2,38 lbs) | 1,20 kg (2,65 lbs) | 1,18 kg (2,60 lbs) | 1,20 kg (2,65 lbs) |

*1 : Parties saillantes exclues.

Dimensions

(Unités: mm)

| Numéro de modèle | Dimensions |
|------------------|---|
| ET-ELW21 | <p>Technical drawing of the ET-ELW21 projector lens assembly. The drawing shows a side view of the lens and its housing. The lens has a diameter of 108 mm (4-1/4 inches) and a depth of 102 mm (4-1/32 inches). The total depth of the lens assembly is 166 mm (6-17/32 inches).</p> |

Dimensions (suite)

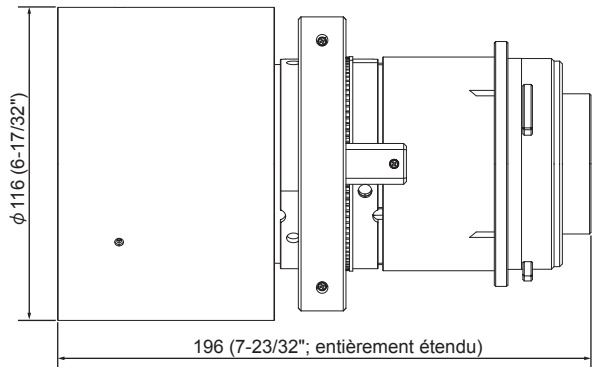
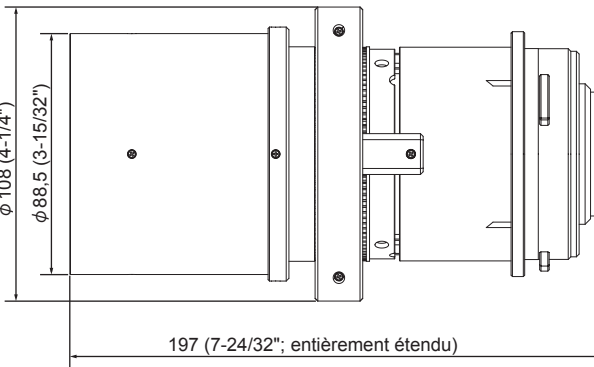
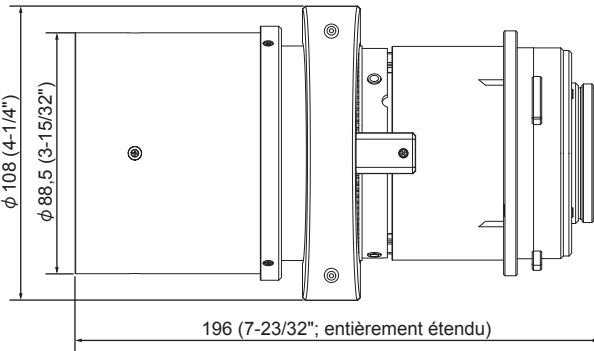
| Numéro de modèle | Dimensions |
|------------------|--|
| ET-ELW20 |  <p>Technical drawing of the ET-ELW20 model. It shows a front view on the left and a side view on the right. The front view indicates a diameter of $\phi 116$ (6-17/32"). The side view indicates a length of 196 (7-23/32"; entièrement étendu).</p> |
| ET-ELT22 |  <p>Technical drawing of the ET-ELT22 model. It shows a front view on the left and a side view on the right. The front view indicates a diameter of $\phi 108$ (4-1/4") and an inner diameter of $\phi 88,5$ (3-15/32"). The side view indicates a length of 197 (7-24/32"; entièrement étendu).</p> |
| ET-ELT23 |  <p>Technical drawing of the ET-ELT23 model. It shows a front view on the left and a side view on the right. The front view indicates a diameter of $\phi 108$ (4-1/4") and an inner diameter of $\phi 88,5$ (3-15/32"). The side view indicates a length of 196 (7-23/32"; entièrement étendu).</p> |

Fabriqué par:

Panasonic Connect Co., Ltd.
4-1-62 Minoshima, Hakata-ku, Fukuoka 812-8531, Japon

Importateur :

Panasonic Connect Europe GmbH

Représentant autorisé dans l'UE :

Panasonic Testing Centre
Winsbergring 15, 22525 Hambourg, Allemagne

L'élimination des équipements usagés

Applicable uniquement dans les pays membres de l'Union européenne et les pays disposant de systèmes de recyclage.



Apposé sur le produit lui-même, sur son emballage, ou figurant dans la documentation qui l'accompagne, ce pictogramme indique que les appareils électriques et électroniques usagés, doivent être séparés des ordures ménagères.

Afin de permettre le traitement, la valorisation et le recyclage adéquats des appareils usagés, veuillez les porter à l'un des points de collecte prévus, conformément à la législation nationale en vigueur.

En les éliminant conformément à la réglementation en vigueur, vous contribuez à éviter le gaspillage de ressources précieuses ainsi qu'à protéger la santé humaine et l'environnement.

Pour de plus amples renseignements sur la collecte et le recyclage, veuillez vous renseigner auprès des collectivités locales.

Le non-respect de la réglementation relative à l'élimination des déchets est passible d'une peine d'amende.

Panasonic Connect Co., Ltd.

Web Site : <https://panasonic.net/cns/projector/>

© Panasonic Connect Co., Ltd. 2022

Panasonic Connect North America

Two Riverfront Plaza, Newark, NJ 07102
TEL: (877) 803 - 8492

Panasonic Canada Inc.

5770 Ambler Drive, Mississauga, Ontario L4W 2T3
TEL: (905) 624 - 5010

Appendix / Annexe / 付録

- Dimensional relationship
- Relations dimensionnelles
- 投写関係寸法

The dimensional relationship between the screen and the projector is shown below.
 Les relations dimensionnelles entre l'écran et le projecteur sont indiquées ci-dessous.
 スクリーンとプロジェクター間の投写関係寸法は下記の通りです。

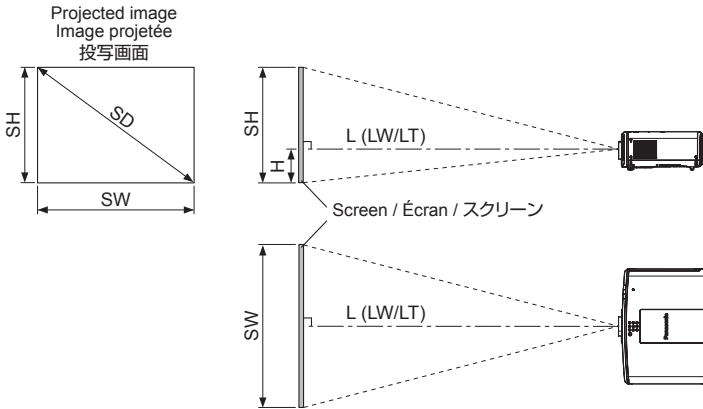

| | | |
|----|----|---|
| L | | Projection distance / Distance de projection / 投写距離 |
| | LW | Minimum distance / Distance minimale / 最短投写距離 |
| | LT | Maximum distance / Distance maximale / 最長投写距離 |
| SH | | Image height / Hauteur d'image / 投写画面高さ |
| H | | Distance from the lens center to the lower edge of the projected image Distance du centre de l'objectif au bord inférieur de l'image projetée レンズセンター～スクリーン下端 |
| SW | | Image width / Largeur d'image / 投写画面幅 |
| SD | | Projected image size / Taille de l'image projetée / 投写画面対角 |

- Projected image size and Projection distance
- Taille de l'image projetée et distance de projection
- 投写画面サイズと投写距離

Note

- When using projector models other than the following, refer to "Setting up" in the operating instructions of the projector.
In addition, be sure to check the diagonal screen size SD (m), and use the "Projection distance formulas" (👁 Appendix page 12) to determine the projection distance (L).

Remarque

- Lorsque vous utilisez des modèles de projecteur différents des modèles suivants, consultez "Installation" dans le mode d'emploi du projecteur.
De plus, assurez-vous de vérifier la taille de l'écran en diagonale SD (m) et d'utiliser la "Formules de distance de projection" (👁 Annexe page 12) pour déterminer la distance de projection (L).

お知らせ

- 下記以外のプロジェクターをご使用の場合は、プロジェクターの取扱説明書「設置する」をご覧ください。
または、画面対角サイズ SD (m) をご確認のうえ、「投写距離計算式」(👁 付録 12 ページ) で投写距離 (L) を求めてください。

Projectors / Projecteurs / プロジェクター

| |
|--|
| PT-MZ770 / PT-MZ670 / PT-MZ570 / PT-EZ770 / PT-MW730 / PT-MW630 / PT-MW530 / PT-EW730 / PT-EX800 |
|--|

The dimensions of the following table contain a slight error.

Periods are used to represent decimal points in the calculation formulas in the following table.

Les dimensions du tableau suivant peuvent présenter un léger écart.

Les points sont utilisés pour indiquer les décimales dans les formules de calcul dans le tableau suivant.

次の表内の寸法は若干の誤差があります。

● PT-MZ770 / PT-MZ670 / PT-MZ570 / PT-EZ770

When the screen aspect ratio is 16:10

Lorsque le rapport d'aspect de l'écran est 16:10

画面アスペクト比 16 : 10 のとき

(Unit / Unités / 単位 : m)

| Lens type / Type d'objectif / レンズタイプ | | | Fixed focus lens / Objectif à mise au point fixe / 固定焦点レンズ | Zoom lens / Objectif zoom / ズームレンズ | | | | | |
|---|-------|-------|--|------------------------------------|---------------|-------|---------------|-------|-------|
| Lens model / Modèle d'objectif / 投写レンズ品番 | | | ET-ELW21 | ET-ELW20 | ET-ELT22 | | ET-ELT23 | | |
| Throw ratio / Rapport de projection / スローレシオ | | | 0.764:1 | 1.21 - 1.66:1 | 2.72 - 4.48:1 | | 4.44 - 7.12:1 | | |
| SD | SH | SW | L (Fixed / Fixe / 固定) | LW | LT | LW | LT | LW | LT |
| 1.016 (40") | 0.538 | 0.862 | 0.63 | 1.02 | 1.41 | 2.29 | 3.81 | 3.72 | 6.03 |
| 1.270 (50") | 0.673 | 1.077 | 0.80 | 1.29 | 1.77 | 2.89 | 4.79 | 4.70 | 7.59 |
| 1.524 (60") | 0.808 | 1.292 | 0.97 | 1.55 | 2.14 | 3.49 | 5.77 | 5.68 | 9.15 |
| 1.778 (70") | 0.942 | 1.508 | 1.14 | 1.82 | 2.50 | 4.09 | 6.75 | 6.66 | 10.71 |
| 2.032 (80") | 1.077 | 1.723 | 1.32 | 2.09 | 2.87 | 4.69 | 7.73 | 7.64 | 12.27 |
| 2.286 (90") | 1.212 | 1.939 | 1.49 | 2.36 | 3.23 | 5.30 | 8.71 | 8.63 | 13.83 |
| 2.540 (100") | 1.346 | 2.154 | 1.66 | 2.63 | 3.60 | 5.90 | 9.69 | 9.61 | 15.39 |
| 3.048 (120") | 1.615 | 2.585 | 2.00 | 3.16 | 4.33 | 7.10 | 11.65 | 11.57 | 18.51 |
| 3.810 (150") | 2.019 | 3.231 | 2.52 | 3.97 | 5.42 | 8.90 | 14.59 | 14.52 | 23.19 |
| 5.080 (200") | 2.692 | 4.308 | 3.38 | 5.31 | 7.25 | 11.91 | 19.49 | 19.43 | 30.99 |
| 6.350 (250") | 3.365 | 5.385 | 4.24 | 6.65 | 9.07 | 14.91 | 24.39 | 24.34 | 38.79 |
| 7.620 (300") | 4.039 | 6.462 | 5.10 | 7.99 | 10.90 | 17.92 | 29.29 | 29.25 | 46.59 |
| 8.890 (350") | 4.712 | 7.539 | 5.95 | 9.33 | 12.73 | 20.92 | 34.19 | 34.16 | 54.39 |
| 10.160 (400") | 5.385 | 8.616 | 6.81 | 10.67 | 14.55 | 23.93 | 39.09 | 39.07 | 62.19 |

| Lens model / Modèle d'objectif / 投写レンズ品番 | | | ET-ELW21 (Fixed / Fixe / 固定) | ET-ELW20 / ET-ELT22 / ET-ELT23 | |
|---|-------|-------|---------------------------------|-----------------------------------|--------------|
| Projector model / Modèle de projecteur / プロジェクター品番 | | | | PT-MZ770 / PT-MZ670 / PT-MZ570 | PT-EZ770 |
| SD | SH | SW | H | | |
| 1.016 (40") | 0.538 | 0.862 | 0.27 | -0.09 - 0.63 | -0.05 - 0.59 |
| 1.270 (50") | 0.673 | 1.077 | 0.34 | -0.11 - 0.79 | -0.07 - 0.74 |
| 1.524 (60") | 0.808 | 1.292 | 0.40 | -0.14 - 0.95 | -0.08 - 0.89 |
| 1.778 (70") | 0.942 | 1.508 | 0.47 | -0.16 - 1.10 | -0.09 - 1.04 |
| 2.032 (80") | 1.077 | 1.723 | 0.54 | -0.18 - 1.26 | -0.11 - 1.18 |
| 2.286 (90") | 1.212 | 1.939 | 0.61 | -0.21 - 1.42 | -0.12 - 1.33 |
| 2.540 (100") | 1.346 | 2.154 | 0.67 | -0.23 - 1.58 | -0.13 - 1.48 |
| 3.048 (120") | 1.615 | 2.585 | 0.81 | -0.27 - 1.89 | -0.16 - 1.78 |
| 3.810 (150") | 2.019 | 3.231 | 1.01 | -0.34 - 2.36 | -0.20 - 2.22 |
| 5.080 (200") | 2.692 | 4.308 | 1.35 | -0.46 - 3.15 | -0.27 - 2.96 |
| 6.350 (250") | 3.365 | 5.385 | 1.68 | -0.57 - 3.94 | -0.34 - 3.70 |
| 7.620 (300") | 4.039 | 6.462 | 2.02 | -0.69 - 4.73 | -0.40 - 4.44 |
| 8.890 (350") | 4.712 | 7.539 | 2.36 | -0.80 - 5.51 | -0.47 - 5.18 |
| 10.160 (400") | 5.385 | 8.616 | 2.69 | -0.92 - 6.30 | -0.54 - 5.92 |

When the screen aspect ratio is 16:9

Lorsque le rapport d'aspect de l'écran est 16:9

画面アスペクト比 16 : 9 のとき

(Unit / Unités / 単位 : m)

| Lens type / Type d'objectif / レンズタイプ | | | Fixed focus lens / Objectif à mise au point fixe / 固定焦点レンズ | Zoom lens / Objectif zoom / ズームレンズ | | | | | |
|---|-------|-------|--|---------------------------------------|----------|---------------|----------|---------------|-------|
| Lens model / Modèle d'objectif / 投写レンズ品番 | | | ET-ELW21 | ET-ELW20 | ET-ELT22 | | ET-ELT23 | | |
| Throw ratio / Rapport de projection / スローレシオ | | | 0.765:1 | 1.21 - 1.66:1 | | 2.73 - 4.49:1 | | 4.44 - 7.12:1 | |
| SD | SH | SW | L (Fixed / Fixe / 固定) | LW | LT | LW | LT | LW | LT |
| 1.016 (40") | 0.498 | 0.886 | 0.65 | 1.05 | 1.45 | 2.36 | 3.92 | 3.83 | 6.20 |
| 1.270 (50") | 0.623 | 1.107 | 0.83 | 1.32 | 1.82 | 2.97 | 4.92 | 4.83 | 7.81 |
| 1.524 (60") | 0.747 | 1.328 | 1.00 | 1.60 | 2.20 | 3.59 | 5.93 | 5.84 | 9.41 |
| 1.778 (70") | 0.872 | 1.550 | 1.18 | 1.87 | 2.57 | 4.21 | 6.94 | 6.85 | 11.01 |
| 2.032 (80") | 0.996 | 1.771 | 1.35 | 2.15 | 2.95 | 4.83 | 7.95 | 7.86 | 12.62 |
| 2.286 (90") | 1.121 | 1.992 | 1.53 | 2.43 | 3.32 | 5.45 | 8.95 | 8.87 | 14.22 |
| 2.540 (100") | 1.245 | 2.214 | 1.71 | 2.70 | 3.70 | 6.06 | 9.96 | 9.88 | 15.82 |
| 3.048 (120") | 1.494 | 2.657 | 2.06 | 3.25 | 4.45 | 7.30 | 11.97 | 11.90 | 19.03 |
| 3.810 (150") | 1.868 | 3.321 | 2.59 | 4.08 | 5.58 | 9.15 | 15.00 | 14.93 | 23.84 |
| 5.080 (200") | 2.491 | 4.428 | 3.47 | 5.46 | 7.45 | 12.24 | 20.03 | 19.98 | 31.86 |
| 6.350 (250") | 3.113 | 5.535 | 4.36 | 6.83 | 9.33 | 15.33 | 25.07 | 25.02 | 39.87 |
| 7.620 (300") | 3.736 | 6.641 | 5.24 | 8.21 | 11.20 | 18.42 | 30.10 | 30.07 | 47.89 |
| 8.890 (350") | 4.358 | 7.748 | 6.12 | 9.59 | 13.08 | 21.51 | 35.14 | 35.12 | 55.91 |
| 10.160 (400") | 4.981 | 8.855 | 7.00 | 10.97 | 14.96 | 24.60 | 40.18 | 40.17 | 63.92 |

| Lens model / Modèle d'objectif / 投写レンズ品番 | | | ET-ELW21 (Fixed / Fixe / 固定) | ET-ELW20 / ET-ELT22 / ET-ELT23 | |
|---|-------|-------|---------------------------------|-----------------------------------|--------------|
| Projector model / Modèle de projecteur / プロジェクター品番 | | | | PT-MZ770 / PT-MZ670 / PT-MZ570 | PT-EZ770 |
| SD | SH | SW | H | | |
| 1.016 (40") | 0.498 | 0.886 | 0.25 | -0.12 - 0.62 | -0.05 - 0.55 |
| 1.270 (50") | 0.623 | 1.107 | 0.31 | -0.15 - 0.77 | -0.06 - 0.68 |
| 1.524 (60") | 0.747 | 1.328 | 0.37 | -0.18 - 0.93 | -0.07 - 0.82 |
| 1.778 (70") | 0.872 | 1.550 | 0.44 | -0.21 - 1.08 | -0.09 - 0.96 |
| 2.032 (80") | 0.996 | 1.771 | 0.50 | -0.24 - 1.24 | -0.10 - 1.10 |
| 2.286 (90") | 1.121 | 1.992 | 0.56 | -0.27 - 1.39 | -0.11 - 1.23 |
| 2.540 (100") | 1.245 | 2.214 | 0.62 | -0.30 - 1.55 | -0.12 - 1.37 |
| 3.048 (120") | 1.494 | 2.657 | 0.75 | -0.37 - 1.86 | -0.15 - 1.64 |
| 3.810 (150") | 1.868 | 3.321 | 0.93 | -0.46 - 2.32 | -0.19 - 2.05 |
| 5.080 (200") | 2.491 | 4.428 | 1.25 | -0.61 - 3.10 | -0.25 - 2.74 |
| 6.350 (250") | 3.113 | 5.535 | 1.56 | -0.76 - 3.87 | -0.31 - 3.42 |
| 7.620 (300") | 3.736 | 6.641 | 1.87 | -0.91 - 4.65 | -0.37 - 4.11 |
| 8.890 (350") | 4.358 | 7.748 | 2.18 | -1.07 - 5.42 | -0.44 - 4.79 |
| 10.160 (400") | 4.981 | 8.855 | 2.49 | -1.22 - 6.20 | -0.50 - 5.48 |

When the screen aspect ratio is 4:3

Lorsque le rapport d'aspect de l'écran est 4:3

画面アスペクト比 4 : 3 のとき

(Unit / Unités / 単位 : m)

| Lens type / Type d'objectif / レンズタイプ | | | Fixed focus lens / Objectif à mise au point fixe / 固定焦点レンズ | Zoom lens / Objectif zoom / ズームレンズ | | | | | |
|---|-------|-------|--|------------------------------------|----------|---------------|----------|---------------|-------|
| Lens model / Modèle d'objectif / 投写レンズ品番 | | | ET-ELW21 | ET-ELW20 | ET-ELT22 | | ET-ELT23 | | |
| Throw ratio / Rapport de projection / スローレシオ | | | 0.922:1 | 1.46 - 2.00:1 | | 3.28 - 5.39:1 | | 5.34 - 8.56:1 | |
| SD | SH | SW | L (Fixed / Fixe / 固定) | LW | LT | LW | LT | LW | LT |
| 1.016 (40") | 0.610 | 0.813 | 0.72 | 1.16 | 1.60 | 2.61 | 4.33 | 4.24 | 6.85 |
| 1.270 (50") | 0.762 | 1.016 | 0.91 | 1.46 | 2.01 | 3.29 | 5.43 | 5.35 | 8.62 |
| 1.524 (60") | 0.914 | 1.219 | 1.11 | 1.77 | 2.43 | 3.97 | 6.54 | 6.46 | 10.39 |
| 1.778 (70") | 1.067 | 1.422 | 1.30 | 2.07 | 2.84 | 4.65 | 7.65 | 7.57 | 12.15 |
| 2.032 (80") | 1.219 | 1.626 | 1.50 | 2.37 | 3.25 | 5.33 | 8.76 | 8.68 | 13.92 |
| 2.286 (90") | 1.372 | 1.829 | 1.69 | 2.68 | 3.67 | 6.01 | 9.87 | 9.79 | 15.68 |
| 2.540 (100") | 1.524 | 2.032 | 1.89 | 2.98 | 4.08 | 6.69 | 10.98 | 10.91 | 17.45 |
| 3.048 (120") | 1.829 | 2.438 | 2.28 | 3.59 | 4.91 | 8.05 | 13.20 | 13.13 | 20.98 |
| 3.810 (150") | 2.286 | 3.048 | 2.86 | 4.50 | 6.15 | 10.09 | 16.53 | 16.47 | 26.28 |
| 5.080 (200") | 3.048 | 4.064 | 3.83 | 6.02 | 8.21 | 13.49 | 22.08 | 22.03 | 35.11 |
| 6.350 (250") | 3.810 | 5.080 | 4.80 | 7.53 | 10.28 | 16.90 | 27.62 | 27.58 | 43.94 |
| 7.620 (300") | 4.572 | 6.096 | 5.78 | 9.05 | 12.35 | 20.30 | 33.17 | 33.14 | 52.77 |
| 8.890 (350") | 5.334 | 7.112 | 6.75 | 10.57 | 14.41 | 23.70 | 38.72 | 38.70 | 61.60 |
| 10.160 (400") | 6.096 | 8.128 | 7.72 | 12.09 | 16.48 | 27.10 | 44.27 | 44.26 | 70.43 |

| Lens model / Modèle d'objectif / 投写レンズ品番 | | | ET-ELW21 (Fixed / Fixe / 固定) | ET-ELW20 / ET-ELT22 / ET-ELT23 | |
|---|-------|-------|---------------------------------|-----------------------------------|--------------|
| Projector model / Modèle de projecteur / プロジェクター品番 | | | | PT-MZ770 / PT-MZ670 / PT-MZ570 | PT-EZ770 |
| SD | SH | SW | H | | |
| 1.016 (40") | 0.610 | 0.813 | 0.30 | -0.10 - 0.71 | -0.06 - 0.67 |
| 1.270 (50") | 0.762 | 1.016 | 0.38 | -0.13 - 0.89 | -0.08 - 0.84 |
| 1.524 (60") | 0.914 | 1.219 | 0.46 | -0.16 - 1.07 | -0.09 - 1.01 |
| 1.778 (70") | 1.067 | 1.422 | 0.53 | -0.18 - 1.25 | -0.11 - 1.17 |
| 2.032 (80") | 1.219 | 1.626 | 0.61 | -0.21 - 1.43 | -0.12 - 1.34 |
| 2.286 (90") | 1.372 | 1.829 | 0.69 | -0.23 - 1.60 | -0.14 - 1.51 |
| 2.540 (100") | 1.524 | 2.032 | 0.76 | -0.26 - 1.78 | -0.15 - 1.68 |
| 3.048 (120") | 1.829 | 2.438 | 0.91 | -0.31 - 2.14 | -0.18 - 2.01 |
| 3.810 (150") | 2.286 | 3.048 | 1.14 | -0.39 - 2.67 | -0.23 - 2.51 |
| 5.080 (200") | 3.048 | 4.064 | 1.52 | -0.52 - 3.57 | -0.30 - 3.35 |
| 6.350 (250") | 3.810 | 5.080 | 1.91 | -0.65 - 4.46 | -0.38 - 4.19 |
| 7.620 (300") | 4.572 | 6.096 | 2.29 | -0.78 - 5.35 | -0.46 - 5.03 |
| 8.890 (350") | 5.334 | 7.112 | 2.67 | -0.91 - 6.24 | -0.53 - 5.87 |
| 10.160 (400") | 6.096 | 8.128 | 3.05 | -1.04 - 7.13 | -0.61 - 6.71 |

● PT-MW730 / PT-MW630 / PT-MW530 / PT-EW730

When the screen aspect ratio is 16:10

Lorsque le rapport d'aspect de l'écran est 16:10

画面アスペクト比 16 : 10 のとき

(Unit / Unités / 単位 : m)

| Lens type / Type d'objectif / レンズタイプ | | | Fixed focus lens / Objectif à mise au point fixe / 固定焦点レンズ | Zoom lens / Objectif zoom / ズームレンズ | | | | | |
|--|-------|-------|--|------------------------------------|-------|---------------|-------|---------------|-------|
| Lens model / Modèle d'objectif / 投写レンズ品番 | | | ET-ELW21 | ET-ELW20 | | ET-ELT22 | | ET-ELT23 | |
| Throw ratio / Rapport de projection / スローレシオ | | | 0.774:1 | 1.23 - 1.68:1 | | 2.76 - 4.54:1 | | 4.49 - 7.21:1 | |
| SD | SH | SW | L (Fixed / Fixe / 固定) | LW | LT | LW | LT | LW | LT |
| 1.016 (40") | 0.538 | 0.862 | 0.64 | 1.03 | 1.42 | 2.32 | 3.85 | 3.76 | 6.10 |
| 1.270 (50") | 0.673 | 1.077 | 0.81 | 1.30 | 1.79 | 2.93 | 4.85 | 4.76 | 7.68 |
| 1.524 (60") | 0.808 | 1.292 | 0.99 | 1.58 | 2.16 | 3.54 | 5.84 | 5.75 | 9.26 |
| 1.778 (70") | 0.942 | 1.508 | 1.16 | 1.85 | 2.53 | 4.14 | 6.83 | 6.75 | 10.84 |
| 2.032 (80") | 1.077 | 1.723 | 1.33 | 2.12 | 2.90 | 4.75 | 7.82 | 7.74 | 12.42 |
| 2.286 (90") | 1.212 | 1.939 | 1.51 | 2.39 | 3.27 | 5.36 | 8.81 | 8.73 | 14.00 |
| 2.540 (100") | 1.346 | 2.154 | 1.68 | 2.66 | 3.64 | 5.97 | 9.80 | 9.73 | 15.58 |
| 3.048 (120") | 1.615 | 2.585 | 2.03 | 3.21 | 4.38 | 7.19 | 11.79 | 11.72 | 18.73 |
| 3.810 (150") | 2.019 | 3.231 | 2.55 | 4.02 | 5.48 | 9.01 | 14.76 | 14.70 | 23.47 |
| 5.080 (200") | 2.692 | 4.308 | 3.42 | 5.38 | 7.33 | 12.05 | 19.72 | 19.67 | 31.36 |
| 6.350 (250") | 3.365 | 5.385 | 4.29 | 6.74 | 9.17 | 15.10 | 24.68 | 24.64 | 39.26 |
| 7.620 (300") | 4.039 | 6.462 | 5.16 | 8.10 | 11.02 | 18.14 | 29.64 | 29.61 | 47.15 |
| 8.890 (350") | 4.712 | 7.539 | 6.03 | 9.46 | 12.86 | 21.18 | 34.59 | 34.58 | 55.04 |
| 10.160 (400") | 5.385 | 8.616 | 6.89 | 10.82 | 14.71 | 24.22 | 39.55 | 39.55 | 62.94 |

| Lens model / Modèle d'objectif / 投写レンズ品番 | | | ET-ELW21 (Fixed / Fixe / 固定) | ET-ELW20 / ET-ELT22 / ET-ELT23 | |
|--|-------|-------|---------------------------------|--------------------------------|----------|
| Projector model / Modèle de projecteur / プロジェクター品番 | | | | PT-MW730 / PT-MW630 / PT-MW530 | PT-EW730 |
| SD | SH | SW | H | | |
| 1.016 (40") | 0.538 | 0.862 | 0.27 | -0.09 - 0.63 | |
| 1.270 (50") | 0.673 | 1.077 | 0.34 | -0.11 - 0.79 | |
| 1.524 (60") | 0.808 | 1.292 | 0.40 | -0.14 - 0.95 | |
| 1.778 (70") | 0.942 | 1.508 | 0.47 | -0.16 - 1.10 | |
| 2.032 (80") | 1.077 | 1.723 | 0.54 | -0.18 - 1.26 | |
| 2.286 (90") | 1.212 | 1.939 | 0.61 | -0.21 - 1.42 | |
| 2.540 (100") | 1.346 | 2.154 | 0.67 | -0.23 - 1.58 | |
| 3.048 (120") | 1.615 | 2.585 | 0.81 | -0.27 - 1.89 | |
| 3.810 (150") | 2.019 | 3.231 | 1.01 | -0.34 - 2.36 | |
| 5.080 (200") | 2.692 | 4.308 | 1.35 | -0.46 - 3.15 | |
| 6.350 (250") | 3.365 | 5.385 | 1.68 | -0.57 - 3.94 | |
| 7.620 (300") | 4.039 | 6.462 | 2.02 | -0.69 - 4.73 | |
| 8.890 (350") | 4.712 | 7.539 | 2.36 | -0.80 - 5.51 | |
| 10.160 (400") | 5.385 | 8.616 | 2.69 | -0.92 - 6.30 | |

When the screen aspect ratio is 16:9

Lorsque le rapport d'aspect de l'écran est 16:9

画面アスペクト比 16 : 9 のとき

(Unit / Unités / 単位 : m)

| Lens type / Type d'objectif / レンズタイプ | | | Fixed focus lens / Objectif à mise au point fixe / 固定焦点レンズ | Zoom lens / Objectif zoom / ズームレンズ | | | | | |
|---|-------|-------|--|------------------------------------|---------------|-------|---------------|-------|-------|
| Lens model / Modèle d'objectif / 投写レンズ品番 | | | ET-ELW21 | ET-ELW20 | ET-ELT22 | | ET-ELT23 | | |
| Throw ratio / Rapport de projection / スローレシオ | | | 0.775:1 | 1.23 - 1.68:1 | 2.76 - 4.54:1 | | 4.50 - 7.21:1 | | |
| SD | SH | SW | L (Fixed / Fixe / 固定) | LW | LT | LW | LT | LW | LT |
| 1.016 (40") | 0.498 | 0.886 | 0.66 | 1.06 | 1.46 | 2.39 | 3.96 | 3.87 | 6.28 |
| 1.270 (50") | 0.623 | 1.107 | 0.84 | 1.34 | 1.84 | 3.01 | 4.98 | 4.90 | 7.90 |
| 1.524 (60") | 0.747 | 1.328 | 1.01 | 1.62 | 2.22 | 3.64 | 6.00 | 5.92 | 9.52 |
| 1.778 (70") | 0.872 | 1.550 | 1.19 | 1.90 | 2.60 | 4.26 | 7.02 | 6.94 | 11.15 |
| 2.032 (80") | 0.996 | 1.771 | 1.37 | 2.18 | 2.98 | 4.89 | 8.04 | 7.96 | 12.77 |
| 2.286 (90") | 1.121 | 1.992 | 1.55 | 2.46 | 3.36 | 5.51 | 9.06 | 8.98 | 14.39 |
| 2.540 (100") | 1.245 | 2.214 | 1.73 | 2.74 | 3.74 | 6.14 | 10.08 | 10.00 | 16.01 |
| 3.048 (120") | 1.494 | 2.657 | 2.09 | 3.30 | 4.50 | 7.39 | 12.12 | 12.05 | 19.26 |
| 3.810 (150") | 1.868 | 3.321 | 2.62 | 4.14 | 5.64 | 9.27 | 15.18 | 15.11 | 24.13 |
| 5.080 (200") | 2.491 | 4.428 | 3.52 | 5.53 | 7.53 | 12.39 | 20.27 | 20.22 | 32.24 |
| 6.350 (250") | 3.113 | 5.535 | 4.41 | 6.93 | 9.43 | 15.52 | 25.37 | 25.33 | 40.35 |
| 7.620 (300") | 3.736 | 6.641 | 5.30 | 8.33 | 11.33 | 18.64 | 30.46 | 30.44 | 48.47 |
| 8.890 (350") | 4.358 | 7.748 | 6.19 | 9.72 | 13.22 | 21.77 | 35.56 | 35.55 | 56.58 |
| 10.160 (400") | 4.981 | 8.855 | 7.09 | 11.12 | 15.12 | 24.90 | 40.66 | 40.66 | 64.69 |

| Lens model / Modèle d'objectif / 投写レンズ品番 | | | ET-ELW21 (Fixed / Fixe / 固定) | ET-ELW20 / ET-ELT22 / ET-ELT23 | | |
|---|-------|-------|---------------------------------|-----------------------------------|--|--------------|
| Projector model / Modèle de projecteur / プロジェクター品番 | | | | PT-MW730 / PT-MW630 / PT-MW530 | | PT-EW730 |
| SD | SH | SW | H | | | |
| 1.016 (40") | 0.498 | 0.886 | 0.25 | -0.12 - 0.62 | | -0.05 - 0.55 |
| 1.270 (50") | 0.623 | 1.107 | 0.31 | -0.15 - 0.77 | | -0.06 - 0.68 |
| 1.524 (60") | 0.747 | 1.328 | 0.37 | -0.18 - 0.93 | | -0.07 - 0.82 |
| 1.778 (70") | 0.872 | 1.550 | 0.44 | -0.21 - 1.08 | | -0.09 - 0.96 |
| 2.032 (80") | 0.996 | 1.771 | 0.50 | -0.24 - 1.24 | | -0.10 - 1.10 |
| 2.286 (90") | 1.121 | 1.992 | 0.56 | -0.27 - 1.39 | | -0.11 - 1.23 |
| 2.540 (100") | 1.245 | 2.214 | 0.62 | -0.30 - 1.55 | | -0.12 - 1.37 |
| 3.048 (120") | 1.494 | 2.657 | 0.75 | -0.37 - 1.86 | | -0.15 - 1.64 |
| 3.810 (150") | 1.868 | 3.321 | 0.93 | -0.46 - 2.32 | | -0.19 - 2.05 |
| 5.080 (200") | 2.491 | 4.428 | 1.25 | -0.61 - 3.10 | | -0.25 - 2.74 |
| 6.350 (250") | 3.113 | 5.535 | 1.56 | -0.76 - 3.87 | | -0.31 - 3.42 |
| 7.620 (300") | 3.736 | 6.641 | 1.87 | -0.91 - 4.65 | | -0.37 - 4.11 |
| 8.890 (350") | 4.358 | 7.748 | 2.18 | -1.07 - 5.42 | | -0.44 - 4.79 |
| 10.160 (400") | 4.981 | 8.855 | 2.49 | -1.22 - 6.20 | | -0.50 - 5.48 |

When the screen aspect ratio is 4:3

Lorsque le rapport d'aspect de l'écran est 4:3

画面アスペクト比 4 : 3 のとき

(Unit / Unités / 単位 : m)

| Lens type / Type d'objectif / レンズタイプ | | | Fixed focus lens / Objectif à mise au point fixe / 固定焦点レンズ | Zoom lens / Objectif zoom / ズームレンズ | | | | | |
|---|-------|-------|--|---------------------------------------|----------|---------------|----------|---------------|-------|
| Lens model / Modèle d'objectif / 投写レンズ品番 | | | ET-ELW21 | ET-ELW20 | ET-ELT22 | | ET-ELT23 | | |
| Throw ratio / Rapport de projection / スローレシオ | | | 0.933:1 | 1.48 - 2.02:1 | | 3.32 - 5.46:1 | | 5.41 - 8.67:1 | |
| SD | SH | SW | L (Fixed / Fixe / 固定) | LW | LT | LW | LT | LW | LT |
| 1.016 (40") | 0.610 | 0.813 | 0.73 | 1.18 | 1.62 | 2.64 | 4.38 | 4.29 | 6.94 |
| 1.270 (50") | 0.762 | 1.016 | 0.93 | 1.48 | 2.04 | 3.33 | 5.50 | 5.41 | 8.73 |
| 1.524 (60") | 0.914 | 1.219 | 1.12 | 1.79 | 2.45 | 4.02 | 6.62 | 6.54 | 10.51 |
| 1.778 (70") | 1.067 | 1.422 | 1.32 | 2.10 | 2.87 | 4.71 | 7.75 | 7.67 | 12.30 |
| 2.032 (80") | 1.219 | 1.626 | 1.52 | 2.41 | 3.29 | 5.40 | 8.87 | 8.79 | 14.09 |
| 2.286 (90") | 1.372 | 1.829 | 1.71 | 2.71 | 3.71 | 6.08 | 9.99 | 9.92 | 15.87 |
| 2.540 (100") | 1.524 | 2.032 | 1.91 | 3.02 | 4.12 | 6.77 | 11.11 | 11.04 | 17.66 |
| 3.048 (120") | 1.829 | 2.438 | 2.30 | 3.64 | 4.96 | 8.15 | 13.36 | 13.29 | 21.24 |
| 3.810 (150") | 2.286 | 3.048 | 2.89 | 4.56 | 6.21 | 10.22 | 16.73 | 16.67 | 26.60 |
| 5.080 (200") | 3.048 | 4.064 | 3.88 | 6.10 | 8.30 | 13.66 | 22.34 | 22.30 | 35.53 |
| 6.350 (250") | 3.810 | 5.080 | 4.86 | 7.64 | 10.39 | 17.10 | 27.95 | 27.92 | 44.47 |
| 7.620 (300") | 4.572 | 6.096 | 5.85 | 9.18 | 12.48 | 20.55 | 33.57 | 33.55 | 53.40 |
| 8.890 (350") | 5.334 | 7.112 | 6.83 | 10.72 | 14.57 | 23.99 | 39.18 | 39.18 | 62.34 |
| 10.160 (400") | 6.096 | 8.128 | 7.81 | 12.25 | 16.66 | 27.43 | 44.79 | 44.80 | 71.28 |

| Lens model / Modèle d'objectif / 投写レンズ品番 | | | ET-ELW21 (Fixed / Fixe / 固定) | ET-ELW20 / ET-ELT22 / ET-ELT23 | |
|---|-------|-------|---------------------------------|-----------------------------------|--------------|
| Projector model / Modèle de projecteur / プロジェクター品番 | | | | PT-MW730 / PT-MW630 / PT-MW530 | PT-EW730 |
| SD | SH | SW | H | | |
| 1.016 (40") | 0.610 | 0.813 | 0.30 | -0.10 - 0.71 | -0.06 - 0.67 |
| 1.270 (50") | 0.762 | 1.016 | 0.38 | -0.13 - 0.89 | -0.08 - 0.84 |
| 1.524 (60") | 0.914 | 1.219 | 0.46 | -0.16 - 1.07 | -0.09 - 1.01 |
| 1.778 (70") | 1.067 | 1.422 | 0.53 | -0.18 - 1.25 | -0.11 - 1.17 |
| 2.032 (80") | 1.219 | 1.626 | 0.61 | -0.21 - 1.43 | -0.12 - 1.34 |
| 2.286 (90") | 1.372 | 1.829 | 0.69 | -0.23 - 1.60 | -0.14 - 1.51 |
| 2.540 (100") | 1.524 | 2.032 | 0.76 | -0.26 - 1.78 | -0.15 - 1.68 |
| 3.048 (120") | 1.829 | 2.438 | 0.91 | -0.31 - 2.14 | -0.18 - 2.01 |
| 3.810 (150") | 2.286 | 3.048 | 1.14 | -0.39 - 2.67 | -0.23 - 2.51 |
| 5.080 (200") | 3.048 | 4.064 | 1.52 | -0.52 - 3.57 | -0.30 - 3.35 |
| 6.350 (250") | 3.810 | 5.080 | 1.91 | -0.65 - 4.46 | -0.38 - 4.19 |
| 7.620 (300") | 4.572 | 6.096 | 2.29 | -0.78 - 5.35 | -0.46 - 5.03 |
| 8.890 (350") | 5.334 | 7.112 | 2.67 | -0.91 - 6.24 | -0.53 - 5.87 |
| 10.160 (400") | 6.096 | 8.128 | 3.05 | -1.04 - 7.13 | -0.61 - 6.71 |

● PT-EX800

When the screen aspect ratio is 4:3

Lorsque le rapport d'aspect de l'écran est 4:3

画面アスペクト比 4 : 3 のとき

(Unit / Unités / 単位 : m)

| Lens type / Type d'objectif / レンズタイプ | | | Fixed focus lens / Objectif à mise au point fixe / 固定焦点レンズ | Zoom lens / Objectif zoom / ズームレンズ | | | | | |
|---|-------|-------|--|------------------------------------|-------|---------------|-------|---------------|-------|
| Lens model / Modèle d'objectif / 投写レンズ品番 | | | ET-ELW21 | ET-ELW20 | | ET-ELT22 | | ET-ELT23 | |
| Throw ratio / Rapport de projection / スローレシオ | | | 0.776:1 | 1.23 - 1.69:1 | | 2.77 - 4.56:1 | | 4.51 - 7.24:1 | |
| SD | SH | SW | L (Fixed / Fixe / 固定) | LW | LT | LW | LT | LW | LT |
| 1.016 (40") | 0.610 | 0.813 | 0.60 | 0.97 | 1.35 | 2.19 | 3.65 | 3.56 | 5.78 |
| 1.270 (50") | 0.762 | 1.016 | 0.77 | 1.23 | 1.70 | 2.77 | 4.59 | 4.50 | 7.27 |
| 1.524 (60") | 0.914 | 1.219 | 0.93 | 1.49 | 2.05 | 3.34 | 5.53 | 5.44 | 8.77 |
| 1.778 (70") | 1.067 | 1.422 | 1.10 | 1.74 | 2.40 | 3.92 | 6.47 | 6.38 | 10.27 |
| 2.032 (80") | 1.219 | 1.626 | 1.26 | 2.00 | 2.75 | 4.50 | 7.41 | 7.32 | 11.77 |
| 2.286 (90") | 1.372 | 1.829 | 1.43 | 2.26 | 3.10 | 5.07 | 8.35 | 8.27 | 13.26 |
| 2.540 (100") | 1.524 | 2.032 | 1.59 | 2.51 | 3.45 | 5.65 | 9.29 | 9.21 | 14.76 |
| 3.048 (120") | 1.829 | 2.438 | 1.92 | 3.03 | 4.15 | 6.80 | 11.17 | 11.09 | 17.75 |
| 3.810 (150") | 2.286 | 3.048 | 2.42 | 3.80 | 5.20 | 8.53 | 14.00 | 13.92 | 22.24 |
| 5.080 (200") | 3.048 | 4.064 | 3.24 | 5.08 | 6.95 | 11.41 | 18.70 | 18.63 | 29.73 |
| 6.350 (250") | 3.810 | 5.080 | 4.07 | 6.37 | 8.70 | 14.30 | 23.40 | 23.34 | 37.21 |
| 7.620 (300") | 4.572 | 6.096 | 4.89 | 7.65 | 10.45 | 17.18 | 28.11 | 28.05 | 44.70 |
| 8.890 (350") | 5.334 | 7.112 | 5.72 | 8.94 | 12.20 | 20.06 | 32.81 | 32.76 | 52.18 |
| 10.160 (400") | 6.096 | 8.128 | 6.54 | 10.22 | 13.95 | 22.94 | 37.51 | 37.47 | 59.67 |

| Lens model / Modèle d'objectif / 投写レンズ品番 | | | ET-ELW21 (Fixed / Fixe / 固定) | ET-ELW20 / ET-ELT22 / ET-ELT23 |
|---|-------|-------|---------------------------------|-----------------------------------|
| SD | SH | SW | H | |
| 1.016 (40") | 0.610 | 0.813 | 0.30 | 0.00 - 0.61 |
| 1.270 (50") | 0.762 | 1.016 | 0.38 | 0.00 - 0.76 |
| 1.524 (60") | 0.914 | 1.219 | 0.46 | 0.00 - 0.91 |
| 1.778 (70") | 1.067 | 1.422 | 0.53 | 0.00 - 1.07 |
| 2.032 (80") | 1.219 | 1.626 | 0.61 | 0.00 - 1.22 |
| 2.286 (90") | 1.372 | 1.829 | 0.69 | 0.00 - 1.37 |
| 2.540 (100") | 1.524 | 2.032 | 0.76 | 0.00 - 1.52 |
| 3.048 (120") | 1.829 | 2.438 | 0.91 | 0.00 - 1.83 |
| 3.810 (150") | 2.286 | 3.048 | 1.14 | 0.00 - 2.29 |
| 5.080 (200") | 3.048 | 4.064 | 1.52 | 0.00 - 3.05 |
| 6.350 (250") | 3.810 | 5.080 | 1.91 | 0.00 - 3.81 |
| 7.620 (300") | 4.572 | 6.096 | 2.29 | 0.00 - 4.57 |
| 8.890 (350") | 5.334 | 7.112 | 2.67 | 0.00 - 5.33 |
| 10.160 (400") | 6.096 | 8.128 | 3.05 | 0.00 - 6.10 |

When the screen aspect ratio is 16:9

Lorsque le rapport d'aspect de l'écran est 16:9

画面アスペクト比 16 : 9 のとき

(Unit / Unités / 単位 : m)

| Lens type / Type d'objectif / レンズタイプ | | | Fixed focus lens / Objectif à mise au point fixe / 固定焦点レンズ | Zoom lens / Objectif zoom / ズームレンズ | | | | | |
|---|-------|-------|--|------------------------------------|----------|---------------|----------|---------------|-------|
| Lens model / Modèle d'objectif / 投写レンズ品番 | | | ET-ELW21 | ET-ELW20 | ET-ELT22 | | ET-ELT23 | | |
| Throw ratio / Rapport de projection / スローレシオ | | | 0.779:1 | 1.26 - 1.69:1 | | 2.77 - 4.57:1 | | 4.52 - 7.25:1 | |
| SD | SH | SW | L (Fixed / Fixe / 固定) | LW | LT | LW | LT | LW | LT |
| 1.016 (40") | 0.498 | 0.886 | 0.66 | 1.06 | 1.47 | 2.40 | 3.99 | 3.89 | 6.31 |
| 1.270 (50") | 0.623 | 1.107 | 0.84 | 1.40 | 1.85 | 3.03 | 5.01 | 4.92 | 7.94 |
| 1.524 (60") | 0.747 | 1.328 | 1.02 | 1.68 | 2.23 | 3.65 | 6.04 | 5.95 | 9.57 |
| 1.778 (70") | 0.872 | 1.550 | 1.20 | 1.96 | 2.62 | 4.28 | 7.06 | 6.97 | 11.21 |
| 2.032 (80") | 0.996 | 1.771 | 1.38 | 2.24 | 3.00 | 4.91 | 8.09 | 8.00 | 12.84 |
| 2.286 (90") | 1.121 | 1.992 | 1.56 | 2.52 | 3.38 | 5.54 | 9.11 | 9.02 | 14.47 |
| 2.540 (100") | 1.245 | 2.214 | 1.74 | 2.80 | 3.76 | 6.17 | 10.14 | 10.05 | 16.10 |
| 3.048 (120") | 1.494 | 2.657 | 2.10 | 3.36 | 4.52 | 7.42 | 12.18 | 12.10 | 19.36 |
| 3.810 (150") | 1.868 | 3.321 | 2.64 | 4.20 | 5.67 | 9.31 | 15.26 | 15.18 | 24.25 |
| 5.080 (200") | 2.491 | 4.428 | 3.54 | 5.60 | 7.57 | 12.45 | 20.38 | 20.32 | 32.41 |
| 6.350 (250") | 3.113 | 5.535 | 4.44 | 7.00 | 9.48 | 15.59 | 25.51 | 25.45 | 40.56 |
| 7.620 (300") | 3.736 | 6.641 | 5.33 | 8.40 | 11.39 | 18.73 | 30.63 | 30.58 | 48.72 |
| 8.890 (350") | 4.358 | 7.748 | 6.23 | 9.80 | 13.29 | 21.87 | 35.75 | 35.71 | 56.87 |
| 10.160 (400") | 4.981 | 8.855 | 7.13 | 11.20 | 15.20 | 25.01 | 40.88 | 40.84 | 65.03 |

| Lens model / Modèle d'objectif / 投写レンズ品番 | | | ET-ELW21 (Fixed / Fixe / 固定) | ET-ELW20 / ET-ELT22 / ET-ELT23 |
|---|-------|-------|---------------------------------|-----------------------------------|
| SD | SH | SW | H | |
| 1.016 (40") | 0.498 | 0.886 | 0.25 | -0.08 - 0.58 |
| 1.270 (50") | 0.623 | 1.107 | 0.31 | -0.10 - 0.73 |
| 1.524 (60") | 0.747 | 1.328 | 0.37 | -0.12 - 0.87 |
| 1.778 (70") | 0.872 | 1.550 | 0.44 | -0.15 - 1.02 |
| 2.032 (80") | 0.996 | 1.771 | 0.50 | -0.17 - 1.16 |
| 2.286 (90") | 1.121 | 1.992 | 0.56 | -0.19 - 1.31 |
| 2.540 (100") | 1.245 | 2.214 | 0.62 | -0.21 - 1.45 |
| 3.048 (120") | 1.494 | 2.657 | 0.75 | -0.25 - 1.74 |
| 3.810 (150") | 1.868 | 3.321 | 0.93 | -0.31 - 2.18 |
| 5.080 (200") | 2.491 | 4.428 | 1.25 | -0.42 - 2.91 |
| 6.350 (250") | 3.113 | 5.535 | 1.56 | -0.52 - 3.63 |
| 7.620 (300") | 3.736 | 6.641 | 1.87 | -0.62 - 4.36 |
| 8.890 (350") | 4.358 | 7.748 | 2.18 | -0.73 - 5.08 |
| 10.160 (400") | 4.981 | 8.855 | 2.49 | -0.83 - 5.81 |

Note

- A $\pm 5\%$ error in listed projection distances may occur.
In addition, when [KEYSTONE] is used, distance is corrected to become smaller than the specified screen size.
- The throw ratio is based on the value during projection with the projected image size of 2.03 m (80").

Remarque

- Une erreur de $\pm 5\%$ dans des distances de projection énumérées peut se produire.
En outre, lorsque [CORRECTION DE TRAPÈZE] est utilisé, la distance est corrigée pour devenir inférieure à la taille d'écran spécifiée.
- Le rapport de projection est basé sur la valeur en cours de projection avec une taille de l'image projetée de 2,03 m (80").

お知らせ

- 記載の投写距離は $\pm 5\%$ 以下の範囲内で誤差が発生します。
また、[台形補正] 使用時は、所定の画面サイズよりも小さくなる方向で補正されます。
- スローレンゾは、投写画面サイズ 80 型投写時の値を基準にしています。

Setting-up dimensions which are not given in the above table can be calculated using the formulas below. Check the projected image size SD (m) and use the following formula to determine projection distance (L).

La configuration des dimensions qui ne sont pas données dans le tableau ci-dessus peut être calculée à l'aide des formules suivantes. Vérifiez la taille de l'image projetée SD (m) et utilisez la formule suivante pour déterminer la distance de projection (L).

上記の表以外の投写寸法は次の計算式で求めることができます。画面対角サイズ SD (m) をご確認のうえ、それぞれの計算式で投写距離 (L) を求めてください。

- Projection distance formulas
- Formules de distance de projection
- 投写距離計算式

The dimensions of the following table contain a slight error.

Periods are used to represent decimal points in the calculation formulas in the following table.

Les dimensions du tableau suivant peuvent présenter un léger écart.

Les points sont utilisés pour indiquer les décimales dans les formules de calcul dans le tableau suivant.

次の表内の寸法は若干の誤差があります。

● PT-MZ770 / PT-MZ670 / PT-MZ570 / PT-EZ770

(Unit / Unités / 単位 : m)

| | | L | |
|----------|---|------------------------|------------------------|
| | | LW | LT |
| ET-ELW21 | When the screen aspect ratio is 16:10 Lorsque le rapport d'aspect de l'écran est 16:10 画面アスペクト比 16 : 10 のとき | = 0.6763 x SD - 0.0577 | |
| | When the screen aspect ratio is 16:9 Lorsque le rapport d'aspect de l'écran est 16:9 画面アスペクト比 16 : 9 のとき | = 0.6951 x SD - 0.0577 | |
| | When the screen aspect ratio is 4:3 Lorsque le rapport d'aspect de l'écran est 4:3 画面アスペクト比 4 : 3 のとき | = 0.7656 x SD - 0.0577 | |
| ET-ELW20 | When the screen aspect ratio is 16:10 Lorsque le rapport d'aspect de l'écran est 16:10 画面アスペクト比 16 : 10 のとき | = 1.0557 x SD - 0.0555 | = 1.4374 x SD - 0.0534 |
| | When the screen aspect ratio is 16:9 Lorsque le rapport d'aspect de l'écran est 16:9 画面アスペクト比 16 : 9 のとき | = 1.0851 x SD - 0.0555 | = 1.4774 x SD - 0.0534 |
| | When the screen aspect ratio is 4:3 Lorsque le rapport d'aspect de l'écran est 4:3 画面アスペクト比 4 : 3 のとき | = 1.1952 x SD - 0.0555 | = 1.6273 x SD - 0.0534 |
| ET-ELT22 | When the screen aspect ratio is 16:10 Lorsque le rapport d'aspect de l'écran est 16:10 画面アスペクト比 16 : 10 のとき | = 2.3662 x SD - 0.1140 | = 3.8583 x SD - 0.1129 |
| | When the screen aspect ratio is 16:9 Lorsque le rapport d'aspect de l'écran est 16:9 画面アスペクト比 16 : 9 のとき | = 2.4320 x SD - 0.1140 | = 3.9656 x SD - 0.1129 |
| | When the screen aspect ratio is 4:3 Lorsque le rapport d'aspect de l'écran est 4:3 画面アスペクト比 4 : 3 のとき | = 2.6788 x SD - 0.1140 | = 4.3680 x SD - 0.1129 |
| ET-ELT23 | When the screen aspect ratio is 16:10 Lorsque le rapport d'aspect de l'écran est 16:10 画面アスペクト比 16 : 10 のとき | = 3.8667 x SD - 0.2123 | = 6.1416 x SD - 0.2108 |
| | When the screen aspect ratio is 16:9 Lorsque le rapport d'aspect de l'écran est 16:9 画面アスペクト比 16 : 9 のとき | = 3.9742 x SD - 0.2123 | = 6.3123 x SD - 0.2108 |
| | When the screen aspect ratio is 4:3 Lorsque le rapport d'aspect de l'écran est 4:3 画面アスペクト比 4 : 3 のとき | = 4.3775 x SD - 0.2123 | = 6.9529 x SD - 0.2108 |

| | | L | |
|----------|---|------------------------|------------------------|
| | | LW | LT |
| ET-ELW21 | When the screen aspect ratio is 16:10 Lorsque le rapport d'aspect de l'écran est 16:10 画面アスペクト比 16 : 10 のとき | = 0.6842 x SD - 0.0572 | |
| | When the screen aspect ratio is 16:9 Lorsque le rapport d'aspect de l'écran est 16:9 画面アスペクト比 16 : 9 のとき | = 0.7032 x SD - 0.0572 | |
| | When the screen aspect ratio is 4:3 Lorsque le rapport d'aspect de l'écran est 4:3 画面アスペクト比 4 : 3 のとき | = 0.7746 x SD - 0.0572 | |
| ET-ELW20 | When the screen aspect ratio is 16:10 Lorsque le rapport d'aspect de l'écran est 16:10 画面アスペクト比 16 : 10 のとき | = 1.0702 x SD - 0.0554 | = 1.4530 x SD - 0.0534 |
| | When the screen aspect ratio is 16:9 Lorsque le rapport d'aspect de l'écran est 16:9 画面アスペクト比 16 : 9 のとき | = 1.1000 x SD - 0.0554 | = 1.4934 x SD - 0.0534 |
| | When the screen aspect ratio is 4:3 Lorsque le rapport d'aspect de l'écran est 4:3 画面アスペクト比 4 : 3 のとき | = 1.2116 x SD - 0.0554 | = 1.6449 x SD - 0.0534 |
| ET-ELT22 | When the screen aspect ratio is 16:10 Lorsque le rapport d'aspect de l'écran est 16:10 画面アスペクト比 16 : 10 のとき | = 2.3952 x SD - 0.1139 | = 3.9041 x SD - 0.1128 |
| | When the screen aspect ratio is 16:9 Lorsque le rapport d'aspect de l'écran est 16:9 画面アスペクト比 16 : 9 のとき | = 2.4617 x SD - 0.1139 | = 4.0126 x SD - 0.1128 |
| | When the screen aspect ratio is 4:3 Lorsque le rapport d'aspect de l'écran est 4:3 画面アスペクト比 4 : 3 のとき | = 2.7115 x SD - 0.1139 | = 4.4197 x SD - 0.1128 |
| ET-ELT23 | When the screen aspect ratio is 16:10 Lorsque le rapport d'aspect de l'écran est 16:10 画面アスペクト比 16 : 10 のとき | = 3.9138 x SD - 0.2127 | = 6.2152 x SD - 0.2107 |
| | When the screen aspect ratio is 16:9 Lorsque le rapport d'aspect de l'écran est 16:9 画面アスペクト比 16 : 9 のとき | = 4.0226 x SD - 0.2127 | = 6.3880 x SD - 0.2107 |
| | When the screen aspect ratio is 4:3 Lorsque le rapport d'aspect de l'écran est 4:3 画面アスペクト比 4 : 3 のとき | = 4.4307 x SD - 0.2127 | = 7.0361 x SD - 0.2107 |

● PT-EX800

(Unit / Unités / 単位 : m)

| | | L | |
|----------|--|------------------------|------------------------|
| | | LW | LT |
| ET-ELW21 | When the screen aspect ratio is 4:3 Lorsque le rapport d'aspect de l'écran est 4:3 画面アスペクト比 4 : 3 のとき | = 0.6496 x SD - 0.0585 | |
| | When the screen aspect ratio is 16:9 Lorsque le rapport d'aspect de l'écran est 16:9 画面アスペクト比 16 : 9 のとき | = 0.7078 x SD - 0.0585 | |
| ET-ELW20 | When the screen aspect ratio is 4:3 Lorsque le rapport d'aspect de l'écran est 4:3 画面アスペクト比 4 : 3 のとき | = 1.0118 x SD - 0.0558 | = 1.3780 x SD - 0.0540 |
| | When the screen aspect ratio is 16:9 Lorsque le rapport d'aspect de l'écran est 16:9 画面アスペクト比 16 : 9 のとき | = 1.1024 x SD - 0.0558 | = 1.5013 x SD - 0.0540 |
| ET-ELT22 | When the screen aspect ratio is 4:3 Lorsque le rapport d'aspect de l'écran est 4:3 画面アスペクト比 4 : 3 のとき | = 2.2693 x SD - 0.1142 | = 3.7032 x SD - 0.1129 |
| | When the screen aspect ratio is 16:9 Lorsque le rapport d'aspect de l'écran est 16:9 画面アスペクト比 16 : 9 のとき | = 2.4724 x SD - 0.1142 | = 4.0346 x SD - 0.1129 |
| ET-ELT23 | When the screen aspect ratio is 4:3 Lorsque le rapport d'aspect de l'écran est 4:3 画面アスペクト比 4 : 3 のとき | = 3.7091 x SD - 0.2132 | = 5.8937 x SD - 0.2109 |
| | When the screen aspect ratio is 16:9 Lorsque le rapport d'aspect de l'écran est 16:9 画面アスペクト比 16 : 9 のとき | = 4.0339 x SD - 0.2132 | = 6.4212 x SD - 0.2109 |



Panasonic Connect Co., Ltd.

Web Site : <https://panasonic.net/cns/projector/>

Panasonic Connect North America

Two Riverfront Plaza, Newark, NJ 07102
TEL: (877) 803 - 8492

Panasonic Canada Inc.

5770 Ambler Drive, Mississauga, Ontario L4W 2T3
TEL: (905) 624 - 5010

パナソニック コネクト株式会社

〒 571-8503 大阪府門真市松葉町 2 番 15 号 電話 ☎ 0120-872-601