

Instrucciones de operación Manual de Funciones

Proyector DLP™

Para Uso comercial

Núm. de modelo

PT-RZ31K
PT-RS30K

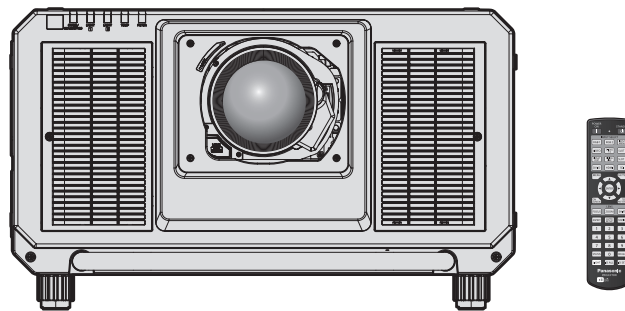

La lente de proyección se vende por separado.

Gracias por comprar este producto Panasonic.

- Las instrucciones de operación corresponden a la versión principal del firmware 3.03 o superior.
- Este manual es común para todos los modelos sin importar los sufijos presentes en el Núm. de modelo.
 - para Taiwán
PT-RZ31KT
 - para India
PT-RZ31KD / PT-RS30KD
 - para otros países o regiones
PT-RZ31K / PT-RS30K
- Antes de utilizar este producto, lea atentamente las instrucciones y conserve este manual para futuras consultas.
- Antes de usar este producto, asegúrese de leer “Aviso importante de seguridad” (➔ páginas 5 a 14).



real D 3D



Contenido

Aviso importante de seguridad 5

Capítulo 1 Preparativos

Precauciones respecto al uso	18
Precauciones durante el transporte	18
Precauciones durante la instalación	18
Precauciones al configurar el proyector	19
Seguridad	22
DIGITAL LINK	23
Art-Net	23
Software de Alerta Precoz	23
Desecho	23
Precauciones durante el uso	23
Accesorios	25
Accesorios opcionales	27
Acerca de su proyector	28
Mando a distancia	28
Cuerpo del proyector	29
Preparación del mando a distancia	33
Inserción y extracción de las pilas	33
Al usar múltiples proyectores	33
Conexión del mando a distancia al proyector con un cable	34

Capítulo 2 Primeros pasos

Configuración	36
Toma de corriente compatible	36
Modo de la instalación	36
Imagen proyectada y distancia focal	38
Ajuste del pie ajustable	48
Acoplar/quitar la lente de proyección (opcional)	49
Colocación de la lente de proyección	49
Extracción de la lente de proyección	50
Conexiones	52
Antes de realizar las conexiones	52
Ejemplo de conexión: equipo AV	53
Ejemplo de conexión: ordenadores	54
Ejemplo de conexión mediante DIGITAL LINK	55
Ejemplo de conexión al usar la función de sincronización de contraste/sincronización de obturador	56

Capítulo 3 Operaciones básicas

Encender/apagar el proyector	59
Conexión del cable de alimentación	59
Indicador de alimentación	60
Encendido del proyector	61
Quando se muestra la pantalla inicial de ajuste	62
Ajustes y selecciones	68
Apagado del proyector	69
Proyectando	70
Selección de la señal de entrada	70
Ajuste del enfoque, zoom y desplazamiento de la lente	71
Ajuste del enfoque si se usa la Lente de foco fijo (Núm. de modelo: ET-D75LE95, ET-D75LE90)	72
Configuración del tipo de lente	73
Ejecución de la calibración de la lente	73
Movimiento de la lente de proyección a la posición inicial	75
Rango de desplazamiento de la lente	76
Ajustar el montador de lentes cuando el enfoque está desequilibrado	78
Uso del mando a distancia	80
Uso de la función disparador	80
Uso de la función de visualización de menú en pantalla	80
Uso de la función de ajuste automático	81
Cambio de la relación de aspecto de la imagen	81
Uso del botón de función	81
Visualización de imágenes de prueba internas	82
Uso de la función estado	82
Uso de la función de control de tensión CA	83
Ajuste del número de ID del mando a distancia	83

Capítulo 4 Ajustes

Navegación por los menús	85
Navegación a través del menú	85
Menú principal	86
Sub-menú	87

Contenido

Menú [IMAGEN]	91	Menú [OPCION DISPLAY]	118
[MODO DE IMAGEN].....	91	[ECUALIZACIÓN DE COLORES].....	118
[CONTRASTE].....	91	[CORRECCIÓN LARG.PANT.].....	119
[BRILLO].....	92	[AJUSTE PANTALLA].....	119
[COLOR].....	92	[SEÑAL AUTOMÁTICA].....	120
[TINTE].....	92	[AUTO AJUSTE].....	120
[TEMPERATURA COLOR].....	93	[CONFIG. ENTRADA SECUNDARIA].....	121
[GAMMA].....	94	[SIMULTANEAR AJUSTE DE ENTRADA].....	123
[SYSTEM DAYLIGHT VIEW].....	95	[RGB IN].....	123
[DEFINICION].....	96	[DVI-D IN].....	125
[REDUCCIÓN DE RUIDO].....	96	[HDMI IN].....	126
[CONTRASTE DINÁMICO].....	96	[DIGITAL LINK IN].....	128
[ESPACIO DE COLOR].....	98	[SDI IN].....	129
[SELECTOR DEL SISTEMA].....	98	[MENU EN PANTALLA].....	132
Vídeo compatible con sRGB.....	99	[ROTACIÓN IMAGEN].....	134
Menú [POSICIÓN]	100	[COLOR FONDO].....	134
[CAMBIO].....	100	[LOGO INICIAL].....	134
[ASPECTO].....	100	[UNIFORMIDAD].....	134
[ZOOM].....	101	[AJUSTES DE OBTURADOR].....	135
[FASE RELOJ].....	102	[CONGELADO].....	138
[GEOMETRÍA].....	103	[MONITOR FORMA ONDA].....	138
Menú [MENÚ AVANZADO]	106	[NIVEL DE COLORES RGB].....	139
[DIGITAL CINEMA REALITY].....	106	Menú [SETUP PROYECTOR]	140
[BORRADO].....	106	[ID DEL PROYECTOR].....	140
[RESOLUCIÓN DE ENTRADA].....	107	[MÉTODO DE PROYECCIÓN].....	140
[POSICIÓN DE FIJACIÓN].....	107	[LENTE].....	141
[BORDES ZONA BLENDING].....	107	[AJUSTE OPERACIÓN].....	154
[RESPUESTA DE FOTOGRAMA].....	109	[SALIDA DE LA LUZ].....	156
[CREACIÓN DE FOTOGRAMA].....	110	[CONTROL DE BRILLO].....	157
[BLOQUEO DE FOTOGRAMA].....	111	[MODO STANDBY].....	161
[RASTER POSITION].....	111	[APAGA SIN SEÑAL].....	161
Menú [PANTALLA DE IDIOMA(LANGUAGE)]	112	[APAGAR LUCES S/SEÑAL].....	161
Cambio del idioma de visualización.....	112	[ENCENDIDO INICIAL].....	162
Menú [AJUSTES 3D]	113	[ENTRADA DE INICIO].....	162
[AJUSTE DEL SISTEMA 3D].....	113	[FECHA Y HORA].....	162
[AJUSTE SINCRONISMO 3D].....	113	[HORARIO].....	163
[FORMATO ENTRADA 3D].....	114	[MULTI PROYECTOR SYNC].....	165
[CONMUTAR IZDA / DCHA].....	114	[RS-232C].....	168
[IGUALADO DE COLOR 3D].....	115	[REMOTE2 MODO].....	169
[BALANCE DE IMAGEN 3D].....	115	[BOTÓN DE FUNCIÓN].....	169
[AJUSTE TIEMPO DE OSCURO].....	116	[ESTADO].....	170
[RETRASO DE FOTOGRAMA EN 3D].....	116	[MONITOR VOLTAGE AC].....	172
[MODO DE PRUEBA 3D].....	116	[AJUSTES DE FILTRO].....	173
[PATRON DE PRUEBA 3D].....	116	[GUARDAR DATOS USUARIO].....	174
[AVISOS DE SEGURIDAD].....	117	[CARGAR DATOS USUARIO].....	174
[MEDIDAS DE SEGURIDAD].....	117	[INICIALIZAR].....	174
		[CONTRASEÑA DE SERVICIO].....	175
		Menú [P IN P]	176
		Uso de la función P IN P.....	176
		Menú [PATRÓN DE PRUEBA]	178
		[PATRÓN DE PRUEBA].....	178

Menú [LISTA DE SEÑALES REGISTRADAS]	179	Capítulo 7 Apéndice	
Registro de nuevas señales.....	179	Información técnica	233
Cambio de nombre de la señal registrada.....	179	Protocolo PJLink.....	233
Eliminación de la señal registrada.....	179	Uso de la función Art-Net.....	234
Protección de la señal registrada.....	180	Comandos de control mediante LAN.....	240
Expansión del rango de bloqueo de señal.....	180	Terminal <SERIAL IN>/<SERIAL OUT>.....	243
Mem. secundaria.....	181	Terminal <REMOTE 2 IN>.....	247
Menú [SEGURIDAD]	183	Lista de combinación de pantalla de dos ventanas.....	248
[CONTRASEÑA DE SEGURIDAD].....	183	Contraseña del dispositivo de control.....	249
[CAMBIO DE CONTRASEÑA DE SEGURIDAD].....	183	Kit de actualización.....	249
[AJUSTE DE PANTALLA].....	184	Lista de señales compatibles.....	250
[CAMBIAR TEXTO].....	184	Especificaciones	258
[CONTROL DE INICIO DE DISPOSITIVO].....	184	Dimensiones	261
[CAMBIO PASSWORD CONTROL DEL EQUIPO].....	186	Instalación de la unidad de filtro de larga duración (opcional)	263
Menú [RED]	187	Extracción de la unidad del filtro de aire.....	263
[MODO DIGITAL LINK].....	187	Instalación de la placa de montaje para filtro de larga duración.....	264
[ESTADO DIGITAL LINK].....	187	Colocación de la unidad del filtro de aire.....	264
[NETWORK SETUP].....	188	Instalación de la cubierta para filtro de larga duración.....	265
[NETWORK CONTROL].....	188	Configuración del filtro.....	265
[ESTADO DE RED].....	189	Instalación de la unidad de filtro de humo (opcional)	267
[MENÚ DIGITAL LINK].....	189	Extracción de la unidad del filtro de aire.....	267
[AJUSTE Art-Net].....	189	Instalación del filtro de humo.....	268
[AJUSTES CANAL Art-Net].....	190	Configuración del filtro.....	268
[ESTADO DE Art-Net].....	191	Índice	270
Capítulo 5 Operaciones			
Conexión de red	193		
Conexión a la red.....	193		
Función de control web	196		
Ordenador que puede usarse para la configuración.....	196		
Acceso desde el explorador web.....	196		
Capítulo 6 Mantenimiento			
Indicadores de fuente luminosa/temperatura/ filtro	216		
Cuando un indicador se enciende.....	216		
Mantenimiento/Sustitución	219		
Antes de realizar operaciones de mantenimiento/sustitución.....	219		
Mantenimiento.....	219		
Mantenimiento del filtro.....	219		
Reemplazo de la unidad.....	225		
Solución de problemas	227		
Pantalla de autodiagnóstico	229		

Aviso importante de seguridad

ADVERTENCIA: ESTE APARATO DEBE SER CONECTADO A MASA.

ADVERTENCIA: Para evitar daños que puedan conducir a incendios o descargas eléctricas, no exponga este aparato a la lluvia ni la humedad. Este dispositivo no está diseñado para ser usado en el campo visual directo de lugares de trabajo de presentación visual. Para evitar reflejos incómodos, no debe ser ubicado en el campo visual directo. Este equipo no está destinado para ser utilizado en estaciones de trabajo de vídeo según la normativa BildscharbV.

El nivel de presión de sonido en la posición del operador es igual o menor que 70 dB (A) de acuerdo a ISO 7779.

ADVERTENCIA:

1. Desconecte la clavija de la toma de corriente cuando no vaya a utilizar el equipo durante un período prolongado de tiempo.
2. Para evitar descargas eléctricas, no retire la cubierta. No existen partes intercambiables en el interior del equipo. Para realizar una revisión, consulte a un Servicio Técnico cualificado.
3. No retire el contacto de puesta a tierra de la clavija de alimentación. Este aparato está equipado con una clavija de alimentación de tres contactos, del tipo conexión a tierra. Esta clavija sólo puede conectarse a una toma de corriente con conexión a tierra. Esta es una característica de seguridad. Si no puede insertar la clavija en la toma de corriente, póngase en contacto con un electricista. Pero no modifique la clavija de manera que no se pueda usar el contacto de conexión a tierra.

ADVERTENCIA:

Este equipo es compatible con la Clase A de CISPR32. En un entorno residencial, este equipo puede causar interferencias de radio.

PRECAUCIÓN: Para garantizar la conformidad del equipo, siga las instrucciones de instalación facilitadas. Esto incluye el uso del cable de alimentación incluido y los cables de interfaz blindados para conectar el equipo a un ordenador o dispositivos periféricos. Asimismo, cualquier cambio o modificación no autorizados en este equipo podrían anular la capacidad del usuario para utilizar este dispositivo.

Este dispositivo está diseñado para proyectar imágenes en una pantalla u otras superficies y no está pensado como sistema de iluminación interior para entornos domésticos.

Directiva 2009/125/CE

ADVERTENCIA: PARA REDUCIR EL RIESGO DE INCENDIO O CHOQUE ELÉCTRICO, NO EXPONGA ESTE PRODUCTO A LA LLUVIA O HUMEDAD.

ADVERTENCIA: RIESGO DE DESCARGA ELÉCTRICA. NO ABRIR



Indicado en el proyector



El símbolo de rayo con cabeza de flecha dentro de un triángulo equilátero pretende alertar al usuario de la presencia de un “voltaje peligroso” sin aislar dentro de la caja del producto que puede ser de suficiente magnitud para constituir un riesgo de choque eléctrico a una persona.



El signo de exclamación dentro de un triángulo equilátero pretende alertar al usuario de la presencia de importantes instrucciones de operación y mantenimiento (servicio) en la documentación que acompaña al producto.

Aviso importante de seguridad

ADVERTENCIA: No mire hacia la luz emitida desde la lente mientras el proyector se está utilizando.



Indicado en el proyector

Información sobre el láser (para EE.UU. y Canadá)

Este producto es un proyector láser de clase 3R y cumple con la normativa IEC 60825-1:2007.

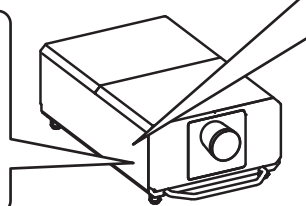
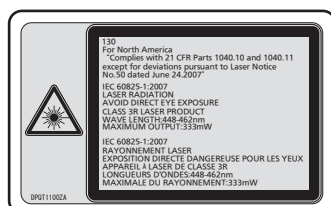

RISK GROUP 3
WARNING:POSSIBLY HAZARDOUS OPTICAL RADIATION EMITTED FROM THIS PRODUCT.
AVERTISSEMENT:DES RADIATIONS OPTIQUES NUISIBLES PEUVENT ÊTRE EMISES PAR CE PRODUIT.
WARNUNG:DIESES PRODUKT EMITTIERT MÖGLICHERWEISE GEFÄHRLICHE OPTISCHE STRAHLUNG.
ПРЕДУПРЕЖДЕНИЕ:данная продукция может создавать опасное оптическое излучение.
경고:본 제품에서 유해한 광방사가 발생할수있을 가능성이 있습니다. TQFX340

危険-開放時クラス4のレーザー放射 TQFX608
直接放射又は分散放射に眼又は皮膚を暴露させないこと
DANGER-CLASS 4 LASER RADIATION WHEN OPEN AVOID EYE OR SKIN EXPOSURE TO DIRECT OR SCATTERED RADIATION
DANGER-RAYONNEMENT LASER DE CLASSE 4 - EN CAS D'OUVERTURE EXPOSITION DANGEREUSE AU RAYONNEMENT DIRECT OU DIFFUS DES YEUX OU DE LA PEAU

(Dentro del producto)

(para India)

Este producto es un proyector láser de clase 1 y cumple con la normativa IEC/EN 60825-1:2014.



RISK GROUP 3
WARNING:POSSIBLY HAZARDOUS OPTICAL RADIATION EMITTED FROM THIS PRODUCT.
AVERTISSEMENT:DES RADIATIONS OPTIQUES NUISIBLES PEUVENT ÊTRE EMISES PAR CE PRODUIT.
WARNUNG:DIESES PRODUKT EMITTIERT MÖGLICHERWEISE GEFÄHRLICHE OPTISCHE STRAHLUNG.
ПРЕДУПРЕЖДЕНИЕ:данная продукция может создавать опасное оптическое излучение.
경고:본 제품에서 유해한 광방사가 발생할수있을 가능성이 있습니다. TQFX340

CLASS 1 LASER PRODUCT

(para otros países o regiones)

Este producto es un proyector láser de clase 1 y cumple con la normativa IEC/EN 60825-1:2014.



RISK GROUP 3
WARNING:POSSIBLY HAZARDOUS OPTICAL RADIATION EMITTED FROM THIS PRODUCT.
AVERTISSEMENT:DES RADIATIONS OPTIQUES NUISIBLES PEUVENT ÊTRE EMISES PAR CE PRODUIT.
WARNUNG:DIESES PRODUKT EMITTIERT MÖGLICHERWEISE GEFÄHRLICHE OPTISCHE STRAHLUNG.
ПРЕДУПРЕЖДЕНИЕ:данная продукция может создавать опасное оптическое излучение.
경고:본 제품에서 유해한 광방사가 발생할수있을 가능성이 있습니다. TQFX340

IEC/EN 60825-1:2014 CLASS 1 LASER PRODUCT

ADVERTENCIA (Norteamérica)

Este proyector se convierte en un producto láser clase IIIb cuando se utiliza una lente de proyección intercambiable siempre que la distancia focal sea superior a 3,0, y si se utiliza sin la capucha de objetivo puesta en el objetivo grande. Si se utiliza en estas condiciones, debe recibir la carta de aprobación de diferencia de FDA antes de su uso.

Los niveles de clase IIIb de radiación láser se consideran un grave peligro para la piel y los ojos mediante radiación directa.

PRECAUCIÓN (Norteamérica/América Central/Sudamérica)

Este equipo está equipado con un cable de alimentación de conexión a tierra con tres clavijas. No retire el contacto de puesta a tierra de la clavija de alimentación. La clavija de alimentación encajará solamente en una toma de corriente con conexión a tierra. Esta es una característica de seguridad. Si no puede insertar la clavija en la toma de corriente, póngase en contacto con un electricista. Pero no modifique la clavija de manera que no se pueda usar el contacto de conexión a tierra.

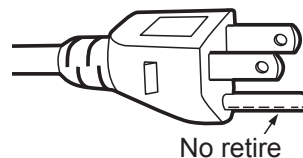

ADVERTENCIA (EE.UU. Y CANADÁ)

- No utilizar en una sala de ordenadores, tal como se define en el Estándar para la Protección de Ordenadores Electrónicos/Equipos de Procesamiento de Datos, ANSI/NFPA 75.
- Para equipos conectados de forma permanente, se incorporará un dispositivo de desconexión de fácil acceso en el cableado de instalación del edificio.
- Para equipos enchufables, la toma debe instalarse cerca del equipo para que sea fácilmente accesible.

Para EE.UU.-California solamente

Este producto contiene una pila de botón CR de litio que contiene material de perclorato - puede aplicarse una manipulación especial.

Ver www.dtsc.ca.gov/hazardouswaste/perchlorate

AVISO FCC (EE.UU.)

Verificación

Número de modelo: PT-RZ31K / PT-RS30K
Nombre comercial: Panasonic
Responsable: Panasonic Corporation of North America
Dirección: Two Riverfront Plaza, Newark, NJ 07102-5490
Contacto: <http://www.panasonic.com/support>
Contacto proyector: <https://panasonic.net/cns/projector/>

Este dispositivo cumple la Parte 15 de la Normativa FCC.

El funcionamiento está sujeto a las siguientes dos condiciones:

(1) Este dispositivo no produce interferencias perjudiciales y (2) este dispositivo debe aceptar cualquier interferencia recibida, incluyendo aquellas interferencias que produzcan un funcionamiento no deseado.

PRECAUCIÓN:

Este equipo ha sido probado y cumple los límites para un dispositivo digital de Clase A, conforme a la parte 15 de las Normas de la FCC. Estos límites han sido diseñados para proporcionar una protección razonable contra las interferencias perjudiciales cuando el equipo funciona en un entorno comercial. Este equipo genera, utiliza y puede emitir energía de radio frecuencia y, si no se instala y utiliza según el manual de instrucciones, puede producir interferencias perjudiciales en las comunicaciones de radio. Es probable que el uso de este equipo en una zona residencial pueda producir interferencias perjudiciales, en cuyo caso el usuario deberá corregir dichas interferencias.

Advertencia FCC:

Para garantizar la conformidad del equipo, siga las instrucciones de instalación facilitadas. Esto incluye el uso del cable de alimentación incluido y los cables de interfaz blindados para conectar el equipo a un ordenador o dispositivos periféricos. Asimismo, cualquier cambio o modificación no autorizados en este equipo podrían anular la capacidad del usuario para utilizar este dispositivo.

Nombre del importador y dirección dentro de la Unión Europea

Panasonic Marketing Europe GmbH

Panasonic Testing Centre

Winsbergring 15, 22525 Hamburg, Germany

ADVERTENCIA:

■ ALIMENTACIÓN

La toma de red o el cortacircuitos debe instalarse junto al equipo y debe ser fácilmente accesible cuando ocurran problemas. Si ocurren los siguientes problemas, interrumpa el suministro de energía inmediatamente.

El uso continuado del proyector en estas condiciones provocará un incendio o una descarga eléctrica, u ocasionará deficiencia visual.

- Si penetran objetos extraños o agua dentro del proyector, interrumpa el suministro de energía.
- Si el proyector se cae o la carcasa se rompe, interrumpa el suministro de energía.
- Si nota la presencia de humo, olores o ruidos extraños que salen desde el proyector, interrumpa el suministro de energía.

Contacte con un centro de servicio autorizado para la reparación, y no trate de reparar el proyector usted.

Durante una tormenta, no toque el proyector ni el cable.

Podría sufrir descargas eléctricas.

No haga nada que pueda dañar el cable de alimentación, la clavija de alimentación o el conector de alimentación.

Si se usa el cable de alimentación dañado, pueden producirse descargas eléctricas, cortocircuitos o un incendio.

- No dañe el cable de alimentación, ni lo modifique, no lo desmonte ni lo coloque cerca de objetos calientes, no lo doble excesivamente, ni lo tuerza o tire de él, ni coloque objetos pesados encima de él ni lo ate como si fuera un paquete.

Consulte a un centro de servicio autorizado cualquier reparación que quiera realizarle al cable de alimentación, el la clavija de alimentación o el conector de alimentación que pudiera ser necesaria.

No utilice otro cable que no sea el cable de alimentación suministrado.

De lo contrario, se producirán descargas eléctricas o un incendio. Si no usa el cable de alimentación suministrado para la conexión a tierra al lado de la toma de corriente, puede ocasionar descargas eléctricas.

Inserte completamente la clavija de alimentación en la toma de corriente de pared.

Si el enchufe no se inserta correctamente, podrían producirse descargas eléctricas o sobrecalentamientos.

- No use enchufes que estén dañados ni tomas que no estén bien fijadas en la pared.

Coloque el conector de alimentación (lado del proyector) en el terminal <AC IN>.

Un conector de alimentación que no está colocado completamente puede causar incendios por descargas eléctricas o generación de calor.

No toque el enchufe o el conector de alimentación con las manos húmedas.

Si no observa esto podrían producirse descargas eléctricas.

Utilice una toma de corriente que admita 30 A independientemente de si utiliza un proyector con corriente alterna de 200 V a 240 V.

Utilice una toma de corriente que admita 15 A independientemente de si utiliza un proyector con corriente alterna de 100 V a 120 V.

Utilizar una toma de corriente junto con otro dispositivo puede provocar incendios debido a la generación de calor.

No sobre cargue el tomacorriente.

Si se sobrecarga el suministro de alimentación (por ejemplo, usando demasiados adaptadores), puede producirse un sobrecalentamiento que podría ocasionar un incendio.

Limpie regularmente el enchufe del cable de alimentación para evitar la acumulación de polvo.

El no observar esta medida puede provocar un incendio.

- Si se acumula polvo en el enchufe del cable de alimentación, la humedad resultante puede dañar el aislamiento.
- Si no va a usar el proyector por un largo tiempo, desenchufe el cable de alimentación de la toma de corriente de la pared.

Desconecte el enchufe de la toma de corriente y límpielo con un paño seco regularmente.

ADVERTENCIA:

■ SOBRE EL USO/INSTALACIÓN

No coloque el proyector sobre materiales blandos como alfombras o superficies acolchadas.

De lo contrario el proyector se puede sobrecalentar, lo que puede causar quemaduras, incendios o daños al proyector.

No coloque el proyector en lugares húmedos o polvorientos o lugares donde el proyector pueda entrar en contacto con humo grasiento o vapor.

El uso del proyector en tales condiciones puede ocasionar un incendio, descargas eléctricas o deterioro de componentes. El aceite también puede deformar el plástico y el proyector podría caerse como cuando está montado en el techo.

No instale este proyector en un lugar que no sea lo suficientemente fuerte como para soportar el peso completo del proyector o encima de una superficie inclinada o poco estable.

Si no observa esto podría ocasionar que el proyector se desequilibre y caiga, lo cual podría ocasionar daños o heridas graves.

No tape los orificios de entrada/salida de aire ni coloque nada a una distancia de 500 mm (19-11/16") de los mismos.

Esto puede hacer que el proyector se sobrecaliente y causar un incendio o daños al proyector.

- No coloque el proyector en lugares estrechos y con mala ventilación.
- No sitúe el proyector sobre paños o papeles, ya que estos materiales podrían tapan el orificio de entrada de aire.

No mire ni exponga su piel al rayo de luz emitido por la lente mientras se usa el proyector.

No apunte al flujo luminoso de proyección con un dispositivo óptico (como una lupa o espejo).

Esto podría causar quemaduras o pérdida de visión.

- La lente del proyector emite una luz fuerte. No mire ni exponga sus manos directamente a esta luz.
- Tenga mucho cuidado de que los niños no miren directamente la lente. Además, apague la alimentación y apague el interruptor principal cuando deje de usar el proyector.

No proyecte imágenes con la cubierta de la lente de la lente de proyección (opcional) instalada.

Hacerlo podría provocar un incendio.

Nunca intente modificar o desmontar el proyector.

Hay alto voltaje dentro del proyector que podría causar un incendio o descargas eléctricas.

- Para cualquier trabajo de inspección, ajuste y reparación, consulte a un centro de servicio autorizado.

Hacerlo puede provocar la exposición a radiación láser peligrosa.

- Este producto cuenta con un módulo láser incorporado. Siga los procedimientos especificados en las Instrucciones de Operación para realizar operaciones y ajustes.

No toque la superficie superior del proyector durante su uso.

Esto podría causar quemaduras, ya que la superficie superior está caliente durante el uso y durante un tiempo posterior al uso.

No permita que entren en el interior del proyector objetos de metal, objetos inflamables ni líquidos. No permita que el proyector se moje.

De lo contrario, se pueden producir cortocircuitos o sobrecalentamiento que podrían causar incendios, descargas eléctricas o fallos de funcionamiento en el proyector.

- No coloque recipientes con líquidos ni objetos de metal cerca del proyector.
- En caso de que entre líquido en el interior del proyector, consulte con su distribuidor.
- Se debe prestar especial atención a los niños.

El trabajo de instalación, como el montaje del proyector en el techo, debería ser realizado solamente por un técnico cualificado.

Si la instalación no se lleva a cabo y se asegura correctamente, podrían ocurrir lesiones o accidentes, por ejemplo, descargas eléctricas.

ADVERTENCIA:

■ **ACCESORIOS**

No use o maneje las pilas inadecuadamente, consulte lo siguiente.

De lo contrario esto podría causar que las pilas tengan pérdidas, se sobrecalienten, exploten o se incendien.

- No use pilas que no sean las especificadas.
- No cargue las pilas secas.
- No desmantele las pilas secas.
- No caliente las pilas ni las coloque en agua o fuego.
- No permita que los terminales + y – de las pilas hagan contacto con objetos metálicos como collares u horquillas.
- No guarde o lleve pilas junto a objetos metálicos.
- Guarde las pilas en una bolsa de plástico y manténgala lejos de los objetos metálicos.
- Cuando inserte las pilas, asegúrese que la polaridad (+ y –) sea la correcta.
- No use pilas nuevas junto con pilas viejas ni mezcle diferentes tipos de pilas.
- No use pilas cuya cubierta externa esté despegada o ausente.

Si hay un escape de líquido de pilas, no las toque con las manos, y tome las siguientes medidas en caso de ser necesario.

- El líquido de las pilas sobre su piel o ropa podría causar la inflamación de la piel o lesiones.
Lávese inmediatamente con agua y busque asistencia médica.
- El contacto del líquido de las pilas con sus ojos podría provocar la pérdida de la visión.
En éste caso, no se frote sus ojos. Lávese inmediatamente con agua y busque asistencia médica.

Mantenga el tornillo de la fijación de la lente, los tornillos del parasol y los tornillos moleteados fuera del alcance de los niños.

Si las ingiriesen de forma accidental podrían sufrir daños físicos.

- Si son ingeridas, busque atención médica de inmediato.

Retire rápidamente las pilas agotadas del mando a distancia.

- Si las deja en la unidad, las pilas podrían sufrir fugas de líquido o podrían sobrecalentarse o explotar.

PRECAUCIÓN:

■ ALIMENTACIÓN

Cuando desconecte el cable asegúrese de sujetar el enchufe y el conector de alimentación.

Si tira del propio cable, este puede dañarse o pueden producirse incendios, cortocircuitos o descargas eléctricas.

Cuando no use el proyector por un período de tiempo prolongado, desconecte la clavija de alimentación de la toma de corriente de la pared.

De lo contrario, podría producirse un incendio o una descarga eléctrica.

Antes de sustituir la lente de proyección, asegúrese de apagar la alimentación y desconectar la clavija de la toma de corriente.

- La proyección de luz inesperada puede ocasionar lesiones oculares.
- La sustitución de la lente de proyección sin haber retirado la clavija de la toma de corriente puede ocasionar una descarga eléctrica.

Desconecte el cable de alimentación de la pared antes de realizar cualquier tarea de limpieza.

De lo contrario, podría producirse una descarga eléctrica.

No extraiga el conector de alimentación (lado del proyector) mientras la corriente está activada.

Extraer el conector de alimentación mientras la corriente está activada puede tener como resultado incendios causados por chispas.

■ SOBRE EL USO/INSTALACIÓN

No coloque ningún objeto pesado encima del proyector.

Si no observa esto podría ocasionar que el proyector se desequilibre y caiga, lo cual podría ocasionar daños o heridas. El proyector resultaría dañado o deformado.

No se apoye sobre el proyector.

Usted se podría caer y herirse, y el aparato se podría dañar.

- Tenga mucho cuidado que los niños no se paren o sienten encima del proyector.

No coloque el proyector en ubicaciones excesivamente calientes.

El hacerlo provocará que la cubierta externa o que los componentes internos se deterioren, o podría causar un incendio.

- Tenga mucho cuidado con las ubicaciones expuestas a la luz directa del sol o próximas a calefacciones.

No coloque sus manos en las aberturas junto a la lente óptica, mientras esté moviendo las lentes.

El no observar esto puede resultar en un accidente.

No instale el proyector en un lugar donde pueda haber polución de sal o gas corrosivo.

De lo contrario, el aparato podría caerse debido a la corrosión. También puede ocasionar fallos de funcionamiento.

No permanezca delante de la lente mientras el proyector está siendo utilizado.

Hacerlo podría dañar y quemar la ropa.

- La lente del proyector emite una luz fuerte.

No coloque objetos delante de la lente mientras el proyector está siendo utilizado.

Hacerlo puede causar un incendio, daños a un objeto o un fallo del proyector.

- La lente del proyector emite una luz fuerte.

El proyector debe ser transportado o instalado por un mínimo de cuatro personas.

De lo contrario, pueden producirse accidentes debidos a caídas.

Desconecte siempre todos los cables antes de mover el proyector.

Si mueve el proyector con los cables conectados, pueden dañarse los cables, lo que podría producir incendios o descargas eléctricas.

PRECAUCIÓN:

■ ACCESORIOS

Si no va a utilizar el proyector durante un período de tiempo prolongado, extraiga las pilas del mando a distancia.

En caso contrario, provocaría la fuga, sobrecalentamiento, incendio o explosión de las pilas, lo cual podría causar un incendio o la contaminación del área circundante.

■ MANTENIMIENTO

No coloque la unidad de filtro de aire mientras esté húmeda.

De lo contrario, se podrían producir descargas eléctricas o fallos de funcionamiento.

- Después de limpiar las unidades de filtro de aire, séquelas bien antes de volver a colocarlas.

Pregunte a su distribuidor acerca de la posibilidad de realizar una limpieza cada 20 000 horas de servicio (tiempo estimado).

El uso continuo cuando se haya acumulado el polvo en el interior del proyector podría producir incendios.

- Pregunte a su distribuidor sobre las tarifas de limpieza.

■ Visualización de vídeo 3D

Las personas que presenten un historial médico de exceso de sensibilidad a la luz, problemas cardíacos o salud delicada, no deben visualizar imágenes 3D.

Si no lo hiciera así, podría provocar al empeoramiento de los problemas médicos.

Si durante la visualización con las gafas 3D siente cansancio o malestar, o cualquier otra anomalía, cese la visualización.

El uso continuado podría provocar problemas de salud. Tómese un descanso en caso necesario.

Cuando vea películas 3D, intente ver una película sin parar y tome un descanso si fuera necesario.

Al visualizar contenido 3D en dispositivos interactivos como por ejemplos juegos 3D u ordenadores, tómese un descanso prolongado apropiado después de utilizarlos durante 30 - 60 minutos.

El uso prolongado podría provocar fatiga ocular.

Al preparar los contenidos, utilice contenidos que hayan sido creados para su uso con 3D.

Podría provocar problemas de vista cansada u otros problemas de salud.

Al visualizar imágenes en 3D, ponga especial atención a las personas y objetos circundantes.

El vídeo 3D puede crear confusión con objetos reales y los movimientos corporales asociados pueden provocar daños en objetos o lesiones.

Utilice gafas 3D cuando visualice vídeos 3D.

No incline su cabeza cuando utilice gafas 3D.

Las personas que tengan miopía o hipermetropía, aquellas con vista más débil en un ojo o con astigmatismo, deberán utilizar gafas correctoras, etc., al utilizar gafas 3D.

Si durante la visualización de vídeos en 3D las imágenes aparecen dobles, cese la visualización.

La visualización de 3D durante largos periodos de tiempo podría provocar fatiga ocular.

Vea la pantalla a una distancia de al menos 3 veces la altura efectiva de la misma.

El uso de las gafas 3D a una distancia más cercana de la recomendada, podría provocar fatiga ocular. Si el área superior e inferior de la pantalla se oscurecieran, como por ejemplo durante algunas películas, vea la pantalla a una distancia superior a 3 veces la altura de la imagen real.

Los niños menores de 5 o 6 años de edad no deben utilizar gafas 3D.

Ya que es difícil calibrar las reacciones de los niños a la fatiga e incomodidad, su estado podría empeorar repentinamente.

Si un niño utilizara las gafas, sus cuidadores deben ser conscientes de que los ojos del niño empezarán a cansarse.

Para retirar las pilas

Pilas del mando a distancia

1. Pulse la guía y levante la tapa.

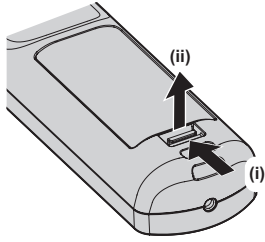

2. Retire las pilas.

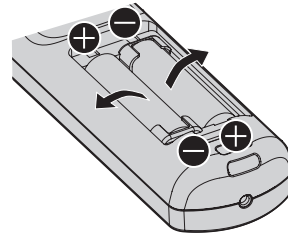

■ Marcas comerciales

- SOLID SHINE es una marca comercial de Panasonic Corporation.
- Windows, Internet Explorer y Microsoft Edge son marcas comerciales registradas o marcas comerciales de Microsoft Corporation en los Estados Unidos y en otros países.
- Mac, macOS y Safari son marcas comerciales de Apple Inc., registradas en los Estados Unidos y en otros países.
- PJLink™ es una marca comercial registrada o una marca comercial pendiente de registro en Japón, Estados Unidos y en otros países y regiones.
- Los términos HDMI y HDMI High-Definition Multimedia Interface, y el Logotipo HDMI son marcas comerciales o marcas registradas de HDMI Licensing Administrator, Inc. en los Estados Unidos y otros países.
- RoomView y Crestron RoomView son marcas comerciales registradas de Crestron Electronics, Inc. Crestron Connected™ y Fusion RV son marcas comerciales de Crestron Electronics, Inc.
- HDBaseT™ es una marca comercial de HDBaseT Alliance.
- Art-Net™ Designed by and Copyright Artistic Licence Holdings Ltd
- DisplayPort es una marca comercial o una marca comercial registrada de Video Electronics Standards Association.
- Adobe, Adobe Flash Player y Adobe Reader son marcas comerciales o marcas comerciales registradas de Adobe Systems Inc. en Estados Unidos y/o en otros países.
- RealD 3D es una marca comercial de RealD Inc.
- Algunas de las fuentes usadas en el menú en pantalla son las fuentes de mapas de bits de Ricoh, creadas y comercializadas por Ricoh Company, Ltd.
- Todos los demás nombres, nombres de empresas y nombres de productos citados en este manual son marcas comerciales o marcas comerciales registradas de sus respectivos propietarios.
Los símbolos ® y ™ no se utilizan en este manual.

■ Ilustraciones de este manual

- Las ilustraciones del proyector, la pantalla y otras partes pueden no coincidir exactamente con el producto real.
- Las ilustraciones del proyector con el cable de alimentación conectado son solamente ejemplos. El tipo de cable de alimentación suministrado varía dependiendo del país en el que compró el producto.

■ Páginas de referencia

- Las páginas de referencia de este manual se indican de la siguiente forma: (➔ página 00).

■ Terminología

- En este manual, el accesorio “Unidad de mando a distancia inalámbrico/alámbrico” se refiere como “Mando a distancia”.

Características del proyector

Alta luminancia y contraste elevado

- ▶ Con el sistema óptico de alta eficiencia que maximiza la salida de la fuente luminosa de estado sólido y un sistema de control único, se logra una alta luminancia de 25 000 lm y un contraste elevado de 20 000:1*1 además de la elevada reproducción del color. Además, el contenido de la imagen de contraste elevado compatible con HDR (High Dynamic Range, alto rango dinámico) se puede reproducir como imagen proyectada.

*1 Cuando [CONTRASTE DINÁMICO] se establece en [3]

Configuración fácil y altamente flexible

- ▶ Además de la compatibilidad con DIGITAL LINK, Art-Net y la extensa gama de lentes opcionales, es posible emplear la unidad para toda una serie de usos gracias a la compatibilidad con la dirección de proyección de 360° usando las características de la fuente luminosa de estado sólido. El proyector cuenta con asas para transportar además de un perno de argolla. Por lo tanto, el proyector puede instalarse sin montar un marco independiente.

Larga vida útil y alta fiabilidad

- ▶ El coste de mantenimiento para el funcionamiento a largo plazo se reduce gracias a la exclusiva tecnología de control de refrigeración de la fuente luminosa y la mejora de la resistencia al polvo. También contribuirá al funcionamiento estable a través de la implementación de la función de reserva que continuará la proyección al cambiar a la señal de entrada de reserva inmediatamente incluso si se interrumpe la señal de la entrada, además de adoptar la fuente luminosa de estado sólido con mayor larga vida útil.

Pasos rápidos

Para obtener más información, consulte las páginas correspondientes.

1. **Configurar el proyector.**
(⇒ página 36)



2. **Acople la lente de proyección (opcional).**
(⇒ página 49)



3. **Conectarlo con dispositivos externos.**
(⇒ página 52)



4. **Conectar el cable de alimentación.**
(⇒ página 59)



5. **Encender el proyector.**
(⇒ página 61)



6. **Realizar los ajustes iniciales.**
(⇒ página 62)
Configure el tipo de lente.
(⇒ página 73)
Ejecute la calibración de la lente.
(⇒ página 73)

- Realice este paso cuando encienda el proyector por primera vez tras su adquisición.



7. **Seleccionar la señal de entrada.**
(⇒ página 70)



8. **Ajustar la imagen.**
(⇒ página 71)

Capítulo 1 Preparativos

Este capítulo presenta información útil o comprobaciones que debe realizar antes de utilizar el proyector.

Precauciones respecto al uso

Precauciones durante el transporte

- Transporte el proyector con ayuda de cuatro o más personas. De lo contrario, el proyector podría caerse y resultar dañado, o bien ocasionar lesiones.
- Al transportar el proyector, sosténgalo con seguridad utilizando sus asas laterales delantera y trasera y evite vibración e impactos excesivos. De lo contrario, podría ocasionar un fallo debido a daños en los componentes internos.
- No transporte el proyector con el pie ajustable extendido. De lo contrario, podría dañarlo.

Precauciones durante la instalación

■ No instale el proyector al aire libre.

El proyector ha sido diseñado solo para su uso en interiores.

■ No instale el proyector en los siguientes lugares.

- En lugares donde pueden producirse vibraciones e impactos, como en un coche o vehículo: la exposición a estos entornos puede producir daños en los componentes internos y problemas de funcionamiento.
- Si se coloca próximo al mar o donde se concentren gases corrosivos, el proyector podría caerse por los efectos de la corrosión. Además, puede acortarse la vida útil de los componentes y producirse problemas de funcionamiento.
- Cerca de la salida de un acondicionador de aire: dependiendo de las condiciones de uso, la pantalla podría parpadear en algunos casos debido al aire caliente procedente del orificio de salida de aire o debido al aire caliente o frío. Asegúrese de que la salida del proyector o de cualquier otro equipo, o que el aire procedente del acondicionador de aire, no esté dirigida hacia la parte delantera del proyector.
- Lugares con fluctuaciones importantes de la temperatura, como luces cercanas (lámparas de estudio): hacerlo puede reducir la vida útil de la fuente luminosa o provocar la deformación del proyector debido al calor, lo que puede provocar problemas de funcionamiento.
Siga la temperatura ambiental de operación del proyector.
- Cerca de líneas de alimentación de alta tensión o motores: estas instalaciones pueden interferir en el funcionamiento del proyector.
- Lugares donde esté instalado un equipo láser de alta potencia: tenga en cuenta que dirigir un rayo láser hacia la superficie de la lente de proyección puede dañar los chips DLP.

■ Pida que un técnico profesional o su distribuidor haga el trabajo de instalación tal como montaje del proyector en el techo, incluyendo el trabajo de instalación que usa pernos de argolla.

Para garantizar el buen funcionamiento y la seguridad del proyector, llame a un técnico profesional o a su distribuidor si su instalación no va a realizarse en el suelo o al instalarlo a cierta altura.

■ Deje que un técnico especializado o su distribuidor instale el cableado para la conexión de DIGITAL LINK.

La imagen y el sonido pueden distorsionarse si la transmisión a través del cable no es correcta a causa de una instalación inadecuada.

■ Es posible que el proyector funcione incorrectamente si recibe ondas radioeléctricas fuertes provenientes de la estación emisora o la radio.

Si hay algún centro o equipo que emita ondas radioeléctricas fuertes cerca del sitio de instalación, instale el proyector en un lugar suficientemente alejado de la fuente de ondas radioeléctricas. También puede envolver el cable LAN conectado al terminal <DIGITAL LINK/LAN> utilizando un trozo de papel de aluminio o con un tubo metálico conectado a tierra por ambos extremos.

■ Ajuste del enfoque

La alta claridad de la lente de proyección se ve influenciada térmicamente por la luz de la fuente luminosa, lo que hace que el enfoque sea inestable durante el período inmediatamente posterior al encendido.

Se recomienda realizar el ajuste del enfoque después de 30 minutos con la imagen de prueba de enfoque visualizada. Para obtener más información sobre la imagen de prueba, consulte “Menú [PATRÓN DE PRUEBA]” (➔ página 178).

- **No instale el proyector en una altitud de 4 200 m (13 780') o más sobre el nivel del mar.**
- **No utilice el proyector en un lugar donde la temperatura ambiente supere los 50 °C (122 °F).**

Si utiliza el proyector en un lugar donde la altitud o la temperatura ambiente es demasiado alta podría acortar la vida de los componentes o provocar un funcionamiento incorrecto.

El límite superior de la temperatura ambiental de operación varía en función de la altitud o del ajuste del menú [SETUP PROYECTOR] → [AJUSTE OPERACIÓN] (➔ página 154) → [MODO OPERACIÓN].

Altitud sobre nivel del mar	Ajuste de [MODO OPERACIÓN]	
	[ALTO], [NORMAL], [USUARIO1], [USUARIO2], [USUARIO3]	[VIDA LARGA 1], [VIDA LARGA 2], [VIDA LARGA 3]
Altitud de 0 m (0') o superior e inferior a 1 400 m (4 593')	De 0 °C (32 °F) a 50 °C (122 °F)	De 0 °C (32 °F) a 45 °C (113 °F)
Altitud de 1 400 m (4 593') o superior e inferior a 2 700 m (8 858')	De 0 °C (32 °F) a 45 °C (113 °F)	
Altitud de 2 700 m (8 858') o superior e inferior a 4 200 m (13 780')		El proyector no se puede utilizar.

Cuando se utiliza el Filtro de humo, la temperatura ambiental de operación debe oscilar entre 0 °C (32 °F) y 40 °C (104 °F) con independencia de la configuración del [MODO OPERACIÓN]. No se puede utilizar en una altitud de 1 400 m (4 593') ni superior sobre nivel del mar.

- **Es posible proyectar en todas las dirección de 360°.**

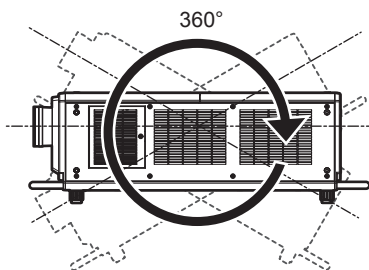

360° verticalmente

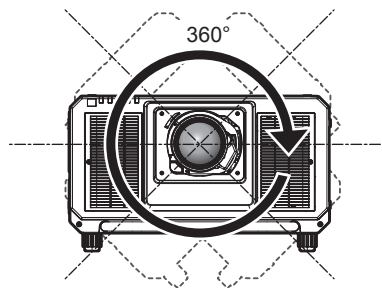

360° horizontalmente

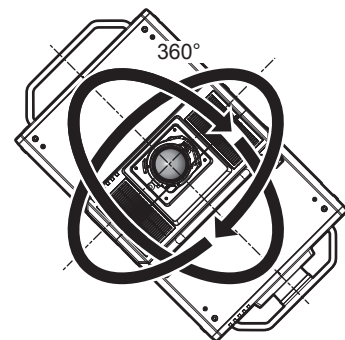

360° inclinado
(combinación de vertical y horizontal)

Precauciones al configurar el proyector

- Instale el proyector en un lugar o con un soporte que pueda tolerar suficientemente el peso. La posición de la imagen proyectada puede desplazarse si la fuerza no es suficiente.
- Utilice los pies ajustables solo si va a colocar el proyector en el suelo y para ajustar el ángulo. Si lo usa para otros propósitos, podría dañar el proyector.
- El pie ajustable pueden quitarse si no se necesita en la instalación. Sin embargo, no use los orificios de tornillo de donde se retiró el pie ajustable para colocar el proyector en un soporte.
Además, no inserte ningún tornillo que no sea un perno de argolla para el trabajo de instalación en los orificios de tornillo del pie ajustable. No inserte el pie ajustable retirado en otros orificios de tornillo M10.
- No fije el proyector a un soporte con los orificios de tornillo para los pernos de argolla (4 lugares en cada lado) en el lado superior, los lados derecho e izquierdo, y lado posterior.
- Al instalar y usar el proyector en una instalación que no sea en el suelo utilizando el pie ajustable, retire el pie ajustable (4 lugares) y use los seis orificios de tornillo para fijar el proyector en un soporte (tal y como se muestra en la figura).

Para los tornillos de fijación del proyector, use tornillos estándares ISO 898-1 de venta en comercio (fabricados de aleación de acero o acero al carbono).

(Diámetro del tornillo: M10, longitud de enroscado: 18 mm (23/32") o más, profundidad de la rosca en el interior del proyector: 30 mm (1-3/16"))

- Use un destornillador dinámico o una llave Allen dinámica para apretar los tornillos de fijación según sus pares de apriete indicados. No utilice desatornilladores eléctricos o desatornilladores de impacto.
(Par de apriete del tornillo: 20 ± 1 N·m)

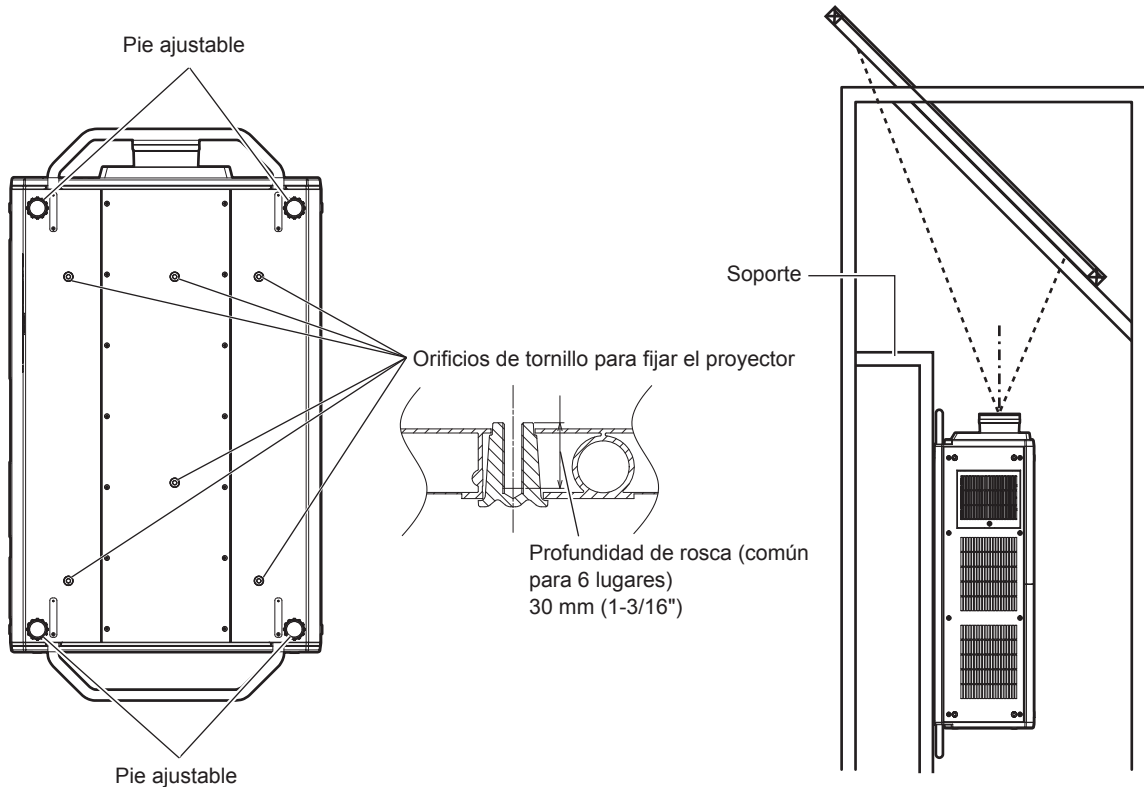

Posición de orificios de tornillo para fijar el proyector y el pie ajustable

- No apile tres o más proyectores.
- No utilice el proyector sujetándolo por la parte superior.
- No bloquee los puertos de ventilación (entrada y salida) del proyector.

- Evite que el aire caliente o frío procedente de un sistema de aire acondicionado sople directamente hacia los puertos de ventilación (entrada y salida) del proyector.

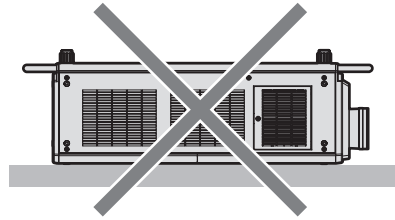
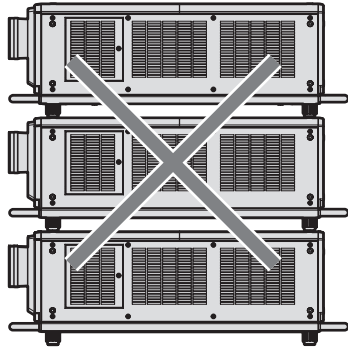

Cuando la Unidad de filtro de larga duración opcional (Núm. de modelo: ET-EMFU330) está instalada

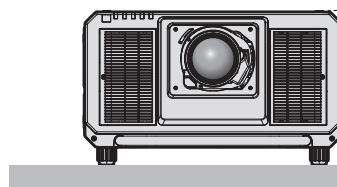
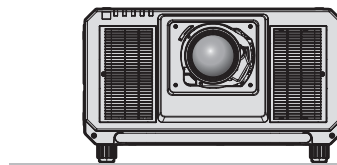
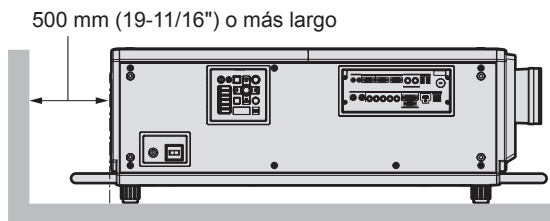
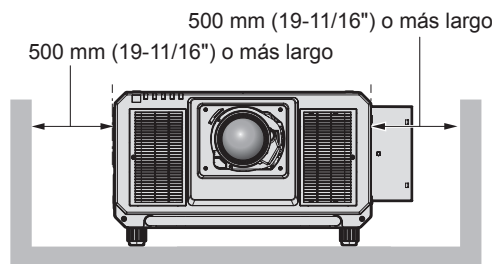
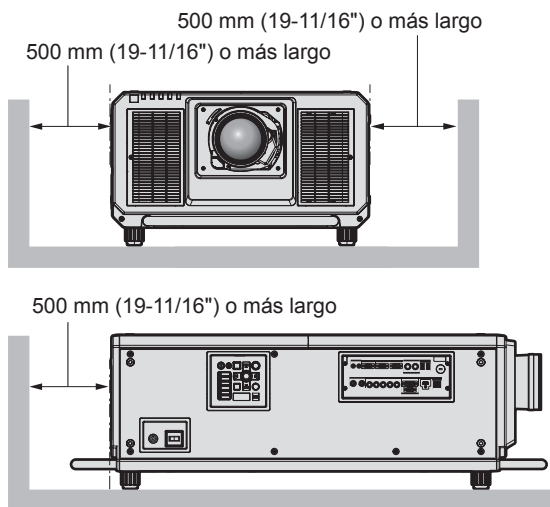

100 mm (3-15/16") o más largo

- No instale el proyector en un espacio reducido. Al instalar el proyector en un espacio confinado, garantice el aire acondicionado o la ventilación por separado. El calor de salida podría acumularse si la ventilación no es suficiente, lo que activaría el circuito de protección del proyector.
- Panasonic no se responsabiliza de ningún daño al producto provocado por una elección inadecuada del lugar para instalar el proyector, incluso si no ha expirado el período de garantía del producto.

■ Precauciones al llevar a cabo el trabajo de elevación

- Use los pernos de argolla solo al levantar temporalmente el proyector por ejemplo al instalarlo.
- Use los pernos de argolla del estándar ISO 3266 (disponibles en comercios) para M10 con una longitud de cabeza de 18 mm (23/32") a 30 mm (1-3/16"). También use las piezas del estándar ISO para que otros componentes levanten el proyector (cables, etc.).
- Levante el proyector usando los pernos de argolla instalados en 4 lugares en el mismo plano.

- Ajuste el ángulo de elevación a 60° o más.

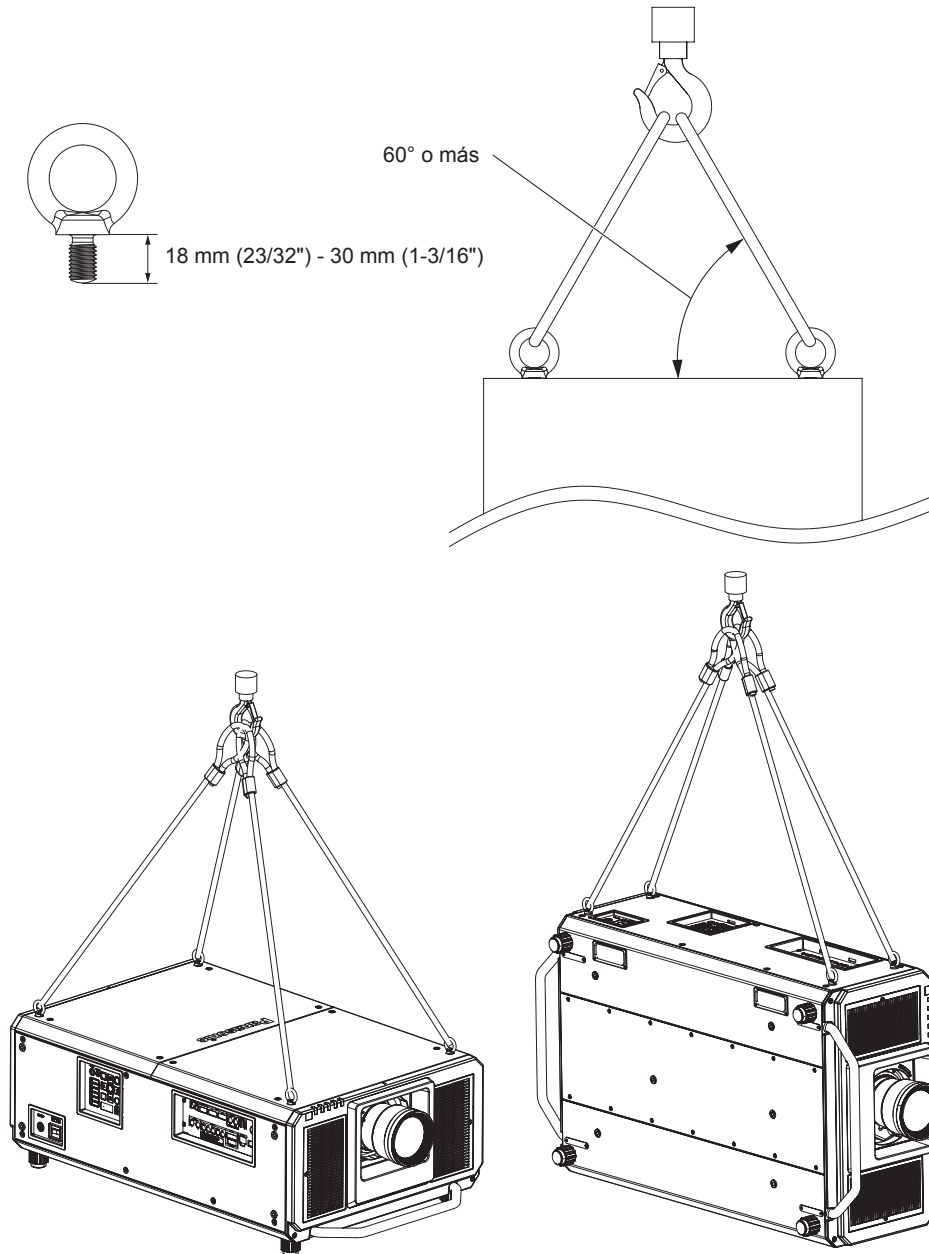

Seguridad

Al usar este producto, tome medidas de seguridad contra los siguientes incidentes.

- Filtración de información personal a través de este producto
- Uso no autorizado de este producto por parte de un tercero
- Interferencia o parada de este producto por parte de un tercero

Tome suficientes medidas de seguridad.

- Procure que su contraseña sea tan difícil de adivinar como sea posible.
- Cambie su contraseña periódicamente. Puede configurar una contraseña en el menú [SEGURIDAD] → [CAMBIO DE CONTRASEÑA DE SEGURIDAD].
- Panasonic Corporation o sus compañías afiliadas nunca le pedirá su contraseña directamente. No revele su contraseña en caso de que reciba peticiones semejantes.
- La conexión de red debe protegerse con un cortafuegos, etc.
- Configure una contraseña para el control web y restrinja los usuarios que pueden iniciar sesión. Una contraseña para el control web se puede configurar en la página [Change password] de la pantalla del control web.

DIGITAL LINK

“DIGITAL LINK” es una tecnología para transmitir señales de control de vídeo, audio, Ethernet y serie mediante un cable de par trenzado añadiendo las funciones exclusivas de Panasonic al estándar de comunicación HDBaseT™ formulado por HDBaseT Alliance.

Este proyector admite el dispositivo compatible con salida DIGITAL LINK opcional de Panasonic (Núm. de modelo: ET-YFB100G, ET-YFB200G) y dispositivos periféricos de otros fabricantes (cable transmisor de par trenzado como el “transmisor XTP” de Extron Electronics) que usan el mismo estándar HDBaseT™. Para conocer los dispositivos de otros fabricantes con funcionamiento validado con este proyector, visite el sitio web de Panasonic (<https://panasonic.net/cns/projector/>). Tenga en cuenta que la validación de los dispositivos de otros fabricantes se ha realizado según los puntos especificados por Panasonic Corporation y no todas las funciones se han validado. En caso de problemas de funcionamiento o rendimiento provocados por dispositivos de otros fabricantes, póngase en contacto directamente con ellos. Este proyector no es compatible con la transmisión de audio, ya que la función de audio no está incluida en el proyector.

Art-Net

“Art-Net” es un protocolo de comunicación de Ethernet basado en el protocolo TCP/IP.

Usando el controlador y el software de aplicación DMX, es posible controlar el sistema de la iluminación y del escenario. Art-Net se basa en el protocolo de comunicación DMX512.

Software de Alerta Precoz

El proyector utiliza “Software de Alerta Precoz”, que supervisa el estado de la pantalla (proyector o pantalla plana) y de los dispositivos periféricos conectados a una intranet, notifica de anomalías en el equipo y detecta signos de posibles incidencias. Además, el mantenimiento puede realizarse por adelantado, ya que el software informa del tiempo aproximado para sustituir consumibles y componentes de la pantalla, y para limpiar las distintas piezas.

El número de pantallas que puede registrarse para su supervisión varía según el tipo de licencia. Sólo durante los primeros 90 días tras la instalación en un ordenador, es posible registrar hasta 2048 unidades de pantalla sin coste alguno.

Descargue el software del sitio web de Panasonic (<https://panasonic.net/cns/projector/pass/>). Para poder realizar la descarga, deberá registrarse e iniciar sesión en PASS*1.

*1 PASS: Panasonic Professional Display and Projector Technical Support Website

Visite el sitio web de Panasonic (<https://panasonic.net/cns/projector/pass/>) para obtener más información.

Desecho

Para desechar el producto, pregunte a la autoridad local competente o a su distribuidor para saber cuál es el método de desecho correcto. Además, deseche el producto sin desmontarlo.

Precauciones durante el uso

■ Para obtener una buena calidad de imagen

Para ver una imagen bonita en un contraste más alto, prepare un ambiente apropiado. Cierre las cortinas o persianas y apague cualquier luz que esté cerca de la pantalla para evitar que la luz del exterior, o la proveniente de luces interiores, se refleje en ella.

■ No toque la superficie de la lente de proyección con las manos desnudas.

Si la superficie de la lente de proyección se ensucia con huellas dactilares, u otros, estas se verán ampliadas y se proyectarán en la pantalla.

Coloque la cubierta de la lente suministrada en la lente de proyección opcional cuando no utilice el proyector.

■ Chips DLP

- Los chips DLP se han fabricado utilizando tecnología de alta precisión. Tenga en cuenta que, en casos excepcionales, podrían faltar píxeles de alta precisión o permanecer siempre iluminados. Esta circunstancia no indica un error de funcionamiento.
- Tenga en cuenta que dirigir un rayo láser de alta potencia hacia la superficie de la lente de proyección puede dañar los chips DLP.

■ No mueva el proyector ni lo someta a vibraciones o impactos mientras esté en funcionamiento.

De lo contrario, podría acortarse la vida del motor integrado.

■ Fuente luminosa

La fuente luminosa del proyector utiliza láseres y presenta las siguientes características.

- En función de la temperatura ambiental de operación, la luminancia de la fuente luminosa disminuirá. Cuanto más aumenta la temperatura, más disminuye la luminancia de la fuente luminosa.
- La luminancia de la fuente luminosa disminuirá con el tiempo de uso. Si el brillo disminuye ostensiblemente y la fuente luminosa no se enciende, pida a su distribuidor que limpie el interior del proyector o cambie la unidad de la fuente luminosa.

■ Conexiones con ordenadores y dispositivos externos

- Al conectar un ordenador o un dispositivo externo, lea este manual cuidadosamente en relación con la utilización de los cables eléctricos y los cables blindados.

■ Visualización de imágenes en 3D

El proyector puede reproducir la entrada de la señal de vídeo 3D en varios formatos como “compresión de cuadro”, “lado a lado”, etc.

Debe utilizar dispositivos externos para ver imágenes en 3D (como gafas 3D o dispositivos de salida de señal de vídeo) aptos para su sistema 3D. Las conexiones del proyector y de los dispositivos externos son diferentes y dependen del sistema 3D que se utilizará, por lo que debe consultar las instrucciones de operación de los dispositivos externos que utilice.

Consulte “Lista de señales 3D compatibles” (➔ página 255) para conocer los tipos de señales de vídeo en 3D que pueden utilizarse con el proyector.

Accesorios

Asegúrese de que se suministran los siguientes accesorios con su proyector. Los números indicados entre < > especifican el número de accesorios.

Unidad de mando a distancia inalámbrico/ alámbrico <1>

(N2QAYB001052 [N2QAYB001176])



(N2QAYB001176 es la misma unidad de mando a distancia que N2QAYB001052.)

Cable de alimentación

(DPJA1002ZA): para 200 V - 240 V

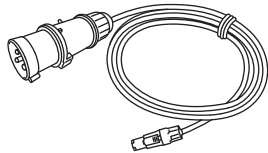

(DPJA1001ZA): para 200 V - 240 V

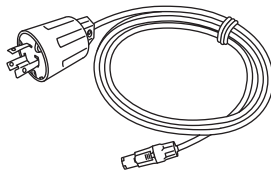

(DPJA1004ZA): para 110 V - 120 V

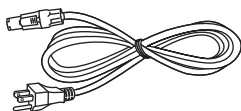

Cubierta de la zona de la lente <1>

(1GE1RZ21K)

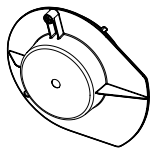

(Incluida con el producto a la hora de su adquisición)

CD-ROM <1>

(1JK1RZ31KU)



Pila AA/R6 o AA/LR6 <2>

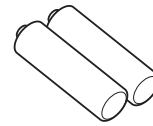

(Para la unidad del mando a distancia)

Tornillo de la fijación de la lente <1>

(XYN4+J18FJ)



Unidad de reemplazo del filtro <4>

(ET-EMF330)

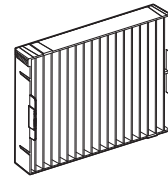

Parasol 1 <1>

(7MHRZ31KU)

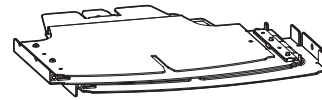

Parasol 2 <1>

(8MHRZ31KU)

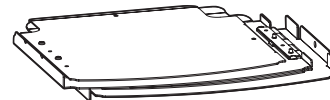

Placa de montaje para el parasol 1 <1>

(DPMH1090ZA)

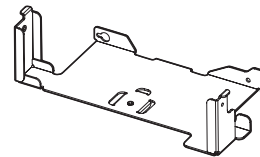

Placa de montaje para el parasol 2 <1>

(DPMH1089ZA)

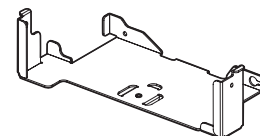

Tornillo del parasol <6>

(XYN4+F8FJK)



Tornillo moleteado <6>
(DPHD1026ZA)



Atención

- Después de desembalar el proyector, deseche correctamente la tapa del cable de alimentación y el material de embalaje.
- No utilice el cable de alimentación suministrado para dispositivos que no sean este proyector.
- Si faltan accesorios, consulte con su distribuidor.
- Almacene las piezas pequeñas de forma correcta y manténgalas fuera del alcance de niños pequeños.

Nota

- El parasol tiene que montarse en el proyector si se usa una lente de proyección intercambiable siempre que la distancia focal sea superior a 3,0 en la región de Norteamérica. Pida siempre que un técnico profesional o su distribuidor instale el parasol.
La distancia focal aquí descrita es un valor que se calcula dividiendo la distancia de proyección real entre la anchura de la imagen proyectada.
El parasol se ensambla y se monta en el proyector utilizando los siguientes componentes suministrados.
Parasol 1, parasol 2, placa de montaje para el parasol 1, placa de montaje para el parasol 2, tornillos del parasol, tornillos moleteados
Para el ensamblaje y el montaje, consulte el documento “Montaje del parasol” aparte. Es posible que los componentes y el documento del parasol no se suministren dependiendo del país o la región donde usted compró el producto.
- El tipo y el número de cables de alimentación suministrados varían en función del país o de la región donde se compró el producto.
- La unidad de filtro de aire está ya instalada en el proyector a la hora de su adquisición. Se suministran cuatro unidades de reemplazo del filtro (Núm. de modelo: ET-EMF330).
- Los números de modelo de los accesorios están sujetos a cambio sin previo aviso.

Contenido del CD-ROM suministrado

El contenido del CD-ROM suministrado es el siguiente.

Instrucciones/lista (PDF)	Instrucciones de operación	
	Multi Monitoring & Control Software Instrucciones de operación	
	Logo Transfer Software Instrucciones de operación	
	List of Compatible Device Models	Esta lista enumera los proyectores compatibles con el software incluido en el CD-ROM y sus restricciones.
Software	Multi Monitoring & Control Software (Windows)	Este software le permite controlar varias pantallas (proyector o pantalla plana) conectadas a la LAN.
	Logo Transfer Software (Windows)	Este software le permite transferir al proyector imágenes originales, como por ejemplo los logotipos de la empresa que se mostrarán al inicio de la proyección.

Nota

- La “List of Compatible Device Models” para la pantalla plana compatible con el “Multi Monitoring & Control Software” se puede descargar desde el sitio web de Panasonic (<https://panasonic.net/cns/prodisplays/>).

Accesorios opcionales

Accesorios opcionales (nombre del producto)	Núm. de modelo	
Lente de proyección	Lente de zoom	ET-D75LE6, ET-D75LE8, ET-D75LE10, ET-D75LE20, ET-D75LE30, ET-D75LE40
	Lente de foco fijo	ET-D75LE50, ET-D75LE95
Kit de motor paso a paso	ET-D75MKS10	
Montaje de lente fija	ET-PLF10	
Unidad de reemplazo del filtro	ET-EMF330	
Unidad de filtro de larga duración	ET-EMFU330	
Filtro de humo	ET-SFR330	
Software de Alerta Precoz (Licencia básica/licencia de 3 años)	Serie ET-SWA100*1	
Kit de actualización	ET-UK20	
Kit de actualización Ajuste automático de la pantalla	ET-CUK10	
Kit de actualización Ajuste automático de la pantalla (PC)	ET-CUK10P	
Caja de interfaz digital	ET-YFB100G	
Conmutador de DIGITAL LINK	ET-YFB200G	

*1 El sufijo del Núm. de modelo varía en función del tipo de licencia.

Nota

- La Lente de foco fijo (Núm. de modelo: ET-D75LE90) (fuera de producción) también puede usarse. Sin embargo, en vista de la calidad del enfoque, úsela configurando el menú [SETUP PROYECTOR] → [SALIDA DE LA LUZ] al 66,7 % o inferior. Cuando [SALIDA DE LA LUZ] se configura al 66,7 % la luminancia es de 20 000 lm (aprox.).
- El Kit de motor paso a paso (Núm. de modelo: ET-D75MKS10) es un producto para sustituir a la unidad de motor CC estándar instalada en el Lente de zoom (Núm. de modelo: ET-D75LE6, ET-D75LE8, ET-D75LE10, ET-D75LE20, ET-D75LE30, ET-D75LE40) por la unidad de motor paso a paso. Para saber cómo sustituir el motor del Lente de zoom, consulte las Instrucciones de operación del Kit de motor paso a paso.
- Para obtener más información sobre cómo instalar la Unidad de filtro de larga duración (Núm. de modelo: ET-EMFU330), consulte “Instalación de la unidad de filtro de larga duración (opcional)” (➡ página 263).
- Para obtener más información sobre cómo instalar el Filtro de humo (Núm. de modelo: ET-SFR330), consulte “Instalación de la unidad de filtro de humo (opcional)” (➡ página 267).
- Los números de modelo de los accesorios opcionales están sujetos a cambio sin previo aviso.
- Los accesorios opcionales descritos en este documento están disponibles a partir de septiembre de 2017. Los accesorios opcionales se pueden añadir o cambiar sin previo aviso. Para conocer la información más reciente, visite el sitio web de Panasonic (<https://panasonic.net/cns/projector/>).

Acerca de su proyector

Mando a distancia

■ Delante

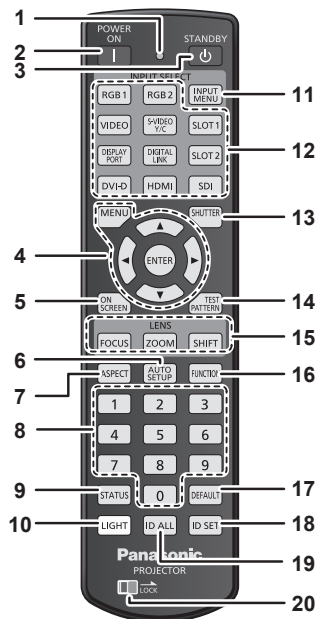

■ Arriba

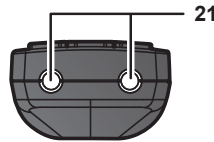

■ Abajo

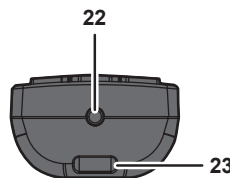

Se puede usar una correa en función del uso.

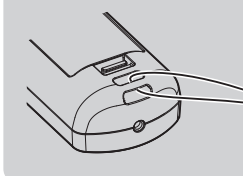

- 1 Indicador del mando a distancia**
Parpadea al pulsar cualquier botón del mando a distancia.
- 2 Botón <|> de alimentación**
Ajusta el proyector en el modo de proyección cuando el interruptor <MAIN POWER> del proyector esté en <ON> y la alimentación esté apagada (modo en espera).
- 3 Botón <⏻> de modo en espera**
Ajusta el proyector en el estado apagado (modo en espera) cuando el interruptor <MAIN POWER> del proyector está en <ON> y el proyector está en el modo de proyección.
- 4 Botón <MENU>/botón <ENTER>/botones ▲▼◀▶**
Utilizados para moverse por la pantalla del menú. (➔ página 85)
- 5 Botón <ON SCREEN>**
Enciende (muestra)/apaga (oculta) la función de visualización de menú en pantalla. (➔ página 80)
- 6 Botón <AUTO SETUP>**
Ajusta automáticamente la posición de visualización de la imagen mientras esta se proyecta.
[EN PROGRESIÓN] aparece durante el ajuste automático. (➔ página 81)
- 7 Botón <ASPECT>**
Cambia la relación de aspecto de la imagen. (➔ página 81)
- 8 Botones numéricos (<0> - <9>)**
Se utiliza para introducir un número de ID o una contraseña en un entorno con varios proyectores.
- 9 Botón <STATUS>**
Muestra la información del proyector.
- 10 Botón <LIGHT>**
Al pulsar este botón se iluminan los botones del mando a distancia. Se apagarán las luces cuando el mando a distancia permanece sin funcionar durante 10 segundos.
- 11 Botón <INPUT MENU>**
Muestra la pantalla de selección de entrada. (➔ página 71)
- 12 Botones de selección de entrada (<RGB1>, <RGB2>, <VIDEO>, <S-VIDEO Y/C>, <DIGITAL LINK>, <DVI-D>, <HDMI>, <SDI>)**
Cambia la señal de entrada que se va a proyectar. (➔ página 70)
El botón <DISPLAY PORT>, el botón <SLOT1> y el botón <SLOT2> no se usan con el proyector.
- 13 Botón <SHUTTER>**
Usado para apagar la imagen temporalmente. (➔ página 80)
- 14 Botón <TEST PATTERN>**
Muestra el patrón de prueba. (➔ página 82)
- 15 Botones de lente (<FOCUS>, <ZOOM>, <SHIFT>)**
Ajusta el enfoque, el zoom y el desplazamiento de la lente. (➔ página 71)
- 16 Botón <FUNCTION>**
Asigna una operación utilizada frecuentemente como botón de acceso directo. (➔ página 81)
- 17 Botón <DEFAULT>**
Restablece el contenido del sub-menú a los ajustes predeterminados de fábrica. (➔ página 86)
- 18 Botón <ID SET>**
Permite configurar el número de ID del mando a distancia en un entorno con varios proyectores. (➔ página 33)
- 19 Botón <ID ALL>**
Se utiliza para controlar simultáneamente todos los proyectores con un único mando a distancia en un entorno con varios proyectores. (➔ página 33)
- 20 Botón <LOCK>**
Se usa para prevenir el funcionamiento no intencionado al pulsar descuidadamente los botones y prevenir el agotamiento de las pilas del mando a distancia.
La función de cada botón del mando a distancia se desactiva deslizando el botón <LOCK> hacia la flecha.
- 21 Transmisor de señales del mando a distancia**
- 22 Terminal del mando a distancia alámbrico**
Es el terminal que se usa para conectar el proyector mediante un cable cuando el mando a distancia se utiliza como mando a distancia alámbrico. (➔ página 34)
- 23 Orificio para la correa**

Atención

- No deje caer el mando a distancia.
 - Evite el contacto con líquidos y humedad.
 - No intente modificar o desarmar el mando a distancia.
 - No balancee el mando a distancia si está sujeto por una correa.
 - Respete las siguientes instrucciones que aparecen indicadas en la etiqueta de precaución situada en el dorso del mando a distancia:
 - No mezcle pilas usadas con pilas nuevas.
 - No utilice pilas de un tipo distinto del especificado.
 - Coloque las pilas correctamente.
- Para más instrucciones, consulte las indicaciones relacionadas con las pilas incluidas en el "Aviso importante de seguridad".

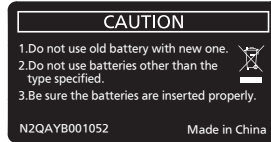

Etiqueta de precaución en el dorso del mando a distancia

Nota

- Al accionar el mando a distancia apuntando directamente al receptor de señales del mando a distancia del proyector, accione el mando a distancia a una distancia de aproximadamente 30 m (98'5") o menos del receptor de señales del mando a distancia. El mando a distancia puede controlar en ángulos de hasta $\pm 15^\circ$ verticalmente y $\pm 30^\circ$ horizontalmente, pero puede reducirse el rango efectivo de control.
- Si hay obstáculos entre el mando a distancia y el receptor de señales del mando a distancia, el mando a distancia podría no funcionar correctamente.
- La señal se reflejará en la pantalla. Sin embargo, el rango de funcionamiento podría estar limitado debido a la pérdida de reflexión de la luz, a causa del material de la pantalla.
- Si el receptor de señales del mando a distancia recibe una luz fuerte directamente, como por ejemplo una luz fluorescente, el mando a distancia podría no funcionar correctamente. Úselo en un lugar alejado de la fuente luminosa.
- El indicador de alimentación <ON (G)/STANDBY (R)> parpadeará si el proyector recibe una señal del mando a distancia.

Cuerpo del proyector

■ Delante

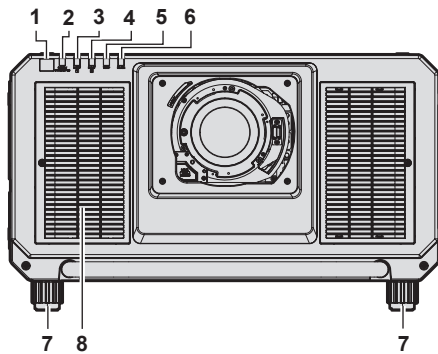

■ Lateral

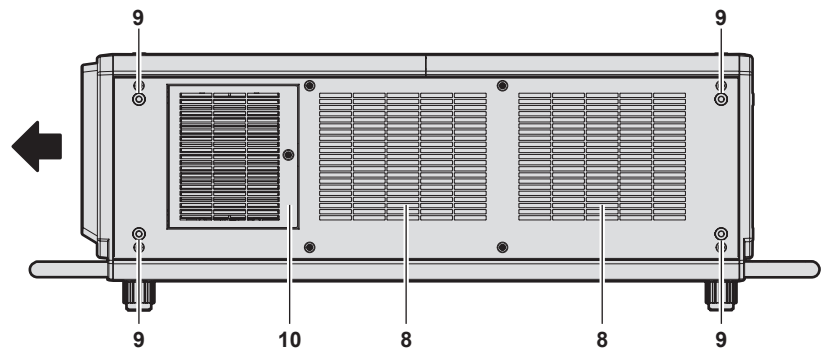

■ Detrás

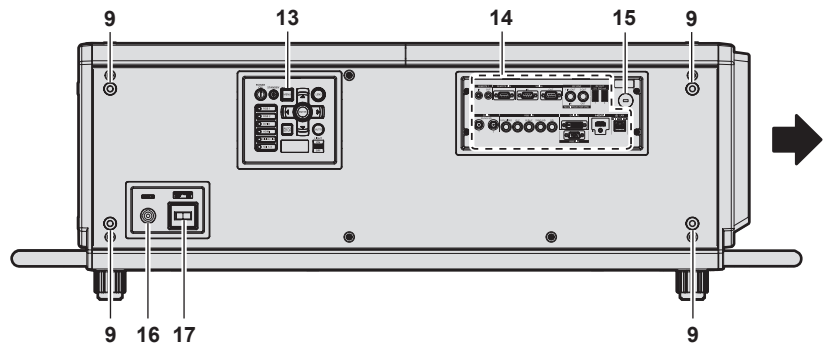
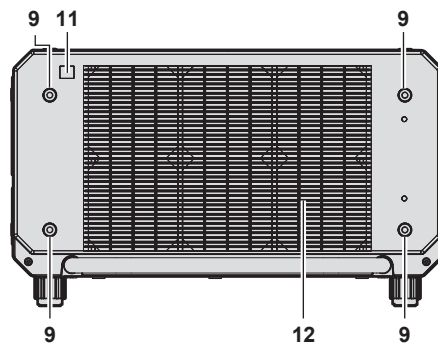

← : Dirección de proyección

- | | |
|--|---|
| <p>1 Receptor de señal del mando a distancia (vista frontal)</p> <p>2 Indicador de alimentación <ON (G)/STANDBY (R)>
Indica el estado de la fuente de alimentación.</p> <p>3 Indicador de la fuente luminosa <LIGHT1>
Indica el estado de la fuente luminosa 1.</p> | <p>4 Indicador de la fuente luminosa <LIGHT2>
Indica el estado de la fuente luminosa 2.</p> <p>5 Indicador de temperatura <TEMP>
Indica el estado de temperatura interna.</p> <p>6 Indicador de filtro <FILTER>
Indica el estado de la unidad de filtro de aire.</p> |
|--|---|

- 7 **Pie ajustable**
Ajusta el ángulo de proyección.
- 8 **Orificio de entrada de aire**
- 9 **Orificios de tornillo para los pernos de argolla**
Diámetro del tornillo: M10, profundidad de la rosca dentro del proyector: 35 mm (1-3/8")
- 10 **Cubierta del filtro de aire**
La unidad del filtro de aire está dentro.
- 11 **Receptor de señal del mando a distancia (vista posterior)**
- 12 **Orificio de salida de aire**

- 13 **Panel de control** (⇒ página 31)
- 14 **Terminales de conexión** (⇒ página 32)
- 15 **Ranura de seguridad**
Esta ranura de seguridad es compatible con los cables de seguridad Kensington.
- 16 **Terminal <AC IN>**
Conecte el cable de alimentación suministrado.
- 17 **Interruptor <MAIN POWER>**
Enciende/apaga la alimentación principal.

■ **Arriba**

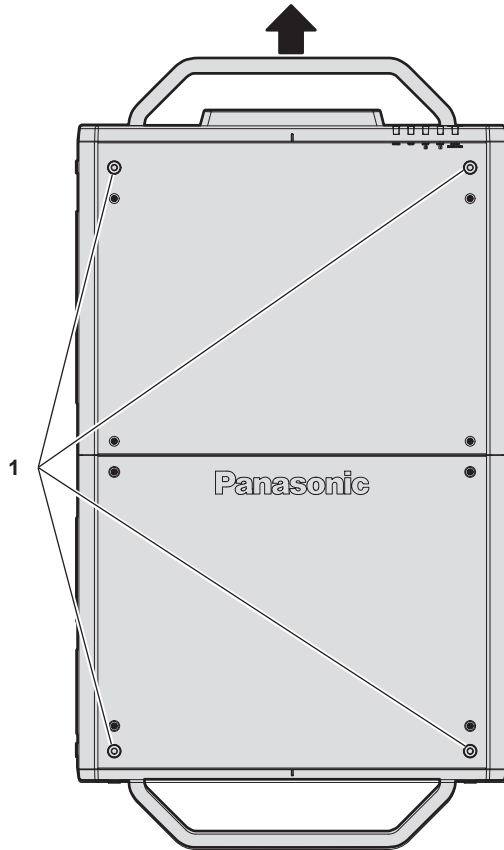

■ **Abajo**

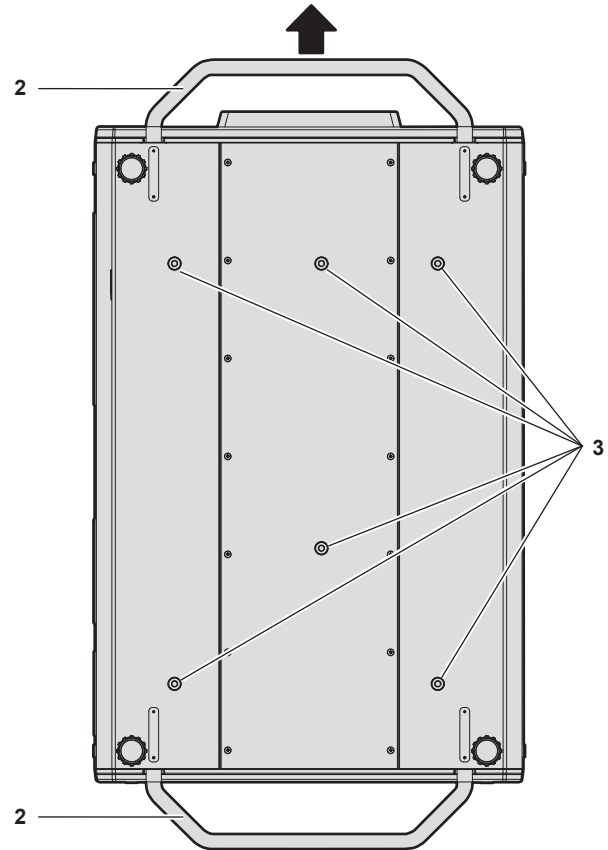

← : Dirección de proyección

ADVERTENCIA

No toque la superficie superior del proyector durante su uso.

- Esto podría causar quemaduras, ya que la superficie superior está caliente durante el uso y durante un tiempo posterior al uso.

- 1 **Orificios de tornillo para los pernos de argolla**
Diámetro del tornillo: M10, profundidad de la rosca dentro del proyector: 35 mm (1-3/8")
- 2 **Manija**
Sostenga la manija con su mano al llevar el proyector.
- 3 **Orificios de tornillo para fijar el proyector**
Diámetro del tornillo: M10, profundidad de la rosca en el interior del proyector: 30 mm (1-3/16")

Atención

- No bloquee los puertos de ventilación (entrada y salida) del proyector.

■ Panel de control

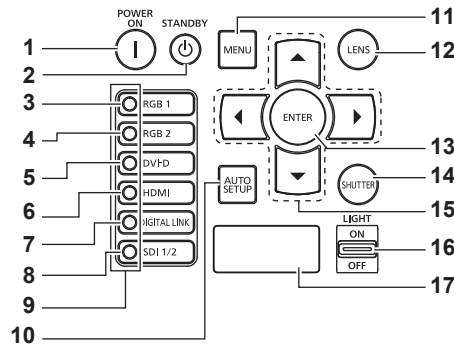

- 1 Botón <I/O> de alimentación**
 Ajusta el proyector en el modo de proyección cuando el interruptor <MAIN POWER> del proyector esté en <ON> y la alimentación esté apagada (modo en espera).
- 2 Botón <Power> de modo en espera**
 Ajusta el proyector en el estado apagado (modo en espera) cuando el interruptor <MAIN POWER> del proyector está en <ON> y el proyector está en el modo de proyección.
- 3 Botón <RGB1>**
 Cambia la entrada a RGB1.
- 4 Botón <RGB2>**
 Cambia la entrada a RGB2.
- 5 Botón <DVI-D>**
 Cambia la entrada a DVI-D.
- 6 Botón <HDMI>**
 Cambia la entrada a HDMI.
- 7 Botón <DIGITAL LINK>**
 Cambia la entrada a DIGITAL LINK.
- 8 Botón <SDI 1/2>**
 Cambia la entrada a SDI.
- 9 Indicador de selección de terminal de entrada**
 Indicador que muestra el terminal de entrada seleccionado. Este indicador se ilumina cuando se recibe una señal de vídeo en el terminal seleccionado, y parpadea cuando no se recibe ninguna señal de vídeo.
- 10 Botón <AUTO SETUP>**
 Ajusta automáticamente la posición de visualización de la imagen mientras se proyecta la imagen. [EN PROGRESIÓN] aparece durante el ajuste automático. (➔ página 81)
- 11 Botón <MENU>**
 Muestra u oculta el menú principal. (➔ página 85)
 Vuelve al menú anterior cuando se visualiza un submenú. Si mantiene pulsado el botón <MENU> en el panel de control durante al menos tres segundos mientras está desactivado (oculto) el menú en pantalla, se activa el menú en pantalla.
- 12 Botón <LENS>**
 Ajusta el enfoque, el zoom y el desplazamiento de la lente.
- 13 Botón <ENTER>**
 Determina y ejecuta un elemento en la pantalla del menú.
- 14 Botón <SHUTTER>**
 Usado para apagar la imagen temporalmente. (➔ página 80)
- 15 Botones ▲▼◀▶**
 Se utiliza para seleccionar elementos en la pantalla del menú, cambiar ajustes y ajustar niveles. También se utilizan para introducir una contraseña en [SEGURIDAD] o para introducir caracteres.
- 16 Interruptor <LIGHT>**
 Esto es un interruptor de luz para los terminales de conexión y el panel de control.
- 17 Pantalla de autodiagnóstico**
 Muestra automáticamente el valor de la tensión de alimentación de entrada o los símbolos de los errores o las advertencias alfanuméricas cuando se producen. (➔ páginas 83, 229)

■ Terminales de conexión

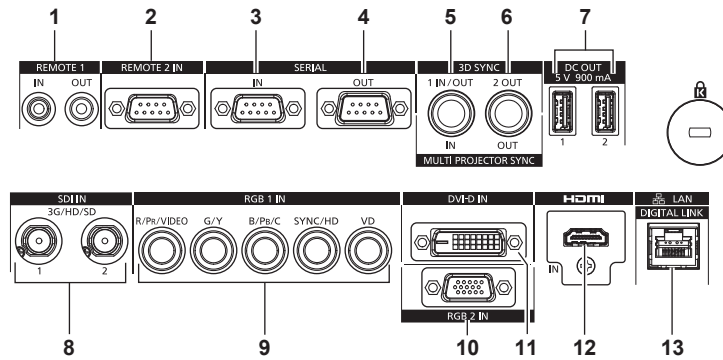

- 1 Terminal <REMOTE 1 IN>/terminal <REMOTE 1 OUT>**
 Estos terminales permiten conectar el mando a distancia para el control en serie en un entorno con varios proyectores.
- 2 Terminal <REMOTE 2 IN>**
 Este es un terminal para controlar a distancia el proyector usando el circuito de control externo.
- 3 Terminal <SERIAL IN>**
 Terminal compatible con RS-232C para controlar externamente el proyector mediante su conexión con un ordenador.
- 4 Terminal <SERIAL OUT>**
 Un terminal para emitir la señal conectada al terminal <SERIAL IN>.
- 5 Terminal <MULTI PROJECTOR SYNC IN>/<3D SYNC 1 IN/OUT> (doble objetivo)**
 Este terminal se usa para conectar varios proyectores, al equilibrar el contraste como si fuera una pantalla combinada o al sincronizar los efectos con la función de obturador, incluido el fundido de entrada o de salida con un sistema que use varios proyectores.
 Este terminal también se usa para permitir la entrada o salida de señales de control al usar el proyector en sistemas 3D.
- 6 Terminal <MULTI PROJECTOR SYNC OUT>/<3D SYNC 2 OUT> (doble objetivo)**
 Este terminal se usa para conectar varios proyectores, al equilibrar el contraste como si fuera una pantalla combinada o al sincronizar los efectos con la función de obturador, incluido el fundido de entrada o de salida con un sistema que use varios proyectores.
 Este terminal también se usa para permitir la salida de señales de control al usar el proyector en sistemas 3D.
- 7 Terminal <DC OUT 1>/terminal <DC OUT 2>**
 Este es el terminal USB dedicado para el suministro de energía. (5 V CC, máximo 900 mA)
 Use este terminal cuando se requiera un suministro de energía para los adaptadores de pantalla inalámbrica y los convertidores Ethernet LAN inalámbricos, etc.
- 8 Terminal <SDI IN 1>/terminal <SDI IN 2>**
 Estos terminales permiten la entrada de señales SDI.
- 9 Terminales <RGB 1 IN> (<R/P_R/VIDEO>, <G/Y>, <B/P_B/C>, <SYNC/HD>, <VD>)**
 Estos terminales permiten la entrada de señales RGB, señales YC_BC_R/YP_BP_R, señales Y/C o señales de vídeo.
- 10 Terminal <RGB 2 IN>**
 Terminal para la entrada de señales RGB o señales YC_BC_R/YP_BP_R.
- 11 Terminal <DVI-D IN>**
 Terminal para la entrada de las señales DVI-D.
- 12 Terminal <HDMI IN>**
 Terminal para la entrada de las señales HDMI.
- 13 Terminal <DIGITAL LINK/LAN>**
 El terminal LAN para establecer una conexión de red. También se utiliza para conectar un dispositivo de transmisión de señal de vídeo a través del terminal LAN.

Atención

- Si se conecta un cable LAN directamente al proyector, la conexión de red debe realizarse en interiores.
- Cuando el menú [SETUP PROYECTOR] → [MODO STANDBY] está configurado en [NORMAL], se puede suministrar alimentación utilizando el terminal <DC OUT 1> o el terminal <DC OUT 2> incluso cuando el proyector está en modo de espera. Si está establecido [ECO], la alimentación no se puede suministrar en modo de espera.

Preparación del mando a distancia

Inserción y extracción de las pilas



Figura 1



Figura 2

- 1) Abra la tapa. (Figura 1)
- 2) Introduzca las pilas y cierre la tapa (introduzca primero el lado \ominus). (Figura 2)
 - Cuando extraiga las pilas, siga los pasos en orden inverso.

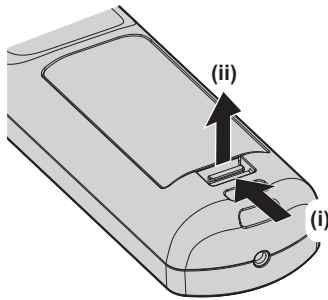
Al usar múltiples proyectores

Si utiliza múltiples proyectores juntos, puede utilizar todos los proyectores simultáneamente o cada proyector individualmente mediante el mando a distancia, si se asigna un número de ID único a cada proyector.

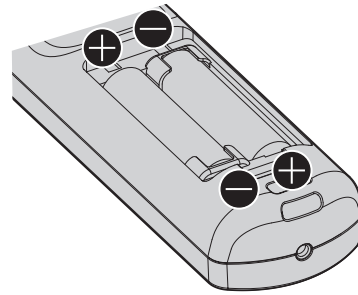
Al usar los proyectores estableciendo los números de ID, ajuste el número de ID del cuerpo del proyector una vez realizados los ajustes iniciales. A continuación, ajuste el número de ID del mando a distancia. Para obtener información sobre los ajustes iniciales, consulte “Cuando se muestra la pantalla inicial de ajuste” (➔ página 62).

El número de ID predeterminado de fábrica del proyector (cuerpo y mando a distancia del proyector) está establecido en [TODOS], por lo que puede utilizarlo tal cual. Ajuste los números de ID del cuerpo y del mando a distancia del proyector según sea necesario.

Para obtener más información sobre el ajuste del número de ID del mando a distancia, consulte “Ajuste del número de ID del mando a distancia” (➔ página 83).

Nota

- Configure el número de ID del cuerpo del proyector desde el menú [SETUP PROYECTOR] → [ID DEL PROYECTOR].

Conexión del mando a distancia al proyector con un cable

Si controla los distintos proyectores con un solo mando a distancia, use los cables miniconector M3 estéreo de venta en comercios para conectar los terminales <REMOTE 1 IN>/<REMOTE 1 OUT> de los proyectores. El mando a distancia es efectivo incluso en lugares donde hay un obstáculo en el recorrido de la luz o donde los dispositivos son susceptibles a la luz exterior.

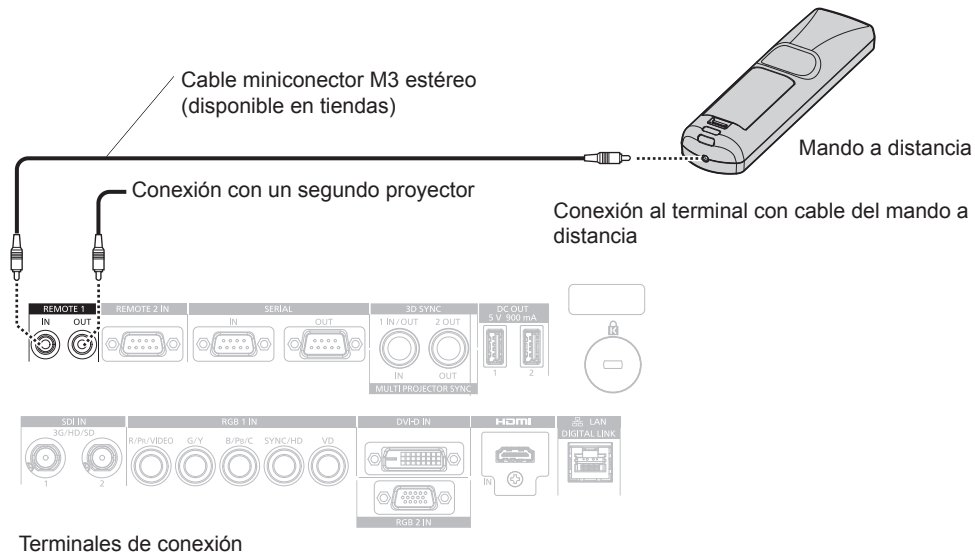

Atención

- Utilice un cable blindado de dos conductores de 15 m (49'3") de longitud o menos. Es posible que el mando a distancia no funcione si la longitud del cable supera los 15 m (49'3") o si el blindaje del cable es inadecuado.

Capítulo 2 Primeros pasos

Este capítulo describe los pasos previos necesarios antes de utilizar el proyector, como la configuración y las conexiones.

Configuración

Toma de corriente compatible

Este proyector admite alimentación de entre 100 V CA a 120 V CA, y entre 200 V CA a 240 V CA como suministro de energía. Es necesaria una toma de corriente conectada a tierra que admita 30 A al usar el proyector con entre 200 V CA y 240 V CA. Es necesaria una toma de corriente conectada a tierra que admita 15 A al usar el proyector con una fuente de alimentación de entre 100 V CA y 120 V CA.

La forma de la toma de corriente compatible varía según el suministro de energía. Las ilustraciones siguientes son ejemplos.



2P/3W 30 A 250 V
NEMA L6-30



2P/3W 30 A 250 V
Posición de las 6

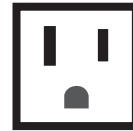

2P/3W 15 A 125 V

Atención

- Use el cable de alimentación y toma de tierra suministrados en la toma de corriente.
- Use el cable de alimentación compatible con la tensión de suministro de energía y la forma de la toma de corriente usados.

Nota

- La emisión de luz se reducirá aproximadamente 1/3 al usar el proyector con una alimentación de entre 100 V CA y 120 V CA.
- Los cables de alimentación suministrados varían según el país o la región donde usted compró el producto.

Modo de la instalación

Los modos de instalación del proyector son los siguientes. Configure [FRONTAL/RETRO]/[MESA/TECHO] en el menú [SETUP PROYECTOR] → [MÉTODO DE PROYECCIÓN] (► página 140) según el modo de instalación.

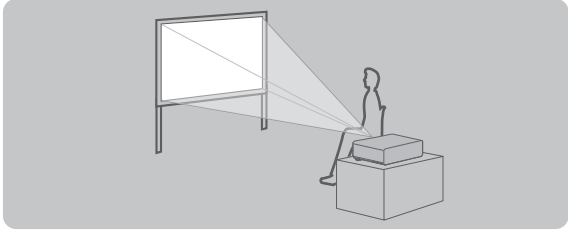
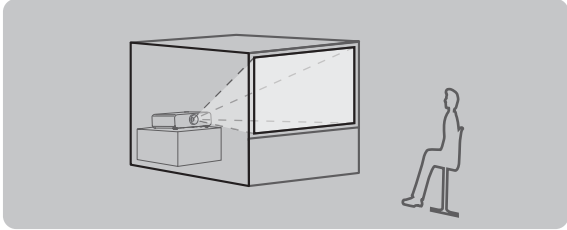
Instalación en mesa/suelo y proyección frontal		Instalación en mesa/suelo y retroproyección (Usando la pantalla translúcida)	
			
Elemento de menú	Valor de configuración	Elemento de menú	Valor de configuración
[FRONTAL/RETRO]	[FRONTAL]	[FRONTAL/RETRO]	[RETRO]
[MESA/TECHO]	[AUTO] o [MESA]	[MESA/TECHO]	[AUTO] o [MESA]

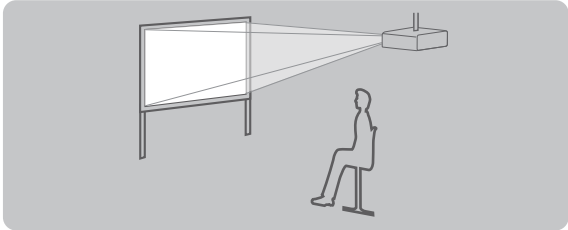
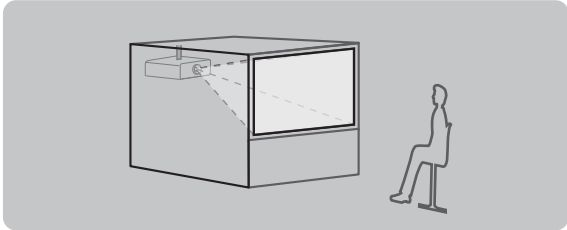
Montaje en el techo y proyección frontal		Montaje en el techo y retroproyección (Usando la pantalla translúcida)	
			
Elemento de menú	Valor de configuración	Elemento de menú	Valor de configuración
[FRONTAL/RETRO]	[FRONTAL]	[FRONTAL/RETRO]	[RETRO]
[MESA/TECHO]	[AUTO] o [TECHO]	[MESA/TECHO]	[AUTO] o [TECHO]

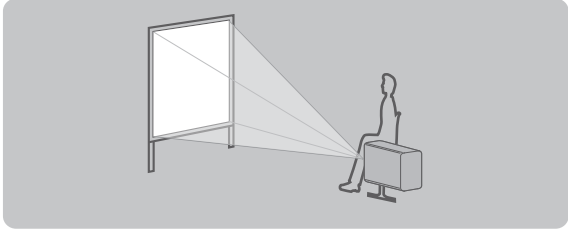
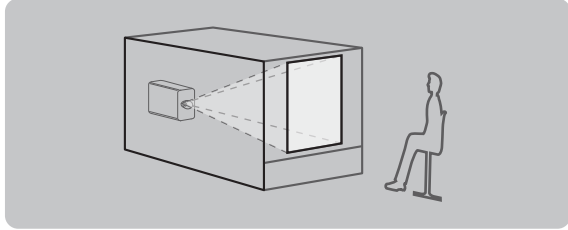
Configuración del modo retrato y proyección hacia delante		Configuración del modo retrato y retroproyección (Usando la pantalla translúcida)	
			
Elemento de menú	Valor de configuración	Elemento de menú	Valor de configuración
[FRONTAL/RETRO]	[FRONTAL]	[FRONTAL/RETRO]	[RETRO]
[MESA/TECHO]	Configure conforme a la imagen que se va a proyectar.	[MESA/TECHO]	Configure conforme a la imagen que se va a proyectar.

Nota

- En el modo retrato, el menú en pantalla se visualiza de lado. Para ver el menú en pantalla verticalmente, cambie el ajuste [ROTACIÓN OSD] en el menú [OPCION DISPLAY] → [MENU EN PANTALLA] (→ página 132).
- El proyector tiene un sensor de ángulo integrado. La altitud del proyector se detecta automáticamente configurando [MESA/TECHO] como [AUTO] en el menú [SETUP PROYECTOR] → [MÉTODO DE PROYECCIÓN].

■ Sensor de ángulo

El rango de altitud de instalación detectado por el sensor de ángulo integrado en el proyector es el siguiente.



Imagen proyectada y distancia focal

Instale el proyector consultando la distancia de proyección y el tamaño de la imagen proyectada. El tamaño y la posición de la imagen pueden ajustarse de acuerdo con la posición y el tamaño de pantalla. Cuando se usa la Lente de foco fijo (Núm. de modelo: ET-D75LE95, ET-D75LE90), la relación de proyección entre la pantalla y el proyector es diferente a la de otras lentes. Consulte “Lente de foco fijo (Núm. de modelo: ET-D75LE95, ET-D75LE90)” (➔ página 39) para obtener más información.

- Esta ilustración está preparada partiendo de la base de que la posición y el tamaño de la imagen proyectada se han alineado para caber completamente en la pantalla.

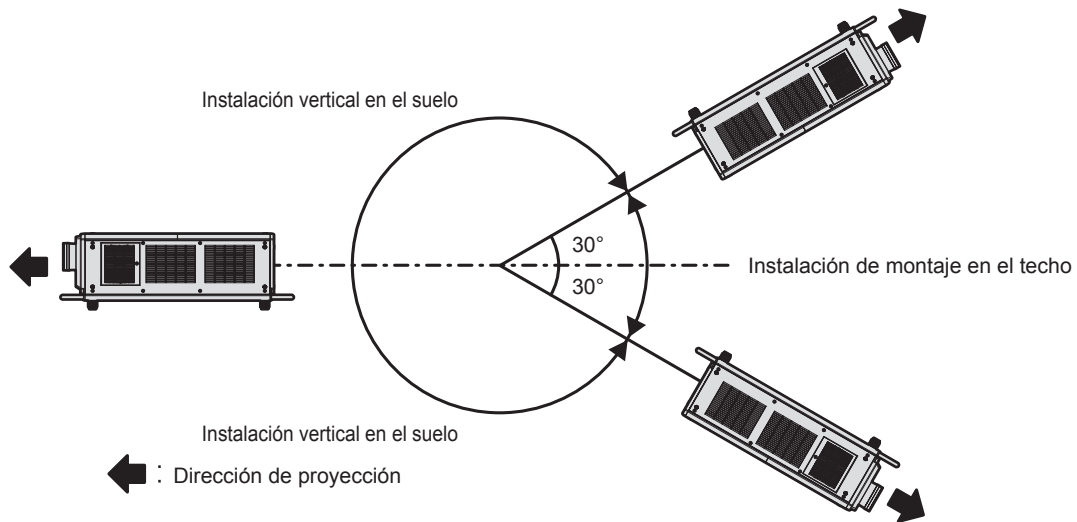
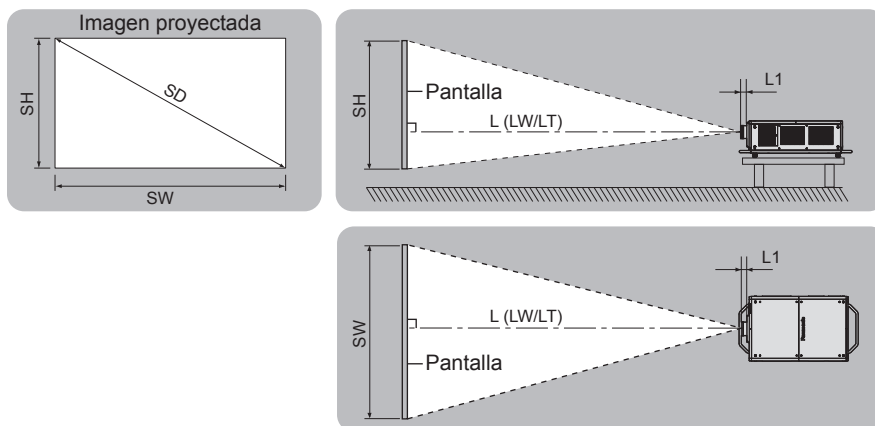

(Unidad: m)

L (LW/LT)*1	Distancia de proyección
L1	Dimensión del saliente de la lente
SH	Altura de la imagen proyectada
SW	Anchura de la imagen proyectada
SD	Tamaño de la imagen proyectada

*1 LW: Distancia de proyección mínima cuando se usa la Lente de zoom
 LT: Distancia de proyección máxima cuando se usa la Lente de zoom

(Unidad: m)

Núm. de modelo de la lente de proyección	Dimensión de L1 (valor aproximado)
ET-D75LE6	0,182
ET-D75LE8	0,232
ET-D75LE10	0,095
ET-D75LE20	0,091
ET-D75LE30	0,091
ET-D75LE40	0,094
ET-D75LE50	0,173

■ Lente de foco fijo (Núm. de modelo: ET-D75LE95, ET-D75LE90)

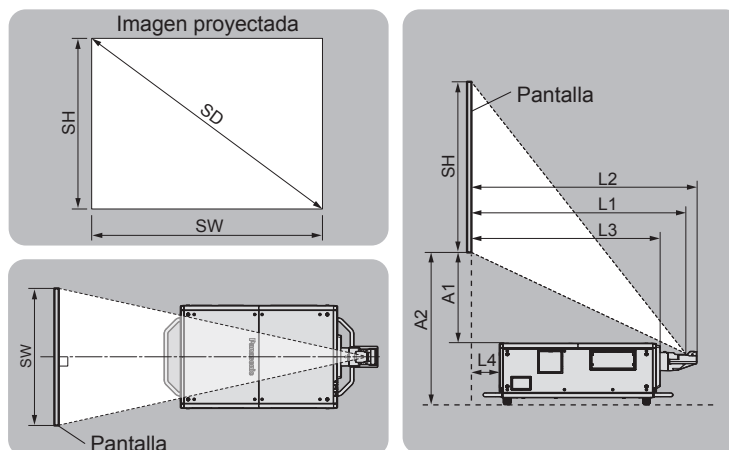

(Unidad: m)

SH	Altura de la imagen proyectada
SW	Anchura de la imagen proyectada
SD	Tamaño de la imagen proyectada
L1	Distancia de proyección (desde la pantalla hasta la superficie de reflexión del espejo*1)
L2	Distancia entre el proyector y la pantalla (desde la pantalla hasta la punta de la lente)
L3	Distancia entre el proyector y la pantalla (desde la pantalla hasta la superficie anterior del proyector)
L4	Distancia entre el proyector y la pantalla (desde la pantalla hasta la superficie posterior del proyector)
A1	Distancia entre el proyector y la pantalla (desde el borde más bajo de la pantalla hasta la parte superior del proyector)
A2	Distancia entre el proyector y la pantalla (desde el borde más bajo de la pantalla hasta la parte inferior del proyector)

*1 La superficie de reflexión del espejo no puede verse desde el exterior, ya que está situada dentro de la Lente de foco fijo.

(Unidad: m)

Distancia entre el proyector y la pantalla	Fórmula	
	ET-D75LE95	ET-D75LE90
L2	$= L1^{*1} + 0,029$	$= L1^{*1} + 0,029$
L3	$= L1^{*1} - 0,262$	$= L1^{*1} - 0,247$
L4	$= L1^{*1} - 1,332$	$= L1^{*1} - 1,317$
A2	$= A1^{*1} + 0,419$	$= A1^{*1} + 0,419$

*1 Para obtener más información sobre el cálculo de los valores, consulte "Fórmula para calcular la distancia de proyección por lente de proyección" (► página 47).

Atención

- Antes de llevar a cabo la configuración, lea "Precauciones respecto al uso" (► página 18). En particular, cuando se usa la Lente de foco fijo (Núm. de modelo: ET-D75LE95, ET-D75LE90), instale el proyector de forma que su plano trasero quede paralelo a la pantalla, para que la imagen proyectada sea rectangular. La distorsión trapezoidal vertical en rango moderado se puede corregir con el menú [POSICIÓN] → [GEOMETRÍA] → [KEYSTONE] → [KEYSTONE VERTICAL] (► página 103) incluso después de haberse instalado el proyector. Para conocer el rango de corrección, consulte "Margen de proyección [GEOMETRÍA]" (► página 40).
- No use el proyector y el equipo láser de alta potencia en la misma habitación. Los chips DLP pueden resultar dañados si un rayo láser entra en contacto con la superficie de la lente de proyección.
- La dimensión de L4 no corresponde a la distancia entre la parte posterior del cuerpo del proyector y la pared, sino la distancia entre la parte posterior del cuerpo del proyector y la superficie de la pantalla. Para no obstruir la ventilación, instale el proyector dejando un espacio mínimo de 500 mm (19-11/16") entre la parte posterior del cuerpo del proyector y la pared o cualquier objeto. Al instalar el proyector en un espacio confinado, garantice el aire acondicionado o la ventilación por separado. El calor de salida podría acumularse si la ventilación no es suficiente, lo que activaría el circuito de protección del proyector.

Margen de proyección [GEOMETRÍA]

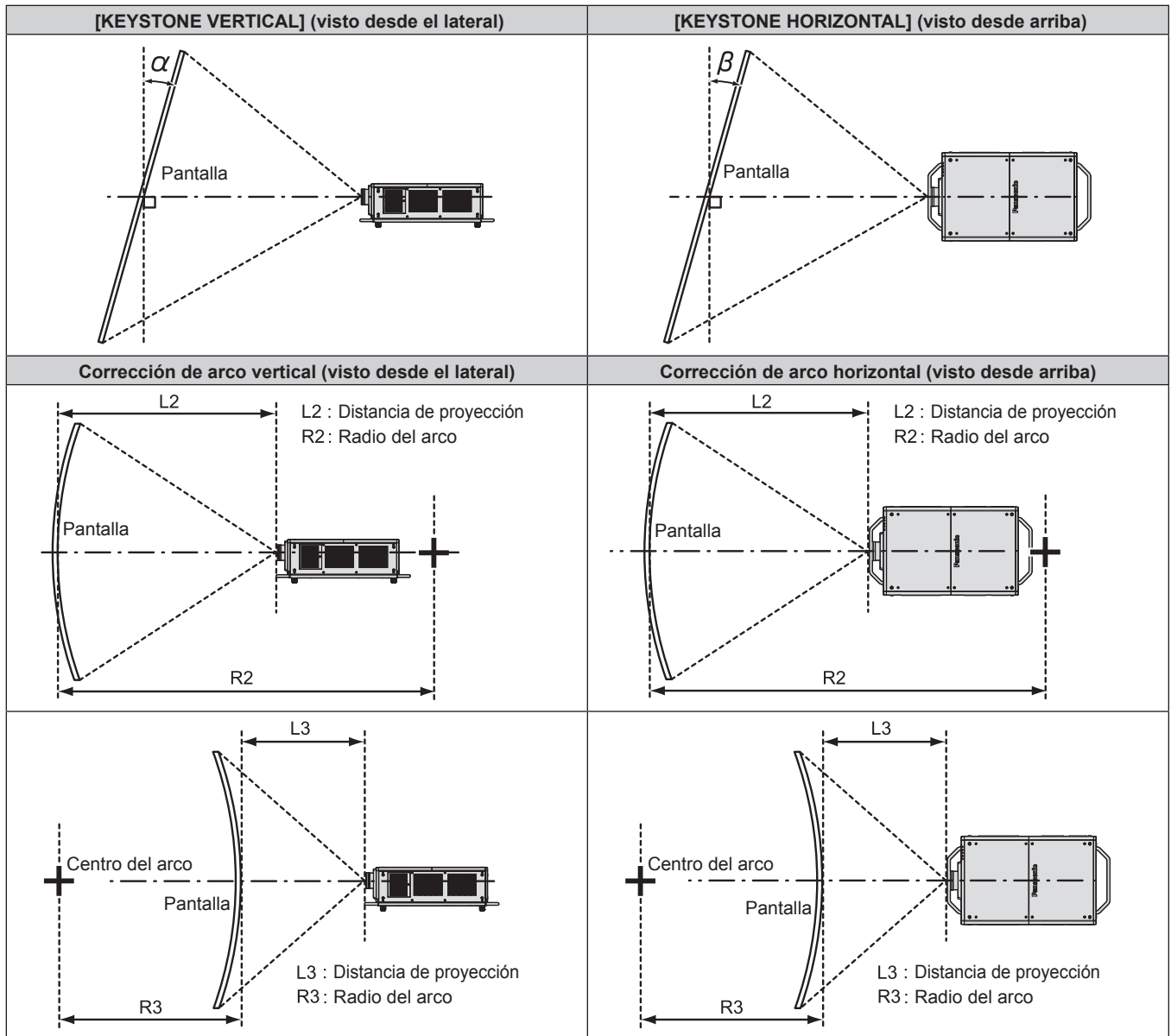

Estado estándar

Núm. de modelo de la lente de proyección	Sólo se usa [KEYSTONE]		Se usan [KEYSTONE] y [CORRECCIÓN CURVA] a la vez				Sólo se usa [CORRECCIÓN CURVA]	
	Corrección de la distorsión trapezoidal vertical α (°)	Corrección de la distorsión trapezoidal horizontal β (°)	Corrección de la distorsión trapezoidal vertical α (°)	Corrección de la distorsión trapezoidal horizontal β (°)	Valor mín. de R2/L2	Valor mín. de R3/L3	Valor mín. de R2/L2	Valor mín. de R3/L3
ET-D75LE6	±28	±15	±10	±10	1,6	3,9	0,9	2,3
ET-D75LE8	±40	±15	±20	±15	0,2	0,4	0,2	0,3
ET-D75LE10	±40	±15	±20	±15	1,1	2,6	0,6	1,5
ET-D75LE20	±40	±15	±20	±15	0,9	1,7	0,5	1,0
ET-D75LE30	±40	±15	±20	±15	0,6	1,2	0,4	0,7
ET-D75LE40	±40	±15	±20	±15	0,4	0,7	0,2	0,4
ET-D75LE50	±22	±15	±8	±8	2,0	4,9	1,2	2,9
ET-D75LE95 ^{*1}	+5 / -0	0	—	—	—	—	—	—
ET-D75LE90 ^{*1}	+5 / -0	0	—	—	—	—	—	—

*1 La corrección de la distorsión trapezoidal vertical sólo puede realizarse en la dirección en la que el cuerpo del proyector se aleja de la pantalla.

Al usar el Kit de actualización opcional (Núm. de modelo: ET-UK20)

Núm. de modelo de la lente de proyección	Sólo se usa [KEYSTONE] ^{*1}		Se usan [KEYSTONE] y [CORRECCIÓN CURVA] a la vez				Sólo se usa [CORRECCIÓN CURVA]	
	Corrección de la distorsión trapezoidal vertical α (°)	Corrección de la distorsión trapezoidal horizontal β (°)	Corrección de la distorsión trapezoidal vertical α (°)	Corrección de la distorsión trapezoidal horizontal β (°)	Valor mín. de R2/L2	Valor mín. de R3/L3	Valor mín. de R2/L2	Valor mín. de R3/L3
ET-D75LE6	±28	±15	±10	±10	1,2	3,0	0,7	1,7
ET-D75LE8	±45	±40	±20	±15	0,2	0,3	0,1	0,2
ET-D75LE10	±40	±40	±20	±15	0,9	2,0	0,5	1,1
ET-D75LE20	±40	±40	±20	±15	0,7	1,3	0,4	0,7
ET-D75LE30	±45	±40	±20	±15	0,5	0,9	0,3	0,5
ET-D75LE40	±45	±40	±20	±15	0,3	0,5	0,2	0,3
ET-D75LE50	±22	±15	±8	±8	1,5	3,7	0,9	2,2
ET-D75LE95 ^{*2}	+5 / -0	0	—	—	—	—	—	—
ET-D75LE90 ^{*2}	+5 / -0	0	—	—	—	—	—	—

*1 Cuando se usan [KEYSTONE VERTICAL] y [KEYSTONE HORIZONTAL] simultáneamente, la corrección no puede ser superior a 55°.

*2 La corrección de la distorsión trapezoidal vertical sólo puede realizarse en la dirección en la que el cuerpo del proyector se aleja de la pantalla.

Nota

- Cuando se usa [GEOMETRÍA], el enfoque de la pantalla al completo puede ser perdido al aumentar la corrección.
- Haga de la pantalla curvada una forma de arco circular con una parte del círculo perfecto eliminada.
- El rango de ajuste de los elementos de [GEOMETRÍA] puede no coincidir con el rango de proyección mencionado, dependiendo de la lente de proyección. Utilice este proyector dentro del rango de proyección, ya que de lo contrario la corrección no funcionará.

Distancia de proyección de cada lente de proyección

Es posible que se produzca un error del $\pm 5\%$ en relación con las distancias de proyección mencionadas. Cuando se utiliza [GEOMETRÍA], la distancia se corrige para situarse por debajo del tamaño de imagen especificado.

Para PT-RZ31K

■ Cuando la relación de aspecto de la imagen es 16:10

(Unidad: m)

Tipo de lente			Lente de zoom											
Núm. de modelo de la lente de proyección			ET-D75LE6		ET-D75LE10		ET-D75LE20		ET-D75LE30		ET-D75LE40		ET-D75LE8	
Distancia focal ^{*1}			0,924-1,10:1		1,30-1,67:1		1,67-2,41:1		2,40-4,66:1		4,62-7,38:1		7,34-13,8:1	
Tamaño de la imagen proyectada			Distancia de proyección (L)											
Diagonal (SD)	Altura (SH)	Anchura (SW)	Mín. (LW)	Máx. (LT)	Mín. (LW)	Máx. (LT)	Mín. (LW)	Máx. (LT)	Mín. (LW)	Máx. (LT)	Mín. (LW)	Máx. (LT)	Mín. (LW)	Máx. (LT)
1,78 (70")	0,942	1,508	1,36	1,63	1,90	2,46	2,46	3,58	3,56	6,94	6,87	11,04	10,85	20,69
2,03 (80")	1,077	1,723	1,56	1,87	2,19	2,83	2,82	4,11	4,08	7,96	7,88	12,65	12,45	23,70
2,29 (90")	1,212	1,939	1,77	2,11	2,47	3,20	3,19	4,64	4,61	8,98	8,88	14,25	14,06	26,71
2,54 (100")	1,346	2,154	1,97	2,35	2,76	3,56	3,55	5,17	5,13	9,99	9,88	15,85	15,66	29,71
3,05 (120")	1,615	2,585	2,38	2,84	3,32	4,30	4,28	6,22	6,18	12,03	11,89	19,05	18,88	35,73
3,81 (150")	2,019	3,231	2,98	3,57	4,18	5,40	5,37	7,81	7,75	15,08	14,90	23,85	23,69	44,75
5,08 (200")	2,692	4,308	4,00	4,78	5,60	7,24	7,19	10,45	10,38	20,16	19,92	31,86	31,72	59,79
6,35 (250")	3,365	5,385	5,01	6,00	7,02	9,07	9,00	13,09	13,00	25,25	24,95	39,86	39,74	74,82
7,62 (300")	4,039	6,462	6,02	7,21	8,44	10,91	10,82	15,73	15,62	30,34	29,97	47,87	47,77	89,86
8,89 (350")	4,712	7,539	7,04	8,42	9,86	12,74	12,64	18,37	18,24	35,42	34,99	55,87	55,79	104,90
10,16 (400")	5,385	8,616	8,05	9,64	11,28	14,58	14,46	21,01	20,86	40,51	40,01	63,87	63,82	119,94
12,70 (500")	6,731	10,770	10,08	12,07	14,12	18,25	18,09	26,29	26,11	50,68	50,05	79,88	79,87	150,01
15,24 (600")	8,077	12,923	12,10	14,49	16,96	21,92	21,73	31,58	31,35	60,85	60,09	95,89	95,92	180,08
17,78 (700")	9,423	15,077	14,13	16,92	19,80	25,60	25,36	36,86	36,60	71,02	70,13	111,90	111,97	—
20,32 (800")	10,770	17,231	16,16	19,35	22,64	29,27	29,00	42,14	41,84	81,19	80,17	127,91	128,02	—
22,86 (900")	12,116	19,385	18,18	21,78	25,48	32,94	32,63	47,42	47,09	91,36	90,21	143,92	144,07	—
25,40 (1000")	13,462	21,539	20,21	24,21	28,33	36,61	36,27	52,70	52,33	101,53	100,25	159,93	160,13	—

Tipo de lente			Lente de foco fijo				
Núm. de modelo de la lente de proyección			ET-D75LE95/ET-D75LE90 ^{*2}				ET-D75LE50
Distancia focal ^{*1}			0,364:1				0,694:1
Tamaño de la imagen proyectada			Distancia de proyección (L1)	Distancia entre el proyector y la pantalla			Distancia de proyección (L)
Diagonal (SD)	Altura (SH)	Anchura (SW)		(L4)	ET-D75LE95 (A1)	ET-D75LE90 (A1)	
1,78 (70")	0,942	1,508	—	—	—	—	1,01
2,03 (80")	1,077	1,723	—	—	—	—	1,16
2,29 (90")	1,212	1,939	—	—	—	—	1,32
2,54 (100")	1,346	2,154	—	—	—	—	1,47
3,05 (120")	1,615	2,585	0,94	-0,39	0,17 - 0,33	0,24 - 0,33	1,78
3,81 (150")	2,019	3,231	1,18	-0,16	0,24 - 0,44	0,33 - 0,44	2,24
5,08 (200")	2,692	4,308	1,56	0,23	0,37 - 0,63	0,49 - 0,63	3,01
6,35 (250")	3,365	5,385	1,95	0,61	0,49 - 0,82	0,64 - 0,82	3,78
7,62 (300")	4,039	6,462	2,33	1,00	0,62 - 1,02	0,80 - 1,02	4,56
8,89 (350")	4,712	7,539	2,72	1,38	0,74 - 1,21	0,95 - 1,21	5,33
10,16 (400")	5,385	8,616	3,10	1,77	0,86 - 1,40	1,11 - 1,40	6,10
12,70 (500")	6,731	10,770	3,87	2,54	1,11 - 1,78	1,41 - 1,78	7,64
15,24 (600")	8,077	12,923	4,64	3,31	1,36 - 2,16	1,72 - 2,16	9,18
17,78 (700")	9,423	15,077	—	—	—	—	10,72
20,32 (800")	10,770	17,231	—	—	—	—	12,27
22,86 (900")	12,116	19,385	—	—	—	—	13,81
25,40 (1000")	13,462	21,539	—	—	—	—	15,35

*1 La distancia focal se basa en el valor durante la proyección con el tamaño de la imagen proyectada de 3,81 m (150").

*2 Cuando se usa la Lente de foco fijo (Núm. de modelo: ET-D75LE95, ET-D75LE90), la relación de proyección entre la pantalla y el proyector es diferente a la de otras lentes. Consulte "Lente de foco fijo (Núm. de modelo: ET-D75LE95, ET-D75LE90)" (► página 39) para obtener más información.

■ Cuando la relación de aspecto de la imagen es 16:9

(Unidad: m)

Tipo de lente			Lente de zoom											
Núm. de modelo de la lente de proyección			ET-D75LE6		ET-D75LE10		ET-D75LE20		ET-D75LE30		ET-D75LE40		ET-D75LE8	
Distancia focal ^{*1}			0,924-1,10:1		1,30-1,67:1		1,67-2,41:1		2,41-4,66:1		4,62-7,38:1		7,34-13,8:1	
Tamaño de la imagen proyectada			Distancia de proyección (L)											
Diagonal (SD)	Altura (SH)	Anchura (SW)	Mín. (LW)	Máx. (LT)	Mín. (LW)	Máx. (LT)	Mín. (LW)	Máx. (LT)	Mín. (LW)	Máx. (LT)	Mín. (LW)	Máx. (LT)	Mín. (LW)	Máx. (LT)
1,78 (70")	0,872	1,550	1,40	1,67	1,96	2,53	2,53	3,68	3,66	7,14	7,07	11,36	11,16	21,28
2,03 (80")	0,996	1,771	1,61	1,92	2,25	2,91	2,91	4,23	4,20	8,19	8,10	13,00	12,81	24,37
2,29 (90")	1,121	1,992	1,82	2,17	2,54	3,29	3,28	4,77	4,74	9,23	9,13	14,65	14,46	27,46
2,54 (100")	1,245	2,214	2,03	2,42	2,83	3,67	3,65	5,31	5,28	10,28	10,16	16,29	16,11	30,55
3,05 (120")	1,494	2,657	2,44	2,92	3,42	4,42	4,40	6,40	6,35	12,37	12,23	19,58	19,41	36,73
3,81 (150")	1,868	3,321	3,07	3,67	4,29	5,55	5,52	8,03	7,97	15,50	15,32	24,52	24,36	46,00
5,08 (200")	2,491	4,428	4,11	4,92	5,75	7,44	7,39	10,74	10,67	20,73	20,48	32,75	32,61	61,46
6,35 (250")	3,113	5,535	5,15	6,17	7,21	9,33	9,26	13,46	13,36	25,96	25,64	40,97	40,86	76,91
7,62 (300")	3,736	6,641	6,19	7,41	8,67	11,21	11,13	16,17	16,06	31,18	30,80	49,20	49,11	92,37
8,89 (350")	4,358	7,748	7,23	8,66	10,13	13,10	12,99	18,88	18,75	36,41	35,96	57,43	57,35	107,82
10,16 (400")	4,981	8,855	8,28	9,91	11,59	14,99	14,86	21,60	21,45	41,64	41,12	65,65	65,60	123,28
12,70 (500")	6,226	11,069	10,36	12,40	14,51	18,76	18,60	27,03	26,84	52,09	51,44	82,11	82,10	154,19
15,24 (600")	7,472	13,283	12,44	14,90	17,44	22,54	22,33	32,46	32,23	62,54	61,76	98,56	98,60	185,10
17,78 (700")	8,717	15,497	14,52	17,39	20,36	26,31	26,07	37,89	37,62	73,00	72,08	115,02	115,10	—
20,32 (800")	9,962	17,710	16,61	19,89	23,28	30,09	29,81	43,31	43,01	83,45	82,41	131,47	131,59	—
22,86 (900")	11,207	19,924	18,69	22,39	26,20	33,86	33,54	48,74	48,40	93,90	92,73	147,92	148,09	—
25,40 (1000")	12,453	22,138	20,77	24,88	29,12	37,63	37,28	54,17	53,79	104,36	103,05	164,38	164,59	—

Tipo de lente			Lente de foco fijo				
Núm. de modelo de la lente de proyección			ET-D75LE95/ET-D75LE90 ^{*2}				ET-D75LE50
Distancia focal ^{*1}			0,364:1				0,695:1
Tamaño de la imagen proyectada			Distancia de proyección (L1)	Distancia entre el proyector y la pantalla			Distancia de proyección (L)
Diagonal (SD)	Altura (SH)	Anchura (SW)		(L4)	ET-D75LE95 (A1)	ET-D75LE90 (A1)	
1,78 (70")	0,872	1,550	—	—	—	—	1,04
2,03 (80")	0,996	1,771	—	—	—	—	1,20
2,29 (90")	1,121	1,992	—	—	—	—	1,36
2,54 (100")	1,245	2,214	—	—	—	—	1,51
3,05 (120")	1,494	2,657	0,97	-0,36	0,18 - 0,43	0,33 - 0,43	1,83
3,81 (150")	1,868	3,321	1,21	-0,13	0,26 - 0,56	0,45 - 0,56	2,31
5,08 (200")	2,491	4,428	1,60	0,27	0,38 - 0,79	0,64 - 0,79	3,10
6,35 (250")	3,113	5,535	2,00	0,67	0,51 - 1,02	0,83 - 1,02	3,89
7,62 (300")	3,736	6,641	2,39	1,06	0,64 - 1,25	1,03 - 1,25	4,68
8,89 (350")	4,358	7,748	2,79	1,46	0,77 - 1,49	1,22 - 1,49	5,48
10,16 (400")	4,981	8,855	3,19	1,85	0,89 - 1,72	1,41 - 1,72	6,27
12,70 (500")	6,226	11,069	3,98	2,64	1,15 - 2,18	1,80 - 2,18	7,85
15,24 (600")	7,472	13,283	4,77	3,44	1,40 - 2,64	2,18 - 2,64	9,44
17,78 (700")	8,717	15,497	—	—	—	—	11,02
20,32 (800")	9,962	17,710	—	—	—	—	12,61
22,86 (900")	11,207	19,924	—	—	—	—	14,19
25,40 (1000")	12,453	22,138	—	—	—	—	15,78

*1 La distancia focal se basa en el valor durante la proyección con el tamaño de la imagen proyectada de 3,81 m (150").

*2 Cuando se usa la Lente de foco fijo (Núm. de modelo: ET-D75LE95, ET-D75LE90), la relación de proyección entre la pantalla y el proyector es diferente a la de otras lentes. Consulte "Lente de foco fijo (Núm. de modelo: ET-D75LE95, ET-D75LE90)" (► página 39) para obtener más información.

■ Cuando la relación de aspecto de la imagen es 4:3

(Unidad: m)

Tipo de lente			Lente de zoom											
Núm. de modelo de la lente de proyección			ET-D75LE6		ET-D75LE10		ET-D75LE20		ET-D75LE30		ET-D75LE40		ET-D75LE8	
Distancia focal ^{*1}			1,12-1,32:1		1,56-2,01:1		2,00-2,90:1		2,89-5,60:1		5,55-8,86:1		8,82-16,6:1	
Tamaño de la imagen proyectada			Distancia de proyección (L)											
Diagonal (SD)	Altura (SH)	Anchura (SW)	Mín. (LW)	Máx. (LT)	Mín. (LW)	Máx. (LT)	Mín. (LW)	Máx. (LT)	Mín. (LW)	Máx. (LT)	Mín. (LW)	Máx. (LT)	Mín. (LW)	Máx. (LT)
1,78 (70")	1,067	1,422	1,55	1,85	2,17	2,80	2,80	4,07	4,04	7,88	7,80	12,52	12,33	23,47
2,03 (80")	1,219	1,626	1,78	2,13	2,49	3,22	3,21	4,67	4,64	9,03	8,94	14,34	14,15	26,88
2,29 (90")	1,372	1,829	2,01	2,40	2,81	3,63	3,62	5,27	5,23	10,19	10,07	16,15	15,97	30,28
2,54 (100")	1,524	2,032	2,24	2,68	3,13	4,05	4,03	5,86	5,82	11,34	11,21	17,96	17,78	33,69
3,05 (120")	1,829	2,438	2,70	3,22	3,77	4,88	4,86	7,06	7,01	13,64	13,48	21,59	21,42	40,50
3,81 (150")	2,286	3,048	3,38	4,05	4,74	6,13	6,09	8,85	8,79	17,09	16,89	27,02	26,87	50,71
5,08 (200")	3,048	4,064	4,53	5,42	6,35	8,21	8,15	11,84	11,76	22,85	22,58	36,09	35,96	67,73
6,35 (250")	3,810	5,080	5,68	6,80	7,96	10,28	10,20	14,83	14,73	28,61	28,26	45,15	45,04	84,75
7,62 (300")	4,572	6,096	6,83	8,17	9,56	12,36	12,26	17,82	17,70	34,36	33,94	54,21	54,13	101,78
8,89 (350")	5,334	7,112	7,97	9,55	11,17	14,44	14,32	20,81	20,67	40,12	39,63	63,27	63,21	118,80
10,16 (400")	6,096	8,128	9,12	10,92	12,78	16,52	16,38	23,80	23,63	45,88	45,31	72,33	72,30	135,82
12,70 (500")	7,620	10,160	11,41	13,67	16,00	20,68	20,49	29,78	29,57	57,39	56,68	90,45	90,47	169,87
15,24 (600")	9,144	12,192	13,71	16,42	19,21	24,83	24,61	35,76	35,51	68,91	68,05	108,58	108,64	203,91
17,78 (700")	10,668	14,224	16,00	19,17	22,43	28,99	28,72	41,74	41,45	80,42	79,41	126,70	126,81	—
20,32 (800")	12,192	16,256	18,30	21,92	25,65	33,15	32,84	47,72	47,38	91,93	90,78	144,82	144,98	—
22,86 (900")	13,716	18,288	20,59	24,66	28,86	37,31	36,95	53,70	53,32	103,45	102,15	162,95	163,15	—
25,40 (1000")	15,240	20,320	22,89	27,41	32,08	41,46	41,07	59,68	59,26	114,96	113,52	181,07	181,33	—

Tipo de lente			Lente de foco fijo				
Núm. de modelo de la lente de proyección			ET-D75LE95/ET-D75LE90 ^{*2}				ET-D75LE50
Distancia focal ^{*1}			0,436:1				0,836:1
Tamaño de la imagen proyectada			Distancia de proyección (L1)	Distancia entre el proyector y la pantalla			Distancia de proyección (L)
Diagonal (SD)	Altura (SH)	Anchura (SW)		(L4)	ET-D75LE95 (A1)	ET-D75LE90 (A1)	
1,78 (70")	1,067	1,422	—	—	—	—	1,15
2,03 (80")	1,219	1,626	—	—	—	—	1,33
2,29 (90")	1,372	1,829	—	—	—	—	1,50
2,54 (100")	1,524	2,032	—	—	—	—	1,67
3,05 (120")	1,829	2,438	1,07	-0,27	0,21 - 0,39	0,29 - 0,39	2,02
3,81 (150")	2,286	3,048	1,33	0,00	0,29 - 0,52	0,40 - 0,52	2,55
5,08 (200")	3,048	4,064	1,76	0,43	0,43 - 0,74	0,57 - 0,74	3,42
6,35 (250")	3,810	5,080	2,20	0,87	0,57 - 0,95	0,74 - 0,95	4,29
7,62 (300")	4,572	6,096	2,64	1,30	0,71 - 1,17	0,92 - 1,17	5,17
8,89 (350")	5,334	7,112	3,07	1,74	0,85 - 1,38	1,09 - 1,38	6,04
10,16 (400")	6,096	8,128	3,51	2,17	0,99 - 1,60	1,27 - 1,60	6,91
12,70 (500")	7,620	10,160	4,38	3,05	1,27 - 2,03	1,62 - 2,03	8,66
15,24 (600")	9,144	12,192	5,25	3,92	1,55 - 2,46	1,97 - 2,46	10,40
17,78 (700")	10,668	14,224	—	—	—	—	12,15
20,32 (800")	12,192	16,256	—	—	—	—	13,90
22,86 (900")	13,716	18,288	—	—	—	—	15,64
25,40 (1000")	15,240	20,320	—	—	—	—	17,39

*1 La distancia focal se basa en el valor durante la proyección con el tamaño de la imagen proyectada de 3,81 m (150").

*2 Cuando se usa la Lente de foco fijo (Núm. de modelo: ET-D75LE95, ET-D75LE90), la relación de proyección entre la pantalla y el proyector es diferente a la de otras lentes. Consulte "Lente de foco fijo (Núm. de modelo: ET-D75LE95, ET-D75LE90)" (► página 39) para obtener más información.

Para PT-RS30K

■ Cuando la relación de aspecto de la imagen es 4:3

(Unidad: m)

Tipo de lente			Lente de zoom											
Núm. de modelo de la lente de proyección			ET-D75LE6		ET-D75LE10		ET-D75LE20		ET-D75LE30		ET-D75LE40		ET-D75LE8	
Distancia focal ^{*1}			1,01-1,19:1		1,41-1,81:1		1,80-2,61:1		2,60-5,05:1		5,00-7,99:1		7,95-14,9:1	
Tamaño de la imagen proyectada			Distancia de proyección (L)											
Diagonal (SD)	Altura (SH)	Anchura (SW)	Mín. (LW)	Máx. (LT)	Mín. (LW)	Máx. (LT)	Mín. (LW)	Máx. (LT)	Mín. (LW)	Máx. (LT)	Mín. (LW)	Máx. (LT)	Mín. (LW)	Máx. (LT)
1,78 (70")	1,067	1,422	1,39	1,66	1,95	2,52	2,52	3,66	3,64	7,10	7,02	11,28	11,09	21,14
2,03 (80")	1,219	1,626	1,60	1,91	2,24	2,89	2,89	4,20	4,17	8,13	8,05	12,92	12,73	24,21
2,29 (90")	1,372	1,829	1,81	2,16	2,53	3,27	3,26	4,74	4,71	9,17	9,07	14,56	14,37	27,29
2,54 (100")	1,524	2,032	2,01	2,41	2,82	3,64	3,63	5,28	5,24	10,21	10,10	16,19	16,01	30,36
3,05 (120")	1,829	2,438	2,43	2,90	3,40	4,39	4,37	6,36	6,31	12,29	12,15	19,46	19,29	36,50
3,81 (150")	2,286	3,048	3,05	3,65	4,27	5,52	5,49	7,98	7,92	15,41	15,23	24,37	24,21	45,72
5,08 (200")	3,048	4,064	4,08	4,89	5,72	7,39	7,34	10,67	10,60	20,60	20,35	32,54	32,40	61,08
6,35 (250")	3,810	5,080	5,12	6,13	7,17	9,27	9,20	13,37	13,28	25,79	25,48	40,72	40,60	76,44
7,62 (300")	4,572	6,096	6,15	7,37	8,62	11,14	11,06	16,07	15,96	30,99	30,61	48,89	48,80	91,79
8,89 (350")	5,334	7,112	7,19	8,61	10,07	13,02	12,91	18,77	18,63	36,18	35,74	57,07	57,00	107,15
10,16 (400")	6,096	8,128	8,22	9,85	11,52	14,90	14,77	21,46	21,31	41,38	40,87	65,25	65,19	122,51
12,70 (500")	7,620	10,160	10,29	12,33	14,42	18,65	18,48	26,86	26,67	51,77	51,12	81,60	81,59	153,23
15,24 (600")	9,144	12,192	12,36	14,81	17,33	22,40	22,19	32,25	32,03	62,15	61,38	97,95	97,98	183,95
17,78 (700")	10,668	14,224	14,43	17,29	20,23	26,15	25,91	37,65	37,38	72,54	71,64	114,30	114,38	—
20,32 (800")	12,192	16,256	16,50	19,77	23,13	29,90	29,62	43,04	42,74	82,93	81,89	130,65	130,77	—
22,86 (900")	13,716	18,288	18,57	22,25	26,03	33,65	33,33	48,44	48,10	93,32	92,15	147,00	147,17	—
25,40 (1000")	15,240	20,320	20,64	24,73	28,93	37,40	37,05	53,83	53,45	103,71	102,41	163,36	163,56	—

Tipo de lente			Lente de foco fijo				
Núm. de modelo de la lente de proyección			ET-D75LE95/ET-D75LE90 ^{*2}				ET-D75LE50
Distancia focal ^{*1}			0,394:1				0,752:1
Tamaño de la imagen proyectada			Distancia de proyección (L1)	Distancia entre el proyector y la pantalla			Distancia de proyección (L)
Diagonal (SD)	Altura (SH)	Anchura (SW)		(L4)	ET-D75LE95 (A1)	ET-D75LE90 (A1)	
1,78 (70")	1,067	1,422	—	—	—	—	1,03
2,03 (80")	1,219	1,626	—	—	—	—	1,19
2,29 (90")	1,372	1,829	—	—	—	—	1,35
2,54 (100")	1,524	2,032	—	—	—	—	1,50
3,05 (120")	1,829	2,438	0,96	-0,37	0,18 - 0,25	0,25	1,82
3,81 (150")	2,286	3,048	1,20	-0,13	0,25 - 0,34	0,34	2,29
5,08 (200")	3,048	4,064	1,59	0,26	0,38 - 0,50	0,50	3,08
6,35 (250")	3,810	5,080	1,99	0,65	0,50 - 0,66	0,66	3,87
7,62 (300")	4,572	6,096	2,38	1,05	0,63 - 0,81	0,81	4,65
8,89 (350")	5,334	7,112	2,77	1,44	0,76 - 0,97	0,97	5,44
10,16 (400")	6,096	8,128	3,17	1,83	0,88 - 1,13	1,13	6,23
12,70 (500")	7,620	10,160	3,95	2,62	1,14 - 1,44	1,44	7,80
15,24 (600")	9,144	12,192	4,74	3,41	1,39 - 1,76	1,76	9,38
17,78 (700")	10,668	14,224	—	—	—	—	10,96
20,32 (800")	12,192	16,256	—	—	—	—	12,53
22,86 (900")	13,716	18,288	—	—	—	—	14,11
25,40 (1000")	15,240	20,320	—	—	—	—	15,68

*1 La distancia focal se basa en el valor durante la proyección con el tamaño de la imagen proyectada de 3,81 m (150").

*2 Cuando se usa la Lente de foco fijo (Núm. de modelo: ET-D75LE95, ET-D75LE90), la relación de proyección entre la pantalla y el proyector es diferente a la de otras lentes. Consulte "Lente de foco fijo (Núm. de modelo: ET-D75LE95, ET-D75LE90)" (► página 39) para obtener más información.

■ Cuando la relación de aspecto de la imagen es 16:9

(Unidad: m)

Tipo de lente			Lente de zoom											
Núm. de modelo de la lente de proyección			ET-D75LE6		ET-D75LE10		ET-D75LE20		ET-D75LE30		ET-D75LE40		ET-D75LE8	
Distancia focal ^{*1}			1,01-1,19:1		1,41-1,81:1		1,81-2,61:1		2,61-5,05:1		5,00-7,99:1		7,96-15,0:1	
Tamaño de la imagen proyectada			Distancia de proyección (L)											
Diagonal (SD)	Altura (SH)	Anchura (SW)	Mín. (LW)	Máx. (LT)	Mín. (LW)	Máx. (LT)	Mín. (LW)	Máx. (LT)	Mín. (LW)	Máx. (LT)	Mín. (LW)	Máx. (LT)	Mín. (LW)	Máx. (LT)
1,78 (70")	0,872	1,550	1,52	1,82	2,13	2,75	2,75	4,00	3,97	7,74	7,66	12,31	12,12	23,06
2,03 (80")	0,996	1,771	1,75	2,09	2,44	3,16	3,15	4,59	4,55	8,88	8,78	14,09	13,90	26,41
2,29 (90")	1,121	1,992	1,97	2,36	2,76	3,57	3,56	5,17	5,14	10,01	9,90	15,87	15,69	29,76
2,54 (100")	1,245	2,214	2,20	2,63	3,08	3,98	3,96	5,76	5,72	11,14	11,01	17,65	17,47	33,10
3,05 (120")	1,494	2,657	2,65	3,17	3,71	4,79	4,77	6,94	6,89	13,40	13,25	21,21	21,04	39,79
3,81 (150")	1,868	3,321	3,33	3,98	4,66	6,02	5,98	8,70	8,64	16,80	16,60	26,56	26,40	49,83
5,08 (200")	2,491	4,428	4,45	5,33	6,24	8,06	8,01	11,64	11,56	22,46	22,19	35,46	35,33	66,56
6,35 (250")	3,113	5,535	5,58	6,68	7,82	10,11	10,03	14,58	14,47	28,11	27,77	44,37	44,26	83,29
7,62 (300")	3,736	6,641	6,71	8,03	9,40	12,15	12,05	17,51	17,39	33,77	33,36	53,27	53,19	100,02
8,89 (350")	4,358	7,748	7,84	9,38	10,98	14,19	14,07	20,45	20,31	39,43	38,95	62,18	62,12	116,75
10,16 (400")	4,981	8,855	8,96	10,73	12,56	16,23	16,10	23,39	23,23	45,09	44,53	71,09	71,05	133,49
12,70 (500")	6,226	11,069	11,22	13,43	15,72	20,32	20,14	29,27	29,06	56,40	55,70	88,90	88,91	166,95
15,24 (600")	7,472	13,283	13,47	16,14	18,88	24,41	24,18	35,15	34,90	67,72	66,88	106,71	106,77	200,41
17,78 (700")	8,717	15,497	15,73	18,84	22,04	28,49	28,23	41,02	40,73	79,04	78,05	124,52	124,63	—
20,32 (800")	9,962	17,710	17,98	21,54	25,20	32,58	32,27	46,90	46,57	90,35	89,22	142,34	142,49	—
22,86 (900")	11,207	19,924	20,24	24,24	28,36	36,66	36,32	52,78	52,40	101,67	100,39	160,15	160,35	—
25,40 (1000")	12,453	22,138	22,49	26,94	31,53	40,75	40,36	58,65	58,24	112,98	111,56	177,96	178,21	—

Tipo de lente			Lente de foco fijo				
Núm. de modelo de la lente de proyección			ET-D75LE95/ET-D75LE90 ^{*2}				ET-D75LE50
Distancia focal ^{*1}			0,394:1				0,754:1
Tamaño de la imagen proyectada			Distancia de proyección (L1)	Distancia entre el proyector y la pantalla			Distancia de proyección (L)
Diagonal (SD)	Altura (SH)	Anchura (SW)		(L4)	ET-D75LE95 (A1)	ET-D75LE90 (A1)	
1,78 (70")	0,872	1,550	—	—	—	—	1,13
2,03 (80")	0,996	1,771	—	—	—	—	1,30
2,29 (90")	1,121	1,992	—	—	—	—	1,47
2,54 (100")	1,245	2,214	—	—	—	—	1,64
3,05 (120")	1,494	2,657	1,05	-0,28	0,20 - 0,53	0,53	1,99
3,81 (150")	1,868	3,321	1,31	-0,03	0,29 - 0,70	0,70	2,50
5,08 (200")	2,491	4,428	1,73	0,40	0,43 - 0,97	0,97	3,36
6,35 (250")	3,113	5,535	2,16	0,83	0,56 - 1,25	1,25	4,22
7,62 (300")	3,736	6,641	2,59	1,26	0,70 - 1,52	1,52	5,08
8,89 (350")	4,358	7,748	3,02	1,69	0,84 - 1,79	1,79	5,93
10,16 (400")	4,981	8,855	3,45	2,11	0,98 - 2,07	2,07	6,79
12,70 (500")	6,226	11,069	4,30	2,97	1,25 - 2,62	2,62	8,51
15,24 (600")	7,472	13,283	5,16	3,83	1,53 - 3,17	3,17	10,22
17,78 (700")	8,717	15,497	—	—	—	—	11,94
20,32 (800")	9,962	17,710	—	—	—	—	13,66
22,86 (900")	11,207	19,924	—	—	—	—	15,37
25,40 (1000")	12,453	22,138	—	—	—	—	17,09

*1 La distancia focal se basa en el valor durante la proyección con el tamaño de la imagen proyectada de 3,81 m (150").

*2 Cuando se usa la Lente de foco fijo (Núm. de modelo: ET-D75LE95, ET-D75LE90), la relación de proyección entre la pantalla y el proyector es diferente a la de otras lentes. Consulte "Lente de foco fijo (Núm. de modelo: ET-D75LE95, ET-D75LE90)" (► página 39) para obtener más información.

Fórmula para calcular la distancia de proyección por lente de proyección

Para usar un tamaño de la imagen proyectada no incluido en este manual, compruebe el tamaño de la imagen proyectada SD (m) y use la fórmula correspondiente para calcular la distancia de proyección.

Todas las fórmulas se expresan en m. (los valores obtenidos por las siguientes fórmulas del cálculo contienen un error leve.)

Al calcular la distancia de proyección utilizando la designación del tamaño de imagen (valor en pulgadas), multiplique el valor en pulgadas por 0,0254 y utilice este valor en lugar de SD en la fórmula para calcular la distancia de proyección.

Para PT-RZ31K

■ Lente de zoom

Núm. de modelo de la lente de proyección	Distancia focal	Relación de aspecto	Fórmula de la distancia de proyección (L)	
			Mín. (LW)	Máx. (LT)
ET-D75LE6	0,924 - 1,10:1	16:10	= 0,7979 x SD - 0,0566	= 0,9559 x SD - 0,0736
	0,924 - 1,10:1	16:9	= 0,8201 x SD - 0,0566	= 0,9825 x SD - 0,0736
	1,12 - 1,32:1	4:3	= 0,9032 x SD - 0,0566	= 1,0822 x SD - 0,0736
ET-D75LE10	1,30 - 1,67:1	16:10	= 1,1186 x SD - 0,0857	= 1,4458 x SD - 0,1085
	1,30 - 1,67:1	16:9	= 1,1497 x SD - 0,0857	= 1,4860 x SD - 0,1085
	1,56 - 2,01:1	4:3	= 1,2663 x SD - 0,0857	= 1,6367 x SD - 0,1085
ET-D75LE20	1,67 - 2,41:1	16:10	= 1,4312 x SD - 0,0832	= 2,0795 x SD - 0,1162
	1,67 - 2,41:1	16:9	= 1,4709 x SD - 0,0832	= 2,1373 x SD - 0,1162
	2,00 - 2,90:1	4:3	= 1,6202 x SD - 0,0832	= 2,3542 x SD - 0,1162
ET-D75LE30	2,40 - 4,66:1	16:10	= 2,0647 x SD - 0,1131	= 4,0041 x SD - 0,1765
	2,41 - 4,66:1	16:9	= 2,1221 x SD - 0,1131	= 4,1155 x SD - 0,1765
	2,89 - 5,60:1	4:3	= 2,3374 x SD - 0,1131	= 4,5330 x SD - 0,1765
ET-D75LE40	4,62 - 7,38:1	16:10	= 3,9532 x SD - 0,1577	= 6,3027 x SD - 0,1615
	4,62 - 7,38:1	16:9	= 4,0631 x SD - 0,1577	= 6,4779 x SD - 0,1615
	5,55 - 8,86:1	4:3	= 4,4754 x SD - 0,1577	= 7,1351 x SD - 0,1615
ET-D75LE8	7,34 - 13,8:1	16:10	= 6,3193 x SD - 0,3862	= 11,8400 x SD - 0,3598
	7,34 - 13,8:1	16:9	= 6,4950 x SD - 0,3862	= 12,1692 x SD - 0,3598
	8,82 - 16,6:1	4:3	= 7,1540 x SD - 0,3862	= 13,4039 x SD - 0,3598

■ Lente de foco fijo

Núm. de modelo de la lente de proyección	Distancia focal	Relación de aspecto	Fórmula de la distancia de proyección (L1)	Fórmula de la distancia entre el proyector y la pantalla (A1)	
				Mín.	Máx.
ET-D75LE95	0,364:1	16:10	= 0,303 x SD + 0,020	= 0,184 x SH - 0,128	= 0,283 x SH - 0,128
	0,364:1	16:9	= 0,312 x SD + 0,020	= 0,205 x SH - 0,128	= 0,370 x SH - 0,128
	0,436:1	4:3	= 0,343 x SD + 0,020	= 0,184 x SH - 0,128	= 0,283 x SH - 0,128
ET-D75LE90	0,364:1	16:10	= 0,303 x SD + 0,020	= 0,229 x SH - 0,128	= 0,283 x SH - 0,128
	0,364:1	16:9	= 0,312 x SD + 0,020	= 0,309 x SH - 0,128	= 0,370 x SH - 0,128
	0,436:1	4:3	= 0,343 x SD + 0,020	= 0,229 x SH - 0,128	= 0,283 x SH - 0,128

Núm. de modelo de la lente de proyección	Distancia focal	Relación de aspecto	Fórmula de la distancia de proyección (L)
ET-D75LE50	0,694:1	16:10	= 0,6072 x SD - 0,0713
	0,695:1	16:9	= 0,6240 x SD - 0,0713
	0,836:1	4:3	= 0,6873 x SD - 0,0713

Para PT-RS30K

■ Lente de zoom

Núm. de modelo de la lente de proyección	Distancia focal	Relación de aspecto	Fórmula de la distancia de proyección (L)	
			Mín. (LW)	Máx. (LT)
ET-D75LE6	1,01 - 1,19:1	4:3	= 0,8150 x SD - 0,0566	= 0,9764 x SD - 0,0736
	1,01 - 1,19:1	16:9	= 0,8877 x SD - 0,0566	= 1,0636 x SD - 0,0736
ET-D75LE10	1,41 - 1,81:1	4:3	= 1,1425 x SD - 0,0857	= 1,4767 x SD - 0,1085
	1,41 - 1,81:1	16:9	= 1,2446 x SD - 0,0857	= 1,6086 x SD - 0,1085
ET-D75LE20	1,80 - 2,61:1	4:3	= 1,4618 x SD - 0,0832	= 2,1241 x SD - 0,1162
	1,81 - 2,61:1	16:9	= 1,5924 x SD - 0,0832	= 2,3137 x SD - 0,1162
ET-D75LE30	2,60 - 5,05:1	4:3	= 2,1089 x SD - 0,1131	= 4,0899 x SD - 0,1765
	2,61 - 5,05:1	16:9	= 2,2972 x SD - 0,1131	= 4,4552 x SD - 0,1765
ET-D75LE40	5,00 - 7,99:1	4:3	= 4,0379 x SD - 0,1577	= 6,4377 x SD - 0,1615
	5,00 - 7,99:1	16:9	= 4,3985 x SD - 0,1577	= 7,0126 x SD - 0,1615
ET-D75LE8	7,95 - 14,9:1	4:3	= 6,4547 x SD - 0,3862	= 12,0937 x SD - 0,3598
	7,96 - 15,0:1	16:9	= 7,0312 x SD - 0,3862	= 13,1737 x SD - 0,3598

■ Lente de foco fijo

Núm. de modelo de la lente de proyección	Distancia focal	Relación de aspecto	Fórmula de la distancia de proyección (L1)	Fórmula de la distancia entre el proyector y la pantalla (A1)	
				Mín.	Máx.
ET-D75LE95	0,394:1	4:3	= 0,310 x SD + 0,020	= 0,166 x SH - 0,128	= 0,206 x SH - 0,128
	0,394:1	16:9	= 0,337 x SD + 0,020	= 0,222 x SH - 0,128	= 0,441 x SH - 0,128
ET-D75LE90	0,394:1	4:3	= 0,303 x SD + 0,020	= 0,206 x SH - 0,128	
	0,394:1	16:9	= 0,343 x SD + 0,020	= 0,441 x SH - 0,128	

Núm. de modelo de la lente de proyección	Distancia focal	Relación de aspecto	Fórmula de la distancia de proyección (L)
ET-D75LE50	0,752:1	4:3	= 0,6202 x SD - 0,0713
	0,754:1	16:9	= 0,6755 x SD - 0,0713

Ajuste del pie ajustable

Instale el proyector en una superficie plana de forma que la parte frontal del proyector quede paralela a la superficie de la pantalla y la pantalla de proyección quede rectangular.

Si la pantalla se inclina hacia abajo, extienda el pie ajustable delantero para que la imagen proyectada quede rectangular. El pie ajustable puede utilizarse también para ajustar el proyector para que esté nivelado cuando este está inclinado en dirección horizontal.

El pie ajustable puede extenderse girándolo tal y como muestra la figura. Si lo gira en dirección contraria, recuperará su posición original.

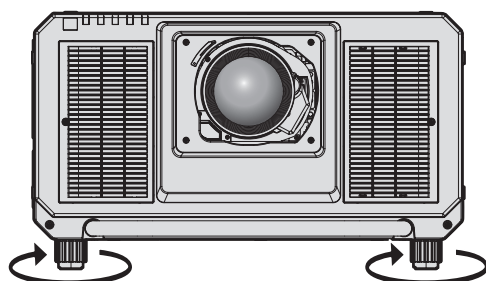

Rango ajustable máximo

Pies ajustables: 20 mm (25/32") cada uno

Atención

- Al colocar el pie ajustable cuando la fuente luminosa está encendida, tenga cuidado de no bloquear los puertos de entrada/salida con las manos o cualquier otro objeto. (➔ página 29)

Acoplar/quitar la lente de proyección (opcional)

Mueva la lente de proyección a la posición inicial antes de sustituirla o de extraerla. (➔ página 75)

Atención

- Reemplace la lente de proyección una vez que ha apagado la alimentación del proyector.
- No toque los contactos eléctricos de la lente de proyección. El polvo y la suciedad pueden provocar problemas de contacto.
- No toque la superficie de la lente de proyección con las manos desnudas.
- Antes de montar la lente de proyección, retire la cubierta de la lente acoplada a la lente de proyección.
- Panasonic no asume ninguna responsabilidad ante daños ni errores de funcionamiento del producto derivado del uso de lentes de proyección no fabricados por Panasonic. Asegúrese de usar las lentes de proyección especificadas.

Nota

- Las precauciones para la manipulación de las lentes son distintas de las de la Lente de foco fijo (Núm. de modelo: ET-D75LE95, ET-D75LE90). Para obtener más información, consulte las Instrucciones de operación de ET-D75LE95 o ET-D75LE90.

Colocación de la lente de proyección

Coloque la lente de proyección siguiendo el procedimiento descrito a continuación. Comience desde el paso 3) una vez se haya retirado la cubierta de la zona de la lente.



Figura 1



Figura 2

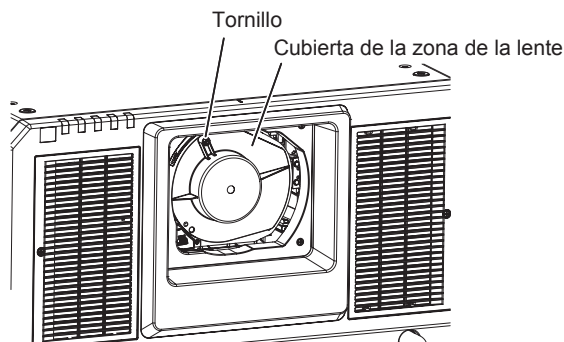

Figura 3

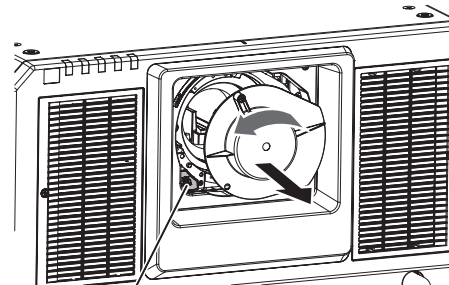

Figura 4

1) Afloje el tornillo que fija la cubierta de la zona de la lente. (Figura 1)

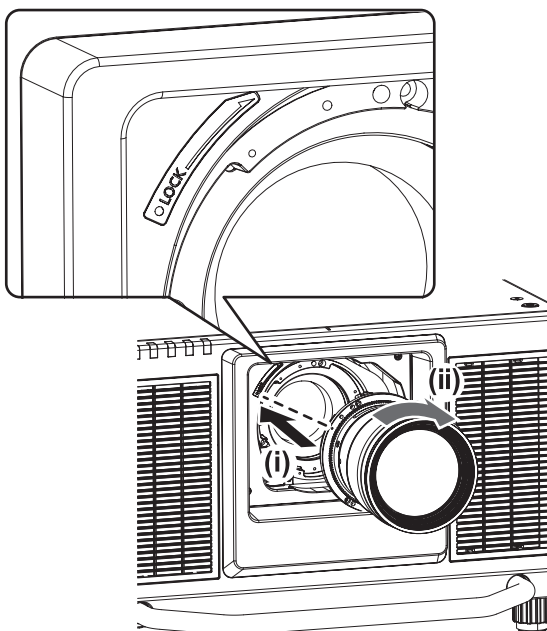
- Use un destornillador Philips para girar el tornillo que fija la cubierta de la zona de la lente en sentido contrario al de las manecillas del reloj hasta que gire libremente.

2) Extraiga la cubierta de la zona de la lente. (Figura 2)

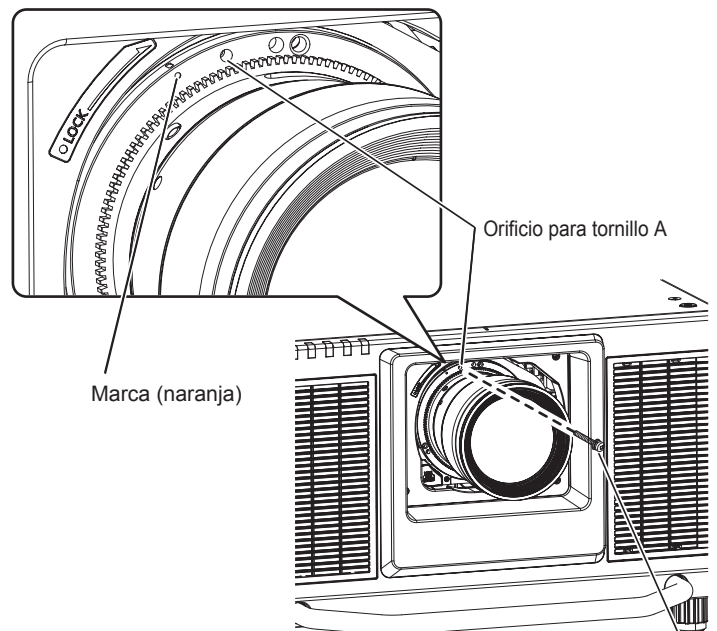
- Mientras pulsa el botón de liberación de la lente, gire la cubierta de la zona de la lente en sentido contrario al de las manecillas del reloj hasta que la marca en la cubierta de la zona de la lente (○) se alinee con la marca del proyector (○ a la izquierda de LOCK).

3) Inserte la lente de proyección alineando la marca de la lente de proyección (naranja) con la marca del proyector (○ a la izquierda de LOCK) y gire hacia la derecha hasta que encaje. (Figura 3)

4) Asegure la lente de proyección con el tornillo de sujeción de la lente suministrado. (Figura 4)

- Use un destornillador Philips para fijarla en el orificio para tornillo A situado a la derecha de la marca de la lente de proyección (naranja).
- Algunas lentes no tienen un orificio para tornillo A para fijar la lente de proyección.

Atención

- Gire la lente de proyección en contra de las manecillas del reloj para confirmar que no se sale.
- Guarde la cubierta de la zona de la lente extraída en un lugar seguro.
- Después de colocar la lente de proyección, encienda el proyector y confirme el ajuste [TIPO DE LENTE]. Cambie el ajuste si el tipo es diferente al de la lente de proyección instalada en el proyector. (➔ página 73)
Continúe ejecutando la calibración de la lente después de confirmar el ajuste [TIPO DE LENTE]. (➔ página 73)
- El parasol tiene que montarse en el proyector si se usa una lente de proyección intercambiable siempre que la distancia focal sea superior a 3,0 en la región de Norteamérica. Pida siempre que un técnico profesional o su distribuidor instale el parasol.
La distancia focal aquí descrita es un valor que se calcula dividiendo la distancia de proyección real entre la anchura de la imagen proyectada.
El parasol se ensambla y se monta en el proyector utilizando los siguientes componentes suministrados.
Parasol 1, parasol 2, placa de montaje para el parasol 1, placa de montaje para el parasol 2, tornillos del parasol, tornillos moleteados
Para el ensamblaje y el montaje, consulte el documento "Montaje del parasol" aparte. Es posible que los componentes y el documento del parasol no se suministren dependiendo del país o la región donde usted compró el producto.

Extracción de la lente de proyección

Desmonte la lente de proyección siguiendo el procedimiento descrito a continuación.



Figura 1



Figura 2

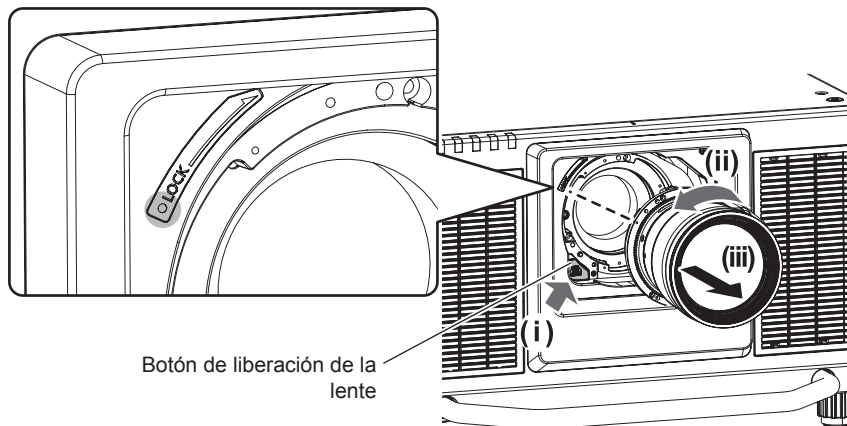

Figura 3

1) Retire el tornillo de sujeción de la lente.

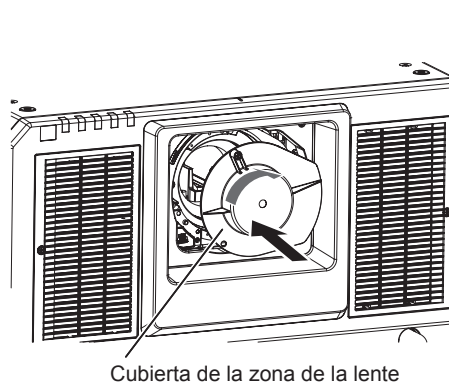
- Use un destornillador Philips para retirar el primer tornillo a la derecha de la marca (naranja) de la lente de proyección.

- 2) **Retire la lente de proyección girándola hacia la izquierda mientras que pulsa el botón de liberación de la lente. (Figura 1)**
 - Gire la lente de proyección hacia la izquierda hasta que la marca (naranja) de la lente de proyección se alinee con la marca en el proyector (○ a la izquierda de LOCK).
 - Vaya al paso 3) al transportar o guardar el proyector.
- 3) **Instale la cubierta de la zona de la lente suministrada. (Figura 2)**
 - Inserte la cubierta de la zona de la lente alineando la marca en la cubierta de la zona de la lente (○) con la marca en el proyector (○ a la izquierda de LOCK) y gire hacia la derecha hasta que encaje.
- 4) **Fije la cubierta de la zona de la lente. (Figura 3)**
 - Use un destornillador Philips para apretar el tornillo que fija la cubierta de la zona de la lente.

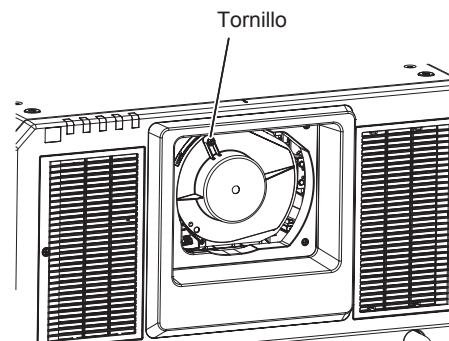
Nota

- Algunas lentes pueden no tener agujero para tornillo para asegurar la lente de proyección.

Atención

- Guarde la lente de proyección que acaba de desmontar en un lugar donde no pueda sufrir golpes ni vibraciones.
- Guarde el tornillo de sujeción de la lente retirado en un lugar seguro.

Conexiones

Antes de realizar las conexiones

- Antes de realizar las conexiones, lea cuidadosamente las instrucciones de operación del dispositivo externo que va a conectar.
- Apague la alimentación de todos los dispositivos antes de conectar los cables.
- Tome nota de las siguientes indicaciones antes de conectar los cables. De lo contrario, pueden producirse problemas de funcionamiento.
 - Si va a conectar un cable al proyector o a un dispositivo conectado al proyector, toque primero un objeto metálico para eliminar la electricidad estática presente en su cuerpo.
 - Si no es necesario, no utilice cables largos para conectar un dispositivo al proyector o al cuerpo del proyector. La probabilidad de generación de ruido aumenta en proporción a la longitud del cable. Un cable en mal estado funciona como una antena, por lo que el ruido es más probable.
 - Al conectar los cables, conecte primero el GND y, después, inserte el terminal de conexión del dispositivo conectado mediante una conexión directa.
- Compre cualquier cable de conexión que sea necesario para conectar el dispositivo externo al sistema y que no está suministrado con el dispositivo o no esté disponible como opción.
- Si las señales de vídeo del equipo de vídeo contienen fluctuaciones excesivas, es posible que las imágenes proyectadas en la pantalla oscilen. En este caso, se deberá conectar un corrector de base de tiempos (TBC).
- El proyector acepta señales de vídeo, señales Y/C, señales YC_BC_R/YP_BP_R, señales analógicas RGB (las señales de sincronización son de nivel TTL) y señales digitales.
- Algunos modelos del ordenador o tarjetas gráficas no son compatibles con el proyector.
- Use un cable compensador cuando conecte dispositivos al proyector usando cables largos. De lo contrario, la imagen podría no visualizarse correctamente.
- Consulte “Lista de señales compatibles” (➔ página 250) para conocer los tipos de señales de vídeo que pueden utilizarse con el proyector.

Asignaciones de claves y nombres de señales del terminal <RGB 2 IN>

Vista exterior	Núm. de pines	Nombre de señal	Núm. de pines	Nombre de señal
	(1)	R/P _R	(9)	—
	(2)	G/Y	(10)	GND
	(3)	B/P _B	(11)	GND
	(4)	—	(12)	Datos DDC
	(5)	GND	(13)	SYNC/HD
	(6)	GND	(14)	VD
	(7)	GND	(15)	Reloj DDC
	(8)	GND		

Asignaciones de claves y nombres de señales del terminal <HDMI IN>

Vista exterior	Núm. de pines	Nombre de señal	Núm. de pines	Nombre de señal
	(1)	Datos T.M.D.S 2+	(11)	Reloj T.M.D.S protegido
	(2)	Datos T.M.D.S 2 protegidos	(12)	Reloj T.M.D.S –
	(3)	Datos T.M.D.S 2–	(13)	CEC
	(4)	Datos T.M.D.S 1+	(14)	—
	(5)	Datos T.M.D.S 1 protegidos	(15)	SCL
	(6)	Datos T.M.D.S 1–	(16)	SDA
	(7)	Datos T.M.D.S 0+	(17)	DDC/CEC GND
	(8)	Datos T.M.D.S 0 protegidos	(18)	+5 V
	(9)	Datos T.M.D.S 0–	(19)	Detección de conexión en caliente
	(10)	Reloj T.M.D.S +		

Asignaciones de claves y nombres de señales del terminal <DVI-D IN>

Vista exterior	Núm. de pines	Nombre de señal	Núm. de pines	Nombre de señal
	(1)	Datos T.M.D.S 2-	(13)	—
	(2)	Datos T.M.D.S 2+	(14)	+5 V
	(3)	Datos T.M.D.S 2/4 protegidos	(15)	GND
	(4)	—	(16)	Detección de conexión en caliente
	(5)	—	(17)	Datos T.M.D.S 0-
	(6)	Reloj DDC	(18)	Datos T.M.D.S 0+
	(7)	Datos DDC	(19)	Datos T.M.D.S 0/5 protegidos
	(8)	—	(20)	—
	(9)	Datos T.M.D.S 1-	(21)	—
	(10)	Datos T.M.D.S 1+	(22)	Reloj T.M.D.S protegido
	(11)	Datos T.M.D.S 1/3 protegidos	(23)	Reloj T.M.D.S +
	(12)	—	(24)	Reloj T.M.D.S -

Ejemplo de conexión: equipo AV

Para los terminales <HDMI IN>/<DVI-D IN>/<RGB 1 IN>

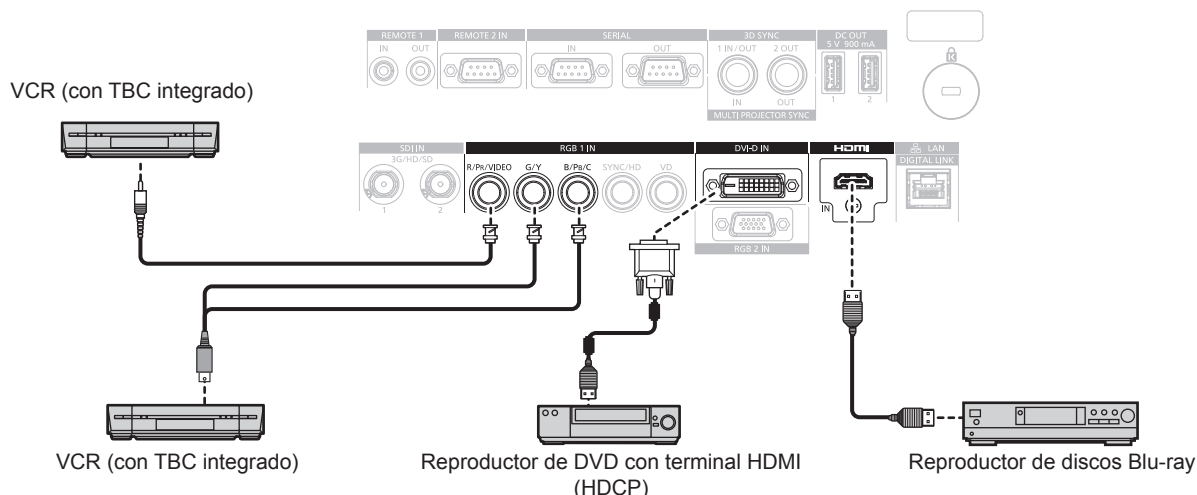

Atención

- Al conectar un VCR, asegúrese de utilizar uno de los componentes siguientes.
 - Un VCR con un corrector de base de tiempos (TBC) integrado
 - Un corrector de base de tiempos (TBC) entre el proyector y el VCR
- Si se reciben señales de sincronización cromática no estándar, la imagen puede distorsionarse. En estos casos, conecte el corrector de base de tiempos (TBC) entre el proyector y los dispositivos externos.

Nota

- Podría ser necesario cambiar el ajuste en el menú [OPCION DISPLAY] → [DVI-D IN] → [SELECCIÓN DE EDID] según el dispositivo externo conectado cuando la señal de entrada es DVI-D.
- El terminal <DVI-D IN> puede conectarse a dispositivos compatibles con HDMI o DVI-D. Sin embargo, podrían no aparecer imágenes o podrían no visualizarse correctamente en algunos dispositivos.
- En el caso de un cable HDMI, utilice un cable HDMI High Speed que cumpla los estándares HDMI. Si se utiliza un cable que no cumpla con los estándares HDMI, las imágenes pueden interrumpirse o podrían no visualizarse.
- El terminal <HDMI IN> del proyector puede conectarse a un dispositivo externo equipado con un terminal DVI-D utilizando un cable de conversión HDMI/DVI. Sin embargo, es posible que no funcione correctamente con algunos dispositivos externos y que las imágenes no aparezcan.
- El proyector no es compatible con VIERA Link (HDMI).
- Tendrá que cambiar el ajuste en el menú [OPCION DISPLAY] → [RGB IN] → [AJUSTE DE ENTRADA RGB1] (➔ página 123) cuando se reciba una señal de video y la señal Y/C.

Para los terminales <SDI IN 1>/<SDI IN 2>

VCR digital para uso comercial

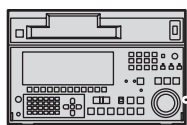

Señal SD-SDI, señal HD-SDI o señal 3G-SDI

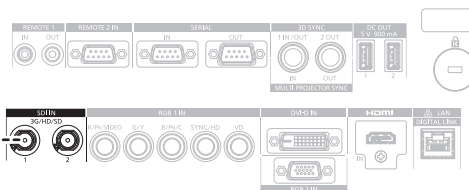

Nota

- Use un cable de conexión 5C-FB o superior (como 5C-FB o 7C-FB) o a Belden 1694A o superior para transmitir adecuadamente imágenes. Utilice un cable de conexión de una longitud máxima de 100 m (328'1").
- Podría tener que cambiar el ajuste del menú [OPCION DISPLAY] → [SDI IN] según el dispositivo externo conectado.
- Para recibir las señales de conexión doble, es necesario configurar el menú [OPCION DISPLAY] → [SDI IN] → [CONEXIÓN SDI].
- Para recibir señales de enlace dual, los cables para conectar los terminales <SDI IN 1>/<SDI IN 2> deben ser de la misma longitud y del mismo tipo. La imagen no se reproduce correctamente cuando la diferencia de longitud del cable es de 4 m (13'1") o más.
- Conecte directamente el proyector con el dispositivo externo que emitirá la señal sin usar ningún distribuidor, etc., para recibir las señales de enlace dual. Una diferencia de fase se genera entre la señal LINK-A y la señal LINK-B, y la imagen podría no visualizarse correctamente.
- Puede producirse un error en la detección de señal si la señal conectada es inestable. En tal caso, configure el menú [OPCION DISPLAY] → [SDI IN] conforme al contenido correspondiente a la señal de entrada.

Ejemplo de conexión: ordenadores

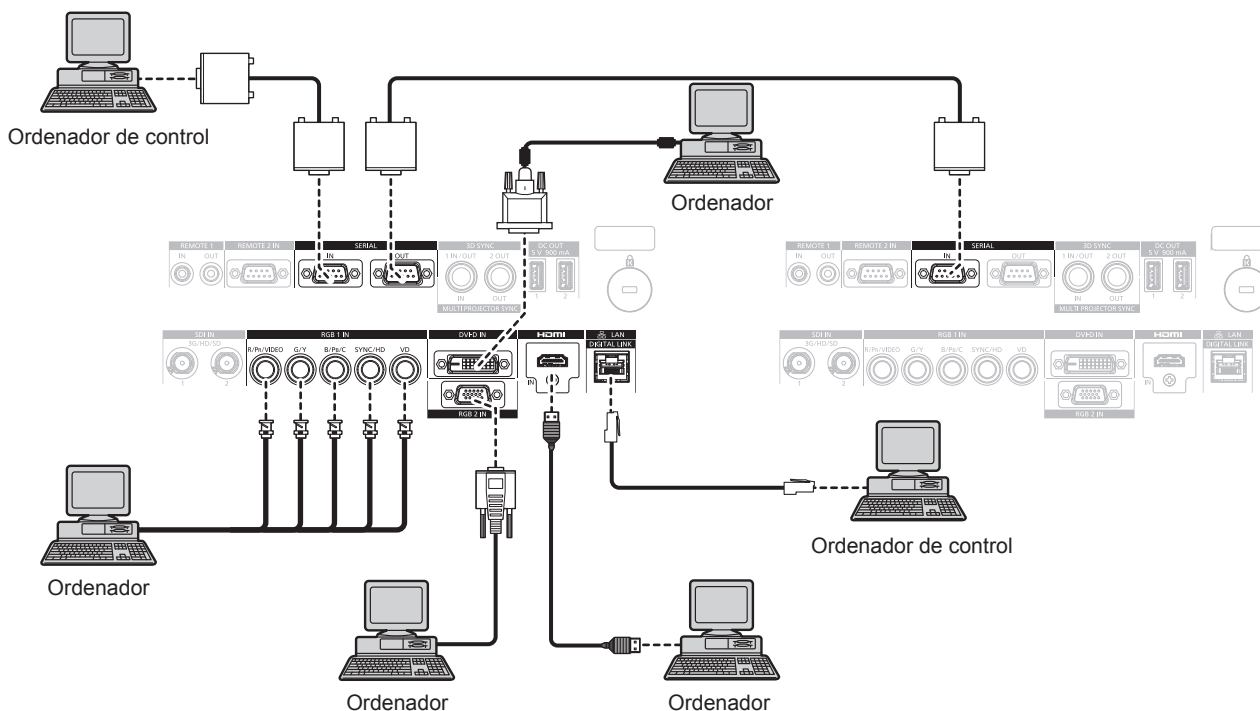

Atención

- Al conectar el proyector a un ordenador o a un dispositivo externo, use el cable de alimentación suministrado con cada dispositivo y cables de blindaje disponibles comercialmente.

Nota

- Podría ser necesario cambiar el ajuste en el menú [OPCION DISPLAY] → [DVI-D IN] → [SELECCIÓN DE EDID] según el dispositivo externo conectado cuando la señal de entrada es DVI-D.
- En el caso de un cable HDMI, utilice un cable HDMI High Speed que cumpla los estándares HDMI. Si se utiliza un cable que no cumpla con los estándares HDMI, las imágenes pueden interrumpirse o podrían no visualizarse.
- El terminal <HDMI IN> del proyector puede conectarse a un dispositivo externo equipado con un terminal DVI-D utilizando un cable de conversión HDMI/DVI. Sin embargo, es posible que no funcione correctamente con algunos dispositivos externos y que las imágenes no aparezcan.
- La terminal <DVI-D IN> es compatible sólo con enlaces simples.
- Al introducir la señal SYNC ON GREEN, no introduzca señales de sincronización a la terminal <SYNC/HD> o la terminal <VD>.
- Si controla el proyector usando un ordenador con la función de reanudación (memoria reciente), podría tener que reiniciar la función de reanudación para controlar el proyector.

Ejemplo de conexión mediante DIGITAL LINK

El cable transmisor de par trenzado basado en el estándar de comunicación HDBaseT™, como el dispositivo compatible con salida DIGITAL LINK opcional (Núm. de modelo: ET-YFB100G, ET-YFB200G) usa el cable de par trenzado para transmitir imágenes de entrada, Ethernet y señales de control serie, y el proyector puede enviar estas señales digitales al terminal <DIGITAL LINK/LAN>.

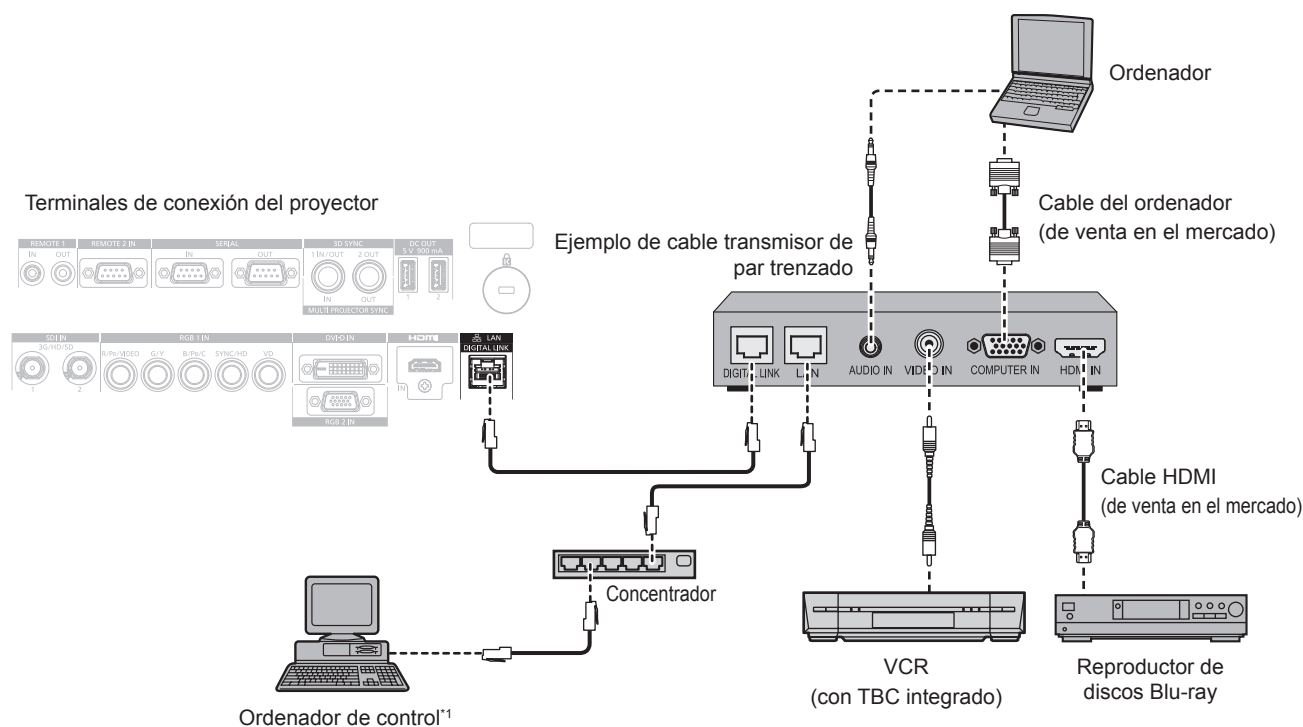

*1 El objetivo del control es el proyector o el cable transmisor de par trenzado. El control automático no es posible según el cable transmisor de par trenzado. Compruebe las instrucciones de operación del dispositivo que se va a conectar.

Atención

- Al conectar un VCR, asegúrese de utilizar uno de los componentes siguientes.
 - Use un VCR con un corrector de base de tiempos (TBC) integrado.
 - Use un corrector de base de tiempos (TBC) entre el proyector y el VCR.
- Si se reciben señales de sincronización cromática no estándar, es posible que la imagen experimente distorsiones. En estos casos, conecte el corrector de base de tiempos (TBC) entre el proyector y los dispositivos externos.
- Pida a un técnico cualificado o a su distribuidor que realice el cableado entre el cable transmisor de par trenzado y el proyector. Es posible que se produzcan interrupciones en la imagen si el cable no puede funcionar con sus características de transmisión debido a una instalación incorrecta.
- Para el cable LAN entre el cable transmisor de par trenzado y el proyector, utilice un cable que cumpla con los siguientes requisitos:
 - Compatible con CAT5e o estándares superiores
 - Blindado (conectores incluidos)
 - Conexión directa
 - Monofilar
- Al realizar el cableado entre un cable transmisor de par trenzado y el proyector, compruebe que las características de cada cable son compatibles con CAT5e o superior con herramientas como un tester de cables o un verificador de cables. Si utiliza un conector de relé, realice la comprobación incluyendo este conector.
- No utilice un concentrador entre un cable transmisor de par trenzado y el proyector.
- Al conectar el proyector con un cable transmisor de par trenzado (receptor) de otros fabricantes, no utilice otro cable transmisor de par trenzado entre el cable transmisor de par trenzado de otros fabricantes y el proyector. De lo contrario, pueden producirse distorsiones en la imagen.
- No tire de los cables con fuerza. No los doble ni los retuerza innecesariamente.
- Para reducir el ruido, estire los cables que se conectan entre el cable transmisor de par trenzado y el proyector; procure que no queden enrollados.
- Mantenga los cables que unen el cable transmisor de par trenzado y el proyector alejados de otros cables, sobre todo de los cables de alimentación.
- Al instalar varios cables, colóquelos uno al lado del otro con una mínima distancia de separación, pero sin atarlos.
- Tras realizar el cableado, vaya al menú [RED] → [ESTADO DIGITAL LINK] y confirme que el valor de [CALIDAD DE LA SEÑAL] aparece en verde, lo que indica una calidad normal. (➡ página 187)

Nota

- En el caso de un cable HDMI, utilice un cable HDMI High Speed que cumpla los estándares HDMI. Si se utiliza un cable que no cumpla con los estándares HDMI, las imágenes pueden interrumpirse o podrían no visualizarse.
- El proyector no es compatible con VIERA Link (HDMI).

- La distancia de transmisión máxima entre el cable transmisor de par trenzado y el proyector es de 100 m (328'1"). Es posible transmitir hasta 150 m (492'2") si el cable transmisor de par trenzado admite el método de comunicación de largo alcance. Si la distancia es mayor, pueden producirse distorsiones en la imagen y problemas con la comunicación LAN. Tenga en cuenta que Panasonic no admite el uso del proyector fuera de la distancia de transmisión máxima. Al conectarse a la comunicación de largo alcance, puede haber una limitación a la distancia o señal de vídeo que se puede transmitir, según la especificación del cable transmisor de par trenzado.
- Para obtener información acerca de los cables transmisores de par trenzado de otros fabricantes que se pueden utilizar con el proyector, visite el sitio web de Panasonic (<https://panasonic.net/cns/projector/>). Tenga en cuenta que la validación de los dispositivos de otros fabricantes se ha realizado según los puntos especificados por Panasonic Corporation y no todas las funciones se han validado. En caso de problemas de funcionamiento o rendimiento provocados por dispositivos de otros fabricantes, póngase en contacto directamente con ellos.

Ejemplo de conexión al usar la función de sincronización de contraste/ sincronización de obturador

Para configurar una instalación multipantalla vinculando las imágenes proyectadas desde varios proyectores, puede usar estas funciones para sincronizar varios proyectores usando el terminal <MULTI PROJECTOR SYNC IN> y el terminal <MULTI PROJECTOR SYNC OUT>.

• **Función de sincronización de contraste**

Se puede visualizar una pantalla vinculada con contraste equilibrado compartiendo el nivel de brillo de la señal de vídeo que se envía a cada proyector.

Para usar esta función, configure el menú [SETUP PROYECTOR] → [MULTI PROJECTOR SYNC] para cada proyector sincronizado de la siguiente forma.

– Configure [MULTI PROJECTOR SYNC] → [MODO] con cualquier valor distinto de [NO].

Configure [MODO] como [MAESTRO] solo en un proyector que esté sincronizado. Configure [MODO] como [ESCLAVO] para el resto de proyectores.

– Configure [MULTI PROJECTOR SYNC] → [SINCRONIZACIÓN DE CONTRASTE] como [SÍ].

• **Función de sincronización de obturador**

Esta función permite sincronizar la función de obturador del proyector especificado con el resto de proyectores, y el efecto que usa la función de obturador; también pueden sincronizarse el fundido de salida y el fundido de entrada.

Para usar esta función, configure el menú [SETUP PROYECTOR] → [MULTI PROJECTOR SYNC] para cada proyector sincronizado de la siguiente forma.

– Configure [MULTI PROJECTOR SYNC] → [MODO] con cualquier valor distinto de [NO].

Configure [MODO] como [MAESTRO] solo en un proyector, que será la fuente de sincronización entre los proyectores vinculados. Configure [MODO] como [ESCLAVO] para el resto de proyectores.

– Configure [MULTI PROJECTOR SYNC] → [SINCRONIZACIÓN DE OBTURADOR] como [SÍ].

■ Ejemplo de conexión

Conecte los proyectores en una configuración cerrada mediante una conexión en cadena margarita cuando use la función de sincronización de contraste/sincronización de obturador. El número de proyectores conectados se limita a un máximo de 64.

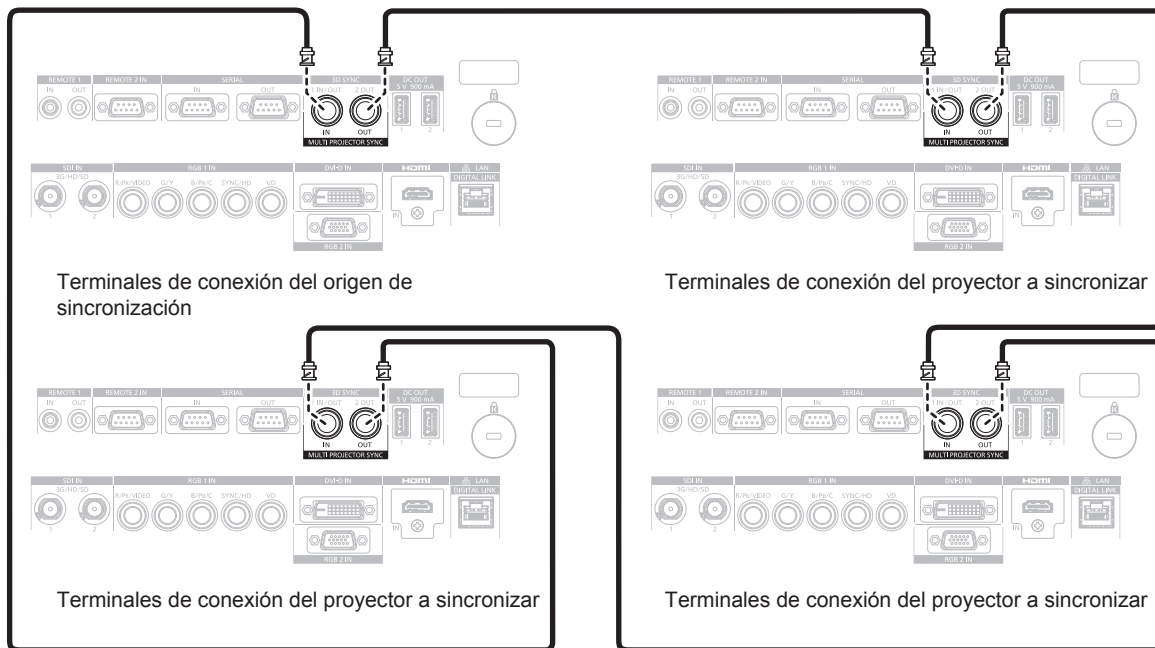

Nota

- La función de sincronización de contraste y la función de sincronización de obturador se pueden usar simultáneamente.
- Para obtener más información sobre los ajustes de la función de sincronización de contraste y la función de sincronización de obturador, consulte el menú [SETUP PROYECTOR] → [MULTI PROJECTOR SYNC] (➔ página 165).
- Los elementos del menú [SETUP PROYECTOR] → [MULTI PROJECTOR SYNC] son los mismos que los siguientes elementos de ajuste.
 - El menú [IMAGEN] → [CONTRASTE DINÁMICO] → [USUARIO] → [MULTI PROJECTOR SYNC]
 - El menú [OPCION DISPLAY] → [AJUSTES DE OBTURADOR] → [MULTI PROJECTOR SYNC]
- Si hay proyectores que no desee sincronizar con los proyectores vinculados, configure [SINCRONIZACIÓN DE CONTRASTE] y [SINCRONIZACIÓN DE OBTURADOR] como [NO] individualmente.

Capítulo 3 Operaciones básicas

Este capítulo describe las operaciones iniciales básicas.

Encender/apagar el proyector

Conexión del cable de alimentación

Confirme que el interruptor <MAIN POWER> está en la posición <OFF> antes de conectar el cable de alimentación suministrado.

Utilice el cable de alimentación que coincida con la tensión de suministro de energía y la forma de la toma de corriente.

Para obtener más información sobre la manipulación del cable de alimentación, consulte “Aviso importante de seguridad” (➔ página 5). Para la forma de la toma de corriente, consulte “Toma de corriente compatible” (➔ página 36).

Atención

- El terminal <AC IN> del lado del proyector y el conector del cable de alimentación suministrado no son compatibles con el intercambio en caliente. Al extraer el cable de alimentación del proyector, primero asegúrese de extraer la clavija de alimentación de la toma de corriente.

Nota

- La emisión de luz se reducirá aproximadamente 1/3 al usar el proyector con una alimentación de entre 100 V CA y 120 V CA.
- Los cables de alimentación suministrados varían según el país o la región donde usted compró el producto.

Cómo conectar el cable de alimentación



Figura 1



Figura 2

- 1) Compruebe las formas del terminal <AC IN> situado en un lado del proyector y del conector del cable de alimentación e inserte completamente el conector en la dirección correcta. (Figura 1)
- 2) Mientras inserta el conector del cable de alimentación en el proyector, gire hacia la derecha hasta que encaje. (Figura 2)

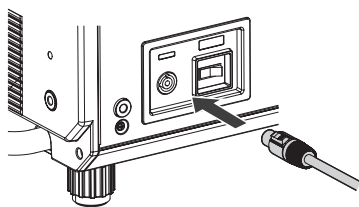
Cómo desconectar el cable de alimentación

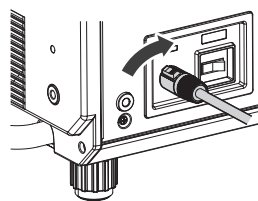

Figura 1



Figura 2

- 1) Compruebe que el interruptor <MAIN POWER> situado en un lado del proyector está en la posición <OFF> y, a continuación, desenchufe la clavija de alimentación de la toma de corriente.
- 2) Gire el conector del cable de alimentación en sentido contrario al de las manecillas del reloj mientras desliza la palanca de bloqueo hacia delante (Figura 1), y extraiga el conector del terminal <AC IN> en el proyector (Figura 2).

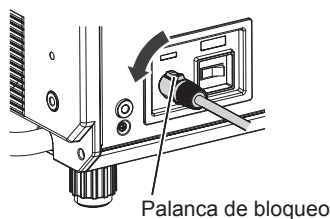
Indicador de alimentación

Indica el estado de la fuente de alimentación. Compruebe el estado del indicador de alimentación <ON (G)/STANDBY (R)> antes de utilizar el proyector.

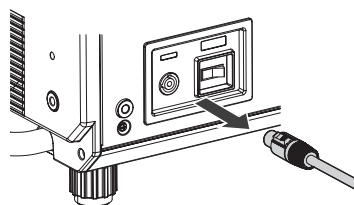
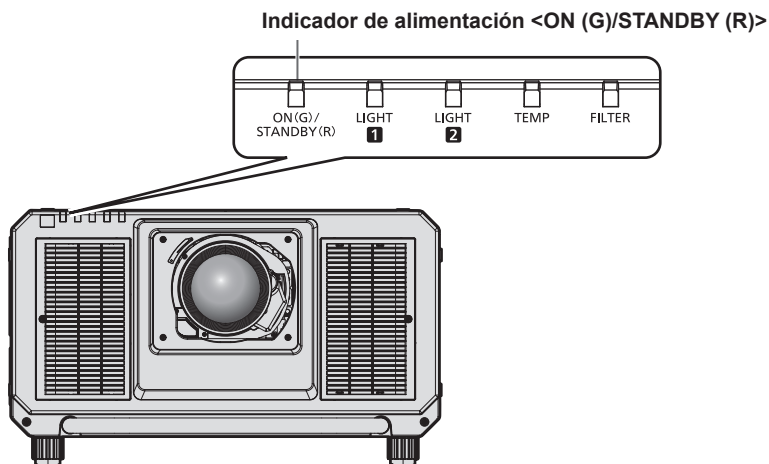

Estado del indicador		Estado del proyector
Apagado		La alimentación principal está apagada.
Rojo	Encendido	La alimentación está apagada. (modo en espera) La proyección empezará al pulsar el botón de encendido < >. • El proyector puede no funcionar si los indicadores de la fuente luminosa <LIGHT1>/<LIGHT2> o el indicador de temperatura <TEMP> parpadean. (► página 216)
Verde	Encendido	Proyectando.
Naranja	Encendido	El proyector se está preparando para desactivarse. La alimentación se apaga al cabo de un rato. (Cambios en el modo de espera.)

Nota

- Cuando el indicador de alimentación <ON (G)/STANDBY (R)> se enciende en naranja, el ventilador está en marcha para refrigerar el proyector.
- Durante aproximadamente 15 segundos después de que el proyector se apague, el indicador no se iluminará aunque se encienda la alimentación. Vuelva a encender la alimentación una vez que el indicador de alimentación <ON (G)/STANDBY (R)> se ilumine en rojo.
- El proyector consume energía incluso en el modo en espera (indicador de alimentación <ON (G)/STANDBY (R)> iluminado en rojo). Consulte "Consumo de energía" (► página 258) para obtener más información acerca del consumo de energía.
- Cuando el proyector recibe la señal del mando a distancia, el indicador de alimentación <ON (G)/STANDBY (R)> parpadeará en uno de estos colores según el estado del proyector.
 - Cuando el proyector está en modo de proyección: verde
 - Cuando el proyector está en modo en espera: naranja
 Sin embargo, si el menú [SETUP PROYECTOR] → [MODO STANDBY] se configura como [ECO], el indicador permanecerá iluminado en rojo y no parpadeará si el proyector está en modo en espera.
- El indicador de alimentación <ON (G)/STANDBY (R)> parpadea lentamente en verde cuando se usa la función de obturador (obturador: cerrado), o cuando la función del menú [SETUP PROYECTOR] → [APAGAR LUCES S/SEÑAL] (► página 161) se está utilizando y la fuente luminosa está apagada.
- Si el indicador de alimentación <ON (G)/STANDBY (R)> parpadea en rojo, póngase en contacto con su distribuidor.

Encendido del proyector

Instale la lente de proyección antes de encender el proyector.

Extraiga primero la cubierta de la lente.

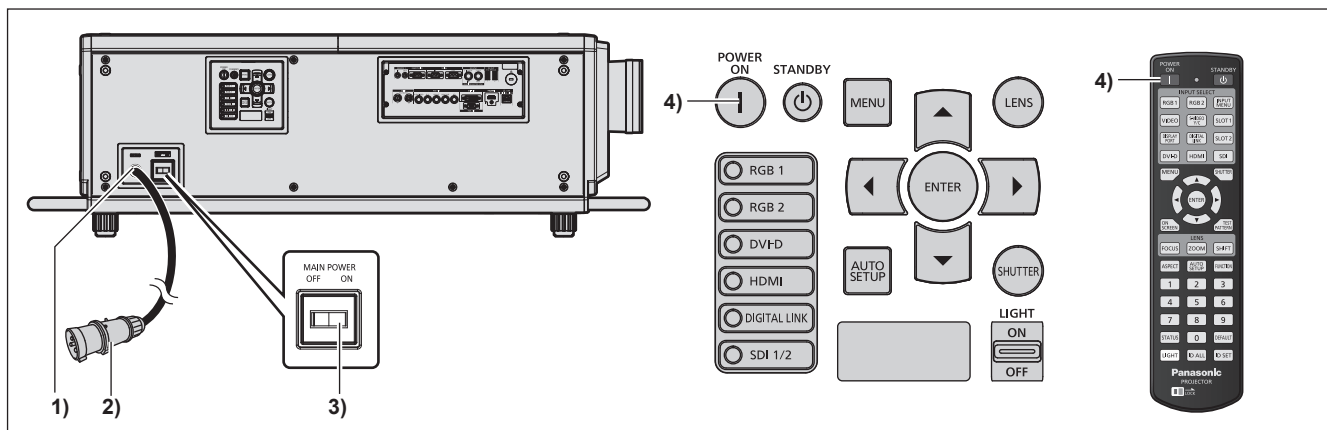

- 1) Conecte el cable de alimentación al proyector.
- 2) Conecte la clavija de alimentación a una toma de corriente.
- 3) Pulse el lado <ON> del interruptor <MAIN POWER> para encender la alimentación.
 - El indicador de alimentación <ON (G)/STANDBY (R)> se ilumina de color rojo y el proyector accede al modo en espera.
- 4) Pulse el botón de encendido <|>.
 - El indicador de alimentación <ON (G)/STANDBY (R)> se ilumina en verde y la imagen se proyecta con rapidez en la pantalla.

Atención

- Retire siempre la cubierta de la lente antes de comenzar la proyección. Si proyecta imágenes continuamente mientras la cubierta de la lente está acoplada puede provocar el calentamiento de la cubierta de la lente, lo que podría generar un incendio.

Nota

- Se necesitará un período de calentamiento de unos cinco minutos para visualizar una imagen si se enciende el proyector a aproximadamente 0 °C (32 °F). El indicador de temperatura <TEMP> se enciende durante el período de calentamiento. Cuando el período de calentamiento finaliza, el indicador de temperatura <TEMP> se apaga y comienza la proyección. Consulte “Cuando un indicador se enciende” (➔ página 216) para obtener información sobre la pantalla del estado del indicador.
- Si la temperatura ambiental de operación es baja y el proceso de calentamiento dura más de cinco minutos, el proyector determinará que ha ocurrido un problema y se activará automáticamente el modo en espera. En este caso, aumente la temperatura ambiental de operación hasta 0 °C (32 °F) o más, apague la alimentación principal y, después, vuelva a encender el equipo.
- La proyección tardará más en empezar cuando el menú [SETUP PROYECTOR] → [MODO STANDBY] esté configurado como [ECO] en comparación con el tiempo que si se configura como [NORMAL].
- Si la última vez la alimentación se apagó pulsando el lado <OFF> del interruptor <MAIN POWER> o usando directamente el disyuntor durante la proyección, el indicador de alimentación <ON (G)/STANDBY (R)> se ilumina en verde y se proyecta una imagen tras unos segundos cuando la alimentación se enciende pulsando el lado <ON> del interruptor <MAIN POWER> o encendiendo el disyuntor con la clavija de alimentación conectada a la toma de corriente. Esto solo se aplica cuando el menú [SETUP PROYECTOR] → [ENCENDIDO INICIAL] está configurado como [ÚLTIMA MEMORIA].
- La emisión de luz se reducirá aproximadamente 1/3 al usar el proyector con una alimentación de entre 100 V CA y 120 V CA.

Cuando se muestra la pantalla inicial de ajuste

Cuando el proyector se enciende por primera vez después de su adquisición, así como al ejecutar el menú [SETUP PROYECTOR] → [INICIALIZAR] → [TODOS LOS DATOS DE USUARIO], aparece la pantalla de ajuste del enfoque después de iniciarse la proyección y, a continuación, aparece la pantalla **[CONFIGURACIÓN INICIAL]**. Realice los ajustes en función de las circunstancias.

En otros casos, podrá modificar los ajustes mediante operaciones desde el menú.

Si pulsa el botón <MENU> mientras aparece la pantalla **[CONFIGURACIÓN INICIAL]**, puede volver a la pantalla anterior.

Ajuste del enfoque

Ajuste el enfoque para visualizar la pantalla de menú claramente.

También es posible que deba ajustar el zoom y el desplazamiento de la lente.

Consulte “Ajuste del enfoque, zoom y desplazamiento de la lente” (➡ página 71) para obtener más información.

- 1) Pulse ▲▼◀▶ para ajustar el enfoque.

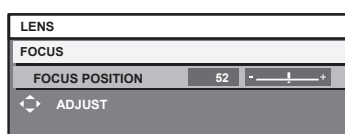

- 2) Pulse el botón <MENU> para comenzar con el ajuste inicial.

Ajuste inicial (idioma de visualización)

Seleccione el idioma que aparecerá en pantalla.

Una vez finalizado el ajuste inicial, puede cambiar el idioma de la visualización desde el menú [PANTALLA DE IDIOMA(LANGUAGE)].

- 1) Pulse ▲▼ para seleccionar el idioma de visualización.

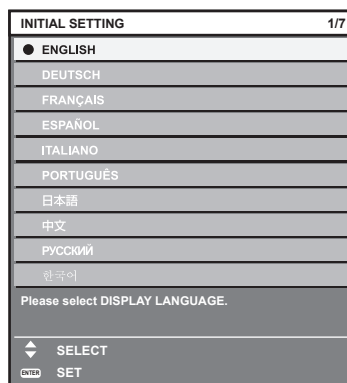

- 2) Pulse el botón <ENTER> para comenzar con el ajuste inicial.

Ajuste inicial (configuración de funcionamiento)

Ajuste las opciones correspondientes al método de funcionamiento en función de la aplicación del proyector y la duración de almacenamiento.

Una vez finalizado el ajuste inicial, puede cambiar los ajustes de cada opción desde el menú [SETUP PROYECTOR] → [AJUSTE OPERACIÓN]. Si modifica los ajustes mientras utiliza el proyector, el tiempo transcurrido hasta que la luminancia de la fuente luminosa disminuya a la mitad puede acortarse o bien es posible que se pierda luminancia.

Este ajuste inicial (configuración de funcionamiento) se realiza para completar la configuración durante la instalación, cuando se predetermina el funcionamiento del proyector. Cuando se ejecute el menú [SETUP PROYECTOR] → [INICIALIZAR] → [TODOS LOS DATOS DE USUARIO], no cambie la configuración en el ajuste inicial (configuración de funcionamiento), sino que pulse el botón <ENTER> y continúe con el siguiente ajuste inicial (ajustes de instalación). Si necesita cambiar el ajuste, pregunte a la persona responsable de este proyector (como la persona responsable del equipo o de la función).

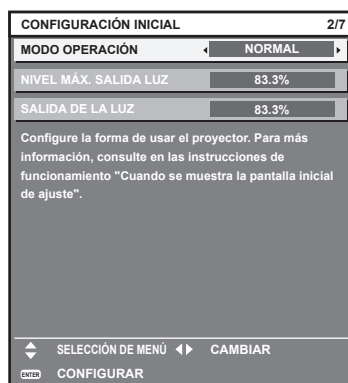

Nota

- La pantalla de ajuste inicial anterior aparece al encender el proyector por primera vez tras comprarlo. Si se ejecuta el menú [SETUP PROYECTOR] → [INICIALIZAR] → [TODOS LOS DATOS DE USUARIO], antes de la ejecución aparecen los ajustes [MODO OPERACIÓN] y [NIVEL MÁX. SALIDA LUZ].
- Para obtener información sobre la relación entre la luminancia y el tiempo de uso, consulte “Correlación entre la luminancia y el tiempo de uso” (➔ página 64).
- Para obtener información sobre cada opción de ajuste, consulte el menú [SETUP PROYECTOR] → [AJUSTE OPERACIÓN].

1) Pulse ▲▼ para seleccionar [MODO OPERACIÓN].

2) Pulse ◀▶ para cambiar el elemento.

- Los elementos cambiarán cada vez que pulse el botón.
- Configure [MODO OPERACIÓN] con un valor que no sea [VIDA LARGA 1], [VIDA LARGA 2] o [VIDA LARGA 3] si utiliza el proyector a una altitud de 2 700 m (8 858') o más por encima del nivel del mar.
- Configure [MODO OPERACIÓN] con un valor que no sea [VIDA LARGA 1], [VIDA LARGA 2] o [VIDA LARGA 3] al utilizar el Filtro de humo opcional (Núm. de modelo: ET-SFR330).

[ALTO]*1	La vida de la fuente luminosa se acortará en comparación con [NORMAL], pero seleccione esta opción cuando sea necesaria una luminancia superior a [NORMAL]. El tiempo de uso estimado es de aproximadamente 8 000 horas.
[NORMAL]*1	Configure este elemento cuando sea necesaria una alta luminancia. El tiempo de uso estimado es de aproximadamente 20 000 horas. (Configuración por defecto)
[VIDA LARGA 1]*1	La luminancia se reducirá respecto al valor [NORMAL], pero configure esta opción para aumentar la vida útil prevista de la fuente luminosa. El tiempo de uso estimado es de aproximadamente 43 000 horas.
[VIDA LARGA 2]*1	La luminancia se reducirá respecto al valor [VIDA LARGA 1], pero configure esta opción para aumentar la vida útil prevista de la fuente luminosa. El tiempo de uso estimado es de aproximadamente 61 000 horas.
[VIDA LARGA 3]*1	La luminancia se reducirá respecto al valor [VIDA LARGA 2], pero configure esta opción para aumentar la vida útil prevista de la fuente luminosa. El tiempo de uso estimado es de aproximadamente 87 000 horas.
[USUARIO1]	
[USUARIO2]	Ajuste [NIVEL MÁX. SALIDA LUZ] y [SALIDA DE LA LUZ] individualmente.
[USUARIO3]	

*1 El tiempo de uso es un cálculo estimado cuando el menú [IMAGEN] → [CONTRASTE DINÁMICO] está configurado en [3].

- Vaya al paso 5) cuando se seleccione [NORMAL], [VIDA LARGA 1], [VIDA LARGA 2] o [VIDA LARGA 3].

3) Pulse ▲▼ para seleccionar [NIVEL MÁX. SALIDA LUZ].

4) Pulse ◀▶ para ajustar.

Operación	Ajuste	Margen de ajuste
Pulse ▶.	Aumenta el nivel máximo de corrección de brillo.	8,0 % - 100,0 %
Pulse ◀.	Reduce el nivel máximo de corrección de brillo.	

5) Pulse ▲▼ para seleccionar [SALIDA DE LA LUZ].

6) Pulse ◀▶ para ajustar.

- Si se usa la Lente de foco fijo (Núm. de modelo: ET-D75LE90), ajuste [SALIDA DE LA LUZ] al 66,7 % o menos considerando la calidad de enfoque. Cuando [SALIDA DE LA LUZ] se configura al 66,7 % la luminancia es de 20 000 lm (aprox.).

Operación	Ajuste		Margen de ajuste
	Brillo	Tiempo de uso	
Pulse ▶.	La pantalla se vuelve más brillante.	El tiempo de uso se reduce.	8,0 % - 100,0 %
Pulse ◀.	La pantalla se vuelve más oscura.	El tiempo de uso aumenta.	

7) Pulse el botón <ENTER> para continuar con el ajuste inicial.

Correlación entre la luminancia y el tiempo de uso

Puede utilizar el proyector con el brillo y la duración de utilización que desee combinando los ajustes de [NIVEL MÁX. SALIDA LUZ] y [SALIDA DE LA LUZ].

La correlación entre la luminancia y el tiempo de uso funciona de la siguiente forma. Realice el ajuste inicial (configuración de funcionamiento) en función de la duración de utilización y el brillo de la imagen proyectada que desee.

Los valores de la luminancia y del tiempo de uso son estimaciones aproximadas.

■ Para ajustar el proyector en función de la duración de utilización

Duración de utilización (horas)	[NIVEL MÁX. SALIDA LUZ] (%)	[SALIDA DE LA LUZ] (%)	Luminancia (lm)
5 000	100,0	100,0	30 000
10 000	100,0	100,0	30 000
20 000	83,3	83,3	25 000
24 000	83,3	53,2	16 000
48 000	83,3	—	—
63 000	83,3	—	—
87 000	83,3	—	—

■ Para ajustar el proyector en función de la luminancia

Luminancia (lm)	[NIVEL MÁX. SALIDA LUZ] (%)	[SALIDA DE LA LUZ] (%)	Tiempo de uso (horas)
30 000	100,0	100,0	18 000
25 000	83,3	83,3	20 000
20 000	83,3	66,7	22 100
15 000	83,3	50,0	24 500
10 000	83,3	—	—
8 000	83,3	—	—
5 000	83,3	—	—

Nota

- En función de la influencia de las características de cada fuente luminosa, las condiciones de utilización, el entorno de instalación, etc, es posible que el tiempo de uso sea inferior a la estimación.
- La duración de utilización corresponde al tiempo de uso del proyector de forma continuada. La duración de utilización es una estimación y no equivale al período de garantía.

- El tiempo de uso estimado es el intervalo hasta que la luminancia disminuye aproximadamente a la mitad, salvo cuando [MODO OPERACIÓN] se configura como [ALTO].
- Si el tiempo de uso consolidado del proyector supera las 20 000 horas, podría ser necesario sustituir los componentes del interior del proyector. El tiempo de uso consolidado se puede confirmar en la pantalla [ESTADO]. Consulte el menú [SETUP PROYECTOR] → [ESTADO] para obtener más información.
- Una vez completado el ajuste inicial, más amplia será la combinación de luminancia y tiempo de uso al configurar el menú [SETUP PROYECTOR] → [CONTROL DE BRILLO] → [AJUSTES CONTROL DE BRILLO] → [MODO CONSTANTE] en [AUTO] o [PC]. Consulte el menú [SETUP PROYECTOR] → [CONTROL DE BRILLO] para obtener más información.

Ajuste inicial (ajustes de instalación)

Configure [FRONTAL/RETRO] y [MESA/TECHO] en [MÉTODO DE PROYECCIÓN] según el modo de instalación. Consulte “Modo de la instalación” (➔ página 36) para obtener más información.

Después de completar el ajuste inicial, puede cambiar el ajuste desde el menú [SETUP PROYECTOR] → [MÉTODO DE PROYECCIÓN].

1) Pulse ◀▶ para cambiar el ajuste.

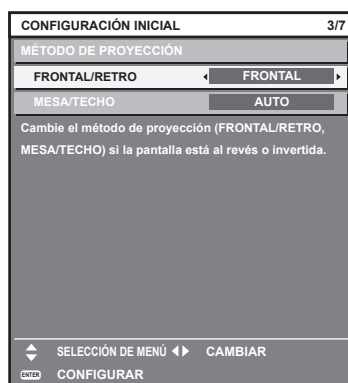

2) Pulse el botón <ENTER> para comenzar con el ajuste inicial.

Ajuste inicial (modo en espera)

Ajuste el modo de funcionamiento durante el modo en espera. El ajuste predeterminado de fábrica es [NORMAL], que le permite usar la función de red durante el modo en espera. Para reducir el consumo de energía durante el modo en espera, ajuste esta opción como [ECO]. Una vez completado el ajuste inicial, puede cambiar el ajuste desde el menú [SETUP PROYECTOR] → [MODO STANDBY].

1) Pulse ◀▶ para cambiar el ajuste.

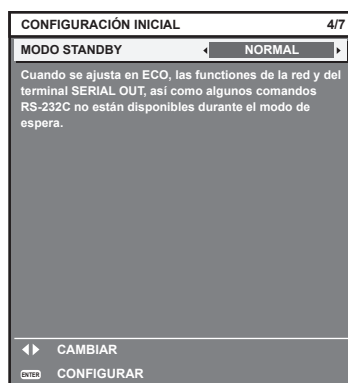

2) Pulse el botón <ENTER> para continuar con el ajuste inicial.

Nota

- La pantalla de ajuste inicial anterior aparece al encender el proyector por primera vez tras comprarlo. Cuando se ejecuta el menú [SETUP PROYECTOR] → [INICIALIZAR] → [TODOS LOS DATOS DE USUARIO], se muestra el ajuste [MODO STANDBY] antes de ejecutarse.

Ajuste inicial (configuración de la pantalla)

Ajuste el formato de pantalla (relación de aspecto) y la posición de visualización de la imagen. Una vez finalizado el ajuste inicial, puede cambiar los ajustes de cada opción desde el menú [OPCION DISPLAY] → [AJUSTE PANTALLA].

1) Pulse ◀▶ para cambiar el ajuste.

- La página cambiará cada vez que pulse el botón.

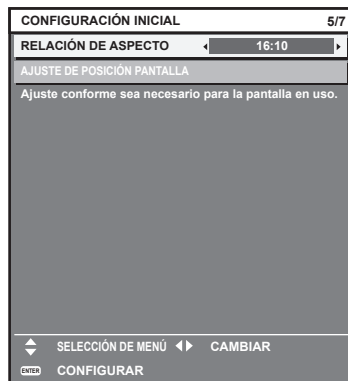

2) Pulse ▲▼ para seleccionar [AJUSTE DE POSICIÓN PANTALLA].

- La opción [AJUSTE DE POSICIÓN PANTALLA] no puede seleccionarse ni ajustarse cuando la [RELACIÓN DE ASPECTO] se ha definido conforme al siguiente elemento.

PT-RZ31K: [16:10]

PT-RS30K: [4:3]

3) Pulse ◀▶ para realizar el ajuste.

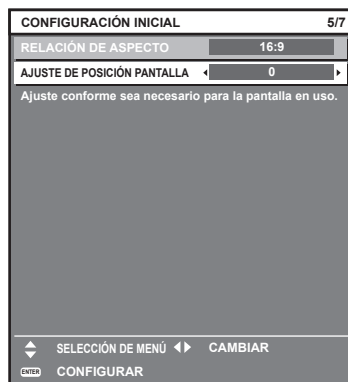

4) Pulse el botón <ENTER> para continuar con el ajuste inicial.

Ajuste inicial (zona horaria)

Ajuste el valor de [ZONA HORARIA] según el país o la región en los que vaya a usar el proyector. Después de completar el ajuste inicial, puede cambiar el ajuste desde el menú [SETUP PROYECTOR] → [FECHA Y HORA]. Los ajustes actuales aparecen en [FECHA LOCAL] y [HORA LOCAL].

1) Pulse ◀▶ para cambiar el ajuste.

CONFIGURACIÓN INICIAL		6/7
ZONA HORARIA	◀ +09:00 ▶	
FECHA LOCAL	20XX/01/01	
HORA LOCAL	12 : 34 : 56	
Establezca la zona horaria según el área del país o la región.		
◀▶ CAMBIAR		
ENTER CONFIGURAR		

2) Pulse el botón <ENTER> para continuar con el ajuste inicial.

Nota

- Conforme al ajuste predeterminado de fábrica, la zona horaria del proyector es +09:00 (hora estándar de Japón y Corea). Cambie el ajuste del menú [SETUP PROYECTOR] → [FECHA Y HORA] → [ZONA HORARIA] para ajustarse a la zona horaria de la región en la que vaya a utilizar el proyector.

Ajuste inicial (fecha y hora)

Ajuste la fecha y la hora locales. Después de completar el ajuste inicial, puede cambiar el ajuste desde el menú [SETUP PROYECTOR] → [FECHA Y HORA].

Para ajustar la fecha y la hora automáticamente, consulte “Ajuste de la fecha y la hora automáticamente” (➔ página 163).

1) Pulse ▲▼ para seleccionar un elemento.

CONFIGURACIÓN INICIAL		7/7
AÑO	◀ 20XX ▶	
MES	1	
DÍA	1	
HORAS	12	
MINUTOS	34	
SEGUNDO	56	
Por favor, ajuste la fecha y la hora del reloj incorporado del proyector.		
▲ SELECCIÓN DE MENÚ ▼ ▶▶ CAMBIAR		
ENTER CONFIGURAR		

2) Pulse ◀▶ para cambiar el ajuste.

3) Pulse el botón <ENTER>.

- Confirme el valor de ajuste y complete el ajuste inicial.

Ajustes y selecciones

Se recomienda realizar el ajuste del enfoque después de 30 minutos con la imagen de prueba de enfoque visualizada. Para obtener más información sobre la imagen de prueba, consulte “Menú [PATRÓN DE PRUEBA]” (➔ página 178). Para usar la función de optimizador de enfoque activo, configure el menú [SETUP PROYECTOR] → [LENTE] → [OPTIMIZADOR DE ENFOQUE ACTIVO] → [ENFOQUE ACTIVO] como [SÍ] y ajuste el enfoque. (➔ página 146)

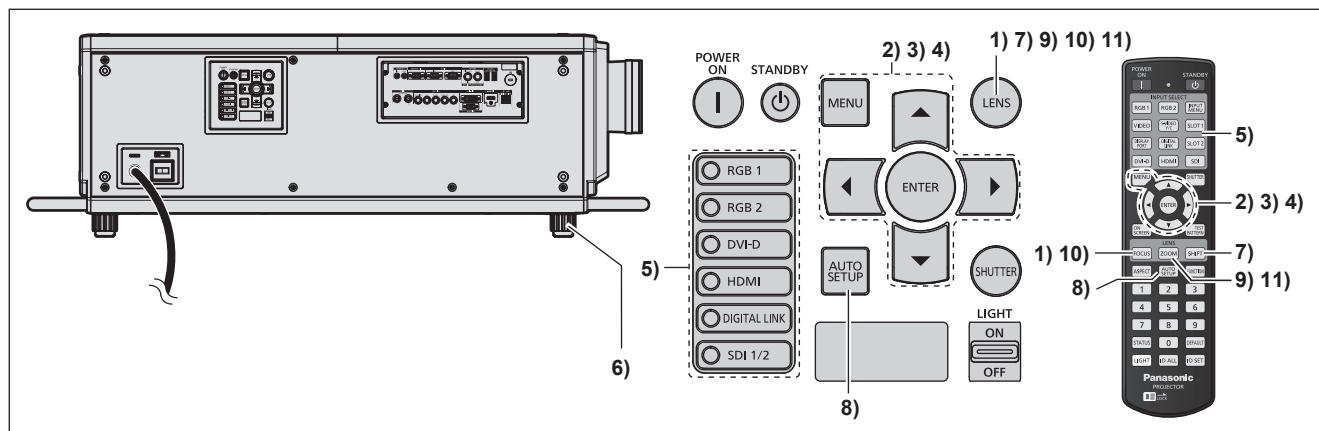

- 1) Pulse el botón <FOCUS> para ajustar aproximadamente el enfoque de la imagen proyectada. (➔ página 71)
- 2) Cambie la configuración del menú [SETUP PROYECTOR] → [MÉTODO DE PROYECCIÓN] según el modo de instalación. (➔ página 36)
 - Consulte “Navegación a través del menú” (➔ página 85) para obtener más información acerca del funcionamiento de la pantalla de menú.
- 3) Configure el [TIPO DE LENTE].
 - Confirme la configuración del tipo de lente al usar el proyector por primera vez después de instalar la lente de proyección. (➔ página 73)
- 4) Ejecute la calibración de la lente.
 - Ejecute la calibración de la lente al usar el proyector por primera vez después de instalar la lente de proyección. (➔ página 73)
- 5) Pulse el botón Selección de entrada (<RGB1>, <RGB2>, <DIGITAL LINK>, <DVI-D>, <HDMI>, <SDI>, <SDI 1/2>) para seleccionar la señal de entrada.
- 6) Ajuste la inclinación frontal, posterior y lateral del proyector con el pie ajustable. (➔ página 48)
- 7) Pulse el botón <SHIFT> para ajustar la posición de la imagen proyectada.
- 8) Si la señal de entrada es la señal RGB analógica o la señal DVI-D/HDMI, pulse el botón <AUTO SETUP>.
- 9) Pulse el botón <ZOOM> para ajustar el tamaño de la imagen proyectada a la pantalla.
- 10) Pulse de nuevo el botón <FOCUS> para ajustar el enfoque.
- 11) Pulse de nuevo el botón <ZOOM> para ajustar el zoom y el tamaño de la imagen proyectada a la pantalla.

Nota

- Cuando el proyector se enciende por primera vez después de su adquisición, así como al ejecutar el menú [SETUP PROYECTOR] → [INICIALIZAR] → [TODOS LOS DATOS DE USUARIO], aparece la pantalla de ajuste del enfoque después de iniciarse la proyección y, a continuación, aparece la pantalla [CONFIGURACIÓN INICIAL]. Consulte “Cuando se muestra la pantalla inicial de ajuste” (➔ página 62) para obtener más información.

Apagado del proyector

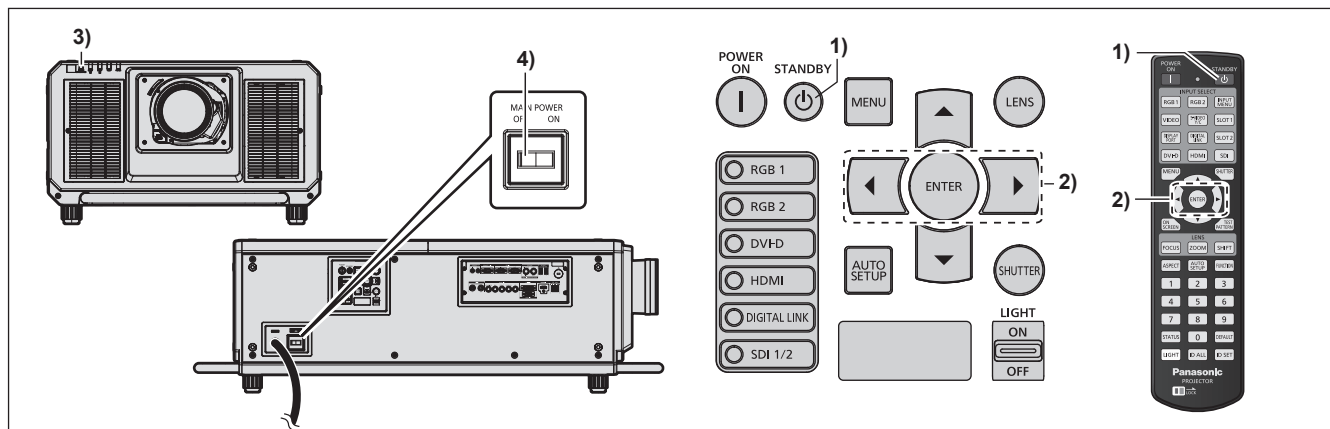

- 1) Pulse el botón <⏻> de modo en espera.
 - Aparece la pantalla de confirmación [APAGADO (REPOSO)].
- 2) Pulse <◀▶> para seleccionar [EJECUTAR] y pulse el botón <ENTER>. (O pulse de nuevo el botón <⏻> de modo en espera.)
 - La proyección de la imagen se detendrá y el indicador de alimentación <ON (G)/STANDBY (R)> del cuerpo del proyector se ilumina en naranja. (El ventilador continúa funcionando.)
- 3) Espere unos segundos hasta que el indicador de alimentación <ON (G)/STANDBY (R)> del cuerpo del proyector se encienda en rojo (el ventilador se ha detenido).
- 4) Pulse <OFF> en el interruptor <MAIN POWER> para desconectar la alimentación.

Atención

- Al apagar el proyector, asegúrese de seguir los procedimientos descritos. De lo contrario, podrían dañarse los componentes internos y producirse problemas de funcionamiento.

Nota

- Durante aproximadamente 15 segundos después de que el proyector se apague, el indicador no se iluminará aunque se encienda la alimentación.
- Si la alimentación principal del proyector está encendida, el proyector consumirá energía incluso si se pulsa el botón <⏻> del modo en espera y se apaga el proyector. Cuando el menú [SETUP PROYECTOR] → [MODO STANDBY] está ajustado en [ECO], el uso de algunas funciones está limitado, pero se evita el consumo de energía durante el modo en espera.
- El interruptor <MAIN POWER> del proyector cuenta con una función de protección frente a sobrecorriente. Si se detecta una corriente superior a 25 A, la sobrecorriente se desconecta automáticamente y el proyector pasa al estado correspondiente al pulsarse el lado <OFF> del interruptor. Póngase en contacto con su distribuidor cuando utilice la función de protección frente a sobrecorriente.

Proyectando

Compruebe la colocación de lente de proyección (➔ página 49), la conexión del dispositivo externo (➔ página 52), la conexión del cable de alimentación (➔ página 59), encienda la alimentación (➔ página 61) para iniciar la proyección. Seleccione el vídeo que se utilizará en la proyección y ajuste la apariencia de la imagen proyectada.

Selección de la señal de entrada

La entrada de la imagen en el proyectar puede cambiarse. El método para cambiar la entrada es el siguiente.

- Pulse el botón Selección de entrada y especifique directamente la entrada de la imagen a proyectar.
- Abra la pantalla de selección de entrada y, en la lista, seleccione la entrada de la imagen a proyectar.



Cambio de la entrada directamente

La entrada de la imagen para proyección puede cambiarse especificándola directamente con el botón Selección de entrada del mando a distancia o el panel de control.

- 1) Pulse el botón Selección de entrada (<RGB1>, <RGB2>, <VIDEO>, <S-VIDEO Y/C>, <DIGITAL LINK>, <DVI-D>, <HDMI>, <SDI> o <SDI 1/2>).

<RGB1> <VIDEO> <S-VIDEO Y/C>	Cambia la entrada a RGB1. Se proyecta la imagen de la señal recibida en el terminal <RGB 1 IN> (<R/P _R /VIDEO>, <G/Y>, <B/P _B /C>, <SYNC/HD>, <VD>).
<RGB2>	Cambia la entrada a RGB2. Se proyecta la imagen de la señal recibida en el terminal <RGB 2 IN>.
<DIGITAL LINK>	Cambia la entrada a DIGITAL LINK. Se proyecta la imagen de la señal recibida en el terminal <DIGITAL LINK/LAN>.
<DVI-D>	Cambia la entrada a DVI-D. Se proyecta la imagen de la señal recibida en el terminal <DVI-D IN>.
<HDMI>	Cambia la entrada a HDMI. Se proyecta la imagen de la señal recibida en el terminal <HDMI IN>.
<SDI> <SDI 1/2>	Cambia la entrada a SDI1 o SDI2. Se proyecta la imagen de la señal recibida en el terminal <SDI IN 1> o el terminal <SDI IN 2>. Cambia a la otra entrada cuando ya hay una entrada seleccionada. La selección de entrada se puede fijar a SDI1 o SDI2 mediante el menú [SEGURIDAD] → [CONTROL DE INICIO DE DISPOSITIVO].

Atención

- Las imágenes podrían no proyectarse correctamente dependiendo del dispositivo externo, disco Blu-ray o disco DVD reproducido. Configure el menú [IMAGEN] → [SELECTOR DEL SISTEMA]. Cuando se recibe la señal SDI, configure el menú [OPCION DISPLAY] → [SDI IN].
- Confirme la relación de aspecto de la pantalla de proyección y de la imagen y seleccione una relación de aspecto óptima en el menú [POSICIÓN] → [ASPECTO].

Nota

- Cuando el dispositivo compatible con salida DIGITAL LINK opcional (Núm. de modelo: ET-YFB100G, ET-YFB200G) se conecta al terminal <DIGITAL LINK/LAN>, la entrada en el dispositivo compatible con salida DIGITAL LINK cambia cada vez que se pulsa el botón <DIGITAL LINK>. La entrada puede cambiarse también con los comandos de control RS-232C. Al utilizar cables transmisores de par trenzado de otros fabricantes, cambie la entrada del proyector a DIGITAL LINK y, a continuación, cambie la entrada del cable transmisor de par trenzado.

- Configure el menú [OPCION DISPLAY] → [RGB IN] → [AJUSTE DE ENTRADA RGB1] conforme a la entrada de señal recibida en el terminal <RGB 1 IN>.

Cambio de la entrada desde la pantalla de selección de entrada

La entrada de la imagen para la proyección puede ser seleccionada abriendo la pantalla de la selección de entrada.

1) Pulse el botón <INPUT MENU> en el mando a distancia.

- Aparece la pantalla selección de la entrada.

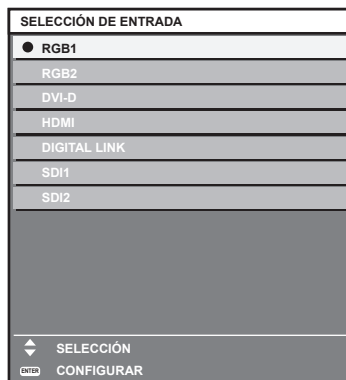

2) Pulse de nuevo el botón <INPUT MENU>.

- Los elementos cambiarán cada vez que pulse el botón <INPUT MENU>.

Nota

- La entrada puede ser cambiada pulsando ▲▼ para seleccionar la entrada de la imagen para proyección y pulsando el botón <ENTER> al mismo tiempo que aparece la pantalla de selección de entrada.
- Aparece la pantalla [P IN P MODO] cuando se pulsa el botón <INPUT MENU> durante el modo P IN P. (➔ página 176)
- Si se conecta el dispositivo opcional compatible con la salida DIGITAL LINK (Núm. de modelo: ET-YFB100G, ET-YFB200G) al proyector, se abre el menú de selección de entrada para el dispositivo compatible con la salida DIGITAL LINK cuando se pulsa el botón <ENTER> mientras la entrada DIGITAL LINK está seleccionada en la pantalla de selección de entrada.
- Si se conecta el dispositivo opcional compatible con la salida DIGITAL LINK (Núm. de modelo: ET-YFB100G, ET-YFB200G) al proyector, aparecen el logotipo de DIGITAL LINK y el nombre de la entrada seleccionada en el dispositivo compatible con la salida DIGITAL LINK en la sección de visualización del terminal [DIGITAL LINK] en la pantalla de selección de entrada.
- Configure el menú [OPCION DISPLAY] → [RGB IN] → [AJUSTE DE ENTRADA RGB1] conforme a la entrada de señal recibida en el terminal <RGB 1 IN>.

Ajuste del enfoque, zoom y desplazamiento de la lente

Ajuste el enfoque, el zoom y el desplazamiento de la lente si la imagen proyectada en la pantalla o su posición se desplazan incluso con el proyector y la pantalla ajustados con las posiciones correctas.

Esta sección describe el método de ajuste cuando se usa cualquier lente que no sea la Lente de foco fijo (Núm. de modelo: ET-D75LE95, ET-D75LE90). Si usa la Lente de foco fijo (Núm. de modelo: ET-D75LE95, ET-D75LE90), consulte "Ajuste del enfoque si se usa la Lente de foco fijo (Núm. de modelo: ET-D75LE95, ET-D75LE90)" (➔ página 72).

Utilización del panel de control

1) Presione el botón <LENS> en el panel de control.

- Presionando el botón, el menú de configuración cambia en la secuencia [ENFOQUE], [ZOOM] y [CAMBIO].

2) Seleccione cada elemento y pulse ▲▼◀▶ para ajustarlo.

Uso del mando a distancia

1) Pulse los botones de lente (<FOCUS>, <ZOOM>, <SHIFT>) en el mando a distancia.

- Al pulsar el botón <FOCUS>: se ajusta el enfoque (ajuste de la posición de enfoque de la lente).
- Al pulsar el botón <ZOOM>: se ajusta el zoom (ajuste de la posición de zoom de la lente).
- Al pulsar el botón <SHIFT>: se ajusta el desplazamiento de la lente (posición vertical y horizontal de la lente).

2) Seleccione cada elemento y pulse ▲▼◀▶ para ajustarlo.

PRECAUCIÓN

Durante la operación de desplazamiento de la lente, no inserte la mano en ninguna apertura alrededor de la lente. Puede pillarse la mano y sufrir lesiones.

Nota

- Cuando se utiliza la lente de proyección sin la función de zoom, no aparecerá la pantalla de ajuste del zoom.
- Si se usa la Lente de foco fijo (Núm. de modelo: ET-D75LE50), no use el ajuste de desplazamiento de la lente, y use la lente en la posición inicial. (➔ página 75)
- El ajuste puede realizarse más rápidamente manteniendo pulsado ▲▼◀▶ unos seis segundos o más a la vez que ajusta el enfoque, o durante unos tres segundos o más mientras ajusta el desplazamiento de la lente.
- Se recomienda realizar el ajuste del enfoque después de 30 minutos con la imagen de prueba de enfoque visualizada. Para obtener más información sobre la imagen de prueba, consulte “Menú [PATRÓN DE PRUEBA]” (➔ página 178). Para usar la función de optimizador de enfoque activo, configure el menú [SETUP PROYECTOR] → [LENTE] → [OPTIMIZADOR DE ENFOQUE ACTIVO] → [ENFOQUE ACTIVO] como [SÍ] y ajuste el enfoque. (➔ página 146)
- [ENFOQUE] aparece en amarillo, para que el elemento de menú mostrado pueda ser reconocido por su color, incluso cuando el proyector no está enfocado y los caracteres mostrados son ilegibles. (Ajuste predeterminado)
El color con el que se visualice [ENFOQUE] varía según el ajuste del menú [OPCION DISPLAY] → [MENU EN PANTALLA] → [DISEÑO MENÚ].
- Si la alimentación se apaga durante el ajuste del enfoque, el ajuste del zoom, o el ajuste del desplazamiento de la lente, vuelva a encender la alimentación y ejecute el menú [SETUP PROYECTOR] → [LENTE] → [CALIBRACIÓN DE LENTES].
- Cuando se apaga el suministro principal durante el ajuste del enfoque, la calibración de la lente se lleva a cabo automáticamente durante el siguiente ajuste del enfoque.
- Si la alimentación principal se apaga durante el ajuste del desplazamiento de la lente, aparece a una pantalla de error de la calibración de la lente durante el siguiente ajuste de desplazamiento de la lente. Ejecute el menú [SETUP PROYECTOR] → [LENTE] → [CALIBRACIÓN DE LENTES].
- Solicite una reparación a su distribuidor si la pantalla de error de calibración de la lente aparece incluso con la calibración de la lente ejecutada.

Ajuste del enfoque si se usa la Lente de foco fijo (Núm. de modelo: ET-D75LE95, ET-D75LE90)

Después de colocar la lente de proyección, ajuste el enfoque con el proyector instalado correctamente contra la pantalla.

El equilibrio de enfoque entre el centro y la periferia de la imagen proyectada diferenciará en función del tamaño de la imagen proyectada cuando se usa la Lente de foco fijo (Núm. de modelo: ET-D75LE95, ET-D75LE90).

Ajuste el equilibrio de enfoque de la periferia con la Lente de foco fijo (Núm. de modelo: ET-D75LE95, ET-D75LE90) según sea necesario.

1) Mueva la lente de proyección a la posición inicial.

- Para obtener más información sobre el método de funcionamiento, consulte “Movimiento de la lente de proyección a la posición inicial” (➔ página 75).

2) Ajuste el enfoque en el centro de la imagen proyectada.

- Para obtener instrucciones de ajuste del enfoque, consulte “Ajuste del enfoque, zoom y desplazamiento de la lente” (➔ página 71).

3) Afloje el tornillo del bloqueo y gire el anillo de ajuste de enfoque periférico a mano para ajustar el enfoque en la periferia de la pantalla.

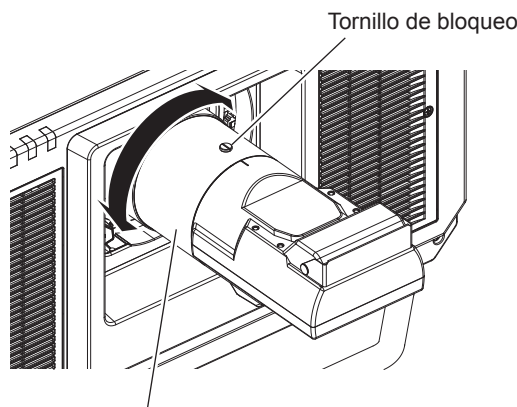

Anillo de ajuste de enfoque periférico

4) Vuelva a comprobar el enfoque en el centro de la imagen y haga los ajustes precisos.

5) Apriete el tornillo del bloqueo.

- El anillo de ajuste de enfoque periférico se fija.

Nota

- Cuando el proyector se usa por primera vez o cuando se sustituye la lente de proyección, confirme que la configuración del menú [SETUP PROYECTOR] → [LENTE] → [TIPO DE LENTE] es correcta y, a continuación, ejecute el menú [SETUP PROYECTOR] → [LENTE] → [CALIBRACIÓN DE LENTES].
- El tamaño y la escala de la imagen proyectada mostrados en el anillo de ajuste de enfoque periférico son una guía aproximada.

Configuración del tipo de lente

Si el proyector se usa por primera vez o cuando se sustituye la lente de proyección, confirme la configuración [TIPO DE LENTE]. Cambie el ajuste si el tipo es diferente al de la lente de proyección instalada en el proyector.

1) Pulse el botón <MENU>.

- Aparece la pantalla [MENÚ PRINCIPAL].

2) Pulse ▲▼ para seleccionar [SETUP PROYECTOR].

3) Pulse el botón <ENTER>.

- Aparece la pantalla [SETUP PROYECTOR].

4) Pulse ▲▼ para seleccionar [LENTE].

5) Pulse el botón <ENTER>.

- Se muestra la pantalla [LENTE], donde podrá confirmar la configuración actual de [TIPO DE LENTE].
- Para cambiar la configuración, vaya al paso 6).

6) Pulse ▲▼ para seleccionar [TIPO DE LENTE].

7) Pulse el botón <ENTER>.

- Aparece la pantalla [TIPO DE LENTE].

8) Pulse ▲▼ para seleccionar el tipo de lente.

- Seleccione el tipo de lente de proyección instalado en el proyector.

9) Pulse el botón <ENTER>.

Nota

- Para obtener más información sobre el funcionamiento, vaya al menú [SETUP PROYECTOR] → [LENTE] → [TIPO DE LENTE] (➔ página 141).

Ejecución de la calibración de la lente

Detecte el valor límite de ajuste de la lente, y realice la calibración en el rango de ajuste. Ejecute la calibración de la lente después de instalar la lente de proyección.

Lente de zoom con motor CC, lente de foco fijo

Esta sección describe el procedimiento de funcionamiento cuando está instalada la Lente de zoom (Núm. de modelo: ET-D75LE6, ET-D75LE8, ET-D75LE10, ET-D75LE20, ET-D75LE30, ET-D75LE40, etc.) en la que el motor de CC no se ha sustituido por la unidad de motor paso a paso, o cuando está instalada la Lente de foco fijo (Núm. de modelo: ET-D75LE50, ET-D75LE95, ET-D75LE90, etc.) sin la función de zoom.

1) Pulse el botón <MENU>.

- Aparece la pantalla [MENÚ PRINCIPAL].

2) Pulse ▲▼ para seleccionar [SETUP PROYECTOR].

3) Pulse el botón <ENTER>.

- Aparece la pantalla [SETUP PROYECTOR].

4) Pulse ▲▼ para seleccionar [LENTE].

5) Pulse el botón <ENTER>.

- Aparece la pantalla [LENTE].

- 6) Pulse ▲▼ para seleccionar [CALIBRACIÓN DE LENTES].
- 7) Pulse el botón <ENTER>.
 - Se visualiza la pantalla de confirmación.
- 8) Pulse ◀▶ para seleccionar [EJECUTAR], y pulse el botón <ENTER>.
 - Se inicia la calibración de la lente.
 - Después de completar la calibración en el rango del ajuste, la lente de proyección se moverá a la posición inicial.

Nota

- La [CALIBRACIÓN DE LENTES] no se puede ejecutar si el menú [SETUP PROYECTOR] → [LENTE] → [TIPO DE LENTE] se configura como [SIN SELECCIONAR].
- Para obtener más información sobre el funcionamiento, vaya al menú [SETUP PROYECTOR] → [LENTE] → [CALIBRACIÓN DE LENTES] (➔ página 152).
- La posición de origen del montador de lentes y la posición inicial de la lente de proyección se actualizan automáticamente cuando se realiza la calibración del desplazamiento de la lente. La posición inicial es una posición de origen del desplazamiento de la lente (posición vertical y horizontal de la lente) calculada a partir del resultado de la calibración. No es la misma que la posición central de la imagen óptica.
- La posición inicial varía según el tipo de lente de proyección. Para obtener más información, consulte "Rango de desplazamiento de la lente" (➔ página 76).

Lente de zoom con el motor paso a paso

Esta sección describe el procedimiento de funcionamiento cuando la unidad de motor CC estándar instalada en la Lente de zoom (Núm. de modelo: ET-D75LE6, ET-D75LE8, ET-D75LE10, ET-D75LE20, ET-D75LE30, ET-D75LE40, etc.) se sustituye por la unidad de motor paso a paso usando el Kit de motor paso a paso (Núm. de modelo: ET-D75MKS10), o cuando se instala una lente de proyección con el motor paso a paso.

- 1) Pulse el botón <MENU>.
 - Aparece la pantalla [MENÚ PRINCIPAL].
- 2) Pulse ▲▼ para seleccionar [SETUP PROYECTOR].
- 3) Pulse el botón <ENTER>.
 - Aparece la pantalla [SETUP PROYECTOR].
- 4) Pulse ▲▼ para seleccionar [LENTE].
- 5) Pulse el botón <ENTER>.
 - Aparece la pantalla [LENTE].
- 6) Pulse ▲▼ para seleccionar [CALIBRACIÓN DE LENTES].
- 7) Pulse el botón <ENTER>.
 - Aparece la pantalla [CALIBRACIÓN DE LENTES].
- 8) Pulse ▲▼ para seleccionar un elemento.

[CAMBIO/ENFOQUE/ZOOM]	Ejecuta las calibraciones para el desplazamiento de la lente, el enfoque y el zoom. Después de completar la calibración en el rango del ajuste, la lente de proyección se moverá a la posición inicial.
[CAMBIO/ENFOQUE]	Ejecuta las calibraciones para el desplazamiento de la lente y el enfoque. Después de completar la calibración en el rango del ajuste, la lente de proyección se moverá a la posición inicial.
[ZOOM]	Ejecuta la calibración del rango de ajuste del zoom.

- 9) Pulse el botón <ENTER>.
 - Se visualiza la pantalla de confirmación.
- 10) Pulse ◀▶ para seleccionar [EJECUTAR], y pulse el botón <ENTER>.
 - Se inicia la calibración de la lente.

Nota

- La [CALIBRACIÓN DE LENTES] no se puede ejecutar si el menú [SETUP PROYECTOR] → [LENTE] → [TIPO DE LENTE] se configura como [SIN SELECCIONAR].

- Para obtener más información sobre el funcionamiento, vaya al menú [SETUP PROYECTOR] → [LENTE] → [CALIBRACIÓN DE LENTES] (→ página 152).
- La posición de origen del montador de lentes y la posición inicial de la lente de proyección se actualizan automáticamente cuando se realiza la calibración del desplazamiento de la lente. La posición inicial es una posición de origen del desplazamiento de la lente (posición vertical y horizontal de la lente) calculada a partir del resultado de la calibración. No es la misma que la posición central de la imagen óptica.
- La posición inicial varía según el tipo de lente de proyección. Para obtener más información, consulte “Rango de desplazamiento de la lente” (→ página 76).

Movimiento de la lente de proyección a la posición inicial

Realice el siguiente procedimiento para mover la lente de proyección a la posición inicial.

Al realizarlo desde el menú principal

- 1) **Pulse el botón <MENU>.**
 - Aparece la pantalla [MENÚ PRINCIPAL].
- 2) **Pulse ▲▼ para seleccionar [SETUP PROYECTOR].**
- 3) **Pulse el botón <ENTER>.**
 - Aparece la pantalla [SETUP PROYECTOR].
- 4) **Pulse ▲▼ para seleccionar [LENTE].**
- 5) **Pulse el botón <ENTER>.**
 - Aparece la pantalla [LENTE].
- 6) **Pulse ▲▼ para seleccionar [POSICIÓN INICIAL DE LA LENTE].**
- 7) **Pulse el botón <ENTER>.**
 - Se visualiza la pantalla de confirmación.
- 8) **Pulse ◀▶ para seleccionar [EJECUTAR], y pulse el botón <ENTER>.**
 - Aparece [EN PROGRESIÓN] en la pantalla [POSICIÓN INICIAL], y la lente de proyección se mueve a la posición de origen.

Nota

- La [POSICIÓN INICIAL DE LA LENTE] no se puede ejecutar si el menú [SETUP PROYECTOR] → [LENTE] → [TIPO DE LENTE] se configura como [SIN SELECCIONAR].
- La [POSICIÓN INICIAL DE LA LENTE] no se realizará correctamente si el menú [SETUP PROYECTOR] → [LENTE] → [TIPO DE LENTE] no se configura bien. Cambie el ajuste si el tipo es diferente al de la lente de proyección instalada en el proyector.
- La lente de proyección no se mueve a la posición inicial correcta si el menú [SETUP PROYECTOR] → [LENTE] → [CALIBRACIÓN DE LENTES] no se ejecuta.
- La posición inicial no coincide con la posición central de la imagen óptica.
- La posición inicial varía según el tipo de lente de proyección. Para obtener más información, consulte “Rango de desplazamiento de la lente” (→ página 76).
- La posición inicial de la Lente de foco fijo (Núm. de modelo: ET-D75LE95, ET-D75LE90) podría cambiar respecto a la posición señalada.

Al realizar el procedimiento desde la pantalla de ajuste del desplazamiento de la lente

- 1) **Pulse el botón <DEFAULT> del mando a distancia mientras se visualiza la pantalla de ajuste de desplazamiento de la lente.**
 - Se visualiza la pantalla de confirmación.
- 2) **Pulse ◀▶ para seleccionar [EJECUTAR], y pulse el botón <ENTER>.**
 - Aparece [EN PROGRESIÓN] en la pantalla [POSICIÓN INICIAL], y la lente de proyección se mueve a la posición de origen.

Nota

- La pantalla [POSICIÓN INICIAL] no se muestra si el menú [SETUP PROYECTOR] → [LENTE] → [TIPO DE LENTE] se configura como [SIN SELECCIONAR].
- La lente de proyección no se mueve a la posición inicial correcta si el menú [SETUP PROYECTOR] → [LENTE] → [TIPO DE LENTE] no se configura bien. Cambie el ajuste si el tipo es diferente al de la lente de proyección instalada en el proyector.
- La lente de proyección no se mueve a la posición inicial correcta si el menú [SETUP PROYECTOR] → [LENTE] → [CALIBRACIÓN DE LENTES] no se ejecuta.
- La posición inicial varía según el tipo de lente de proyección. Para obtener más información, consulte “Rango de desplazamiento de la lente” (→ página 76).

- La posición inicial de la Lente de foco fijo (Núm. de modelo: ET-D75LE95, ET-D75LE90) podría cambiar respecto a la posición señalada.
- También puede visualizar la pantalla [POSICIÓN INICIAL] pulsando el botón <LENS> en el panel de control o el botón <SHIFT> en el mando a distancia durante al menos tres segundos.

Rango de desplazamiento de la lente

El proyector puede ajustar la posición de la imagen proyectada dentro del rango del desplazamiento de la lente para que cada lente de proyección a partir de la posición de la imagen proyectada en la posición inicial (posición de proyección estándar).

Realice el ajuste del desplazamiento de la lente dentro del rango indicado en la siguiente ilustración. Tenga en cuenta que mover la lente fuera del rango de ajuste podría cambiar el enfoque. Esto se debe a que el desplazamiento de la lente está restringido para proteger las partes ópticas.

La siguiente ilustración indica el rango de desplazamiento de la lente cuando el proyector está instalado en el escritorio/suelo.

■ PT-RZ31K

Núm. de modelo de la lente de proyección	ET-D75LE8, ET-D75LE10, ET-D75LE20, ET-D75LE30, ET-D75LE40	ET-D75LE6
Rango de desplazamiento de la lente	<p>Diagram showing the lens displacement range for models ET-D75LE8, ET-D75LE10, ET-D75LE20, ET-D75LE30, and ET-D75LE40. The diagram shows a central 'Posición de proyección estándar' and a 'Posición de origen del montador de lentes'. The horizontal displacement is 0.2 H on both sides, and the vertical displacement is 0.12 V on both sides. The total height of the projected image is 0.55 V.</p>	<p>Diagram showing the lens displacement range for model ET-D75LE6. The diagram shows a central 'Posición de proyección estándar' and a 'Posición de origen del montador de lentes'. The horizontal displacement is 0.15 H on both sides, and the vertical displacement is 0.12 V on both sides. The total height of the projected image is 0.44 V.</p>
	Rango de desplazamiento de la lente	<p>Diagram showing the lens displacement range for model ET-D75LE95. The diagram shows a central 'Posición de proyección estándar' and a 'Posición de origen del montador de lentes'. The horizontal displacement is 0.12 H on both sides, and the vertical displacement is 0.05 V on both sides. The total height of the projected image is 0.07 V.</p>

■ PT-RS30K

Núm. de modelo de la lente de proyección	ET-D75LE8, ET-D75LE10, ET-D75LE20, ET-D75LE30, ET-D75LE40	ET-D75LE6
Rango de desplazamiento de la lente		

Núm. de modelo de la lente de proyección	ET-D75LE95
Rango de desplazamiento de la lente	

Nota

- Use la lente de proyección en la posición de proyección estándar sin el ajuste del desplazamiento de la lente si la Lente de foco fijo opcional (Núm. de modelo: ET-D75LE50) está instalada.
- Use la lente de proyección en la posición de proyección estándar sin el ajuste del desplazamiento de la lente si la Lente de foco fijo opcional (Núm. de modelo: ET-D75LE90) está instalada en PT-RS30K.

Ajustar el montador de lentes cuando el enfoque está desequilibrado

Equilibrio del enfoque

Relación entre la inclinación de la lente y la superficie de enfoque de la pantalla

Cuando la lente de proyección está inclinada en comparación con la superficie de formación de la imagen, al inclinar el lado frontal (lado de la pantalla) de la lente de proyección hacia abajo (en la dirección de la línea de la flecha punteada), el lado superior de la superficie de enfoque de la pantalla se inclinará hacia dentro y el lado inferior lo hará hacia fuera, tal como muestra el ejemplo.

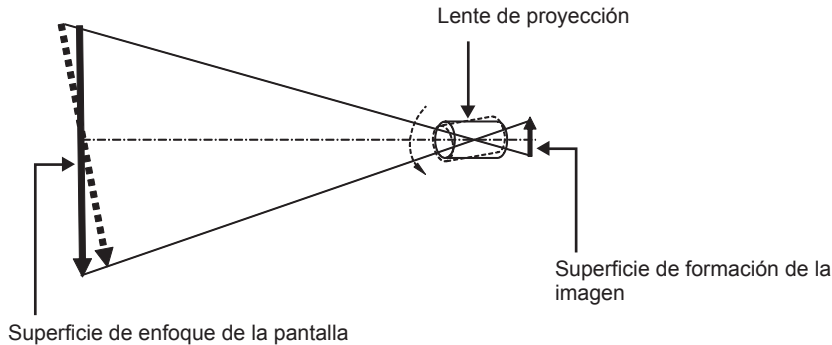

Ajuste del equilibrio del enfoque (ajuste mediante la inclinación del montador de lentes)

Cuando la superficie entera de la pantalla no es uniforme, incluso si se ha ajustado el enfoque de la lente, el montador de lentes tiene tornillos de ajuste del enfoque en 3 posiciones.

- Herramienta usada: destornillador hexagonal o llave Allen (diagonal 2,5 mm (3/32"))
- La llave Allen se incluye con la lente de proyección ET-D75LE6, ET-D75LE8.

Estructura del montador de lentes

Los tornillos de ajuste del enfoque (a), (b) y (c) pueden girarse para mover el soporte de montaje hacia delante y hacia atrás.

Además, apretando los tornillos fijos se sujeta el soporte de montaje de la lente en su sitio de forma que no se mueve.

Cuando se instala una lente de proyección con un gran peso o cuando el proyector se instala en una posición inclinada, la lente puede inclinarse y el enfoque desequilibrarse. En estos casos, realice el ajuste tomando como referencia la relación entre la posición del ajuste y los tornillos de ajuste.

■ Diagrama de la vista delantera del montador de lentes (visto del lado de la pantalla)

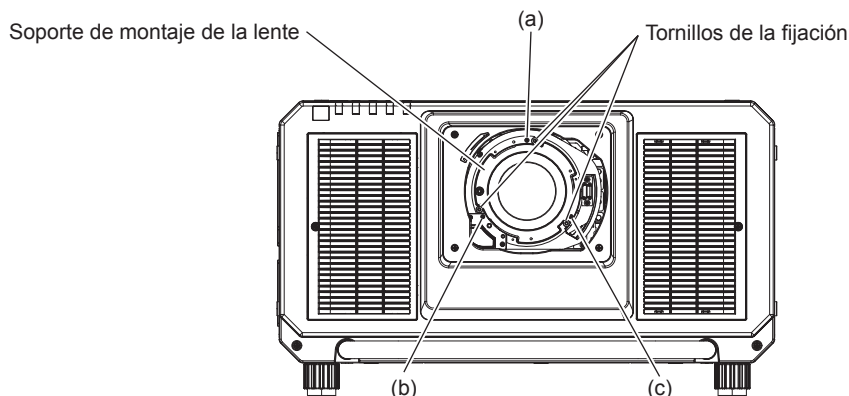

Nota

- Los tornillos de ajuste del enfoque (a), (b) y (c) se ajustan con la lente montada.

Procedimiento de ajuste

■ Relación entre la posición del ajuste y los tornillos de ajuste

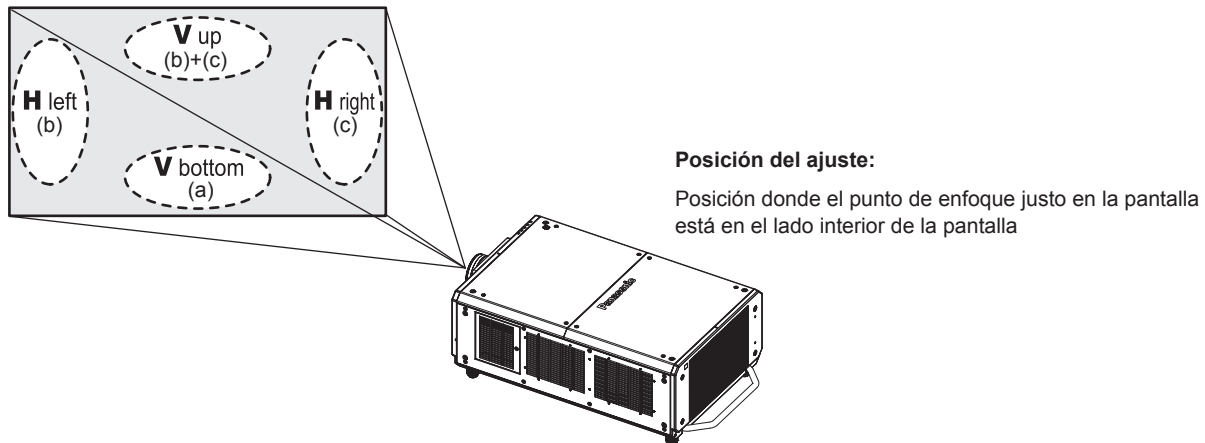

	Cuando el punto de enfoque justo en la pantalla en V up (parte superior en dirección vertical) está en el lado interior de la pantalla	Cuando el punto de enfoque justo en la pantalla en V bottom (parte inferior en dirección vertical) está en el lado interior de la pantalla	Cuando el punto de enfoque justo en la pantalla en H left (parte izquierda en dirección horizontal) está en el lado interior de la pantalla	Cuando el punto de enfoque justo en la pantalla en H right (parte derecha en dirección horizontal) está en el lado interior de la pantalla
(a)	—	Gire en sentido antihorario	—	—
(b)	Gire en sentido antihorario	—	Gire en sentido antihorario	—
(c)	Gire en sentido antihorario	—	—	Gire en sentido antihorario

- 1) Pulse el botón <FOCUS> en el mando a distancia o el botón <LENS> en el panel de control para ver la pantalla de ajuste del enfoque.
- 2) Pulse ▼ para desplazar el enfoque de toda la pantalla una vez.
- 3) Pulse ▲ para parar en cualquier parte de la pantalla y definir el primer punto de enfoque justo.
 - Para el lugar en el que el enfoque pasa a este estado, el punto de enfoque justo es la parte interior de la pantalla.
- 4) Afloje los tornillos fijados en la posición relativa al lugar en el que el enfoque cambia más a menudo (el lugar donde el punto de enfoque justo cambia más hacia el lado interior en el paso 2)) hasta dos rotaciones.
 - Gire los tornillos en la dirección de las agujas del reloj en dos posiciones o al menos en una posición al realizar un ajuste.
- 5) Gire despacio los tornillos de ajuste del enfoque correspondientes a las posiciones en el sentido contrario a las agujas del reloj y pare cuando la imagen esté enfocada. (➡ página 78)
 - Si los tornillos se giran en el sentido contrario a las manecillas del reloj, la inclinación de la lente cambiará moviendo el soporte de montaje de la lente del montador de lentes hacia adelante (lado de la pantalla) y en la imagen proyectada en la pantalla, el punto de enfoque en la dirección opuesta de los tornillos de ajuste cambiará del lado interior de la pantalla al exterior.
- 6) Pulse el botón <SHIFT> del mando a distancia o el botón <LENS> del panel de control para visualizar el menú de ajuste del desplazamiento de la lente y restablecer a un estado óptimo la posición la imagen proyectada sobre la superficie de la pantalla.
- 7) Lleve a cabo un nuevo ajuste de enfoque cerca del centro de la pantalla y si esto no es suficiente realice un ajuste fino de la cantidad de rotación de los tornillos de ajuste.
- 8) Una vez realizados los ajustes, apriete con seguridad los tornillos de fijación aflojados.
- 9) Ajuste de nuevo el enfoque usando el mando a distancia.

Uso del mando a distancia



Uso de la función disparador

Si el proyector permanece sin uso un cierto tiempo durante, por ejemplo, el intermedio de la reunión, se puede apagar la imagen temporalmente.

Botón

- 1) **Pulse el botón <SHUTTER>.**
 - La imagen desaparece.
 - Esta operación también puede realizarse con el botón <SHUTTER> del panel de control.
- 2) **Pulse de nuevo el botón <SHUTTER>.**
 - Se visualiza la imagen.

Nota

- El indicador de alimentación <ON (G)/STANDBY (R)> parpadeará despacio en verde mientras se utilice la función del obturador (obturador: cerrado).
- Puede ajustar si utilizar o no el obturador mecánico y el tiempo del fundido de entrada o de salida de la imagen desde el menú [OPCION DISPLAY] → [AJUSTES DE OBTURADOR].
- Si [OBTURADOR MECÁNICO] en el menú [OPCION DISPLAY] → [AJUSTES DE OBTURADOR] (► página 135) está ajustado en [DESHABILITADO], es posible que la fuente luminosa presente una iluminación atenuada debido al calentamiento si se utiliza la función de obturador con una temperatura ambiental de operación próxima a 0 °C (32 °F).

Uso de la función de visualización de menú en pantalla

Apague la función de visualización de menú en pantalla (sin imagen) cuando no desea que los espectadores vean la visualización en pantalla, como por ejemplo el menú o el nombre del terminal de entrada.

Botón

- 1) **Pulse el botón <ON SCREEN>.**
 - Apaga (oculta) el menú en pantalla.
- 2) **Pulse de nuevo el botón <ON SCREEN>.**
 - Cancela el estado oculto del menú en pantalla.

Nota

- El estado oculto del menú en pantalla también se puede cancelar pulsando el botón <MENU> del panel de control durante al menos tres segundos mientras el menú en pantalla está apagado (oculto).

Uso de la función de ajuste automático

La posición de la imagen cuando la señal de entrada es DVI-D/HDMI, o la resolución, la fase reloj y la posición de la imagen cuando la señal de entrada es RGB analógica, pueden ajustarse automáticamente. (Una señal RGB analógica es una señal estructurada con puntos, como la señal de un ordenador.) Se recomienda enviar una imagen con bordes blancos brillantes, negro de alto contraste y caracteres blancos cuando se realiza el ajuste automático.

Evite usar imágenes que incluyan semitonos o gradaciones, como fotografías e imágenes gráficas de ordenador.



1) Pulse el botón <AUTO SETUP>.

- [FINAL.CON NORMAL.] aparece cuando se ha completado el proceso sin problemas.
- Esta operación también puede realizarse con el botón <AUTO SETUP> del panel de control.

Nota

- La fase reloj puede cambiar incluso si se ha completado el proceso sin problemas. En tal caso, ajuste el menú [POSICIÓN] → [FASE RELOJ] (➔ página 102).
- Si se recibe una imagen con bordes borrosos o una imagen oscura, puede que aparezca [FINAL.ANORMAL.] o que no se realice el ajuste correctamente, aunque aparezca [FINAL.CON NORMAL.]. En tal caso, realice los siguientes ajustes.
 - El menú [MENÚ AVANZADO] → [RESOLUCIÓN DE ENTRADA] (➔ página 107)
 - El menú [POSICIÓN] → [FASE RELOJ] (➔ página 102)
 - El menú [POSICIÓN] → [CAMBIO] (➔ página 100)
- Configure las señales especiales teniendo en cuenta el menú [OPCION DISPLAY] → [AUTO AJUSTE] (➔ página 120).
- La configuración automática podría no funcionar dependiendo del modelo de ordenador.
- La configuración automática podría no funcionar en el caso de la señal de sincronización C-SY o SYNC ON GREEN.
- Las imágenes pueden aparecer distorsionadas durante varios segundos durante la configuración automática, pero esto no indica un mal funcionamiento.
- El ajuste debe realizarse para cada señal de entrada.
- Puede cancelarse el ajuste automático pulsando el botón <MENU> durante el transcurso de esta operación.
- Incluso si es posible realizar el ajuste automático de una señal de entrada, quizá no pueda ajustarse correctamente si la función de ajuste automático se usa cuando la imagen que se está recibiendo es una imagen en movimiento. Podría mostrarse [FINAL.ANORMAL.] o el ajuste podría no completarse correctamente incluso si se muestra [FINAL.CON NORMAL.].

Cambio de la relación de aspecto de la imagen

Cambie la relación de aspecto de la imagen según la entrada.



1) Pulse el botón <ASPECT>.

- La página cambiará cada vez que pulse el botón.

Nota

- La relación de aspecto de la imagen se puede también cambiar utilizando la función del menú. Consulte el menú [POSICIÓN] → [ASPECTO] (➔ página 100) para obtener más información.

Uso del botón de función

Al asignar las siguientes funciones al botón <FUNCTION>, puede usarse como un botón de acceso rápido simplificado.

[P IN P], [MEM. SECUNDARIA], [SELECTOR DEL SISTEMA], [SYSTEM DAYLIGHT VIEW], [CONGELADO], [MONITOR FORMA ONDA], [CARGA MEMORIA LENTE], [CONMUTAR IZDA / DCHA], [MÉTODO DE PROYECCIÓN]



1) Pulse el botón <FUNCTION>.

Nota

- La asignación de función se realiza desde el menú [SETUP PROYECTOR] → [BOTÓN DE FUNCIÓN] (➔ página 169).

Visualización de imágenes de prueba internas

El proyector tiene nueve tipos de imágenes de prueba internas para comprobar el estado del proyector. Para visualizar las imágenes de prueba, siga el procedimiento que se describe a continuación.



- 1) Pulse el botón <TEST PATTERN>.
- 2) Presione ◀▶ para seleccionar el patrón de prueba.

Nota

- Las imágenes de prueba también pueden mostrarse usando el menú. Consulte “Menú [PATRÓN DE PRUEBA]” (➔ página 178) para obtener más información.
- El ajuste de la posición, tamaño y otros factores no se refleja en los patrones de prueba. Asegúrese de visualizar la señal de entrada antes de realizar varios ajustes.

Uso de la función estado

Muestra el estado del proyector.



- 1) Pulse el botón <STATUS>.
 - Aparece la pantalla [ESTADO].

ESTADO		1/6
PROYECTOR MODELO	RZ31K(123456789012)	
TIEMPO DE USO	100000h	
DURACIÓN DE LA LUZ	100000h / 100000h	
VERSIÓN PRINC./SEC.	1.00 / 1.00	
TEMP. ENTRADA AIRE	31°C/87°F	▬
TEMP. MÓDULO ÓPTICO	27°C/80°F	▬
TEMP. SALIDA AIRE	31°C/87°F	▬
TEMPERATURA DE LUZ1-B	31°C/87°F	▬
TEMPERATURA DE LUZ1-S	31°C/87°F	▬
TEMPERATURA DE LUZ2-B	31°C/87°F	▬
TEMPERATURA DE LUZ2-S	31°C/87°F	▬
AUTOTEST	SIN ERRORES	
ENTER	ENVIAR CORR. EL.	
◀▶	CAMBIAR	MENU SALIR

Nota

- El estado del proyector también puede mostrarse usando el menú. Consulte el menú [SETUP PROYECTOR] → [ESTADO] (➔ página 170) para obtener más información.

Uso de la función de control de tensión CA

El valor de la tensión de alimentación de entrada puede mostrarse en la pantalla de autodiagnóstico en el lado del proyector.

■ Para visualizarlo durante la proyección

1) Pulse el botón de encendido <|>.

- El valor de la tensión de alimentación de entrada se muestra sólo como un valor numérico en la pantalla de autodiagnóstico.
- La pantalla se apagará automáticamente después de aproximadamente 3 segundos.

■ Para visualizarlo durante el modo en espera

1) Pulse el botón <⏻> de modo en espera.

- El valor de la tensión de alimentación de entrada se muestra sólo como un valor numérico en la pantalla de autodiagnóstico.
- La pantalla se apagará automáticamente después de aproximadamente 3 segundos.

Nota

- El valor de la tensión de alimentación de entrada puede aparecer siempre en la pantalla de autodiagnóstico configurando el menú [SETUP PROYECTOR] → [MONITOR VOLTAGE AC] (➔ página 172) en [SI].
- El valor de la tensión de alimentación de entrada se puede visualizar en la pantalla de autodiagnóstico durante el modo en espera cuando el menú [SETUP PROYECTOR] → [MODO STANDBY] (➔ página 161) se configura como [ECO].
- La operación también se puede realizar encendiendo el botón <|> o el botón <⏻> de modo en espera del panel de control.

Ajuste del número de ID del mando a distancia

Si utiliza múltiples proyectores juntos, puede utilizar todos los proyectores simultáneamente o cada proyector individualmente mediante el mando a distancia, si se asigna un número de ID único a cada proyector.

Tras establecer el número de ID del proyector, establezca el mismo número de ID en el mando a distancia.

El número de ID predeterminado de fábrica del proyector es [TODOS]. Al usar un solo proyector, pulse el botón <ID ALL> en el mando a distancia. Además, puede controlar un proyector si pulsa el botón <ID ALL> en el mando a distancia incluso si no conoce el ID del proyector.

Botón  

1) Pulse el botón <ID SET> en el mando a distancia.

2) En el plazo de cinco segundos, ajuste el número de ID de uno o dos dígitos que está estampado en el cuerpo del proyector usando los botones numéricos (<0> - <9>).

- Si pulsa el botón <ID ALL>, podrá controlar los proyectores independientemente del ajuste del número de ID del cuerpo del proyector.

Atención

- Procure no pulsar el botón <ID SET> del mando a distancia de forma accidental, ya que el número de ID del mando a distancia puede ajustarse incluso sin el cuerpo del proyector. Si se pulsa el botón <ID SET> y no se pulsa ninguno de los botones numéricos (<0> - <9>) en los siguientes cinco segundos, el número de ID recupera su valor original previo al momento de pulsar el botón <ID SET>.
- El número de ID especificado en el mando a distancia se almacenará a menos que se establezca de nuevo. Sin embargo, se borrará si las pilas del mando a distancia se agotan. Al sustituir las pilas, vuelva a establecer el mismo número de ID.

Nota

- Cuando el número de ID del mando a distancia se ajusta en [0], el usuario puede controlar el proyector independientemente del ajuste del número de ID del proyector, al igual que cuando se selecciona [TODOS].
- Configure el número de ID del cuerpo del proyector desde el menú [SETUP PROYECTOR] → [ID DEL PROYECTOR].

Capítulo 4 Ajustes

Este capítulo describe los ajustes que puede realizar con el menú en pantalla.

Navegación por los menús

El menú en pantalla (Menú) se usa para realizar distintas configuraciones y ajustes del proyector.

Navegación a través del menú

Procedimiento de funcionamiento



1) Pulse el botón <MENU> en el mando a distancia o en el panel de control.

- Aparece la pantalla [MENÚ PRINCIPAL].

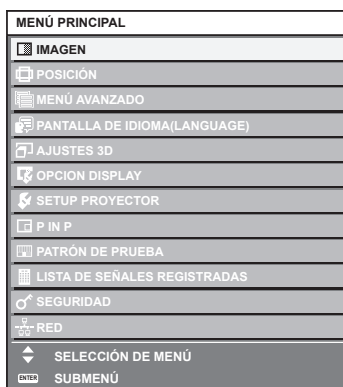

2) Pulse ▲▼ para seleccionar un elemento del menú principal.

- El elemento seleccionado se resalta en amarillo.

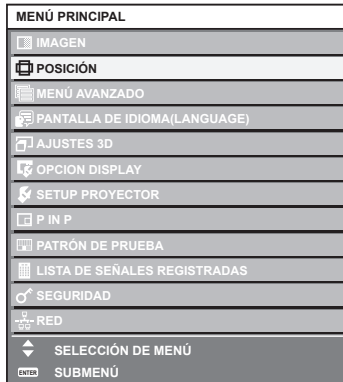

3) Pulse el botón <ENTER>.

- Se visualizan los elementos del sub-menú del menú principal seleccionado.

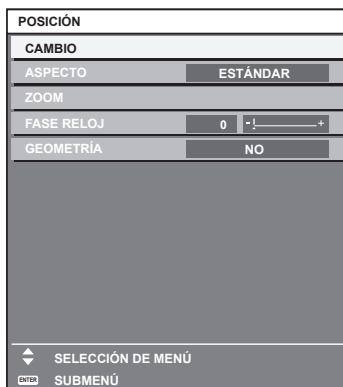

4) Pulse ▲▼ para seleccionar un sub-menú y pulse ◀▶ o el botón <ENTER> para cambiar o realizar ajustes.

- Algunos elementos del menú cambiarán de orden, según se indica a continuación, cada vez que pulse ◀▶.

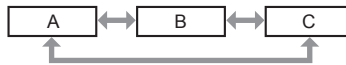

- Para algunos elementos, pulse ◀▶ para visualizar la pantalla de ajuste individual con una barra de ajuste como la que aparece a continuación.



Nota

- Al pulsar el botón <MENU> mientras se está visualizando la pantalla del menú, volverá a la pantalla anterior.
- Algunos elementos o funciones no se pueden ajustar o usar dependiendo de las señales recibidas en el proyector. Cuando no es posible ajustar o utilizar los elementos, estos aparecerán en la pantalla de menú en caracteres negros, y no podrán ajustarse ni configurarse. Es posible que [BLOQUEO DE FOTOGRAMA] no aparezca según la señal de entrada. Si el ajuste de la pantalla del menú se muestra con caracteres en negro y no se puede cambiar ni configurar, la razón de este problema se muestra pulsando el botón <ENTER> mientras el menú correspondiente está seleccionado.
- Algunos elementos se pueden ajustar aunque no se reciba ninguna señal.
- La pantalla de ajuste individual desaparece automáticamente si no se realiza ninguna operación durante aproximadamente cinco segundos.
- Para obtener información sobre los elementos de menú, consulte “Menú principal” (➔ página 86) y “Sub-menú” (➔ página 87).
- El color del cursor depende del ajuste del menú [OPCION DISPLAY] → [MENU EN PANTALLA] → [DISEÑO MENÚ]. De forma predeterminada, el elemento seleccionado se visualiza con el cursor en color amarillo.
- En el modo retrato, el menú en pantalla se visualiza de lado. Para mostrar el menú en pantalla en vertical, cambie el ajuste del menú [OPCION DISPLAY] → [MENU EN PANTALLA] → [ROTACIÓN OSD].

Restablecer los valores de ajuste a los ajustes de fábrica

Si pulsa el botón <DEFAULT> en el mando a distancia, se restaurarán los ajustes de fábrica de los valores ajustados en los elementos de menú.



1) Pulse el botón <DEFAULT> en el mando a distancia.



Nota

- No se pueden restaurar a la vez todos los ajustes a los valores predeterminados.
- Para restaurar a la vez todos los ajustes configurados en el elemento de sub-menú con los valores predeterminados de fábrica, ejecute el menú [SETUP PROYECTOR] → [INICIALIZAR].
- Algunos elementos no se pueden restablecer a los valores predeterminados de fábrica tampoco al pulsar el botón <DEFAULT> en el mando a distancia. Estos elementos deben ajustarse uno a uno.
- El triángulo que aparece abajo de la escala de barra en la pantalla de ajustes individuales indica el ajuste predeterminado de fábrica. La posición del triángulo varía dependiendo de las señales de entrada seleccionadas.

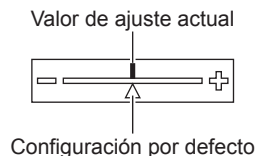











Menú principal

Los siguientes elementos están en el menú principal.

Al seleccionar un elemento del menú principal, se muestra la pantalla de selección del sub-menú.

Elemento del menú principal		Página
	[IMAGEN]	91
	[POSICIÓN]	100

Elemento del menú principal		Página
	[MENÚ AVANZADO]	106
	[PANTALLA DE IDIOMA(LANGUAGE)]	112
	[AJUSTES 3D]	113
	[OPCION DISPLAY]	118
	[SETUP PROYECTOR]	140
	[P IN P]	176
	[PATRÓN DE PRUEBA]	178
	[LISTA DE SEÑALES REGISTRADAS]	179
	[SEGURIDAD]	183
	[RED]	187

Sub-menú

Se muestra el sub-menú del elemento del menú principal seleccionado y puede configurar y ajustar sus diferentes elementos.

[IMAGEN]

Elemento de sub-menú	Ajuste predeterminado	Página
[MODO DE IMAGEN]	[GRÁFICOS]* ¹	91
[CONTRASTE]	[0]* ²	91
[BRILLO]	[0]* ²	92
[COLOR]	[0]* ²	92
[TINTE]	[0]* ²	92
[TEMPERATURA COLOR]	[ESTÁNDAR]* ²	93
[GAMMA]	[ESTÁNDAR]* ²	94
[SYSTEM DAYLIGHT VIEW]	[NO]* ²	95
[DEFINICION]	[+8]* ²	96
[REDUCCIÓN DE RUIDO]	[2]* ²	96
[CONTRASTE DINÁMICO]	[2]* ²	96
[ESPACIO DE COLOR]	[NATIVO]	98
[SELECTOR DEL SISTEMA]	[Y _B P _R]* ¹	98

*1 Depende de la entrada de señal.

*2 Depende del [MODO DE IMAGEN].

[POSICIÓN]

Elemento de sub-menú	Ajuste predeterminado	Página
[CAMBIO]	—	100
[ASPECTO]	[ESTÁNDAR]* ¹	100
[ZOOM]	—	101
[FASE RELOJ]	[0]* ¹	102
[GEOMETRÍA]	[NO]	103

*1 Depende de la entrada de señal.

[MENÚ AVANZADO]

Elemento de sub-menú	Ajuste predeterminado	Página
[DIGITAL CINEMA REALITY]	[AUTO] ^{*1}	106
[BORRADO]	—	106
[RESOLUCIÓN DE ENTRADA]	—	107
[POSICIÓN DE FIJACIÓN]	[24] ^{*1}	107
[BORDES ZONA BLENDING]	[NO]	107
[RESPUESTA DE FOTOGRAMA]	[NORMAL]	109
[CREACIÓN DE FOTOGRAMA]	—	110
[BLOQUEO DE FOTOGRAMA]	—	111
[RASTER POSITION]	—	111

*1 Depende de la entrada de señal.

[PANTALLA DE IDIOMA(LANGUAGE)]

Detalles (➔ página 112)

[AJUSTES 3D]

Elemento de sub-menú	Ajuste predeterminado	Página
[AJUSTE DEL SISTEMA 3D]	[SENCILLO]	113
[AJUSTE SINCRONISMO 3D]	—	113
[FORMATO ENTRADA 3D]	[AUTO] ^{*1}	114
[CONMUTAR IZDA / DCHA]	[NORMAL]	114
[IGUALADO DE COLOR 3D]	[COMPARTIR PARA 2D/3D]	115
[BALANCE DE IMAGEN 3D]	—	115
[AJUSTE TIEMPO DE OSCURO]	[1.5ms]	116
[RETRASO DE FOTOGRAMA EN 3D]	[0us]	116
[MODO DE PRUEBA 3D]	[NORMAL]	116
[PATRON DE PRUEBA 3D]	—	116
[AVISOS DE SEGURIDAD]	[SÍ]	117
[MEDIDAS DE SEGURIDAD]	—	117

*1 Varía en función del terminal de entrada seleccionado.

[OPCION DISPLAY]

Elemento de sub-menú	Ajuste predeterminado	Página
[ECUALIZACIÓN DE COLORES]	[NO]	118
[CORRECCIÓN LARG.PANT.]	[NO]	119
[AJUSTE PANTALLA]	—	119
[SEÑAL AUTOMÁTICA]	[NO]	120
[AUTO AJUSTE]	—	120
[CONFIG. ENTRADA SECUNDARIA]	—	121
[SIMULTANEAR AJUSTE DE ENTRADA]	—	123
[RGB IN]	—	123
[DVI-D IN]	—	125
[HDMI IN]	—	126
[DIGITAL LINK IN]	—	128
[SDI IN]	—	129
[MENU EN PANTALLA]	—	132
[ROTACIÓN IMAGEN]	[NO]	134
[COLOR FONDO]	[AZUL]	134
[LOGO INICIAL]	[LOGO ESTANDAR]	134
[UNIFORMIDAD]	—	134

Elemento de sub-menú	Ajuste predeterminado	Página
[AJUSTES DE OBTURADOR]	—	135
[CONGELADO]	—	138
[MONITOR FORMA ONDA]	[NO]	138
[NIVEL DE COLORES RGB]	—	139

[SETUP PROYECTOR]

Elemento de sub-menú	Ajuste predeterminado	Página
[ID DEL PROYECTOR]	[TODOS]	140
[MÉTODO DE PROYECCIÓN]	—	140
[LENTE]	—	141
[AJUSTE OPERACIÓN]	—	154
[SALIDA DE LA LUZ]	[83.3%]	156
[CONTROL DE BRILLO]	—	157
[MODO STANDBY]	[NORMAL]	161
[APAGA SIN SEÑAL]	[DESHABILITADO]	161
[APAGAR LUCES S/SEÑAL]	[DESHABILITADO]	161
[ENCENDIDO INICIAL]	[ÚLTIMA MEMORIA]	162
[ENTRADA DE INICIO]	[ULTIMO USO]	162
[FECHA Y HORA]	—	162
[HORARIO]	[NO]	163
[MULTI PROYECTOR SYNC]	—	165
[RS-232C]	—	168
[REMOTE2 MODO]	[ESTÁNDAR]	169
[BOTÓN DE FUNCIÓN]	—	169
[ESTADO]	—	170
[MONITOR VOLTAGE AC]	[NO]	172
[AJUSTES DE FILTRO]	—	173
[GUARDAR DATOS USUARIO]	—	174
[CARGAR DATOS USUARIO]	—	174
[INICIALIZAR]	—	174
[CONTRASEÑA DE SERVICIO]	—	175

[P IN P]

Detalles (➔ página 176)

[PATRÓN DE PRUEBA]

Detalles (➔ página 178)

[LISTA DE SEÑALES REGISTRADAS]

Detalles (➔ página 179)

[SEGURIDAD]

Elemento de sub-menú	Ajuste predeterminado	Página
[CONTRASEÑA DE SEGURIDAD]	[NO]	183
[CAMBIO DE CONTRASEÑA DE SEGURIDAD]	—	183
[AJUSTE DE PANTALLA]	[NO]	184
[CAMBIAR TEXTO]	—	184
[CONTROL DE INICIO DE DISPOSITIVO]	—	184
[CAMBIO PASSWORD CONTROL DEL EQUIPO]	—	186



Elemento de sub-menú	Ajuste predeterminado	Página
[MODO DIGITAL LINK]	[AUTO]	187
[ESTADO DIGITAL LINK]	—	187
[NETWORK SETUP]	—	188
[NETWORK CONTROL]	—	188
[ESTADO DE RED]	—	189
[MENÚ DIGITAL LINK]	—	189
[AJUSTE Art-Net]	[NO]	189
[AJUSTES CANAL Art-Net]	[2]	190
[ESTADO DE Art-Net]	—	191

Nota

- Algunos elementos no se pueden ajustar o usar para la entrada de algunos formatos de señal en el proyector. Si los elementos no se pueden ajustar ni usar, se muestran con caracteres en negro en la pantalla del menú y no se pueden ajustar ni configurar.
- Los elementos del submenú y los ajustes predeterminados de fábrica varían en función del terminal de entrada seleccionado.

Menú [IMAGEN]

En la pantalla de menú, seleccione [IMAGEN] en el menú principal y seleccione un elemento del submenú.

Consulte “Navegación a través del menú” (➔ página 85) para obtener más información acerca del uso de la pantalla de menú.

[MODO DE IMAGEN]

Puede seleccionar el modo de imagen adecuado para la fuente de imagen y el entorno en el cual se va a usar el proyector.

- 1) Pulse ▲▼ para seleccionar [MODO DE IMAGEN].
- 2) Pulse ◀▶.
 - Aparece la pantalla de ajuste individual [MODO DE IMAGEN].
- 3) Pulse ◀▶ para cambiar el elemento.
 - Los elementos cambiarán cada vez que pulse el botón.

[ESTÁNDAR]	La imagen es adecuada para las imágenes en movimiento en general.
[CINE]	La imagen es adecuada para contenidos de imágenes en movimiento.
[NATURAL]	La imagen es compatible con sRGB.
[DICOM SIM.]	La imagen es similar a la del estándar de escala de grises DICOM, sección 14.
[DINÁMICO]	La emisión de luz se maximiza para el uso en zonas brillantes.
[GRÁFICOS]	La imagen es adecuada para la recepción de contenidos desde un ordenador personal.
[USUARIO]	Establezca cualquier modo de imagen deseado.

Nota

- El modo de imagen predeterminado de fábrica es [GRÁFICOS] para las señales de entrada de imágenes fijas y [ESTÁNDAR] para las señales de entrada basadas en imágenes en movimiento.
- DICOM es la abreviación de “Digital Imaging and COmmunication in Medicine” y es un estándar para los dispositivos de generación de imágenes en el ámbito de la medicina. Aunque se usa el nombre DICOM, el proyector no es un dispositivo médico, y no se debe usar para propósitos tales como el diagnóstico de imágenes de visualización.
- Pulse el botón <ENTER> al seleccionar cada [MODO DE IMAGEN] para guardarlo como valor especificado cuando se recibe una nueva señal. Se guardan los datos de todos los elementos excepto [SELECTOR DEL SISTEMA] en el menú [IMAGEN].
- En los ajustes predeterminados de fábrica, [USUARIO] se ajusta para las imágenes que se encuentran en conformidad con el estándar ITU-R BT.709.

Cambio del nombre de [USUARIO]

- 1) Pulse ▲▼ para seleccionar [MODO DE IMAGEN].
- 2) Pulse ◀▶ para seleccionar [USUARIO].
- 3) Pulse el botón <ENTER>.
 - Aparece la pantalla detallada de [MODO DE IMAGEN].
- 4) Pulse ▲▼ para seleccionar [CAMBIO DE NOMBRE DE MODO DE IMAGEN], y pulse el botón <ENTER>.
 - Aparece la pantalla [CAMBIO DE NOMBRE DE MODO DE IMAGEN].
- 5) Pulse ▲▼◀▶ para seleccionar el texto y pulse el botón <ENTER> para introducir el texto.
- 6) Pulse ▲▼◀▶ para seleccionar [OK], y pulse el botón <ENTER>.
 - Se cambia el nombre del modo de imagen.

[CONTRASTE]

Puede ajustar el contraste de los colores.

- 1) Pulse ▲▼ para seleccionar [CONTRASTE].
- 2) Pulse ◀▶ o el botón <ENTER>.
 - Aparece la pantalla de ajuste individual [CONTRASTE].

3) Pulse ◀▶ para ajustar el nivel.

Operación	Ajuste	Margen de ajuste
Pulse ▶.	La pantalla se vuelve más brillante.	-31 - +31
Pulse ◀.	La pantalla se vuelve más oscura.	

Atención

- Ajuste primero [BRILLO] cuando necesite ajustar el nivel de negros.

[BRILLO]

Puede ajustar la zona oscura (negra) de la imagen proyectada.

1) Pulse ▲▼ para seleccionar [BRILLO].

2) Pulse ◀▶ o el botón <ENTER>.

- Aparece la pantalla de ajuste individual [BRILLO].

3) Pulse ◀▶ para ajustar el nivel.

Operación	Ajuste	Margen de ajuste
Pulse ▶.	Incrementa el brillo de las zonas oscuras (negras) de la pantalla.	-31 - +31
Pulse ◀.	Reduce el brillo de las zonas oscuras (negras) de la pantalla.	

[COLOR]

Puede ajustar la saturación de color de la imagen proyectada.

1) Pulse ▲▼ para seleccionar [COLOR].

2) Pulse ◀▶ o el botón <ENTER>.

- Aparece la pantalla de ajuste individual [COLOR].

3) Pulse ◀▶ para ajustar el nivel.

Operación	Ajuste	Margen de ajuste
Pulse ▶.	Acentúa los colores.	-31 - +31
Pulse ◀.	Suaviza los colores.	

[TINTE]

Puede ajustar los tonos de piel de la imagen proyectada.

1) Pulse ▲▼ para seleccionar [TINTE].

2) Pulse ◀▶ o el botón <ENTER>.

- Aparece la pantalla de ajuste individual [TINTE].

3) Pulse ◀▶ para ajustar el nivel.

Operación	Ajuste	Margen de ajuste
Pulse ▶.	Ajusta el tono de piel en colores verdosos.	-31 - +31
Pulse ◀.	Ajusta el tono de piel en colores rojizos.	

[TEMPERATURA COLOR]

Puede cambiar la temperatura del color si las zonas blancas de la imagen proyectada son azuladas o rojizas.

Ajuste con la temperatura de color

- 1) Pulse ▲▼ para seleccionar [TEMPERATURA COLOR].
- 2) Pulse ◀▶ o el botón <ENTER>.
 - Aparece la pantalla de ajuste individual [TEMPERATURA COLOR].
- 3) Pulse ◀▶ para cambiar el elemento.
 - Los elementos cambiarán cada vez que pulse el botón.

[ESTÁNDAR]	Configuración por defecto.
[USUARIO1]	Ajusta el balance de blancos deseado. Consulte "Ajuste del balance de blancos deseado" (➔ página 93) para obtener más información.
[USUARIO2]	
[3200K] - [9300K]	Le permite ajustar en intervalos de 100 K. Seleccione esta opción para ver unas imágenes más naturales.

Nota

- Cuando se ajusta [MODO DE IMAGEN] (➔ página 91) en [USUARIO] o [DICOM SIM.], no se puede seleccionar [ESTÁNDAR].
- Cuando el ajuste [ECUALIZACIÓN DE COLORES] (➔ página 118) se encuentre establecido en un valor diferente de [NO], [TEMPERATURA COLOR] se establece en [USUARIO1].
- Los valores numéricos de la temperatura de color son una guía.

Ajuste del balance de blancos deseado

- 1) Pulse ▲▼ para seleccionar [TEMPERATURA COLOR].
- 2) Pulse ◀▶ o el botón <ENTER>.
 - Aparece la pantalla de ajuste individual [TEMPERATURA COLOR].
- 3) Pulse ◀▶ para seleccionar [USUARIO1] o [USUARIO2].
- 4) Pulse el botón <ENTER>.
 - Aparece la pantalla [TEMPERATURA COLOR].
- 5) Pulse ▲▼ para seleccionar [BALANCE DE BLANCOS].
- 6) Pulse el botón <ENTER>.
 - Aparece la pantalla [BALANCE DE BLANCOS].
- 7) Pulse ▲▼ para seleccionar [BALANCE DE BLANCOS ALTO] o [BALANCE DE BLANCO BAJO].
- 8) Pulse el botón <ENTER>.
 - Aparece la pantalla [BALANCE DE BLANCOS ALTO] o la pantalla [BALANCE DE BLANCO BAJO].
- 9) Pulse ▲▼ para seleccionar [ROJO], [VERDE] o [AZUL].
- 10) Pulse ◀▶ para ajustar el nivel.

Elemento	Operación	Ajuste	Margen de ajuste
[ROJO]	Pulse ▶.	Acentúa el rojo.	[BALANCE DE BLANCOS ALTO]: 0 - +255 (el ajuste predeterminado de fábrica es +255) [BALANCE DE BLANCO BAJO]: -127 - +127 (el ajuste predeterminado de fábrica es 0)
	Pulse ◀.	Suaviza el rojo.	
[VERDE]	Pulse ▶.	Acentúa el verde.	
	Pulse ◀.	Suaviza el verde.	
[AZUL]	Pulse ▶.	Acentúa el azul.	
	Pulse ◀.	Suaviza el azul.	

Nota

- Ajuste [TEMPERATURA COLOR] correctamente. Todos los colores no se mostrarán correctamente a menos que se realice el ajuste adecuado. Si el ajuste no tiene el efecto deseado, puede pulsar el botón <DEFAULT> en el mando a distancia para recuperar el valor predeterminado de fábrica del ajuste del elemento seleccionado.

Para ajustar el balance de blancos deseado en función de los ajustes de temperatura de color existentes

- 1) Pulse ▲▼ para seleccionar [TEMPERATURA COLOR].
- 2) Pulse ◀▶ o pulse el botón <ENTER>.
 - Aparece la pantalla de ajuste individual [TEMPERATURA COLOR].
- 3) Pulse ◀▶ para seleccionar un elemento que no sea [ESTÁNDAR], [USUARIO1] o [USUARIO2].
- 4) Pulse el botón <ENTER>.
 - Aparece la pantalla [CAMBIAR A *****].
- 5) Pulse ▲▼ para seleccionar [USUARIO1] o [USUARIO2].
 - El estado de la temperatura de color modificada se guarda en el elemento seleccionado.
- 6) Pulse el botón <ENTER>.
 - Se visualiza la pantalla de confirmación.
- 7) Pulse ◀▶ para seleccionar [EJECUTAR], y pulse el botón <ENTER>.
 - Se sobrescriben los datos de [USUARIO1] o [USUARIO2].
 - Si pulsa ◀▶ para seleccionar [ABANDONAR] y a continuación pulsa el botón <ENTER>, los datos no se sobrescribirán.
 - Aparece la pantalla [BALANCE DE BLANCOS ALTO].
- 8) Pulse ▲▼ para seleccionar [ROJO], [VERDE] o [AZUL].
- 9) Pulse ◀▶ para ajustar el nivel.

Nota

- Ajuste [TEMPERATURA COLOR] correctamente. No todos los colores se mostrarán correctamente a menos que se realice el ajuste adecuado. Si el ajuste no tiene el efecto deseado, puede pulsar el botón <DEFAULT> en el mando a distancia para recuperar el valor predeterminado de fábrica del ajuste del elemento seleccionado.
- Cuando se haya modificado la temperatura del color, los colores antes y después del cambio difieren ligeramente.

Cambio del nombre de [USUARIO1] o [USUARIO2]

- 1) Pulse ▲▼ para seleccionar [TEMPERATURA COLOR].
- 2) Pulse ◀▶ o el botón <ENTER>.
 - Aparece la pantalla de ajuste individual [TEMPERATURA COLOR].
- 3) Pulse ◀▶ para seleccionar [USUARIO1] o [USUARIO2].
- 4) Pulse el botón <ENTER>.
 - Aparece la pantalla [TEMPERATURA COLOR].
- 5) Pulse ▲▼ para seleccionar [CAMBIO DE NOMBRE DE LA TEMP. DE COLOR].
- 6) Pulse el botón <ENTER>.
 - Aparece la pantalla [CAMBIO DE NOMBRE DE LA TEMP. DE COLOR].
- 7) Pulse ▲▼◀▶ para seleccionar el texto y pulse el botón <ENTER> para introducir el texto.
- 8) Pulse ▲▼◀▶ para seleccionar [OK] y pulse el botón <ENTER>.
 - Se cambia el nombre establecido para la temperatura de color.

Nota

- Cuando se cambia un nombre, también cambia la visualización de [USUARIO1], [USUARIO2].

[GAMMA]

Tiene la opción de cambiar el modo de gamma.

- 1) Pulse ▲▼ para seleccionar [GAMMA].

- 2) Pulse ◀▶ o pulse el botón <ENTER>.
 - Aparece la pantalla de ajuste individual [GAMMA].
- 3) Pulse ◀▶ para cambiar el elemento.
 - Los elementos cambiarán cada vez que pulse el botón.

[ESTÁNDAR]*1	Modo gamma exclusivo para este proyector.
[USUARIO1]	Usa los datos gamma registrados por el usuario.
[USUARIO2]	(Para el registro es necesario el software que se adquiere por separado. Póngase en contacto con su distribuidor.)
[HDR ST2084-500]	El modo gamma cumple con SMPTE ST 2084 que asume una luminancia más alta de 500 nt y admite HDR (High Dynamic Range, alto rango dinámico).
[HDR ST2084-1000]	El modo gamma cumple con SMPTE ST 2084 que asume una luminancia más alta de 1 000 nt y admite HDR (High Dynamic Range, alto rango dinámico).
[HDR HLG]	El modo gamma cumple con ARIB STD-B67 (sistema HLG: Hybrid Log Gamma, Gamma de registro híbrido) que admite HDR (High Dynamic Range, alto rango dinámico).
[DICOM SIM.]	La imagen es similar a la imagen del estándar DICOM.
[1.0]	Configure para ver las imágenes como desee. [2.0] - [2.8] puede fijarse en incrementos de 0,1.
[1.8]	
[2.0] - [2.8]	

*1 Cuando se ajusta [MODO DE IMAGEN] en [DINÁMICO], [USUARIO] o [DICOM SIM.] no se puede seleccionar [ESTÁNDAR].

Nota

- DICOM es la abreviación de “Digital Imaging and COmmunication in Medicine” y es un estándar para los dispositivos de generación de imágenes en el ámbito de la medicina. Aunque se usa el nombre DICOM, el proyector no es un dispositivo médico, y no se debe usar para propósitos tales como el diagnóstico de imágenes.

Cambio del nombre de [USUARIO1] o [USUARIO2]

- 1) Pulse ▲▼ para seleccionar [GAMMA].
- 2) Pulse ◀▶ o pulse el botón <ENTER>.
 - Aparece la pantalla de ajuste individual [GAMMA].
- 3) Pulse ◀▶ para seleccionar [USUARIO1] o [USUARIO2].
- 4) Pulse el botón <ENTER>.
 - Aparece la pantalla [GAMMA].
- 5) Pulse el botón <ENTER>.
 - Aparece la pantalla [CAMBIO DE NOMBR DE GAMMA].
- 6) Pulse ▲▼◀▶ para seleccionar el texto y pulse el botón <ENTER> para introducir el texto.
- 7) Pulse ▲▼◀▶ para seleccionar [OK], y pulse el botón <ENTER>.
 - Se cambia el nombre de la gamma seleccionada.

Nota

- Cuando se cambia un nombre, también cambia la visualización de [USUARIO1], [USUARIO2].

[SYSTEM DAYLIGHT VIEW]

Puede corregir la imagen para visualizarla con la intensidad óptima incluso si se proyecta bajo luz brillante.

- 1) Pulse ▲▼ para seleccionar [SYSTEM DAYLIGHT VIEW].
- 2) Pulse ◀▶ o el botón <ENTER>.
 - Aparece la pantalla de ajuste individual [SYSTEM DAYLIGHT VIEW].
- 3) Pulse ◀▶ para cambiar el elemento.
 - Los elementos cambiarán cada vez que pulse el botón.

[NO]	Sin corrección.
[1] - [6]	Corrige la intensidad de la imagen. Cuanto más grande es el valor, mayor es la corrección.

[DEFINICION]

Puede ajustar la definición de la imagen proyectada.

- 1) Pulse ▲▼ para seleccionar [DEFINICION].
- 2) Pulse ◀▶ o el botón <ENTER>.
 - Aparece la pantalla de ajuste individual [DEFINICION].
- 3) Pulse ◀▶ para ajustar el nivel.

Operación	Ajuste	Margen de ajuste
Pulse ▶.	Los contornos se vuelven más nítidos.	0 - +15
Pulse ◀.	Los contornos se vuelven más suaves.	

Nota

- Si pulsa ▶ cuando el valor de ajuste es de [+15], el valor cambia a [0]. Si pulsa ◀ cuando el valor de ajuste es de [0], el valor cambia a [+15].

[REDUCCIÓN DE RUIDO]

Puede reducir el ruido cuando la imagen de entrada aparece degradada y hay ruido en la señal de la imagen.

- 1) Pulse ▲▼ para seleccionar [REDUCCIÓN DE RUIDO].
- 2) Pulse ◀▶ o el botón <ENTER>.
 - Aparece la pantalla de ajuste individual [REDUCCIÓN DE RUIDO].
- 3) Pulse ◀▶ para cambiar el elemento.
 - Los elementos cambiarán cada vez que pulse el botón.

[NO]	Sin corrección.
[1]	Corrige ligeramente el ruido.
[2]	Corrige moderadamente el ruido.
[3]	Corrige drásticamente el ruido.

Atención

- Cuando se establece este ajuste para una señal de entrada con menos ruido, la imagen puede verse diferente a la original. En este caso, ajústelo en [NO].

[CONTRASTE DINÁMICO]

El ajuste de luz de la fuente luminosa y la compensación de la señal se realizan automáticamente en función de la imagen para encontrar el contraste óptimo.

- 1) Pulse ▲▼ para seleccionar [CONTRASTE DINÁMICO].
- 2) Pulse ◀▶ o pulse el botón <ENTER>.
 - Aparece la pantalla de ajuste individual [CONTRASTE DINÁMICO].
- 3) Pulse ◀▶ para cambiar el elemento.
 - Los elementos cambiarán cada vez que pulse el botón.

[NO]	Desactiva la función de contraste dinámico.
[1]	Ajusta la fuente luminosa y compensa las señales de forma mínima.
[2]	Ajusta la fuente luminosa y compensa las señales de forma moderada.
[3]	Ajusta la fuente luminosa y compensa las señales de forma importante.
[USUARIO]	Introduzca la corrección deseada. Consulte "Ejecución de la corrección deseada" (➔ página 96) para obtener más información.

Ejecución de la corrección deseada

- 1) Pulse ▲▼ para seleccionar [CONTRASTE DINÁMICO].

- 2) Pulse ◀▶ o pulse el botón <ENTER>.
 - Aparece la pantalla de ajuste individual [CONTRASTE DINÁMICO].
- 3) Pulse ◀▶ para seleccionar [USUARIO].
- 4) Pulse el botón <ENTER>.
 - Aparece la pantalla [CONTRASTE DINÁMICO].
- 5) Pulse ▲▼ para seleccionar el elemento que desea ajustar.
 - Los elementos de ajustes detallados cambiarán cada vez que usted pulse ◀▶.
 - Pulse el botón <ENTER> cuando esté seleccionado [MULTI PROYECTOR SYNC].

Elemento de ajuste		Detalles
[CONTRASTE AUTOMÁTICO] (Ajuste automático de la fuente luminosa)	[NO]	No ajusta la fuente luminosa.
	[1] - [255]	Cuanto más alto es el valor, más fuerte es el ajuste de luz de la fuente luminosa. Puede fijarse en incrementos de 1.
[NIVEL DE SEÑAL DE BRILLO] (Ajuste del nivel de brillo de la señal para comenzar el ajuste de luz)	[6%] - [50%]	Ajusta la fuente luminosa cuando el nivel de brillo de la señal de vídeo que se está recibiendo es inferior al valor establecido. Cuanto más alto es el valor, mayor es el rango para realizar el ajuste de luz de la fuente luminosa. Puede fijarse en incrementos de 1 %. (Ajuste de fábrica: 30 %)
[TEMPORIZADOR APAGADO LUCES] (Ajuste de la hora hasta que se apaga la luz)	[DESHABILITADO]	No apaga la fuente luminosa.
	[0.0s] - [10.0s]	Apaga la fuente luminosa el nivel de brillo de la señal de vídeo que se está recibiendo es inferior al valor establecido en [NIVEL SEÑAL APAGADO LUCES]. Seleccione una de las opciones entre [0.0s] - [4.0s], [5.0s], [7.0s] o [10.0s]. [0.0s] - [4.0s] puede seleccionarse en incrementos de 0,5.
[NIVEL SEÑAL APAGADO LUCES] (Ajuste del nivel de brillo de la señal para apagar la luz)	[0%] - [5%]	Fije el nivel del brillo de la señal de vídeo para apagar la fuente luminosa con [TEMPORIZADOR APAGADO LUCES]. Puede fijarse en incrementos de 1 %. (Ajuste de fábrica: 0 %)
[INTENSIDAD MANUAL] (Ajuste de la fuente luminosa manual)	[0] - [255]	Cuanto más grande es el valor, mayor es la corrección. Puede fijarse en incrementos de 1. (Ajuste de fábrica: 255)
[GAMMA DINÁMICA] (Ajuste de la compensación de la señal)	[NO]	No compensa la señal.
	[1]	Compensa ligeramente la señal.
	[2]	Compensa moderadamente la señal.
	[3]	Compensa drásticamente la señal.
[MULTI PROYECTOR SYNC]		Configura la función de sincronización de contraste. Este elemento de ajuste es común con el siguiente elemento de menú. • El menú [SETUP PROYECTOR] → [MULTI PROYECTOR SYNC] Consulte el menú [SETUP PROYECTOR] → [MULTI PROYECTOR SYNC] (► página 165) para obtener más información.

Nota

- La opción [NIVEL SEÑAL APAGADO LUCES] no puede configurarse si para [TEMPORIZADOR APAGADO LUCES] se ha seleccionado [DESHABILITADO].
- Si [TEMPORIZADOR APAGADO LUCES] está ajustado en un valor distinto de [DESHABILITADO], las siguientes son las condiciones para volver a encender la fuente luminosa desde el estado en la que la fuente luminosa se apagó mediante esta función.
 - Cuando el nivel de brillo de la señal de vídeo que se está recibiendo supera el valor establecido en [NIVEL SEÑAL APAGADO LUCES]
 - Cuando se va la señal de entrada
 - Cuando en el menú en pantalla, como la pantalla de menú (OSD) o la guía de entrada, aparece un patrón de prueba o un mensaje de advertencia
 - Cuando la temperatura ambiental de operación está alrededor de 0 °C (32 °F) y la fuente luminosa se enciende debido al calentamiento
- Si se proyecta la imagen de una señal analógica, la imagen podría verse afectada por el ruido de la señal mientras se detecta el nivel de brillo de la señal de vídeo. En tal caso, aun cuando el nivel de brillo de la pantalla sea inferior al valor configurado en [NIVEL SEÑAL APAGADO LUCES], se considera que el nivel de brillo no es inferior al valor como señal.
- El contraste se maximiza cuando [GAMMA DINÁMICA] se configura como [3].
- La función de control de luminosidad y la función de contraste dinámico funcionarán simultáneamente, pero la función de contraste dinámico no funcionará mientras se está realizando la medición del brillo y el color.
- La función de sincronización de contraste permite reproducir una pantalla combinada con balance de contraste compartiendo el nivel de luminosidad de la de señal de vídeo recibida en cada proyector al configurar una instalación multipantalla combinando las imágenes proyectadas procedentes de varios proyectores.
- El ajuste [AJUSTE SINCRONISMO 3D] se desactiva y se fija en [NO] cuando [MULTI PROYECTOR SYNC] → [MODO] se configura con un valor que no sea [NO].

- Se desactivan los siguientes ajustes y la función de sincronización del contraste y la función de sincronización del obturador no se pueden utilizar cuando [AJUSTE SINCRONISMO 3D] está establecido en una opción que no sea [NO].
 - El menú [IMAGEN] → [CONTRASTE DINÁMICO] → [USUARIO] → [MULTI PROJECTOR SYNC]
 - El menú [OPCION DISPLAY] → [AJUSTES DE OBTURADOR] → [MULTI PROJECTOR SYNC]
 - El menú [SETUP PROYECTOR] → [MULTI PROJECTOR SYNC]

[ESPACIO DE COLOR]

Configure el espacio de color utilizado para la representación de color de la imagen.

- 1) Pulse ▲▼ para seleccionar [ESPACIO DE COLOR].
- 2) Pulse ◀▶ o el botón <ENTER>.
 - Aparece la pantalla de ajuste individual [ESPACIO DE COLOR].
- 3) Pulse ◀▶ para cambiar el elemento.
 - Los elementos cambiarán cada vez que pulse el botón.

[NATIVO]	Muestra la imagen con un espacio de color exclusivo para este proyector.
[ITU-709]	Muestra la imagen con un espacio de color que cumple con el estándar ITU-R BT.709.
[DCI-P3 emu.]	Muestra la imagen con un espacio de color cerca de DCI-P3.
[ITU-2020 emu.]	Muestra la imagen con un espacio de color cerca del estándar ITU-R BT.2020.

Nota

- DCI-P3 son las especificaciones de la región de color del cine digital definidas por Digital Cinema Initiatives (DCI).

[SELECTOR DEL SISTEMA]

El proyector detectará automáticamente la señal de entrada, pero puede ajustar el método del sistema manualmente cuando se recibe una señal inestable. Ajuste el método del sistema que coincida con la señal de entrada.

- 1) Pulse ▲▼ para seleccionar [SELECTOR DEL SISTEMA].
- 2) Pulse el botón <ENTER>.
- 3) Pulse ▲▼ para seleccionar un formato de sistema.
 - Los formatos de sistema disponibles varían en función de la señal de entrada.

Terminal	Formato de sistema	
Terminal <R/P _R /VIDEO>, terminal <G/Y>/<B/P _B /C>	Seleccione [AUTO], [NTSC], [NTSC4.43], [PAL], [PAL-M], [PAL-N], [SECAM] o [PAL60]. Ajústelo en [AUTO] normalmente. (El ajuste [AUTO] seleccionará automáticamente [NTSC], [NTSC4.43], [PAL], [PAL-M], [PAL-N], [SECAM] o [PAL60].) Seleccione el ajuste correspondiente al método de señal del televisor utilizado.	
Terminal <RGB 1 IN>, terminal <RGB 2 IN>	Señal 480/60i, 576/50i o señal 576/50p	Seleccione [RGB] o [Y _C B _C R _R].
	Señal 640 x 480/60 o 480/60p	Seleccione [640x480/60], [480/60p Y _C B _C R _R] o [480/60p RGB].
	Otras señales basadas en imágenes en movimiento	Seleccione [RGB] o [Y _P B _P R _R].
Terminal <DVI-D IN>	Señal 480/60i, 576/50i, 480/60p o 576/50p	Seleccione [RGB] o [Y _C B _C R _R].
	Otras señales basadas en imágenes en movimiento	Seleccione [RGB] o [Y _P B _P R _R].
Terminal <HDMI IN>, terminal <DIGITAL LINK/LAN>	Señal 480/60i, 576/50i, 480/60p o 576/50p	Seleccione [AUTO], [RGB] o [Y _C B _C R _R].
	Otras señales basadas en imágenes en movimiento	Seleccione [AUTO], [RGB] o [Y _P B _P R _R].

- 4) Pulse el botón <ENTER>.

Nota

- Para obtener más información de los tipos de señales de vídeo que se pueden usar con el proyector, consulte “Lista de señales compatibles” (➔ página 250).
- Es posible que estos ajustes no funcionen correctamente en algunos dispositivos externos conectados.
- El método del sistema se puede configurar usando los elementos de menú siguientes para la entrada SDI.
 - El menú [OPCION DISPLAY] → [SDI IN] → [AJUSTES DE CONEXIÓN SIMPLE] → [SDI1]/[SDI2] → [SELECTOR DEL SISTEMA]
 - El menú [OPCION DISPLAY] → [SDI IN] → [AJUSTES DE CONEXIÓN DOBLE] → [SELECTOR DEL SISTEMA]

Vídeo compatible con sRGB

sRGB es un estándar internacional (IEC61966-2-1) para la reproducción del color definido por IEC (International Electrotechnical Commission).

Ajuste de acuerdo a los pasos siguientes para reproducir colores en conformidad con sRGB y con mayor fidelidad.

- 1) **Ajuste [ECUALIZACIÓN DE COLORES] en [NO].**
 - Consulte [ECUALIZACIÓN DE COLORES] (➔ página 118).
- 2) **Acceda al menú [IMAGEN].**
 - Consulte “Menú [IMAGEN]” (➔ página 91).
- 3) **Pulse ▲▼ para seleccionar [MODO DE IMAGEN].**
- 4) **Pulse ◀▶ para configurar [NATURAL].**
- 5) **Pulse ▲▼ para seleccionar [COLOR].**
- 6) **Pulse el botón <DEFAULT> en el mando a distancia para ajustar los valores predeterminados de fábrica.**
- 7) **Siga los pasos 5) - 6) para restaurar los ajustes predeterminados de fábrica de [TINTE], [TEMPERATURA COLOR], [GAMMA] y [SYSTEM DAYLIGHT VIEW].**

Nota

- sRGB solo puede utilizarse para la entrada de señales RGB.

Menú [POSICIÓN]

En la pantalla de menú, seleccione [POSICIÓN] en el menú principal y seleccione un elemento del submenú.

Consulte “Navegación a través del menú” (➔ página 85) para obtener más información acerca del uso de la pantalla de menú.

Nota

- Si el dispositivo compatible con salida DIGITAL LINK opcional (Núm. de modelo: ET-YFB100G, ET-YFB200G) se conecta al terminal <DIGITAL LINK/LAN>, ajuste el desplazamiento, el aspecto y la fase reloj en el menú del dispositivo compatible de salida DIGITAL LINK en primer lugar.

[CAMBIO]

Mueva la posición de la imagen verticalmente u horizontalmente si la imagen proyectada en la pantalla sigue fuera de posición aunque las posiciones del proyector y de la pantalla sean correctas.

1) Pulse ▲▼ para seleccionar [CAMBIO].

2) Pulse el botón <ENTER>.

- Aparece la pantalla [CAMBIO].

3) Pulse ▲▼◀▶ para ajustar la posición.

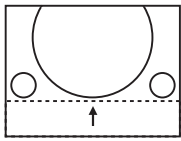
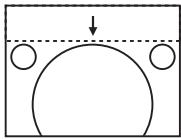
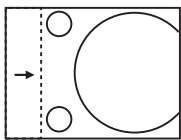
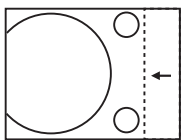
Orientación	Operación	Ajuste	
Ajuste vertical (hacia arriba y hacia abajo)	Pulse ▲.	La posición de la imagen se mueve hacia arriba.	
	Pulse ▼.	La posición de la imagen se mueve hacia abajo.	
Ajuste horizontal (hacia la derecha y hacia la izquierda)	Pulse ▶.	La posición de la imagen se mueve hacia la derecha.	
	Pulse ◀.	La posición de la imagen se mueve hacia la izquierda.	

Nota

- En el caso de la configuración del retrato, la posición de la imagen se mueve de forma horizontal cuando se elige “Ajuste vertical (hacia arriba y hacia abajo)”. La posición de la imagen se mueve de forma vertical cuando se elige “Ajuste horizontal (hacia la derecha y hacia la izquierda)”.

[ASPECTO]

Puede cambiar la relación de aspecto de la imagen.

La relación de aspecto se cambia dentro del rango de pantalla seleccionado en el menú [OPCION DISPLAY] → [AJUSTE PANTALLA] → [RELACIÓN DE ASPECTO]. Ajuste primero [RELACIÓN DE ASPECTO]. (➔ página 119)

1) Pulse ▲▼ para seleccionar [ASPECTO].

2) Pulse ◀▶ o el botón <ENTER>.

- Aparece la pantalla de ajuste individual [ASPECTO].

3) Pulse ◀▶ para cambiar el elemento.

- Los elementos cambiarán cada vez que pulse el botón.

[ESTÁNDAR]	Muestra imágenes sin cambiar la relación de aspecto de las señales de entrada.
[VID AUTO] ^{*1}	El proyector identifica el ID de vídeo (VID) integrado en las señales de vídeo y muestra la imagen cambiando automáticamente el tamaño de la pantalla entre 4:3 y 16:9. Esta función es efectiva para las señales NTSC.
[AUTO] ^{*2}	El proyector identifica el ID de vídeo (VID) integrado en las señales de vídeo y muestra la imagen cambiando automáticamente el tamaño de la pantalla entre 4:3 y 16:9. Esta función es efectiva para las señales 480/60i y 480/60p.
[COMPLETO]	Muestra imágenes sin cambiar la resolución de las señales de entrada.
[16:9]	Muestra imágenes con la relación de aspecto convertida a 16:9 al recibir señales estándar ^{*3} . Cuando se reciben señales de pantalla ancha ^{*4} , las imágenes se visualizan sin cambiarse la relación de aspecto.
[4:3]	Muestra imágenes sin cambiar la relación de aspecto cuando se reciben señales estándares ^{*3} . Cuando se reciben señales de pantalla ancha ^{*4} , y el valor [4:3] está seleccionado en [RELACIÓN DE ASPECTO], las imágenes se visualizan con conversión de la relación de aspecto a 4:3. Cuando se selecciona otro valor que no sea [4:3] en [RELACIÓN DE ASPECTO], se muestran imágenes reducidas sin cambiar la relación de aspecto para que quepan en la pantalla de 4:3.
[EXPANSIÓN H.]	Muestra imágenes utilizando toda la altura de la pantalla seleccionada en [RELACIÓN DE ASPECTO]. Cuando las señales tienen una relación de aspecto verticalmente mayor que la relación de aspecto de la pantalla seleccionada en [RELACIÓN DE ASPECTO], las imágenes se visualizan con la parte superior e inferior cortadas.
[EXPANSIÓN V.]	Muestra imágenes utilizando toda la altura de la pantalla seleccionada en [RELACIÓN DE ASPECTO]. Cuando las señales tienen una relación de aspecto horizontalmente mayor que la relación de aspecto de la pantalla seleccionada en [RELACIÓN DE ASPECTO], las imágenes se visualizan con la parte derecha e izquierda cortadas.
[EXPANSIÓN H/V]	Muestra imágenes con todo el rango de la pantalla seleccionado en [RELACIÓN DE ASPECTO]. Cuando la relación de aspecto de las señales de entrada difiere del rango de pantalla, las imágenes se visualizan con la relación de aspecto convertida a aquella de la pantalla seleccionada en [RELACIÓN DE ASPECTO].

*1 Solo al recibir señales de vídeo y la señal Y/C (NTSC)

*2 Solo al recibir la señal RGB (480/60i, 480/60p)

*3 Las señales estándar son señales de entrada con una relación de aspecto de 4:3 o 5:4.

*4 Las señales panorámicas son señales de entrada con una relación de aspecto de 16:10, 16:9, 15:9 o 15:10.

Nota

- Algunos modos de tamaño no están disponibles con ciertos tipos de señales de entrada. [ESTÁNDAR] no puede ser seleccionado para la señal de vídeo, la señal Y/C (NTSC), o la señal analógica RGB (480/60i, 480/60p).
- Si se selecciona una relación de aspecto que es diferente a la relación de aspecto para las señales de entrada, las imágenes aparecerán de forma diferente a las originales. Téngalo presente cuando seleccione la relación de aspecto.
- Si usa el proyector en lugares como cafeterías o en hoteles para mostrar programas por razones comerciales o para presentaciones públicas, tenga en cuenta que ajustar la relación de aspecto o usar la función de zoom para cambiar las imágenes de la pantalla podría infringir los derechos de autor del propietario original de ese programa según la legislación de protección de derechos de autor. Tenga cuidado al usar una función del proyector como por ejemplo al ajustar la relación de aspecto o la función de zoom.
- Si se muestran imágenes 4:3 convencionales (normales) que no son imágenes panorámicas en una pantalla panorámica, los bordes de las imágenes podrían no ser visibles o podrían llegar a distorsionarse. Este tipo de imágenes se deben visualizar con una relación de aspecto de 4:3 en el formato original previsto por el creador de las imágenes.

[ZOOM]

Puede ajustar el tamaño de la imagen.

Los ajustes de [ZOOM] varían según la configuración del menú [POSICIÓN] → [ASPECTO].

Si [ASPECTO] está establecido en una opción que no sea [ESTÁNDAR] ni [COMPLETO]

- 1) Pulse ▲▼ para seleccionar [ZOOM].
- 2) Pulse el botón <ENTER>.
 - Aparece la pantalla [ZOOM].
- 3) Pulse ▲▼ para seleccionar [FIJACIÓN].
- 4) Pulse ◀▶ para cambiar el elemento.

[NO]	Ajusta la relación de zoom de [VERTICAL] y [HORIZONTAL].
[SÍ]	Usa [AMBOS] para ajustar la relación de zoom. La imagen se puede ampliar o reducir vertical u horizontalmente al mismo nivel de ampliación.

5) Pulse ▲▼ para seleccionar [VERTICAL] o [HORIZONTAL].

- Si [SÍ] está seleccionado, seleccione [AMBOS].

6) Pulse ◀▶ para realizar el ajuste.

Nota

- Cuando [ASPECTO] está establecido en [COMPLETO], [ZOOM] no se puede establecer.

Cuando [ASPECTO] se establece en [ESTÁNDAR]

1) Pulse ▲▼ para seleccionar [ZOOM].

2) Pulse el botón <ENTER>.

- Aparece la pantalla [ZOOM].

3) Pulse ▲▼ para seleccionar [MODO].

4) Pulse ◀▶ para cambiar el elemento.

[INTERNO]	Aumenta el tamaño dentro del rango de aspecto establecido con [RELACIÓN DE ASPECTO].
[LLENO]	Amplia o reduce el tamaño utilizando toda la zona de visualización ajustada con [RELACIÓN DE ASPECTO].

5) Pulse ▲▼ para seleccionar [FIJACIÓN].

6) Pulse ◀▶ para cambiar el elemento.

[NO]	Ajusta la relación de zoom de [VERTICAL] y [HORIZONTAL].
[SÍ]	Usa [AMBOS] para ajustar la relación de zoom. La imagen se puede ampliar o reducir vertical u horizontalmente al mismo nivel de ampliación.

7) Pulse ▲▼ para seleccionar [VERTICAL] o [HORIZONTAL].

- Si [SÍ] está seleccionado, seleccione [AMBOS].

8) Pulse ◀▶ para realizar el ajuste.

Nota

- Cuando [ASPECTO] no está establecido en [ESTÁNDAR], no se visualizará [MODO].

[FASE RELOJ]

Puede ajustar hasta obtener una imagen óptima cuando existe una imagen parpadeando o imágenes borrosas.

1) Pulse ▲▼ para seleccionar [FASE RELOJ].

2) Pulse ◀▶ o el botón <ENTER>.

- Aparece la pantalla de ajuste individual [FASE RELOJ].

3) Pulse ◀▶ para realizar el ajuste.

- El valor de ajuste cambiará entre [0] y [+31]. Realice el ajuste procurando que el nivel de interferencia sea el mínimo.

Nota

- Algunas señales no pueden ajustarse.
- Es posible que no se obtenga el valor óptimo si la salida del ordenador de entrada no es estable.
- Es posible que no se obtenga el valor óptimo cuando exista un cambio en el total de los números de puntos.
- [FASE RELOJ] solo se puede ajustar cuando se recibe una señal $YC_B C_R / YP_B P_R$ o RGB en el terminal <RGB 1 IN> o en el terminal <RGB 2 IN>.
- [FASE RELOJ] no se puede ajustar cuando se recibe una señal digital.
- Si pulsa ▶ cuando el valor de ajuste es de [+31], el valor cambia a [0]. Si pulsa ◀ cuando el valor de ajuste es de [0], el valor cambia a [+31].

[GEOMETRÍA]

Puede corregir los distintos tipos de distorsión en una imagen proyectada.

La tecnología única de proceso de imágenes permite la proyección de una imagen cuadrada en una forma especial de pantalla.

- 1) Pulse ▲▼ para seleccionar [GEOMETRÍA].
- 2) Pulse ◀▶ para cambiar el elemento.
 - Los elementos cambiarán cada vez que pulse el botón.

[NO]	No realice el ajuste geométrico.
[KEystone]	Ajusta cualquier distorsión trapezoidal en la imagen proyectada.
[ESQUINA/COJÍN]	Ajusta cualquier distorsión en las cuatro esquinas de la imagen proyectada.
[CORRECCIÓN CURVA]	Ajusta cualquier distorsión curvada en la imagen proyectada.
[PC-1]*1	Realiza el ajuste geométrico mediante el ordenador.
[PC-2]*1	
[PC-3]*1	

*1 Se requieren conocimientos avanzados para usar un ordenador para controlar el ajuste geométrico. Póngase en contacto con su distribuidor. Es posible guardar hasta tres ajustes geométricos realizados usando el ordenador.

Ajuste [KEYSTONE] o [CORRECCIÓN CURVA]

- 1) Pulse ▲▼ para seleccionar [GEOMETRÍA].
- 2) Pulse ◀▶ para seleccionar [KEYSTONE] o [CORRECCIÓN CURVA].
- 3) Pulse el botón <ENTER>.
 - Aparece la pantalla [GEOMETRÍA:KEYSTONE] o [GEOMETRÍA:CORRECCIÓN CURVA].
- 4) Pulse ▲▼ para seleccionar el elemento que desea ajustar.
- 5) Pulse ◀▶ para realizar el ajuste.

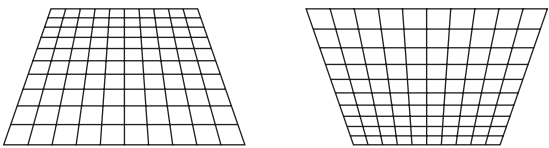
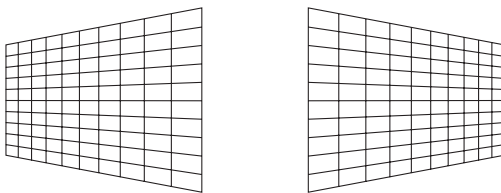
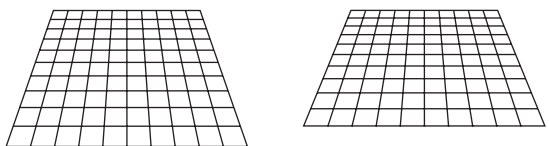
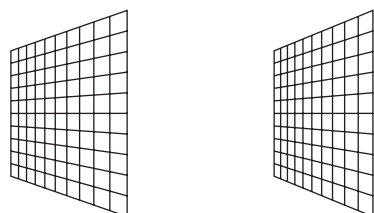
[KEYSTONE]	
<p>[FACTOR PROYECCIÓN LENTE] Ajuste la relación de proyección. Seleccione el valor próximo a la distancia de proyección real dividido por la anchura de la imagen proyectada.</p>	
<p>[KEYSTONE VERTICAL]</p> 	<p>[KEYSTONE HORIZONTAL]</p> 
<p>[BALANCE VERTICAL]</p> 	<p>[BALANCE HORIZONTAL]</p> 
<p>Realice el ajuste de acuerdo con el rango de desplazamiento de la lente en dirección vertical.</p>	<p>Realice el ajuste de acuerdo con el rango de desplazamiento de la lente en dirección horizontal.</p>

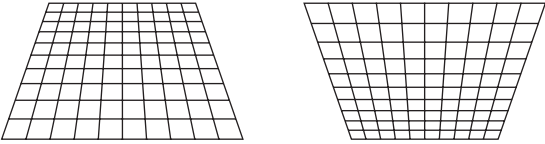
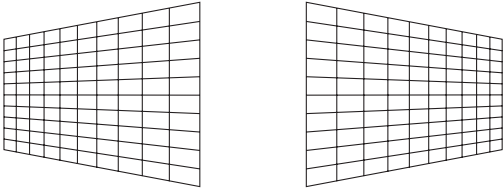
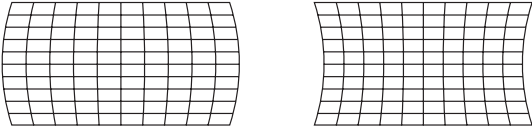
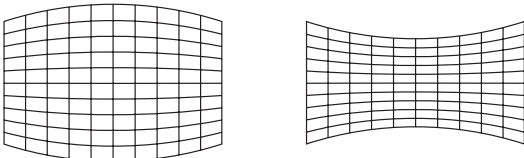
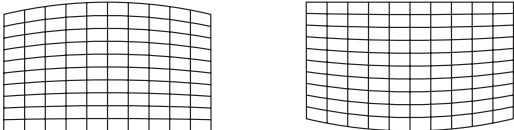
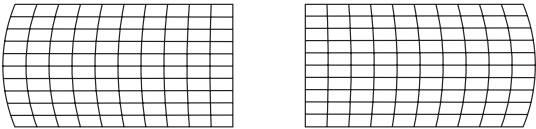
[CORRECCIÓN CURVA]			
<p>[FACTOR PROYECCIÓN LENTE] Ajuste la relación de proyección. Seleccione el valor próximo a la distancia de proyección real dividido por la anchura de la imagen proyectada.</p>			
<p>[KEYSTONE VERTICAL]</p> 		<p>[KEYSTONE HORIZONTAL]</p> 	
<p>[ACRO VERTICAL]</p> 		<p>[ACRO HORIZONTAL]</p> 	
<p>[BALANCE VERTICAL]</p> 		<p>[BALANCE HORIZONTAL]</p> 	
<p>[MANTENER RELACIÓN DE ASPECTO] Seleccione[SÍ] para corregir mientras guarda la relación de aspecto.</p>			

Ajuste [ESQUINA/COJÍN]

- 1) Pulse ▲▼ para seleccionar [GEOMETRÍA].
- 2) Pulse ◀▶ para seleccionar [ESQUINA/COJÍN].
- 3) Pulse el botón <ENTER>.
 - Aparece la pantalla [GEOMETRÍA:ESQUINA/COJÍN].
- 4) Pulse ▲▼ para seleccionar el elemento de ajuste, y pulse el botón <ENTER>.
 - Cuando se seleccione [LINEALIDAD], pulse ◀▶ para seleccionar cualquier método de ajuste ([AUTO] o [MANUAL]). Seleccione [AUTO] normalmente.
 Para obtener información del funcionamiento cuando se selecciona [MANUAL], consulte “Ajuste de la linealidad deseada” (➔ página 105).
- 5) Pulse ▲▼◀▶ para realizar el ajuste.

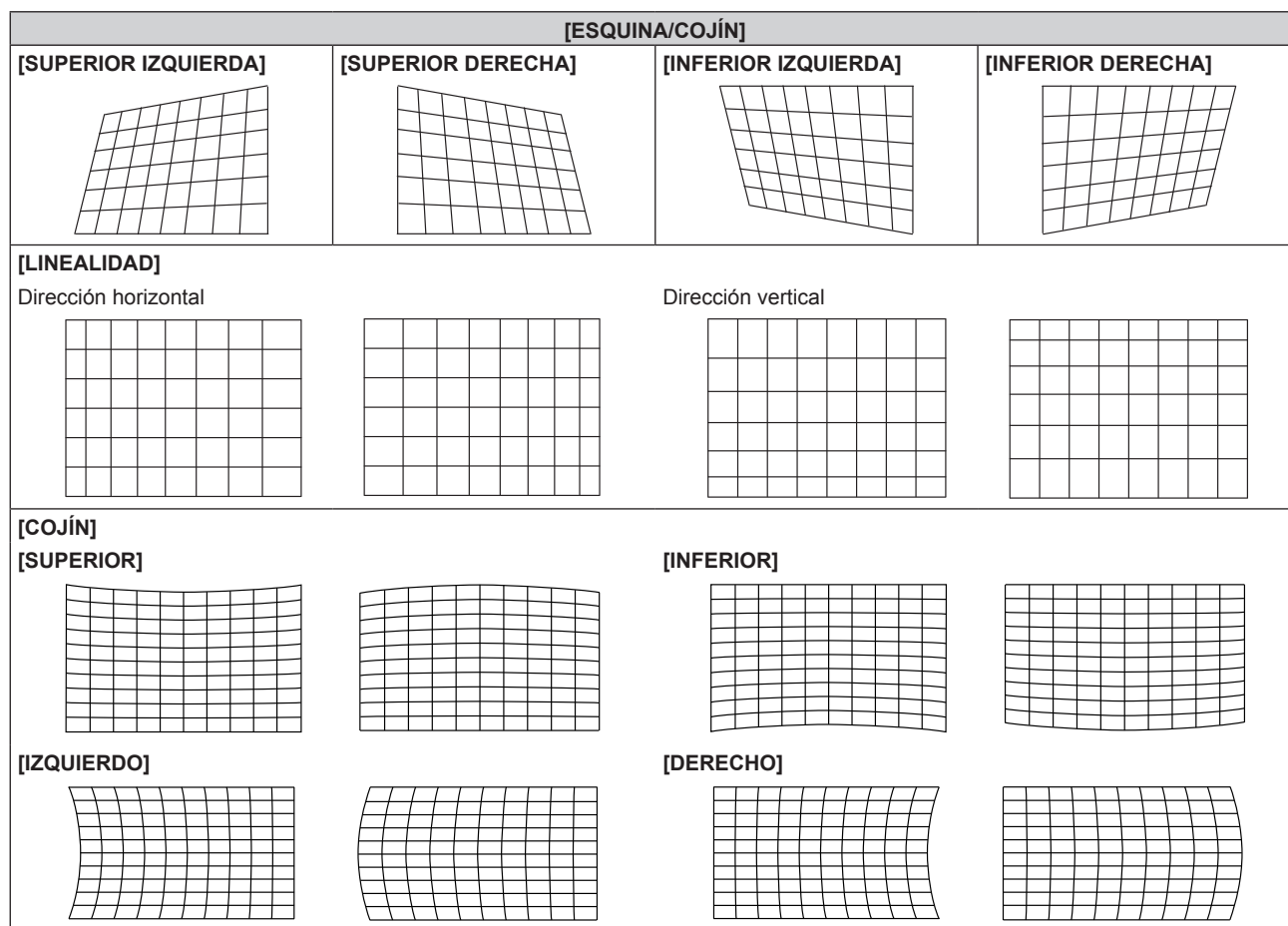

Ajuste de la linealidad deseada

- 1) Pulse ▲▼ para seleccionar [GEOMETRÍA].
- 2) Pulse ◀▶ para seleccionar [ESQUINA/COJÍN].
- 3) Pulse el botón <ENTER>.
 - Aparece la pantalla [GEOMETRÍA:ESQUINA/COJÍN].
- 4) Pulse ▲▼ para seleccionar [LINEALIDAD].
- 5) Pulse ◀▶ para seleccionar [MANUAL].
- 6) Pulse el botón <ENTER>.
 - Aparece la pantalla [LINEALIDAD].
- 7) Pulse ▲▼◀▶ para ajustar.

Nota

- El menú, el logotipo o el monitor de forma de onda podrían desplazarse de la pantalla cuando se realiza el ajuste de [GEOMETRÍA].
- Si se usan conjuntamente el ajuste [BORDES ZONA BLENDING] (► página 107) y [GEOMETRÍA], el ajuste correcto de combadura de bordes podría no ser posible en ciertos entornos.
- El Kit de actualización opcional (Núm. de modelo: ET-UK20) puede usarse para ampliar el rango corregible. Para adquirir el producto, póngase en contacto con su distribuidor.
- La imagen podría desaparecer durante unos instantes o interrumpirse al realizar el ajuste, pero no se trata de un error.

Menú [MENÚ AVANZADO]

En la pantalla de menú, seleccione [MENÚ AVANZADO] en el menú principal y seleccione un elemento del submenú.

Consulte “Navegación a través del menú” (→ página 85) para obtener más información acerca del uso de la pantalla de menú.

[DIGITAL CINEMA REALITY]

La calidad de imagen se mejora aumentando la resolución vertical mientras se realiza el procesamiento cinematográfico cuando se recibe la señal 576/50i para PAL (o SECAM), la señal 480/60i para NTSC y la señal 1080/50i o 1080/60i.

1) Pulse ▲▼ para seleccionar [DIGITAL CINEMA REALITY].

2) Pulse ◀▶ para cambiar el elemento.

- Los elementos cambiarán cada vez que pulse el botón.

[AUTO]	Detecta automáticamente la señal de entrada y realiza el procesamiento de cine.	
[NO]	No realiza el procesamiento de cine.	
[30p FIJA]	Cuando se recibe la señal 480/60i o 1080/60i	Realiza el procesamiento de cine forzado (conversión 2:2).
[25p FIJA]	Cuando se recibe la señal 576/50i o 1080/50i	

Nota

- En [DIGITAL CINEMA REALITY], la calidad de imagen disminuirá cuando se ajusta una señal diferente a conversión 2:2 en [25p FIJA] o [30p FIJA]. (Disminuirá la resolución vertical).
- La opción [DIGITAL CINEMA REALITY] no puede configurarse si para [RESPUESTA DE FOTOGRAMA] se ha seleccionado [RÁPIDO].

[BORRADO]

Puede ajustar el ancho de cubierta si existe ruido en el borde de la pantalla o si la imagen se sale ligeramente de la pantalla al proyectar una imagen de un VCR u otros dispositivos.

1) Pulse ▲▼ para seleccionar [BORRADO].

2) Pulse el botón <ENTER>.

- Aparece la pantalla de ajuste [BORRADO].

3) Pulse ▲▼ para seleccionar [SUPERIOR], [INFERIOR], [IZQUIERDO] o [DERECHO].

- Cuando [PERSONALIZAR MASCARA] se ajusta en un elemento diferente de [NO] ([PC-1], [PC-2] o [PC-3]), el ancho de cubierta puede ajustarse a cualquier dimensión con el ordenador. Es posible guardar hasta tres ajustes de cubierta realizados con el ordenador.

Para utilizar la función [PERSONALIZAR MASCARA], hace falta el Kit de actualización opcional (Núm. de modelo: ET-UK20). Para adquirir el producto, póngase en contacto con su distribuidor.

4) Pulse ◀▶ para ajustar el ancho de cubierta.

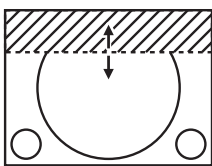
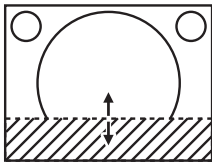
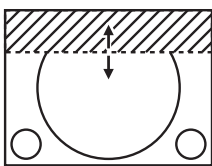
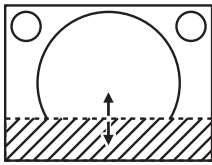
Corrección de borrado	Elemento	Operación	Ajuste	Margen de ajuste	
Parte superior de la pantalla	[SUPERIOR]	Pulse ◀.	La zona de borrado se desplaza hacia arriba.		PT-RZ31K: Parte superior y parte inferior 0 - 1 198 PT-RS30K: Parte superior y parte inferior 0 - 1 048
		Pulse ▶.	La zona de borrado se desplaza hacia abajo.		
Parte inferior de la pantalla	[INFERIOR]	Pulse ▶.	La zona de borrado se desplaza hacia arriba.		
		Pulse ◀.	La zona de borrado se desplaza hacia abajo.		

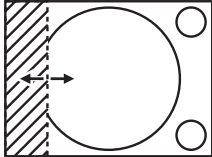
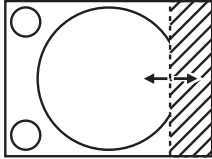
Corrección de borrado	Elemento	Operación	Ajuste		Margen de ajuste
Parte izquierda de la pantalla	[IZQUIERDO]	Pulse ►.	La zona de borrado se mueve hacia la derecha.		PT-RZ31K: Izquierda y derecha 0 - 1 918 PT-RS30K: Izquierda y derecha 0 - 1 398
		Pulse ◄.	La zona de borrado se mueve hacia la izquierda.		
Parte derecha de la pantalla	[DERECHO]	Pulse ◄.	La zona de borrado se mueve hacia la derecha.		
		Pulse ►.	La zona de borrado se mueve hacia la izquierda.		

Nota

- El límite superior del rango de ajuste puede ser restringido de modo que la imagen proyectada entera no sea cubierta por el ancho de cubierta.

[RESOLUCIÓN DE ENTRADA]

Puede ajustar hasta obtener una imagen óptima cuando existe una imagen parpadeando o imágenes borrosas.

- 1) Pulse ▲▼ para seleccionar [RESOLUCIÓN DE ENTRADA].
- 2) Pulse el botón <ENTER>.
 - Aparece la pantalla [RESOLUCIÓN DE ENTRADA].
- 3) Pulse ▲▼ para seleccionar [TOTAL DE PUNTOS], [PUNTOS DE VISUAL.], [TOTAL DE LÍNEAS] o [LÍNEAS DE VISUAL.] y pulse ◄► para configurar cada elemento.
 - Los valores correspondientes a la señal de entrada se muestran automáticamente para cada elemento. Aumente o reduzca los valores visualizados y ajústelos en el punto óptimo visualizando la pantalla cuando existen bandas verticales o partes no mostradas en la pantalla.

Nota

- Las bandas verticales mencionadas no se presentarán con la entrada de señal de todo en blanco.
- La imagen podría deformarse al realizar el ajuste, pero esto no representa un mal funcionamiento.
- [RESOLUCIÓN DE ENTRADA] solo se puede ajustar cuando se recibe una señal RGB en el terminal <RGB 1 IN> o en el terminal <RGB 2 IN>.
- Algunas señales no pueden ajustarse.

[POSICIÓN DE FIJACIÓN]

Puede ajustar el punto óptimo cuando la parte negra de la imagen tiene poca definición o es de color verde.

- 1) Pulse ▲▼ para seleccionar [POSICIÓN DE FIJACIÓN].
- 2) Pulse ◄► para realizar el ajuste.

Estado	Cálculo aproximado del valor óptimo	Margen de ajuste
La parte negra tiene poca definición.	El punto en el cual mejora más la definición de la parte negra es el valor óptimo.	1 - 255
La parte negra se vuelve verde.	El punto en el cual la parte verde se vuelve negra y se mejora la definición es el valor óptimo.	

Nota

- [POSICIÓN DE FIJACIÓN] solo se puede ajustar cuando ingresa una señal en el terminal <RGB 1 IN> o en el terminal <RGB 2 IN>.
- El ajuste no está disponible en función de la señal.

[BORDES ZONA BLENDING]

La función de combadura de bordes permite superponer perfectamente las imágenes de varios proyectores usando la inclinación del brillo del área superpuesta.

- 1) Pulse ▲▼ para seleccionar [BORDES ZONA BLENDING].

2) Pulse ◀▶ para cambiar el elemento.

- Los elementos cambiarán cada vez que pulse el botón.

[NO]	Desactiva la función de combadura de bordes.
[SÍ]	Utilice el valor de ajuste predefinido en el proyector para la inclinación del área de difuminación de bordes.
[USUARIO]	Utilice el valor de ajuste del usuario para la inclinación del área de difuminación de bordes. (La configuración/registro requiere un software separado. Póngase en contacto con su distribuidor.)

- Si se selecciona una opción distinta de [NO], vaya al paso 3).

3) Pulse el botón <ENTER>.

- Aparece la pantalla [BORDES ZONA BLENDING].

4) Pulse ▲▼ para especificar la zona que se va a corregir.

- Al unirse en la parte superior: establezca [SUPERIOR] en [SÍ]
- Al unirse en la parte inferior: establezca [INFERIOR] en [SÍ]
- Al unirse en la izquierda: establezca [IZQUIERDO] en [SÍ]
- Al unirse en la derecha: establezca [DERECHO] en [SÍ]

5) Pulse ◀▶ para cambiar a [SÍ].

6) Pulse ▲▼ para seleccionar [INICIO] o [ANCHO].

7) Pulse ◀▶ para ajustar la posición de inicio o la anchura de la corrección.

8) Pulse ▲▼ para seleccionar [MARCADOR].

9) Pulse ◀▶ para cambiar a [SÍ].

- Se visualiza un marcador del ajuste de la posición de imagen. La posición en la cual se superponen las líneas rojas y verdes de los grupos que se van a unir será el punto óptimo. Asegúrese de fijar la anchura de corrección para que los proyectores se unan con el mismo valor. La unión óptima no es posible con proyectores con diferentes anchuras de corrección.

El punto óptimo es el punto en el cual estas líneas solapan.

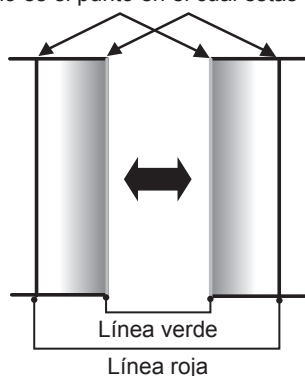

10) Pulse ▲▼ para seleccionar [AJUSTE DE BRILLO].

11) Pulse el botón <ENTER>.

- Aparece la pantalla [AJUSTE DE BRILLO].
- Al configurar [CARTA DE AJUSTE AUTOMÁTICA] como [SÍ] en la pantalla [BORDES ZONA BLENDING], se visualizan las imágenes de prueba de negro al abrirse la pantalla [AJUSTE DE BRILLO].

12) Pulse ▲▼ para seleccionar [NIVEL NEGRO NO SUPERPUESTO].

13) Pulse el botón <ENTER>.

- Aparece la pantalla [NIVEL NEGRO NO SUPERPUESTO].
- [ROJO], [VERDE] y [AZUL] pueden ajustarse por separado si para [FIJACIÓN] se selecciona [NO].

14) Pulse ▲▼ para seleccionar un elemento y pulse ◀▶ para cambiar el ajuste.

- Una vez completado el ajuste, pulse el botón <MENU> para volver a la pantalla [AJUSTE DE BRILLO].

15) Pulse ▲▼ para seleccionar [SUPERIOR], [INFERIOR], [IZQUIERDO] o [DERECHO] en [ANCHO DEL BORDE NEGRO].

- 16) Pulse ◀▶ para establecer la región (anchura) del ajuste [ANCHO DEL BORDE NEGRO].
- 17) Pulse ▲▼ para seleccionar [ÁREA KEYSTONE SUPERIOR], [ÁREA KEYSTONE INFERIOR], [ÁREA KEYSTONE IZQUIERDA] o [ÁREA KEYSTONE DERECHA].
- 18) Pulse ◀▶ para ajustar la inclinación del borde entre [NIVEL NEGRO NO SUPERPUESTO] y [NIVEL DEL BORDE NEGRO].
- 19) Pulse ▲▼ para seleccionar [NIVEL DEL BORDE NEGRO].
 - Aparece la pantalla [NIVEL DEL BORDE NEGRO].
 - [ROJO], [VERDE] y [AZUL] pueden ajustarse por separado si para [FIJACIÓN] se selecciona [NO].
- 20) Pulse el botón <ENTER>.
 - Aparece la pantalla [NIVEL DE NEGRO SUPERPUESTO].
 - [ROJO], [VERDE] y [AZUL] pueden ajustarse por separado si para [FIJACIÓN] se selecciona [NO].
- 21) Pulse ▲▼ para seleccionar un elemento, y pulse ◀▶ para cambiar el ajuste.
 - Una vez completado el ajuste, pulse el botón <MENU> para volver a la pantalla [AJUSTE DE BRILLO].
- 22) Pulse ▲▼ para seleccionar [SUPERIOR], [INFERIOR], [IZQUIERDO] o [DERECHO] para [NIVEL DE NEGRO SUPERPUESTO].
- 23) Pulse el botón <ENTER>.
 - Aparece la pantalla [NIVEL DE NEGRO SUPERPUESTO].
 - [ROJO], [VERDE] y [AZUL] pueden ajustarse por separado si para [FIJACIÓN] se selecciona [NO].
- 24) Pulse ▲▼ para seleccionar un elemento y pulse ◀▶ para cambiar el ajuste.

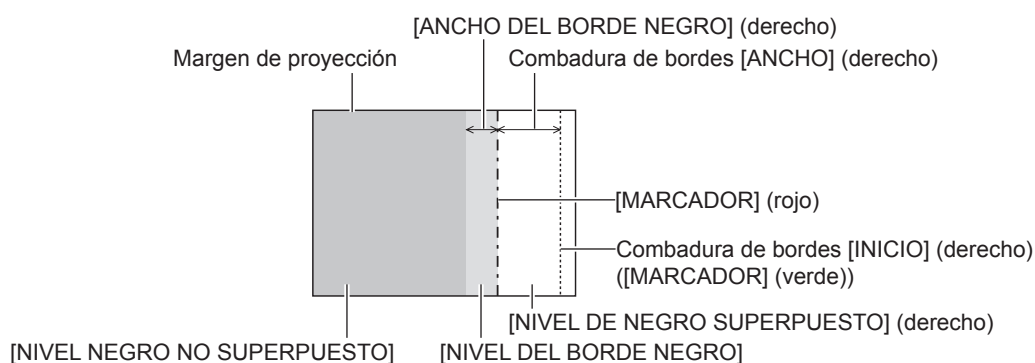

Nota

- [AJUSTE DE BRILLO] es una función que hace que el incremento de brillo en el nivel de negro del área de la imagen superpuesta sea difícil de percibir cuando se usa [BORDES ZONA BLENDING] para configurar pantallas múltiples. El punto óptimo de la corrección se realiza ajustando [NIVEL NEGRO NO SUPERPUESTO] de modo que el nivel de negro del área de la imagen superpuesta tenga el mismo nivel que el área sin superposición. Si el área del borde del lugar en el que se está superponiendo la imagen y aquella que se superpone es más brillante tras ajustar [NIVEL NEGRO NO SUPERPUESTO], cambie la anchura de la parte superior, inferior, izquierda o derecha. Ajuste [NIVEL DEL BORDE NEGRO] cuando el ajuste de anchura solo oscurezca el área del borde.
- La parte de unión puede parecer discontinua dependiendo de la posición desde la cual se esté observando cuando se usa una pantalla con ganancia alta o una pantalla de retroproyección.
- Al configurar las pantallas múltiples usando la difuminación de bordes horizontal y vertical, ajuste [NIVEL DE NEGRO SUPERPUESTO] primero antes de hacer los ajustes del paso 12). El procedimiento del método de ajuste es el mismo que el del [NIVEL NEGRO NO SUPERPUESTO].
- Si solamente se utiliza la mezcla del borde horizontal o vertical, establezca todas las opciones de [NIVEL DE NEGRO SUPERPUESTO] en 0.
- El ajuste [CARTA DE AJUSTE AUTOMÁTICA] cambia sincronizándose con [CARTA DE AJUSTE AUTOMÁTICA] de [ECUALIZACIÓN DE COLORES].
- El ajuste de la inclinación del borde entre [NIVEL NEGRO NO SUPERPUESTO] y [NIVEL DEL BORDE NEGRO] es una función para realizar el ajuste de [GEOMETRÍA] (► página 103), así como difuminar bordes. Si [NIVEL NEGRO NO SUPERPUESTO] se inclina mediante la corrección trapezoidal de [KEYSTONE] en [GEOMETRÍA], realice los pasos 17) y 18) para ajustar la difuminación de bordes según la forma de [NIVEL NEGRO NO SUPERPUESTO].

[RESPUESTA DE FOTOGRAMA]

Ajuste el retraso del cuadro de la imagen.

- 1) Pulse ▲▼ para seleccionar [RESPUESTA DE FOTOGRAMA].
- 2) Pulse ◀▶ para cambiar el elemento.
 - Los elementos cambiarán cada vez que pulse el botón.

[NORMAL]	Ajuste estándar.
[RÁPIDO]* ¹	Simplifica el procesamiento de la imagen para reducir el retraso del cuadro de la imagen.
[FIJO]* ²	Ajusta el retraso de cuadro de la imagen en un valor constante, independientemente de la posición o la ampliación de la imagen.

*1 Cuando las señales de entrada sean diferentes de las señales entrelazadas, [RÁPIDO] no puede ajustarse.

*2 Solamente al recibir señales de imágenes en movimiento y señales de imágenes fijas con una frecuencia de barrido vertical de 50 Hz o 60 Hz

Nota

- La opción [DIGITAL CINEMA REALITY] no puede configurarse si para [RESPUESTA DE FOTOGRAMA] se ha seleccionado [RÁPIDO].
- [RESPUESTA DE FOTOGRAMA] no puede ajustarse durante P IN P.

[CREACIÓN DE FOTOGRAMA]

Fije la cantidad de interpolación del cuadro de la imagen.

La imagen con movimiento rápido se puede visualizar más poco a poco al generarse de forma automática el cuadro intermedio entre el cuadro anterior y siguiente.

- 1) Pulse ▲▼ para seleccionar [CREACIÓN DE FOTOGRAMA].
- 2) Pulse el botón <ENTER>.
 - Aparece la pantalla [CREACIÓN DE FOTOGRAMA].
- 3) Pulse ▲▼ para seleccionar [MODO CREACIÓN DE FOTOGRAMA].
- 4) Pulse ◀▶ para cambiar el elemento.
 - Los elementos cambiarán cada vez que pulse el botón.

[NO]	Desactiva la función de creación de cuadro.
[1]	Ajusta la cantidad de interpolación más débil.
[2]	Ajusta la cantidad de interpolación intermedia.
[3]	Ajusta la cantidad de interpolación más fuerte.

Nota

- El efecto puede ser difícil de advertir en función de la imagen.
- Cambie el ajuste cuando la imagen parezca artificial debido al retraso de la imagen o a la generación de ruido.
- [CREACIÓN DE FOTOGRAMA] se ajusta a [NO] en los siguientes casos.
 - Cuando [RESPUESTA DE FOTOGRAMA] se establece en [RÁPIDO]
 - Cuando el menú [OPCION DISPLAY] → [SIMULTANEAR AJUSTE DE ENTRADA] [AUTO(3D)] se configura como [AUTO(2D)] y se visualiza una imagen en formato simultáneo
 - Cuando se visualizan las imágenes de prueba internas.
- El ajuste [CREACIÓN DE FOTOGRAMA] se desactiva y se fija a [NO] cuando [CREACIÓN DE FOTOGRAMA] se configura con un valor que no sea [NO] y se realiza el siguiente ajuste u operación.
 - Ajuste [RESPUESTA DE FOTOGRAMA] en [RÁPIDO].
 - Ajuste el menú [OPCION DISPLAY] → [SIMULTANEAR AJUSTE DE ENTRADA] en [AUTO(3D)] o [AUTO(2D)] para visualizar una imagen en formato simultáneo

Ajuste [DETECCIÓN DE PELÍCULA]

Configure la función de detección de película para aumentar la resolución de vídeo determinando si es un contenido que telecine ejecuta en la señal de entrada.

- 1) Pulse ▲▼ para seleccionar [CREACIÓN DE FOTOGRAMA].
- 2) Pulse el botón <ENTER>.
 - Aparece la pantalla [CREACIÓN DE FOTOGRAMA].
- 3) Pulse ▲▼ para seleccionar [MODO CREACIÓN DE FOTOGRAMA].
- 4) Pulse ◀▶ para seleccionar un modo de [1], [2] o [3].
- 5) Pulse ▲▼ para seleccionar [DETECCIÓN DE PELÍCULA].
- 6) Pulse ◀▶ para cambiar el elemento.
 - Los elementos cambiarán cada vez que pulse el botón.

[NO]	Desactiva la función de detección de película.
------	--

[SÍ]	Activa la función de detección de película. La resolución de vídeo se mejora para el contenido que telecine ejecuta en la señal de entrada.
------	---

Nota

- La resolución de vídeo no cambia incluso si [DETECCIÓN DE PELÍCULA] se configura como [SÍ] para el contenido que telecine no ejecuta en la señal de entrada.
El contenido que telecine ejecuta es el de imagen de película convertido a imagen de vídeo.
- [DETECCIÓN DE PELÍCULA] no puede ser configurado cuando se recibe una señal para el contenido con la frecuencia de barrido vertical de 30 Hz, 25 Hz o 24 Hz o una señal para el contenido con el formato de señal 24sF.

[BLOQUEO DE FOTOGRAMA]

Ajuste esta función para ver la imagen en 3D cuando la frecuencia de barrido vertical de la señal sea 25 Hz, 50 Hz y 100 Hz.

1) Pulse ▲▼ para seleccionar [BLOQUEO DE FOTOGRAMA].

2) Pulse ◀▶ para cambiar el elemento.

- Los elementos cambiarán cada vez que pulse el botón.

[NO]	Reduce el parpadeo de la imagen en pantalla.
[SÍ]	Sincroniza la imagen en pantalla con la frecuencia de barrido vertical de la señal de entrada.

Nota

- [BLOQUEO DE FOTOGRAMA] no aparece cuando la señal de entrada tienen una frecuencia de barrido vertical distinta a la anteriormente indicada o al visualizarse imágenes en 2D.
- La imagen podría parpadear si [BLOQUEO DE FOTOGRAMA] se ajusta en [SÍ].
- La imagen en pantalla podría entrecortarse si [BLOQUEO DE FOTOGRAMA] se ajusta en [NO].

[RASTER POSITION]

Esta opción permitirá que la posición de la imagen se mueva arbitrariamente dentro del área de visualización cuando la imagen recibida no haga uso de la totalidad del área de visualización.

1) Pulse ▲▼ para seleccionar [RASTER POSITION].

2) Pulse el botón <ENTER>.

- Aparece la pantalla [RASTER POSITION].

3) Pulse ▲▼◀▶ para ajustar la posición.

Menú [PANTALLA DE IDIOMA(LANGUAGE)]

En la pantalla de menú, seleccione [PANTALLA DE IDIOMA(LANGUAGE)] en el menú principal y acceda al sub-menú.

Consulte “Navegación a través del menú” (➔ página 85) para obtener más información acerca del uso de la pantalla de menú.

Cambio del idioma de visualización

Puede seleccionar el idioma del menú en pantalla.

- 1) Pulse ▲▼ para seleccionar el idioma en pantalla y pulse el botón <ENTER>.



- Los diferentes menús, ajustes, pantallas de ajuste, nombres del botón de control, etc. se mostrarán en el idioma seleccionado.
- El idioma se puede cambiar a inglés, alemán, francés, español, italiano, portugués, japonés, chino, ruso o coreano.

Nota

- El idioma del menú en pantalla está ajustado en inglés en la configuración predeterminada de fábrica, y también cuando se ejecuta el menú [SETUP PROYECTOR] → [INICIALIZAR] → [TODOS LOS DATOS DE USUARIO].

Menú [AJUSTES 3D]

En la pantalla de menú, seleccione [AJUSTES 3D] en el menú principal y seleccione un elemento del sub-menú.

Consulte “Navegación a través del menú” (➔ página 85) para obtener más información acerca del uso de la pantalla de menú.

[AJUSTE DEL SISTEMA 3D]

Ajuste el método de visualización de imagen que se usará con entrada de señales 3D en función del sistema 3D que se esté usando.

- 1) Pulse ▲▼ para seleccionar [AJUSTE DEL SISTEMA 3D].
- 2) Pulse ◀▶ para cambiar el elemento.
 - Los elementos cambiarán cada vez que pulse el botón.

[SENCILLO]	Al recibir una señal 3D, las imágenes para el ojo izquierdo y derecho se visualizan alternativamente con el formato de cuadro secuencial.
[DUAL (IZQUIERDA)]	Sólo se visualizan las imágenes para el ojo izquierdo durante la entrada de una señal 3D.
[DUAL (DERECHA)]	Sólo se visualizan las imágenes para el ojo derecho durante la entrada de una señal 3D.

Nota

- Cuando se reciben imágenes 2D, se visualizan imágenes 2D con independencia de la configuración de [AJUSTE DEL SISTEMA 3D].

[AJUSTE SINCRONISMO 3D]

Establezca la forma en la cual se usarán el terminal <3D SYNC 1 IN/OUT> y el terminal <3D SYNC 2 OUT>.

Atención

- Antes de conectar dispositivos externos al terminal <3D SYNC 1 IN/OUT> y el terminal <3D SYNC 2 OUT> usando cables, termine la configuración de [MODO DE SINCRONISMO 3D] y confirme que los dispositivos externos que se conectarán están apagados.
- Si cambia el ajuste [MODO DE SINCRONISMO 3D] mientras conecta los cables, podría provocar un funcionamiento incorrecto del proyector o los dispositivos externos conectados.

- 1) Pulse ▲▼ para seleccionar [AJUSTE SINCRONISMO 3D].
- 2) Pulse el botón <ENTER>.
 - Aparece el mensaje de precaución relacionado con [AJUSTE SINCRONISMO 3D].
- 3) Pulse el botón <ENTER>.
 - Aparece la pantalla [AJUSTE SINCRONISMO 3D].
- 4) Pulse ▲▼ para seleccionar [MODO DE SINCRONISMO 3D].
- 5) Pulse ◀▶ para cambiar el elemento.

[MODO DE SINCRONISMO 3D]	Detalles que se deben configurar en [3D SYNC1]	Detalles que se deben configurar en [3D SYNC2]
[NO]	No se usa.	No se usa.
[1]	Salida de activación de 3D	Salida de sincronización estéreo
[2]	Salida de activación de 3D	Salida de activación de 3D
[3]	Entrada de sincronización estéreo	A través de 3D SYNC1
[4]	Entrada de sincronización estéreo	Salida de sincronización estéreo
[5]	Entrada de sincronización estéreo	Salida de activación de 3D
[6]	Entrada de sincronización de cuadro	A través de 3D SYNC1
[7]	Entrada de sincronización de cuadro	Salida de sincronización estéreo
[8]	Entrada de sincronización de cuadro	Salida de activación de 3D
[9]	Salida de activación de 3D	Salida de sincronización de cuadro
[10]	Salida de sincronización estéreo	Salida de sincronización de cuadro
[11]	Salida 3D IR TRANSMITTER (+)	Salida 3D IR TRANSMITTER (-)

- 6) Si se ha seleccionado [1], [4], [7] o [10], pulse ▲▼ para seleccionar [AJUSTE DE SALIDA SINC STEREO], y pulse ◀▶ para ajustar la cantidad de retraso para la salida.

[0us] - [25 000 us]	Fija la cantidad en incrementos de 10 us.
---------------------	---

- Para sincronizar múltiples proyectores para visualizar imágenes en 3D, utilice una entrada y salida de sincronización de cuadro.
 Seleccione [9] o [10] para el primer proyector.
 Seleccione [6], [7] o [8] para el segundo y los siguientes proyectores.
- La sincronización estéreo es una señal que tiene un ciclo de trabajo del 50% , donde Alta corresponde al ojo izquierdo y Baja al ojo derecho.
- “H” se envía a la visualización de imagen en 3D y “L” a la visualización de imagen 2D desde el terminal para el cual se seleccionó la salida de activación de 3D.

Nota

- [11] en [MODO DE SINCRONISMO 3D] es el ajuste cuando junto con el proyector se usa el transmisor IR 3D TY-3DTRW de Panasonic (descatalogado). Póngase en contacto con su distribuidor para que le informe del método de conexión.
- Se desactivan los siguientes ajustes y la función de sincronización del contraste y la función de sincronización del obturador no se pueden utilizar cuando [AJUSTE SINCRONISMO 3D] está establecido en una opción que no sea [NO].
 - El menú [IMAGEN] → [CONTRASTE DINÁMICO] → [USUARIO] → [MULTI PROJECTOR SYNC]
 - El menú [OPCION DISPLAY] → [AJUSTES DE OBTURADOR] → [MULTI PROJECTOR SYNC]
 - El menú [SETUP PROYECTOR] → [MULTI PROJECTOR SYNC]
- El ajuste [AJUSTE SINCRONISMO 3D] se desactiva y se fija en [NO] cuando el menú [SETUP PROYECTOR] → [MULTI PROJECTOR SYNC] → [MODO] se ajusta con un valor que no sea [NO].

[FORMATO ENTRADA 3D]

Seleccione el formato 3D de las señales de imagen que se reciben.
 Seleccione un formato 3D que coincida con la señal de entrada.

- 1) Pulse ▲▼ para seleccionar [FORMATO ENTRADA 3D].
- 2) Pulse el botón <ENTER>.
 - Aparece la pantalla [FORMATO ENTRADA 3D].
- 3) Pulse ▲▼ para seleccionar un formato 3D.

[AUTO]*1	Detecta automáticamente el formato 3D de las señales de imagen que se reciben para visualizarlas.
[NATIVO]	Fuerza la visualización de imágenes en 2D sin importar las señales de imagen de entrada.
[SIMULTANEAS]*2	Muestra forzosamente imágenes en 3D en el formato simultáneo independientemente de las señales de vídeo de entrada.
[SIDE BY SIDE]	Fuerza la visualización de imágenes en 3D en formato lado a lado sin importar las señales de imagen de entrada.
[TOP AND BOTTOM]	Fuerza la visualización de imágenes en 3D en formato arriba y abajo sin importar las señales de imagen de entrada.
[LINEA A LINEA]*3	Muestra forzosamente imágenes en 3D en el formato línea por línea independientemente de las señales de imagen de entrada.
[FOTOGRAMA SECUENCIAL]*4	Fuerza la visualización de imágenes en 3D en formato de cuadro secuencial sin importar las señales de imagen de entrada.

*1 Sólo durante la entrada DVI-D o HDMI

*2 Solamente durante 3G-SDI entrada del nivel B

*3 Sólo al recibir señales diferentes de las señales entrelazadas

*4 Sólo al recibir señales progresivas con una frecuencia de barrido vertical de 100 Hz o 120 Hz en los terminales <RGB1>/<RGB2>/<DVI-D>

- 4) Pulse el botón <ENTER>.

Nota

- [FORMATO ENTRADA 3D] no puede configurarse si para el menú [OPCION DISPLAY] → [SIMULTANEAR AJUSTE DE ENTRADA] se selecciona otra opción distinta a [NO] y se muestra la imagen en formato simultáneo.
- Si se ha seleccionado [AUTO], [SIMULTANEAS], [SIDE BY SIDE], [TOP AND BOTTOM], [LINEA A LINEA] o [FOTOGRAMA SECUENCIAL], las imágenes en 3D no se visualizan con el menú [OPCION DISPLAY] → [SIMULTANEAR AJUSTE DE ENTRADA]. En [AUTO], esto se aplica solo cuando el formato 3D puede ser reconocido.
- Es posible que estos ajustes no funcionen correctamente en algunos dispositivos externos conectados.

[CONMUTAR IZDA / DCHA]

Visualice imágenes invirtiendo la sincronización cuando las imágenes izquierda y derecha se intercambian.
 Cambie la configuración cuando algo no funcione correctamente con la imagen en 3D que se está viendo.

- 1) Pulse ▲▼ para seleccionar [CONMUTAR IZDA / DCHA].

2) Pulse ◀▶ para cambiar el elemento.

- Los elementos cambiarán cada vez que pulse el botón.

[NORMAL]	No cambie la configuración [NORMAL] si las imágenes en 3D se visualizan correctamente.
[INTERCAMBIADO]	Seleccione esta opción cuando las imágenes en 3D izquierda y derecha se vayan a intercambiar en el momento de visualizarse.

Nota

- Esta función se deshabilita cuando [AJUSTE DEL SISTEMA 3D] se configura con cualquier otro ajuste que no sea [SENCILLO].

[IGUALADO DE COLOR 3D]

Cambie los datos de corrección de correspondencia de colores que se aplicarán a la imagen visualizada.

1) Pulse ▲▼ para seleccionar [IGUALADO DE COLOR 3D].

2) Pulse ◀▶ para cambiar el elemento.

- Los elementos cambiarán cada vez que pulse el botón.

[COMPARTIR PARA 2D/3D]	Usa los mismos datos de corrección para la señal 2D y 3D.
[SEPARAR PARA 2D/3D]	Usa distintos datos de corrección para la señal 2D y 3D.

Nota

- Cambie el ajuste de [ECUALIZACIÓN DE COLORES] (→ página 118) cuando la señal que se va a ajustar se esté recibiendo.

[BALANCE DE IMAGEN 3D]

Corrija la diferencia cuando las imágenes para el ojo izquierdo y derecho tengan distinto color o brillo.

1) Pulse ▲▼ para seleccionar [BALANCE DE IMAGEN 3D].

2) Pulse el botón <ENTER>.

- Aparece la pantalla [BALANCE DE IMAGEN 3D].

3) Pulse ▲▼ para seleccionar un elemento, y pulse ◀▶ para cambiar el ajuste.

- Con la imagen del ojo izquierdo como referencia, se corrige la imagen del ojo derecho usando el valor definido.
- Para [MONITOR FORMA ONDA 3D], las imágenes para el ojo izquierdo y el ojo derecho se dividen horizontalmente a la izquierda y derecha, y se visualizan formas de onda.

[CONTRASTE]	Ajusta el contraste de colores.	
[NIVEL BLANCO EN ROJO FUERTE]	Ajusta el color rojo del balance de blancos alto.	
[NIVEL BLANCO EN VERDE FUERTE]	Ajusta el color verde del balance de blancos alto.	
[NIVEL BLANCO EN AZUL FUERTE]	Ajusta el color azul del balance de blancos alto.	
[BRILLO]	Ajusta la parte (negra) oscura de la imagen proyectada.	
[NIVEL BLANCO EN ROJO SUAVE]	Ajusta el color rojo del balance de blancos bajo.	
[NIVEL BLANCO EN VERDE SUAVE]	Ajusta el color verde del balance de blancos bajo.	
[NIVEL BLANCO EN AZUL SUAVE]	Ajusta el color azul del balance de blancos bajo.	
[COLOR]	Ajusta la saturación de color.	
[TINTE]	Ajusta el tono de piel en la imagen proyectada.	
[FASE RELOJ]	Ajusta la imagen cuando hay parpadeos o bordes borrosos.	
[MONITOR FORMA ONDA 3D]	[NO]	No visualiza el monitor de forma de onda 3D.
	[SÍ]	Visualiza el monitor de forma de onda 3D.

Nota

- El ajuste [FASE RELOJ] durante la entrada simultánea de RGB1 y RGB2, y se ajusta a partir de la imagen del ojo derecho.
- Esta función se deshabilita cuando [AJUSTE DEL SISTEMA 3D] se configura con cualquier otro ajuste que no sea [SENCILLO].
- Esto se deshabilita cuando se visualiza [PATRON DE PRUEBA 3D].

- Esta función se deshabilita cuando [MODO DE PRUEBA 3D] se configura con cualquier otro ajuste que no sea [NORMAL].
- El monitor de forma de onda 3D sólo se visualiza cuando se muestra la pantalla [BALANCE DE IMAGEN 3D].
- El monitor de forma de onda normal no puede visualizarse con imágenes en 3D.

[AJUSTE TIEMPO DE OSCURO]

Configure el período que se visualizará el negro entre la imagen del ojo derecho y la del ojo izquierdo para adaptarlo al sistema 3D que se esté usando.

- 1) Pulse ▲▼ para seleccionar [AJUSTE TIEMPO DE OSCURO].
- 2) Pulse ◀▶ para cambiar el elemento.
 - Los elementos cambiarán cada vez que pulse el botón.

[0.5ms]	Fija un elemento para que el ajuste 3D se realice correctamente.
[1.0ms]	
[1.5ms]	
[2.0ms]	
[2.5ms]	
[2.7ms]	

Nota

- Esta función se deshabilita cuando [AJUSTE DEL SISTEMA 3D] se configura con cualquier otro ajuste que no sea [SENCILLO].
- La interferencia puede ser más grande o la imagen visualizada puede oscurecerse si el ajuste no coincide con el sistema 3D que se esté usando.

[RETRASO DE FOTOGRAMA EN 3D]

Ajuste la sincronización del cambio izquierda a derecha de una imagen.

- 1) Pulse ▲▼ para seleccionar [RETRASO DE FOTOGRAMA EN 3D].
- 2) Pulse ◀▶ para cambiar el elemento.

[0us] - [25 000 us]	Fija la cantidad en incrementos de 10 us.
---------------------	---

- El rango de ajuste depende de la señal de entrada.

[MODO DE PRUEBA 3D]

Ajuste el modo de visualización de la imagen para usarse con los ajustes del sistema 3D.

- 1) Pulse ▲▼ para seleccionar [MODO DE PRUEBA 3D].
- 2) Pulse ◀▶ para cambiar el elemento.

[NORMAL]	Ajuste normal.
[IZQ/IZQ]	Muestra la imagen de la señal de entrada del ojo izquierdo para la imagen de ambos ojos, derecho e izquierdo.
[DCH/DCH]	Muestra la imagen de la señal de entrada del ojo derecho para las imágenes de ambos ojos, derecho e izquierdo.
[IZQ/NEGRO]	Muestra la imagen de la señal de entrada del ojo izquierdo para la imagen del ojo izquierdo, y todas las imágenes negras para la imagen del ojo derecho.
[NEGRO/DCH]	Muestra todas las imágenes negras para la imagen del ojo izquierdo y la imagen de la señal de entrada del ojo derecho para la imagen del ojo derecho.

Nota

- El ajuste [MODO DE PRUEBA 3D] se restablece con el valor [NORMAL] cuando el proyector se apaga.
- Esta función se deshabilita cuando [AJUSTE DEL SISTEMA 3D] se configura con cualquier otro ajuste que no sea [SENCILLO].
- Esto se deshabilita cuando se visualiza [PATRON DE PRUEBA 3D].

[PATRON DE PRUEBA 3D]

Las imágenes de prueba 3D se pueden usar para verificar el funcionamiento y realizar ajustes incluso sin una señal 3D.

- 1) Pulse ▲▼ para seleccionar [PATRON DE PRUEBA 3D].

2) Pulse ◀▶ para cambiar el elemento.

Pantalla de menú + pantalla de entrada	Seleccione imágenes de prueba que sean fáciles de comprobar o de realizar ajustes.
Pantalla de menú + izquierdo: blanco/derecho: negro	
Pantalla de menú + izquierdo: negro/derecho: blanco	

Nota

- Cuando el menú [OPCION DISPLAY] → [RGB IN] → [AJUSTE DE ENTRADA RGB1] (► página 123) se configura como [VIDEO] o [Y/C], las imágenes de prueba 3D no pueden visualizarse si se ha seleccionado el terminal <RGB 1 IN>.
- Esta función se deshabilita cuando [AJUSTE DEL SISTEMA 3D] se configura con cualquier otro ajuste que no sea [SENCILLO].

[AVISOS DE SEGURIDAD]

Seleccione si desea mostrar u ocultar los mensajes de advertencia relacionados con la visualización en 3D cuando el proyector está encendido.

1) Pulse ▲▼ para seleccionar [AVISOS DE SEGURIDAD].

2) Pulse ◀▶ para cambiar el elemento.

- Los elementos cambiarán cada vez que pulse el botón.

[SÍ]	Muestra los mensajes de advertencia relacionados con la visualización en 3D cuando el proyector está encendido.
[NO]	Oculto los mensajes de advertencia relacionados con la visualización en 3D cuando el proyector está encendido.

Nota

- Si se ha seleccionado [NO], el mensaje de advertencia relacionado con las imágenes 3D no se visualiza cuando el proyector se enciende.
- Una pantalla de confirmación aparece cuando se cambia de [SÍ] a [NO]. Pulse ◀▶ para seleccionar [EJECUTAR], y pulse el botón <ENTER> para cambiar el ajuste a[NO].

Atención

- Cuando un número indeterminado de personas visualice imágenes en 3D con fines comerciales, muestre los mensajes de advertencia relacionados con la visualización en 3D para que los usuarios sean conscientes.

[MEDIDAS DE SEGURIDAD]

Muestre los mensajes de advertencia relacionados con la visualización en 3D.

1) Pulse ▲▼ para seleccionar [MEDIDAS DE SEGURIDAD].

2) Pulse el botón <ENTER>.

- Aparece la pantalla [MEDIDAS DE SEGURIDAD].
- Pulse ◀▶ para cambiar la página.

MEDIDAS DE SEGURIDAD 1/2	MEDIDAS DE SEGURIDAD 2/2
<p>LEA Y SIGA LAS SIGUIENTES RECOMENDACIONES CUANDO SEAN VISTAS IMÁGENES 3D POR UN NUMERO INDETERMINADO DE PERSONAS O SEAN USADAS EN APLICACIONES COMERCIALES SE DEBEN DE TRANSMITIR LAS SIGUIENTES PRECAUCIONES</p> <p>PARA DISFRUTAR SEGURA Y CONFORTABLEMENTE IMÁGENES 3D, POR FAVOR, LEA DETENIDAMENTE EL MANUAL DE INSTRUCCIONES</p>	<p>POR FAVOR, ABSTENGASE DE VER IMÁGENES 3D SI NO SE SIENTE BIEN O EXPERIMENTA FATIGA VISUAL</p> <p>POR FAVOR USE CONTENIDOS QUE HAYAN SIDO DESARROLLADOS DEBIDAMENTE PARA 3D</p> <p>MNTENGA LA DISTANCIA RECOMENDADA (3 VECES LA ALTURA DE LA PANTALLA)</p> <p>CONSULTA EL MANUAL DE INSTRUCCIONES SI ESTOS MENSAJES NO SON CLAROS</p>
<p>◀▶ CAMBIAR</p> <p>MENU SALIR</p>	<p>◀▶ CAMBIAR</p> <p>MENU SALIR</p>

Menú [OPCION DISPLAY]

En la pantalla de menú, seleccione [OPCION DISPLAY] en el menú principal y seleccione un elemento del submenú.

Consulte “Navegación a través del menú” (➔ página 85) para obtener más información acerca del uso de la pantalla de menú.

[ECUALIZACIÓN DE COLORES]

Corrija la diferencia de color entre proyectores que se produce al usar varios proyectores a la vez.

Ajuste de la igualación de colores

1) Pulse ▲▼ para seleccionar [ECUALIZACIÓN DE COLORES].

2) Pulse ◀▶ para cambiar el elemento.

- Los elementos cambiarán cada vez que pulse el botón.

[NO]	No se realiza el ajuste de igualación de colores.
[3COLORES]	Ajusta los tres colores: [ROJO], [VERDE] o [AZUL].
[7COLORES]	Ajusta los siete colores: [ROJO], [VERDE], [AZUL], [CIAN], [MAGENTA], [AMARILLO] o [BLANCO].
[MEDIDA]	Consulte “Ajuste de la igualación de colores con un colorímetro” (➔ página 119) para obtener más información sobre este modo.

3) Seleccione [3COLORES] o [7COLORES] y pulse el botón <ENTER>.

- Aparece la pantalla [3COLORES] o [7COLORES].

4) Pulse ▲▼ para seleccionar [ROJO], [VERDE], o [AZUL] ([ROJO], [VERDE], [AZUL], [CIAN], [MAGENTA], [AMARILLO] o [BLANCO] cuando [7COLORES] está seleccionado).

5) Pulse el botón <ENTER>.

- Aparece la pantalla [3COLORES:ROJO], [3COLORES:VERDE] o [3COLORES:AZUL].
Si se selecciona [7COLORES], se visualiza la pantalla [7COLORES:ROJO], [7COLORES:VERDE], [7COLORES:AZUL], [7COLORES:CIAN], [7COLORES:MAGENTA], [7COLORES:AMARILLO] o [7COLORES:BLANCO].
- Al configurar [CARTA DE AJUSTE AUTOMÁTICA] como [SÍ], se muestra el patrón de prueba para el color seleccionado.

6) Pulse ▲▼ para seleccionar [ROJO], [VERDE] o [AZUL].

7) Pulse ◀▶ para realizar el ajuste.

- El valor del ajuste cambia entre 0 y 2 048.

Nota

- Operación al corregir el color de ajuste
Cuando el color de la corrección es el mismo que el color de ajuste: la luminancia del color de ajuste cambia.
Al cambiar el rojo del color de corrección: se añade o quita rojo del color de ajuste.
Al cambiar el verde del color de corrección: se añade o quita verde del color de ajuste.
Al cambiar el azul del color de corrección: se añade o quita azul del color de ajuste.
- Este ajuste debe dejarse en manos de una persona que esté familiarizada con el proyector o en manos del personal de servicio, ya que esta operación requiere un alto nivel de conocimientos.
- Al pulsar el botón <DEFAULT> en el mando a distancia, se restaurarán los ajustes predeterminados de fábrica de todos los elementos.
- Si [ECUALIZACIÓN DE COLORES] está establecido en un valor diferente de [NO], [TEMPERATURA COLOR] se establece en [USUARIO1].
- Al ajustar [IGUALADO DE COLOR 3D] (➔ página 115), puede decidir si configurar ajustes distintos para la señal 2D y la señal 3D o bien usar los mismos datos.
- Tanto las opciones [NATIVO] o [3D] aparecen en la parte superior derecha del menú cuando se usan distintos ajustes para la señal 2D y la señal 3D.

Ajuste de la igualación de colores con un colorímetro

Utilice un colorímetro que pueda medir las coordenadas de cromaticidad y luminancia para cambiar los colores [ROJO], [VERDE], [AZUL], [CIAN], [MAGENTA], [AMARILLO] o [BLANCO] a los colores deseados.

- 1) Pulse ▲▼ para seleccionar [ECUALIZACIÓN DE COLORES].
- 2) Pulse ◀▶ para seleccionar [MEDIDA].
- 3) Pulse el botón <ENTER>.
 - Aparece la pantalla [MODO MEDIDA].
- 4) Pulse ▲▼ para seleccionar [DATOS MEDIDA].
- 5) Pulse el botón <ENTER>.
 - Aparece la pantalla [DATOS MEDIDA].
- 6) Mida la luminancia actual (Y) y las coordenadas de cromaticidad (x, y) usando el colorímetro.
- 7) Pulse ▲▼ para seleccionar un color y pulse ◀▶ para realizar el ajuste.
 - Ajuste [CARTA DE AJUSTE AUTOMÁTICA] en [SÍ] para visualizar un patrón de prueba de los colores seleccionados.
- 8) Una vez completada la introducción de estos datos, pulse el botón <MENU>.
 - Aparece la pantalla [MODO MEDIDA].
 - Cuando [MEDIDA] se selecciona en el paso 2), vaya al paso 9) e introduzca las coordenadas de los colores deseados.
- 9) Pulse ▲▼ para seleccionar [DATOS DESTINO].
- 10) Pulse el botón <ENTER>.
 - Aparece la pantalla [DATOS DESTINO].
- 11) Pulse ▲▼ para seleccionar un color y pulse ◀▶ para introducir las coordenadas de los colores deseados.
 - Al configurar [CARTA DE AJUSTE AUTOMÁTICA] como [SÍ], se muestra el patrón de prueba para el color seleccionado.
- 12) Una vez completada la introducción de estos datos, pulse el botón <MENU>.

Nota

- Los colores no se visualizan correctamente cuando los datos de destino son de un color que está fuera del alcance de este proyector.
- Establezca [CARTA DE AJUSTE AUTOMÁTICA] en [SÍ] para visualizar automáticamente un patrón de prueba durante el ajuste de los colores de ajuste seleccionados.
- La configuración de [CARTA DE AJUSTE AUTOMÁTICA] cambia junto con la de [CARTA DE AJUSTE AUTOMÁTICA], en [BORDES ZONA BLENDING].
- Antes de usar un colorímetro o instrumento similar para medir los datos de medición, ajuste [MODO DE IMAGEN] en [DINÁMICO].
- Puede existir una diferencia en las coordenadas de color de los datos de destino y de los valores de medición obtenidos en función de los instrumentos usados y de los entornos de medición.

[CORRECCIÓN LARG.PANT.]

Corrige el fenómeno en el cual los colores que aparecen más claros cuando se visualizan en una pantalla grande desde una distancia cercada en comparación cuando se visualizan en una pantalla de tamaño promedio de tal modo que los colores parecen ser los mismos.

- 1) Pulse ▲▼ para seleccionar [CORRECCIÓN LARG.PANT.].
- 2) Pulse ◀▶ para cambiar el elemento.

[NO]	No realiza ninguna corrección.
[1]	Realiza una pequeña corrección.
[2]	Realiza una corrección importante.

[AJUSTE PANTALLA]

Ajuste el tamaño de pantalla.

Cuando cambie la relación de aspecto de una imagen proyectada, corrija la posición óptima de la imagen de la pantalla. Realice el ajuste según sea necesario para la pantalla utilizada.

- 1) Pulse ▲▼ para seleccionar [AJUSTE PANTALLA].
- 2) Pulse el botón <ENTER>.
 - Aparece la pantalla [AJUSTE PANTALLA].
- 3) Pulse ◀▶ para cambiar el elemento [RELACIÓN DE ASPECTO].
 - Los elementos cambiarán cada vez que pulse el botón.

Núm. de modelo	[RELACIÓN DE ASPECTO]	Margen cuando [AJUSTE DE POSICIÓN PANTALLA] está seleccionado
PT-RZ31K	[16:10]	El ajuste no es posible.
	[4:3]	Ajusta la posición horizontal entre -160 y 160.
	[16:9]	Ajusta la posición vertical entre -60 y 60.
PT-RS30K	[4:3]	El ajuste no es posible.
	[16:9]	Ajusta la posición vertical entre -132 y 131.

- 4) Pulse ▲▼ para seleccionar [AJUSTE DE POSICIÓN PANTALLA].
 - La opción [AJUSTE DE POSICIÓN PANTALLA] no puede seleccionarse ni ajustarse cuando la [RELACIÓN DE ASPECTO] se ha definido conforme al siguiente elemento.
 PT-RZ31K: [16:10]
 PT-RS30K: [4:3]
- 5) Pulse ◀▶ para ajustar [AJUSTE DE POSICIÓN PANTALLA].

[SEÑAL AUTOMÁTICA]

Seleccione si desea ejecutar la configuración automática de señales automáticamente.

Cada vez si recibe frecuentemente señales no registradas en reuniones, etc., la posición de visualización de la pantalla o el nivel de la señal se puede ajustar automáticamente sin necesidad de pulsar el botón <AUTO SETUP> en el mando a distancia.

- 1) Pulse ▲▼ para seleccionar [SEÑAL AUTOMÁTICA].
- 2) Pulse ◀▶ para cambiar el elemento.
 - Los elementos cambiarán cada vez que pulse el botón.

[NO]	Desactiva la función de señal automática.
[SÍ]	Ejecuta la configuración automática de forma automática cuando las imágenes cambian a señales no registradas durante la proyección.

[AUTO AJUSTE]

Configure esta opción al ajustar una señal especial o una señal horizontalmente larga (como 16:9).

Ajuste con [MODO]

- 1) Pulse ▲▼ para seleccionar [AUTO AJUSTE].
- 2) Pulse el botón <ENTER>.
 - Aparece la pantalla [AUTO AJUSTE].
- 3) Pulse ▲▼ para seleccionar [MODO].
- 4) Pulse ◀▶ para cambiar el elemento.
 - Los elementos cambiarán cada vez que pulse el botón.

[ESTÁNDAR]	Ajuste estándar.
[ANCHA]	Seleccione este elemento cuando la relación de aspecto de una imagen sea una señal panorámica, que no cumpla con el ajuste de [ESTÁNDAR].
[USUARIO]	Seleccione este elemento al recibir una señal con resolución horizontal especial (número de puntos de visualización).

- Si selecciona [ESTÁNDAR] o [ANCHA], vaya al paso 7).
 - Si selecciona [USUARIO], vaya al paso 5).
- 5) Pulse ▲▼ para seleccionar [PUNTOS DE VISUAL.] y pulse ◀▶ para ajustar [PUNTOS DE VISUAL.] en la resolución horizontal de la fuente de señales.
 - 6) Pulse ▲▼ para seleccionar [MODO].
 - 7) Pulse el botón <ENTER>.
 - Se ejecuta el ajuste automático. [EN PROGRESIÓN] aparece mientras se realiza el ajuste automático. Cuando se ha completado, vuelve a aparecer la pantalla [AUTO AJUSTE].

Nota

- La configuración automática de la señal puede ejecutarse cuando se están recibiendo señales RGB analógicas compuestas por puntos como señales de ordenador o señales DVI-D/HDMI.

Ajuste automático de la posición

- 1) Pulse ▲▼ para seleccionar [AUTO AJUSTE].
- 2) Pulse el botón <ENTER>.
 - Aparece la pantalla [AUTO AJUSTE].
- 3) Pulse ▲▼ para seleccionar [AJUSTE DE POSICIÓN].
- 4) Pulse ◀▶ para cambiar el elemento.

[SÍ]	Ajuste la posición y el tamaño de la pantalla cuando se ejecuta la configuración automática.
[NO]	No realiza el ajuste automático.

Ajuste del nivel de señal automáticamente

- 1) Pulse ▲▼ para seleccionar [AUTO AJUSTE].
- 2) Pulse el botón <ENTER>.
 - Aparece la pantalla [AUTO AJUSTE].
- 3) Pulse ▲▼ para seleccionar [AJUSTE DE NIVEL DE SEÑAL].
- 4) Pulse ◀▶ para cambiar el elemento.

[NO]	No realiza el ajuste automático.
[SÍ]	Ajusta el nivel de negro (el menú [IMAGEN] → [BRILLO]) y el nivel de blanco (el menú [IMAGEN] → [CONTRASTE]) cuando se ejecuta el ajuste automático.

Nota

- [AJUSTE DE NIVEL DE SEÑAL] podría no funcionar correctamente a menos que ingrese imágenes fijas que contenga negros y blancos claros.

[CONFIG. ENTRADA SECUNDARIA]

Ajuste la función de reserva que cambia la señal a la señal de entrada de reserva de la forma más fluida posible cuando se interrumpa la señal de entrada.

- 1) Pulse ▲▼ para seleccionar [CONFIG. ENTRADA SECUNDARIA].
- 2) Pulse el botón <ENTER>.
 - Aparece la pantalla [CONFIG. ENTRADA SECUNDARIA].
- 3) Pulse ▲▼ para seleccionar [MODO ENTRADA SECUNDARIA].
- 4) Pulse el botón <ENTER>.
 - Aparece la pantalla [MODO ENTRADA SECUNDARIA].
- 5) Pulse ▲▼ para seleccionar la combinación de la entrada y pulse el botón <ENTER>.

Entrada principal	Entrada secundaria	Detalles
	[NO]	Desactiva la función de reserva.
[DVI-D]	[HDMI]	Activa la función de reserva.
[SDI1]	[SDI2]	
[SDI1]	[DVI-D]	
[SDI2]	[HDMI]	

6) Pulse el botón <MENU>.

- Aparece la pantalla [CONFIG. ENTRADA SECUNDARIA].

7) Pulse ▲▼ para seleccionar [CAMBIO AUTOMÁTICO].

- Cuando [MODO ENTRADA SECUNDARIA] está establecido en [NO], [CAMBIO AUTOMÁTICO] no puede seleccionarse.

8) Pulse ◀▶ para cambiar el elemento.

- Los elementos cambiarán cada vez que pulse el botón.

[HABILITADO]	Cambia a la entrada secundaria (entrada principal) automáticamente cuando la señal de entrada para la entrada principal (entrada secundaria) se interrumpe.
[DESHABILITADO]	Desactiva la función de cambio de entrada automático.

Nota

- La función de reserva se activa cuando la opción [MODO ENTRADA SECUNDARIA] se configura con algún ajuste que no sea [NO] y se reciba la misma señal en la entrada principal y la entrada secundaria.
- Para cambiar a la señal de entrada de reserva mediante la función de reserva, asegúrese de que se cumplen las tres condiciones siguientes para utilizar la función.
 - Ajuste [MODO ENTRADA SECUNDARIA] en cualquier valor distinto de [NO].
 - Se recibe la misma señal en las entradas principal y secundaria.
 - Muestre la imagen de la entrada principal o de la entrada secundaria.
- Si se cambia la entrada a una entrada diferente de la principal o la secundaria cuando la función de reserva está lista para utilizarse, la función de reserva deja de estar disponible. Para cambiar de nuevo a la señal de entrada de reserva mediante la función de reserva, cambie a la entrada principal o secundaria.
- Cuando la opción [MODO ENTRADA SECUNDARIA] se configura con un valor que no sea [NO], la combinación de esa entrada se reproduce en la [ENTRADA PRINCIPAL] y [ENTRADA SECUNDARIA] de la pantalla [CONFIG. ENTRADA SECUNDARIA].
- [ESTADO ENTRADA SECUNDARIA] se muestra en la guía de entradas (▶ página 133) y la pantalla [ESTADO] (▶ páginas 82, 170) cuando [MODO ENTRADA SECUNDARIA] está ajustado en un valor distinto de [NO].
 Cuando la señal puede cambiarse a la señal de entrada de reserva mediante la función de reserva, aparece [ACTIVA] en el valor [ESTADO ENTRADA SECUNDARIA]. Cuando no es posible, aparece [INACTIVA].
 La entrada secundaria será la entrada de reserva cuando [ESTADO ENTRADA SECUNDARIA] muestre [ACTIVA] mientras se reproduce la imagen procedente de la entrada principal.
 La entrada principal será la entrada de reserva cuando [ESTADO ENTRADA SECUNDARIA] muestre [ACTIVA] mientras se reproduce la imagen procedente de la entrada secundaria.
- Cuando [MODO ENTRADA SECUNDARIA] se configura con un valor que no sea [NO], la entrada se cambia sin problemas entre la entrada principal y la secundaria mientras es posible cambiar a la señal de entrada de reserva.
- Cuando [CAMBIO AUTOMÁTICO] está configurado como [HABILITADO], y [ESTADO ENTRADA SECUNDARIA] se muestra como [ACTIVA], la señal cambia a la entrada de reserva si se interrumpe la señal de entrada.
- Cuando [CAMBIO AUTOMÁTICO] está configurado como [HABILITADO], el valor de [ESTADO ENTRADA SECUNDARIA] cambiará a [INACTIVA] si la señal de entrada se interrumpe y cambia automáticamente a la entrada de reserva. En este caso, no es posible cambiar a la señal de entrada de reserva hasta que se restablezca la señal de entrada original. Si la entrada se ha cambiado automáticamente a la entrada de reserva, es posible cambiar a la señal de entrada de reserva cuando la señal original se haya restablecido. En este caso, se mantiene la entrada actual.
- [CONFIG. ENTRADA SECUNDARIA] no puede ajustarse durante P IN P. El modo de reserva tampoco se activa.
- Cuando el menú [OPCION DISPLAY] → [SIMULTANEAR AJUSTE DE ENTRADA] → [HDMI/DVI-D] se ajusta con un valor que no sea [NO], no se podrá seleccionar [MODO ENTRADA SECUNDARIA] que incluye la entrada DVI-D y HDMI en la combinación de entradas.
- Cuando el menú [OPCION DISPLAY] → [SIMULTANEAR AJUSTE DE ENTRADA] → [SDI1/SDI2] se ajusta con un valor que no sea [NO], no se podrá seleccionar [MODO ENTRADA SECUNDARIA] que incluye la entrada SDI1 y SDI2 en la combinación de entradas.
- Cuando el menú [OPCION DISPLAY] → [SDI IN] → [CONEXIÓN SDI] se ajusta en [DOBLE] o [AUTO], no se podrá seleccionar [MODO ENTRADA SECUNDARIA] que incluye la entrada SDI1 y SDI2 en la combinación de entradas.
- Los valores de ajuste de entrada principal se aplican a los valores del ajuste de la imagen tales como el menú [IMAGEN] → [MODO DE IMAGEN], [GAMMA], y [TEMPERATURA COLOR].
- Cuando la combinación de entradas en [MODO ENTRADA SECUNDARIA] es la entrada SDI1 y DVI-D o la entrada SDI2 y HDMI, la función de reserva se activa solo en la combinación siguiente de señales.

Entrada principal [SDI1]/[SDI2]	Entrada secundaria [DVI-D]/[HDMI]
HD-SDI 720/60p YP _B P _R 4:2:2	720/60p YP _B P _R 4:4:4
HD-SDI 720/50p YP _B P _R 4:2:2	720/50p YP _B P _R 4:4:4
3G-SDI 1080/60i RGB	1080/60i RGB

Entrada principal [SDI1]/[SDI2]	Entrada secundaria [DVI-D]/[HDMI]
3G-SDI 1080/50i RGB	1080/50i RGB
3G-SDI 1080/24p RGB	1080/24p RGB
3G-SDI 1080/25p RGB	1080/25p RGB
3G-SDI 1080/30p RGB	1080/30p RGB
3G-SDI 1080/60p YP _B P _R 4:2:2	1080/60p YP _B P _R 4:4:4
3G-SDI 1080/50p YP _B P _R 4:2:2	1080/50p YP _B P _R 4:4:4

[SIMULTANEAR AJUSTE DE ENTRADA]

Configure esta función cuando la señal de vídeo en formato simultáneo sea la entrada que se use.

- 1) Pulse ▲▼ para seleccionar [SIMULTANEAR AJUSTE DE ENTRADA].
- 2) Pulse el botón <ENTER>.
 - Aparece la pantalla [SIMULTANEAR AJUSTE DE ENTRADA].
- 3) Pulse el botón ▲▼ para seleccionar [RGB1/RGB2], [HDMI/DVI-D] o [SDI1/SDI2].
- 4) Pulse ◀▶ para cambiar el ajuste.
 - Los elementos cambiarán cada vez que pulse el botón.

[NO]	No se utiliza para las entradas simultáneas.
[AUTO(3D)]	Muestra imágenes en 3D en el sistema simultáneo.
[AUTO(2D)]*1	Muestra imágenes en 2D en el formato simultáneo.

*1 Sólo se puede configurar cuando para [SIMULTANEAR AJUSTE DE ENTRADA] se ha seleccionado [HDMI/DVI-D] o [SDI1/SDI2].

Nota

- Cuando se ha configurado [AUTO(2D)], las imágenes en 2D se muestran cuando las mismas señales compatibles 2D se reciben en cada entrada.
- Si se ha configurado [AUTO(3D)], las imágenes en 3D se muestran cuando las mismas señales compatibles 3D se reciben en cada entrada.
- La opción [SIMULTANEAR AJUSTE DE ENTRADA] no puede ajustarse durante el modo P IN P.
- Los ajustes [HDMI/DVI-D] o [SDI1/SDI2] de [SIMULTANEAR AJUSTE DE ENTRADA] (incluido el ajuste de entrada como la entrada principal o la entrada secundaria) se ajustan en [NO] cuando el menú [OPCION DISPLAY] → [CONFIG. ENTRADA SECUNDARIA] → [MODO ENTRADA SECUNDARIA] se ajusta con un valor que no sea [NO].
- [SDI1/SDI2] en [SIMULTANEAR AJUSTE DE ENTRADA] se fija en [NO] cuando el menú [OPCION DISPLAY] → [SDI IN] → [CONEXIÓN SDI] se configura con un valor que no sea [SIMPLE].
- Es posible que estos ajustes no funcionen correctamente en algunos dispositivos externos conectados.
- Podría no funcionar correctamente en función de la señal.
- El uso de cada señal de entrada se muestra en [RGB1] y [RGB2], en [HDMI] y [DVI-D], y en [SDI1] y [SDI2] de la pantalla [SIMULTANEAR AJUSTE DE ENTRADA] cuando se seleccionan [AUTO(3D)] o [AUTO(2D)].

[SIMULTANEAR AJUSTE DE ENTRADA]	Uso de la señal de entrada	Detalles
[AUTO(3D)]	[ENTRADA IZQUIERDA]	Utiliza la señal para la entrada correspondiente como una señal para la imagen del ojo izquierdo.
	[ENTRADA DERECHA]	Utiliza la señal para la entrada correspondiente como una señal para la imagen del ojo derecho.
[AUTO(2D)]*1	[1a ENTRADA DE FOTOGR.]	Utiliza la señal para la entrada correspondiente como una señal para el cuadro impar.
	[2a ENTRADA DE FOTOGR.]	Utiliza la señal para la entrada correspondiente como una señal para el cuadro par.

*1 Sólo se puede configurar cuando para [SIMULTANEAR AJUSTE DE ENTRADA] se ha seleccionado [HDMI/DVI-D] o [SDI1/SDI2].

[RGB IN]

Ajuste esta opción de modo que coincida con la señal recibida en el terminal <RGB 1 IN>.

Ajuste de [AJUSTE DE ENTRADA RGB1]

- 1) Pulse ▲▼ para seleccionar [RGB IN].
- 2) Pulse el botón <ENTER>.
 - Aparece la pantalla [RGB IN].

3) Pulse ▲▼ para seleccionar [AJUSTE DE ENTRADA RGB1].

4) Pulse ◀▶ para cambiar el elemento.

- Los elementos cambiarán cada vez que pulse el botón.

[RGB/YP _B P _R]	Seleccione esta opción cuando se reciba una señal RGB o una señal YC _B C _R /YP _B P _R en el terminal <RGB 1 IN>.
[VIDEO]	Seleccione esta opción cuando se reciba una señal de vídeo en el terminal <RGB 1 IN> (<R/P _R /VIDEO>).
[Y/C]	Seleccione esta opción cuando se reciba una señal de luminancia y una señal de color en el terminal <RGB 1 IN> (<G/Y>, <B/P _B /C>).

Para cambiar el nivel de segmento de una señal de sincronización de entrada

1) Pulse ▲▼ para seleccionar [RGB IN].

2) Pulse el botón <ENTER>.

- Aparece la pantalla [RGB IN].

3) Pulse ▲▼ para seleccionar [NIVEL DE CORTE DE RGB1] o [NIVEL DE CORTE DE RGB2].

4) Pulse ◀▶ para cambiar el elemento.

[BAJO]	Ajusta el nivel de segmento en [BAJO].
[ALTO]	Ajusta el nivel de segmento en [ALTO].

Ajuste de [MODO EDID DE RGB2]

1) Pulse ▲▼ para seleccionar [RGB IN].

2) Pulse el botón <ENTER>.

- Aparece la pantalla [RGB IN].

3) Pulse ▲▼ para seleccionar [MODO EDID DE RGB2].

4) Pulse el botón <ENTER>.

- Aparece la pantalla [MODO EDID DE RGB2].

5) Pulse ◀▶ para cambiar a [MODO EDID].

- Los elementos cambiarán cada vez que pulse el botón.

[ESTÁNDAR]	Ajuste estándar.
[EXPANSIÓN DE PANTALLA]	Cambia los datos de EDID según el ajuste [RELACIÓN DE ASPECTO].
[USUARIO]	Ajusta los elementos [RESOLUCIÓN] y [FRECUENC. ESCANEADO VERTICAL] como EDID.

- Si se ha seleccionado [ESTÁNDAR] o [EXPANSIÓN DE PANTALLA], continúe en el paso 10).

6) Pulse el botón <ENTER>.

- Aparece la pantalla [RESOLUCIÓN].

7) Pulse ▲▼▶ para seleccionar [RESOLUCIÓN].

- Seleccione [1024x768p], [1280x720p], [1280x768p], [1280x800p], [1280x1024p], [1366x768p], [1400x1050p], [1440x900p], [1600x900p], [1600x1200p], [1680x1050p], [1920x1080p], [1920x1080i] o [1920x1200p].

8) Pulse el botón <ENTER>.

- Aparece la pantalla [FRECUENC. ESCANEADO VERTICAL].

9) Pulse ◀▶ para seleccionar [FRECUENC. ESCANEADO VERTICAL].

- Seleccione [60Hz], [50Hz], [30Hz], [25Hz] o [24Hz] cuando se seleccione [1920x1080p] para [RESOLUCIÓN].
- Seleccione [60Hz], [50Hz] o [48Hz] cuando se seleccione [1920x1080i] para [RESOLUCIÓN].
- Seleccione [60Hz] o [50Hz] cuando seleccione algún ajuste que no sea uno de los siguientes para [RESOLUCIÓN].

– [1920x1080p], [1920x1080i]

10) Pulse el botón <ENTER>.

- Se visualiza la pantalla de confirmación.

11) Pulse ◀▶ para seleccionar [EJECUTAR], y pulse el botón <ENTER>.

Nota

- Los detalles de ajuste aparecen en [RESOLUCIÓN] y [FRECUENC. ESCANEADO VERTICAL] de [ESTADO EDID].
- Es posible que también deba indicar la resolución y los ajustes de frecuencia de barrido vertical en su ordenador o dispositivo de vídeo.
- Después de configurar los ajustes, puede que tenga que apagar y volver a encender el ordenador, el dispositivo de vídeo o el proyector.
- Una señal podría no emitirse con la resolución y la frecuencia de barrido vertical que se ha configurado, según el ordenador o el dispositivo de vídeo.

[DVI-D IN]

Configure esta opción según la señal de vídeo recibida en el terminal <DVI-D IN>.

Configuración de [NIVEL DE SEÑAL] de [DVI-D IN]

1) Pulse ▲▼ para seleccionar [DVI-D IN].

2) Pulse el botón <ENTER>.

- Aparece la pantalla [DVI-D IN].

3) Pulse ▲▼ para seleccionar [NIVEL DE SEÑAL].

4) Pulse ◀▶ para cambiar el elemento.

- Los elementos cambiarán cada vez que pulse el botón.

[AUTO]	Ajusta automáticamente el nivel de la señal.
[0-255:PC]	Seleccione esta opción cuando la señal emitida desde el terminal DVI-D del dispositivo externo (por ejemplo, un ordenador) se reciba en el terminal <DVI-D IN>.
[16-235]	Seleccione esta opción cuando la señal emitida desde el terminal HDMI del dispositivo externo (por ejemplo, un reproductor de discos Blu-ray) se reciba en el terminal <DVI-D IN> usando un cable de conversión, etc.

Nota

- La configuración óptima varía dependiendo de la configuración de la salida del dispositivo externo conectado. Consulte el manual de instrucciones del dispositivo externo en relación con la salida del dispositivo externo.

Configuración de [SELECCIÓN DE EDID] de [DVI-D IN]

1) Pulse ▲▼ para seleccionar [DVI-D IN].

2) Pulse el botón <ENTER>.

- Aparece la pantalla [DVI-D IN].

3) Pulse ▲▼ para seleccionar [SELECCIÓN DE EDID].

4) Pulse ◀▶ para cambiar el elemento.

- Los elementos cambiarán cada vez que pulse el botón.

[EDID3]	Se reconocen automáticamente señales basadas en imágenes en movimiento y señales de imágenes fijas.
[EDID1]	Seleccione esta opción principalmente cuando conecte un dispositivo externo que envía señales basadas en imágenes en movimiento (como un reproductor de discos Blu-ray) al terminal <DVI-D IN>.
[EDID2:PC]	Seleccione esta opción principalmente cuando conecte un dispositivo externo que envía señales de vídeo basadas en imágenes fijas (como un ordenador) al terminal <DVI-D IN>.

Nota

- Los datos para conectar y reproducir cambiarán al cambiar el ajuste. Consulte “Lista de señales compatibles” (➔ página 250) para utilizar una resolución que sea compatible con la opción de conectar y reproducir.

Configuración de [MODO EDID] de [DVI-D IN]

- 1) Pulse ▲▼ para seleccionar [DVI-D IN].
- 2) Pulse el botón <ENTER>.
 - Aparece la pantalla [DVI-D IN].
- 3) Pulse ▲▼ para seleccionar [MODO EDID].
- 4) Pulse el botón <ENTER>.
 - Aparece la pantalla [MODO EDID DVI-D].
- 5) Pulse ◀▶ para cambiar a [MODO EDID].
 - Los elementos cambiarán cada vez que pulse el botón.

[ESTÁNDAR]	Ajuste estándar.
[EXPANSIÓN DE PANTALLA]	Cambia los datos de EDID según el ajuste [RELACIÓN DE ASPECTO].
[USUARIO]	Ajusta los elementos [RESOLUCIÓN] y [FRECUENC. ESCANEADO VERTICAL] como EDID.

- Si se ha seleccionado [ESTÁNDAR] o [EXPANSIÓN DE PANTALLA], continúe en el paso 10).

- 6) Pulse el botón <ENTER>.
 - Aparece la pantalla [RESOLUCIÓN].
- 7) Pulse ▲▼◀▶ para seleccionar [RESOLUCIÓN].
 - Seleccione [1024x768p], [1280x720p], [1280x768p], [1280x800p], [1280x1024p], [1366x768p], [1400x1050p], [1440x900p], [1600x900p], [1600x1200p], [1680x1050p], [1920x1080p], [1920x1080i] o [1920x1200p].
- 8) Pulse el botón <ENTER>.
 - Aparece la pantalla [FRECUENC. ESCANEADO VERTICAL].
- 9) Pulse ◀▶ para seleccionar [FRECUENC. ESCANEADO VERTICAL].
 - Seleccione [60Hz], [50Hz], [30Hz], [25Hz] o [24Hz] cuando se seleccione [1920x1080p] para [RESOLUCIÓN].
 - Seleccione [60Hz], [50Hz] o [48Hz] cuando se seleccione [1920x1080i] para [RESOLUCIÓN].
 - Seleccione [60Hz] o [50Hz] cuando seleccione algún ajuste que no sea uno de los siguientes para [RESOLUCIÓN].
 - [1920x1080p], [1920x1080i]
- 10) Pulse el botón <ENTER>.
 - Se visualiza la pantalla de confirmación.
- 11) Pulse ◀▶ para seleccionar [EJECUTAR], y pulse el botón <ENTER>.

Nota

- Los detalles de ajuste aparecen en [RESOLUCIÓN] y [FRECUENC. ESCANEADO VERTICAL] de [ESTADO EDID].
- Es posible que también deba indicar la resolución y los ajustes de frecuencia de barrido vertical en su ordenador o dispositivo de vídeo.
- Después de configurar los ajustes, puede que tenga que apagar y volver a encender el ordenador, el dispositivo de vídeo o el proyector.
- Una señal podría no emitirse con la resolución y la frecuencia de barrido vertical que se ha configurado, según el ordenador o el dispositivo de vídeo.

[HDMI IN]

Configure esta opción según la señal de vídeo recibida en el terminal <HDMI IN>.

Configuración de [NIVEL DE SEÑAL] de [HDMI IN]

- 1) Pulse ▲▼ para seleccionar [HDMI IN].
- 2) Pulse el botón <ENTER>.
 - Aparece la pantalla [HDMI IN].
- 3) Pulse ▲▼ para seleccionar [NIVEL DE SEÑAL].

4) Pulse ◀▶ para cambiar el elemento.

- Los elementos cambiarán cada vez que pulse el botón.

[AUTO]	Ajusta automáticamente el nivel de la señal.
[64-940]	Seleccione esta opción cuando la salida de señal del terminal HDMI de un dispositivo externo (como un reproductor de discos Blu-ray) se reciba en el terminal <HDMI IN>.
[0-1023]	Seleccione esta opción cuando la salida de señal del terminal DVI-D de un dispositivo externo (como un ordenador) se reciba en el terminal <HDMI IN> mediante un cable de conversión o similar. Seleccione también esta opción cuando la salida de señal del terminal HDMI de un ordenador o de otro dispositivo se reciba en el terminal <HDMI IN>.

Nota

- La configuración óptima varía dependiendo de la configuración de la salida del dispositivo externo conectado. Consulte el manual de instrucciones del dispositivo externo en relación con la salida del dispositivo externo.
- El nivel de señal HDMI se muestra por 30 bits de entrada.

Configuración de [MODO EDID] de [HDMI IN]

1) Pulse ▲▼ para seleccionar [HDMI IN].

2) Pulse el botón <ENTER>.

- Aparece la pantalla [HDMI IN].

3) Pulse ▲▼ para seleccionar [MODO EDID].

4) Pulse el botón <ENTER>.

- Aparece la pantalla [MODO EDID HDMI].

5) Pulse ◀▶ para cambiar a [MODO EDID].

- Los elementos cambiarán cada vez que pulse el botón.

[ESTÁNDAR]	Ajuste estándar.
[EXPANSIÓN DE PANTALLA]	Cambia los datos de EDID según el ajuste [RELACIÓN DE ASPECTO].
[USUARIO]	Ajusta los elementos [RESOLUCIÓN] y [FRECUENC. ESCANEADO VERTICAL] como EDID.

- Si se ha seleccionado [ESTÁNDAR] o [EXPANSIÓN DE PANTALLA], continúe en el paso 10).

6) Pulse el botón <ENTER>.

- Aparece la pantalla [RESOLUCIÓN].

7) Pulse ▲▼◀▶ para seleccionar [RESOLUCIÓN].

- Seleccione [1024x768p], [1280x720p], [1280x768p], [1280x800p], [1280x1024p], [1366x768p], [1400x1050p], [1440x900p], [1600x900p], [1600x1200p], [1680x1050p], [1920x1080p], [1920x1080i] o [1920x1200p].

8) Pulse el botón <ENTER>.

- Aparece la pantalla [FRECUENC. ESCANEADO VERTICAL].

9) Pulse ◀▶ para seleccionar [FRECUENC. ESCANEADO VERTICAL].

- Seleccione [60Hz], [50Hz], [30Hz], [25Hz] o [24Hz] cuando se seleccione [1920x1080p] para [RESOLUCIÓN].
- Seleccione [60Hz], [50Hz] o [48Hz] cuando se seleccione [1920x1080i] para [RESOLUCIÓN].
- Seleccione [60Hz] o [50Hz] cuando seleccione algún ajuste que no sea uno de los siguientes para [RESOLUCIÓN].
 - [1920x1080p], [1920x1080i]

10) Pulse el botón <ENTER>.

- Se visualiza la pantalla de confirmación.

11) Pulse ◀▶ para seleccionar [EJECUTAR], y pulse el botón <ENTER>.

Nota

- Los detalles de ajuste aparecen en [RESOLUCIÓN] y [FRECUENC. ESCANEADO VERTICAL] de [ESTADO EDID].
- Es posible que también deba indicar la resolución y los ajustes de frecuencia de barrido vertical en su ordenador o dispositivo de vídeo.
- Después de configurar los ajustes, puede que tenga que apagar y volver a encender el ordenador, el dispositivo de vídeo o el proyector.

- Una señal podría no emitirse con la resolución y la frecuencia de barrido vertical que se ha configurado, según el ordenador o el dispositivo de vídeo.

[DIGITAL LINK IN]

Configure esta opción según la señal de vídeo recibida en el terminal <DIGITAL LINK/LAN>.

Configuración de [NIVEL DE SEÑAL] de [DIGITAL LINK IN]

- 1) Pulse ▲▼ para seleccionar [DIGITAL LINK IN].
- 2) Pulse el botón <ENTER>.
 - Aparece la pantalla [DIGITAL LINK IN].
- 3) Pulse ▲▼ para seleccionar [NIVEL DE SEÑAL].
- 4) Pulse ◀▶ para cambiar el elemento.
 - Los elementos cambiarán cada vez que pulse el botón.

[AUTO]	Ajusta automáticamente el nivel de la señal.
[64-940]	Seleccione esta opción cuando la salida de señal del terminal HDMI de un dispositivo externo (como un reproductor de discos Blu-ray) se reciba en el terminal <DIGITAL LINK/LAN> usando un cable transmisor de par trenzado.
[0-1023]	Seleccione esta opción cuando la salida de señal del terminal DVI-D o del terminal HDMI de un dispositivo externo (como un ordenador) se reciba en el terminal <DIGITAL LINK/LAN> mediante un cable transmisor de par trenzado.

Nota

- La configuración óptima varía dependiendo de la configuración de la salida del dispositivo externo conectado. Consulte el manual de instrucciones del dispositivo externo en relación con la salida del dispositivo externo.
- Aparece el nivel de señal correspondiente a 30 bits de entrada.

Configuración de [MODO EDID] de [DIGITAL LINK IN]

- 1) Pulse ▲▼ para seleccionar [DIGITAL LINK IN].
- 2) Pulse el botón <ENTER>.
 - Aparece la pantalla [DIGITAL LINK IN].
- 3) Pulse ▲▼ para seleccionar [MODO EDID].
- 4) Pulse el botón <ENTER>.
 - Aparece la pantalla [MODO EDID DIGITAL LINK].
- 5) Pulse ◀▶ para cambiar a [MODO EDID].
 - Los elementos cambiarán cada vez que pulse el botón.

[ESTÁNDAR]	Ajuste estándar.
[EXPANSIÓN DE PANTALLA]	Cambia los datos de EDID según el ajuste [RELACIÓN DE ASPECTO].
[USUARIO]	Ajusta los elementos [RESOLUCIÓN] y [FRECUENC. ESCANEADO VERTICAL] como EDID.

- Si se ha seleccionado [ESTÁNDAR] o [EXPANSIÓN DE PANTALLA], continúe en el paso **10**).

- 6) Pulse el botón <ENTER>.
 - Aparece la pantalla [RESOLUCIÓN].
- 7) Pulse ▲▼◀▶ para seleccionar [RESOLUCIÓN].
 - Seleccione [1024x768p], [1280x720p], [1280x768p], [1280x800p], [1280x1024p], [1366x768p], [1400x1050p], [1440x900p], [1600x900p], [1600x1200p], [1680x1050p], [1920x1080p], [1920x1080i] o [1920x1200p].
- 8) Pulse el botón <ENTER>.
 - Aparece la pantalla [FRECUENC. ESCANEADO VERTICAL].

9) Pulse ◀▶ para seleccionar [FRECUENC. ESCANEADO VERTICAL].

- Seleccione [60Hz], [50Hz], [30Hz], [25Hz] o [24Hz] cuando se seleccione [1920x1080p] para [RESOLUCIÓN].
- Seleccione [60Hz], [50Hz] o [48Hz] cuando se seleccione [1920x1080i] para [RESOLUCIÓN].
- Seleccione [60Hz] o [50Hz] cuando seleccione algún ajuste que no sea uno de los siguientes para [RESOLUCIÓN].
 - [1920x1080p], [1920x1080i]

10) Pulse el botón <ENTER>.

- Se visualiza la pantalla de confirmación.

11) Pulse ◀▶ para seleccionar [EJECUTAR], y pulse el botón <ENTER>.

Nota

- Los detalles de ajuste aparecen en [RESOLUCIÓN] y [FRECUENC. ESCANEADO VERTICAL] de [ESTADO EDID].
- Es posible que también deba indicar la resolución y los ajustes de frecuencia de barrido vertical en su ordenador o dispositivo de vídeo.
- Después de configurar los ajustes, puede que tenga que apagar y volver a encender el ordenador, el dispositivo de vídeo o el proyector.
- Una señal podría no emitirse con la resolución y la frecuencia de barrido vertical que se ha configurado, según el ordenador o el dispositivo de vídeo.

[SDI IN]

Configure esta función conforme a la señal recibida en los terminales <SDI IN 1>/<SDI IN 2>.

Configuración de [CONEXIÓN SDI] de [SDI IN]

1) Pulse ▲▼ para seleccionar [SDI IN].

2) Pulse el botón <ENTER>.

- Aparece la pantalla [SDI IN].

3) Pulse ▲▼ para seleccionar [CONEXIÓN SDI].

4) Pulse el botón <ENTER>.

- Aparece la pantalla [CONEXIÓN SDI].

5) Pulse ▲▼ para seleccionar el ajuste.

[SIMPLE]	Configura la entrada SDI1 y la entrada SDI2 con enlace único.
[DOBLE]	Configura la entrada SDI1 y la entrada SDI2 con conexión doble.
[AUTO]	Selecciona automáticamente el enlace único o la conexión doble. Leyendo el ID de carga útil adjunto a cada señal de entrada se distingue automáticamente la conexión simple o la conexión doble. La conexión simple se seleccionará cuando no se haya añadido ningún ID de carga útil a la señal de entrada.

6) Pulse el botón <ENTER>.

Nota

- La conexión simple es un ajuste para reproducir una imagen con una señal de entrada. La conexión doble es un ajuste para reproducir una imagen con dos señales de entrada.
- Cuando [SIMULTANEO AJUSTE DE ENTRADA] se ajusta con un valor que no sea [NO], [CONEXIÓN SDI] se fija en [SIMPLE].
- La configuración [CONEXIÓN SDI] no puede ser cambiada cuando el menú [OPCION DISPLAY] → [CONFIG. ENTRADA SECUNDARIA] → [MODO ENTRADA SECUNDARIA] se configura como la combinación para incluir la entrada SDI1 o SDI2.
- El contenido se reproduce en [AJUSTES DE LA CONEXIÓN SDI].
- La opción [P IN P] no puede configurarse si se ha seleccionado [AUTO].

Configuración de [RESOLUCIÓN] de [SDI IN]

1) Pulse ▲▼ para seleccionar [SDI IN].

2) Pulse el botón <ENTER>.

- Aparece la pantalla [SDI IN].

- 3) Pulse ▲▼ para seleccionar [AJUSTES DE CONEXIÓN SIMPLE] o [AJUSTES DE CONEXIÓN DOBLE], y pulse el botón <ENTER>.
 - Aparece la pantalla [AJUSTES DE CONEXIÓN SIMPLE] o [AJUSTES DE CONEXIÓN DOBLE].
 - Si selecciona [AJUSTES DE CONEXIÓN DOBLE], vaya al paso 5).
- 4) Pulse ▲▼ para seleccionar [SDI1] o [SDI2], y pulse el botón <ENTER>.
 - Aparece la pantalla [AJUSTES DE CONEXIÓN SIMPLE] o [AJUSTES DE CONEXIÓN DOBLE] del elemento seleccionado.
- 5) Pulse ▲▼ para seleccionar [RESOLUCIÓN], y pulse el botón <ENTER>.
 - Aparece la pantalla [RESOLUCIÓN].
- 6) Pulse ▲▼ para seleccionar la opción, y pulse el botón <ENTER>.
 - Seleccione [AUTO], [720x480i], [720x576i], [1280x720p], [1920x1080i], [1920x1080p], [1920x1080sF] o [2048x1080p] cuando esté seleccionado [AJUSTES DE CONEXIÓN SIMPLE].
 - Seleccione [AUTO], [1920x1080i], [1920x1080p], [1920x1080sF] o [2048x1080p] cuando la opción seleccionada sea [AJUSTES DE CONEXIÓN DOBLE].

Configuración de [MAPEO DE SEÑAL 3G-SDI] de [SDI IN]

- 1) Pulse ▲▼ para seleccionar [SDI IN].
- 2) Pulse el botón <ENTER>.
 - Aparece la pantalla [SDI IN].
- 3) Pulse ▲▼ para seleccionar [AJUSTES DE CONEXIÓN SIMPLE] o [AJUSTES DE CONEXIÓN DOBLE], y pulse el botón <ENTER>.
 - Aparece la pantalla [AJUSTES DE CONEXIÓN SIMPLE] o [AJUSTES DE CONEXIÓN DOBLE].
 - Si selecciona [AJUSTES DE CONEXIÓN DOBLE], vaya al paso 5).
- 4) Pulse ▲▼ para seleccionar [SDI1] o [SDI2], y pulse el botón <ENTER>.
 - Aparece la pantalla [AJUSTES DE CONEXIÓN SIMPLE] o [AJUSTES DE CONEXIÓN DOBLE] del elemento seleccionado.
- 5) Pulse ▲▼ para seleccionar [MAPEO DE SEÑAL 3G-SDI].
- 6) Pulse ◀▶ para cambiar el elemento.
 - Los elementos cambiarán cada vez que pulse el botón.

[AUTO]	Selecciona automáticamente [NIVEL A] o [NIVEL B].
[NIVEL A]	Fija el método de asignación a 3G-SDI Level-A.
[NIVEL B]	Fija el método de asignación a 3G-SDI Level-B.

Nota

- No funciona cuando se reciben la señal SD-SDI o la señal HD-SDI.

Configuración de [SELECTOR DEL SISTEMA] de [SDI IN]

- 1) Pulse ▲▼ para seleccionar [SDI IN].
- 2) Pulse el botón <ENTER>.
 - Aparece la pantalla [SDI IN].
- 3) Pulse ▲▼ para seleccionar [AJUSTES DE CONEXIÓN SIMPLE] o [AJUSTES DE CONEXIÓN DOBLE], y pulse el botón <ENTER>.
 - Aparece la pantalla [AJUSTES DE CONEXIÓN SIMPLE] o [AJUSTES DE CONEXIÓN DOBLE].
 - Si selecciona [AJUSTES DE CONEXIÓN DOBLE], vaya al paso 5).
- 4) Pulse ▲▼ para seleccionar [SDI1] o [SDI2], y pulse el botón <ENTER>.
 - Aparece la pantalla [AJUSTES DE CONEXIÓN SIMPLE] o [AJUSTES DE CONEXIÓN DOBLE] del elemento seleccionado.
- 5) Pulse ▲▼ para seleccionar [SELECTOR DEL SISTEMA].

6) Pulse ◀▶ para cambiar el elemento.

- Los elementos cambiarán cada vez que pulse el botón.

[AUTO]	Selecciona automáticamente [RGB], [YP _B P _R 4:4:4], [YP _B P _R 4:2:2] o [XYZ]. [RGB], [YP _B P _R 4:4:4], [YP _B P _R 4:2:2], o [XYZ] se selecciona automáticamente leyendo el ID de carga útil adjunto a la señal de entrada. [RGB] se selecciona cuando el ID de carga útil no está adjunto a la señal de entrada.
[RGB]	El ajuste queda fijado en [RGB].
[YP _B P _R 4:4:4]	El ajuste queda fijado en [YP _B P _R 4:4:4].
[YP _B P _R 4:2:2]	El ajuste queda fijado en [YP _B P _R 4:2:2].
[XYZ]	El ajuste queda fijado en [XYZ].

Configuración de [PROFUNDIDAD DE BIT] de [SDI IN]

1) Pulse ▲▼ para seleccionar [SDI IN].

2) Pulse el botón <ENTER>.

- Aparece la pantalla [SDI IN].

3) Pulse ▲▼ para seleccionar [AJUSTES DE CONEXIÓN SIMPLE] o [AJUSTES DE CONEXIÓN DOBLE], y pulse el botón <ENTER>.

- Aparece la pantalla [AJUSTES DE CONEXIÓN SIMPLE] o [AJUSTES DE CONEXIÓN DOBLE].
- Si selecciona [AJUSTES DE CONEXIÓN DOBLE], vaya al paso 5).

4) Pulse ▲▼ para seleccionar [SDI1] o [SDI2], y pulse el botón <ENTER>.

- Aparece la pantalla [AJUSTES DE CONEXIÓN SIMPLE] o [AJUSTES DE CONEXIÓN DOBLE] del elemento seleccionado.

5) Pulse ▲▼ para seleccionar [PROFUNDIDAD DE BIT].

6) Pulse ◀▶ para cambiar el elemento.

- Los elementos cambiarán cada vez que pulse el botón.

[AUTO]	Selecciona automáticamente [12-bits] o [10-bits].
[12-bits]	El ajuste queda fijado en [12-bits].
[10-bits]	El ajuste queda fijado en [10-bits].

Configuración de [NIVEL DE SEÑAL] de [SDI IN]

1) Pulse ▲▼ para seleccionar [SDI IN].

2) Pulse el botón <ENTER>.

- Aparece la pantalla [SDI IN].

3) Pulse ▲▼ para seleccionar [AJUSTES DE CONEXIÓN SIMPLE] o [AJUSTES DE CONEXIÓN DOBLE], y pulse el botón <ENTER>.

- Aparece la pantalla [AJUSTES DE CONEXIÓN SIMPLE] o [AJUSTES DE CONEXIÓN DOBLE].
- Si selecciona [AJUSTES DE CONEXIÓN DOBLE], vaya al paso 5).

4) Pulse ▲▼ para seleccionar [SDI1] o [SDI2], y pulse el botón <ENTER>.

- Aparece la pantalla [AJUSTES DE CONEXIÓN SIMPLE] o [AJUSTES DE CONEXIÓN DOBLE] del elemento seleccionado.

5) Pulse ▲▼ para seleccionar [NIVEL DE SEÑAL].

6) Pulse ◀▶ para cambiar el elemento.

- Los elementos cambiarán cada vez que pulse el botón.

[64-940]	Use normalmente este ajuste.
[4-1019]	Seleccione cuando se visualice el gris como negro.

[MENU EN PANTALLA]

Ajuste el menú en pantalla.

Ajuste [POSICIÓN DE OSD]

Ajuste la posición de la pantalla de menú (OSD).

- 1) Pulse ▲▼ para seleccionar [MENU EN PANTALLA].
- 2) Pulse el botón <ENTER>.
 - Aparece la pantalla [MENU EN PANTALLA].
- 3) Pulse ▲▼ para seleccionar [POSICIÓN DE OSD].
- 4) Pulse ◀▶ para cambiar el elemento.
 - Los elementos cambiarán cada vez que pulse el botón.

[2]	Ajusta la posición en la parte central izquierda de la pantalla.
[3]	Ajusta la posición en la parte inferior izquierda de la pantalla.
[4]	Ajusta la posición en la parte central superior de la pantalla.
[5]	Ajusta la posición en el centro de la pantalla.
[6]	Ajusta la posición en la parte central inferior de la pantalla.
[7]	Ajusta la posición en la parte superior derecha de la pantalla.
[8]	Ajusta la posición en la parte central derecha de la pantalla.
[9]	Ajusta la posición en la parte inferior derecha de la pantalla.
[1]	Ajusta la posición en la parte superior izquierda de la pantalla.

Ajuste de [ROTACIÓN OSD]

Ajuste la orientación la pantalla de menú (OSD).

- 1) Pulse ▲▼ para seleccionar [MENU EN PANTALLA].
- 2) Pulse el botón <ENTER>.
 - Aparece la pantalla [MENU EN PANTALLA].
- 3) Pulse ▲▼ para seleccionar [ROTACIÓN OSD].
- 4) Pulse ◀▶ para cambiar el elemento.
 - Los elementos cambiarán cada vez que pulse el botón.

[NO]	No gira la pantalla.
[GIRO DERECHA]	Gira la pantalla 90° en el sentido de las agujas del reloj.
[GIRO IZQUIERDA]	Gira la pantalla 90° en sentido contrario a las agujas del reloj.

Ajuste [DISEÑO MENÚ]

Ajuste el color de la pantalla de menú (OSD).

- 1) Pulse ▲▼ para seleccionar [MENU EN PANTALLA].
- 2) Pulse el botón <ENTER>.
 - Aparece la pantalla [MENU EN PANTALLA].
- 3) Pulse ▲▼ para seleccionar [DISEÑO MENÚ].
- 4) Pulse ◀▶ para cambiar el elemento.
 - Los elementos cambiarán cada vez que pulse el botón.

[1]	Ajusta el color amarillo.
[2]	Ajusta el color azul.
[3]	Ajusta el color blanco.
[4]	Ajusta el color verde.
[5]	Ajusta el color naranja.

[6]	Ajusta el color marrón.
-----	-------------------------

Ajuste [OSD MEMORIA]

Ajuste el mantenimiento de la posición del cursor en la pantalla de menú (OSD).

- 1) Pulse ▲▼ para seleccionar [MENU EN PANTALLA].
- 2) Pulse el botón <ENTER>.
 - Aparece la pantalla [MENU EN PANTALLA].
- 3) Pulse ▲▼ para seleccionar [OSD MEMORIA].
- 4) Pulse ◀▶ para cambiar el elemento.
 - Los elementos cambiarán cada vez que pulse el botón.

[SÍ]	Mantiene la posición del cursor.
[NO]	No mantiene la posición del cursor.

Nota

- La posición del cursor no se mantiene incluso si [OSD MEMORIA] se ajusta en [SÍ].

Ajuste [GUIA ENTRADA]

Configure si mostrar la guía de entradas en la posición ajustada en [POSICIÓN DE OSD].

La guía de entradas es la pantalla para mostrar información como: nombre del terminal de entrada actualmente seleccionado, nombre de la señal, número de memoria, y el terminal de entrada y la estructuración de la señal de [P IN P], y [ESTADO ENTRADA SECUNDARIA].

- 1) Pulse ▲▼ para seleccionar [MENU EN PANTALLA].
- 2) Pulse el botón <ENTER>.
 - Aparece la pantalla [MENU EN PANTALLA].
- 3) Pulse ▲▼ para seleccionar [GUIA ENTRADA].
- 4) Pulse ◀▶ para cambiar el elemento.
 - Los elementos cambiarán cada vez que pulse el botón.

[SÍ]	Muestra la guía de entrada.
[NO]	Oculto la guía de entrada.

Ajuste [MENSAJE DE ALARMA]

Decida si desea que se visualice/oculte el mensaje de advertencia.

- 1) Pulse ▲▼ para seleccionar [MENU EN PANTALLA].
- 2) Pulse el botón <ENTER>.
 - Aparece la pantalla [MENU EN PANTALLA].
- 3) Pulse ▲▼ para seleccionar [MENSAJE DE ALARMA].
- 4) Pulse ◀▶ para cambiar el elemento.
 - Los elementos cambiarán cada vez que pulse el botón.

[SÍ]	Muestra el mensaje de advertencia.
[NO]	Oculto el mensaje de advertencia.

Nota

- Si se configura [NO], el mensaje de advertencia no se visualizará en la imagen proyectada incluso si se detecta una condición de advertencia como [ADVERTENCIA DE TEMPERATURA] o [LIMPIAR FILTRO AIRE] mientras se usa el proyector. Además, no se mostrará el siguiente mensaje de cuenta atrás: el mensaje hasta que la alimentación se apaga después de ejecutar la función de apagado de luces en ausencia de señal; el mensaje hasta que la fuente luminosa se apaga después de ejecutar la función de apagado de luces en ausencia de señal

[ROTACIÓN IMAGEN]

Ajuste si desea girar la imagen de entrada durante la proyección.

1) Pulse ▲▼ para seleccionar [ROTACIÓN IMAGEN].

2) Pulse ◀▶ para seleccionar un elemento.

- Los elementos cambiarán cada vez que pulse el botón.

[NO]	Proyecta la imagen de entrada sin rotación.
[GIRO DERECHA]	Gira la imagen de entrada 90° en el sentido de las agujas del reloj y la proyecta.
[GIRO IZQUIERDA]	Gira la imagen de entrada 90° en sentido contrario a las agujas del reloj y la proyecta.

Nota

- [ROTACIÓN IMAGEN] se desactiva al visualizar imágenes en 3D, visualizar imágenes en formato simultáneo y durante el modo P IN P.
- La orientación del menú en pantalla no cambia incluso si esta opción está ajustada con un valor distinto de [NO]. Configure el menú [OPCION DISPLAY] → [MENU EN PANTALLA] → [ROTACIÓN OSD] (➔ página 132) según sea necesario.

[COLOR FONDO]

Ajuste la visualización de la pantalla proyectada cuando no se recibe ninguna señal.

1) Pulse ▲▼ para seleccionar [COLOR FONDO].

2) Pulse ◀▶ para cambiar el elemento.

- Los elementos cambiarán cada vez que pulse el botón.

[AZUL]	Muestra el área de proyección en azul.
[NEGRO]	Muestra el área de proyección en negro.
[LOGO ESTANDAR]	Muestra el logo de Panasonic.
[LOGO USUARIO]	Muestra la imagen registrada por el usuario.

Nota

- Para crear y registrar la imagen de [LOGO USUARIO], utilice el "Logo Transfer Software" incluido en el CD-ROM suministrado.

[LOGO INICIAL]

Ajuste la visualización del logotipo cuando se encienda la alimentación.

1) Pulse ▲▼ para seleccionar [LOGO INICIAL].

2) Pulse ◀▶ para cambiar el elemento.

- Los elementos cambiarán cada vez que pulse el botón.

[LOGO ESTANDAR]	Muestra el logo de Panasonic.
[LOGO USUARIO]	Muestra la imagen registrada por el usuario.
[NINGUNO]	Desactiva la visualización del logo inicial.

Nota

- Al seleccionar [LOGO USUARIO], la visualización del logo inicial se mantendrá durante aproximadamente 15 segundos.
- Para crear y registrar la imagen de [LOGO USUARIO], utilice el "Logo Transfer Software" incluido en el CD-ROM suministrado.

[UNIFORMIDAD]

Corrija la irregularidad de brillo y de color de toda la pantalla.

Ajuste de cada color

1) Pulse ▲▼ para seleccionar [UNIFORMIDAD].

2) Pulse el botón <ENTER>.

- Aparece la pantalla [UNIFORMIDAD].

3) Pulse ▲▼ para seleccionar [BLANCO], [ROJO], [VERDE] o [AZUL].

4) Pulse ◀▶ para ajustar el nivel.

Elemento	Operación	Ajuste	Margen de ajuste
[VERTICAL]	Pulse ▶.	Disminuye la intensidad del color del lado inferior o aumenta la oscuridad del color del lado superior.	-127 - +127
	Pulse ◀.	Disminuye la intensidad del color del lado superior o aumenta la oscuridad del color del lado inferior.	
[HORIZONTAL]	Pulse ▶.	Disminuye la intensidad del color del lado izquierdo o aumenta la oscuridad del color del lado derecho.	
	Pulse ◀.	Disminuye la intensidad del color del lado derecho o aumenta la oscuridad del color del lado izquierdo.	

Ajuste de [CORRECCION PC]

Configure la función [CORRECCION PC] para corregir el brillo y la falta de uniformidad del color de toda la pantalla usando un ordenador.

Para utilizar la función [CORRECCION PC], hace falta el Kit de actualización opcional (Núm. de modelo: ET-UK20). Para adquirir el producto, póngase en contacto con su distribuidor.

- 1) Pulse ▲▼ para seleccionar [UNIFORMIDAD].
- 2) Pulse el botón <ENTER>.
 - Aparece la pantalla [UNIFORMIDAD].
- 3) Pulse ▲▼ para seleccionar [CORRECCION PC].
- 4) Pulse ◀▶ para cambiar el elemento.

[NO]	No realiza la corrección utilizando el ordenador.
[Sí]*1	Realiza la corrección de la irregularidad de brillo y de color de toda la pantalla utilizando un ordenador.

*1 Se requieren conocimientos avanzados para usar el control de correcciones por ordenador. Póngase en contacto con su distribuidor.

Nota

- El valor de ajuste de [UNIFORMIDAD] no se restablecerá al valor predeterminado de fábrica incluso si se ejecuta el menú [SETUP PROYECTOR] → [INICIALIZAR] → [TODOS LOS DATOS DE USUARIO].

[AJUSTES DE OBTURADOR]

La operación de la función del obturador está seleccionada.

Ajuste de [OBTURADOR MECÁNICO]

- 1) Pulse ▲▼ para seleccionar [AJUSTES DE OBTURADOR].
- 2) Pulse el botón <ENTER>.
 - Aparece la pantalla [AJUSTES DE OBTURADOR].
- 3) Pulse ▲▼ para seleccionar [OBTURADOR MECÁNICO].
- 4) Pulse ◀▶ para cambiar el elemento.

[HABILITADO]	Cierra el obturador mecánico cuando se activa la función del obturador (obturador: cerrado).
[DESHABILITADO]	Deja el obturador mecánico abierto y apaga la fuente luminosa cuando se activa la función del obturador (obturador: cerrado).

Nota

- Al cerrar el obturador mecánico, se puede evitar el error de funcionamiento del chip DLP provocado por el rayo láser de alta potencia que entra en la superficie de la lente de proyección. Para cerrar el obturador mecánico, ajuste [OBTURADOR MECÁNICO] en [HABILITADO] y, a continuación, active la función del obturador (obturador: cerrado).
- Si [OBTURADOR MECÁNICO] está ajustado en [HABILITADO], tardará aproximadamente 0,5 segundos en cambiar a la función del obturador activada (obturador: cerrado) a la función del obturador desactivada (obturador: abierto).
- Es posible que la fuente luminosa se oscurezca durante el calentamiento si se utiliza la función del obturador cuando la temperatura ambiental de operación es de 0 °C (32 °F) si [OBTURADOR MECÁNICO] está ajustado en [DESHABILITADO].

Ajuste de [APAGADO GRADUAL ACTIVADO] o [APAGADO GRADUAL DESACTIVADO]

Ajuste el tiempo del fundido de entrada o de salida de la imagen cuando se utiliza la función del obturador.

- 1) Pulse ▲▼ para seleccionar [AJUSTES DE OBTURADOR].
- 2) Pulse el botón <ENTER>.
 - Aparece la pantalla [AJUSTES DE OBTURADOR].
- 3) Pulse ▲▼ para seleccionar [APAGADO GRADUAL ACTIVADO] o [APAGADO GRADUAL DESACTIVADO].
- 4) Pulse ◀▶ para cambiar el elemento.

Elemento		Ajuste
[APAGADO GRADUAL ACTIVADO] [APAGADO GRADUAL DESACTIVADO]	[NO]	No selecciona fundido de entrada ni de salida.
	[0.5s] - [10.0s]	Configura el tiempo del fundido de entrada o de salida. Seleccione una de las opciones entre [0.5s] - [4.0s], [5.0s], [7.0s] o [10.0s]. [0.5s] - [4.0s] puede seleccionarse en incrementos de 0,5.

Nota

- Pulse el botón <SHUTTER> en el mando a distancia o en el panel de control durante el fundido de entrada o fundido de salida para cancelar la operación de fundido.

Ajuste de [INICIO]

Active/desactive automáticamente la función del obturador (obturador: cerrado/abierto) cuando se conecte la alimentación.

- 1) Pulse ▲▼ para seleccionar [AJUSTES DE OBTURADOR].
- 2) Pulse el botón <ENTER>.
 - Aparece la pantalla [AJUSTES DE OBTURADOR].
- 3) Pulse ▲▼ para seleccionar [INICIO].
- 4) Pulse ◀▶ para cambiar el elemento.

[ABIERTO]	El proyector entra modo de proyección con la función del obturador desactivada (obturador: abierto) cuando se enciende la alimentación.
[CERRADO]	El proyector entra modo de proyección con la función del obturador activada (obturador: cerrado) cuando se enciende la alimentación.

Ajuste de [APAGADO]

Abra/cierre automáticamente el obturador mecánico cuando se apague la alimentación.

- 1) Pulse ▲▼ para seleccionar [AJUSTES DE OBTURADOR].
- 2) Pulse el botón <ENTER>.
 - Aparece la pantalla [AJUSTES DE OBTURADOR].
- 3) Pulse ▲▼ para seleccionar [APAGADO].
- 4) Pulse ◀▶ para cambiar el ajuste.

[MANTENER ESTADO]	El proyector entra en modo de espera si mantiene el obturador mecánico y se apaga el proyector.
-------------------	---

[ABRIR]	El proyector entra en modo de espera si mantiene el obturador mecánico abierto y se apaga el proyector.
[CERRAR]	El proyector entra en modo de espera si mantiene el obturador mecánico cerrado y se apaga el proyector.

Configuración de la función de sincronización de obturador

La función de sincronización de obturador permite sincronizar el obturador del proyector especificado con el resto de proyectores, y el efecto que usa la función de obturador; también pueden sincronizarse el fundido de entrada y el fundido de salida.

Para usar la función de sincronización de obturador, debe conectar los proyectores previstos para la sincronización en una configuración cerrada con conexión de cadena de margarita usando el terminal <MULTI PROJECTOR SYNC IN> y el terminal <MULTI PROJECTOR SYNC OUT>. Para obtener más información sobre cómo conectar los proyectores, consulte “Ejemplo de conexión al usar la función de sincronización de contraste/sincronización de obturador” (➔ página 56).

- 1) Pulse ▲▼ para seleccionar [AJUSTES DE OBTURADOR].
- 2) Pulse el botón <ENTER>.
 - Aparece la pantalla [AJUSTES DE OBTURADOR].
- 3) Pulse ▲▼ para seleccionar [MULTI PROJECTOR SYNC].
- 4) Pulse el botón <ENTER>.
 - Aparece la pantalla [MULTI PROJECTOR SYNC].
- 5) Pulse ▲▼ para seleccionar [MODO].
- 6) Pulse ◀▶ para cambiar el elemento.
 - Los elementos cambiarán cada vez que pulse el botón.

[NO]	Seleccione este elemento cuando no se usen la función de sincronización de contraste ni la función de sincronización de obturador.
[MAESTRO]	Seleccione este elemento cuando se usen la función de sincronización de contraste o la función de sincronización de obturador. Configure esta opción solo en uno de los proyectores conectados que se convierta en la fuente de sincronización de la función del obturador.
[ESCLAVO]	Seleccione este elemento cuando se usen la función de sincronización de contraste o la función de sincronización de obturador. Configure este elemento en todos los proyectores conectados, salvo el proyector configurado como [MAESTRO].

- Cuando se seleccione otro valor distinto de [NO], el resultado del diagnóstico se muestra en [ESTADO DE LINK], para indicar si todos los proyectores, incluidos los previstos para la sincronización, están correctamente conectados, y si [MODO] se ha configurado correctamente.

[LINKED]	Todos los proyectores están conectados y configurados correctamente. Están en un estado en que pueden usarse las funciones de sincronización de contraste o sincronización de obturador.
[NO LINK]	Los proyectores no están conectados ni configurados correctamente. Compruebe el estado de conexión del cable y la configuración de cada proyector conectado.

- 7) Pulse ▲▼ para seleccionar [SINCRONIZACIÓN DE OBTURADOR].
- 8) Pulse ◀▶ para cambiar el elemento.
 - Los elementos cambiarán cada vez que pulse el botón.

[NO]	Seleccione este elemento si no se usa la función de sincronización de obturador.
[SÍ]	Seleccione este elemento si se usa la función de sincronización de obturador.

Nota

- El elemento de ajuste [MULTI PROJECTOR SYNC] es común con el siguiente elemento de menú.
 - El menú [SETUP PROYECTOR] → [MULTI PROJECTOR SYNC]
 Para obtener información sobre la función de sincronización de contraste, consulte el menú [SETUP PROYECTOR] → [MULTI PROJECTOR SYNC] (➔ página 165).
- La función de sincronización de obturador se ejecutará cuando se cumplan las siguientes condiciones.

- Todos los proyectores que se van a conectar forman una configuración cerrada con conexión de cadena de margarita. (Máximo de 64 proyectores)
- El ajuste [MODO] se configura como [MAESTRO] en solo un proyector conectado, y en el resto de proyectores, el ajuste [MODO] se configura como [ESCLAVO].
- El ajuste [SINCRONIZACIÓN DE OBTURADOR] se configura como [SÍ] en los proyectores que van a realizar la sincronización de obturador.
- El ajuste [SINCRONIZACIÓN DE OBTURADOR] se puede configurar como [NO] para los proyectores conectados, pero que no se van a sincronizar.
- La función de sincronización de obturador se realizará según el ajuste del menú [OPCION DISPLAY] → [AJUSTES DE OBTURADOR] del proyector que tenga el ajuste [MODO] configurado como [MAESTRO].
- La función del obturador mecánico no se incluye en la función de sincronización del obturador.
- Si la señal recibida en cada proyector conectado no está sincronizada, la sincronización del obturador entre los proyectores puede variar hasta 1 cuadro mientras se usa la función de sincronización de obturador.
- La función de obturador del proyector con el ajuste [MODO] configurado como [ESCLAVO] puede ejecutarse por separado. Entonces, la función de obturador se realizará según cómo se haya configurado el menú [OPCION DISPLAY] → [AJUSTES DE OBTURADOR] en ese proyector.
- El ajuste [AJUSTE SINCRONISMO 3D] se desactiva y se fija en [NO] cuando [MULTI PROYECTOR SYNC] → [MODO] se configura con un valor que no sea [NO].
- Se desactivan los siguientes ajustes y la función de sincronización del contraste y la función de sincronización del obturador no se pueden utilizar cuando [AJUSTE SINCRONISMO 3D] está establecido en una opción que no sea [NO].
 - El menú [IMAGEN] → [CONTRASTE DINÁMICO] → [USUARIO] → [MULTI PROYECTOR SYNC]
 - El menú [OPCION DISPLAY] → [AJUSTES DE OBTURADOR] → [MULTI PROYECTOR SYNC]
 - El menú [SETUP PROYECTOR] → [MULTI PROYECTOR SYNC]

[CONGELADO]

Sitúe en pausa temporalmente la imagen proyectada independientemente de la reproducción del equipo externo.

1) Pulse ▲▼ para seleccionar [CONGELADO].

2) Pulse el botón <ENTER>.

- Pulse el botón <MENU> para anular la opción.

Nota

- Cuando el vídeo está en pausa, aparece [CONGELADO] en la pantalla.

[MONITOR FORMA ONDA]

Utilice las señales de entrada de un dispositivo externo conectado para visualizarlas en forma de onda. Verifique si el nivel de la señal de salida de vídeo (luminancia) se encuentra dentro del rango recomendado para el proyector y realice el ajuste.

1) Pulse ▲▼ para seleccionar [MONITOR FORMA ONDA].

2) Pulse ◀▶ para cambiar el elemento.

[NO]	No aparece el monitor de la forma de onda.
[SÍ]	Aparece el monitor de la forma de onda.

3) Pulse dos veces el botón <MENU> para borrar.

4) Pulse ▲▼ para seleccionar cualquier línea horizontal.

5) Pulse el botón <ENTER> para cambiar la línea seleccionada a la luminancia, el rojo, el verde o el azul.

- Los elementos de la línea seleccionada cambian cada vez que se pulsa el botón <ENTER> solo cuando aparece el monitor de forma de onda.

“Seleccionar línea (luminancia)”	Aparece en la forma de onda blanca.
“Seleccionar línea (roja)”	Aparece en la forma de onda roja.
“Seleccionar línea (verde)”	Aparece en la forma de onda verde.
“Seleccionar línea (azul)”	Aparece en la forma de onda azul.

Nota

- El ajuste también puede realizarse desde el menú [SETUP PROYECTOR] → [BOTÓN DE FUNCIÓN].
- El monitor de forma de onda no se puede visualizar en el modo [P IN P].
- El monitor de forma de onda se apaga cuando se usa la función P IN P mientras se está controlando la forma de onda.
- El monitor de forma de onda no se visualiza cuando está oculto (apagado) el menú en pantalla.
- Use [MONITOR FORMA ONDA 3D] para visualizar el monitor de forma de onda con imágenes 3D.

Ajuste de la forma de onda

Proyecte la señal de ajuste de luminancia de un disco de prueba comercial (0 % (0 IRE o 7,5 IRE) – 100 % (100 IRE)) y realice el ajuste.

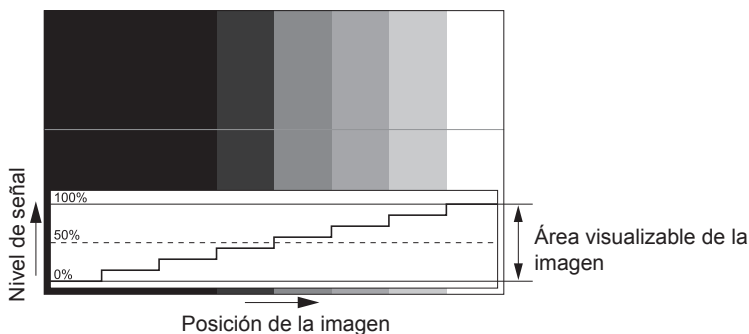

- 1) Seleccione “Seleccionar línea (luminancia)” en el monitor de forma de onda.
- 2) Ajuste el nivel de negro.
 - Ajuste el nivel de negro 0 % de la señal de vídeo a la posición 0 % del monitor de forma de onda usando el menú [IMAGEN] → [BRILLO].
- 3) Ajuste el nivel de blancos.
 - Ajuste el nivel de blanco 100 % de la señal de vídeo a la posición 100 % del monitor de forma de onda usando el menú [IMAGEN] → [CONTRASTE].

Ajuste del rojo, el verde y el azul

- 1) Ajuste [TEMPERATURA COLOR] en [USUARIO1] o [USUARIO2] (⇒ página 93).
- 2) Seleccione “Seleccionar línea (rojo)” en el monitor de forma de onda.
- 3) Ajuste las áreas rojas oscuras.
 - Use [ROJO] en [BALANCE DE BLANCO BAJO] para ajustar el nivel de negro 0 % de la señal de vídeo en la posición 0 % del monitor de forma de onda.
- 4) Ajuste las áreas rojas brillantes.
 - Use [ROJO] en [BALANCE DE BLANCOS ALTO] para ajustar el nivel de blanco 100 % de la señal de vídeo en la posición 100 % del monitor de forma de onda.
- 5) Use el procedimiento para [ROJO] para ajustar [VERDE] y [AZUL].

Nota

- Confirme que el ajuste [NIVEL DE SEÑAL] de la señal de entrada es correcto antes de ajustar el nivel de negro. Active el ajuste [NIVEL DE SEÑAL] en el menú [OPCION DISPLAY] → [DVI-D IN]/[HDMI IN]/[DIGITAL LINK IN]/[SDI IN] → [NIVEL DE SEÑAL].

[NIVEL DE COLORES RGB]

Es posible eliminar cada componente de color rojo, verde y azul.

- 1) Pulse ▲▼ para seleccionar [NIVEL DE COLORES RGB].
- 2) Pulse el botón <ENTER>.
 - Aparece la pantalla [NIVEL DE COLORES RGB].
- 3) Pulse ▲▼ para seleccionar [ROJO], [VERDE] o [AZUL].
- 4) Pulse ◀▶ para cambiar el elemento.

[NO]	Deshabilita el corte.
[SÍ]	Habilita el corte.

Nota

- Cuando se cambia la entrada o una señal, el ajuste de corte regresa al ajuste original (desactivado).

Menú [SETUP PROYECTOR]

En la pantalla de menú, seleccione [SETUP PROYECTOR] en el menú principal y seleccione un elemento del submenú.

Consulte “Navegación a través del menú” (➔ página 85) para obtener más información acerca del uso de la pantalla de menú.

[ID DEL PROYECTOR]

El proyector tiene una función de ajuste de número de ID que se puede usar al utilizar varios proyectores en paralelo para permitir el control simultáneo, o independiente, por medio de un único mando a distancia.

1) Pulse ▲▼ para seleccionar [ID DEL PROYECTOR].

2) Pulse ◀▶ para cambiar el elemento.

- Los elementos cambiarán cada vez que pulse el botón.

[TODOS]	Seleccione esta opción si controla proyectores sin especificar ningún número de ID.
[1] - [64]	Seleccione esta opción para especificar un número de ID para controlar un proyector individual.

Nota

- Para especificar un número de ID para el control individual, el número de ID de un mando a distancia debe coincidir con el número de ID del proyector.
- Cuando el número de ID esté establecido en [TODOS], el proyector podrá controlarse independientemente del número de ID especificado por el mando a distancia o el ordenador.
Si se usan varios proyectores en paralelo y tienen sus ID establecidos en [TODOS], no se podrán controlar por separado desde proyectores que tengan otros números de ID.
- Consulte “Ajuste del número de ID del mando a distancia” (➔ página 83) para obtener información acerca de cómo establecer el número de ID en el mando a distancia.

[MÉTODO DE PROYECCIÓN]

Seleccione el método de proyección teniendo en cuenta la instalación del proyector.

Cambie la configuración [FRONTAL/RETRO] cuando la visualización de la pantalla esté invertida.

Cambie la configuración [MESA/TECHO] cuando la visualización de la pantalla esté boca abajo.

Ajuste [FRONTAL/RETRO]

1) Pulse ▲▼ para seleccionar [MÉTODO DE PROYECCIÓN].

2) Pulse el botón <ENTER>.

- Aparece la pantalla [MÉTODO DE PROYECCIÓN].

3) Pulse ▲▼ para seleccionar [FRONTAL/RETRO].

4) Pulse ◀▶ para cambiar el elemento.

- Los elementos cambiarán cada vez que pulse el botón.

[FRONTAL]	Seleccione este elemento al instalar el proyector delante de la pantalla.
[RETRO]	Seleccione este elemento al instalar detrás de la pantalla (con pantalla translúcida).

Ajuste [MESA/TECHO]

1) Pulse ▲▼ para seleccionar [MÉTODO DE PROYECCIÓN].

2) Pulse el botón <ENTER>.

- Aparece la pantalla [MÉTODO DE PROYECCIÓN].

3) Pulse ▲▼ para seleccionar [MESA/TECHO].

4) Pulse ◀▶ para cambiar el elemento.

- Los elementos cambiarán cada vez que pulse el botón.

[AUTO]	Detecta automáticamente la altitud del proyector con el sensor de ángulo integrado. Ajuste [AUTO] normalmente.
[MESA]	Seleccione este elemento al instalar el proyector en un escritorio, etc.
[TECHO]	Seleccione esta opción al instalar el proyector con la superficie superior del proyector boca abajo tal como cuando el montaje es en el techo. La imagen proyectada se invierte bocabajo.

Nota

- Consulte "Sensor de ángulo" (➔ página 37) para obtener más detalles del margen de altitud de instalación que puede detectarse con el sensor de ángulo integrado.

[LENTE]

Configure y accione la lente de proyección.

[TIPO DE LENTE]

Si el proyector se usa por primera vez o cuando se sustituye la lente de proyección, confirme la configuración [TIPO DE LENTE]. Cambie el ajuste si el tipo es diferente al de la lente de proyección instalada en el proyector. Si la información de [TIPO DE LENTE] está escrita en la EEPROM (Electrically Erasable Programmable Read-Only Memory) integrada en la lente de proyección, esa información se adquiere automáticamente como el valor de configuración del proyector cuando el proyector se enciende.

- 1) Pulse ▲▼ para seleccionar [LENTE].
- 2) Pulse el botón <ENTER>.
 - Se muestra la pantalla [LENTE], donde podrá confirmar la configuración actual de [TIPO DE LENTE].
 - Para cambiar la configuración, vaya al paso 3).
- 3) Pulse ▲▼ para seleccionar [TIPO DE LENTE].
- 4) Pulse el botón <ENTER>.
 - Aparece la pantalla [TIPO DE LENTE].
- 5) Pulse ▲▼ para seleccionar un elemento.
 - Seleccione el tipo de lente de proyección instalado en el proyector.

ET-D75LE95	Seleccione esta opción si la Lente de foco fijo (Núm. de modelo: ET-D75LE95) está instalada en el proyector.
ET-D75LE90*1	Seleccione esta opción si la Lente de foco fijo (Núm. de modelo: ET-D75LE90) está instalada en el proyector.
ET-D75LE50	Seleccione esta opción si la Lente de foco fijo (Núm. de modelo: ET-D75LE50) está instalada en el proyector.
ET-D75LE6	Seleccione esta opción si la Lente de zoom (Núm. de modelo: ET-D75LE6) está instalada en el proyector.
ET-D75LE10	Seleccione esta opción si la Lente de zoom (Núm. de modelo: ET-D75LE10) está instalada en el proyector.
ET-D75LE20	Seleccione esta opción si la Lente de zoom (Núm. de modelo: ET-D75LE20) está instalada en el proyector. (Configuración predeterminada de fábrica)
ET-D75LE30	Seleccione esta opción si la Lente de zoom (Núm. de modelo: ET-D75LE30) está instalada en el proyector.
ET-D75LE40	Seleccione esta opción si la Lente de zoom (Núm. de modelo: ET-D75LE40) está instalada en el proyector.
ET-D75LE8	Seleccione esta opción si la Lente de zoom (Núm. de modelo: ET-D75LE8) está instalada en el proyector.

*1 Configure el menú [SETUP PROYECTOR] → [SALIDA DE LA LUZ] al 66,7 % o menos si se usa la Lente de foco fijo (Núm. de modelo: ET-D75LE90). El rendimiento del enfoque no se logra si se usa una configuración superior al 66,7 %.

- 6) Pulse el botón <ENTER>.

Nota

- Si se instala una lente de proyección con EEPROM, la configuración [TIPO DE LENTE] se escribe en la EEPROM de la lente de proyección. Si se instala una lente de proyección sin EEPROM integrada, la configuración [TIPO DE LENTE] se guarda en el proyector como datos del usuario.

- Si la unidad de motor CC estándar instalada en la Lente de zoom (Núm. de modelo: ET-D75LE6, ET-D75LE8, ET-D75LE10, ET-D75LE20, ET-D75LE30, ET-D75LE40, etc.) se sustituye por la unidad de motor paso a paso usando el Kit de motor paso a paso (Núm. de modelo: ET-D75MKS10), el [TIPO DE LENTE] se configura como [SIN SELECCIONAR] cuando se usa por primera vez. Al seleccionar el tipo de lente de proyección y pulsar el botón <ENTER>, la información [TIPO DE LENTE] seleccionada se escribe en la EEPROM instalada en la unidad de motor paso a paso.
- La [POSICIÓN INICIAL DE LA LENTE], el [OPTIMIZADOR DE ENFOQUE ACTIVO] y la [CALIBRACIÓN DE LENTES] no pueden ejecutarse si el [TIPO DE LENTE] se configura como [SIN SELECCIONAR].
- La [POSICIÓN INICIAL DE LA LENTE], el [OPTIMIZADOR DE ENFOQUE ACTIVO] y la [CALIBRACIÓN DE LENTES] no funcionarán correctamente si el [TIPO DE LENTE] se configura mal.
- Si hay instalada una lente de proyección con EEPROM, el [TIPO DE LENTE] no recuperará la configuración predeterminada de fábrica incluso si se ejecuta el menú [SETUP PROYECTOR] → [INICIALIZAR] → [TODOS LOS DATOS DE USUARIO].

[AJUSTE DE LA INFORMACIÓN DE LA LENTE]

Confirmación de la información de la lente de proyección

- 1) Pulse ▲▼ para seleccionar [LENTE].
- 2) Pulse el botón <ENTER>.
 - Aparece la pantalla [LENTE].
- 3) Pulse ▲▼ para seleccionar [AJUSTE DE LA INFORMACIÓN DE LA LENTE].
- 4) Pulse el botón <ENTER>.
 - Aparece la pantalla [AJUSTE DE LA INFORMACIÓN DE LA LENTE].

[ID DEL LENTE]	Muestra el ID del conjunto.
[NOMBRE DEL LENTE]	Muestra el nombre del conjunto.
[TIPO DE LENTE]	Muestra el tipo de lente de proyección del conjunto.
[TIPO ZOOM LENTE]	Muestra el método de accionamiento del motor del zoom.

Nota

- [AJUSTE DE LA INFORMACIÓN DE LA LENTE] no aparece si hay instalada una lente de proyección sin EEPROM integrada.

Configuración del ID de la lente de proyección

Escriba la información de identificación exclusiva de la lente de proyección en la EEPROM integrada en la lente de proyección. Configure el ID si es necesario.

- 1) Pulse ▲▼ para seleccionar [LENTE].
- 2) Pulse el botón <ENTER>.
 - Aparece la pantalla [LENTE].
- 3) Pulse ▲▼ para seleccionar [AJUSTE DE LA INFORMACIÓN DE LA LENTE].
- 4) Pulse el botón <ENTER>.
 - Aparece la pantalla [AJUSTE DE LA INFORMACIÓN DE LA LENTE].
- 5) Pulse ▲▼ para seleccionar [ID DEL LENTE].
- 6) Pulse ◀▶ para cambiar el elemento.
 - Los elementos cambiarán cada vez que pulse el botón.

[TODOS]	Seleccione este elemento cuando el número de ID no tenga que especificarse.
[1] - [255]	Seleccione este elemento cuando el número de ID tenga que especificarse.

Nota

- [AJUSTE DE LA INFORMACIÓN DE LA LENTE] no aparece si hay instalada una lente de proyección sin EEPROM integrada.
- Si la unidad de motor CC estándar instalada en la Lente de zoom (Núm. de modelo: ET-D75LE6, ET-D75LE8, ET-D75LE10, ET-D75LE20, ET-D75LE30, ET-D75LE40, etc.) se sustituye por la unidad de motor paso a paso usando el Kit de motor paso a paso (Núm. de modelo: ET-D75MKS10), la información de [ID DEL LENTE] se escribe en la EEPROM integrada en la unidad de motor paso a paso cada vez que se cambia el elemento [ID DEL LENTE].
- El valor de [ID DEL LENTE] no se restablecerá con la configuración predeterminada de fábrica incluso si se ejecuta el menú [SETUP PROYECTOR] → [INICIALIZAR] → [TODOS LOS DATOS DE USUARIO].

Configuración del nombre de la lente de proyección

En la EEPROM integrada en la lente de proyección puede escribirse un nombre para identificar la lente de proyección concreta. Configure el nombre si procede.

- 1) Pulse ▲▼ para seleccionar [LENTE].
- 2) Pulse el botón <ENTER>.
 - Aparece la pantalla [LENTE].
- 3) Pulse ▲▼ para seleccionar [AJUSTE DE LA INFORMACIÓN DE LA LENTE].
- 4) Pulse el botón <ENTER>.
 - Aparece la pantalla [AJUSTE DE LA INFORMACIÓN DE LA LENTE].
- 5) Pulse ▲▼ para seleccionar [NOMBRE DEL LENTE].
- 6) Pulse el botón <ENTER>.
 - Aparece la pantalla [INTRODUCCIÓN DEL NOMBRE DEL LENTE].
- 7) Pulse ▲▼◀▶ para seleccionar el carácter y pulse el botón <ENTER> para introducir el carácter.
- 8) Pulse ▲▼◀▶ para seleccionar [OK], y pulse el botón <ENTER>.
 - El nombre de la lente de proyección se cambia.

Nota

- [AJUSTE DE LA INFORMACIÓN DE LA LENTE] no aparece si hay instalada una lente de proyección sin EEPROM integrada.
- El nombre predeterminado de fábrica es [LENS01].
- Si la unidad de motor CC estándar instalada en la Lente de zoom (Núm. de modelo: ET-D75LE6, ET-D75LE8, ET-D75LE10, ET-D75LE20, ET-D75LE30, ET-D75LE40, etc.) se sustituye por la unidad de motor paso a paso usando el Kit de motor paso a paso (Núm. de modelo: ET-D75MKS10), la información de [NOMBRE DEL LENTE] se escribe en la EEPROM integrada en la unidad de motor paso a paso.
- El valor de [NOMBRE DEL LENTE] no se restablecerá con la configuración predeterminada de fábrica incluso si se ejecuta el menú [SETUP PROYECTOR] → [INICIALIZAR] → [TODOS LOS DATOS DE USUARIO].

[MEMORIA LENTE]

La posición ajustada de la lente (posición vertical, posición horizontal, posición del enfoque y posición del zoom) puede guardarse y cargarse.

Guardar la posición de la lente

- 1) Pulse ▲▼ para seleccionar [LENTE].
- 2) Pulse el botón <ENTER>.
 - Aparece la pantalla [LENTE].
- 3) Pulse ▲▼ para seleccionar [MEMORIA LENTE].
- 4) Pulse el botón <ENTER>.
 - Aparece la pantalla [MEMORIA LENTE].
- 5) Pulse ▲▼ para seleccionar [GURARDAR MEMORIA LENTE].
- 6) Pulse el botón <ENTER>.
 - Aparece la pantalla [GURARDAR MEMORIA LENTE].
 - Si la memoria de la lente ya se ha guardado, el nombre de la memoria de la lente guardada y su información de la posición de la lente ([POSICION VERTICAL]/[POSICION HORIZAONTAL]/[POSICION ENFOQUE]/[POSICION ZOOM]) se muestran en la pantalla [GURARDAR MEMORIA LENTE].
- 7) Pulse ▲▼ para seleccionar el elemento que desea guardar y pulse el botón <ENTER>.
 - Se visualiza la pantalla de confirmación.
 - La información de la posición de la lente ([POSICION VERTICAL]/[POSICION HORIZAONTAL]/[POSICION ENFOQUE]/[POSICION ZOOM]) aparece en la pantalla de confirmación.
- 8) Pulse ◀▶ para seleccionar [EJECUTAR], y pulse el botón <ENTER>.
 - Aparece la pantalla [ENTRADA NOMBRE MEMORIA].

- 9) Pulse ▲▼◀▶ para seleccionar el texto y pulse el botón <ENTER> para introducir el texto.
- 10) Tras introducir el nombre, pulse ▲▼◀▶ para seleccionar [OK], y pulse el botón <ENTER>.
 - Al guardarse la memoria de la lente, se vuelve a la pantalla [GUARDAR MEMORIA LENTE].
 - Si pulsa ▲▼◀▶ para seleccionar [CANCEL] y, a continuación, pulsa el botón <ENTER>, la memoria de la lente no se guardará.
 - Si pulsa ▲▼◀▶ para seleccionar [DEFAULT] y pulsa el botón <ENTER>, el nombre introducido no se registrará y se utilizará el nombre predeterminado.
 - Si selecciona [OK] sin introducir ningún carácter y pulsa el botón <ENTER>, el nombre predeterminado será utilizado.

Nota

- La información del valor numérico de la posición del zoom aparece sólo en los casos siguientes.
 - Si la unidad de motor CC estándar instalada en la Lente de zoom (Núm. de modelo: ET-D75LE6, ET-D75LE8, ET-D75LE10, ET-D75LE20, ET-D75LE30, ET-D75LE40, etc.) se sustituye por la unidad de motor paso a paso usando el Kit de motor paso a paso (Núm. de modelo: ET-D75MKS10)
 - Cuando está instalada la lente de proyección con motor paso a paso

Carga de la posición de la lente

- 1) Pulse ▲▼ para seleccionar [LENTE].
- 2) Pulse el botón <ENTER>.
 - Aparece la pantalla [LENTE].
- 3) Pulse ▲▼ para seleccionar [MEMORIA LENTE].
- 4) Pulse el botón <ENTER>.
 - Aparece la pantalla [MEMORIA LENTE].
- 5) Pulse ▲▼ para seleccionar [CARGA MEMORIA LENTE].
- 6) Pulse el botón <ENTER>.
 - Aparece la pantalla [CARGA MEMORIA LENTE].
 - El nombre de la memoria de la lente guardada y su información de posición de la lente ([POSICION VERTICAL]/[POSICION HORIZONTAL]/[POSICION ENFOQUE]/[POSICION ZOOM]) aparecen en la pantalla [CARGA MEMORIA LENTE].
- 7) Pulse ▲▼ para seleccionar el elemento que desee cargar, y pulse el botón <ENTER>.
 - Se visualiza la pantalla de confirmación.
- 8) Pulse ◀▶ para seleccionar [EJECUTAR], y pulse el botón <ENTER>.
 - La lente se moverá automáticamente a la posición de la lente (posición vertical, posición horizontal, posición del enfoque y posición del zoom) de la memoria de la lente cargada.

Nota

- No se garantiza que la memoria de la lente se reproduzca al 100 %. Reajuste el enfoque, el zoom y el desplazamiento de la lente después de cargar la memoria de la lente si procede.
- Si la lente de proyección se sustituye, ejecute el menú [SETUP PROYECTOR] → [LENTE] → [CALIBRACIÓN DE LENTES], reajuste el enfoque, el zoom y el desplazamiento de la lente, y vuelva a guardar la memoria de la lente.
- La memoria de la lente para la posición del zoom no se activará si se usa una lente de proyección sin función de zoom.
- La información del valor numérico de la posición del zoom aparece sólo en los casos siguientes.
 - Si la unidad de motor CC estándar instalada en la Lente de zoom (Núm. de modelo: ET-D75LE6, ET-D75LE8, ET-D75LE10, ET-D75LE20, ET-D75LE30, ET-D75LE40, etc.) se sustituye por la unidad de motor paso a paso usando el Kit de motor paso a paso (Núm. de modelo: ET-D75MKS10)
 - Cuando está instalada la lente de proyección con motor paso a paso
- La memoria de la lente guardada se carga en orden cada vez que se pulsa el botón <FUNCTION> cuando la acción [CARGA MEMORIA LENTE] se asigna al botón <FUNCTION>.

Supresión de una memoria de la lente

- 1) Pulse ▲▼ para seleccionar [LENTE].
- 2) Pulse el botón <ENTER>.
 - Aparece la pantalla [LENTE].

- 3) Pulse ▲▼ para seleccionar [MEMORIA LENTE].
- 4) Pulse el botón <ENTER>.
 - Aparece la pantalla [MEMORIA LENTE].
- 5) Pulse ▲▼ para seleccionar [EDITAR MEMORIA LENTE].
- 6) Pulse el botón <ENTER>.
 - Aparece la pantalla [EDITAR MEMORIA LENTE].
- 7) Pulse ▲▼ para seleccionar [BORRAR MEMORIA LENTE].
- 8) Pulse el botón <ENTER>.
 - Aparece la pantalla [BORRAR MEMORIA LENTE].
 - El nombre de la memoria de la lente guardada y su información de posición de la lente ([POSICION VERTICAL]/[POSICION HORIZAONTAL]/[POSICION ENFOQUE]/[POSICION ZOOM]) aparecen en la pantalla [BORRAR MEMORIA LENTE].
- 9) Pulse ▲▼ para seleccionar el elemento que se va a eliminar y pulse el botón <ENTER>.
 - Se visualiza la pantalla de confirmación.
- 10) Pulse ◀▶ para seleccionar [EJECUTAR], y pulse el botón <ENTER>.

Nota

- La información del valor numérico de la posición del zoom aparece sólo en los casos siguientes.
 - Si la unidad de motor CC estándar instalada en la Lente de zoom (Núm. de modelo: ET-D75LE6, ET-D75LE8, ET-D75LE10, ET-D75LE20, ET-D75LE30, ET-D75LE40, etc.) se sustituye por la unidad de motor paso a paso usando el Kit de motor paso a paso (Núm. de modelo: ET-D75MKS10)
 - Cuando está instalada la lente de proyección con motor paso a paso
-

Cambio del nombre de la memoria de la lente

- 1) Pulse ▲▼ para seleccionar [LENTE].
- 2) Pulse el botón <ENTER>.
 - Aparece la pantalla [LENTE].
- 3) Pulse ▲▼ para seleccionar [MEMORIA LENTE].
- 4) Pulse el botón <ENTER>.
 - Aparece la pantalla [MEMORIA LENTE].
- 5) Pulse ▲▼ para seleccionar [EDITAR MEMORIA LENTE].
- 6) Pulse el botón <ENTER>.
 - Aparece la pantalla [EDITAR MEMORIA LENTE].
- 7) Pulse ▲▼ para seleccionar [CAMBIAR NOMBRE MEMORIA].
- 8) Pulse el botón <ENTER>.
 - Aparece la pantalla [CAMBIAR NOMBRE MEMORIA].
 - El nombre de la memoria de la lente guardada y su información de posición de la lente ([POSICION VERTICAL]/[POSICION HORIZAONTAL]/[POSICION ENFOQUE]/[POSICION ZOOM]) aparecen en la pantalla [CAMBIAR NOMBRE MEMORIA].
- 9) Pulse ▲▼ para seleccionar el nombre que se va a cambiar y pulse el botón <ENTER>.
 - Aparece la pantalla [ENTRADA NOMBRE MEMORIA].
- 10) Pulse ▲▼◀▶ para seleccionar el texto y pulse el botón <ENTER> para introducir el texto.
- 11) Tras cambiar el nombre, pulse ▲▼◀▶ para seleccionar [OK], y pulse el botón <ENTER>.
 - Al guardarse la memoria de la lente, se vuelve a la pantalla [CAMBIAR NOMBRE MEMORIA].
 - Si pulsa ▲▼◀▶ para seleccionar [CANCEL] y a continuación pulsa el botón <ENTER>, el nombre modificado no se registrará.
 - Si pulsa ▲▼◀▶ para seleccionar [DEFAULT] y pulsa el botón <ENTER>, el nombre modificado no se registrará y se utilizará el nombre predeterminado.

- Si selecciona [OK] sin introducir ningún carácter y pulsa el botón <ENTER>, el nombre predeterminado será utilizado.

Nota

- La información del valor numérico de la posición del zoom aparece sólo en los casos siguientes.
 - Si la unidad de motor CC estándar instalada en la Lente de zoom (Núm. de modelo: ET-D75LE6, ET-D75LE8, ET-D75LE10, ET-D75LE20, ET-D75LE30, ET-D75LE40, etc.) se sustituye por la unidad de motor paso a paso usando el Kit de motor paso a paso (Núm. de modelo: ET-D75MKS10)
 - Cuando está instalada la lente de proyección con motor paso a paso

[POSICIÓN INICIAL DE LALENTE]

Realice el siguiente procedimiento para mover la lente de proyección a la posición inicial.

- 1) Pulse ▲▼ para seleccionar [LENTE].
- 2) Pulse el botón <ENTER>.
 - Aparece la pantalla [LENTE].
- 3) Pulse ▲▼ para seleccionar [POSICIÓN INICIAL DE LALENTE].
- 4) Pulse el botón <ENTER>.
 - Se visualiza la pantalla de confirmación.
- 5) Pulse ◀▶ para seleccionar [EJECUTAR], y pulse el botón <ENTER>.
 - Aparece [EN PROGRESIÓN] en la pantalla [POSICIÓN INICIAL], y la lente de proyección se mueve a la posición de origen.

Nota

- La [POSICIÓN INICIAL DE LALENTE] no se puede ejecutar si el menú [SETUP PROYECTOR] → [LENTE] → [TIPO DELENTE] se configura como [SIN SELECCIONAR].
- La [POSICIÓN INICIAL DE LALENTE] sólo puede ejecutarse pulsando el botón <DEFAULT> del mando a distancia con la pantalla de ajuste de desplazamiento de la lente visualizada.
- La posición inicial varía según el tipo de lente de proyección. Para obtener más información, consulte "Rango de desplazamiento de la lente" (➔ página 76).

[OPTIMIZADOR DE ENFOQUE ACTIVO]

Active/desactive la función de optimizador de enfoque activo. El desplazamiento en el enfoque provocado por el cambio del brillo de imagen puede reducirse activando esta función. También reducirá el desplazamiento para el enfoque justo antes de activar la función del obturador (obturador: cerrado) y el enfoque justo después de desactivar la función del obturador (obturador: abierto).

- 1) Pulse ▲▼ para seleccionar [LENTE].
- 2) Pulse el botón <ENTER>.
 - Aparece la pantalla [LENTE].
- 3) Pulse ▲▼ para seleccionar [OPTIMIZADOR DE ENFOQUE ACTIVO].
- 4) Pulse el botón <ENTER>.
 - Aparece la pantalla [OPTIMIZADOR DE ENFOQUE ACTIVO].
- 5) Pulse ▲▼ para seleccionar [ENFOQUE ACTIVO].
- 6) Pulse ◀▶ para cambiar el elemento.
 - Los elementos cambiarán cada vez que pulse el botón.

[NO]	Desactiva la función de optimizador de enfoque activo.
[SÍ]	Activa la función de optimizador de enfoque activo.

Nota

- El [ENFOQUE ACTIVO] no puede ajustarse con el menú [SETUP PROYECTOR] → [LENTE] → [TIPO DELENTE] configurado como [SIN SELECCIONAR].
- Cuando esta función se configura como [SÍ], el ajuste del enfoque (ajuste de la posición de enfoque de la lente) se realiza automáticamente cuando el brillo de la imagen cambia. Tenga esto en cuenta especialmente al crear una configuración multipantalla con varios proyectores, como usar la función de difuminar bordes configurando el menú [MENÚ AVANZADO] → [BORDES ZONA BLENDING].

- La posición de la imagen proyectada puede cambiar ligeramente debido a la cantidad de ajuste del enfoque.
- La imagen proyectada puede ondularse ligeramente durante el ajuste del enfoque.
- Cuando esta función se configura como [SÍ], el sonido del motor de ajuste de enfoque podría oírse cuando cambie el brillo de la imagen.
- Cuando esta función se configura como [SÍ], el estado de configuración de [OPTIMIZADOR DE ENFOQUE ACTIVO] ([SÍ]) se muestra en la pantalla de ajuste de enfoque.
- La función de optimizador de enfoque activo se ejecuta dentro del rango de ajuste de enfoque. Podría no ejecutarse correctamente si se usa cerca del valor límite para el ajuste de enfoque.
- La función de optimizador de enfoque activo podría no ejecutarse correctamente si está instalada el Montaje de lente fija opcional (Núm. de modelo: ET-PLF10). No presione el cierre de fijación de la lente del montaje de lente fija demasiado fuerte contra la lente de proyección.
- El valor del parámetro utilizado por la función de optimizador de enfoque activo se muestra como [COMPENSAC. ENFOQUE BRILLANTE] y [COMPENSACIÓN ENFOQUE OSCURO].
- El parámetro para [COMPENSAC. ENFOQUE BRILLANTE] y [COMPENSACIÓN ENFOQUE OSCURO] será el valor predeterminado de fábrica configurado para cada tipo de lente de proyección en los casos siguientes.
 - Cuando no se ejecuta el menú [SETUP PROYECTOR] → [LENTE] → [CONFIGUR. COMPENSACIÓN ENFOQUE] → [ASISTENTE DE CONFIGURACIÓN]
 - Cuando se ejecuta el menú [SETUP PROYECTOR] → [LENTE] → [CONFIGUR. COMPENSACIÓN ENFOQUE] → [INICIAR]
 - Cuando se pulsa el botón <DEFAULT> con el ajuste [COMPENSAC. ENFOQUE BRILLANTE] o [COMPENSACIÓN ENFOQUE OSCURO] seleccionados
- Para reducir el desplazamiento en el enfoque provocado por el cambio en el brillo de la imagen, configure [COMPENSAC. ENFOQUE BRILLANTE] y [COMPENSACIÓN ENFOQUE OSCURO] conforme a las instrucciones del [ASISTENTE DE CONFIGURACIÓN]. Para obtener más información, consulte “Realización de la configuración simplificada usando la imagen de prueba interna” (➔ página 147), “Realización de la configuración simplificada con la imagen de entrada externa” (➔ página 149).
- El [ENFOQUE ACTIVO] se ajustará en [NO] cuando se ejecute el menú [SETUP PROYECTOR] → [INICIAR] → [TODOS LOS DATOS DE USUARIO].

Realización de la configuración simplificada usando la imagen de prueba interna

Configure los parámetros para [COMPENSAC. ENFOQUE BRILLANTE] y [COMPENSACIÓN ENFOQUE OSCURO] con la imagen de prueba integrada en el proyector siguiendo las instrucciones del [ASISTENTE DE CONFIGURACIÓN].

- 1) Pulse ▲▼ para seleccionar [LENTE].
- 2) Pulse el botón <ENTER>.
 - Aparece la pantalla [LENTE].
- 3) Pulse ▲▼ para seleccionar [OPTIMIZADOR DE ENFOQUE ACTIVO].
- 4) Pulse el botón <ENTER>.
 - Aparece la pantalla [OPTIMIZADOR DE ENFOQUE ACTIVO].
- 5) Pulse ▲▼ para seleccionar [CONFIGUR. COMPENSACIÓN ENFOQUE].
- 6) Pulse el botón <ENTER>.
 - Aparece la pantalla [CONFIGUR. COMPENSACIÓN ENFOQUE].
- 7) Pulse ▲▼ para seleccionar [ASISTENTE DE CONFIGURACIÓN].
- 8) Pulse el botón <ENTER>.
 - Si el menú [SETUP PROYECTOR] → [SALIDA DE LA LUZ] se configura como [100.0%], se proyecta la imagen de prueba de enfoque interna con un nivel de señal aproximado del 50 %, y se muestra la pantalla [ASISTENTE DE CONFIGURACIÓN] (página 1/8). Vaya al paso 10).
 - Si el menú [SETUP PROYECTOR] → [SALIDA DE LA LUZ] se configura con un valor inferior al [100.0%], aparece la pantalla de confirmación. Vaya al paso 9).
- 9) Pulse ◀▶ para seleccionar [SIGUIENTE], y pulse el botón <ENTER>.
 - Incluso si el menú [SETUP PROYECTOR] → [SALIDA DE LA LUZ] se configura con un valor inferior a [100.0%], el proyector funcionará con el ajuste del [100.0%] mientras se está ejecutando el [ASISTENTE DE CONFIGURACIÓN]. Cuando el [ASISTENTE DE CONFIGURACIÓN] finaliza, volverá al valor de ajuste original de [SALIDA DE LA LUZ].
 - Después de confirmar el mensaje de confirmación, pulse ◀▶ para seleccionar [SIGUIENTE], y pulse el botón <ENTER>. Se proyecta la imagen de prueba de enfoque interna con un nivel de señal aproximado del 50 %, y aparece la pantalla [ASISTENTE DE CONFIGURACIÓN] (página 1/8).
 - Para cancelar la configuración del [ASISTENTE DE CONFIGURACIÓN], pulse ◀▶ para seleccionar [ABANDONAR] y pulse el botón <ENTER>. El [ASISTENTE DE CONFIGURACIÓN] se cancela, y aparece la pantalla [CONFIGUR. COMPENSACIÓN ENFOQUE].

- 10) Espere a que [Tiempo de espera] llegue a [0s].
- Espere hasta que se establezca el enfoque.
 - Cuando [Tiempo de espera] llegue a [0s], aparece el mensaje [Esperar...], y puede seleccionarse [SIGUIENTE].
- 11) Pulse ◀▶ para seleccionar [SIGUIENTE], y pulse el botón <ENTER>.
- Aparece la pantalla [ASISTENTE DE CONFIGURACIÓN] (página 2/8).
 - Volverá a la pantalla anterior al seleccionar [ATRÁS] y pulsar el botón <ENTER>.
- 12) Pulse ▲▼◀▶ para seleccionar [POSICION ENFOQUE].
- 13) Pulse ◀▶ para ajustar el enfoque.
- 14) Pulse ▲▼◀▶ para seleccionar [SIGUIENTE], y pulse el botón <ENTER>.
- Aparece la pantalla [ASISTENTE DE CONFIGURACIÓN] (página 3/8).
- 15) Pulse ▲▼◀▶ para seleccionar [PATRÓN DE PRUEBA].
- 16) Pulse ◀▶ para seleccionar [INTERNO].
- Los elementos cambiarán cada vez que pulse el botón.

[INTERNO]	Usa la imagen de prueba de enfoque interna con un nivel de señal aproximado del 100 % para el ajuste del enfoque.
[EXTERNO]	Seleccione este elemento al usar la imagen de entrada procedente de un dispositivo externo para el ajuste del enfoque.

- 17) Pulse ▲▼◀▶ para seleccionar [SIGUIENTE], y pulse el botón <ENTER>.
- Aparece la pantalla [ASISTENTE DE CONFIGURACIÓN] (página 4/8).
 - Volverá a la pantalla anterior al seleccionar [ATRÁS] y pulsar el botón <ENTER>.
- 18) Espere a que [Tiempo de espera] llegue a [0s].
- Espere hasta que se establezca el enfoque.
 - Cuando [Tiempo de espera] llegue a [0s], aparece el mensaje [Esperar...], y puede seleccionarse [SIGUIENTE].
- 19) Pulse ◀▶ para seleccionar [SIGUIENTE], y pulse el botón <ENTER>.
- Aparece la pantalla [ASISTENTE DE CONFIGURACIÓN] (página 5/8).
 - Volverá a la pantalla anterior al seleccionar [ATRÁS] y pulsar el botón <ENTER>.
- 20) Pulse ▲▼◀▶ para seleccionar [POSICION ENFOQUE].
- 21) Pulse ◀▶ para ajustar el enfoque.
- 22) Pulse ▲▼◀▶ para seleccionar [SIGUIENTE], y pulse el botón <ENTER>.
- Aparece la pantalla [ASISTENTE DE CONFIGURACIÓN] (página 6/8).
- 23) Pulse ▲▼◀▶ para seleccionar [PATRÓN DE PRUEBA].
- 24) Pulse ◀▶ para seleccionar [INTERNO].
- Los elementos cambiarán cada vez que pulse el botón.

[INTERNO]	Usa la imagen de prueba de enfoque interna con un nivel de señal aproximado del 0 % para el ajuste del enfoque.
[EXTERNO]	Seleccione este elemento al usar la imagen de entrada procedente de un dispositivo externo para el ajuste del enfoque.

- 25) Pulse ▲▼◀▶ para seleccionar [SIGUIENTE], y pulse el botón <ENTER>.
- Aparece la pantalla [ASISTENTE DE CONFIGURACIÓN] (página 7/8).
 - Volverá a la pantalla anterior al seleccionar [ATRÁS] y pulsar el botón <ENTER>.
- 26) Espere a que [Tiempo de espera] llegue a [0s].
- Espere hasta que se establezca el enfoque.
 - Cuando [Tiempo de espera] llegue a [0s], aparece el mensaje [Esperar...], y puede seleccionarse [SIGUIENTE].

- 27) Pulse ◀▶ para seleccionar [SIGUIENTE], y pulse el botón <ENTER>.
- Aparece la pantalla [ASISTENTE DE CONFIGURACIÓN] (página 8/8).
 - Volverá a la pantalla anterior al seleccionar [ATRÁS] y pulsar el botón <ENTER>.
- 28) Pulse ▲▼◀▶ para seleccionar [POSICION ENFOQUE].
- 29) Pulse ◀▶ para ajustar el enfoque.
- 30) Pulse ▲▼◀▶ para seleccionar [GUARDAR], y pulse el botón <ENTER>.
- El [ASISTENTE DE CONFIGURACIÓN] finaliza, y los parámetros para [COMPENSAC. ENFOQUE BRILLANTE] y [COMPENSACIÓN ENFOQUE OSCURO] se actualizan.

Nota

- Cuando los parámetros para [COMPENSAC. ENFOQUE BRILLANTE] y [COMPENSACIÓN ENFOQUE OSCURO] se configuran ejecutando el [ASISTENTE DE CONFIGURACIÓN], el menú [SETUP PROYECTOR] → [LENTE] → [OPTIMIZADOR DE ENFOQUE ACTIVO] → [ENFOQUE ACTIVO] se configura como [SÍ].
- Cuando [COMPENSAC. ENFOQUE BRILLANTE] y [COMPENSACIÓN ENFOQUE OSCURO] se configuran siguiendo las instrucciones del [ASISTENTE DE CONFIGURACIÓN] con alimentación de CA 100 V a CA 120 V, use el proyector con alimentación de CA 100 V a CA 120 V. Si el suministro de energía se cambia entre CA 200 V y CA 240 V, restablezca los ajustes usando el [ASISTENTE DE CONFIGURACIÓN].

Realización de la configuración simplificada con la imagen de entrada externa

Introduzca las imágenes fijas de ajuste de enfoque desde el dispositivo externo conectado al proyector y configure los parámetros para [COMPENSAC. ENFOQUE BRILLANTE] y [COMPENSACIÓN ENFOQUE OSCURO] siguiendo las instrucciones del [ASISTENTE DE CONFIGURACIÓN].

- 1) Cambie a la entrada para ver la imagen de ajuste del enfoque.
- 2) Pulse ▲▼ para seleccionar [LENTE].
- 3) Pulse el botón <ENTER>.
 - Aparece la pantalla [LENTE].
- 4) Pulse ▲▼ para seleccionar [OPTIMIZADOR DE ENFOQUE ACTIVO].
- 5) Pulse el botón <ENTER>.
 - Aparece la pantalla [OPTIMIZADOR DE ENFOQUE ACTIVO].
- 6) Pulse ▲▼ para seleccionar [CONFIGUR. COMPENSACIÓN ENFOQUE].
- 7) Pulse el botón <ENTER>.
 - Aparece la pantalla [CONFIGUR. COMPENSACIÓN ENFOQUE].
- 8) Pulse ▲▼ para seleccionar [ASISTENTE DE CONFIGURACIÓN].
- 9) Pulse el botón <ENTER>.
 - Si el menú [SETUP PROYECTOR] → [SALIDA DE LA LUZ] se configura como [100.0%], se proyecta la imagen de prueba de enfoque interna con un nivel de señal aproximado del 50 %, y se muestra la pantalla [ASISTENTE DE CONFIGURACIÓN] (página 1/8). Vaya al paso 11).
 - Si el menú [SETUP PROYECTOR] → [SALIDA DE LA LUZ] se configura con un valor inferior al [100.0%], aparece la pantalla de confirmación. Vaya al paso 10).
- 10) Pulse ◀▶ para seleccionar [SIGUIENTE], y pulse el botón <ENTER>.
 - Incluso si el menú [SETUP PROYECTOR] → [SALIDA DE LA LUZ] se configura con un valor inferior a [100.0%], el proyector funcionará con el ajuste del [100.0%] mientras se está ejecutando el [ASISTENTE DE CONFIGURACIÓN]. Cuando el [ASISTENTE DE CONFIGURACIÓN] finaliza, volverá al valor de ajuste original de [SALIDA DE LA LUZ].
 - Después de confirmar el mensaje de confirmación, pulse ◀▶ para seleccionar [SIGUIENTE], y pulse el botón <ENTER>. Se proyecta la imagen de prueba de enfoque interna con un nivel de señal aproximado del 50 %, y aparece la pantalla [ASISTENTE DE CONFIGURACIÓN] (página 1/8).
 - Para cancelar la configuración del [ASISTENTE DE CONFIGURACIÓN], pulse ◀▶ para seleccionar [ABANDONAR] y pulse el botón <ENTER>. El [ASISTENTE DE CONFIGURACIÓN] se cancela, y aparece la pantalla [CONFIGUR. COMPENSACIÓN ENFOQUE].

- 11) Espere a que [Tiempo de espera] llegue a [0s].
 - Espere hasta que se establezca el enfoque.
 - Cuando [Tiempo de espera] llegue a [0s], aparece el mensaje [Esperar...], y puede seleccionarse [SIGUIENTE].
- 12) Pulse ◀▶ para seleccionar [SIGUIENTE], y pulse el botón <ENTER>.
 - Aparece la pantalla [ASISTENTE DE CONFIGURACIÓN] (página 2/8).
 - Volverá a la pantalla anterior al seleccionar [ATRÁS] y pulsar el botón <ENTER>.
- 13) Pulse ▲▼◀▶ para seleccionar [POSICION ENFOQUE].
- 14) Pulse ◀▶ para ajustar el enfoque.
- 15) Pulse ▲▼◀▶ para seleccionar [SIGUIENTE], y pulse el botón <ENTER>.
 - Aparece la pantalla [ASISTENTE DE CONFIGURACIÓN] (página 3/8).
- 16) Pulse ▲▼◀▶ para seleccionar [PATRÓN DE PRUEBA].
- 17) Pulse ◀▶ para seleccionar [EXTERNO].
 - Los elementos cambiarán cada vez que pulse el botón.

[INTERNO]	Seleccione este elemento al usar la imagen de prueba interna para el ajuste del enfoque.
[EXTERNO]	Usa la imagen de entrada procedente del dispositivo externo para el ajuste del enfoque. Si el nivel de [Brillo de la imagen] se reduce por debajo del valor especificado, no podrá seleccionarse [SIGUIENTE]. Cuando se reciba una imagen brillante con un nivel de brillo indicado en la pantalla de menú (OSD) o superior, podrá seleccionarse [SIGUIENTE].

- 18) Pulse ▲▼◀▶ para seleccionar [SIGUIENTE], y pulse el botón <ENTER>.
 - Aparece la pantalla [ASISTENTE DE CONFIGURACIÓN] (página 4/8).
 - Volverá a la pantalla anterior al seleccionar [ATRÁS] y pulsar el botón <ENTER>.
- 19) Espere a que [Tiempo de espera] llegue a [0s].
 - Espere hasta que se establezca el enfoque.
 - Cuando [Tiempo de espera] llegue a [0s], aparece el mensaje [Esperar...], y puede seleccionarse [SIGUIENTE].
- 20) Pulse ◀▶ para seleccionar [SIGUIENTE], y pulse el botón <ENTER>.
 - Aparece la pantalla [ASISTENTE DE CONFIGURACIÓN] (página 5/8).
 - Volverá a la pantalla anterior al seleccionar [ATRÁS] y pulsar el botón <ENTER>.
- 21) Pulse ▲▼◀▶ para seleccionar [POSICION ENFOQUE].
- 22) Pulse ◀▶ para ajustar el enfoque.
- 23) Pulse ▲▼◀▶ para seleccionar [SIGUIENTE], y pulse el botón <ENTER>.
 - Aparece la pantalla [ASISTENTE DE CONFIGURACIÓN] (página 6/8).
- 24) Pulse ▲▼◀▶ para seleccionar [PATRÓN DE PRUEBA].
- 25) Pulse ◀▶ para seleccionar [EXTERNO].
 - Los elementos cambiarán cada vez que pulse el botón.

[INTERNO]	Seleccione este elemento al usar la imagen de prueba interna para el ajuste del enfoque.
[EXTERNO]	Usa la imagen de entrada procedente del dispositivo externo para el ajuste del enfoque. Si el nivel de [Brillo de la imagen] supera el valor especificado, no podrá seleccionarse [SIGUIENTE]. Cuando se reciba una imagen oscura con un nivel de brillo indicado en la pantalla de menú (OSD) o inferior, podrá seleccionarse [SIGUIENTE].

- 26) Pulse ▲▼◀▶ para seleccionar [SIGUIENTE], y pulse el botón <ENTER>.
 - Aparece la pantalla [ASISTENTE DE CONFIGURACIÓN] (página 7/8).
 - Volverá a la pantalla anterior al seleccionar [ATRÁS] y pulsar el botón <ENTER>.
- 27) Espere a que [Tiempo de espera] llegue a [0s].
 - Espere hasta que se establezca el enfoque.

- Cuando [Tiempo de espera] llegue a [0s], aparece el mensaje [Esperar...], y puede seleccionarse [SIGUIENTE].

28) Pulse ◀▶ para seleccionar [SIGUIENTE], y pulse el botón <ENTER>.

- Aparece la pantalla [ASISTENTE DE CONFIGURACIÓN] (página 8/8).
- Volverá a la pantalla anterior al seleccionar [ATRÁS] y pulsar el botón <ENTER>.

29) Pulse ▲▼◀▶ para seleccionar [POSICION ENFOQUE].

30) Pulse ◀▶ para ajustar el enfoque.

31) Pulse ▲▼◀▶ para seleccionar [GUARDAR], y pulse el botón <ENTER>.

- El [ASISTENTE DE CONFIGURACIÓN] finaliza, y los parámetros para [COMPENSAC. ENFOQUE BRILLANTE] y [COMPENSACIÓN ENFOQUE OSCURO] se actualizan.

Nota

- Cuando los parámetros para [COMPENSAC. ENFOQUE BRILLANTE] y [COMPENSACIÓN ENFOQUE OSCURO] se configuran ejecutando el [ASISTENTE DE CONFIGURACIÓN], el menú [SETUP PROYECTOR] → [LENTE] → [OPTIMIZADOR DE ENFOQUE ACTIVO] → [ENFOQUE ACTIVO] se configura como [SÍ].
- Cuando [COMPENSAC. ENFOQUE BRILLANTE] y [COMPENSACIÓN ENFOQUE OSCURO] se configuran siguiendo las instrucciones del [ASISTENTE DE CONFIGURACIÓN] con alimentación de CA 100 V a CA 120 V, use el proyector con alimentación de CA 100 V a CA 120 V. Si el suministro de energía se cambia entre CA 200 V y CA 240 V, restablezca los ajustes usando el [ASISTENTE DE CONFIGURACIÓN].

Configuración directa del parámetro

Si se usa la lente de proyección cuando ya se conoce el parámetro óptimo para el momento en el que se combina con el proyector, los parámetros [COMPENSAC. ENFOQUE BRILLANTE] y [COMPENSACIÓN ENFOQUE OSCURO] pueden configurarse por separado sin ejecutar el [ASISTENTE DE CONFIGURACIÓN].

1) Pulse ▲▼ para seleccionar [LENTE].

2) Pulse el botón <ENTER>.

- Aparece la pantalla [LENTE].

3) Pulse ▲▼ para seleccionar [OPTIMIZADOR DE ENFOQUE ACTIVO].

4) Pulse el botón <ENTER>.

- Aparece la pantalla [OPTIMIZADOR DE ENFOQUE ACTIVO].

5) Pulse ▲▼ para seleccionar [CONFIGUR. COMPENSACIÓN ENFOQUE].

6) Pulse el botón <ENTER>.

- Aparece la pantalla [CONFIGUR. COMPENSACIÓN ENFOQUE].

7) Pulse ▲▼ para seleccionar [COMPENSAC. ENFOQUE BRILLANTE] o [COMPENSACIÓN ENFOQUE OSCURO].

8) Pulse ◀▶ para configurar el parámetro.

Visualización de la imagen de prueba

Aparece la imagen de prueba de enfoque interna usada con el [ASISTENTE DE CONFIGURACIÓN].

1) Pulse ▲▼ para seleccionar [LENTE].

2) Pulse el botón <ENTER>.

- Aparece la pantalla [LENTE].

3) Pulse ▲▼ para seleccionar [OPTIMIZADOR DE ENFOQUE ACTIVO].

4) Pulse el botón <ENTER>.

- Aparece la pantalla [OPTIMIZADOR DE ENFOQUE ACTIVO].

5) Pulse ▲▼ para seleccionar [CONFIGUR. COMPENSACIÓN ENFOQUE].

- 6) **Pulse el botón <ENTER>.**
 - Aparece la pantalla [CONFIGUR. COMPENSACIÓN ENFOQUE].
- 7) **Pulse ▲▼ para seleccionar [PATRÓN DE PRUEBA].**
- 8) **Pulse ◀▶ para seleccionar un elemento.**
 - Los elementos cambiarán cada vez que pulse el botón.

[NO]	No muestra la imagen de prueba.
[0%]	Muestra la imagen de prueba de enfoque con un nivel de señal aproximado del 0 %.
[50%]	Muestra la imagen de prueba de enfoque con un nivel de señal aproximado del 50 %.
[100%]	Muestra la imagen de prueba de enfoque con un nivel de señal aproximado del 100 %.

Inicialización del parámetro

Restablece la configuración predeterminada de fábrica de todos los parámetros para [COMPENSAC. ENFOQUE BRILLANTE] y [COMPENSACIÓN ENFOQUE OSCURO] guardados por cada ajuste del menú [SETUP PROYECTOR] → [LENTE] → [TIPO DE LENTE].

- 1) **Pulse ▲▼ para seleccionar [LENTE].**
- 2) **Pulse el botón <ENTER>.**
 - Aparece la pantalla [LENTE].
- 3) **Pulse ▲▼ para seleccionar [OPTIMIZADOR DE ENFOQUE ACTIVO].**
- 4) **Pulse el botón <ENTER>.**
 - Aparece la pantalla [OPTIMIZADOR DE ENFOQUE ACTIVO].
- 5) **Pulse ▲▼ para seleccionar [CONFIGUR. COMPENSACIÓN ENFOQUE].**
- 6) **Pulse el botón <ENTER>.**
 - Aparece la pantalla [CONFIGUR. COMPENSACIÓN ENFOQUE].
- 7) **Pulse ▲▼ para seleccionar [INICIALIZAR], y pulse el botón <ENTER>.**
 - Se visualiza la pantalla de confirmación.
- 8) **Pulse ◀▶ para seleccionar [EJECUTAR], y pulse el botón <ENTER>.**

[CALIBRACIÓN DE LENTES]

Detecte el valor límite de ajuste de la lente, y realice la calibración en el rango de ajuste. Ejecute la calibración de la lente después de instalar la lente de proyección.

Lente de zoom con motor CC, lente de foco fijo

Esta sección describe el procedimiento de funcionamiento cuando está instalada la Lente de zoom (Núm. de modelo: ET-D75LE6, ET-D75LE8, ET-D75LE10, ET-D75LE20, ET-D75LE30, ET-D75LE40, etc.) en la que el motor de CC no se ha sustituido por la unidad de motor paso a paso, o cuando está instalada la Lente de foco fijo (Núm. de modelo: ET-D75LE50, ET-D75LE95, ET-D75LE90, etc.) sin la función de zoom. Consulte “Lente de zoom con el motor paso a paso” (➔ página 153) cuando esté instalada una lente de proyección con motor paso a paso.

- 1) **Pulse ▲▼ para seleccionar [LENTE].**
- 2) **Pulse el botón <ENTER>.**
 - Aparece la pantalla [LENTE].
- 3) **Pulse ▲▼ para seleccionar [CALIBRACIÓN DE LENTES].**
- 4) **Pulse el botón <ENTER>.**
 - Se visualiza la pantalla de confirmación.

5) Pulse ◀▶ para seleccionar [EJECUTAR], y pulse el botón <ENTER>.

- Se inicia la calibración de la lente. Ejecuta las calibraciones para el desplazamiento de la lente, el enfoque y el zoom cuando esté instalada la Lente de zoom. Realice las calibraciones para el desplazamiento de la lente y el enfoque cuando esté instalada la Lente de foco fijo.
- Después de completar la calibración en el rango del ajuste, la lente de proyección se moverá a la posición inicial.
- Para cancelar, seleccione [ABANDONAR].

Nota

- La [CALIBRACIÓN DE LENTES] no se puede ejecutar si el menú [SETUP PROYECTOR] → [LENTE] → [TIPO DE LENTE] se configura como [SIN SELECCIONAR].
- Durante la calibración de la lente, se visualiza [EN PROGRESIÓN] en el menú. La operación no se puede cancelar durante la calibración.
- [FINAL.ANORMAL.] se muestra cuando la calibración de la lente no se realiza correctamente.
- La posición de origen del montador de lentes y la posición inicial de la lente de proyección se actualizan automáticamente cuando se realiza la calibración del desplazamiento de la lente. La posición inicial es una posición de origen del desplazamiento de la lente (posición vertical y horizontal de la lente) calculada a partir del resultado de la calibración. No es la misma que la posición central de la imagen óptica.
- La posición inicial varía según el tipo de lente de proyección. Para obtener más información, consulte "Rango de desplazamiento de la lente" (➔ página 76).

Lente de zoom con el motor paso a paso

Esta sección describe el procedimiento de funcionamiento cuando la unidad de motor CC estándar instalada en la Lente de zoom (Núm. de modelo: ET-D75LE6, ET-D75LE8, ET-D75LE10, ET-D75LE20, ET-D75LE30, ET-D75LE40, etc.) se sustituye por la unidad de motor paso a paso usando el Kit de motor paso a paso (Núm. de modelo: ET-D75MKS10), o cuando se instala una lente de proyección con el motor paso a paso.

- 1) Pulse ▲▼ para seleccionar [LENTE].**
- 2) Pulse el botón <ENTER>.**
 - Aparece la pantalla [LENTE].
- 3) Pulse ▲▼ para seleccionar [CALIBRACIÓN DE LENTES].**
- 4) Pulse el botón <ENTER>.**
 - Aparece la pantalla [CALIBRACIÓN DE LENTES].
- 5) Pulse ▲▼ para seleccionar un elemento.**

[CAMBIO/ENFOQUE/ZOOM]	Ejecuta las calibraciones para el desplazamiento de la lente, el enfoque y el zoom. Después de completar la calibración en el rango del ajuste, la lente de proyección se moverá a la posición inicial.
[CAMBIO/ENFOQUE]	Ejecuta las calibraciones para el desplazamiento de la lente y el enfoque. Después de completar la calibración en el rango del ajuste, la lente de proyección se moverá a la posición inicial.
[ZOOM]	Ejecuta la calibración del rango de ajuste del zoom.

- 6) Pulse el botón <ENTER>.**
 - Se visualiza la pantalla de confirmación.
- 7) Pulse ◀▶ para seleccionar [EJECUTAR], y pulse el botón <ENTER>.**
 - Se inicia la calibración de la lente.
 - Para cancelar, seleccione [ABANDONAR].

Nota

- La [CALIBRACIÓN DE LENTES] no se puede ejecutar si el menú [SETUP PROYECTOR] → [LENTE] → [TIPO DE LENTE] se configura como [SIN SELECCIONAR].
- Durante la calibración de la lente, se visualiza [EN PROGRESIÓN] en el menú. La operación no se puede cancelar durante la calibración.
- [FINAL.ANORMAL.] se muestra cuando la calibración de la lente no se realiza correctamente.
- La posición de origen del montador de lentes y la posición inicial de la lente de proyección se actualizan automáticamente cuando se realiza la calibración del desplazamiento de la lente. La posición inicial es una posición de origen del desplazamiento de la lente (posición vertical y horizontal de la lente) calculada a partir del resultado de la calibración. No es la misma que la posición central de la imagen óptica.
- La posición inicial varía según el tipo de lente de proyección. Para obtener más información, consulte "Rango de desplazamiento de la lente" (➔ página 76).

[AJUSTE OPERACIÓN]

Ajuste el método de funcionamiento del proyector.

Los ajustes se reflejan cuando ya está ajustado “Ajuste inicial (configuración de funcionamiento)” (➔ página 63) en la pantalla [CONFIGURACIÓN INICIAL].

Si modifica los ajustes mientras utiliza el proyector, el tiempo que debe transcurrir para que la luminancia de la fuente luminosa disminuya a la mitad puede acortarse o bien es posible que se pierda luminancia.

Ajuste de [MODO OPERACIÓN]

- 1) Pulse ▲▼ para seleccionar [AJUSTE OPERACIÓN].
- 2) Pulse el botón <ENTER>.
 - Aparece la pantalla [AJUSTE OPERACIÓN].
- 3) Pulse ▲▼ para seleccionar [MODO OPERACIÓN].
- 4) Pulse ◀▶ para cambiar el elemento.
 - Los elementos cambiarán cada vez que pulse el botón.

[ALTO]*1	La vida de la fuente luminosa se acortará en comparación con [NORMAL], pero seleccione esta opción cuando sea necesaria una luminancia superior a [NORMAL]. El tiempo de uso estimado es de aproximadamente 8 000 horas.
[NORMAL]*1	Configure este elemento cuando sea necesaria una alta luminancia. El tiempo de uso estimado es de aproximadamente 20 000 horas. (Configuración por defecto)
[VIDA LARGA 1]*1	La luminancia se reducirá respecto al valor [NORMAL], pero configure esta opción para aumentar la vida útil prevista de la fuente luminosa. El tiempo de uso estimado es de aproximadamente 43 000 horas.
[VIDA LARGA 2]*1	La luminancia se reducirá respecto al valor [VIDA LARGA 1], pero configure esta opción para aumentar la vida útil prevista de la fuente luminosa. El tiempo de uso estimado es de aproximadamente 61 000 horas.
[VIDA LARGA 3]*1	La luminancia se reducirá respecto al valor [VIDA LARGA 2], pero configure esta opción para aumentar la vida útil prevista de la fuente luminosa. El tiempo de uso estimado es de aproximadamente 87 000 horas.
[USUARIO1]	Ajuste [NIVEL MÁX. SALIDA LUZ] y [SALIDA DE LA LUZ] individualmente.
[USUARIO2]	
[USUARIO3]	

*1 El tiempo de uso es un cálculo estimado cuando el menú [IMAGEN] → [CONTRASTE DINÁMICO] está configurado en [3].

- 5) Pulse ▲▼ para seleccionar [APLICAR].
- 6) Pulse el botón <ENTER>.
- 7) Cuando aparezca la pantalla de confirmación, pulse ◀▶ para seleccionar [EJECUTAR] y pulse el botón <ENTER>.

Nota

- El ajuste [MODO OPERACIÓN] no se restablecerá con el valor predeterminado de fábrica incluso si se ejecuta el menú [SETUP PROYECTOR] → [INICIALIZAR] → [TODOS LOS DATOS DE USUARIO].
- Configure [MODO OPERACIÓN] con un valor que no sea [VIDA LARGA 1], [VIDA LARGA 2] o [VIDA LARGA 3] si utiliza el proyector a una altitud de 2 700 m (8 858') o más por encima del nivel del mar.
- [MODO OPERACIÓN] no se puede configurar en [VIDA LARGA 1], [VIDA LARGA 2] o [VIDA LARGA 3] si el menú [SETUP PROYECTOR] → [AJUSTES DE FILTRO] → [TIPON DE FILTRO] está configurado en [CORTE DE HUMO]. Configure [MODO OPERACIÓN] en [ALTO], [NORMAL], [USUARIO1], [USUARIO2] o [USUARIO3] al utilizar el Filtro de humo opcional (Núm. de modelo: ET-SFR330).
- El tiempo de uso estimado es el intervalo hasta que la luminancia disminuye aproximadamente a la mitad, salvo cuando [MODO OPERACIÓN] se configura como [ALTO].
- Si el tiempo de uso consolidado del proyector supera las 20 000 horas, podría ser necesario sustituir los componentes del interior del proyector. El tiempo de uso consolidado se puede confirmar en la pantalla [ESTADO]. Consulte el menú [SETUP PROYECTOR] → [ESTADO] para obtener más información.

Ajuste de [NIVEL MÁX. SALIDA LUZ]

Ajuste el nivel máximo para corregir el brillo de la pantalla en función de los cambios en el brillo de la fuente luminosa.

- 1) Pulse ▲▼ para seleccionar [AJUSTE OPERACIÓN].

- 2) Pulse el botón <ENTER>.
 - Aparece la pantalla [AJUSTE OPERACIÓN].
- 3) Pulse ▲▼ para seleccionar [NIVEL MÁX. SALIDA LUZ].
- 4) Pulse ◀▶ para ajustar.

Operación	Ajuste	Margen de ajuste
Pulse ▶.	Aumenta el nivel máximo de corrección de brillo.	8,0 % - 100,0 %
Pulse ◀.	Reduce el nivel máximo de corrección de brillo.	

- 5) Pulse ▲▼ para seleccionar [APLICAR].
- 6) Pulse el botón <ENTER>.
- 7) Cuando aparezca la pantalla de confirmación, pulse ◀▶ para seleccionar [EJECUTAR] y pulse el botón <ENTER>.

Nota

- Cuando se ajusta [MODO OPERACIÓN] en [NORMAL], [VIDA LARGA 1], [VIDA LARGA 2], [VIDA LARGA 3], no podrá ajustarse la opción de [NIVEL MÁX. SALIDA LUZ].
- El brillo se corrige con este ajuste cuando el menú [SETUP PROYECTOR] → [CONTROL DE BRILLO] → [AJUSTES CONTROL DE BRILLO] → [MODO CONSTANTE] se configura como [AUTO] o [PC].
- El ajuste [NIVEL MÁX. SALIDA LUZ] no se restablecerá con el valor predeterminado de fábrica incluso si se ejecuta el menú [SETUP PROYECTOR] → [INICIALIZAR] → [TODOS LOS DATOS DE USUARIO].

Ajuste de [SALIDA DE LA LUZ]

Ajuste el brillo de la fuente luminosa.

El ajuste de [SALIDA DE LA LUZ] se sincroniza con el menú [SETUP PROYECTOR] → [SALIDA DE LA LUZ]. El ajuste más reciente se refleja en las dos opciones.

- 1) Pulse ▲▼ para seleccionar [AJUSTE OPERACIÓN].
- 2) Pulse el botón <ENTER>.
 - Aparece la pantalla [AJUSTE OPERACIÓN].
- 3) Pulse ▲▼ para seleccionar [SALIDA DE LA LUZ].
- 4) Pulse ◀▶ para ajustar.

Operación	Ajuste		Margen de ajuste
	Brillo	Tiempo de uso	
Pulse ▶.	La pantalla se vuelve más brillante.	El tiempo de uso se reduce.	8,0 % - 100,0 %
Pulse ◀.	La pantalla se vuelve más oscura.	El tiempo de uso aumenta.	

- 5) Pulse ▲▼ para seleccionar [APLICAR].
- 6) Pulse el botón <ENTER>.
- 7) Cuando aparezca la pantalla de confirmación, pulse ◀▶ para seleccionar [EJECUTAR] y pulse el botón <ENTER>.

Nota

- [SALIDA DE LA LUZ] se puede ajustar individualmente para cada opción de ajuste de [MODO OPERACIÓN].
- En situaciones como por ejemplo la configuración de varias pantallas con varios proyectores, es posible uniformizar el brillo entre las diferentes pantallas ajustando la opción [SALIDA DE LA LUZ].

Correlación entre la luminancia y el tiempo de uso

Puede utilizar el proyector con el brillo y la duración de utilización que desee combinando los ajustes de [NIVEL MÁX. SALIDA LUZ], [SALIDA DE LA LUZ] y [MODO CONSTANTE] en [AJUSTES CONTROL DE BRILLO].

La correlación entre la luminancia y el tiempo de uso funciona de la siguiente forma. Realice los ajustes en función de la duración de utilización y el brillo de la imagen proyectada que desee.

Los valores de la luminancia y del tiempo de uso son estimaciones aproximadas.

■ Para ajustar el proyector en función de la duración de utilización

Duración de utilización (horas)	Cuando [MODO CONSTANTE] se establece en [NO]			Cuando [MODO CONSTANTE] se establece en [AUTO] o [PC]		
	[NIVEL MÁX. SALIDA LUZ] (%)	[SALIDA DE LA LUZ] (%)	Luminancia (lm)	[NIVEL MÁX. SALIDA LUZ] (%)	[SALIDA DE LA LUZ] (%)	Luminancia (lm)
5 000	100,0	100,0	30 000	83,3	67,9	20 300
10 000	100,0	100,0	30 000	83,3	59,8	17 900
20 000	83,3	83,3	25 000	83,3	47,2	14 100
24 000	83,3	53,2	16 000	83,3	43,2	12 900
48 000	83,3	—	—	83,3	26,6	7 900
63 000	83,3	—	—	83,3	20,2	6 000
87 000	83,3	—	—	83,3	13,2	3 900

■ Para ajustar el proyector en función de la luminancia

Luminancia (lm)	Cuando [MODO CONSTANTE] se establece en [NO]			Cuando [MODO CONSTANTE] se establece en [AUTO] o [PC]		
	[NIVEL MÁX. SALIDA LUZ] (%)	[SALIDA DE LA LUZ] (%)	Tiempo de uso (horas)	[NIVEL MÁX. SALIDA LUZ] (%)	[SALIDA DE LA LUZ] (%)	Tiempo de uso (horas)
30 000	100,0	100,0	18 000	—	—	—
25 000	83,3	83,3	20 000	—	—	—
20 000	83,3	66,7	22 100	83,3	66,7	5 600
15 000	83,3	50,0	24 500	83,3	50,0	17 300
10 000	83,3	—	—	83,3	33,3	36 000
8 000	83,3	—	—	83,3	26,7	47 300
5 000	83,3	—	—	83,3	16,7	73 200

Nota

- En función de la influencia de las características de cada fuente luminosa, las condiciones de utilización, el entorno de instalación, etc, es posible que el tiempo de uso sea inferior a la estimación.
- La duración de utilización corresponde al tiempo de uso del proyector de forma continuada. La duración de utilización es una estimación y no equivale al período de garantía.
- Si el tiempo de uso consolidado del proyector supera las 20 000 horas, podría ser necesario sustituir los componentes del interior del proyector. El tiempo de uso consolidado se puede confirmar en la pantalla [ESTADO]. Consulte el menú [SETUP PROYECTOR] → [ESTADO] para obtener más información.

[SALIDA DE LA LUZ]

Ajuste el brillo de la fuente luminosa.

El ajuste se aplica cuando ya está configurado con “Ajuste inicial (configuración de funcionamiento)” (➔ página 63) en la pantalla [CONFIGURACIÓN INICIAL] o con el menú [SETUP PROYECTOR] → [AJUSTE OPERACIÓN]. El ajuste [SALIDA DE LA LUZ] se sincroniza con el menú [SETUP PROYECTOR] → [AJUSTE OPERACIÓN] → [SALIDA DE LA LUZ]. El ajuste más reciente se refleja en las dos opciones.

1) Pulse ▲▼ para seleccionar [SALIDA DE LA LUZ].

2) Pulse ◀▶ para ajustar.

Operación	Ajuste		Margen de ajuste
	Brillo	Tiempo de uso	
Pulse ▶.	La pantalla se vuelve más brillante.	El tiempo de uso se reduce.	8,0 % - 100,0 %
Pulse ◀.	La pantalla se vuelve más oscura.	El tiempo de uso aumenta.	

Nota

- [SALIDA DE LA LUZ] se puede ajustar individualmente para cada opción de ajuste de [MODO OPERACIÓN].
- En situaciones como por ejemplo la configuración de varias pantallas con varios proyectores, es posible uniformizar el brillo entre las diferentes pantallas ajustando la opción [SALIDA DE LA LUZ].
- Si se usa la Lente de foco fijo (Núm. de modelo: ET-D75LE90), ajuste [SALIDA DE LA LUZ] al 66,7 % o menos considerando la calidad de enfoque. Cuando [SALIDA DE LA LUZ] se configura al 66,7 % la luminancia es de 20 000 lm (aprox.).

[CONTROL DE BRILLO]

El proyector incorpora un sensor de brillo para medir el brillo y el color de la fuente luminosa, y corrige el brillo y el balance de blancos de la imagen proyectada teniendo en cuenta los cambios en el brillo y el color de fuente luminosa.

En entornos con varias pantallas combinadas con varios proyectores, esta función permite reducir los cambios en el brillo y el balance de blancos general de las distintas pantallas debido al deterioro de la fuente luminosa, así como eliminar la variación en el brillo y el balance de blancos para mantener la uniformidad.

Ajuste [AJUSTES CONTROL DE BRILLO]

Ajuste el funcionamiento de la función de control de luminosidad.

- 1) Pulse ▲▼ para seleccionar [CONTROL DE BRILLO].
- 2) Pulse el botón <ENTER>.
 - Aparece la pantalla [CONTROL DE BRILLO].
- 3) Pulse ▲▼ para seleccionar [AJUSTES CONTROL DE BRILLO].
- 4) Pulse el botón <ENTER>.
 - Aparece la pantalla [AJUSTES CONTROL DE BRILLO].
- 5) Pulse ▲▼ para seleccionar [MODO CONSTANTE].
- 6) Pulse ◀▶ para cambiar el elemento.
 - Los elementos cambiarán cada vez que pulse el botón.

[NO]	No corrige el brillo de la pantalla utilizando el sensor de brillo.
[AUTO]	Corrige el brillo de la pantalla utilizando el sensor de brillo. Cuando el brillo de la fuente luminosa o el balance de blancos cambia, el brillo de la imagen proyectada se corrige automáticamente.
[PC]	Sincroniza nueve o más proyectores mediante un ordenador y el software dedicado "Multi Monitoring & Control Software"*1.

*1 "Multi Monitoring & Control Software" se incluye en el CD-ROM suministrado.

- Si selecciona [PC], vaya al paso 9).

- 7) Pulse ▲▼ para seleccionar [LINK].
- 8) Pulse ◀▶ para cambiar el elemento.
 - Los elementos cambiarán cada vez que pulse el botón.

[NO]	Realiza correcciones utilizando el sensor de brillo de un proyector sin tener que sincronizarse con el resto de proyectores. El tiempo durante el que se mantiene el brillo constante se alargará al reducir el valor de [SALIDA DE LA LUZ].
[GRUPO A] [GRUPO B] [GRUPO C] [GRUPO D]	Realiza la corrección utilizando el sensor de brillo en varios proyectores durante la sincronización. Hasta cuatro grupos (de la A a la D) se pueden configurar dentro de la misma subred usando la función de red. Puede registrar y sincronizar hasta ocho proyectores en un grupo.

- 9) Pulse ▲▼ para seleccionar [TEMPORI. CALIBRACIÓN].
- 10) Pulse el botón <ENTER>.
 - El proyector se sitúa en el modo de ajuste (la hora parpadea).

11) Pulse ◀▶ para seleccionar “hora” o “minuto”, y pulse ▲▼ o los botones numéricos (<0> - <9>) para fijar una hora.

- La selección de “hora” permite ajustar solamente la hora en incrementos de una hora, y la selección de “minuto” permite ajustar solamente los minutos en incrementos de un minuto entre 00 y 59.
- Si la hora no se especifica, seleccione [NO] entre las 23 y las 00 hora, o entre 59 y 00 minutos.

12) Pulse el botón <ENTER>.

- [TEMPORI. CALIBRACIÓN] está ajustado.
- El brillo y el color se miden en el momento especificado. La función de contraste dinámico no funciona durante la medición.

13) Pulse ▲▼ para seleccionar [MENSAJE DE CALIBRACIÓN].

14) Pulse ◀▶ para cambiar el elemento.

- Los elementos cambiarán cada vez que pulse el botón.

[SÍ]	Muestra mensajes durante la calibración.
[NO]	No muestra ningún mensaje durante la calibración.

15) Pulse ▲▼ para seleccionar [APLICAR].

16) Pulse el botón <ENTER>.

- Cuando [MODO CONSTANTE] en [AJUSTES CONTROL DE BRILLO] está ajustado en una opción diferente de [NO], el brillo y el balance de blancos de la fuente luminosa de ese momento cuando se pulsa el botón <ENTER> se registran como brillo y balance de blancos estándar.
- Si se presiona el botón <ENTER> y [LINK] se establece de [GRUPO A] a [GRUPO D], el nombre del grupo se visualiza en las pantallas de los proyectores configurados en el mismo grupo.



Nota

- Cuando [MODO CONSTANTE] se configura como [AUTO] o [PC], mantenga la función de obturador desactivada (obturador: abierto) durante al menos dos minutos desde que se calibra el sensor de brillo después de que se haya completado la configuración de [AJUSTES CONTROL DE BRILLO].
- Si se activa la función de obturador (obturador cerrado) dentro de los 10 minutos posteriores al encendido de la fuente luminosa cuando en el proyector el ajuste [MODO CONSTANTE] está configurado como [AUTO] o [PC], el brillo y el color no pueden medirse. Por lo tanto, el brillo puede corregirse aproximadamente dos minutos después de que se desactive la función del obturador (obturador abierto).
- Si el proyector está funcionando con [MODO CONSTANTE] configurado como [AUTO] o [PC], el brillo y el color de la fuente luminosa no se estabilizan hasta aproximadamente ocho minutos después de encenderse la fuente luminosa. Por tanto, el brillo y el color de la fuente luminosa se medirán automáticamente tras unos ocho minutos después de encenderse la fuente luminosa.
- Cuando el proyector funciona con [MODO CONSTANTE] configurado como [AUTO], y [LINK] configurado como [NO], el brillo se corregirá hasta que alcance el valor configurado en [NIVEL MÁX. SALIDA LUZ].
- La variación del brillo puede aumentar debido al polvo que se acumula en la lente, la pantalla o el interior del proyector, dependiendo del entorno donde el proyector esté instalado.
- Si la variación del brillo ha aumentado debido al envejecimiento de la fuente luminosa, o si ha sustituido la fuente luminosa, vuelva a ajustar el control de luminosidad.
- Cuando el proyector se utiliza de forma continuada durante más de 24 horas, ajuste [TEMPORI. CALIBRACIÓN] en [AJUSTES CONTROL DE BRILLO]. De lo contrario, la corrección no se realizará automáticamente.
- La función de control de luminosidad y la función de contraste dinámico funcionarán simultáneamente, pero la función de contraste dinámico no funcionará mientras se está realizando la medición del brillo y el color.
- La configuración de [TEMPORI. CALIBRACIÓN] se aplicará al introducir la hora.
- La configuración de [MENSAJE DE CALIBRACIÓN] se aplicará al cambiar los elementos con ◀▶.

Visualización de [ESTADO DE CONTROL DE BRILLO]

Muestre el estado del control de brillo.

1) Pulse ▲▼ para seleccionar [CONTROL DE BRILLO].

2) Pulse el botón <ENTER>.

- Aparece la pantalla [CONTROL DE BRILLO].

3) Pulse ▲▼ para seleccionar [ESTADO DE CONTROL DE BRILLO].

4) Pulse el botón <ENTER>.

- Aparece la pantalla [ESTADO DE CONTROL DE BRILLO].

Pantalla de ejemplo de [ESTADO DE CONTROL DE BRILLO]

Cuando [MODO CONSTANTE] se establece en [NO]

La pantalla muestra el estado que indica que el control de brillo está desactivado.

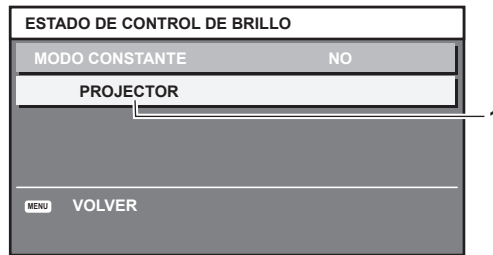

Cuando [MODO CONSTANTE] se configura como [AUTO], y [LINK] se configura como [NO]

La pantalla muestra el estado del control de luminosidad en un proyector.

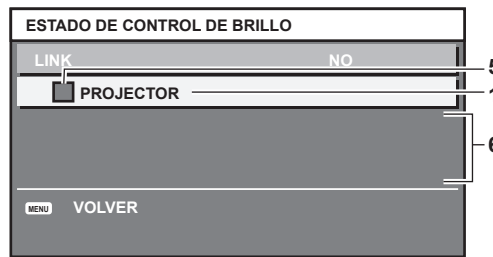

Cuando [MODO CONSTANTE] se configura como [AUTO], y [LINK] se configura como [GRUPO A] a [GRUPO D]

La pantalla muestra el estado del control de brillo de los proyectores sincronizados (hasta ocho unidades), incluyendo el proyector que se controla a través del menú en pantalla.



Cuando [MODO CONSTANTE] se establece en [PC]

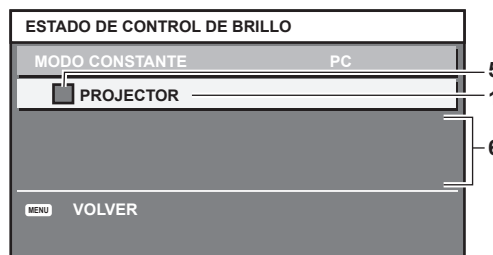

- 1 Introduzca el nombre del proyector.
- 2 Introduzca el grupo sincronizado.
- 3 Introduzca la dirección IP del proyector.
- 4 Introduzca los nombres y las direcciones IP de los proyectores del mismo grupo detectado en la red.

5 Introduzca el estatus por color.

Verde: se permite corregir el brillo.
 Amarillo: se permite una pequeña corrección del brillo.
 Rojo: error del control de brillo.

6 Visualización de los mensajes de error detallados.

7 Mensajes de error.

Cuando aparece el mensaje [FALLO AL APLICAR CONTROL DE BRILLO A ALGUNOS PROYECTORES], significa que la sincronización con el proyector que se muestra en rojo ha fallado.

Pulse ▲▼ para seleccionar el proyector que se muestra en rojo y pulse el botón <ENTER> para ver los detalles del error.

8 Actualización a la información de estado más reciente.

■ Detalles del error

Mensaje de error	Medidas a tomar
[EXCEDE EL NUM. MAX. DE PROYECTORES]	<ul style="list-style-type: none"> • Limite el número de proyectores en un grupo a ocho. • Para sincronizar nueve o más proyectores, utilice una PC y el software dedicado "Multi Monitoring & Control Software"*1.
[POR FAVOR COMPRUEBE EL AJUSTE DE CONTROL DE COMANDOS]	<ul style="list-style-type: none"> • Ajuste [NETWORK CONTROL] → [CONTROL DE COMANDOS] en [SÍ] para el proyector con el fallo. • Ajuste [NETWORK CONTROL] → [COMMAND PORT] de todos los proyectores conectados con el mismo valor.
[COMPRUEBE EL NOMBRE DE USUARIO Y CONTRASEÑA EN LOS AJUSTES DE CONTROL DE COMANDOS]	<ul style="list-style-type: none"> • Asigne las mismas cadenas de caracteres para [User name] y [Password] que los derechos de administrador de control web a todos los proyectores conectados.
[NO SE PUEDE EMULAR EL CONTROL DE BRILLO. POR FAVOR COMPRUEBE EL ESTADO DEL PROYECTOR]	<ul style="list-style-type: none"> • El proyector está modo en espera. Encienda el proyector.
[ERROR DE SENSOR DE BRILLO]	<ul style="list-style-type: none"> • Existe un problema con el sensor de brillo. Si persisten los problemas después de encender el proyector, póngase en contacto con su distribuidor.

*1 "Multi Monitoring & Control Software" se incluye en el CD-ROM suministrado.

Nota

- Si los proyectores sincronizados no se visualizan en la lista, compruebe lo siguiente:
 - ¿Hay dispositivos con la misma dirección IP en la red?
 - ¿Los cables LAN están conectados correctamente? (⇒ página 193)
 - ¿Son las subredes de los proyectores las mismas?
 - ¿Se ha aplicado la misma configuración de [LINK] al grupo?
- Consulte [NETWORK SETUP] (⇒ página 188) o "Página [Network config]" (⇒ página 204) para obtener información acerca de cómo cambiar el nombre del proyector.

Ejemplo del procedimiento de ajuste del control de brillo

Los pasos ejemplifican un ajuste para enlazar el brillo de ocho proyectores conectados en una red.

- 1) Conecte todos los proyectores al concentrador usando los cables LAN. (⇒ página 193)**
- 2) Encienda todos los proyectores e inicie la proyección.**
- 3) Establezca [MODO CONSTANTE] de [AJUSTES CONTROL DE BRILLO] en [NO], seleccione [APLICAR] y, a continuación, pulse el botón <ENTER>.**
- 4) Sitúe la opción [MODO OPERACIÓN] de cada proyector en el mismo ajuste. (⇒ página 154)**
- 5) Establezca [MÁSCARA DE SUBRED] en [DIRECCIÓN IP] en cada proyector.**
 - Para poder comunicarse a través de la red, establezca el mismo valor de [MÁSCARA DE SUBRED] para todos los proyectores y establezca un valor diferente en la [DIRECCIÓN IP] de cada proyector.
- 6) Espere por lo menos ocho minutos después de comenzar la proyección hasta que el brillo de la fuente luminosa se estabilice.**
- 7) Ajuste todos los elementos en el menú [IMAGEN] de todos los proyectores en los mismos valores.**
- 8) Ajuste [ECUALIZACIÓN DE COLORES] para hacer coincidir los colores.**
- 9) Visualice el modelo de prueba interno "todo el blanco" en todos los proyectores.**
- 10) Ajuste [SALIDA DE LA LUZ] en 100 % o el valor máximo que pueda ajustarse en todos los**

proyectores.

- En función de los ajustes de [MODO OPERACIÓN], es posible que [SALIDA DE LA LUZ] no pueda ajustarse en 100 %.

- Ajuste el nivel [SALIDA DE LA LUZ] del proyector con menos brillo en 90 % o 10 % menos que el valor máximo que pueda ajustarse.**
- Ajuste la [SALIDA DE LA LUZ] de cada proyector.**
 - Ajuste la [SALIDA DE LA LUZ] de los demás proyectores de modo que el brillo sea el mismo que en el proyector con menos brillo.
- Establezca [MODO CONSTANTE], en el menú [AJUSTES CONTROL DE BRILLO], en [AUTO] y [LINK] en [GRUPO A] en todos los proyectores.**
- Seleccione [APLICAR], en el menú [AJUSTES CONTROL DE BRILLO], y pulse el botón <ENTER> en todos los proyectores.**
 - Comienza el control de brillo.

Nota

- El brillo se corrige automáticamente siempre que la fuente luminosa se encienda al encender o apagar el proyector, etc.
- Si la variación del brillo ha aumentado debido al envejecimiento de la fuente luminosa, o si ha sustituido la fuente luminosa, vuelva a ajustar el control de luminosidad.

[MODO STANDBY]

Ajuste el consumo de energía durante el modo en espera.

- Pulse ▲▼ para seleccionar [MODO STANDBY].**
- Pulse ◀▶ para cambiar el elemento.**
 - Los elementos cambiarán cada vez que pulse el botón.

[NORMAL]	Seleccione esta opción si desea usar la función de red durante el modo en espera.
[ECO]	Seleccione esta opción para reducir el consumo de energía durante el modo en espera.

Nota

- La función de control de tensión CA, la función de la red, el terminal <SERIAL OUT> y la parte del comando RS-232C no se pueden usar durante el modo de espera si se ha ajustado en [ECO].
Cuando se registra un error o una advertencia en el proyector, la pantalla de autodiagnóstico aparece en el panel de control independientemente de los ajustes de [MODO STANDBY]. (➔ página 229)
- Con la opción [ECO], puede que tengan que pasar unos 10 segundos más hasta que el proyector comience a proyectar después de encenderlo, a diferencia de si se elige la opción [NORMAL].
- Si se selecciona [NORMAL], la función de red y el terminal <SERIAL OUT> pueden usarse durante el modo en espera.
- Si está configurado [NORMAL], la alimentación se puede suministrar con el terminal <DC OUT 1> o <DC OUT 2> incluso cuando el proyector está en modo de espera. Si está establecido [ECO], la alimentación no se puede suministrar en modo de espera.
- El ajuste [MODO STANDBY] no se restablecerá con el valor predeterminado de fábrica incluso si se ejecuta el menú [SETUP PROYECTOR] → [INICIALIZAR] → [TODOS LOS DATOS DE USUARIO].

[APAGA SIN SEÑAL]

Se trata de una función que activa automáticamente el modo en espera del proyector si no se recibe ninguna señal de entrada durante un período de tiempo determinado. Es posible configurar el tiempo que debe transcurrir para la activación del modo en espera.

- Pulse ▲▼ para seleccionar [APAGA SIN SEÑAL].**
- Pulse ◀▶ para cambiar el elemento.**
 - Los elementos cambiarán cada vez que pulse el botón.

[DESHABILITADO]	Deshabilita la función de apagado en ausencia de señal.
[10MIN.] - [90MIN.]	Ajusta el tiempo en incrementos de 10 minutos.

[APAGAR LUCES S/SEÑAL]

Esta es una función que apaga automáticamente la fuente luminosa del proyector cuando no hay señal de entrada durante un período específico. Se puede ajustar la hora en la que se apaga la fuente luminosa.

1) Pulse ▲▼ para seleccionar [APAGAR LUCES S/SEÑAL].

2) Pulse ◀▶ para cambiar el elemento.

- Los elementos cambiarán cada vez que pulse el botón.

[DESHABILITADO]	Deshabilita la función de apagado de luces en ausencia de señal.
[10SEG.] - [5MIN.]	Apaga la fuente luminosa cuando no hay señal de entrada para el período preestablecido. Seleccione [10SEG.], [20SEG.], [30SEG.], [1MIN.], [2MIN.], [3MIN.] o [5MIN.].

Nota

- El indicador de alimentación <ON (G)/STANDBY (R)> parpadea lentamente en verde cuando la función de apagado de luces en ausencia de señal está funcionando y la fuente luminosa está apagada.
- Si [APAGAR LUCES S/SEÑAL] está ajustado en un valor distinto de [DESHABILITADO], las siguientes son las condiciones para volver a encender la fuente luminosa desde el estado en la que la fuente luminosa se apagó mediante esta función.
 - Cuando se recibe la señal
 - Cuando en el menú en pantalla, como la pantalla de menú (OSD) o la guía de entrada, aparece un patrón de prueba o un mensaje de advertencia
 - Cuando se pulsa el botón de encendido <|>
 - Cuando se desactiva la función del obturador (obturador: abierto), por ejemplo, al pulsar el botón <SHUTTER>
 - Cuando la temperatura ambiental de operación está alrededor de 0 °C (32 °F) y la fuente luminosa se enciende debido al calentamiento
- La función de apagado de luces en ausencia de señal se desactiva cuando el menú [OPCION DISPLAY] → [COLOR FONDO] se configura como [LOGO ESTANDAR] o [LOGO USUARIO] y el logotipo Panasonic o la imagen registrada por el usuario aparecen en la imagen proyectada.

[ENCENDIDO INICIAL]

Configure el método de arranque ajustando el interruptor <MAIN POWER> en <ON>.

1) Pulse ▲▼ para seleccionar [ENCENDIDO INICIAL].

2) Pulse ◀▶ para cambiar el elemento.

- Los elementos cambiarán cada vez que pulse el botón.

[ÚLTIMA MEMORIA]	El proyector se enciende con el mismo estado que antes de situar el interruptor <MAIN POWER> en <OFF>.
[STANDBY]	Inicia el proyector en modo en espera.
[SÍ]	Inicia la proyección de inmediato.

[ENTRADA DE INICIO]

Configure la entrada que se utilizará cuando encienda el proyector para iniciar la proyección.

1) Pulse ▲▼ para seleccionar [ENTRADA DE INICIO].

2) Pulse el botón <ENTER>.

- Aparece la pantalla [ENTRADA DE INICIO].

3) Pulse ▲▼◀▶ para seleccionar la entrada, y pulse el botón <ENTER>.

[ULTIMO USO]	Utiliza la entrada seleccionada la última vez.
[RGB1]	Ajusta la entrada en RGB1.
[RGB2]	Ajusta la entrada en RGB2.
[DVI-D]	Ajusta la entrada en DVI-D.
[HDMI]	Ajusta la entrada en HDMI.
[DIGITAL LINK]	Ajusta la entrada en DIGITAL LINK.
[SDI1]	Ajusta la entrada en SDI1.
[SDI2]	Ajusta la entrada en SDI2.
[ENTRADA1] - [ENTRADA10]*1	Ajusta la entrada a DIGITAL LINK y cambia la entrada del cable transmisor de par trenzado Panasonic a la entrada especificada.

*1 Cuando el dispositivo compatible con salida DIGITAL LINK opcional (Núm. de modelo: ET-YFB100G, ET-YFB200G) se conecta al proyector, su nombre de entrada se refleja automáticamente de [ENTRADA1] a [ENTRADA10]. Cuando se selecciona un elemento que no refleja el nombre de entrada, se desactivará.

[FECHA Y HORA]

Ajuste la zona horaria, la fecha y la hora del reloj integrado del proyector.

Determinación de la zona horaria

- 1) Pulse ▲▼ para seleccionar [FECHA Y HORA].
- 2) Pulse el botón <ENTER>.
 - Aparece la pantalla [FECHA Y HORA].
- 3) Pulse ▲▼ para seleccionar [ZONA HORARIA].
- 4) Pulse ◀▶ para modificar la selección de [ZONA HORARIA].

Ajuste de la fecha y la hora manualmente

- 1) Pulse ▲▼ para seleccionar [FECHA Y HORA].
- 2) Pulse el botón <ENTER>.
 - Aparece la pantalla [FECHA Y HORA].
- 3) Pulse ▲▼ para seleccionar [AJUSTAR RELOJ].
- 4) Pulse el botón <ENTER>.
 - Aparece la pantalla [AJUSTAR RELOJ].
- 5) Pulse ▲▼ para seleccionar un elemento y pulse ◀▶ para ajustar la fecha y hora locales.
- 6) Pulse ▲▼ para seleccionar [APLICAR] y pulse el botón <ENTER>.
 - El ajuste de la fecha y hora habrá finalizado.

Ajuste de la fecha y la hora automáticamente

- 1) Pulse ▲▼ para seleccionar [FECHA Y HORA].
- 2) Pulse el botón <ENTER>.
 - Aparece la pantalla [FECHA Y HORA].
- 3) Pulse ▲▼ para seleccionar [AJUSTAR RELOJ].
- 4) Pulse el botón <ENTER>.
 - Aparece la pantalla [AJUSTAR RELOJ].
- 5) Pulse ▲▼ para seleccionar [SINCRONIZACIÓN NTP] y pulse ◀▶ para cambiar la configuración a [SÍ].
- 6) Pulse ▲▼ para seleccionar [APLICAR] y pulse el botón <ENTER>.
 - El ajuste de la fecha y hora habrá finalizado.

Nota

- Para ajustar la fecha y la hora automáticamente, el proyector debe conectarse a la red.
- Si se produce un error en la sincronización con el servidor NTP justo después de configurar la [SINCRONIZACIÓN NTP] como [SÍ], la [SINCRONIZACIÓN NTP] volverá a [NO]. Si para [SINCRONIZACIÓN NTP] se selecciona [SÍ] cuando el servidor NTP no está ajustado, la [SINCRONIZACIÓN NTP] volverá a [NO].
- Acceda al proyector a través de un navegador de Internet para ajustar el servidor NTP. Consulte "Página [Adjust clock]" (➔ página 205) para obtener más información.
- El ajuste [ZONA HORARIA] se restablece al valor predeterminado de fábrica cuando se ejecute el menú [SETUP PROYECTOR] → [INICIALIZAR] → [TODOS LOS DATOS DE USUARIO]. Sin embargo, se mantendrán la fecha y la hora en función del ajuste de fecha y hora local (tiempo universal coordinado, UTC, Universal Time, Coordinated) sin necesidad de inicialización.
- Es necesario cambiar la batería del interior del proyector cuando la hora aparece mal justo después de corregirla. Póngase en contacto con su distribuidor.

[HORARIO]

Establezca el horario de ejecución de comandos para cada día de la semana.

Activación/desactivación de la función de horario

- 1) Pulse ▲▼ para seleccionar [HORARIO].

2) Pulse ◀▶ para cambiar el elemento.

- Los elementos cambiarán cada vez que pulse el botón.

[NO]	Desactiva la función de horario.
[SÍ]	Activa la función de horario. Consulte “Cómo asignar un programa” (➔ página 164) o “Cómo ajustar un programa” (➔ página 164) para obtener información sobre cómo configurar el horario.

Nota

- Cuando [HORARIO] se configura como [SÍ] con el menú [SETUP PROYECTOR] → [MODO STANDBY] configurado como [ECO], el ajuste [MODO STANDBY] cambia de forma obligatoria a [NORMAL], y el ajuste no se puede cambiar a [ECO]. El ajuste [MODO STANDBY] no se restablecerá con su valor original incluso si [HORARIO] se configura como [NO] en esta condición.

Cómo asignar un programa

1) Pulse ▲▼ para seleccionar [HORARIO].

2) Pulse ◀▶ para seleccionar [SÍ] y pulse el botón <ENTER>.

- Aparece la pantalla [HORARIO].

3) Seleccione y asigne un programa a cada día de la semana.

- Pulse ▲▼ para seleccionar el día de la semana y pulse ◀▶ para seleccionar un número de programa.
- Puede fijar el programa de núm.1 al núm.7, “- - -” indica que el número del programa no se ha fijado.

Cómo ajustar un programa

Puede configurar hasta 16 comandos para cada programa.

1) Pulse ▲▼ para seleccionar [HORARIO].

2) Pulse ◀▶ para seleccionar [SÍ] y pulse el botón <ENTER>.

- Aparece la pantalla [HORARIO].

3) Pulse ▲▼ para seleccionar [EDITAR PROGRAMA].

4) Pulse ◀▶ para seleccionar un número de programa y pulse el botón <ENTER>.

5) Pulse ▲▼ para seleccionar un número de comando y pulse el botón <ENTER>.

- Puede cambiar la página usando ◀▶.

6) Pulse ▲▼◀▶ para seleccionar [HORA], y pulse el botón <ENTER>.

- El proyector se sitúa en el modo de ajuste (la hora parpadea).

7) Pulse ◀▶ para seleccionar “hora” o “minuto”, y pulse ▲▼ o los botones numéricos (<0> - <9>) para fijar una hora. A continuación, pulse el botón <ENTER>.

8) Pulse ▲▼◀▶ para seleccionar [COMANDO].

9) Pulse el botón <ENTER>.

- Se visualiza la pantalla detallada de [COMANDO].

10) Pulse ▲▼ para seleccionar un [COMANDO].

- En el caso de [COMANDO] con ajustes detallados, los elementos de los ajustes detallados cambiarán cada vez que pulse ◀▶.
- Si selecciona [ENTRADA], pulse el botón <ENTER> y, después, pulse ▲▼◀▶ para seleccionar la entrada que desea ajustar.

[COMANDO]	Configuraciones detalladas de [COMANDO]	Descripción
[ENCENDER]	—	Enciende el proyector.
[STANDBY]	—	Activa el modo en espera.
[OBTURADOR]	[ABRIR]	Desactiva la función del obturador (obturador abierto).
	[CERRAR]	Activa la función del obturador (obturador cerrado).

[COMANDO]	Configuraciones detalladas de [COMANDO]	Descripción
[ENTRADA]	[RGB1]	Cambia la entrada a RGB1.
	[RGB2]	Cambia la entrada a RGB2.
	[DVI-D]	Cambia la entrada a DVI-D.
	[HDMI]	Cambia la entrada a HDMI.
	[DIGITAL LINK]	Cambia la entrada a DIGITAL LINK.
	[SDI1]	Cambia la entrada a SDI1.
	[SDI2]	Cambia la entrada a SDI2.
	[ENTRADA1] - [ENTRADA10]*1	Cambia a la entrada DIGITAL LINK y cambia la entrada del cable transmisor de par trenzado Panasonic a la entrada especificada.
[MODO OPERACIÓN]*2	[ALTO]	La vida de la fuente luminosa se acorta en comparación con [NORMAL], pero la luminancia aumenta más que [NORMAL].
	[NORMAL]	Da prioridad a la luminancia. (Configuración por defecto)
	[VIDA LARGA 1]	Controla la alimentación para aumentar la vida útil de la fuente luminosa aunque la luminancia sea inferior que con el valor [NORMAL].
	[VIDA LARGA 2]	Controla la alimentación para aumentar la vida útil de la fuente luminosa aunque la luminancia sea incluso inferior que con el valor [VIDA LARGA 1].
	[VIDA LARGA 3]	Controla la alimentación para aumentar la vida útil de la fuente luminosa al máximo aunque la luminancia sea incluso inferior que con el valor [VIDA LARGA 2].
	[USUARIO1]	Controla la alimentación con el ajuste en [USUARIO1].
	[USUARIO2]	Controla la alimentación con el ajuste en [USUARIO2].
	[USUARIO3]	Controla la alimentación con el ajuste en [USUARIO3].
[P IN P]	[NO]	La función P IN P no es utilizada.
	[USUARIO1]	Presenta la pantalla secundaria con las configuraciones de [USUARIO1].
	[USUARIO2]	Presenta la pantalla secundaria con las configuraciones de [USUARIO2].
	[USUARIO3]	Presenta la pantalla secundaria con las configuraciones de [USUARIO3].

*1 Cuando el dispositivo compatible con salida DIGITAL LINK opcional (Núm. de modelo: ET-YFB100G, ET-YFB200G) se conecta al proyector, su nombre de entrada se refleja automáticamente de [ENTRADA1] a [ENTRADA10]. Cuando se selecciona un elemento que no refleja el nombre de entrada, se desactivará.

*2 Si modifica los ajustes mientras utiliza el proyector, el tiempo que debe transcurrir para que la luminancia de la fuente luminosa disminuya a la mitad puede acortarse o bien es posible que se pierda luminancia.

11) Pulse el botón <ENTER>.

- El comando se fija y se visualiza ● en el lado izquierdo del comando seleccionado.
- Después de fijar el comando, pulse el botón <MENU> para cerrar la pantalla de configuración detallada.

12) Pulse ▲▼◀▶ para seleccionar [GUARDAR], y pulse el botón <ENTER>.

Nota

- Para eliminar un comando previamente ajustado, pulse el botón <DEFAULT> en el mando a distancia en la pantalla del paso 5), o seleccione [ESTADO] en la pantalla del paso 6) y pulse el botón <ENTER>.
- Si se han establecido múltiples comandos para la misma hora, estos se ejecutarán en orden cronológico empezando desde el número de comando menor.
- El tiempo de aplicación será la hora local. (► página 162)
- Si una operación se ejecuta con el mando a distancia, con el panel de control del proyector o mediante comandos de control, antes de ejecutar el comando establecido en [HORARIO], puede que no se ejecute el comando establecido con esta función.

[MULTI PROYECTOR SYNC]

Configure la función de sincronización de contraste y la función de sincronización de obturador.

La función de sincronización de contraste permite reproducir una pantalla combinada con balance de contraste compartiendo el nivel de luminosidad de la de señal de vídeo recibida en cada proyector al configurar una instalación multipantalla combinando las imágenes proyectadas procedentes de varios proyectores. La función de sincronización de obturador permite sincronizar el obturador del proyector especificado con el resto de proyectores, y el efecto que usa la función de obturador; también pueden sincronizarse el fundido de entrada y el fundido de salida.

Para usar la función de sincronización de contraste y la función de sincronización de obturador, debe conectar los proyectores previstos para la sincronización en una configuración cerrada con conexión de cadena de margarita usando el terminal <MULTI PROJECTOR SYNC IN> y el terminal <MULTI PROJECTOR SYNC OUT>. Para obtener más información sobre cómo conectar los proyectores, consulte “Ejemplo de conexión al usar la función de sincronización de contraste/sincronización de obturador” (➔ página 56).

Nota

- La función de sincronización de contraste y la función de sincronización de obturador se pueden usar simultáneamente.
- La función del obturador mecánico no se incluye en la función de sincronización del obturador.
- Las opciones del menú [SETUP PROYECTOR] → [MULTI PROJECTOR SYNC] son las mismas que las siguientes opciones de ajuste.
 - El menú [IMAGEN] → [CONTRASTE DINÁMICO] → [USUARIO] → [MULTI PROJECTOR SYNC]
 - El menú [OPCION DISPLAY] → [AJUSTES DE OBTURADOR] → [MULTI PROJECTOR SYNC]
- El ajuste [AJUSTE SINCRONISMO 3D] se desactiva y se fija en [NO] cuando [MULTI PROJECTOR SYNC] → [MODO] se configura con un valor que no sea [NO].
- Se desactivan los siguientes ajustes y la función de sincronización del contraste y la función de sincronización del obturador no se pueden utilizar cuando [AJUSTE SINCRONISMO 3D] está establecido en una opción que no sea [NO].
 - El menú [IMAGEN] → [CONTRASTE DINÁMICO] → [USUARIO] → [MULTI PROJECTOR SYNC]
 - El menú [OPCION DISPLAY] → [AJUSTES DE OBTURADOR] → [MULTI PROJECTOR SYNC]
 - El menú [SETUP PROYECTOR] → [MULTI PROJECTOR SYNC]

Configuración de la función de sincronización de contraste

- 1) Pulse ▲▼ para seleccionar [MULTI PROJECTOR SYNC].
- 2) Pulse el botón <ENTER>.
 - Aparece la pantalla [MULTI PROJECTOR SYNC].
- 3) Pulse ▲▼ para seleccionar [MODO].
- 4) Pulse ◀▶ para cambiar el elemento.
 - Los elementos cambiarán cada vez que pulse el botón.

[NO]	Seleccione este elemento cuando no se usen la función de sincronización de contraste ni la función de sincronización de obturador.
[MAESTRO]	Seleccione este elemento cuando se usen la función de sincronización de contraste o la función de sincronización de obturador. Configure este elemento solo en uno de los proyectores que se van a conectar. El proyector configurado como [MAESTRO] calculará el nivel de brillo de la señal de vídeo, para que sea el nivel óptimo en cada imagen de toda la pantalla combinada. Todos los proyectores previstos para la sincronización de contraste controlarán la función de contraste dinámico en función del resultado del cálculo.
[ESCLAVO]	Seleccione este elemento cuando se usen la función de sincronización de contraste o la función de sincronización de obturador. Configure este elemento en todos los proyectores conectados, salvo el proyector configurado como [MAESTRO].

- Cuando se seleccione otro valor distinto de [NO], el resultado del diagnóstico se muestra en [ESTADO DE LINK], para indicar si todos los proyectores, incluidos los previstos para la sincronización, están correctamente conectados, y si [MODO] se ha configurado correctamente.

[LINKED]	Todos los proyectores están conectados y configurados correctamente. Están en un estado en que pueden usarse las funciones de sincronización de contraste o sincronización de obturador.
[NO LINK]	Los proyectores no están conectados ni configurados correctamente. Compruebe el estado de conexión del cable y la configuración de cada proyector conectado.

- 5) Pulse ▲▼ para seleccionar [SINCRONIZACIÓN DE CONTRASTE].
- 6) Pulse ◀▶ para cambiar el elemento.
 - Los elementos cambiarán cada vez que pulse el botón.

[NO]	Seleccione este elemento si no se usa la función de sincronización de contraste.
[SÍ]	Seleccione este elemento si se usa la función de sincronización de contraste.

Nota

- La función de sincronización de contraste se ejecutará cuando se cumplan las siguientes condiciones.
 - Todos los proyectores que se van a conectar forman una configuración cerrada con conexión de cadena de margarita. (Máximo de 64 proyectores)

- El ajuste [MODO] se configura como [MAESTRO] en solo un proyector conectado, y en el resto de proyectores, el ajuste [MODO] se configura como [ESCLAVO].
- El ajuste [SINCRONIZACIÓN DE CONTRASTE] se configura como [SÍ] en los proyectores que van a realizar la sincronización de contraste.
- El ajuste [SINCRONIZACIÓN DE CONTRASTE] se puede configurar como [NO] para los proyectores conectados, pero que no se van a sincronizar.

Configuración de la función de sincronización de obturador

- 1) Pulse ▲▼ para seleccionar [MULTI PROJECTOR SYNC].
- 2) Pulse el botón <ENTER>.
 - Aparece la pantalla [MULTI PROJECTOR SYNC].
- 3) Pulse ▲▼ para seleccionar [MODO].
- 4) Pulse ◀▶ para cambiar el elemento.
 - Los elementos cambiarán cada vez que pulse el botón.

[NO]	Seleccione este elemento cuando no se usen la función de sincronización de contraste ni la función de sincronización de obturador.
[MAESTRO]	Seleccione este elemento cuando se usen la función de sincronización de contraste o la función de sincronización de obturador. Configure esta opción solo en uno de los proyectores conectados que se convierta en la fuente de sincronización de la función del obturador.
[ESCLAVO]	Seleccione este elemento cuando se usen la función de sincronización de contraste o la función de sincronización de obturador. Configure este elemento en todos los proyectores conectados, salvo el proyector configurado como [MAESTRO].

- Cuando se seleccione otro valor distinto de [NO], el resultado del diagnóstico se muestra en [ESTADO DE LINK], para indicar si todos los proyectores, incluidos los previstos para la sincronización, están correctamente conectados, y si [MODO] se ha configurado correctamente.

[LINKED]	Todos los proyectores están conectados y configurados correctamente. Están en un estado en que pueden usarse las funciones de sincronización de contraste o sincronización de obturador.
[NO LINK]	Los proyectores no están conectados ni configurados correctamente. Compruebe el estado de conexión del cable y la configuración de cada proyector conectado.

- 5) Pulse ▲▼ para seleccionar [SINCRONIZACIÓN DE OBTURADOR].
- 6) Pulse ◀▶ para cambiar el elemento.
 - Los elementos cambiarán cada vez que pulse el botón.

[NO]	Seleccione este elemento si no se usa la función de sincronización de obturador.
[SÍ]	Seleccione este elemento si se usa la función de sincronización de obturador.

Nota

- La función de sincronización de obturador se ejecutará cuando se cumplan las siguientes condiciones.
 - Todos los proyectores que se van a conectar forman una configuración cerrada con conexión de cadena de margarita. (Máximo de 64 proyectores)
 - El ajuste [MODO] se configura como [MAESTRO] en solo un proyector conectado, y en el resto de proyectores, el ajuste [MODO] se configura como [ESCLAVO].
 - El ajuste [SINCRONIZACIÓN DE OBTURADOR] se configura como [SÍ] en los proyectores que van a realizar la sincronización de obturador.
- El ajuste [SINCRONIZACIÓN DE OBTURADOR] se puede configurar como [NO] para los proyectores conectados, pero que no se van a sincronizar.
- La función de sincronización de obturador se realizará según el ajuste del menú [OPCION DISPLAY] → [AJUSTES DE OBTURADOR] del proyector que tenga el ajuste [MODO] configurado como [MAESTRO].
- Si la señal recibida en cada proyector conectado no está sincronizada, la sincronización del obturador entre los proyectores puede variar hasta 1 cuadro mientras se usa la función de sincronización de obturador.
- La función de obturador del proyector con el ajuste [MODO] configurado como [ESCLAVO] puede ejecutarse por separado. Entonces, la función de obturador se realizará según cómo se haya configurado el menú [OPCION DISPLAY] → [AJUSTES DE OBTURADOR] en ese proyector.

[RS-232C]

Ajuste las condiciones de comunicación de los terminales <SERIAL IN>/<SERIAL OUT>. Para obtener más información sobre el método de conexión para la comunicación RS-232C, consulte “Terminal <SERIAL IN>/<SERIAL OUT>” (➔ página 243).

Ajuste del estado de comunicación del terminal <SERIAL IN>

- 1) Pulse ▲▼ para seleccionar [RS-232C].
- 2) Pulse el botón <ENTER>.
 - Aparece la pantalla [RS-232C].
- 3) Pulse ▲▼ para seleccionar [SELECCIÓN DE ENTRADA].
- 4) Pulse ◀▶ para cambiar el elemento.

[PROYECTOR]	Establece la comunicación RS-232C con el terminal <SERIAL IN> del proyector.
[DIGITAL LINK]	Establece la comunicación RS-232C a través del dispositivo compatible con salida DIGITAL LINK opcional (Núm. de modelo: ET-YFB100G, ET-YFB200G) y el terminal <DIGITAL LINK/LAN>.

- 5) Pulse ▲▼ para seleccionar [(EN.)VELOCIDAD TRANS.].
- 6) Pulse ◀▶ para cambiar el elemento.
 - Los elementos cambiarán cada vez que pulse el botón.

[9600]	Seleccione la velocidad correcta.
[19200]	
[38400]	

- 7) Pulse ▲▼ para seleccionar [(EN.)PARIDAD].
- 8) Pulse ◀▶ para cambiar el elemento.
 - Los elementos cambiarán cada vez que pulse el botón.

[NINGUNO]	Seleccione la condición de paridad.
[NÚM.PAR]	
[NÚM.IMPARE]	

Ajuste del estado de comunicación del terminal <SERIAL OUT>

- 1) Pulse ▲▼ para seleccionar [RS-232C].
- 2) Pulse el botón <ENTER>.
 - Aparece la pantalla [RS-232C].
- 3) Pulse ▲▼ para seleccionar [(SAL.)VELOCIDAD TRANS.].
- 4) Pulse ◀▶ para cambiar el elemento.
 - Los elementos cambiarán cada vez que pulse el botón.

[9600]	Seleccione la velocidad correcta.
[19200]	
[38400]	

- 5) Pulse ▲▼ para seleccionar [(SAL.)PARIDAD].
- 6) Pulse ◀▶ para cambiar el elemento.
 - Los elementos cambiarán cada vez que pulse el botón.

[NINGUNO]	Seleccione la condición de paridad.
[NÚM.PAR]	
[NÚM.IMPARE]	

Ajuste de la respuesta

- 1) Pulse ▲▼ para seleccionar [RS-232C].
- 2) Pulse el botón <ENTER>.
 - Aparece la pantalla [RS-232C].
- 3) Pulse ▲▼ para seleccionar [RESPUESTA (ID TODO)].
- 4) Pulse ◀▶ para cambiar el elemento.

[SÍ]	Devuelve la respuesta cuando un ID se designa como TODOS.
[NO]	No devuelve la respuesta cuando un ID se designa como TODOS.

- 5) Pulse ▲▼ para seleccionar [GRUPO].
- 6) Pulse ◀▶ para cambiar el elemento.

[A] - [Z]	Controla simultáneamente múltiples proyectores enviando el ID de RS-232C. Es posible configurar grupos entre [A] y [Z]. El proyector responde cuando el ID de RS-232C coincide con el ajuste.
-----------	---

- 7) Pulse ▲▼ para seleccionar [RESPUESTA (ID GRUPO)].
- 8) Pulse ◀▶ para cambiar el elemento.

[SÍ]	Devuelve la respuesta cuando un ID se designa como GRUPO.
[NO]	No devuelve la respuesta cuando un ID se designa como GRUPO.

Nota

- Cuando [SELECCIÓN DE ENTRADA] se configura como [DIGITAL LINK], la comunicación con ese terminal serie sólo está disponible cuando el dispositivo correspondiente (como el dispositivo compatible con salida DIGITAL LINK opcional (Núm. de modelo: ET-YFB100G, ET-YFB200G)) se conecta al terminal <DIGITAL LINK/LAN>.
- Al transferir logotipos a través del dispositivo compatible con salida DIGITAL LINK opcional (Núm. de modelo: ET-YFB100G, ET-YFB200G), el ajuste para "NO SIGNAL SLEEP" del dispositivo compatible con salida DIGITAL LINK debe configurarse como "OFF" para evitar interrumpir la comunicación.
- Cuando la [SELECCIÓN DE ENTRADA] se configura como [DIGITAL LINK], la velocidad de comunicación para la entrada se fija en 9 600 bps y el valor de paridad se fija en "NINGUNO".

[REMOTE2 MODO]

Puede ajustar el terminal <REMOTE 2 IN>.

- 1) Pulse ▲▼ para seleccionar [REMOTE2 MODO].
- 2) Pulse ◀▶ para cambiar el elemento.
 - Los elementos cambiarán cada vez que pulse el botón.

[ESTÁNDAR]	Usa la asignación de claves del terminal <REMOTE 2 IN> en la configuración estándar. (➡ página 247)
[USUARIO]	Cambia el ajuste del terminal <REMOTE 2 IN>.

- Si selecciona [USUARIO], vaya al paso 3).

- 3) Pulse el botón <ENTER>.
- 4) Pulse ▲▼ para seleccionar una opción entre [PIN2] y [PIN8] y pulse ◀▶ para cambiar la configuración.

[BOTÓN DE FUNCIÓN]

Ajuste la función del botón <FUNCTION> del mando a distancia.

- 1) Pulse ▲▼ para seleccionar [BOTÓN DE FUNCIÓN].
- 2) Pulse el botón <ENTER>.
 - Aparece la pantalla [BOTÓN DE FUNCIÓN].
- 3) Pulse ▲▼ para seleccionar la función.

[DESHABILITADO]	Deshabilita el botón <FUNCTION>.
[P IN P]	Permite cambiar la opción asociada al ajuste [P IN P] ([NO], [USUARIO1], [USUARIO2] o [USUARIO3]). (➔ página 176)
[MEM. SECUNDARIA]	Muestra la lista de la memoria secundaria. (➔ página 181)
[SELECTOR DEL SISTEMA]	Cambia el ajuste [SELECTOR DEL SISTEMA] según la señal de entrada de la imagen que se esté proyectando. <ul style="list-style-type: none"> • Cuando se recibe una señal de entrada distinta a SDI1 o SDI2 El menú [IMAGEN] → [SELECTOR DEL SISTEMA] (➔ página 98) • Cuando se recibe la señal de entrada SDI1 o SDI2 <ul style="list-style-type: none"> - El menú [OPCIÓN DISPLAY] → [SDI IN] → [AJUSTES DE CONEXIÓN SIMPLE] → [SDI1/SDI2] → [SELECTOR DEL SISTEMA] (➔ página 130) - El menú [OPCIÓN DISPLAY] → [SDI IN] → [AJUSTES DE CONEXIÓN DOBLE] → [SELECTOR DEL SISTEMA] (➔ página 130)
[SYSTEM DAYLIGHT VIEW]	Cambia el ajuste [SYSTEM DAYLIGHT VIEW]. (➔ página 95)
[CONGELADO]	Pausa temporalmente la imagen. (➔ página 138)
[MONITOR FORMA ONDA]	Muestra la forma de onda de la señal de entrada. (➔ página 138)
[CARGA MEMORIA LENTE]	Carga la memoria de la lente registrada. (➔ página 143)
[CONMUTAR IZDA / DCHA]	Cambia el ajuste [CONMUTAR IZDA / DCHA]. (➔ página 114)
[MÉTODO DE PROYECCIÓN]	Cambia el ajuste [MÉTODO DE PROYECCIÓN]. (➔ página 140)

4) Pulse el botón <ENTER>.

[ESTADO]

Muestra el estado del proyector.

1) Pulse ▲▼ para seleccionar [ESTADO].

2) Pulse el botón <ENTER>.

- Aparece la pantalla [ESTADO].

3) Pulse ◀▶ para cambiar las páginas.

- La página cambiará cada vez que pulse el botón.

[PROYECTOR MODELO]	Muestra el tipo de proyector y el número de serie del proyector.
[TIEMPO DE USO]	Muestra el tiempo de uso del proyector.
[DURACIÓN DE LA LUZ]	Muestra el tiempo de uso de la fuente luminosa 1 y la fuente luminosa 2.
[VERSIÓN PRINC./SEC.]	Muestra la versión principal y la versión secundaria del firmware del proyector.
[TEMP. ENTRADA AIRE]*1	Muestra el estado de la temperatura de aire de entrada del proyector.
[TEMP. MÓDULO ÓPTICO]*1	Muestra el estado de la temperatura interna del proyector.
[TEMP. SALIDA AIRE]*1	Muestra el estado de la temperatura de aire de salida del proyector.
[TEMPERATURA DE LUZ1-B]*1	Muestra el estado de temperatura de la fuente luminosa 1 del proyector.
[TEMPERATURA DE LUZ1-S]*1	
[TEMPERATURA DE LUZ2-B]*1	Muestra el estado de temperatura de la fuente luminosa 2 del proyector.
[TEMPERATURA DE LUZ2-S]*1	
[AUTOTEST]	Muestra el estado del proyector.
[ENTRADA]	Muestra el terminal de entrada seleccionado actualmente. Muestra el terminal de entrada representativo cuando una imagen se reproduce con varias señales de entrada.
[NOMBRE DE SEÑAL]	Muestra el nombre de la señal de entrada.
[NÚM.DE MEMORIA]	Muestra el número de memoria de la señal de entrada.
[ESTADO ENTRADA SECUNDARIA]	Muestra si el cambio a la señal de entrada de entrada de copia de seguridad es posible o no cuando [MODO ENTRADA SECUNDARIA] se configura como [NO]. (➔ página 121)
[N.º DE SEÑALES REGISTRADAS]	Muestra el número de señales registradas.
[CONTROL VENTILACIÓN]	Muestra las condiciones de enfriamiento definidas.
[PRESIÓN ATMOSFÉRICA]	Muestra la presión atmosférica.
[ESTADO REMOTE2]	Muestra el estado de control de REMOTE2.
[AC VOLTAGE]	Muestra la tensión de alimentación de entrada.

Capítulo 4 Ajustes — Menú [SETUP PROYECTOR]

[TIPO DE LENTE] ²	Muestra el nombre del tipo (tipo de lente de proyección) configurado para la lente de proyección.	
[ID DEL LENTE] ²	Muestra el ID configurado para la lente de proyección.	
[NOMBRE DEL LENTE] ²	Muestra el nombre configurado para la lente de proyección.	
[FACTOR PROYECCIÓN LENTE] ²	Muestra el rango de la distancia focal admitida por la lente de proyección conforme a la configuración del [TIPO DE LENTE].	
[TIPO ZOOM LENTE] ²	Muestra el método de accionamiento del motor del zoom instalado en la lente de proyección.	
[CALIBRACIÓN DEL ZOOM] ²	Muestra el resultado de la calibración del zoom ([OK]/[FALLO]) y la fecha de la calibración.	
[CUENTA DE ENCENDIDOS]	[TIEMPO DE USO]	Muestra el número de veces que se enciende la alimentación.
	[OBTURADOR MECÁNICO]	Muestra el número de veces que el obturador mecánico se cierra. Se cuenta cuando [OBTURADOR MECÁNICO] está ajustado en [HABILITADO].
[TIPON DE FILTRO]	Muestra el valor de ajuste del menú [SETUP PROYECTOR] → [AJUSTES DE FILTRO] → [TIPON DE FILTRO].	
[CONTADOR FILTRO] ^{3*4}	Muestra el tiempo de uso del filtro (valor numérico del contador) y el tiempo recomendado para sustituir el filtro.	
[MODO OPERACIÓN]	Muestra el valor de ajuste del menú [SETUP PROYECTOR] → [AJUSTE OPERACIÓN] → [MODO OPERACIÓN].	
[ALTO]	Muestra el tiempo de uso de la fuente luminosa con [MODO OPERACIÓN] configurado como [ALTO].	
[NORMAL]	Muestra el tiempo de uso de la fuente luminosa con [MODO OPERACIÓN] configurado como [NORMAL].	
[VIDA LARGA 1]	Muestra el tiempo de uso de la fuente luminosa con [MODO OPERACIÓN] configurado como [VIDA LARGA 1].	
[VIDA LARGA 2]	Muestra el tiempo de uso de la fuente luminosa con [MODO OPERACIÓN] configurado como [VIDA LARGA 2].	
[VIDA LARGA 3]	Muestra el tiempo de uso de la fuente luminosa con [MODO OPERACIÓN] configurado como [VIDA LARGA 3].	
[USUARIO1]	Muestra el tiempo de uso de la fuente luminosa con [MODO OPERACIÓN] configurado como [USUARIO1].	
[USUARIO2]	Muestra el tiempo de uso de la fuente luminosa con [MODO OPERACIÓN] configurado como [USUARIO2].	
[USUARIO3]	Muestra el tiempo de uso de la fuente luminosa con [MODO OPERACIÓN] configurado como [USUARIO3].	
[TIEMPO DE USO CONSOLIDADO] ⁵	Convierte el tiempo de uso total de la fuente luminosa con [MODO OPERACIÓN] configurado con cada elemento en el tiempo usado con el ajuste [NORMAL]. El tiempo de uso convertido se usa como una indicación aproximada sobre cuándo realizar el mantenimiento cuando el proyector se usa junto con cada elemento del [MODO OPERACIÓN].	
[KIT DE ACTUALIZACIÓN]	[ET-UK20]	Muestra el estado de activación con el Kit de actualización (Núm. de modelo: ET-UK20).
	[ET-CUK10]	Muestra el estado de activación con el Kit de actualización Ajuste automático de la pantalla (Núm. de modelo: ET-CUK10).
[INFORMACIÓN DE LA SEÑAL]	[ENTRADA]	Muestra el terminal de entrada utilizado para la imagen proyectada. Muestra el terminal de entrada representativo cuando una imagen se reproduce con varias señales de entrada.
	[FORMATO DE SEÑAL]	Muestra el formato de la señal de entrada.
	[CONEXIÓN]	Muestra el ajuste [CONEXIÓN SDI]. Muestra el resultado de la determinación de la señal cuando se ha seleccionado [AUTO].
	[2D/3D]	Muestra los resultados de la determinación de la pantalla 2D/3D
	[SIMULTÁNEA]	Muestra el ajuste [SIMULTANEAR AJUSTE DE ENTRADA]. Muestra el resultado de la determinación de la señal cuando se ha seleccionado [AUTO(3D)] o [AUTO(2D)].
	[FORMATO DE COLOR]	Muestra el formato de color de la señal de entrada.
	[MUESTREO]	Muestra la información de muestreo de la señal de entrada.
	[PROFUNDIDAD DE BIT]	Muestra la gradación de la señal de entrada.
	[NIVEL DE SEÑAL]	Muestra el nivel de señal de la señal de entrada.

[INFORMACIÓN DETALLADA]	[ENTRADA]	Muestra el terminal de entrada utilizado para la imagen proyectada.
	[FORMATO DE SEÑAL]	Muestra el formato de la señal de entrada.
	[FRECUENCIA SEÑAL]	Muestra la frecuencia de la señal de entrada.
	[TIPO DE ESCANEADO]	Muestra el tipo de exploración de la señal de entrada.
	[TOTAL DE PUNTOS]	Muestra el conteo total de puntos de la señal de entrada.
	[PUNTOS DE VISUAL.]	Muestra el número de puntos de visualización de la señal de entrada.
	[TOTAL DE LÍNEAS]	Muestra el conteo total de líneas de la señal de entrada.
	[LÍNEAS DE VISUAL.]	Muestra el número de líneas de visualización de la señal de entrada.
	[FORMATO DE COLOR]	Muestra el formato de color de la señal de entrada.
	[MUESTREO]	Muestra la información de muestreo de la señal de entrada.
	[PROFUNDIDAD DE BIT]	Muestra la gradación de la señal de entrada.
	[NIVEL DE SEÑAL]	Muestra el nivel de señal de la señal de entrada.

- *1 La temperatura se indica mediante el color del texto (verde/amarillo/rojo) y la barra de ajuste. El color de las indicaciones debe ser el verde para poder usar el proyector.
- *2 Sólo se muestra cuando la unidad de motor CC estándar instalada en la Lente de zoom (Núm. de modelo: ET-D75LE6, ET-D75LE8, ET-D75LE10, ET-D75LE20, ET-D75LE30, ET-D75LE40, etc.) se sustituye por la unidad de motor paso a paso usando el Kit de motor paso a paso (Núm. de modelo: ET-D75MKS10), o cuando se instala una lente de proyección con el motor paso a paso.
- *3 En las condiciones siguientes, el tiempo recomendado para sustituir el filtro no se configura y no aparece.
Si el menú [SETUP PROYECTOR] → [AJUSTE OPERACIÓN] → [MODO OPERACIÓN] está configurado en [NORMAL], [USUARIO1], [USUARIO2] o [USUARIO3] y el menú [SETUP PROYECTOR] → [AJUSTES DE FILTRO] → [TIPON DE FILTRO] en [VIDA LARGA]
Si el menú [SETUP PROYECTOR] → [AJUSTE OPERACIÓN] → [MODO OPERACIÓN] está configurado en [VIDA LARGA 1], [VIDA LARGA 2] o [VIDA LARGA 3]
- *4 Si el tiempo de uso del filtro supera el tiempo recomendado para sustituir el filtro, el tiempo de uso aparece en rojo.
- *5 [TIEMPO DE USO CONSOLIDADO] puede obtenerse con la siguiente fórmula. Los valores obtenidos por las siguientes fórmulas del cálculo contienen un error leve.

Fórmula de conversión para [TIEMPO DE USO CONSOLIDADO]

$$A \times 2,5 + B \times 1,0 + C \times 0,5 + D \times 0,3 + E \times 0,2$$

- **A:** tiempo de uso de la fuente luminosa con [MODO OPERACIÓN] configurado como [ALTO]
- **B:** tiempo de uso de la fuente luminosa con [MODO OPERACIÓN] configurado como [NORMAL], [USUARIO1], [USUARIO2] o [USUARIO3]
- **C:** tiempo de uso de la fuente luminosa con [MODO OPERACIÓN] configurado como [VIDA LARGA 1]
- **D:** tiempo de uso de la fuente luminosa con [MODO OPERACIÓN] configurado como [VIDA LARGA 2]
- **E:** tiempo de uso de la fuente luminosa con [MODO OPERACIÓN] configurado como [VIDA LARGA 3]

Nota

- El contenido del estado puede enviarse a la dirección de correo electrónico (hasta dos direcciones) configurada en "Página [E-mail set up]" (➔ página 206) cuando se pulsa el botón <ENTER> mientras se visualizan las páginas 1/6 a 5/6 de la pantalla [ESTADO].
- La información detallada de la señal de entrada se muestra cuando se pulsa el botón <ENTER> mientras se visualiza la página 6/6 de la pantalla [ESTADO]. La información de las distintas señales de entrada puede reproducirse según la imagen proyectada. Pulse ◀▶ para cambiar las páginas.
- Hay ajustes que pueden o no mostrarse en [INFORMACIÓN DE LA SEÑAL] e [INFORMACIÓN DETALLADA] según la configuración o la señal de entrada.
- Si se produce alguna anomalía con el proyector, al pulsar el botón <DEFAULT> con la pantalla [ESTADO] abierta, se muestra una pantalla con información detallada del error.
- Para obtener más información sobre el contenido que aparece en [AUTOTEST], consulte "Pantalla de autodiagnóstico" (➔ página 229).

[MONITOR VOLTAGE AC]

Active o desactive la función de control de tensión CA. El valor de la tensión de alimentación de entrada puede mostrarse en la pantalla de autodiagnóstico en el lado del proyector cuando se active.

1) Pulse ▲▼ para seleccionar [MONITOR VOLTAGE AC].

2) Pulse ◀▶ para cambiar el elemento.

- Los elementos cambiarán cada vez que pulse el botón.

[NO]	Desactiva de la función de control de tensión CA.
[SÍ]	Activa de la función de control de tensión CA.

Nota

- Cuando se selecciona [SÍ], el valor de la tensión de alimentación de entrada siempre se muestra en la pantalla de autodiagnóstico cuando se enciende la alimentación principal del proyector.
- Incluso si se selecciona [NO], el valor de tensión de alimentación de entrada puede mostrarse temporalmente en la pantalla de autodiagnóstico pulsando el botón del mando a distancia. (➔ página 83)

- El valor de la tensión de alimentación de entrada se puede visualizar en la pantalla de autodiagnóstico durante el modo en espera cuando el menú [SETUP PROYECTOR] → [MODO STANDBY] (➔ página 161) se configura como [ECO].

[AJUSTES DE FILTRO]

Configure el tipo de filtro. El tiempo de uso del filtro (valor numérico del contador) puede también ser reajustado.

Ajuste [TIPON DE FILTRO]

Configure el tipo de filtro instalado en el proyector.

- 1) Pulse ▲▼ para seleccionar [AJUSTES DE FILTRO].
- 2) Pulse el botón <ENTER>.
 - Aparece la pantalla [AJUSTES DE FILTRO].
- 3) Pulse ▲▼ para seleccionar [TIPON DE FILTRO].
 - Aparece la pantalla [TIPON DE FILTRO].
- 4) Pulse ◀▶ para cambiar el elemento.
 - Los elementos cambiarán cada vez que pulse el botón.

[NORMAL]	Configuración por defecto. Seleccione esta opción cuando la Unidad de reemplazo del filtro (Núm. de modelo: ET-EMF330) (accesorio/accesorio opcional) está instalada en el proyector. Si el menú [SETUP PROYECTOR] → [AJUSTE OPERACIÓN] → [MODO OPERACIÓN] está configurado en [ALTO], el tiempo recomendado para sustituir el filtro se configura en 2 000 horas. Si el menú [SETUP PROYECTOR] → [AJUSTE OPERACIÓN] → [MODO OPERACIÓN] se configura en [NORMAL], [USUARIO1], [USUARIO2] o [USUARIO3], el tiempo recomendado para sustituir el filtro se configura en 4 000 horas. Si el menú [SETUP PROYECTOR] → [AJUSTE OPERACIÓN] → [MODO OPERACIÓN] se configura en [VIDA LARGA 1], [VIDA LARGA 2] o [VIDA LARGA 3], el tiempo recomendado para sustituir el filtro no se configura.
[VIDA LARGA]	Seleccione esta opción cuando el Unidad de filtro de larga duración opcional (Núm. de modelo: ET-EMFU330) esté instalado en el proyector. Si el menú [SETUP PROYECTOR] → [AJUSTE OPERACIÓN] → [MODO OPERACIÓN] se configura en [ALTO], el tiempo recomendado para sustituir el filtro se configura en 4 000 horas. Si el menú [SETUP PROYECTOR] → [AJUSTE OPERACIÓN] → [MODO OPERACIÓN] se configura con un valor que no sea [ALTO], el tiempo recomendado para sustituir el filtro no se configura.
[CORTE DE HUMO]	Seleccione esta opción cuando el Filtro de humo opcional (Núm. de modelo: ET-SFR330) esté instalado en el proyector. Si el menú [SETUP PROYECTOR] → [AJUSTE OPERACIÓN] → [MODO OPERACIÓN] se configura como [ALTO], el tiempo recomendado para sustituir el filtro se establece en 50 horas. Si el menú [SETUP PROYECTOR] → [AJUSTE OPERACIÓN] → [MODO OPERACIÓN] se configura en [NORMAL], [USUARIO1], [USUARIO2] o [USUARIO3], el tiempo recomendado para sustituir el filtro se configura en 100 horas.

Nota

- El menú [SETUP PROYECTOR] → [AJUSTE OPERACIÓN] → [MODO OPERACIÓN] no se puede configurar en [VIDA LARGA 1], [VIDA LARGA 2] o [VIDA LARGA 3] si [TIPON DE FILTRO] está configurado en [CORTE DE HUMO]. Configure [MODO OPERACIÓN] en [ALTO], [NORMAL], [USUARIO1], [USUARIO2] o [USUARIO3] al utilizar el Filtro de humo opcional (Núm. de modelo: ET-SFR330).
- Si el tiempo de uso del filtro supera el tiempo recomendado para sustituir el filtro que está configurado, el tiempo aparece en rojo en el menú siguiente. Realice el mantenimiento o la sustitución del filtro.
 - [AJUSTES DE FILTRO] → [AJUSTE CONTADOR FILTRO]
 - [ESTADO] → [CONTADOR FILTRO]
- Realice el mantenimiento o la sustitución del filtro en los casos siguientes.
 - El filtro se bloquea y provoca la aparición del mensaje de sustitución del filtro en la pantalla y que el indicador de filtro <FILTER> se encienda en rojo.
- Si se continúa usando el proyector con los ajustes incorrectos puede provocar errores.

Reajuste de [CONTADOR FILTRO]

Reajuste el tiempo de uso del filtro (valor numérico del contador).

- 1) Pulse ▲▼ para seleccionar [AJUSTES DE FILTRO].
- 2) Pulse el botón <ENTER>.
 - Aparece la pantalla [AJUSTES DE FILTRO].
- 3) Pulse ▲▼ para seleccionar [AJUSTE CONTADOR FILTRO], y pulse el botón <ENTER>.

- 4) Cuando aparezca la pantalla de confirmación, pulse ◀▶ para seleccionar [EJECUTAR] y pulse el botón <ENTER>.
 - El menú [SETUP PROYECTOR] → [ESTADO] → [CONTADOR FILTRO] aparece como “0”.

Nota

- Si se configura el tiempo recomendado para sustituir el filtro, el tiempo de uso del filtro (valor numérico del contador) y el tiempo recomendado para sustituir el filtro aparecen en [AJUSTE CONTADOR FILTRO].

[GUARDAR DATOS USUARIO]

Guarde los distintos valores de ajuste como copia de seguridad en la memoria integrada del proyector.

- 1) Pulse ▲▼ para seleccionar [GUARDAR DATOS USUARIO].
- 2) Pulse el botón <ENTER>.
 - Aparece la pantalla [CONTRASEÑA DE SEGURIDAD].
- 3) Introduzca una contraseña de seguridad y pulse el botón <ENTER>.
- 4) Cuando aparezca la pantalla de la confirmación, pulse ◀▶ para seleccionar [EJECUTAR], y pulse el botón <ENTER>.
 - [EN PROGRESIÓN] se visualiza cuando guardan los datos.

Nota

- El conjunto de datos de la aplicación informática no se incluye en [TODOS LOS DATOS DE USUARIO].
- Los datos guardados al ejecutar [GUARDAR DATOS USUARIO] no se eliminan incluso si se ejecuta el menú [SETUP PROYECTOR] → [INICIALIZAR] → [TODOS LOS DATOS DE USUARIO].

[CARGAR DATOS USUARIO]

Cargue los distintos valores de ajuste guardados como copia de seguridad en la memoria integrada del proyector.

- 1) Pulse ▲▼ para seleccionar [CARGAR DATOS USUARIO].
- 2) Pulse el botón <ENTER>.
 - Aparece la pantalla [CONTRASEÑA DE SEGURIDAD].
- 3) Introduzca una contraseña de seguridad y pulse el botón <ENTER>.
- 4) Cuando aparezca la pantalla de la confirmación, pulse ◀▶ para seleccionar [EJECUTAR], y pulse el botón <ENTER>.

Nota

- El proyector accede al modo en espera para reflejar los valores de ajuste al ejecutar [CARGAR DATOS USUARIO].
- Los datos registrados desde un ordenador no se incluyen en [TODOS LOS DATOS DE USUARIO].

[INICIALIZAR]

Restablezca varios valores de ajuste a sus ajustes predeterminados de fábrica.

- 1) Pulse ▲▼ para seleccionar [INICIALIZAR].
- 2) Pulse el botón <ENTER>.
 - Aparece la pantalla [CONTRASEÑA DE SEGURIDAD].
- 3) Introduzca una contraseña de seguridad y pulse el botón <ENTER>.
 - Aparece la pantalla [INICIALIZAR].
- 4) Pulse ▲▼ para seleccionar el elemento que desee inicializar.

[TODOS LOS DATOS DE USUARIO]	Se restauran los ajustes predeterminados de fábrica de todos los valores de ajuste, incluidos [SEÑALES REGISTRADAS], [RED/E-MAIL] y [IMAGEN DE LOGO]. El proyector accede al modo en espera para reflejar los valores de ajuste.
[SEÑALES REGISTRADAS]	Elimina todos los valores de ajuste guardados para cada señal de entrada. Para eliminar solo una parte de la señal registrada, realice el procedimiento descrito en “Eliminación de la señal registrada” (► página 179).
[RED/E-MAIL]	Devuelve [NETWORK SETUP] y [E-mail set up] a sus ajustes predeterminados.

[IMAGEN DE LOGO]

Elimina la imagen registrada en [LOGO USUARIO].

5) Pulse el botón <ENTER>.

6) Cuando aparezca la pantalla de la confirmación, pulse ◀▶ para seleccionar [EJECUTAR], y pulse el botón <ENTER>.

Nota

- La contraseña de seguridad es la contraseña configurada en el menú [SEGURIDAD] → [CAMBIO DE CONTRASEÑA DE SEGURIDAD].
Contraseña inicial del ajuste predeterminado de fábrica: ▲▶▼◀▲▶▼◀
- Los siguientes ajustes no se inicializan incluso si se ejecuta el ajuste [TODOS LOS DATOS DE USUARIO].
 - El menú [OPCION DISPLAY] → [UNIFORMIDAD]
 - El menú [SETUP PROYECTOR] → [AJUSTE OPERACIÓN] → [MODO OPERACIÓN]
 - El menú [SETUP PROYECTOR] → [AJUSTE OPERACIÓN] → [NIVEL MÁX. SALIDA LUZ]
 - El menú [SETUP PROYECTOR] → [MODO STANDBY]
 - El menú [SETUP PROYECTOR] → [LENTE] → [OPTIMIZADOR DE ENFOQUE ACTIVO] → [COMPENSAC. ENFOQUE BRILLANTE] y [COMPENSACIÓN ENFOQUE OSCURO]
 - [TIPON DE FILTRO] y [CONTADOR FILTRO] en el menú [SETUP PROYECTOR] → [AJUSTES DE FILTRO]
- Si hay instalada una lente de proyección con EEPROM, el siguiente ajuste no recuperará la configuración predeterminada de fábrica incluso si se ejecuta el menú [TODOS LOS DATOS DE USUARIO].
 - El menú [SETUP PROYECTOR] → [LENTE] → [TIPO DE LENTE]
 - El menú [SETUP PROYECTOR] → [LENTE] → [AJUSTE DE LA INFORMACIÓN DE LA LENTE] → [ID DEL LENTE] y [NOMBRE DEL LENTE]
- Para inicializar los valores de configuración de [COMPENSAC. ENFOQUE BRILLANTE] y [COMPENSACIÓN ENFOQUE OSCURO] en el menú [SETUP PROYECTOR] → [LENTE] → [OPTIMIZADOR DE ENFOQUE ACTIVO], ejecute el menú [SETUP PROYECTOR] → [LENTE] → [CONFIGUR. COMPENSACIÓN ENFOQUE] → [INICIALIZAR].
- Si se ejecutan [TODOS LOS DATOS DE USUARIO], la pantalla [CONFIGURACIÓN INICIAL] se muestra la próxima vez que se inicie la proyección.

[CONTRASEÑA DE SERVICIO]

Función usada por una persona de mantenimiento.

Menú [P IN P]

En la pantalla de menú, seleccione [P IN P] en el menú principal y seleccione un elemento del submenú. Consulte “Navegación a través del menú” (➔ página 85) para obtener más información acerca del funcionamiento de la pantalla de menú.

Uso de la función P IN P

Busque una pequeña e independiente sub-pantalla en la pantalla principal para proyectar dos imágenes simultáneamente.

- 1) Pulse ▲▼ para seleccionar [P IN P MODO].
- 2) Pulse el botón <ENTER>.
 - Aparece la pantalla [P IN P MODO].
- 3) Pulse ▲▼ para seleccionar la función.

[NO]	La función P IN P no es utilizada.
[USUARIO1]	Los elementos ajustados en “Ajuste de la función P IN P” (➔ página 176) se utilizan en las funciones P IN P.
[USUARIO2]	
[USUARIO3]	

- 4) Pulse el botón <ENTER>.

Ajuste de la función P IN P

Los ajustes de la función P IN P pueden guardarse en [USUARIO1], [USUARIO2] y [USUARIO3].

- 1) Pulse ▲▼ para seleccionar [P IN P MODO].
- 2) Pulse el botón <ENTER>.
 - Aparece la pantalla [P IN P MODO].
- 3) Pulse ▲▼ para seleccionar el modo deseado entre las opciones [USUARIO1], [USUARIO2] y [USUARIO3] y pulse el botón <ENTER>.
- 4) Pulse ▲▼ para seleccionar [VENTANA PRIMARIA] o [VENTANA SECUNDARIA], y pulse el botón <ENTER>.
- 5) Pulse ▲▼ para seleccionar el terminal de entrada que va a aparecer en la ventana, y pulse el botón <ENTER>.
- 6) Pulse ▲▼ para seleccionar un elemento.

[TAMAÑO]	Ajuste el tamaño de la visualización de la ventana entre el 10 % y 100 %.
[POSICIÓN]	Fije la posición de visualización de la ventana dentro de la pantalla.
[FASE RELOJ]	Cuando se muestra la ventana secundaria desde el terminal <RGB 1 IN> o <RGB 2 IN> y se visualiza una imagen parpadeante o un contorno de manchas, ajuste el valor entre 0 y +31.

- 7) Si [TAMAÑO] se selecciona en el paso 6), pulse el botón <ENTER>.
 - Aparece el submenú.
- 8) Pulse ▲▼ para seleccionar un elemento.
- 9) Pulse ◀▶ para realizar el ajuste y pulse el botón <MENU>.
- 10) Si [POSICIÓN] se selecciona en el paso 6), pulse el botón <ENTER>.
- 11) Pulse ▲▼◀▶ para ajustar la posición, y pulse el botón <MENU>.
- 12) Si [FASE RELOJ] se selecciona en el paso 6), pulse ◀▶ para realizar el ajuste.
- 13) Pulse ▲▼ para seleccionar [BLOQUEO DE FOTOGRAMA].
- 14) Pulse ◀▶ para cambiar el elemento.

[VENTANA PRIMARIA]	Ajuste el bloqueo del fotograma a la señal de entrada establecida en la ventana principal.
[VENTANA SECUNDARIA]	Ajuste el bloqueo del fotograma a la señal de entrada establecida en la ventana secundaria.

15) Pulse ▲▼ para seleccionar [TIPO].

16) Pulse ◀▶ para cambiar el elemento.

[VENTANA PRIMARIA]	La ventana principal posee prioridad de visualización.
[VENTANA SECUNDARIA]	La ventana secundaria posee prioridad de visualización.

Nota

- La función P IN P podría no estar disponible para algunas señales recibidas o algunos de los terminales seleccionados. Consulte "Lista de combinación de pantalla de dos ventanas" (➔ página 248) para obtener más información.
- Las imágenes de la combinación de DIGITAL LINK y otras entradas no se pueden visualizar en P IN P.
- Los valores de configuración de la ventana principal se aplican como valores de ajuste de la imagen como el menú [IMAGEN] → [MODO DE IMAGEN]/[GAMMA]/[TEMPERATURA COLOR].
- En la pantalla normal (cuando no se visualiza ningún menú), pulse ◀▶ para cambiar los tamaños y las posiciones de la ventana principal y de la ventana secundaria mientras P IN P esté ejecutándose.
- El ajuste [P IN P] no se puede configurar cuando el menú [MENÚ AVANZADO] → [RESPUESTA DE FOTOGRAMA] se ajusta con un valor que no sea [NORMAL].
- El ajuste [P IN P] no se puede configurar cuando el menú [OPCION DISPLAY] → [MODO ENTRADA SECUNDARIA] se ajusta con un valor que no sea [NO].
- El ajuste [P IN P] no se puede configurar cuando el menú [OPCION DISPLAY] → [ROTACIÓN IMAGEN] se ajusta con un valor que no sea [NO].
- Las imágenes en 3D no pueden visualizarse en P IN P.
- El ajuste [P IN P] no se puede configurar cuando el menú [OPCION DISPLAY] → [SIMULTANEAR AJUSTE DE ENTRADA] se ajusta con un valor que no sea [NO].
- La opción [P IN P] no se puede configurar si el menú [OPCION DISPLAY] → [SDI IN] → [CONEXIÓN SDI] está configurado como [AUTO].

Menú [PATRÓN DE PRUEBA]

En la pantalla de menú, seleccione [PATRÓN DE PRUEBA] en el menú principal.

Consulte “Navegación a través del menú” (➔ página 85) para obtener más información acerca del uso de la pantalla de menú.

[PATRÓN DE PRUEBA]

Muestre el patrón de prueba integrado en el proyector.

El ajuste de la posición, tamaño y otros factores no se refleja en los patrones de prueba. Asegúrese de visualizar la señal de entrada antes de realizar varios ajustes.

1) Pulse ◀▶ para cambiar el elemento [PATRÓN DE PRUEBA].

- Los elementos cambiarán cada vez que pulse el botón.

Pantalla de menú + todo blanco	Muestra un patrón de prueba con la pantalla de menú. Seleccione un patrón de prueba deseado.
Pantalla de menú + todo negro	
Pantalla de menú + ventana	
Pantalla de menú + ventana (inversión)	
Pantalla de menú + barra de color (vertical)	
Pantalla de menú + barra de color (horizontal)	
Pantalla de menú + relación de aspecto 16:9/4:3	
Pantalla de menú + patrón de trama	
Pantalla de menú + enfoque	
Pantalla de menú + pantalla de entrada	Muestra la pantalla de menú y la señal de entrada. Los modelos de prueba incorporados no se visualizan.

Nota

- Pulse el botón <ON SCREEN> en el mando a distancia cuando se visualice el patrón de prueba para ocultar la pantalla de menú.
- Se recomienda realizar el ajuste del enfoque después de 30 minutos con la imagen de prueba de enfoque visualizada. Para usar la función de optimizador de enfoque activo, configure el menú [SETUP PROYECTOR] → [LENTE] → [OPTIMIZADOR DE ENFOQUE ACTIVO] → [ENFOQUE ACTIVO] como [SÍ] y ajuste el enfoque. (➔ página 146)

Cambio del color del patrón de prueba del patrón de trama

Cuando se visualice el patrón de prueba “Pantalla de menú + patrón de trama”, el color podrá modificarse.

1) Pulse ◀▶ para seleccionar el patrón de prueba “Pantalla de menú + patrón de trama”.

2) Pulse el botón <ENTER>.

- Aparece la pantalla [PATRÓN DE PRUEBA DE COLOR].

3) Pulse ▲▼ para seleccionar un color y pulse el botón <ENTER>.

- El color del patrón de prueba del patrón de trama se cambia al color seleccionado.

Nota

- Los ajustes del color del patrón de prueba regresan a [BLANCO] al apagar el proyector.
- Solo es posible modificar los colores de patrones de prueba en el caso de patrones de prueba de patrón de trama.

Menú [LISTA DE SEÑALES REGISTRADAS]

En la pantalla de menú, seleccione [LISTA DE SEÑALES REGISTRADAS] en el menú principal. Consulte “Navegación a través del menú” (➔ página 85) para obtener más información acerca del uso de la pantalla de menú.

■ Detalles de las señales registradas

Número de memoria: A1 (1-2)



Cuando hay registrada la señal de número de dirección (A1, A2, ... L7, L8)

- Puede establecerse el nombre para cada memoria secundaria (➔ página 181).

Registro de nuevas señales

Después de recibir una nueva señal y de pulsar el botón <MENU> en el mando a distancia o en el panel de control, se procesa el registro y se visualiza la pantalla [MENÚ PRINCIPAL].

- Aparecerá un icono de 3D a la derecha de la pantalla [LISTA DE SEÑALES REGISTRADAS] cuando se registre una señal como una señal 3D.



Nota

- En el proyector se pueden registrar hasta 96 señales, incluidas las memorias secundarias.
- Hay 12 páginas (ocho memorias de la A a la L, con ocho memorias posibles en cada página) para los números de memoria y la señal se registra en el número más bajo disponible. Si no hay ningún número de memoria disponible, se sobrescribirá la señal más antigua.
- El nombre que se registrará lo determina automáticamente la señal de entrada.
- Si se está visualizando un menú, las señales nuevas serán registradas al instante conforme reciben.

Cambio de nombre de la señal registrada

Es posible cambiar el nombre de las señales registradas.

- 1) Pulse ▲▼◀▶ para seleccionar la señal cuyo nombre se modificará.
- 2) Pulse el botón <ENTER>.
 - Aparece la pantalla [ESTADO DE SEÑALES REGISTRADAS].
 - Aparecen el número de la memoria, la terminal de entrada, el nombre de la señal de entrada, la frecuencia, la polaridad de sincronización, etc.
 - Pulse el botón <MENU> para volver a la pantalla [LISTA DE SEÑALES REGISTRADAS].
- 3) Pulse el botón <ENTER>.
 - Aparece la pantalla [INFORMACION SEÑALES REGISTRADAS].
- 4) Pulse ▲▼ para seleccionar [CAMBIAR NOMBRE DE SEÑAL].
- 5) Pulse el botón <ENTER>.
 - Aparece la pantalla [CAMBIAR NOMBRE DE SEÑAL].
- 6) Pulse ▲▼◀▶ para seleccionar el texto y pulse el botón <ENTER> para introducir el texto.
- 7) Después de cambiar el nombre, pulse ▲▼◀▶ para seleccionar [OK] y pulse el botón <ENTER>.
 - Se realiza el registro y vuelve a aparecer la pantalla [INFORMACION SEÑALES REGISTRADAS].
 - Al pulsar ▲▼◀▶ para seleccionar [CANCEL] y pulsar el botón <ENTER>, el nombre modificado de la señal no se registrará y se utilizará un nombre de señal registrado automáticamente.

Eliminación de la señal registrada

Es posible eliminar señales registradas.

- 1) Pulse ▲▼◀▶ para seleccionar la señal que desea eliminar.

- 2) Pulse el botón <DEFAULT> en el mando a distancia.
 - Aparece la pantalla [BORRADO DE SEÑALES REGISTRADAS].
 - Para cancelar la eliminación, pulse el botón <MENU> para regresar a la pantalla [LISTA DE SEÑALES REGISTRADAS].
- 3) Pulse el botón <ENTER>.
 - La señal seleccionada se eliminará.

Nota

- También puede eliminar una señal registrada desde [BORRADO DE SEÑALES REGISTRADAS] en la pantalla [INFORMACION SEÑALES REGISTRADAS].

Protección de la señal registrada

- 1) Pulse ▲▼◀▶ para seleccionar la señal que desea proteger.
- 2) Pulse el botón <ENTER>.
 - Aparece la pantalla [ESTADO DE SEÑALES REGISTRADAS].
- 3) Pulse el botón <ENTER>.
 - Aparece la pantalla [INFORMACION SEÑALES REGISTRADAS].
- 4) Pulse ▲▼ para seleccionar [BLOQUEAR].
- 5) Pulse ◀▶ para cambiar el elemento.
 - Los elementos cambiarán cada vez que pulse el botón.

[NO]	La señal no está protegida.
[SÍ]	La señal está protegida.

- Aparece un icono de candado a la derecha de la pantalla [LISTA DE SEÑALES REGISTRADAS] cuando para [BLOQUEAR] se selecciona [SÍ].



Nota

- Al ajustar [BLOQUEAR] en [SÍ], no es posible eliminar la señal, ajustar la imagen ni realizar una configuración automática. Para realizar estas operaciones, ajuste [BLOQUEAR] a [NO].
- Es posible registrar una señal en la memoria secundaria incluso si está protegida.
- Incluso una señal protegida será borrada si se ejecuta [INICIALIZAR].

Expansión del rango de bloqueo de señal

- 1) Pulse ▲▼◀▶ para seleccionar la señal que desea ajustar.
- 2) Pulse el botón <ENTER>.
 - Aparece la pantalla [ESTADO DE SEÑALES REGISTRADAS].
- 3) Pulse el botón <ENTER>.
 - Aparece la pantalla [INFORMACION SEÑALES REGISTRADAS].
- 4) Pulse ▲▼ para seleccionar [RANGO DE BLOQUEO].
- 5) Pulse ◀▶ para cambiar el elemento.
 - Los elementos cambiarán cada vez que pulse el botón.

[ESTRECHO]	Seleccionar en la mayoría de los casos.
[ANCHO]	Amplía el rango de bloqueo.

- Aparece un icono de expansión a la derecha de la pantalla [LISTA DE SEÑALES REGISTRADAS] cuando para [RANGO DE BLOQUEO] se selecciona [ANCHA].



Nota

- Cambie el rango en el que se determinará la señal de entrada como la misma señal que la señal registrada.
- Para dar prioridad a que una señal sea la misma que la señal ya registrada, configure esta función como [ANCHO]. Utilizar en casos como cuando la frecuencia de sincronización de una señal a introducir ha cambiado ligeramente, o cuando se registran listas de múltiples señales.
- Esta función sólo se puede usar cuando la señal se reciba desde el terminal <RGB 1 IN>, el terminal <RGB 2 IN>, el terminal <DVI-D IN>, el terminal <HDMI IN>, o el terminal <DIGITAL LINK/LAN>.
- Cuando está seleccionada la opción [ANCHO], la imagen puede aparecer distorsionada porque una señal se reconoce como si fuera la misma aunque su frecuencia de sincronización varíe ligeramente.
- Cuando una señal de entrada corresponde con varias señales ajustadas en [ANCHO], la prioridad se asigna a la señal registrada con un número de memoria alto. Ejemplo: una señal de entrada que corresponda a los números de la memoria A2, A4 y B1 se asignará como B1.
- Al borrarse una señal de registro, los ajustes también son eliminados.
- En un entorno en el que se reciben varios tipos de señales en el mismo terminal, a veces las señales no se determinan correctamente cuando los ajustes están establecidos en [ANCHO].

Mem. secundaria

El proyector tiene una función de memoria secundaria que puede registrar múltiples datos de ajuste de imagen, aunque la frecuencia o el formato de la fuente de la señal de sincronización la reconozcan como la misma señal. Use esta función cuando necesite cambiar el aspecto o ajustar la calidad de imagen, como el balance de blancos, mientras usa la misma fuente de señales. La memoria secundaria incluye todos los datos que se pueden ajustar para cada señal, como la relación de aspecto de pantalla y los datos ajustados en el elemento [IMAGEN] (por ejemplo [CONTRASTE], [BRILLO]).

Registro en la memoria secundaria

- 1) **En la pantalla normal (cuando no se visualiza ningún menú), pulse ◀▶.**
 - Se visualiza la pantalla de registro de la memoria secundaria si aún no se ha registrado la memoria secundaria. Vaya al paso 3).
 - Aparece una lista de memorias secundarias registradas en la señal recibida en ese momento.
 - El botón <FUNCTION> del mando a distancia puede usarse en lugar del botón ◀▶ cuando se selecciona [MEM. SECUNDARIA] en el menú [SETUP PROYECTOR] → [BOTÓN DE FUNCIÓN].
- 2) **Pulse ▲▼◀▶ para seleccionar el número de memoria secundaria que se va a registrar en [LISTADO SUB MEMORIA].**
- 3) **Pulse el botón <ENTER>.**
 - Aparece la pantalla [CAMBIAR NOMBRE DE SEÑAL].
- 4) **Pulse ▲▼◀▶ para seleccionar [OK], y pulse el botón <ENTER>.**
 - Para cambiar el nombre de la señal registrada, siga el procedimiento descrito en los pasos 6) y 7) en “Cambio de nombre de la señal registrada” (➔ página 179).

Cambio a la memoria secundaria

- 1) **En la pantalla normal (cuando no se visualiza ningún menú), pulse ◀▶.**
 - Aparece una lista de memorias secundarias registradas en la señal recibida en ese momento.
- 2) **Pulse ▲▼◀▶ para seleccionar la señal que se va a cambiar en [LISTADO SUB MEMORIA].**
- 3) **Pulse el botón <ENTER>.**
 - Ello cambia a la señal seleccionada en el paso 2).

Eliminación de la memoria secundaria

- 1) **En la pantalla normal (cuando no se visualiza ningún menú), pulse ◀▶.**
 - Aparece la pantalla [LISTADO SUB MEMORIA].
- 2) **Pulse ▲▼◀▶ para seleccionar la memoria secundaria que desea eliminar y pulse el botón <DEFAULT> en el mando a distancia.**
 - Aparece la pantalla [BORRADO DE SEÑALES REGISTRADAS].
 - Para cancelar la eliminación, pulse el botón <MENU> para regresar a la pantalla [LISTADO SUB MEMORIA].
- 3) **Pulse el botón <ENTER>.**
 - Se eliminará la memoria secundaria seleccionada.

Menú [SEGURIDAD]

En la pantalla de menú, seleccione [SEGURIDAD] en el menú principal y seleccione un elemento del submenú.

Consulte “Navegación a través del menú” (➔ página 85) para obtener más información acerca del uso de la pantalla de menú.

- Cuando se usa por primera vez el proyector
Contraseña inicial: pulse ▲▶▼◀▶▶▼◀ en orden y pulse el botón <ENTER>.

Atención

- Cuando seleccione el menú [SEGURIDAD] y pulse el botón <ENTER>, se le pedirá que introduzca una contraseña. Introduzca la contraseña preestablecida y, después, continúe con las operaciones del menú [SEGURIDAD].
- Cuando se ha cambiado la contraseña previamente, introduzca la contraseña cambiada y pulse el botón <ENTER>.

Nota

- La contraseña introducida se visualiza con * en la pantalla.
- Se muestra un mensaje de error en la pantalla cuando la contraseña introducida es incorrecta. Vuelva a introducir la contraseña correcta.

[CONTRASEÑA DE SEGURIDAD]

Puede acceder a la pantalla [CONTRASEÑA DE SEGURIDAD] al encender el equipo con el interruptor <MAIN POWER> en la posición <OFF>. Si la contraseña introducida es incorrecta, las operaciones estarán restringidas al botón de modo en espera <⏻>, el botón <SHUTTER> y los botones <LENS> (<FOCUS>, <ZOOM>, <SHIFT>).

1) Pulse ▲▼ para seleccionar [CONTRASEÑA DE SEGURIDAD].

2) Pulse ◀▶ para cambiar el elemento.

- Los elementos cambiarán cada vez que pulse el botón.

[NO]	Desactiva la entrada de la contraseña de seguridad.
[SÍ]	Activa la entrada de la contraseña de seguridad.

Nota

- Los ajustes de [CONTRASEÑA DE SEGURIDAD] están configurados en [NO] según los valores predeterminados de fábrica o cuando se ejecuta [TODOS LOS DATOS DE USUARIO] en [INICIALIZAR] (➔ página 174).
- Cambie la contraseña periódicamente por una que sea difícil de adivinar.
- La contraseña de seguridad se activa después de establecer [CONTRASEÑA DE SEGURIDAD] en [SÍ] y de colocar el interruptor <MAIN POWER> en <OFF>.

[CAMBIO DE CONTRASEÑA DE SEGURIDAD]

Cambie la contraseña de seguridad.

1) Pulse ▲▼ para seleccionar [CAMBIO DE CONTRASEÑA DE SEGURIDAD].

2) Pulse el botón <ENTER>.

- Aparece la pantalla [CAMBIO DE CONTRASEÑA DE SEGURIDAD].

3) Pulse ▲▼◀▶ y los botones numéricos (<0> - <9>) para ajustar la contraseña.

- Se pueden establecer hasta ocho operaciones de botón.

4) Pulse el botón <ENTER>.

5) Vuelva a introducir la contraseña para confirmarla.

6) Pulse el botón <ENTER>.

Nota

- La contraseña introducida se visualiza con * en la pantalla.
- Si se utilizan valores numéricos en la contraseña de seguridad, es necesario inicializarla en caso de perder el mando a distancia. Póngase en contacto con su distribuidor para obtener más información sobre el método de inicialización.

[AJUSTE DE PANTALLA]

Superponga el mensaje de seguridad (texto o imagen) sobre la imagen de proyección.

- 1) Pulse ▲▼ para seleccionar [AJUSTE DE PANTALLA].
- 2) Pulse ◀▶ para cambiar el elemento.
 - Los elementos cambiarán cada vez que pulse el botón.

[NO]	Ocultar el mensaje de seguridad.
[TEXTO]	Muestra el texto configurado en el menú [SEGURIDAD] → [CAMBIAR TEXTO].
[LOGO USUARIO]	Muestra la imagen registrada por el usuario.

Nota

- Para crear y registrar la imagen de [LOGO USUARIO], utilice el "Logo Transfer Software" incluido en el CD-ROM suministrado.

[CAMBIAR TEXTO]

Edite el texto que aparecerá cuando se seleccione [TEXTO] en [AJUSTE DE PANTALLA].

- 1) Pulse ▲▼ para seleccionar [CAMBIAR TEXTO].
- 2) Pulse el botón <ENTER>.
 - Aparece la pantalla [CAMBIAR TEXTO].
- 3) Pulse ▲▼◀▶ para seleccionar el texto y pulse el botón <ENTER> para introducir el texto.
- 4) Pulse ▲▼◀▶ para seleccionar [OK] y pulse el botón <ENTER>.
 - Se cambia el texto.

[CONTROL DE INICIO DE DISPOSITIVO]

Active/desactive las operaciones con botones en el panel de control y en el mando a distancia.

- 1) Pulse ▲▼ para seleccionar [CONTROL DE INICIO DE DISPOSITIVO].
- 2) Pulse el botón <ENTER>.
 - Aparece la pantalla [CONTROL DE INICIO DE DISPOSITIVO].
- 3) Pulse ▲▼ para seleccionar [PANEL DE CONTROL] o [MANDO A DISTANCIA].

[PANEL DE CONTROL]	Puede establecer el límite en el control desde el panel de control.
[MANDO A DISTANCIA]	Puede establecer el límite en el control desde el panel de control.

- 4) Pulse el botón <ENTER>.
 - Aparece la pantalla [PANEL DE CONTROL] o la pantalla [MANDO A DISTANCIA].
- 5) Pulse ▲▼ para seleccionar [PANEL DE CONTROL] o [MANDO A DISTANCIA].
- 6) Pulse ◀▶ para cambiar el elemento.
 - Puede establecer la restricción de funcionamiento desde el panel de control o el mando a distancia.

[HABILITADO]	Habilita todas las operaciones del botón.
[DESHABILITADO]	Deshabilita todas las operaciones del botón.
[USUARIO]	El funcionamiento de todos los botones se puede activar/desactivar por separado. Consulte "Habilitar/deshabilitar cualquier botón" (► página 184) para obtener más información.

- 7) Pulse ▲▼ para seleccionar [APLICAR], y pulse el botón <ENTER>.
 - Se visualiza la pantalla de confirmación.
- 8) Pulse ◀▶ para seleccionar [EJECUTAR], y pulse el botón <ENTER>.

Habilitar/deshabilitar cualquier botón

- 1) Pulse ▲▼ para seleccionar [CONTROL DE INICIO DE DISPOSITIVO].

- 2) Pulse el botón <ENTER>.
 - Aparece la pantalla [CONTROL DE INICIO DE DISPOSITIVO].
- 3) Pulse ▲▼ para seleccionar [PANEL DE CONTROL] o [MANDO A DISTANCIA].
- 4) Pulse el botón <ENTER>.
 - Aparece la pantalla [PANEL DE CONTROL] o la pantalla [MANDO A DISTANCIA].
- 5) Pulse ▲▼ para seleccionar [PANEL DE CONTROL] o [MANDO A DISTANCIA].
- 6) Pulse ◀▶ para cambiar [USUARIO].
- 7) Pulse ▲▼ para seleccionar el botón que desea ajustar.
 - Si se selecciona [TECLA SELECCIÓN ENTRADA], pulse el botón <ENTER> y pulse ▲▼ para seleccionar el botón que desea ajustar.

	Botones que pueden ajustarse	
	[PANEL DE CONTROL]	[MANDO A DISTANCIA]
[TECLA ENCENDIDO]	Botón de modo en espera <⏻>, botón de la alimentación < >	
[TECLA SELECCIÓN ENTRADA]	Botón <RGB1>, botón <RGB2>, botón <DVI-D>, botón <HDMI>, botón <DIGITAL LINK>, botón <SDI 1/2>	Botón <RGB1>, botón <RGB2>, botón <VIDEO>, botón <S-VIDEO Y/C>, botón <DVI-D>, botón <HDMI>, botón <DIGITAL LINK>, botón <SDI>, botón <INPUT MENU>
[TECLA MENU]	Botón <MENU>	
[TECLA LENTE]	Botón <LENS>	Botones de lente (<FOCUS>, <ZOOM>, <SHIFT>)
[TECLA AUTOAJUSTE]	Botón <AUTO SETUP>	
[TECLA OBTURADOR]	Botón <SHUTTER>	
[TECLA ASPECTO]	—	Botón <ASPECT>
[TECLA MENU EN PANTALLA]	—	Botón <ON SCREEN>
[TECLA OTRAS FUNCIONES]	▲▼◀▶, botón <ENTER>	Botones no indicados anteriormente

- 8) Pulse ◀▶ para cambiar el elemento.

[HABILITADO]	Habilita las operaciones del botón.
[DESHABILITADO]	Deshabilita las operaciones del botón.

- Se pueden seleccionar las siguientes opciones solo si se ha seleccionado [TECLA SDI1/2] o [TECLA SDI] en [TECLA SELECCIÓN ENTRADA].

[ALTERNAR]	Alterna entre [SDI1] y [SDI2] cuando se acciona el botón.
[SDI1]	El ajuste queda fijado en [SDI1].
[SDI2]	El ajuste queda fijado en [SDI2].
[DESHABILITADO]	Deshabilita las operaciones del botón.

- Pulse el botón <MENU> para volver a la pantalla [PANEL DE CONTROL] o la pantalla [MANDO A DISTANCIA] si selecciona [TECLA SELECCIÓN ENTRADA] en el paso 7).

- 9) Pulse ▲▼ para seleccionar [APLICAR], y pulse el botón <ENTER>.

- Se visualiza la pantalla de confirmación.

- 10) Pulse ◀▶ para seleccionar [EJECUTAR], y pulse el botón <ENTER>.

Nota

- Al realizar una operación con un botón con el dispositivo ajustado en [DESHABILITADO], aparece la pantalla [PASSWORD PARA CONTROL DEL EQUIPO].
Ingrese la contraseña del dispositivo de control.
- La pantalla [PASSWORD PARA CONTROL DEL EQUIPO] desaparecerá cuando no se realicen operaciones durante unos 10 segundos.
- Si las operaciones de [PANEL DE CONTROL] y [MANDO A DISTANCIA] se establecen en [DESHABILITADO], el proyector no se puede apagar (no se puede acceder al modo en espera).
- Cuando se haya completado el ajuste, desaparecerá la pantalla de menú. Para realizar otras operaciones, pulse el botón <MENU> para visualizar el menú principal.
- Incluso si se deshabilitan las operaciones con botones en el mando a distancia, las operaciones de los botones <ID SET> y <ID ALL> del mando a distancia siguen funcionando.

[CAMBIO PASSWORD CONTROL DEL EQUIPO]

Puede modificar la contraseña del dispositivo de control.

- 1) Pulse ▲▼ para seleccionar [CAMBIO PASSWORD CONTROL DEL EQUIPO].
- 2) Pulse el botón <ENTER>.
 - Aparece la pantalla [CAMBIO PASSWORD CONTROL DEL EQUIPO].
- 3) Pulse ▲▼◀▶ para seleccionar el texto y pulse el botón <ENTER> para introducir el texto.
- 4) Pulse ▲▼◀▶ para seleccionar [OK] y pulse el botón <ENTER>.
 - Para cancelar, seleccione [CANCEL].

Atención

- La contraseña inicial será "AAAA" según los valores predeterminados de fábrica o cuando se ejecuta [TODOS LOS DATOS DE USUARIO] en [INICIALIZAR] (➔ página 174).
- Cambie la contraseña periódicamente por una que sea difícil de adivinar.

Menú [RED]

En la pantalla de menú, seleccione [RED] en el menú principal y seleccione un elemento del submenú. Consulte “Navegación a través del menú” (➔ página 85) para obtener más información acerca del uso de la pantalla de menú.

[MODO DIGITAL LINK]

Cambie el método de comunicación del terminal <DIGITAL LINK/LAN> del proyector.

- 1) Pulse ▲▼ para seleccionar [MODO DIGITAL LINK].
- 2) Pulse ◀▶ para cambiar el elemento.
 - Los elementos cambiarán cada vez que pulse el botón.

[AUTO]	Cambia el método de comunicación automáticamente a DIGITAL LINK, largo alcance o Ethernet.
[DIGITAL LINK]	Fija el método de comunicación en DIGITAL LINK.
[LARGO ALCANCE]	Fija el método de comunicación en largo alcance.
[ETHERNET]	Fija el método de comunicación en Ethernet.

Modos de comunicación posibles

- ✓: comunicación posible
—: comunicación imposible

Ajuste		Comunicación posible			
		Transferencia de vídeo (100 m (328'1"))	Transferencia de vídeo (150 m (492'2"))	Ethernet	RS-232C
[AUTO]	Para DIGITAL LINK	✓	—	✓	✓
	Para largo alcance	—	✓	✓	✓
	Para Ethernet	—	—	✓*1	—
[DIGITAL LINK]		✓	—	✓	✓
[LARGO ALCANCE]		—	✓	✓	✓
[ETHERNET]		—	—	✓*1	—

*1 La comunicación a través de un cable transmisor de par trenzado no está disponible. Conecte el proyector con la red directamente.

Nota

- La distancia de transmisión máxima cuando se conecta con el método de comunicación de largo alcance es 150 m (492'2"). En tal caso, la señal que el proyector puede recibir es de un máximo de 1080/60p (1 920 x 1 080 puntos, frecuencia del reloj de puntos 148,5 MHz).
- Si el método de comunicación del cable transmisor de par trenzado se configura como largo alcance, el proyector se conectará con el método de comunicación de largo alcance cuando [MODO DIGITAL LINK] sea [AUTO]. Para conectarse con el opcional Conmutador de DIGITAL LINK (Núm. de modelo: ET-YFB200G) mediante el método de comunicación de largo alcance, configure [MODO DIGITAL LINK] como [LARGO ALCANCE].
- No se conectará correctamente si el cable transmisor de par trenzado no es compatible con el método de comunicación de largo alcance incluso si [MODO DIGITAL LINK] se configura como [LARGO ALCANCE].

[ESTADO DIGITAL LINK]

Visualice el entorno de conexión DIGITAL LINK.

- 1) Pulse ▲▼ para seleccionar [ESTADO DIGITAL LINK].
- 2) Pulse el botón <ENTER>.
 - Aparece la pantalla [ESTADO DIGITAL LINK].

[ESTADO DE LINK]	Se visualizará [NO LINK], [DIGITAL LINK], [LARGO ALCANCE] o [ETHERNET].
[ESTADO DE HDCP]	Aparece [SIN SEÑAL], [OFF] o [ON].

[CALIDAD DE LA SEÑAL]	<p>[CALIDAD DE LA SEÑAL] es un valor numérico del nivel de error y el color de visualización pasa a verde, amarillo o rojo en función de dicho valor. Compruebe el nivel de calidad de la señal al recibir una señal a través de un cable transmisor de par trenzado.</p> <ul style="list-style-type: none"> • [MÁX]/[MÍNIMO]: valor máximo/valor mínimo del nivel de error. • Verde (-12 dB o inferior) → nivel de calidad de la señal normal. • Amarillo (-11 a -8 dB) → nivel de advertencia; podría aparecer ruido en la pantalla. • Rojo (-7 dB o superior) → nivel anómalo con sincronización interrumpida y recepción imposible.
-----------------------	---

[NETWORK SETUP]

Realice al ajuste inicial de la red antes de usar la función de red.

- 1) Pulse ▲▼ para seleccionar [NETWORK SETUP].
- 2) Pulse el botón <ENTER>.
 - Aparece la pantalla [NETWORK SETUP].
- 3) Pulse ▲▼ para seleccionar un elemento y cambie los ajustes de acuerdo con las instrucciones de operación del menú.

[NOMBRE PROYECTOR]	Permite cambiar el nombre del proyector. Introduzca el nombre de host si es necesario al utilizar un servidor DHCP.	
[DHCP]	[SÍ]	Si hay un servidor DHCP en la red a la que se conectará el proyector, la dirección IP se obtiene automáticamente.
	[NO]	Si no hay un servidor DHCP en la red a la que se conectará el proyector, ajuste [DIRECCIÓN IP], [MÁSCARA DE SUBRED] y [PUERTA DE ENLACE].
[DIRECCIÓN IP]	Introduzca la dirección IP cuando no use un servidor DHCP.	
[MÁSCARA DE SUBRED]	Introduzca la máscara de subred cuando no use un servidor DHCP.	
[PUERTA DE ENLACE.]	Introduzca el direccionamiento de la puerta de enlace predeterminada cuando no se use un servidor DHCP.	

- 4) Pulse ▲▼ para seleccionar [GUARDAR] y pulse el botón <ENTER>.
- 5) Cuando aparezca la pantalla de la confirmación, pulse ◀▶ para seleccionar [EJECUTAR], y pulse el botón <ENTER>.

Nota

- Al usar un servidor DHCP, confirme que el servidor DHCP esté en ejecución.
- Consulte a su administrador de red en relación con la dirección IP, máscara de subred y puerta de enlace predeterminada.
- Cuando se ajusta [AJUSTE Art-Net] en [SÍ(2.X.X.X)] o [SÍ(10.X.X.X)], no se puede seleccionar [NETWORK SETUP].

[NETWORK CONTROL]

Configure el método de control de la red.

- 1) Pulse ▲▼ para seleccionar [NETWORK CONTROL].
- 2) Pulse el botón <ENTER>.
 - Aparece la pantalla [NETWORK CONTROL].
- 3) Pulse ▲▼ para seleccionar un elemento y pulse ◀▶ para cambiar el ajuste.

[CONTROL WEB]	Seleccione [SÍ] para controlar la red con el explorador web.
[PJLink CONTROL]	Seleccione [SÍ] para controlar la red con el protocolo PJLink.
[CONTROL DE COMANDOS]	Ajuste en [SÍ] para controlar con el formato de comando de control del terminal <SERIAL IN>/<SERIAL OUT> (► página 246). Consulte "Comandos de control mediante LAN" (► página 240).
[COMMAND PORT]	Establezca el número de puerto usado para el control de comando.
[Crestron Connected(TM)]	Seleccione [SÍ] para controlar la red con Crestron Connected™ de Crestron Electronics, Inc.
[AMX D.D.]	Seleccione [SÍ] para controlar la red con el controlador de AMX Corporation. Al establecer esta función en [SÍ], se activa la detección a través de "AMX Device Discovery". Para obtener más información, consulte el sitio web de AMX Corporation. URL http://www.amx.com/

[EXTRON XTP]	<p>Seleccione [SÍ] al conectar “transmisor XTP” de Extron Electronics al terminal <DIGITAL LINK/LAN>. El ajuste [EXTRON XTP] debe configurarse como [NO] al conectar el dispositivo compatible con salida DIGITAL LINK opcional (Núm. de modelo: ET-YFB100G, ET-YFB200G). Para obtener más información “transmisor XTP”, visite el sitio web de Extron Electronics. URL http://www.extron.com/</p>
--------------	---

- 4) Pulse ▲▼ para seleccionar [GUARDAR] y pulse el botón <ENTER>.
- 5) Cuando aparezca la pantalla de la confirmación, pulse ◀▶ para seleccionar [EJECUTAR], y pulse el botón <ENTER>.

[ESTADO DE RED]

Consulte el estado de la red del proyector.

- 1) Pulse ▲▼ para seleccionar [ESTADO DE RED].
- 2) Pulse el botón <ENTER>.
 - Aparece la pantalla [ESTADO DE RED].

[DHCP]	Muestra el estado del servidor DHCP.
[DIRECCIÓN IP]	Muestra la [DIRECCIÓN IP].
[MÁSCARA DE SUBRED]	Muestra la [MÁSCARA DE SUBRED].
[PUERTA DE ENLACE.]	Muestra la [PUERTA DE ENLACE.].
[DNS1]	Muestra la dirección del servidor DNS preferido.
[DNS2]	Muestra la dirección del servidor DNS alternativo.
[DIRECCIÓN MAC]	Muestra la [DIRECCIÓN MAC].

[MENÚ DIGITAL LINK]

Cuando el dispositivo compatible con salida DIGITAL LINK opcional (Núm. de modelo: ET-YFB100G, ET-YFB200G) se conecta al terminal <DIGITAL LINK/LAN>, se muestra el menú principal del dispositivo compatible conectado con salida DIGITAL LINK. Consulte las Instrucciones de operación del dispositivo compatible con salida DIGITAL LINK para obtener más información.

Nota

- [MENÚ DIGITAL LINK] no puede ser seleccionado cuando [EXTRON XTP] está configurado como [SÍ].
- Las indicaciones de funcionamiento del botón “RETURN” se muestran en la pantalla de menú de Caja de interfaz digital y Conmutador de DIGITAL LINK. El proyector no tiene el botón “RETURN”, pero las mismas operaciones pueden realizarse con el botón <MENU>.

[AJUSTE Art-Net]

Realice los ajustes para usar la función Art-Net.

- 1) Pulse ▲▼ para seleccionar [AJUSTE Art-Net].
- 2) Pulse ◀▶ para cambiar el elemento.
 - Los elementos cambiarán cada vez que pulse el botón.

[NO]	Desactiva la función Art-Net.
[SÍ(2.X.X.X)]	Activa la función Art-Net y ajusta la dirección IP en 2.X.X.X.
[SÍ(10.X.X.X)]	Activa la función Art-Net y ajusta la dirección IP en 10.X.X.X.
[SÍ(MANUAL)]	Activa la función Art-Net y utiliza la dirección IP ajustada en [NETWORK SETUP].

- Si selecciona una opción distinta de [NO], vaya al paso 3).

- 3) Pulse el botón <ENTER>.
 - Aparece la pantalla [AJUSTE Art-Net].
- 4) Pulse ▲▼ para seleccionar un elemento, y pulse ◀▶ para cambiar el ajuste.

[NET]	Introduzca la [NET] que se utilizará cuando el proyector procese Art-Net.
[SUB NET]	Introduzca la [SUB NET] que se utilizará cuando el proyector procese Art-Net.
[UNIVERSE]	Introduzca el [UNIVERSE] que se utilizará cuando el proyector procese Art-Net.
[DIRECCIÓN INICIO]	Introduzca la [DIRECCIÓN INICIO] que se utilizará cuando el proyector procese Art-Net.

- 5) Pulse ▲▼ para seleccionar [GUARDAR] y pulse el botón <ENTER>.
- 6) Cuando aparezca la pantalla de confirmación, pulse ◀▶ para seleccionar [EJECUTAR] y, después, pulse el botón <ENTER>.

Nota

- Si se selecciona [SÍ(2.X.X.X)] o [SÍ(10.X.X.X)], la dirección IP se calcula y se ajusta automáticamente.

[AJUSTES CANAL Art-Net]

Fije la asignación del canal.

Para las definiciones del canal usadas para controlar el proyector con la función Art-Net, consulte “Uso de la función Art-Net” (➔ página 234).

- 1) Pulse ▲▼ para seleccionar [AJUSTES CANAL Art-Net].

- 2) Pulse ◀▶ para cambiar el elemento.

- Los elementos cambiarán cada vez que pulse el botón.

[2]	Utiliza la asignación de canales en el ajuste estándar.
[3]*1	Usa la asignación de canales con la configuración que puede controlar numéricamente la posición de la lente.
[USUARIO]	Cambia la asignación de canales.
[1]	Usa la asignación de canales con la serie DZ21K compatible. Serie DZ21K: serie DZ21K, serie DS20K, serie DW17K, serie DZ16K

*1 Este elemento se puede configurar en los casos siguientes.

Cuando la unidad de motor CC estándar instalada en la Lente de zoom (Núm. de modelo: ET-D75LE6, ET-D75LE8, ET-D75LE10, ET-D75LE20, ET-D75LE30, ET-D75LE40, etc.) se sustituye por la unidad de motor paso a paso usando el Kit de motor paso a paso (Núm. de modelo: ET-D75MKS10), o cuando se instala una lente de proyección con el motor paso a paso.

- Si se selecciona un valor que no sea [USUARIO], la función asignada al canal se muestra pulsando el botón <ENTER>.
- Si selecciona [USUARIO], vaya al paso 3).

- 3) Pulse el botón <ENTER>.

- Aparece la pantalla [AJUSTES CANAL Art-Net].

- 4) Pulse ▲▼ para seleccionar el canal que se va a fijar, y pulse ◀▶ para cambiar el elemento.

[SALIDA DE LA LUZ]	Ajusta la cantidad de luz.
[SELECCIÓN DE ENTRADA]	Cambia la entrada.
[POSICIÓN LENTE]	Mueve la posición de la lente.
[CAMBIO HOR. LENTE]	Ajusta el desplazamiento de la lente en la dirección horizontal.
[CAMBIO VER. LENTE]	Ajusta el desplazamiento de la lente en la dirección vertical.
[ENFOQUE DE LENTE]	Ajusta el enfoque.
[ZOOM LENTE]	Ajusta el zoom.
[ENCENDER/APAGAR]	Controla el estado de alimentación.
[OBTURADOR]	Controla el obturador.
[APAGADO GRAD. ACTIV.]	Configura el tiempo del fundido de entrada.
[APAGADO GRAD. DESAC.]	Configura el tiempo del fundido de salida.
[GEOMETRÍA]	Realiza el ajuste geométrico.
[PERSONALIZAR MASCARA]	Realiza el ajuste geométrico mediante el ordenador. Para utilizar PC-1, PC-2 y PC-3, es necesario el Kit de actualización opcional (Núm. de modelo: ET-UK20).
[CONGELADO]	Congela la imagen proyectada.
[COLOR]	Ajusta la saturación de color.
[TINTE]	Ajusta el tinte.
[PATRÓN DE TRAMA]	Muestra el modelo de la trama.
[CAMBIO HOR LENTE MSB]*1	Ajusta de forma básica la posición horizontal de la lente.
[CAMBIO HOR LENTE LSB]*1	Ajusta de forma precisa la posición horizontal de la lente.
[CAMBIO VER LENTE MSB]*1	Ajusta de forma básica la posición vertical de la lente.
[CAMBIO VER LENTE LSB]*1	Ajusta de forma precisa la posición vertical de la lente.
[ENFOQUE DE LENTE MSB]*1	Ajusta de forma básica la posición de enfoque de la lente.
[ENFOQUE DE LENTE LSB]*1	Ajusta de forma precisa la posición de enfoque de la lente.

[ZOOM LENTE MSB]*1	Ajusta de forma básica la posición del zoom de la lente.
[ZOOM LENTE LSB]*1	Ajusta de forma precisa la posición del zoom de la lente.
[HABILIT./DESHABILIT.]	Activa/desactiva el control del proyector con la función Art-Net.
[NINGUNO]	Sin definición

*1 Estos elementos se pueden seleccionar en los casos siguientes.

Cuando la unidad de motor CC estándar instalada en la Lente de zoom (Núm. de modelo: ET-D75LE6, ET-D75LE8, ET-D75LE10, ET-D75LE20, ET-D75LE30, ET-D75LE40, etc.) se sustituye por la unidad de motor paso a paso usando el Kit de motor paso a paso (Núm. de modelo: ET-D75MKS10), o cuando se instala una lente de proyección con el motor paso a paso.

- El ajuste también se puede realizar pulsando ▲▼ para seleccionar el canal, pulsando el botón <ENTER> para ver la lista de opciones, pulsando ▲▼◀▶ para seleccionar la opción y pulsando el botón <ENTER>.
- El mismo elemento no se puede configurar para varios canales, salvo por [NINGUNO].

Nota

- Asigne cada elemento de [CAMBIO HOR LENTE MSB], [CAMBIO VER LENTE MSB], [ENFOQUE DE LENTE MSB] y [ZOOM LENTE MSB] a un canal junto con [CAMBIO HOR LENTE LSB], [CAMBIO VER LENTE LSB], [ENFOQUE DE LENTE LSB] y [ZOOM LENTE LSB]. No pueden usarse si se asignan a un canal por sí mismos.
- Asigne cada elemento de [CAMBIO HOR LENTE LSB], [CAMBIO VER LENTE LSB], [ENFOQUE DE LENTE LSB] y [ZOOM LENTE LSB] a un canal junto con [CAMBIO HOR LENTE MSB], [CAMBIO VER LENTE MSB], [ENFOQUE DE LENTE MSB] y [ZOOM LENTE MSB]. No pueden usarse si se asignan a un canal por sí mismos.
- **MSB:** Most Significant Byte (Byte más significativo)
- **LSB:** Least Significant Byte (Byte menos significativo)

[ESTADO DE Art-Net]

Muestra el contenido de control asignado a cada canal y los datos recibidos de ese canal.

- 1) Pulse ▲▼ para seleccionar [ESTADO DE Art-Net].
- 2) Pulse el botón <ENTER>.
 - Aparece la pantalla [ESTADO DE Art-Net].

Capítulo 5 Operaciones

Este capítulo describe cómo usar cada función.

Conexión de red

El proyector está equipado con la función de red, y es posible lo siguiente conectándose a un ordenador.

- **Control web**

Es posible realizar la configuración, el ajuste y el estado de visualización del proyector accediendo al proyector desde un ordenador.

Consulte “Función de control web” (➔ página 196) para obtener más información.

- **Smart Projector Control**

Puede usar el software de aplicación “Smart Projector Control” para configurar y ajustar los proyectores conectados a una LAN con un smartphone o una tablet.

Visite el sitio web de Panasonic (<https://panasonic.net/cns/projector/>) para obtener más información.

- **Multi Monitoring & Control Software**

“Se puede usar “Multi Monitoring & Control Software”, que es una aplicación de software para supervisar y controlar varios dispositivos de visualización (proyector o pantalla plana) conectados mediante LAN.

Consulte las Instrucciones de operación del “Multi Monitoring & Control Software” en el CD-ROM incluido para obtener más información.

- **Software de Alerta Precoz**

“Software de Alerta Precoz” se puede utilizar, que es una aplicación de software para supervisar el estado de los dispositivos de visualización (proyector o pantalla plana) o el dispositivo periférico dentro de la intranet, y para notificar el problema o para detectar el indicio del posible problema del dispositivo.

Visite el sitio web de Panasonic (<https://panasonic.net/cns/projector/pass/>) para obtener más información.

- **PJLink**

El estado o el funcionamiento del proyector se pueden consultar desde un ordenador mediante el protocolo PJLink.

Consulte “Protocolo PJLink” (➔ página 233) para obtener más información.

- **Art-Net**

La configuración del proyector se puede realizar con el controlador DMX o el software de aplicación usando el protocolo Art-Net.

Consulte “Uso de la función Art-Net” (➔ página 234) para obtener más información.

- **Comandos de control**

El estado o el funcionamiento del proyector se pueden consultar desde un ordenador mediante los comandos de control.

Consulte “Comandos de control mediante LAN” (➔ página 240) para obtener más información.

Conexión a la red

Este proyector puede recibir la señal Ethernet del cable transmisor de par trenzado con la señal de vídeo y de control serie a través del cable LAN.

Ejemplo de una conexión de red normal

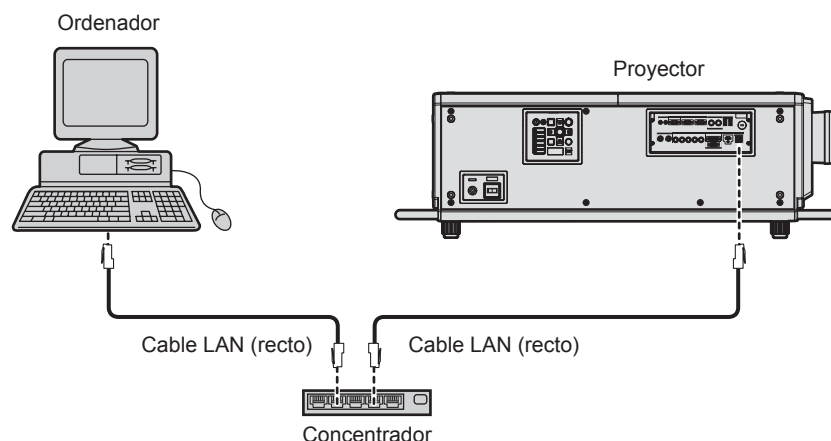

Atención

- Si se conecta un cable LAN directamente al proyector, la conexión de red debe realizarse en interiores.

Nota

- Se necesita un cable LAN para usar la función de red.
- Use un cable LAN directo o cruzado compatible con CAT5 o superior. El cable directo o cruzado, o ambos cables, se pueden usar según la configuración del sistema. Consulte al administrador de su red. El proyector determinará el tipo del cable (directo o cruzado) automáticamente.
- Utilice un cable LAN de 100 m (328'1") o de una longitud inferior.

Ejemplo de conexiones de red a través de un cable transmisor de par trenzado

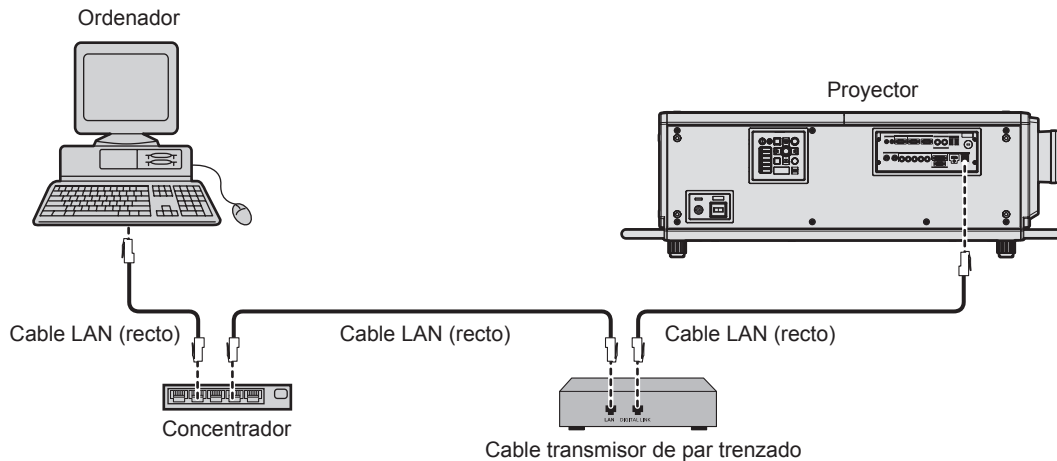

Atención

- Si se conecta un cable LAN directamente al proyector, la conexión de red debe realizarse en interiores.

Nota

- Para el cable LAN entre el cable transmisor de par trenzado y el proyector, utilice un cable que cumpla con los siguientes requisitos:
 - Compatible con CAT5e o estándares superiores
 - Blindado (conectores incluidos)
 - Conexión directa
 - Monofilar
- La distancia de transmisión máxima entre el cable transmisor de par trenzado y el proyector es de 100 m (328'1"). Es posible transmitir hasta 150 m (492'2") si el cable transmisor de par trenzado admite el método de comunicación de largo alcance. Sin embargo, la señal que el proyector puede recibir es sólo de hasta 1080/60p (1 920 x 1 080 puntos, la frecuencia del reloj de puntos 148,5 MHz) para el método de comunicación de largo alcance. Si la distancia es mayor, pueden producirse distorsiones en la imagen y problemas con la comunicación LAN.
- Al realizar el cableado entre un cable transmisor de par trenzado y el proyector, compruebe que las características de cada cable son compatibles con CAT5e o superior con herramientas como un tester de cables o un verificador de cables. Si utiliza un conector de relé, realice la comprobación incluyendo este conector.
- No utilice un concentrador entre un cable transmisor de par trenzado y el proyector.
- No tire de los cables con fuerza. No los doble ni los retuerza innecesariamente.
- Para reducir el ruido, estire los cables que se conectan entre el cable transmisor de par trenzado y el proyector; procure que no queden enrollados.
- Mantenga los cables que unen el cable transmisor de par trenzado y el proyector alejados de otros cables, sobre todo de los cables de alimentación.
- Al instalar varios cables, colóquelos uno al lado del otro con una mínima distancia de separación, pero sin atarlos.
- Tras realizar el cableado, vaya al menú [RED] → [ESTADO DIGITAL LINK] y confirme que el valor de [CALIDAD DE LA SEÑAL] aparece en verde, lo que indica una calidad normal.
- Para obtener información acerca de los cables transmisores de par trenzado de otros fabricantes que se pueden utilizar con el proyector, visite el sitio web de Panasonic (<https://panasonic.net/cns/projector/>). Tenga en cuenta que la validación de los dispositivos de otros fabricantes se ha realizado según los puntos especificados por Panasonic Corporation y no todas las funciones se han validado. En caso de problemas de funcionamiento o rendimiento provocados por dispositivos de otros fabricantes, póngase en contacto directamente con ellos.

Configuración del proyector

- 1) Conecte el proyector a un ordenador mediante un cable LAN.
- 2) Encienda la alimentación del proyector.
- 3) Pulse el botón <MENU> para abrir el menú [RED], seleccione [NETWORK SETUP] y pulse el botón <ENTER>.
- 4) Realice la configuración de [NETWORK SETUP].
 - Consulte [NETWORK SETUP] (➔ página 188) para obtener más información.

Nota

- Para conectar a una red existente, consulte antes al administrador de su red.

■ Configuración por defecto

- La siguiente configuración corresponde a la de los ajustes predeterminados de fábrica.

[DHCP]	APAGADO
[DIRECCIÓN IP]	192.168.0.8
[MÁSCARA DE SUBRED]	255.255.255.0
[PUERTA DE ENLACE.]	192.168.0.1
[DNS1]/[DNS2]	Ninguno

Funcionamiento del ordenador

1) Encienda la alimentación del ordenador.

2) Configure la red con las instrucciones que le indique el administrador de su red.

- El funcionamiento del ordenador es posible configurando los ajustes de red del ordenador de la siguiente forma si el proyector tiene los ajustes predeterminados de fábrica.

[DIRECCIÓN IP]	192.168.0.10
[MÁSCARA DE SUBRED]	255.255.255.0
[PUERTA DE ENLACE.]	192.168.0.1

Función de control web

La siguiente función es posible desde un ordenador usando la función de control web.

- Configuración y ajuste del proyector
- Visualización del estado del proyector
- Envío de un mensaje de correo electrónico cuando existe un problema con el proyector

El proyector es compatible con “Crestron Connected™” y también pueden utilizarse las siguientes aplicaciones de software de Crestron Electronics, Inc.

- RoomView Express
- Fusion RV
- RoomView Server Edition

Nota

- Se requiere la comunicación con un servidor de correo electrónico para usar la función de correo electrónico. Confirme antes que se pueda usar el correo electrónico.
- “Crestron Connected™” es un sistema de Crestron Electronics, Inc. que administra y controla de forma colectiva los dispositivos de varios sistemas conectados a una red a través de un ordenador.
- Para obtener más información de “Crestron Connected™”, visite el sitio web de Crestron Electronics, Inc. (sólo inglés.)
URL <http://www.crestron.com>
Descargue “RoomView Express” del sitio web de Crestron Electronics, Inc. (sólo inglés.)
URL <http://www.crestron.com/getroomview>

Ordenador que puede usarse para la configuración

Para usar la función de control web, se necesario un navegador web. En primer lugar, confirme que el navegador web puede utilizarse.

SO	Navegador compatible
Windows	Internet Explorer 11.0, Microsoft Edge
Mac OS	Safari 6.0/7.0/8.0/9.0
iOS	Safari (versión equipada con iOS 9)

Acceso desde el explorador web

- 1) Abra el explorador web en el ordenador.
- 2) Introduzca la dirección IP del proyector en el campo de entrada de URL del explorador web.
- 3) Introduzca el nombre de usuario y la contraseña.
 - El ajuste predeterminado de fábrica del nombre de usuario es user1 (derechos de usuario)/admin1 (derechos de administrador) y la contraseña es panasonic (minúsculas).

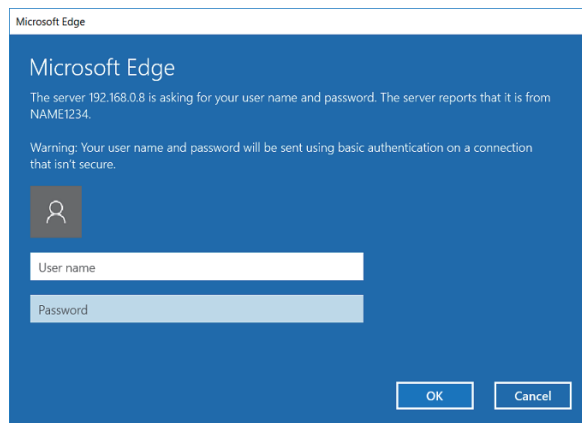

4) Haga clic en OK.

- Se visualiza la página [Projector status].

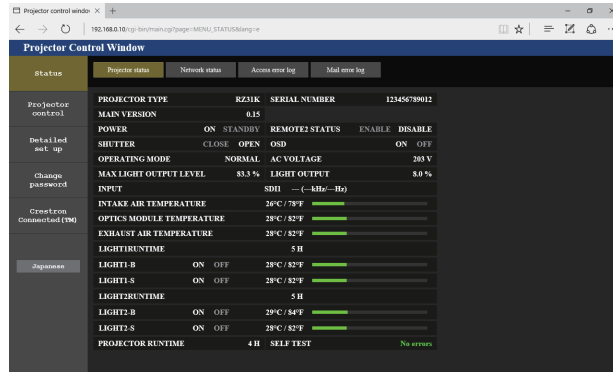

Nota

- Si usa un navegador web para controlar el proyector, configure el menú [RED] → [NETWORK CONTROL] → [CONTROL WEB] como [SÍ].
- No realice la configuración ni controle simultáneamente abriendo varios exploradores web. No ajuste ni controle el proyector desde varios ordenadores.
- Cambie primero la contraseña. (➔ página 210)
- El acceso se bloqueará durante unos minutos cuando se introduzca una contraseña incorrecta tres veces consecutivamente.
- Algunos elementos de la página de ajuste del proyector utilizan la función Javascript del navegador web. El control correcto podría no ser posible si el navegador web no está configurado para usar esta función.
- Si la pantalla del control web no aparece, consulte a su administrador de red.
- Cuando se actualiza la pantalla del control web, la pantalla puede quedar en blanco durante un instante, pero esto no representa un problema de funcionamiento.
- Captura de pantalla de un ordenador
El tamaño o la visualización de la pantalla podrían ser diferentes a los de este manual según el SO o el navegador web, o el tipo de ordenador que se esté usando.

Derechos para cada cuenta

Los derechos de administrador le permiten usar todas las funciones. Con los derechos de usuario hay limitaciones. Seleccione los derechos según el propósito.

Si una función tiene el símbolo ✓ en la columna de derechos de administrador/derechos del usuario, significa que esa función se puede usar con esos derechos.

Elemento	Función	Derechos de administrador	Derechos del usuario	Página
[Status]	[Projector status]	✓	✓	199
	Página de información de error	✓	✓	200
	[Network status]	✓	✓	200
	[Access error log]	✓	—	200
	[Mail error log]	✓	—	201
[Projector control]	[Basic control]	✓	✓	201
	[Detail control]	✓	—	202
[Detailed set up]	[Network config]	✓	—	204
	[Adjust clock]	✓	—	205
	[Ping test]	✓	—	205
	[E-mail set up]	✓	—	206
	[Authentication set up]	✓	—	207
[Change password]	Nombre de usuario de [Administrator]	✓	—	210
	Nombre de usuario de [User]	✓	—	211
	Contraseña de [Administrator]	✓	—	210
	Contraseña de [User]	✓	✓	211, 211
[Crestron Connected(TM)]	Página de operaciones	✓	—	212
	[Tools]	✓	—	213
	[Info]	✓	—	213
	[Help]	✓	—	214

Descripciones de los elementos

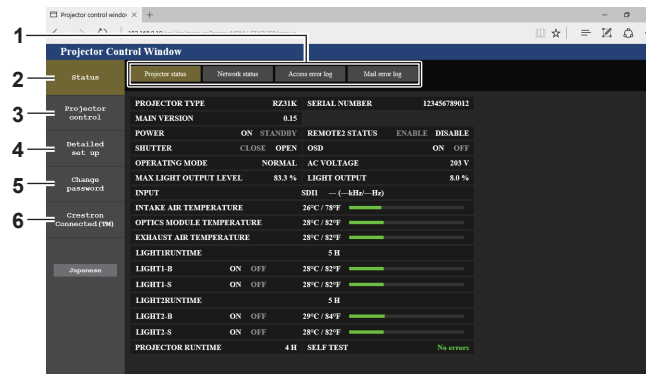

1 **Pestaña de la página**

Cambia de página haciendo clic en ella.

2 **[Status]**

El estado del proyector se visualiza haciendo clic en este elemento.

3 **[Projector control]**

La página [Projector control] se visualiza haciendo clic en este elemento.

4 **[Detailed set up]**

La página [Detailed set up] se visualiza haciendo clic en este elemento.

5 **[Change password]**

La página [Change password] se visualiza haciendo clic en este elemento.

6 **[Crestron Connected(TM)]**

Aparece la página de operaciones de Crestron Connected™ haciendo clic en este elemento.

Página [Projector status]

Haga clic en [Status] → [Projector status].

Muestre el estado del proyector para los siguientes elementos.

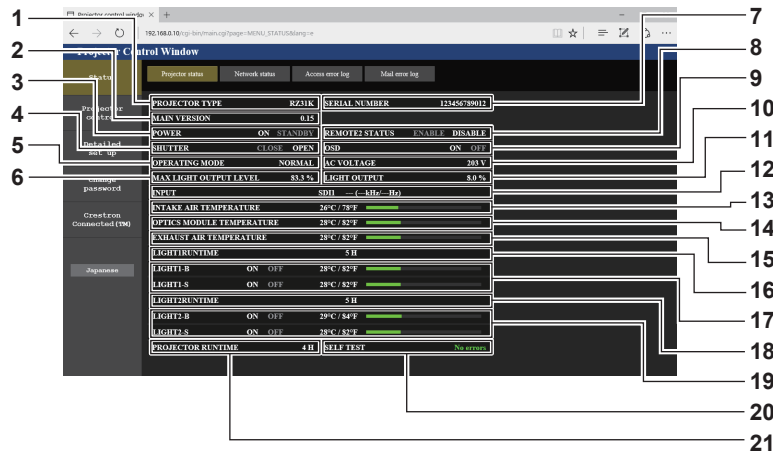

- | | |
|---|---|
| <p>1 [PROJECTOR TYPE]
Muestra el tipo del proyector.</p> <p>2 [MAIN VERSION]
Muestra la versión de firmware del proyector.</p> <p>3 [POWER]
Muestra el estado de la fuente de alimentación.</p> <p>4 [SHUTTER]
Muestra el estado del obturador. ([CLOSE]: Función del obturador activada; [OPEN]: Función del obturador desactivada)</p> <p>5 [OPERATING MODE]
Muestra el estado del ajuste de [MODO OPERACIÓN].</p> <p>6 [MAX LIGHT OUTPUT LEVEL]
Muestra el estado del ajuste de [NIVEL MÁX. SALIDA LUZ].</p> <p>7 [SERIAL NUMBER]
Muestra el número de serie del proyector.</p> <p>8 [REMOTE2 STATUS]
Muestra el estado de control del terminal <REMOTE 2 IN>.</p> <p>9 [OSD]
Muestra el estado de función de visualización de menú en pantalla. ([ON]: Pantalla; [OFF]: Oculta)</p> <p>10 [AC VOLTAGE]
Muestra la tensión de alimentación de entrada.</p> <p>11 [LIGHT OUTPUT]
Muestra el estado del ajuste de [SALIDA DE LA LUZ].</p> | <p>12 [INPUT]
Muestra el estado de la entrada seleccionada.</p> <p>13 [INTAKE AIR TEMPERATURE]
Muestra el estado de la temperatura de aire de entrada del proyector.</p> <p>14 [OPTICS MODULE TEMPERATURE]
Muestra el estado de la temperatura interna del proyector.</p> <p>15 [EXHAUST AIR TEMPERATURE]
Muestra el estado de la temperatura de aire de salida del proyector.</p> <p>16 [LIGHT1RUNTIME]
Muestra el tiempo de uso de la fuente luminosa 1.</p> <p>17 [LIGHT1-B], [LIGHT1-S]
Muestra el estado de la iluminación y estado de la temperatura de la fuente luminosa 1.</p> <p>18 [LIGHT2RUNTIME]
Muestra el tiempo de uso de la fuente luminosa 2.</p> <p>19 [LIGHT2-B], [LIGHT2-S]
Muestra el estado de la iluminación y estado de la temperatura de la fuente luminosa 2.</p> <p>20 [SELF TEST]
Muestra la información de autodiagnóstico.</p> <p>21 [PROJECTOR RUNTIME]
Muestra el tiempo de ejecución del proyector.</p> |
|---|---|

Página de información de error

Cuando aparece [Error (Detail)] o [Warning (Detail)] en el campo [SELF TEST] de la pantalla [Projector status], haga clic para ver el contenido del error/la advertencia.

- El proyector puede entrar en modo en espera para protegerse dependiendo del contenido del error.

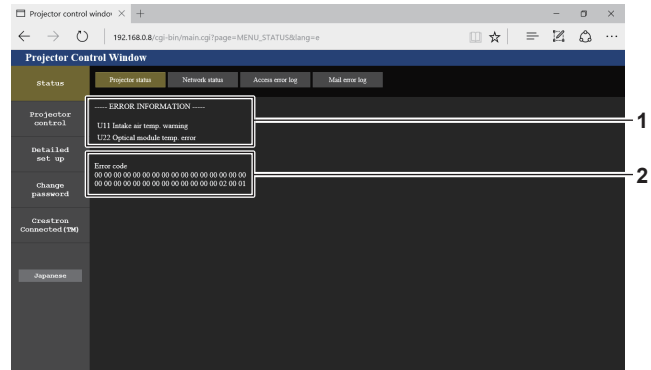
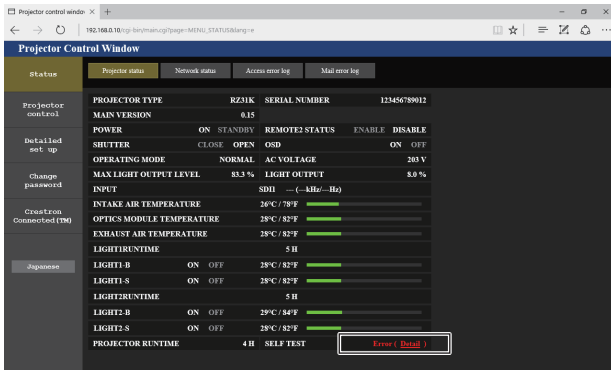

1 Pantalla de información de error

Muestra los símbolos y el contenido alfanuméricos de los errores/advertencias que ocurren. Consulte “Pantalla de autodiagnóstico” (➔ página 229) para los detalles de la pantalla.

2 Código de error

Página [Network status]

Haga clic en [Status] → [Network status].

Se visualiza el estado de la configuración de la red actual.

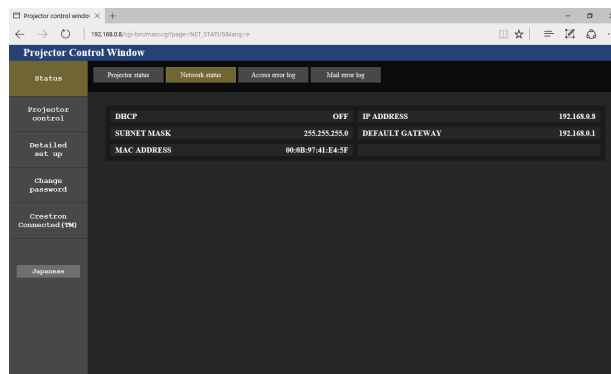

Página [Access error log]

Haga clic en [Status] → [Access error log].

Se visualiza el registro de errores en el servidor web, como por ejemplo el acceso a páginas que no existen o el acceso con nombres de usuario o contraseñas no autorizados.

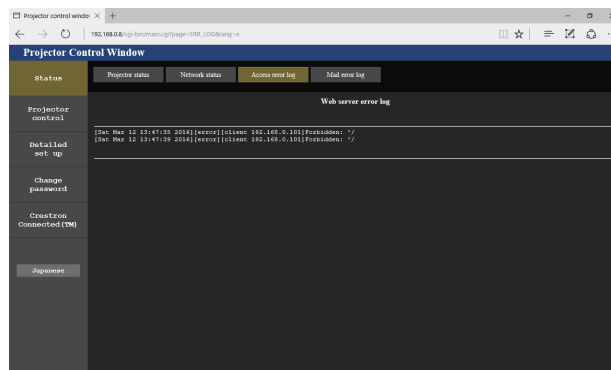

Página [Mail error log]

Haga clic en [Status] → [Mail error log].

El registro de errores del correo electrónico se visualiza si no pueden enviarse correos electrónicos periódicos.

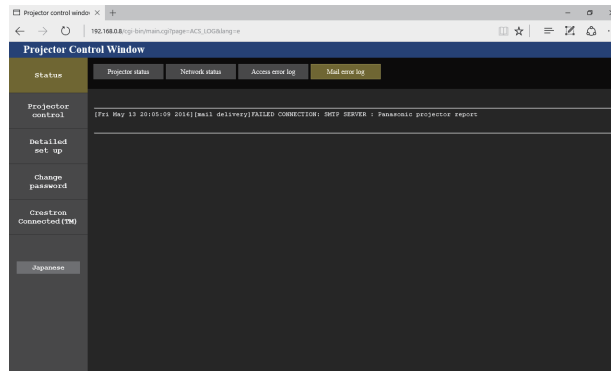

Nota

- [Access error log] y [Mail error log] mostrarán los últimos miles de accesos/solicitudes. Es posible que no pueda mostrarse toda la información si se realizan al mismo tiempo muchos accesos/solicitudes.
- Las entradas más antiguas del [Access error log] y [Mail error log] se eliminan cuando se supera una determinada cantidad.
- Consulte [Access error log] y [Mail error log] periódicamente.

Página [Basic control]

Haga clic en [Projector control] → [Basic control].

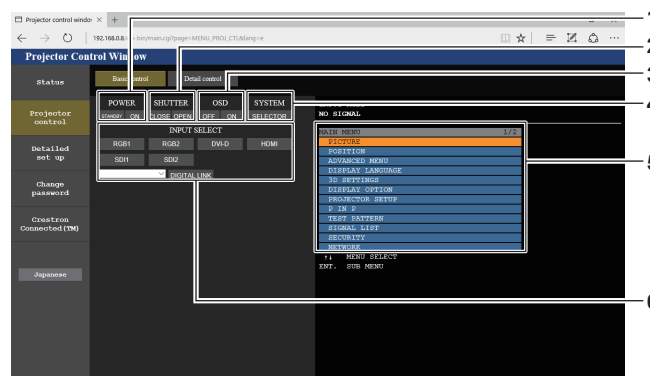

- | | |
|---|---|
| <p>1 [POWER]
Apaga/enciende la alimentación.</p> <p>2 [SHUTTER]
Cambia el estado del obturador. ([CLOSE]: Función del obturador activada; [OPEN]: Función del obturador desactivada)</p> <p>3 [OSD]
Cambia el estado de la función de visualización de menú en pantalla. ([OFF]: Oculto; [ON]: Pantalla)</p> | <p>4 [SYSTEM]
Cambia el método del sistema.</p> <p>5 Visualización de menú en pantalla del proyector
Muestra los mismos elementos mostrados en el menú en pantalla del proyector. Puede controlar o cambiar las configuraciones de los menús. Se visualiza incluso si la función de visualización de menú en pantalla está desactivada (ocultar).</p> <p>6 [INPUT SELECT]
Cambia la entrada de la imagen al proyector.</p> |
|---|---|

Página [Detail control]

Haga clic en [Projector control] → [Detail control].

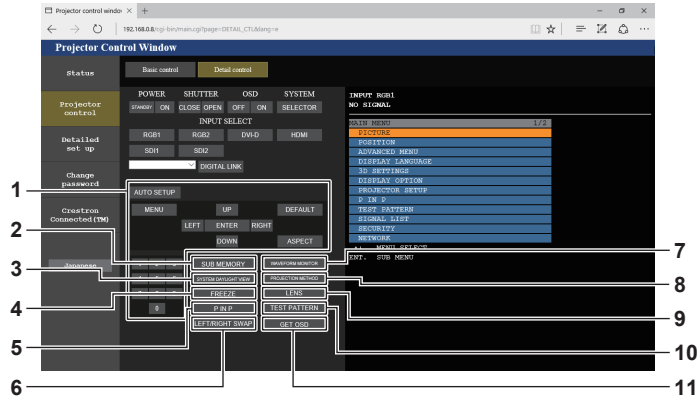

- 1 **Control del proyector**
El proyector se controla pulsando los botones del mismo modo que los botones del mando a distancia. Después del control, se actualiza el menú en pantalla del proyector en la derecha de la página del control.
- 2 **[SUB MEMORY]**
Cambia la memoria secundaria.
- 3 **[SYSTEM DAYLIGHT VIEW]**
Cambia a los ajustes de la vista en luz de día del sistema.
- 4 **[FREEZE]**
Pausa temporalmente la imagen.
- 5 **[P IN P]**
Cambia el ajuste P IN P.
- 6 **[LEFT/RIGHT SWAP]**
Cambia los ajustes horizontales de giro.
- 7 **[WAVEFORM MONITOR]**
Muestra la forma de onda de la señal de entrada.
- 8 **[PROJECTION METHOD]**
Cambia el ajuste del método de proyección.
- 9 **[LENS]**
Muestra la página [LENS].
- 10 **[TEST PATTERN]**
Muestra el patrón de prueba.
Haga clic en el patrón de prueba para visualizar la imagen proyectada de los patrones mostrados a la derecha de la página de control.
- 11 **[GET OSD]**
La pantalla del patrón de prueba desaparece si se hace clic en [Exit].
Actualiza la visualización de menú en pantalla del proyector a la derecha de la página de control.

Página [LENS]

Haga clic en [Projector control] → [Detail control] → [LENS].

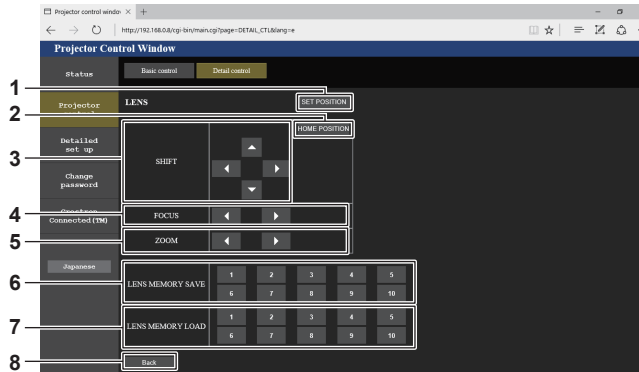

- 1 **[SET POSITION]**
Aparece la página de ajuste de posición de la lente.
- 2 **[HOME POSITION]**
Mueve la lente de proyección a la posición inicial.
- 3 **[SHIFT]**
Haga el clic en ▲▼◀▶ para ajustar el desplazamiento de la lente (posición vertical y posición horizontal).
El ajuste puede ser realizado más rápidamente manteniendo pulsado el botón durante aproximadamente tres segundos o más tiempo.
- 4 **[FOCUS]**
Pulse ◀▶ para ajustar el enfoque.
El ajuste puede realizarse más rápidamente manteniendo pulsado el botón durante unos seis segundos o más.
- 5 **[ZOOM]**
Pulse ◀▶ para ajustar el zoom.
- 6 **[LENS MEMORY SAVE]**
Guarda la posición actual de la lente (posición vertical, posición horizontal, posición del enfoque y posición del zoom). Haga el clic en el número de la memoria de la lente que desea guardar.
- 7 **[LENS MEMORY LOAD]**
Carga la posición de la lente (posición vertical, posición horizontal, posición del enfoque y posición del zoom). Haga clic en el número de la memoria de la lente que desea cargar.
- 8 **[Back]**
Vuelve a la página [Detail control].

Página de ajuste de posición de la lente

Haga clic en [Projector control] → [Detail control] → [LENS] → [SET POSITION].

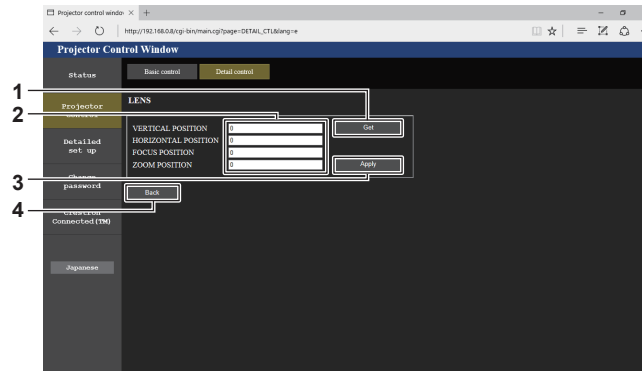

1 [Get]

Adquiere la posición actual de la lente y muestra los valores adquiridos en el campo de información de posición de la lente.

2 Campo de información de posición de la lente

Introduzca la posición de la lente (posición vertical, posición horizontal, posición del enfoque y posición del zoom).

3 [Apply]

Mueve a la posición de la lente mostrada en el campo de información de posición de la lente.

4 [Back]

Vuelve a la página [LENS].

Nota

- La posición del zoom aparece en el campo de información de posición de la lente sólo en los casos siguientes.
 - Cuando la unidad de motor CC estándar instalada en la Lente de zoom (Núm. de modelo: ET-D75LE6, ET-D75LE8, ET-D75LE10, ET-D75LE20, ET-D75LE30, ET-D75LE40, etc.) se sustituye por la unidad de motor paso a paso usando el Kit de motor paso a paso (Núm. de modelo: ET-D75MKS10), o cuando se instala una lente de proyección con el motor paso a paso.

Página [Network config]

Haga clic en [Detailed set up] → [Network config].

- Haga clic en [Network config] para visualizar la pantalla **[CAUTION!]**.
- Haga clic en el botón [Next] para mostrar los ajustes actuales.
- Haga clic en el botón [Change] para mostrar la pantalla de cambio de ajustes.

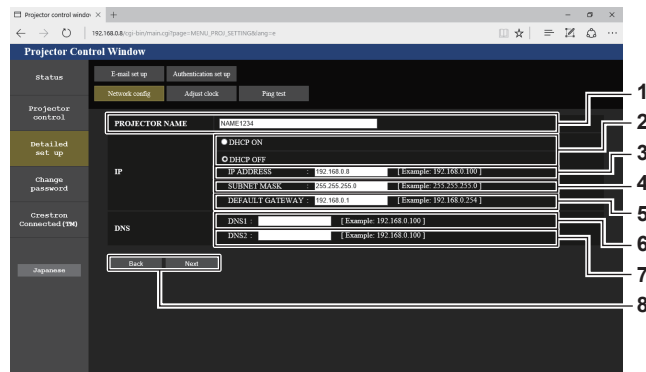

- | | |
|--|--|
| <p>1 [PROJECTOR NAME]
Introduzca el nombre del proyector. Introduzca el nombre de host si es necesario al utilizar un servidor DHCP, etc.</p> <p>2 [DHCP ON], [DHCP OFF]
Para activar la función de cliente DHCP, seleccione [DHCP ON].</p> <p>3 [IP ADDRESS]
Introduzca la dirección IP cuando no use un servidor DHCP.</p> <p>4 [SUBNET MASK]
Introduzca la máscara de subred cuando no use un servidor DHCP.</p> <p>5 [DEFAULT GATEWAY]
Introduzca la dirección de puerta de enlace predeterminada cuando no use un servidor DHCP.</p> | <p>6 [DNS1]
Introduzca la dirección del servidor DNS1.
Caracteres permitidos para la entrada de la dirección del servidor DNS1 (principal):
Números (de 0 a 9), punto (.)
(Ejemplo: 192.168.0.253)</p> <p>7 [DNS2]
Introduzca la dirección del servidor DNS2.
Caracteres permitidos para la entrada de la dirección del servidor DNS2 (secundaria):
Números (de 0 a 9), punto (.)
(Ejemplo: 192.168.0.254)</p> <p>8 [Back], [Next]
Haga clic en el botón [Back] para regresar a la pantalla original. Haga clic en el botón [Next] para mostrar la pantalla de confirmación de ajustes. Haga clic en el botón [Submit] para actualizar los ajustes.</p> |
|--|--|

Nota

- Cuando use las funciones “Adelante” y “Atrás” de su explorador, puede aparecer un mensaje de aviso con el mensaje “La página ha caducado”. En dicho caso, haga clic en [Network config] otra vez puesto que no se garantizará la siguiente operación.
- Si cambia los ajustes de la LAN mientras está conectado a la LAN, puede cortarse la conexión.

Página [Adjust clock]

Haga clic en [Detailed set up] → [Adjust clock].

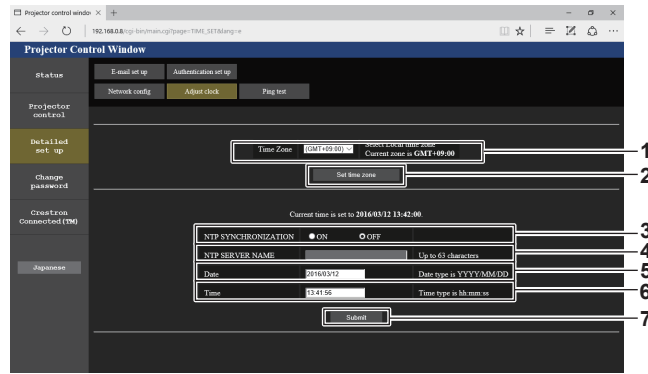

- | | |
|---|--|
| <p>1 [Time Zone]
Permite seleccionar la zona horaria.</p> <p>2 [Set time zone]
Actualiza el ajuste de la zona horaria.</p> <p>3 [NTP SYNCHRONIZATION]
Configure como [ON] al ajustar la fecha y el tiempo automáticamente.</p> | <p>4 [NTP SERVER NAME]
Introduzca la dirección IP o el nombre del servidor NTP cuando haya configurado el ajuste de la fecha y hora de modo manual. (Para introducir el nombre del servidor, el servidor DNS debe estar configurado).</p> <p>5 [Date]
Introduzca la fecha que desea cambiar.</p> <p>6 [Time]
Introduzca la hora que desea cambiar.</p> <p>7 [Submit]
Actualiza los ajustes de la fecha y de la hora.</p> |
|---|--|

Nota

- Es necesario cambiar la batería del interior del proyector cuando la hora aparece mal justo después de corregirla. Póngase en contacto con su distribuidor.

Página [Ping test]

Compruebe si la red está conectada al servidor de correo electrónico, al servidor POP, al servidor DNS, etc. Haga clic en [Detailed set up] → [Ping test].

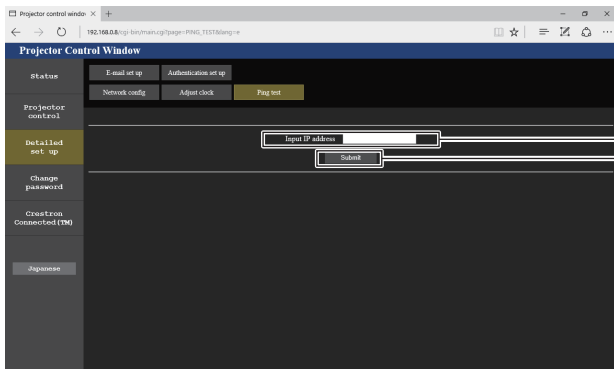

```

PING 192.168.0.8 (192.168.0.8): 56 data bytes
64 bytes from 192.168.0.8: seq=0 ttl=128 time=1 ms
64 bytes from 192.168.0.8: seq=1 ttl=128 time=1 ms
64 bytes from 192.168.0.8: seq=2 ttl=128 time=1 ms
64 bytes from 192.168.0.8: seq=3 ttl=128 time=1 ms

--- 192.168.0.8 ping statistics ---
4 packets transmitted, 4 packets received, 0% packet loss
round-trip min/avg/max = 1/1/1 ms
    
```

```

PING 192.168.0.101 (192.168.0.101): 56 data bytes

--- 192.168.0.101 ping statistics ---
4 packets transmitted, 0 packets received, 100% packet loss
    
```

- | | |
|--|--|
| <p>1 [Input IP address]
Introduzca la dirección IP del servidor que desea probar.</p> <p>2 [Submit]
Ejecuta la prueba de conexión.</p> | <p>3 Ejemplo de pantalla cuando se ha establecido la conexión correctamente</p> <p>4 Ejemplo de pantalla cuando ha fallado la conexión</p> |
|--|--|

Página [E-mail set up]

Envíe un correo a las direcciones de correo predeterminadas (un máximo de dos) cuando se produce un problema.

Haga clic en [Detailed set up] → [E-mail set up].

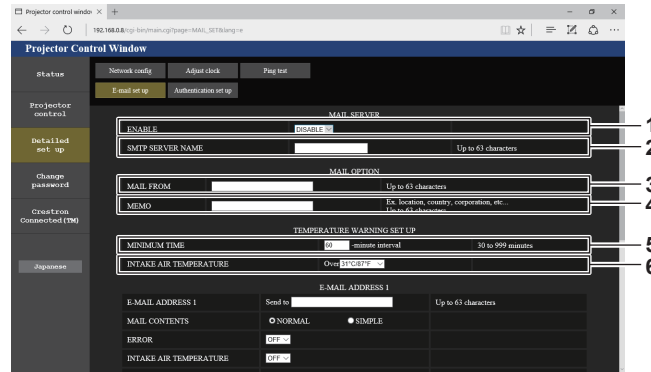

- 1 **[ENABLE]**
 Seleccione [ENABLE] para usar la función de correo electrónico.
- 2 **[SMTP SERVER NAME]**
 Introduzca la dirección IP o el nombre del servidor de correo electrónico (SMTP). (Para introducir el nombre del servidor, el servidor DNS debe estar configurado).
- 3 **[MAIL FROM]**
 Introduzca la dirección de correo electrónico del proyector. (Hasta 63 caracteres de un solo byte)

- 4 **[MEMO]**
 Introduzca información como la ubicación del proyector que notifica el remitente del correo electrónico. (Hasta 63 caracteres de un solo byte)
- 5 **[MINIMUM TIME]**
 Cambie el intervalo mínimo para el correo de advertencia de temperatura. El valor predeterminado es de 60 minutos. En este caso, no se enviará otro correo electrónico durante 60 minutos después de enviar el correo de advertencia de temperatura incluso si alcanza la temperatura de advertencia.
- 6 **[INTAKE AIR TEMPERATURE]**
 Cambie el ajuste de temperatura del correo de advertencia de temperatura. Se envía un correo de advertencia de temperatura cuando la temperatura supera este valor.

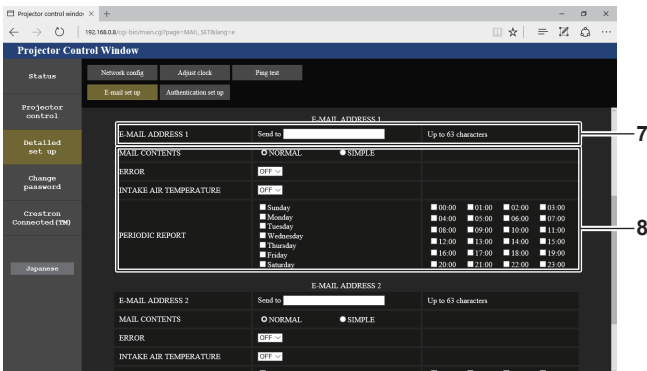

- 7 **[E-MAIL ADDRESS 1], [E-MAIL ADDRESS 2]**
 Introduzca la dirección de correo electrónico a la que se enviará el correo. Deje [E-MAIL ADDRESS 2] en blanco cuando no se usen dos direcciones de correo electrónico.

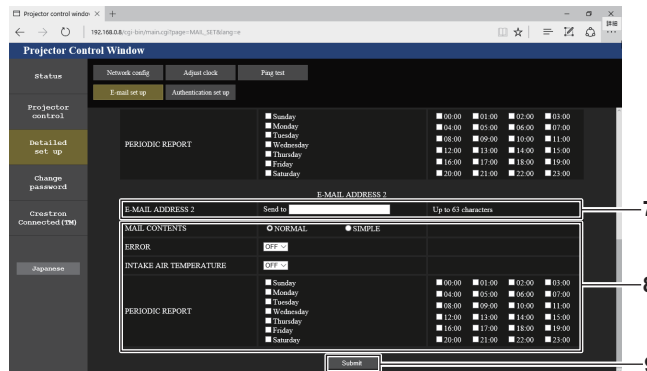

- 8 **Configuración de las condiciones para enviar un correo electrónico**
 Seleccione las condiciones para enviar un correo electrónico.
[MAIL CONTENTS]:
 Seleccione [NORMAL] o [SIMPLE].
[ERROR]:
 Envíe un mensaje de correo electrónico cuando aparezca un error en el autodiagnóstico.
[INTAKE AIR TEMPERATURE]:
 Envíe un mensaje de correo electrónico cuando la temperatura de entrada de aire alcance el valor establecido en el campo superior.
[PERIODIC REPORT]:
 Coloque una marca de selección aquí para enviar un correo electrónico periódicamente. Se enviará un correo electrónico el día y la hora con la marca de selección.
- 9 **[Submit]**
 Actualiza los ajustes y envía los detalles por correo electrónico.

Página [Authentication set up]

Configure los elementos de autenticación cuando las autenticaciones POP o SMTP son necesarias para enviar un correo electrónico.

Haga clic en [Detailed set up] → [Authentication set up].

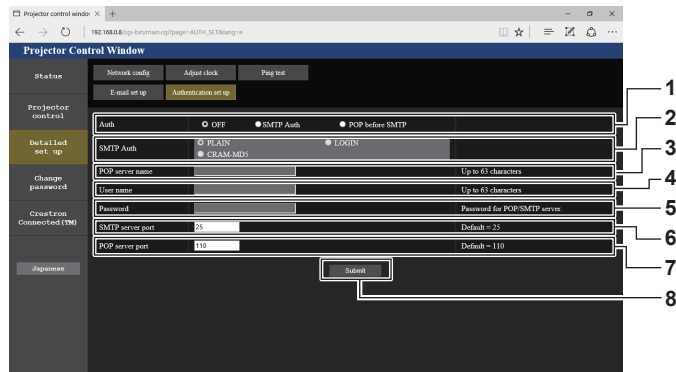

- | | |
|--|---|
| <p>1 [Auth]
 Seleccione el método de autenticación especificado por su proveedor de servicio de Internet.</p> <p>2 [SMTP Auth]
 Debe ajustarse cuando se ha seleccionado la autenticación SMTP.</p> <p>3 [POP server name]
 Introduzca el nombre del servidor POP.
 Caracteres permitidos:
 Alfanuméricos(A - Z, a - z, 0 - 9)
 Signo menos (-) y punto (.)</p> | <p>4 [User name]
 Introduzca el nombre de usuario del servidor POP o del servidor SMTP.</p> <p>5 [Password]
 Introduzca la contraseña del servidor POP o del servidor SMTP.</p> <p>6 [SMTP server port]
 Introduzca el número de puerto del servidor SMTP.
 (Normalmente 25)</p> <p>7 [POP server port]
 Introduzca el número de puerto del servidor POP.
 (Normalmente 110)</p> <p>8 [Submit]
 Actualice los ajustes.</p> |
|--|---|

Contenido del correo electrónico enviado

Ejemplo del correo electrónico enviado cuando se ha configurado la función de correo electrónico

Se envía el siguiente correo electrónico cuando se han configurado los ajustes de correo electrónico.

```

=== Panasonic projector report(CONFIGURE) ===
Projector Type      : RZ31K
Serial No          : 123456789012

---- E-mail setup data ----
TEMPERATURE WARNING SETUP
MINIMUM TIME       at [ 60] minutes interval
INTAKE AIR TEMPERATURE Over [ 46 degC / 114 degF ]

ERROR              [ OFF ]
INTAKE AIR TEMPERATURE [ OFF ]
PERIODIC REPORT
Sunday [ ON ] Monday [ ON ] Tuesday [ ON ] Wednesday [ ON ]
Thursday [ ON ] Friday [ ON ] Saturday [ ON ]

00:00 [ ON ] 01:00 [ ON ] 02:00 [ ON ] 03:00 [ ON ]
04:00 [ ON ] 05:00 [ ON ] 06:00 [ ON ] 07:00 [ ON ]
08:00 [ ON ] 09:00 [ ON ] 10:00 [ ON ] 11:00 [ ON ]
12:00 [ ON ] 13:00 [ ON ] 14:00 [ ON ] 15:00 [ ON ]
16:00 [ ON ] 17:00 [ ON ] 18:00 [ ON ] 19:00 [ ON ]
20:00 [ ON ] 21:00 [ ON ] 22:00 [ ON ] 23:00 [ ON ]

---- ERROR INFORMATION ----

Error code
00 00 00 00 00 00 00 00 00 00 00 00 00 00 00 00
00 00 00 00 00 00 00 00 00 00 00 00 00 00 00 00

Intake air temperature      : 25 degC / 77 degF
Optics module temperature  : 28 degC / 82 degF
Exhaust air temperature    : 28 degC / 82 degF
Light1-B temperature       : 28 degC / 82 degF
Light1-S temperature       : 28 degC / 82 degF
Light2-B temperature       : 29 degC / 84 degF
Light2-S temperature       : 28 degC / 82 degF
PROJECTOR RUNTIME          : 7 H
POWER ON                   : 132 times
LIGHT1 RUNTIME             : 7 H
LIGHT1 ON                  : 174 times
LIGHT2 RUNTIME             : 7 H
LIGHT2 ON                  : 177 times

----- Current status -----
MAIN VERSION                1.00
SUB VERSION                 1.00
LIGHT STATUS
LIGHT1-B=ON LIGHT1-S=ON
LIGHT2-B=ON LIGHT2-S=ON
INPUT                      SDI1
SIGNAL NAME                 ---
SIGNAL FREQUENCY           ---kHz / ---Hz
REMOTE2 STATUS             DISABLE

---- Wired Network configuration ----
DHCP Client                 OFF
IP address                  192.168.0.8
MAC address                 12:34:56:78:90:12

Mon Jan 01 12:34:56 20XX

---- Memo ----

```

Ejemplo de correo electrónico enviado por un error

Se envía el siguiente mensaje de correo electrónico cuando ocurre un error.

```
=== Panasonic projector report(ERROR) ===
Projector Type      : RZ31K
Serial No          : 123456789012

----- ERROR INFORMATION -----
U21 Intake air temp. error

Error code
00 00 00 00 00 00 00 00 00 00 00 00 00 00 00
00 00 00 00 00 00 00 00 00 00 00 00 01 00 00

Intake air temperature      : 25 degC / 77 degF
Optics module temperature  : 28 degC / 82 degF
Exhaust air temperature    : 28 degC / 82 degF
Light1-B temperature       : 28 degC / 82 degF
Light1-S temperature       : 28 degC / 82 degF
Light2-B temperature       : 29 degC / 84 degF
Light2-S temperature       : 28 degC / 82 degF
PROJECTOR RUNTIME          : 7 H
POWER ON                   : 132 times
LIGHT1 RUNTIME             : 7 H
LIGHT1 ON                  : 174 times
LIGHT2 RUNTIME             : 7 H
LIGHT2 ON                  : 177 times

----- Current status -----
MAIN VERSION               1.00
SUB VERSION                1.00
LIGHT STATUS
LIGHT1-B=OFF LIGHT1-S=OFF
LIGHT2-B=OFF LIGHT2-S=OFF
INPUT                      SDI1
SIGNAL NAME                ---
SIGNAL FREQUENCY           --kHz / ---Hz
REMOTE2 STATUS             DISABLE

----- Wired Network configuration -----
DHCP Client                OFF
IP address                 192.168.0.8
MAC address                12:34:56:78:90:12

Mon Jan 01 12:34:56 20XX

----- Memo -----
```

Página [Change password]

Haga clic en [Change password].

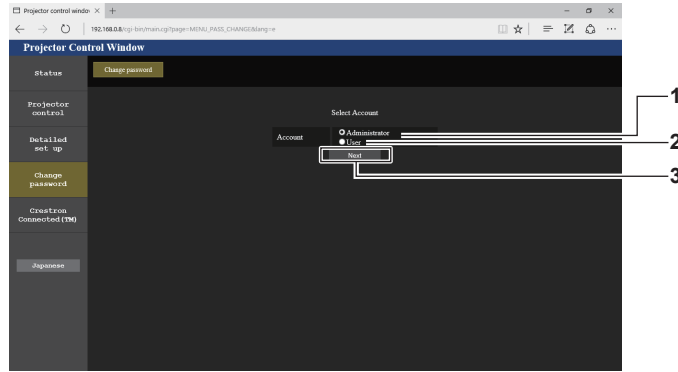

- 1 **[Administrator]**
Se usa para cambiar el ajuste de [Administrator].
- 2 **[User]**
Se usa para cambiar el ajuste de [User].
- 3 **[Next]**
Se usa para cambiar el ajuste de la contraseña.

Cuenta de [Administrator]

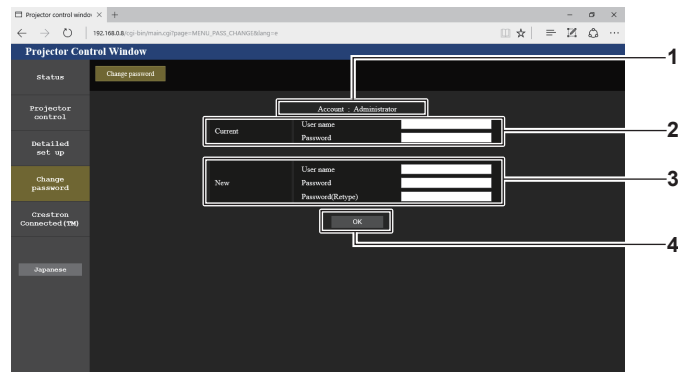

- 1 **[Account]**
Muestra la cuenta que se va a modificar.
- 2 **[Current]**
[User name]:
Introduzca el nombre de usuario antes del cambio.
[Password]:
Introduzca la contraseña actual.
- 3 **[New]**
[User name]:
Introduzca el nuevo nombre de usuario deseado. (Hasta 16 caracteres de un solo byte)
[Password]:
Introduzca la nueva contraseña deseada. (Hasta 16 caracteres de un solo byte)
[Password(Retype)]:
Vuelva a introducir la nueva contraseña deseada.
- 4 **[OK]**
Determina el cambio de la contraseña.

Cuenta de [User]

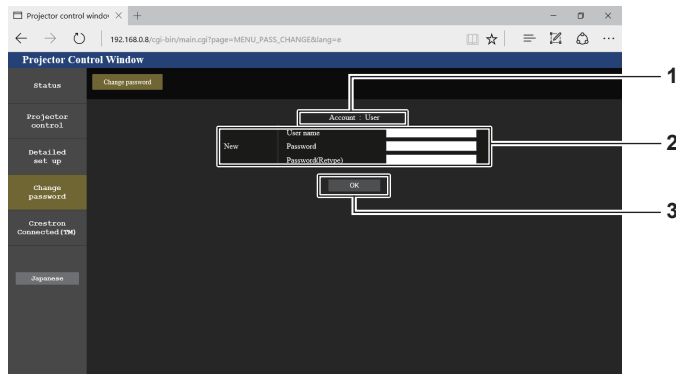

- | | |
|--|--|
| <p>1 [Account]
Muestra la cuenta que se va a modificar.</p> <p>2 [New]
[User name]:
Introduzca el nuevo nombre de usuario deseado. (Hasta 16 caracteres de un solo byte)
[Password]:
Introduzca la nueva contraseña deseada. (Hasta 16 caracteres de un solo byte)
[Password(Retype)]:
Vuelva a introducir la nueva contraseña deseada.</p> | <p>3 [OK]
Determina el cambio de la contraseña.</p> |
|--|--|

[Change password] (Para los derechos de usuario)

El cambio de la contraseña solo es posible con los derechos de usuario.

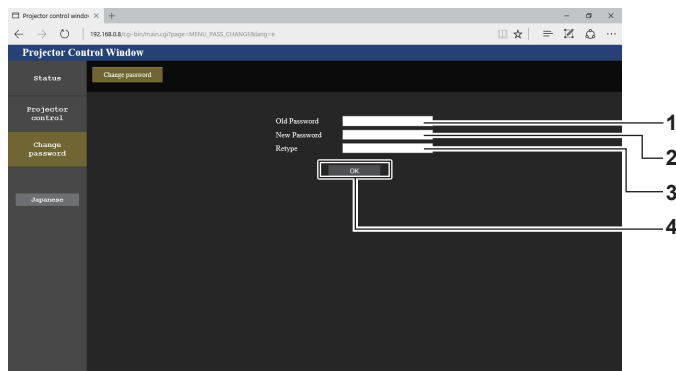

- | | |
|--|--|
| <p>1 [Old Password]
Introduzca la contraseña actual.</p> <p>2 [New Password]
Introduzca la nueva contraseña deseada. (Hasta 16 caracteres de un solo byte)</p> | <p>3 [Retype]
Vuelva a introducir la nueva contraseña deseada.</p> <p>4 [OK]
Determina el cambio de la contraseña.</p> |
|--|--|

Nota

- Para cambiar la cuenta de [Administrator], es necesaria la entrada de [User name] y [Password] en [Current].

Página [Crestron Connected(TM)]

El proyector se puede controlar con Crestron Connected™.

Es necesario derechos de acceso de administrador para usar la pantalla Crestron Connected™ desde la pantalla de control web. (El botón [Crestron Connected(TM)] no se visualiza en la pantalla de control web con derechos de acceso de usuario.)

La página de operaciones de Crestron Connected™ se visualiza haciendo clic en [Crestron Connected(TM)].

No se visualiza si no está instalado Adobe® Flash® Player en el ordenador usado o si el explorador usado no es compatible con Flash. En ese caso, haga clic en [Back] en la página de operaciones para regresar a la página anterior.

Página de operaciones



1 [Tools], [Info], [Help]

Pestañas para seleccionar el ajuste, la información o la página de ayuda del proyector.

2 [POWER]

Enciende/apaga la alimentación.

3 [SHUTTER]

Cambia el estado del obturador. ([CLOSE]: Función del obturador activada; [OPEN]: Función del obturador desactivada)

4 [Input Select]

Controla la selección de la entrada.

No disponible cuando está apagada la alimentación del proyector.

5 Botones de control de la pantalla de menú

Permiten navegar por la pantalla del menú.

6 Ajuste de la calidad de imagen/congelación

Controla los elementos relacionados con la calidad de imagen/ congelación.

7 [Back]

Vuelve a la página anterior.

Página [Tools]

Haga clic en [Tools] en la página de operaciones.

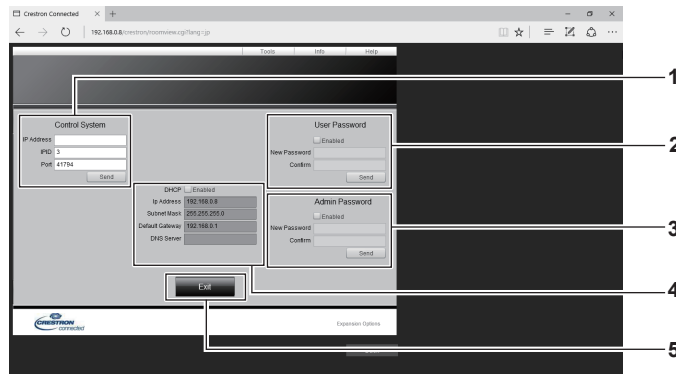

1 [Control System]

Establece la información necesaria para la comunicación con el controlador conectado al proyector.

2 [User Password]

Establezca la contraseña de derechos de usuario para la página de operaciones de Crestron Connected™.

3 [Admin Password]

Establezca la contraseña de derechos de administrador para la página de operaciones de Crestron Connected™.

4 Estado de red

Muestra la configuración de la LAN por cable.

[DHCP]

Muestra el ajuste actual.

[Ip Address]

Muestra el ajuste actual.

[Subnet Mask]

Muestra el ajuste actual.

[Default Gateway]

Muestra el ajuste actual.

[DNS Server]

Muestra el ajuste actual.

5 [Exit]

Vuelve a la página de operaciones.

Página [Info]

Haga clic en [Info] en la página de operaciones.

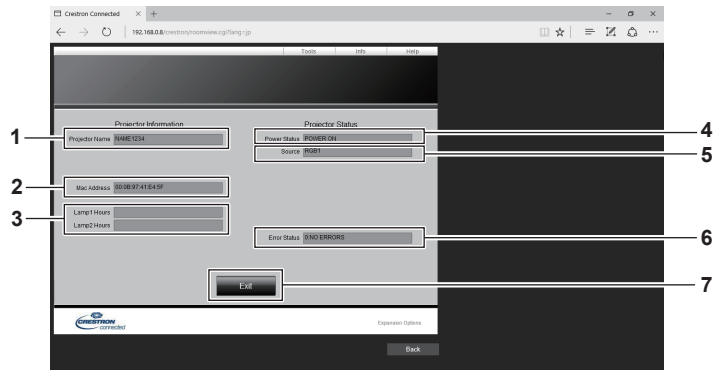

1 [Projector Name]

Muestra el nombre del proyector.

2 [Mac Address]

Muestra la dirección MAC.

3 [Lamp1 Hours], [Lamp2 Hours]

Muestra el tiempo de uso de la fuente luminosa 1 y la fuente luminosa 2.

4 [Power Status]

Muestra el estado de la fuente de alimentación.

5 [Source]

Muestra la entrada seleccionada.

6 [Error Status]

Muestra el estado de error.

7 [Exit]

Vuelve a la página de operaciones.

Página [Help]

Haga clic en [Help] en la página de operaciones.

Se visualiza la ventana [Help Desk].

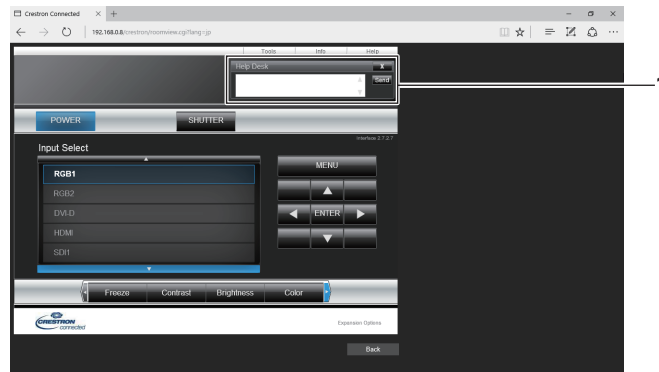

1 [Help Desk]

Se puede enviar/recibir un mensaje si el administrador usa Crestron Connected™.

Capítulo 6 **Mantenimiento**

Este capítulo gira en torno a las inspecciones en caso de problemas y a los métodos de mantenimiento y sustitución de las unidades.

Indicadores de fuente luminosa/temperatura/filtro

Cuando un indicador se enciende

Si ocurre un problema en el interior del proyector, los indicadores de la fuente luminosa <LIGHT1>/<LIGHT2>, el indicador de temperatura <TEMP>, o el indicador de filtro <FILTER> le informarán mediante su iluminación o parpadeo en rojo. Compruebe el estado de los indicadores y tome las siguientes medidas.

Atención

- Al apagar el proyector para solucionar problemas, asegúrese de que está siguiendo el procedimiento explicado en “Apagado del proyector” (➔ página 69).

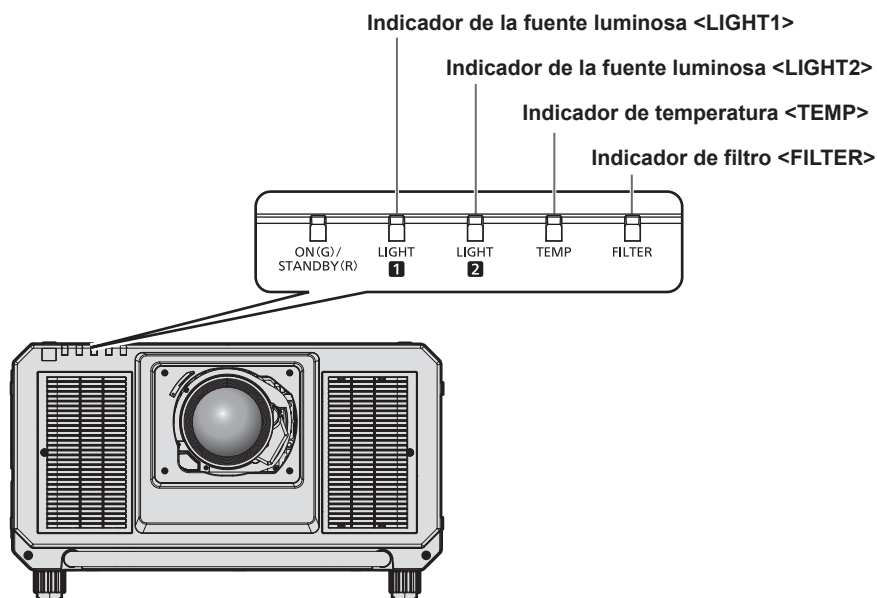

Indicador de la fuente luminosa <LIGHT1>/<LIGHT2>

Estado del indicador	Estado	Solución
Encendido en rojo	<ul style="list-style-type: none"> Algunos de los elementos de la fuente luminosa están defectuosos y la emisión de luz se ha reducido. 	<ul style="list-style-type: none"> Sítúe el interruptor <MAIN POWER> en <OFF> (➔ página 69) y encienda la alimentación de nuevo.
Parpadeo en rojo (1 vez)	<ul style="list-style-type: none"> La fuente luminosa se apaga porque la lente de proyección no se detecta. 	<ul style="list-style-type: none"> Apague la alimentación y monte la lente de proyección otra vez. (➔ página 49) Sítúe el interruptor <MAIN POWER> en <OFF> (➔ página 69) y encienda la alimentación de nuevo.
Parpadeo en rojo (2 veces)	<ul style="list-style-type: none"> La fuente luminosa no se enciende o la fuente luminosa se apaga mientras se utiliza el proyector. 	<ul style="list-style-type: none"> Sítúe el interruptor <MAIN POWER> en <OFF> (➔ página 69) y encienda la alimentación de nuevo.
Parpadeo en rojo (3 veces)		

Nota

- Si los indicadores de la fuente luminosa <LIGHT1>/<LIGHT2> continúan iluminados o parpadeando tras aplicar las medidas, ajuste el interruptor <MAIN POWER> en <OFF>, y lleve el equipo a su distribuidor.
- El indicador de la fuente luminosa correspondiente a la fuente luminosa encendida se iluminará en color verde si el proyector está en modo de proyección y no hay indicaciones de problemas al iluminarse o parpadear en rojo.

Indicador de temperatura <TEMP>

Estado del indicador	Estado	Solución
Encendido en rojo	<ul style="list-style-type: none"> Estado de calentamiento 	<ul style="list-style-type: none"> Espere cinco minutos a que se encienda la alimentación mientras la temperatura sea baja (aproximadamente 0 °C (32 °F)). Instale el proyector en un lugar con una temperatura ambiental de operación entre 0 °C (32 °F) y 50 °C (122 °F)*1.
	<ul style="list-style-type: none"> La temperatura interna es alta (advertencia). 	<ul style="list-style-type: none"> Quite cualquier objeto que esté bloqueando el orificio de entrada/salida de aire.
Parpadeo en rojo (2 veces)	<ul style="list-style-type: none"> La temperatura interna es alta (estado en espera). 	<ul style="list-style-type: none"> Instale el proyector en un lugar con una temperatura ambiental de operación de entre 0 °C (32 °F) y 50 °C (122 °F)*1 y una humedad ambiental de entre el 10 % y el 80 % (sin condensación). Realice el mantenimiento*2 o sustituya el filtro si el indicador de filtro <FILTER> se enciende. (➔ página 219)
Parpadeo en rojo (3 veces)	<ul style="list-style-type: none"> El ventilador de enfriamiento se ha detenido. 	<ul style="list-style-type: none"> Coloque el interruptor <MAIN POWER> en <OFF> (➔ página 69) y póngase en contacto con su distribuidor.

*1 La temperatura ambiental de operación debe estar entre 0 °C (32 °F) y 45 °C (113 °F) si el proyector se utiliza en una altitud entre 1 400 m (4 593') y 4 200 m (13 780') sobre nivel del mar. Sin embargo, si el menú [SETUP PROYECTOR] → [AJUSTE OPERACIÓN] → [MODO OPERACIÓN] se configura como [VIDA LARGA 1], [VIDA LARGA 2] o [VIDA LARGA 3], la temperatura ambiental de operación debe oscilar entre 0 °C (32 °F) y 45 °C (113 °F), y si se usa el Filtro de humo, debe estar comprendida entre 0 °C (32 °F) y 40 °C (104 °F), con independencia de la altitud. Cuando el menú [SETUP PROYECTOR] → [AJUSTE OPERACIÓN] → [MODO OPERACIÓN] se configura como [VIDA LARGA 1], [VIDA LARGA 2] o [VIDA LARGA 3], el proyector no se puede utilizar en una altitud de 2 700 m (8 858') o más sobre el nivel del mar. Cuando se usa el Filtro de humo, el proyector no puede usarse en una altitud de 1 400 m (4 593') ni superior sobre el nivel del mar.

*2 El mantenimiento del Filtro de humo no es posible. Sustituya por uno nuevo.

Nota

- Si el indicador de temperatura <TEMP> continúa encendido o parpadea después de aplicar estas medidas, pida a su distribuidor que repare la unidad.

Indicador de filtro <FILTER>

■ Cuando la unidad del filtro de aire/Unidad de reemplazo del filtro (Núm. de modelo: ET-EMF330) está instalada

Estado del indicador	Estado	Solución
Encendido en rojo	<ul style="list-style-type: none"> El filtro está bloqueado. El tiempo de uso del filtro supera el tiempo recomendado para sustituir el filtro. La temperatura alrededor o fuera del proyector es anormalmente alta. 	<ul style="list-style-type: none"> Realice el mantenimiento o la sustitución del filtro en los casos siguientes. (➔ página 219) <ul style="list-style-type: none"> El filtro está sucio. Se ha superado el tiempo recomendado para sustituir el filtro. Quite cualquier objeto que esté bloqueando el orificio de entrada/salida de aire. No instale el proyector en altitudes a partir de 4 200 m (13 780')*1 por encima del nivel del mar.
	Parpadeo en rojo	<ul style="list-style-type: none"> La unidad del filtro de aire no está colocada. La Unidad de filtro de larga duración o el Filtro de humo no está instalado.

*1 Cuando el menú [SETUP PROYECTOR] → [AJUSTE OPERACIÓN] → [MODO OPERACIÓN] se configura como [VIDA LARGA 1], [VIDA LARGA 2] o [VIDA LARGA 3], el proyector no se puede utilizar en una altitud de 2 700 m (8 858') o más sobre el nivel del mar.

■ Cuando la Unidad de filtro de larga duración (Núm. de modelo: ET-EMFU330) está instalada

Estado del indicador	Estado	Solución
Encendido en rojo	<ul style="list-style-type: none"> El filtro está bloqueado. El tiempo de uso del filtro supera el tiempo recomendado para sustituir el filtro.*1 La temperatura alrededor o fuera del proyector es anormalmente alta. 	<ul style="list-style-type: none"> Realice el mantenimiento o la sustitución del filtro en los casos siguientes. (➔ página 219) <ul style="list-style-type: none"> El filtro está sucio. Se ha superado el tiempo recomendado para sustituir el filtro.*1 Quite cualquier objeto que esté bloqueando el orificio de entrada/salida de aire. No instale el proyector en altitudes a partir de 4 200 m (13 780')² por encima del nivel del mar.
Parpadeo en rojo	<ul style="list-style-type: none"> [TIPON DE FILTRO]³ se configura como [NORMAL]. 	<ul style="list-style-type: none"> Ajuste [TIPON DE FILTRO]³ en [VIDA LARGA].

*1 Si se cumplen las dos condiciones siguientes, el tiempo recomendado para sustituir el filtro no se configura.

- El menú [SETUP PROYECTOR] → [AJUSTE OPERACIÓN] → [MODO OPERACIÓN] se configura con otro valor distinto de [ALTO].
- El menú [SETUP PROYECTOR] → [AJUSTES DE FILTRO] → [TIPON DE FILTRO] se configura en [VIDA LARGA].

*2 Cuando el menú [SETUP PROYECTOR] → [AJUSTE OPERACIÓN] → [MODO OPERACIÓN] se configura como [VIDA LARGA 1], [VIDA LARGA 2] o [VIDA LARGA 3], el proyector no se puede utilizar en una altitud de 2 700 m (8 858') o más sobre el nivel del mar.

*3 [TIPON DE FILTRO] puede ajustarse en el menú [SETUP PROYECTOR] → [AJUSTES DE FILTRO] → [TIPON DE FILTRO].

■ Cuando el Filtro de humo (Núm. de modelo: ET-SFR330) está instalado

Estado del indicador	Estado	Solución
Encendido en rojo	<ul style="list-style-type: none"> El filtro está bloqueado. El tiempo de uso del filtro supera el tiempo recomendado para sustituir el filtro. La temperatura alrededor o fuera del proyector es anormalmente alta. 	<ul style="list-style-type: none"> Sustituya el Filtro de humo en los casos siguientes. (➔ página 267) <ul style="list-style-type: none"> El filtro está sucio. Se ha superado el tiempo recomendado para sustituir el filtro. Quite cualquier objeto que esté bloqueando el orificio de entrada/salida de aire. No use el proyector en una altitud de 1 400 m (4 593') o más sobre el nivel del mar.
Parpadeo en rojo	<ul style="list-style-type: none"> [TIPON DE FILTRO]¹ se configura como [NORMAL]. 	<ul style="list-style-type: none"> Ajuste [TIPON DE FILTRO]¹ en [CORTE DE HUMO].

*1 [TIPON DE FILTRO] puede ajustarse en el menú [SETUP PROYECTOR] → [AJUSTES DE FILTRO] → [TIPON DE FILTRO].

Nota

- Si el indicador de filtro <FILTER> continúa encendido o parpadea después de aplicar estas medidas, pida a su distribuidor que repare la unidad.

Mantenimiento/Sustitución

Antes de realizar operaciones de mantenimiento/sustitución

- Asegúrese de apagar la alimentación antes de realizar operaciones de mantenimiento en la unidad o sustituirla.
- Al apagar el proyector, asegúrese de seguir los procedimientos descritos en “Apagado del proyector” (➔ página 69).

Mantenimiento

Gabinete externo

Limpie la suciedad y el polvo con un paño suave y seco.

- Si la suciedad es persistente, moje el paño con agua y escúrralo completamente antes de limpiar. Seque el proyector con un paño seco.
- No utilice benceno, diluyente, alcohol isopropilo ni otros disolventes o limpiadores domésticos. De lo contrario, podría dañar el gabinete externo.
- Al utilizar paños de limpieza tratados químicamente, siga las instrucciones descritas en sus envoltorios.

Superficie delantera de la lente

Limpie la suciedad y el polvo de la superficie delantera de la lente con un paño limpio y suave.

- No use un paño que tenga mucha pelusa, polvo o contenga aceite/agua.
- Como la lente es delicada, no aplique demasiada fuerza al limpiarla.

Atención

- La lente es de cristal. Los impactos o la fuerza excesiva durante la limpieza podrían rayar la superficie. Manipúlela con cuidado.

Mantenimiento del filtro

El indicador de filtro <FILTER> se enciende en rojo en los casos siguientes. Realice el mantenimiento del filtro.

- El filtro está bloqueado.
- El tiempo de uso del filtro supera el tiempo recomendado para sustituir el filtro definido según el ajuste en el menú [SETUP PROYECTOR] → [AJUSTES DE FILTRO] → [TIPON DE FILTRO].
Esto no se aplicará si se cumplen las dos condiciones siguientes.
 - El menú [SETUP PROYECTOR] → [AJUSTE OPERACIÓN] → [MODO OPERACIÓN] se configura con otro valor distinto de [ALTO].
 - El menú [SETUP PROYECTOR] → [AJUSTES DE FILTRO] → [TIPON DE FILTRO] se configura en [VIDA LARGA].

Atención

- Asegúrese de apagar la alimentación antes de realizar el mantenimiento del filtro. (➔ páginas 59, 69)
- Asegúrese de que el proyector se encuentra en una posición estable y realice el mantenimiento en un sitio seguro, para evitar problemas si se le cae accidentalmente.

Nota

- El tiempo de uso del filtro se puede comprobar en el menú [SETUP PROYECTOR] → [ESTADO] → [CONTADOR FILTRO].
- Se recomienda cambiar el filtro de aire después de limpiar la unidad dos veces.
- Las propiedades a prueba de polvo podrían reducirse en cada limpieza.
- El tiempo transcurrido hasta la obstrucción de la unidad de filtro de aire varía según el entorno de uso.
- El Filtro de humo (Núm. de modelo: ET-SFR330) no puede ser reutilizado al realizar el mantenimiento. Sustituya por uno nuevo. (➔ página 267)

Para la unidad de filtro de aire

La sección describe el mantenimiento de la unidad de filtro de aire estándar instalada en el proyector.

Esta unidad de filtro de aire es la misma que la Unidad de reemplazo del filtro (Núm. de modelo: ET-EMF330) (accesorio/accesorio opcional).

Extracción de la unidad del filtro de aire



Figura 1

Figura 2

Figura 3

1) Apague la alimentación del proyector.

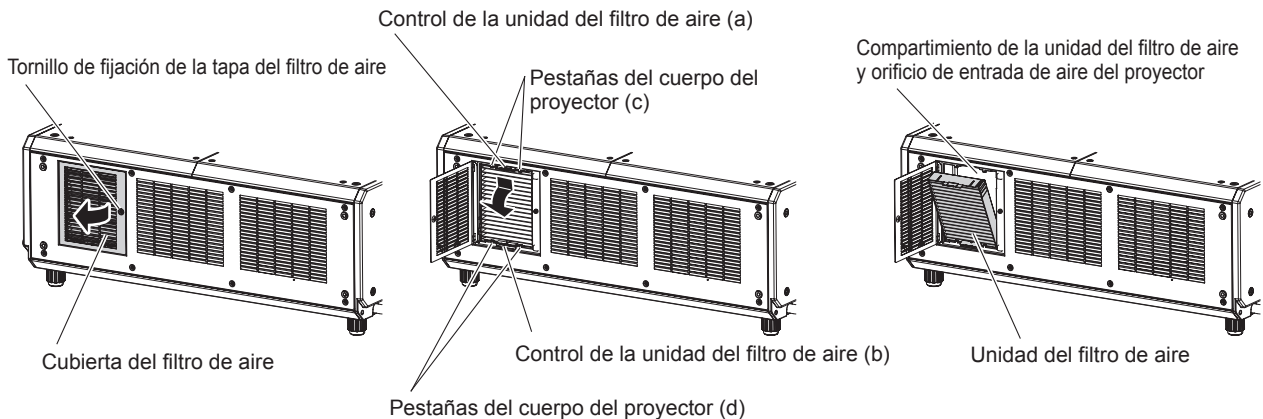
- Al apagar el proyector, asegúrese de seguir los procedimientos descritos en “Apagado del proyector” (➔ página 69).

2) Abra la cubierta del filtro de aire. (Figura 1)

- Use un destornillador Philips para girar al tornillo de fijación de la cubierta del filtro de aire hacia la izquierda hasta que gire libremente, y abra la cubierta del filtro de aire aproximadamente 90°.
- Afloje el tornillo de fijación de la cubierta del filtro de aire mientras sujeta la cubierta con la mano.

3) Extraiga la unidad del filtro de aire.

- Saque la unidad de filtro de aire de las pestañas del cuerpo del proyector (c) mientras pulsa ligeramente el control de la unidad del filtro de aire (a) hacia adentro según lo descrito con la flecha. **(Figura 2)**
- Extraiga la unidad de filtro de aire. **(Figura 3)**
 - Al sacar, confirme que la unidad de filtro de aire sale de las pestañas del cuerpo del proyector (d).
 - Después de extraer la unidad de filtro de aire, quite los cuerpos extraños de gran tamaño y el polvo del compartimiento de la unidad de filtro de aire y del orificio de entrada de aire del cuerpo del proyector, si los hubiera.
 - Una vez extraída la unidad de filtro de aire, vaya al paso “Realización del mantenimiento de la unidad de filtro de aire” (➔ página 220) a continuación.

Atención

- Tenga cuidado de no tocar las aletas del radiador, etc., al eliminar la suciedad o el polvo.

Realización del mantenimiento de la unidad de filtro de aire



Figura 1



Figura 2

1) Lave la unidad del filtro de aire. (Figura 1)

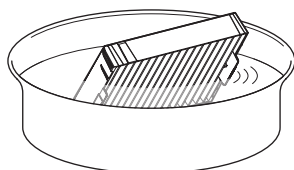
- Lave la unidad del filtro de aire con agua fría o templada y después enjuáguelo ligeramente.
 - No use herramientas de limpieza como por ejemplo los cepillos.

- Durante la limpieza, sujete la estructura de la unidad del filtro de aire sin ejercer mucha presión sobre el mismo.
- ii) Enjuague la unidad de filtro de aire dos o tres veces usando agua limpia cada vez.
- Si no enjuaga lo suficiente podría generar olores.
- 2) Seque la unidad del filtro de aire. (Figura 2)**
- Deje que la unidad del filtro de aire se seque por sí sola en un lugar bien ventilado, sin polvo y no expuesto a la luz solar directa.
 - No seque usando dispositivos como los secadores.
 - Una vez secado el filtro de aire, vaya al paso “Colocación de la unidad del filtro de aire” (➔ página 221) a continuación.

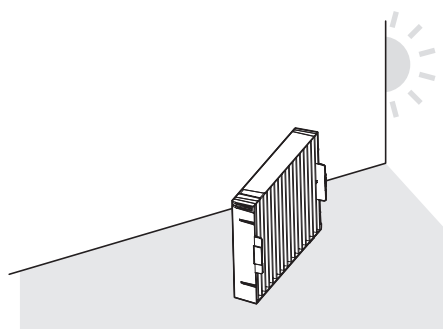
Atención

- Después de lavar la unidad del filtro de aire, seque minuciosamente antes de colocarla nuevamente en el proyector. Si coloca una unidad húmeda producirá descargas eléctricas o funcionará incorrectamente el dispositivo.
- No desarme la unidad del filtro de aire.

Nota

- Cambie la unidad del filtro de aire por una Unidad de reemplazo del filtro nueva (Núm. de modelo: ET-EMF330) (accesorio/accesorio opcional) si está averiada o si no es posible eliminar la suciedad ni siquiera después de lavarla.

Colocación de la unidad del filtro de aire



Figura 1



Figura 2

1) Acople la unidad de filtro de aire al proyector. (Figura 1)

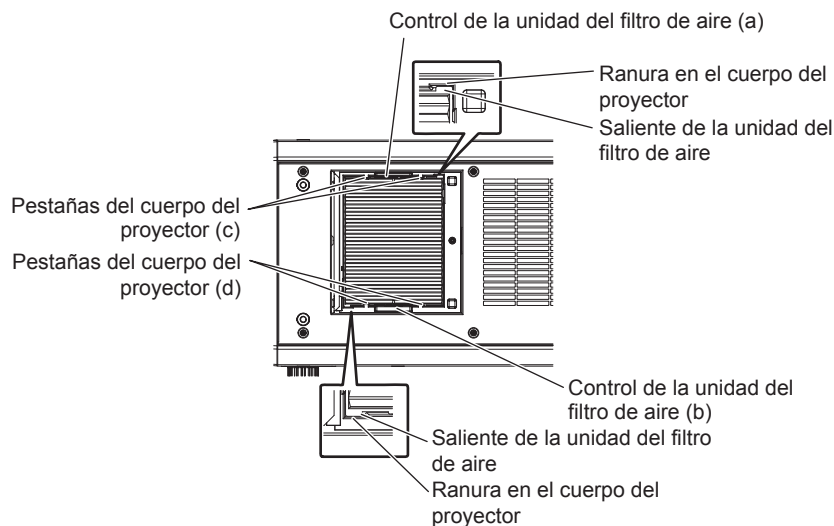
- La unidad del filtro de aire no presenta diferencias entre la parte superior y la parte inferior y sus dos caras son idénticas. Haga coincidir el saliente de la unidad de filtro de aire con las ranuras del cuerpo del proyector.
- Enganche el marco de la unidad de filtro de aire en el lado inferior de las pestañas del cuerpo del proyector (d), y realice el paso 3) de “Extracción de la unidad del filtro de aire” (➔ página 220) en orden inverso para instalar.
- Confirme que las pestañas del cuerpo del proyector (c) y (d) están enganchadas al marco de la unidad de filtro de aire.

2) Deslice la cubierta del filtro de aire hacia la dirección de la flecha para cerrarla (Figura 2), y apriete al tornillo de fijación de la cubierta del filtro de aire con un destornillador Philips.

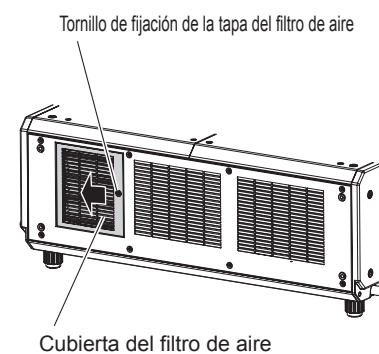
- Una vez colocada la unidad de filtro de aire en el proyector, vaya al paso “Reajuste del contador del filtro” (➔ página 222) a continuación.

Nota

- Asegúrese de que la unidad de filtro de aire esté colocada correctamente antes de usar el proyector. Si no está colocada, el proyector succionará la suciedad y el polvo provocando un funcionamiento erróneo.
- Cuando el proyector se usa sin la unidad de filtro de aire colocada, el indicador de filtro <FILTER> se enciende en rojo.

Reajuste del contador del filtro

- 1) Encienda la alimentación del proyector.
- 2) Pulse el botón <MENU> en el mando a distancia o en el panel de control.
 - Aparece la pantalla [MENÚ PRINCIPAL].
- 3) Pulse ▲▼ para seleccionar [SETUP PROYECTOR].
- 4) Pulse el botón <ENTER>.
 - Aparece la pantalla [SETUP PROYECTOR].
- 5) Pulse ▲▼ para seleccionar [AJUSTES DE FILTRO].
- 6) Pulse el botón <ENTER>.
 - Aparece la pantalla [AJUSTES DE FILTRO].
- 7) Pulse ▲▼ para seleccionar [AJUSTE CONTADOR FILTRO], y pulse el botón <ENTER>.
- 8) Cuando aparezca la pantalla de confirmación, pulse ◀▶ para seleccionar [EJECUTAR] y pulse el botón <ENTER>.
 - El menú [SETUP PROYECTOR] → [ESTADO] → [CONTADOR FILTRO] aparece como “0”.

Nota

- Cuando el proyector se usa sin poner a cero el contador del filtro, el tiempo de uso real del filtro (valor numérico del contador) no podrá confirmarse.

Para la unidad de filtro de larga duración

Esta sección describe el procedimiento de mantenimiento de la unidad de filtro de aire cuando la Unidad de filtro de larga duración opcional (Núm. de modelo: ET-EMFU330) está instalada en vez de la unidad de filtro de aire estándar instalada en el proyector.

La unidad de filtro de larga duración usa dos de las mismas unidades de filtro de aire estándar instaladas en el proyector o la Unidad de reemplazo del filtro (Núm. de modelo: ET-EMF330) (accesorio/accesorio opcional).

Extracción de la unidad del filtro de aire

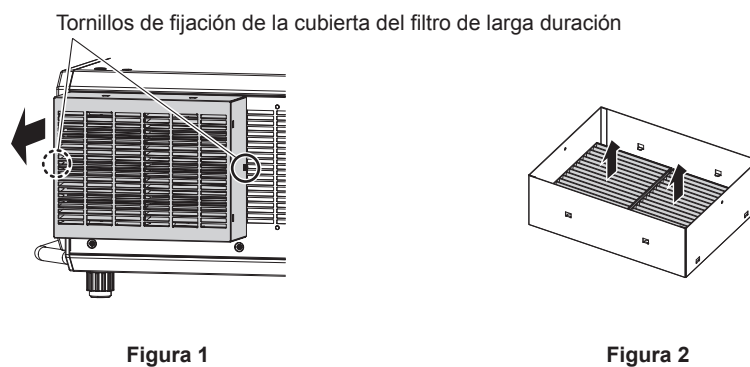

- 1) **Apague la alimentación del proyector.**
 - Al apagar el proyector, asegúrese de seguir los procedimientos descritos en “Apagado del proyector” (➔ página 69).
- 2) **Extraiga la cubierta para filtro de larga duración. (Figura 1)**
 - Quite los tornillos de fijación de la cubierta del filtro de larga duración (dos a la derecha e izquierda) girándolos a la izquierda, y quite la cubierta del filtro de larga duración de la placa de montaje para filtro de larga duración.
 - Al aflojar los tornillos de fijación de la cubierta para filtro de larga duración, sosténgalos con la mano para que no se caigan.
- 3) **Extraiga las dos unidades de filtro de aire de la cubierta para filtro de larga duración. (Figura 2)**
 - El método para extraer las dos unidades de filtro de aire es el mismo.
 - Sujete el marco exterior de la unidad del filtro de aire y saque tirando en dirección de la flecha.

- Después de extraer la unidad de filtro de aire, quite los cuerpos extraños de gran tamaño y el polvo de la cubierta para filtro de aire de larga duración, del compartimiento de la unidad de filtro de aire y del orificio de entrada de aire del cuerpo del proyector, si los hubiera.
- Una vez extraída la unidad de filtro de aire, vaya al paso “Realización del mantenimiento de la unidad de filtro de aire” (➔ página 223) a continuación.

Atención

- No pierda los dos tornillos de fijación de la cubierta del filtro de larga duración que se han extraído.
- Tenga cuidado de no tocar las aletas del radiador, etc., al eliminar la suciedad o el polvo.

Realización del mantenimiento de la unidad de filtro de aire



Figura 1



Figura 2

1) Lave la unidad del filtro de aire. (Figura 1)

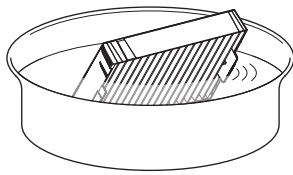
- i) Lave la unidad del filtro de aire con agua fría o templada y después enjuáguelo ligeramente.
 - No use herramientas de limpieza como por ejemplo los cepillos.
 - Durante la limpieza, sujete la estructura de la unidad del filtro de aire sin ejercer mucha presión sobre el mismo.
- ii) Enjuague la unidad de filtro de aire dos o tres veces usando agua limpia cada vez.
 - Si no enjuaga lo suficiente podría generar olores.

2) Seque la unidad del filtro de aire. (Figura 2)

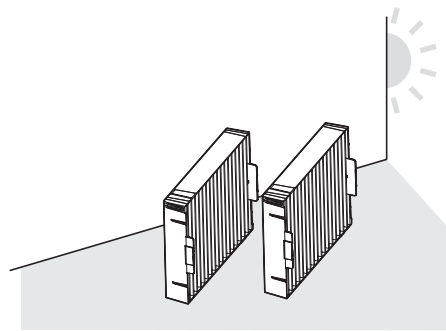
- Deje que la unidad del filtro de aire se seque por sí sola en un lugar bien ventilado, sin polvo y no expuesto a la luz solar directa.
- No seque usando dispositivos como los secadores.
- Una vez secado el filtro de aire, vaya al paso “Colocación de la unidad del filtro de aire” (➔ página 224) a continuación.

Atención

- Después de lavar la unidad de filtro de aire, séquela a conciencia antes de instalarla de nuevo en la cubierta para filtro de larga duración. Si coloca una unidad húmeda producirá descargas eléctricas o funcionará incorrectamente el dispositivo.
- No desarme la unidad del filtro de aire.

Nota

- Cambie la unidad del filtro de aire por una Unidad de reemplazo del filtro nueva (Núm. de modelo: ET-EMF330) (accesorio/accesorio opcional) si está averiada o si no es posible eliminar la suciedad ni siquiera después de lavarla.

Colocación de la unidad del filtro de aire



Figura 1

Sección transversal



Figura 2

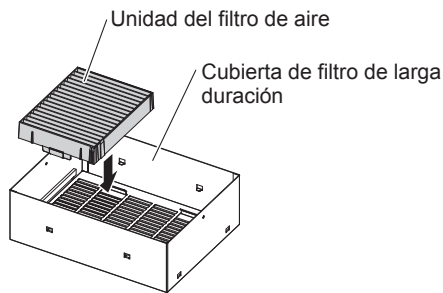

Figura 3

1) Instale las dos unidades de filtro de aire en la cubierta para filtro de larga duración. (Figura 1)

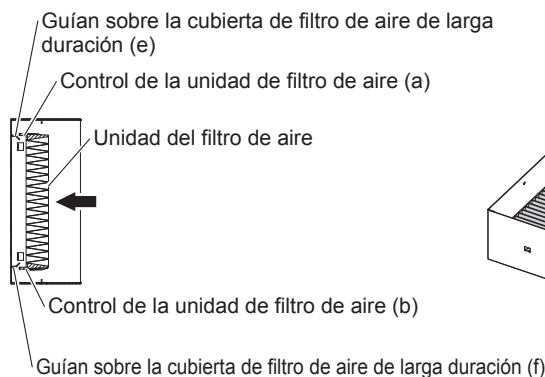
- Instale las dos unidades de filtro de aire en la cubierta para filtro de larga duración. El método para instalar las dos unidades de filtro de aire es el mismo.
- Alinee la posición de modo que los controles en la unidad de filtro de aire (a) y (b) estén fuera de las guías de la cubierta del filtro de larga duración (e) y (f), y empuje en dirección de la flecha sujetando el marco exterior de la unidad de filtro de aire. (Figura 2)
- Cuando las dos unidades de filtro de aire están instaladas (Figura 3), continúe en “Instalación de la cubierta para filtro de larga duración” (➔ página 224).

Nota

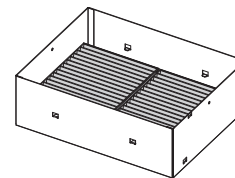
- Asegúrese de que la unidad de filtro de aire esté colocada correctamente antes de usar el proyector. Si no está colocada, el proyector succionará la suciedad y el polvo provocando un funcionamiento erróneo.

Instalación de la cubierta para filtro de larga duración



Figura 1



Figura 2

1) Instale la cubierta para filtro de larga duración en la placa de montaje para filtro de larga duración. (Figura 1)

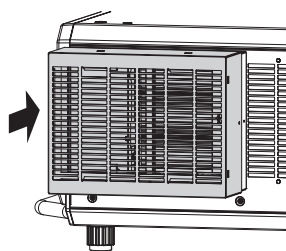
- Instale la cubierta del filtro de larga duración (con las dos unidades de filtro de aire instaladas) en la placa de montaje para filtro de larga duración del cuerpo del proyector.
- La cubierta del filtro de larga duración no tiene diferencia entre la parte superior y la parte inferior.

2) Fije la cubierta para filtro de larga duración. (Figura 2)

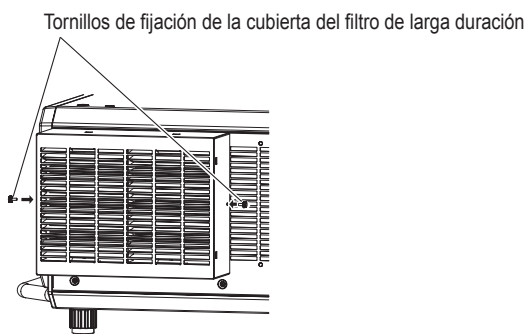
- Apriete con firmeza con los dos tornillos de fijación de la cubierta de filtro de larga duración (tornillos moleteados) extraídos en el paso 2) en “Extracción de la unidad del filtro de aire” (➔ página 222).
- Una vez fijada la cubierta para filtro de larga duración, vaya al paso “Reajuste del contador del filtro” (➔ página 224) a continuación.

Reajuste del contador del filtro

1) Encienda la alimentación del proyector.

- 2) **Pulse el botón <MENU> en el mando a distancia o en el panel de control.**
 - Aparece la pantalla [MENÚ PRINCIPAL].
- 3) **Pulse ▲▼ para seleccionar [SETUP PROYECTOR].**
- 4) **Pulse el botón <ENTER>.**
 - Aparece la pantalla [SETUP PROYECTOR].
- 5) **Pulse ▲▼ para seleccionar [AJUSTES DE FILTRO].**
- 6) **Pulse el botón <ENTER>.**
 - Aparece la pantalla [AJUSTES DE FILTRO].
- 7) **Pulse ▲▼ para seleccionar [AJUSTE CONTADOR FILTRO], y pulse el botón <ENTER>.**
- 8) **Cuando aparezca la pantalla de confirmación, pulse ◀▶ para seleccionar [EJECUTAR] y pulse el botón <ENTER>.**
 - El menú [SETUP PROYECTOR] → [ESTADO] → [CONTADOR FILTRO] aparece como “0”.

Nota

- Cuando el proyector se usa sin poner a cero el contador del filtro, el tiempo de uso real del filtro (valor numérico del contador) no podrá confirmarse.

Reemplazo de la unidad

Filtro

Si no se elimina la suciedad ni siquiera después del mantenimiento de la unidad de filtro de aire, es necesario sustituir la unidad.

El Unidad de reemplazo del filtro (Núm. de modelo: ET-EMF330) es un accesorio opcional. Para adquirir el producto, póngase en contacto con su proveedor.

Atención

- Asegúrese de apagar la alimentación antes de sustituir el filtro. (➔ páginas 59, 69)
- Asegúrese de que el proyector se encuentra en una posición estable y realice el mantenimiento en un sitio seguro, para evitar problemas si se le cae accidentalmente.

Nota

- El ciclo de reemplazo de la unidad de filtro de aire varía dependiendo del entorno de uso.

Para la unidad de filtro de aire

La sección describe el procedimiento de sustitución de la unidad de filtro de aire estándar instalada en el proyector.

Esta unidad de filtro de aire es la misma que la Unidad de reemplazo del filtro (Núm. de modelo: ET-EMF330) (accesorio/accesorio opcional).

- 1) **Quite la unidad del filtro de aire.**
 - Consulte “Extracción de la unidad del filtro de aire” (➔ página 220) de la unidad de filtro de aire estándar.
- 2) **Instale la Unidad de reemplazo del filtro (Núm. de modelo: ET-EMF330) (accesorio/accesorio opcional) en el proyector.**
 - Consulte “Colocación de la unidad del filtro de aire” (➔ página 221) de la unidad de filtro de aire estándar.
- 3) **Reajuste el contador del filtro.**
 - Consulte “Reajuste del contador del filtro” (➔ página 222) de la unidad de filtro de aire estándar.

Atención

- Al encender el proyector, asegúrese de que la unidad del filtro de aire está instalada. Si no está colocada, el proyector succionará la suciedad y el polvo provocando un funcionamiento erróneo.
- Cuando el proyector se usa sin la unidad de filtro de aire colocada, el indicador de filtro <FILTER> se enciende en rojo.
- Cuando el proyector se usa sin poner a cero el contador del filtro, el tiempo de uso real del filtro (valor numérico del contador) no podrá confirmarse.

Para la unidad de filtro de larga duración

Esta sección describe el procedimiento de sustitución de la unidad de filtro de aire cuando la Unidad de filtro de larga duración opcional (Núm. de modelo: ET-EMFU330) está instalada en vez de la unidad de filtro de aire estándar instalada en el proyector.

La unidad de filtro de larga duración usa dos de los mismos filtros de aire estándar instalados en el proyector o la Unidad de reemplazo del filtro (Núm. de modelo: ET-EMF330) (accesorio/accesorio opcional).

- 1) Extraiga las dos unidades de filtro de aire de la cubierta para filtro de larga duración.**
 - Consulte “Extracción de la unidad del filtro de aire” (➔ página 222) de la unidad de filtro de larga duración.
- 2) Instale las dos unidades de filtro de sustitución (Núm. de modelo: ET-EMF330) (accesorio/accesorio opcional) en la cubierta del filtro de larga duración.**
 - Consulte “Colocación de la unidad del filtro de aire” (➔ página 224) de la unidad de filtro de larga duración.
- 3) Instale la cubierta para filtro de larga duración en la placa de montaje para filtro de larga duración.**
 - Consulte “Instalación de la cubierta para filtro de larga duración” (➔ página 224) de la unidad de filtro de larga duración.
- 4) Reajuste del contador del filtro**
 - Consulte “Reajuste del contador del filtro” (➔ página 224) de la unidad de filtro de larga duración.

Nota

- Al encender el proyector, asegúrese de que la unidad del filtro de aire está instalada. Si no está colocada, el proyector succionará la suciedad y el polvo provocando un funcionamiento erróneo.
- Cuando el proyector se usa sin poner a cero el contador del filtro, el tiempo de uso real del filtro (valor numérico del contador) no podrá confirmarse.
- Consulte “Instalación de la unidad de filtro de larga duración (opcional)” (➔ página 263) para que el procedimiento instale la Unidad de filtro de larga duración opcional (Núm. de modelo: ET-EMFU330) en vez de la unidad de filtro de aire estándar instalada en el proyector.

Solución de problemas

Revise los siguientes puntos. Para más detalles, consulte las páginas correspondientes.

Problemas	Puntos que se tienen que verificar	Página
La alimentación no se enciende.	• ¿Está insertada firmemente la clavija de alimentación en la toma de corriente?	—
	• ¿El interruptor <MAIN POWER> está establecido en <OFF>?	69
	• ¿Recibe electricidad la toma de corriente?	—
	• ¿Los disyuntores de circuito están activados?	—
	• ¿Están encendidos o parpadeando los indicadores de la fuente luminosa <LIGHT1>/<LIGHT2> o el indicador de temperatura <TEMP>?	216
No se visualizan imágenes.	• ¿Ha realizado correctamente las conexiones a los dispositivos externos?	52
	• ¿La entrada de la imagen está seleccionada correctamente?	70
	• ¿El ajuste [BRILLO] está en el valor mínimo?	92
	• ¿El dispositivo externo que está conectado al proyector funciona correctamente?	—
	• ¿Se encuentra en uso la función shutter?	80
	• ¿La lente de proyección está instalada correctamente?	49
	• Si el indicador de alimentación <ON (G)/STANDBY (R)> parpadea en rojo, póngase en contacto con su distribuidor.	—
	• ¿Está la tapa de la lente todavía acoplada a la lente?	61
La imagen aparece borrosa.	• ¿Está correctamente ajustado el enfoque del lente?	71
	• ¿Es apropiada la distancia de proyección?	38
	• ¿Está sucia la lente?	23
	• ¿Está instalado el proyector de forma perpendicular a la pantalla?	—
El color es pálido o grisáceo.	• ¿Están las opciones [COLOR] y [TINTE] ajustadas correctamente?	92
	• ¿Está ajustado correctamente el dispositivo externo conectado al proyector?	52
	• ¿Está el cable RGB dañado?	—
El mando a distancia no responde.	• ¿Se han agotado las pilas?	—
	• ¿Las pilas están bien colocadas teniendo en cuenta la polaridad?	33
	• ¿Se desactiva la función del botón al deslizar el botón <LOCK> del mando a distancia?	28
	• ¿Hay obstrucciones entre el mando a distancia y el receptor de señales del mando a distancia del proyector?	28
	• ¿El mando a distancia se utiliza fuera de su margen de operación efectivo?	29
	• ¿Otro tipo de fuentes de luz, como luces fluorescentes, afectan la proyección?	29
	• ¿El ajuste [MANDO A DISTANCIA] en [CONTROL DE INICIO DE DISPOSITIVO] está establecido en [DESHABILITADO]?	184
	• ¿Se ha usado el terminal <REMOTE 2 IN> para el control de contacto?	247
• ¿Se ha realizado correctamente la operación de ajuste del número de ID?	83	
La pantalla de menú no aparece.	• ¿Se encuentra apagada la función de visualización de menú en pantalla (oculto)?	132
Los botones del panel de control no funcionan.	• ¿El ajuste [PANEL DE CONTROL] en [CONTROL DE INICIO DE DISPOSITIVO] está establecido en [DESHABILITADO]?	184
	• ¿Se ha usado el terminal <REMOTE 2 IN> para el control de contacto?	247
La imagen no se visualiza correctamente.	• ¿La selección de [SELECTOR DEL SISTEMA] es correcta?	98, 130
	• ¿Se ha realizado correctamente el ajuste de [AJUSTE DE ENTRADA RGB1]?	123
	• ¿Hay un problema con el dispositivo externo para emitir imágenes?	—
	• ¿Se está recibiendo una señal que no es compatible con el proyector?	250
No aparece la imagen enviada desde un ordenador.	• ¿El cable es demasiado largo? (Para los cables D-Sub, la longitud del cable no puede ser superior a 10 m (32'10").)	—
	• ¿Está ajustada correctamente la salida de vídeo externa del ordenador portátil? (Ej.: los ajustes de la salida externa pueden cambiarse pulsando simultáneamente las teclas "Fn" + "F3" o "Fn" + "F10". Como el método varía dependiendo del tipo de ordenador, consulte el manual del usuario entregado con su ordenador)	—
No aparece la imagen de la salida DVI-D del ordenador.	• ¿El ajuste [SELECCIÓN DE EDID] en [DVI-D IN] está configurado como [EDID3] o [EDID2:PC]?	125
	• Quizás sea necesario actualizar el controlador del acelerador de gráficos del ordenador a la última versión.	—
	• La condición podría mejorarse configurando el ajuste [SELECCIÓN DE EDID] de [DVI-D IN] y, a continuación, reiniciando el ordenador.	125

Capítulo 6 Mantenimiento — Solución de problemas

Problemas	Puntos que se tienen que verificar	Página
El vídeo enviado desde un dispositivo compatible con HDMI no aparece o aparece alterado.	• ¿El cable HDMI está bien conectado?	52
	• Apague y encienda la alimentación del proyector y del dispositivo externo.	—
	• ¿Se está recibiendo una señal que no es compatible con el proyector?	250
El desplazamiento de la lente no puede ajustarse.	• Realice la [CALIBRACIÓN DE LENTES].	73
	• ¿Está instalada la Lente de foco fijo (Núm. de modelo: ET-D75LE50)?	—
No puede controlar el proyector con Art-Net.	• ¿Se han realizado correctamente las conexiones entre el cable transmisor de par trenzado y un dispositivo externo y entre el cable transmisor de par trenzado y el proyector?	—
	• ¿Se ha configurado [AJUSTE Art-Net] con otra opción que no sea [NO]?	189
	• ¿Se han configurado correctamente las opciones [NET], [SUB NET], [UNIVERSE] y [DIRECCIÓN INICIO]?	189
La imagen de la entrada DIGITAL LINK no se visualiza.	• ¿El cable es compatible con el estado del proyector usado?	55
	• ¿Son correctas las conexiones entre el cable transmisor de par trenzado y el proyector o un dispositivo externo?	—
	• ¿Está [MODO DIGITAL LINK] ajustado en [AUTO] o [DIGITAL LINK]? ¿Está configurado como [ETHERNET]?	187
	• ¿Está recibiendo una señal no compatible con un cable transmisor de par trenzado?	—
El modo 3D no funciona.	• ¿El ajuste [FORMATO ENTRADA 3D] de [AJUSTES 3D] es correcto?	114
	• Compruebe la configuración de las gafas 3D.	—
	• ¿Se está recibiendo una señal compatible con el proyector?	255
Se invierten las imágenes izquierdas y derechas (no se muestran correctamente).	• ¿Se sincroniza? Compruebe la configuración de las gafas 3D.	—
	• Cambie la configuración de [CONMUTAR IZDA / DCHA] de [AJUSTES 3D].	114
La imagen de las gafas 3D parpadea.	• ¿Está dentro del rango de recepción?	—
Las gafas 3D no funcionan.	• ¿Está la pila para las gafas 3D agotada? Recargue la pila para las gafas 3D recargables. Cambie la pila por el tipo correcto.	—
	• ¿Es correcta la configuración de [AJUSTES 3D]?	113

Atención

- Si persisten los problemas después de verificar los puntos anteriores, póngase en contacto con su distribuidor.

Pantalla de autodiagnóstico

Hay una pantalla de autodiagnóstico en el lado del proyector. La pantalla de autodiagnóstico mostrará automáticamente el valor de la tensión de alimentación de entrada o los detalles de los errores o las advertencias cuando se producen. (➔ página 31)

La lista siguiente muestra el símbolo alfanumérico que aparece cuando se produce un error o una advertencia y sus detalles. Confirme “Número de acción”, y realice el procedimiento “Advertencia y medida para el error” (➔ página 231). La tensión de alimentación de entrada sólo se muestra con el valor numérico.

Error/símbolo alfanumérico de advertencia	Error/contenido de símbolo alfanumérico de advertencia	Número de acción
U04	Obstrucción del filtro	1
U11	Advertencia de temperatura de entrada	2
U12	Advertencia de temperatura del módulo óptico	2
U13	Advertencia de temperatura de aire de salida	3
U14	Advertencia de temperatura baja	4
U16	Advertencia de temperatura de fuente luminosa 1-B	2
U17	Advertencia de temperatura de fuente luminosa 1-S	2
U18	Advertencia de temperatura de fuente luminosa 2-B	2
U19	Advertencia de temperatura de fuente luminosa 2-S	2
U21	Error de temperatura de entrada	2
U22	Error de temperatura del módulo óptico	2
U23	Error de temperatura de aire de salida	3
U24	Error de temperatura baja	4
U25	Error de temperatura de fuente luminosa 1-B	2
U26	Error de temperatura de fuente luminosa 1-S	2
U27	Error de temperatura de fuente luminosa 2-B	2
U28	Error de temperatura de fuente luminosa 2-S	2
U81	Advertencia de tensión de CA baja (inferior a 90 V)	5
U84	Error de suministro de energía de terminal <DC OUT 1>	6
U85	Error de suministro de energía de terminal <DC OUT 2>	6
U90	Lente de proyección no instalada	7
UA0	Advertencia de temperatura del suministro de energía	2
UA1	Advertencia de temperatura FPGA	2
UA4	Error de la temperatura del suministro de energía	2
UA5	Error de temperatura FPGA	2
H01	Sustitución de la pila del reloj interno	8
H11	Error del sensor de temperatura del aire de entrada	9
H12	Error del sensor de temperatura del módulo óptico	9
H13	Error del sensor de temperatura de aire de salida	9
H14	Error del sensor de temperatura de fuente luminosa 1-B	9
H15	Error del sensor de temperatura de fuente luminosa 1-S	9
H16	Error del sensor de temperatura de fuente luminosa 2-B	9
H17	Error del sensor de temperatura de fuente luminosa 2-S	9
H18	Error del sensor de atasco	9
F00	Advertencia de bomba de refrigeración por líquido R	9
F01	Advertencia de bomba de refrigeración por líquido G	9
F02	Advertencia de bomba de refrigeración por líquido B	9
F03	Advertencia de fuente luminosa de bomba de refrigeración por líquido 1-B	9
F04	Advertencia de fuente luminosa de bomba de refrigeración por líquido 1-S	9
F05	Advertencia de fuente luminosa de bomba de refrigeración por líquido 2-B	9
F06	Advertencia de fuente luminosa de bomba de refrigeración por líquido 2-S	9
F11	Error del obturador	9
F15	Error del sensor de luminancia	9
F50	Advertencia del ventilador del radiador 1	9
F51	Advertencia del ventilador del radiador 2	9
F52	Advertencia del ventilador del radiador 3	9
F53	Advertencia del ventilador del radiador 4	9
F54	Advertencia del ventilador del radiador 5	9
F55	Advertencia del ventilador del radiador 6	9

Capítulo 6 Mantenimiento — Pantalla de autodiagnóstico

Error/símbolo alfanumérico de advertencia	Error/contenido de símbolo alfanumérico de advertencia	Número de acción
F56	Advertencia de ventilador del radiador 7	9
F57	Advertencia del ventilador del radiador 8	9
F58	Advertencia del ventilador del radiador 9	9
F59	Advertencia del ventilador del radiador 10	9
F70	Advertencia del ventilador del radiador 11	9
F71	Advertencia del ventilador del radiador 12	9
F72	Advertencia del ventilador de extracción 1	9
F73	Advertencia del ventilador de extracción 2	9
F74	Advertencia del ventilador de extracción 3	9
F75	Advertencia del ventilador de extracción 4	9
F76	Advertencia del ventilador de admisión 1	9
F77	Advertencia del ventilador de admisión 2	9
F78	Advertencia del ventilador 1 del prisma de colores	9
F79	Advertencia del ventilador 2 del prisma de colores	9
F61	Error de comunicación del controlador de fuente luminosa 1-B	9
F62	Error de comunicación del controlador de fuente luminosa 1-S	9
F63	Error de comunicación del controlador de fuente luminosa 2-B	9
F64	Error de comunicación del controlador de fuente luminosa 2-S	9
F96	Error del montador de lentes	9
FA0	Advertencia del ventilador 3 del prisma de colores	9
FA1	Advertencia del ventilador de prisma de colores 4	9
FA2	Advertencia del ventilador de extracción del motor 1	9
FA3	Advertencia del ventilador de rueda fluorescente 1	9
FA4	Advertencia del ventilador de rueda fluorescente 2	9
FA5	Advertencia del ventilador de entrada del circuito 1	9
FA6	Advertencia del ventilador de entrada del circuito 2	9
FA7	Advertencia del ventilador del controlador de fuente luminosa 1	9
FA8	Error de fuente luminosa 1-B	9
FC3	Advertencia del ventilador del controlador de fuente luminosa 2	9
FC4	Advertencia del ventilador de extracción del motor 2	9
FC8	Error de fuente luminosa 1-S	9
FH7	Error de fuente luminosa 2-B	9
FH8	Error de fuente luminosa 2-S	9
FE1	Error del ventilador del radiador 1	9
FE2	Error del ventilador del radiador 2	9
FE3	Error del ventilador del radiador 3	9
FE4	Error del ventilador del radiador 4	9
FE5	Error del ventilador del radiador 5	9
FE6	Error del ventilador del radiador 6	9
FE7	Error del ventilador del radiador 7	9
FE8	Error del ventilador del radiador 8	9
FE9	Error del ventilador del radiador 9	9
FF0	Error del ventilador del radiador 10	9
FF1	Error del ventilador del radiador 11	9
FF2	Error del ventilador del radiador 12	9
FF3	Error del ventilador de extracción 1	9
FF4	Error del ventilador de extracción 2	9
FF5	Error del ventilador de extracción 3	9
FF6	Error del ventilador de extracción 4	9
FF7	Error del ventilador de admisión 1	9
FF8	Error del ventilador de admisión 2	9
FF9	Error del ventilador 1 del prisma de colores	9
FE0	Error del ventilador 2 del prisma de colores	9
FH0	Error de la rueda fluorescente 1 SUB	9
FH1	Error de la rueda fluorescente 1 FPGA	9
FH2	Error de la rueda fluorescente 2 SUB	9
FH3	Error de la rueda fluorescente 2 FPGA	9

Error/símbolo alfanumérico de advertencia	Error/contenido de símbolo alfanumérico de advertencia	Número de acción
FJ0	Error de bomba de refrigeración por líquido R	9
FJ1	Error de bomba de refrigeración por líquido G	9
FJ2	Error de bomba de refrigeración por líquido B	9
FJ3	Error de fuente luminosa de bomba de refrigeración por líquido 1-B	9
FJ4	Error de fuente luminosa de bomba de refrigeración por líquido 1-S	9
FJ5	Error de fuente luminosa de bomba de refrigeración por líquido 2-B	9
FJ6	Error de fuente luminosa de bomba de refrigeración por líquido 2-S	9
FL1	Error de unidad de fuente luminosa 1-B	9
FL2	Error de unidad de fuente luminosa 1-S	9
FL3	Error de unidad de fuente luminosa 2-B	9
FL4	Error de unidad de fuente luminosa 2-S	9
FP8	Error del ventilador 3 del prisma de colores	9
FP9	Error del ventilador de prisma de colores 4	9
FU0	Error del ventilador de extracción del motor 1	9
FU1	Error del ventilador de rueda fluorescente 1	9
FU2	Error del ventilador de rueda fluorescente 2	9
FU3	Error del ventilador de entrada del circuito 1	9
FU4	Error del ventilador de entrada del circuito 2	9
FU5	Error del ventilador del controlador de fuente luminosa 1	9
FU6	Error del ventilador del controlador de fuente luminosa 2	9
FU7	Error del ventilador de extracción del motor 2	9

Nota

- La pantalla de autodiagnóstico y la información sobre los problemas pueden variar.
- Para los errores y las advertencias que no se describen en la tabla, póngase en contacto con su distribuidor.

■ Advertencia y medida para el error

Número de acción	Medida
1	Realice el mantenimiento o la sustitución del filtro. (➔ página 219)
2	La temperatura ambiental de operación es demasiado alta. Use el proyector con una temperatura ambiental de operación adecuada*1.
3	La temperatura ambiental de operación es demasiado alta o el orificio de salida de aire está bloqueado. Use el proyector con una temperatura ambiental de operación adecuada*1. O quite cualquier objeto que esté bloqueando el orificio de salida de aire.
4	La temperatura ambiental de operación es demasiado baja. Use el proyector con una temperatura ambiental de operación adecuada*1.
5	La tensión de la alimentación de entrada es baja. Utilice un cableado eléctrico que sea capaz de tolerar el consumo de energía del proyector.
6	La salida del terminal <DC OUT 1>/<DC OUT 2> es demasiado alta. Los dispositivos que requieren una fuente de alimentación que supera los 5 V CC/900 mA pueden ser conectados. Si no desaparece la pantalla tras extraer el dispositivo, póngase en contacto con su distribuidor.
7	La lente de proyección no puede ser detectada. Apague la alimentación e instale la lente de proyección otra vez. Si la pantalla no desaparece después de apagar y volver a encender el equipo, póngase en contacto con su distribuidor.
8	Se requiere cambiar la batería. Póngase en contacto con su distribuidor.
9	Si la pantalla no desaparece después de apagar y volver a encender el equipo, póngase en contacto con su distribuidor.

*1 Consulte "Temperatura ambiental de operación" (➔ página 258) para conocer la temperatura ambiental de operación del proyector.

Capítulo 7 Apéndice

Este capítulo está centrado en las especificaciones y el servicio posventa del proyector.

Información técnica

Protocolo PJLink

La función de red de este proyector es compatible con PJLink clase 1, y se puede usar el protocolo PJLink para realizar ajustes en el proyector, así como las operaciones de solicitud del estado del proyector desde un ordenador.

Comandos de control

La siguiente tabla detalla los comandos del protocolo PJLink que se pueden usar para controlar el proyector.

- Los caracteres x en tablas son caracteres no específicos.

Comando	Detalles de control	Parámetro/cadena de respuesta	Información	
POWR	Control de suministro de energía	0 1	Modo en espera Encendido	
POWR?	Solicitud de estado de suministro de energía	0 1 2	Modo en espera Encendido Preparación para el apagado del proyector	
INPT	Selección de entrada	11 12	RGB1 RGB2	
INPT?	Solicitud de selección de entrada	31 32 33 34 35	DVI-D HDMI DIGITAL LINK SDI1 SDI2	
AVMT	Control de shutter	30	Función del obturador desactivada (obturador abierto)	
AVMT?	Solicitud de estado de shutter	31	Función del obturador habilitada (obturador cerrado)	
ERST?	Solicitud de estado de error	xxxxxx	1.er byte 2.º byte 3.er byte 4.º byte 5.º byte 6.º byte	Indica los errores del ventilador y muestra 0 - 2. Indica los errores de la fuente luminosa y muestra 0 o 2. Indica los errores de la temperatura y muestra 0 - 2. Muestra 0. Indica errores del filtro y muestra 0 - 2. Indica otros errores y muestra 0 - 2.
LAMP?	Solicitud de estado de la fuente luminosa	xxxxxxxxxxx	Primer número (1 - 5 dígitos): tiempo de uso de la fuente luminosa 1 Segundo número: 0 = fuente luminosa 1 apagada, 1 = fuente luminosa 1 encendida Tercer número (1 - 5 dígitos): tiempo de uso de la fuente luminosa 2 Cuarto número: 0 = fuente luminosa 2 apagada, 1 = fuente luminosa 2 encendida	
INST?	Solicitud de lista de selección de entrada	11 12 31 32 33 34 35	—	
NAME?	Solicitud de nombre de proyector	xxxxx	Muestra el nombre configurado en [NOMBRE PROYECTOR] de [NETWORK SETUP].	
INF1?	Solicitud de nombre de fabricante	Panasonic	Muestra el nombre del fabricante.	
INF2?	Solicitud de nombre de modelo	RZ31K RS30K	Muestra el nombre del modelo.	
INF0?	Otras solicitudes de información	xxxxx	Muestra información como el número de versión.	
CLSS?	Solicitud de información de clase	1	Muestra la clase de PJLink.	

Autenticación de seguridad de PJLink

La contraseña usada para PJLink es la misma que la contraseña configurada para control web.

Al usar el proyector sin la autenticación de seguridad, no establezca una contraseña para control web.

- Para las especificaciones relacionadas con PJLink, visite el sitio web de “Japan Business Machine and Information System Industries Association”.

URL <http://pjlink.jbmia.or.jp/english/>

Uso de la función Art-Net

Como la función de red del proyector es compatible con la función Art-Net, puede controlar los ajustes del proyector con la aplicación de software y el controlador DMX usando el protocolo Art-Net.

Definición del canal

La tabla siguiente enumera las definiciones de canal usadas para controlar el proyector con la función Art-Net.

Los ajustes de canal se pueden cambiar con el menú [RED] → [AJUSTES CANAL Art-Net] (➔ página 190).

Los detalles del control asignado a cada canal corresponden a lo que se muestra en la siguiente tabla.

- La asignación de canales para [USUARIO] se realiza en la configuración predeterminada de fábrica. La asignación puede cambiarse.

Canal	Detalles de control			
	[1]	[2]	[3]	[USUARIO]
CANAL1	OBTURADOR	SALIDA DE LA LUZ	SALIDA DE LA LUZ	SALIDA DE LA LUZ
CANAL2	SELECCIÓN DE ENTRADA	SELECCIÓN DE ENTRADA	SELECCIÓN DE ENTRADA	SELECCIÓN DE ENTRADA
CANAL3	SELECC. FUNC. OBJET.	POSICIÓN LENTE	POSICIÓN LENTE	POSICIÓN LENTE
CANAL4	CONTROL DE LENTES	CAMBIO HOR. LENTE	CAMBIO HOR. LENTE	CAMBIO HOR. LENTE
CANAL5	ENCENDER/APAGAR	CAMBIO VER. LENTE	CAMBIO VER. LENTE	CAMBIO VER. LENTE
CANAL6	SALIDA DE LA LUZ	ENFOQUE DE LENTE	ENFOQUE DE LENTE MSB	ENFOQUE DE LENTE
CANAL7	HABILIT./DESHABILIT.	ZOOM LENTE	ENFOQUE DE LENTE LSB	ZOOM LENTE
CANAL8	APAGADO GRAD. ACTIV.	ENCENDER/APAGAR	ZOOM LENTE MSB	ENCENDER/APAGAR
CANAL9	APAGADO GRAD. DESAC.	GEOMETRÍA	ZOOM LENTE LSB	GEOMETRÍA
CANAL10	PERSONALIZAR MASCARA	PERSONALIZAR MASCARA	OBTURADOR	PERSONALIZAR MASCARA
CANAL11	GEOMETRÍA	HABILIT./DESHABILIT.	HABILIT./DESHABILIT.	HABILIT./DESHABILIT.
CANAL12	NINGUNO	NINGUNO	NINGUNO	NINGUNO

Contenido que puede controlarse por cada configuración del canal Art-Net

✓: Puede controlarse

Detalles de control	Configuración del canal Art-Net			
	[1]	[2]	[3]	[USUARIO]
SALIDA DE LA LUZ	✓	✓	✓	✓
SELECCIÓN DE ENTRADA	✓	✓	✓	✓
SELECC. FUNC. OBJET.	✓	—	—	—
CONTROL DE LENTES	✓	—	—	—
POSICIÓN LENTE	—	✓	✓	✓
CAMBIO HOR. LENTE	—	✓	✓	✓
CAMBIO VER. LENTE	—	✓	✓	✓
ENFOQUE DE LENTE	—	✓	—	✓
ZOOM LENTE	—	✓	—	✓
ENCENDER/APAGAR	✓	✓	—	✓
OBTURADOR	✓	—	✓	✓
APAGADO GRAD. ACTIV.	✓	—	—	✓
APAGADO GRAD. DESAC.	✓	—	—	✓
GEOMETRÍA	✓	✓	—	✓

Detalles de control	Configuración del canal Art-Net			
	[1]	[2]	[3]	[USUARIO]
PERSONALIZAR MASCARA	✓	✓	—	✓
CONGELADO	—	—	—	✓
COLOR	—	—	—	✓
TINTE	—	—	—	✓
PATRÓN DE TRAMA	—	—	—	✓
CAMBIO HORLENTE MSB	—	—	—	✓*1
CAMBIO HORLENTE LSB	—	—	—	✓*1
CAMBIO VERLENTE MSB	—	—	—	✓*1
CAMBIO VERLENTE LSB	—	—	—	✓*1
ENFOQUE DELENTE MSB	—	—	✓	✓*1
ENFOQUE DELENTE LSB	—	—	✓	✓*1
ZOOMLENTE MSB	—	—	✓	✓*1
ZOOMLENTE LSB	—	—	✓	✓*1
HABILIT./DESHABILIT.	✓	✓	✓	✓

*1 Estos elementos se pueden controlar en los casos siguientes.
 Cuando la unidad de motor CC estándar instalada en la Lente de zoom (Núm. de modelo: ET-D75LE6, ET-D75LE8, ET-D75LE10, ET-D75LE20, ET-D75LE30, ET-D75LE40, etc.) se sustituye por la unidad de motor paso a paso usando el Kit de motor paso a paso (Núm. de modelo: ET-D75MKS10), o cuando se instala una lente de proyección con el motor paso a paso.

Detalles de control

■ SALIDA DE LA LUZ

Puede configurarse en 256 incrementos entre 100 % y 0 %.

Acción	Parámetro	Valor predeterminado
100 %	0	0
...	...	
0 %	255	

■ SELECCIÓN DE ENTRADA (cuando [AJUSTES CANAL Art-Net] está configurado como [1])

Acción	Parámetro	Valor predeterminado
Ninguna acción	0-7	0
RGB1	8-15	
RGB2	16-23	
Ninguna acción	24-31	
DVI-D	32-39	
HDMI	40-47	
SDI1	48-55	
SDI2	56-63	
Ninguna acción	64-127	
Ejecución de P IN P, USUARIO1	128-135	
Ejecución de P IN P, USUARIO2	136-143	
Ejecución de P IN P, USUARIO3	144-151	
Ninguna acción	152-255	

■ **SELECCIÓN DE ENTRADA** (cuando la opción [AJUSTES CANAL Art-Net] se configura con otro valor distinto de [1])

Acción	Parámetro	Valor predeterminado
Ninguna acción	0-7	0
RGB1	8-15	
RGB2	16-23	
DVI-D	24-31	
HDMI	32-39	
DIGITAL LINK	40-47	
SDI1	48-55	
SDI2	56-63	
Ninguna acción	64-119	
P IN P NO	120-127	
Ejecución de P IN P, USUARIO1	128-135	
Ejecución de P IN P, USUARIO2	136-143	
Ejecución de P IN P, USUARIO3	144-151	
Ninguna acción	152-255	

■ **SELECC. FUNC. OBJET.**

Funciona junto con CONTROL DE LENTES.

Acción	Parámetro	Valor predeterminado
Ninguna acción	0-15	0
CAMBIO HOR.LENTE	16-31	
CAMBIO VER.LENTE	32-47	
ENFOQUE DE LENTE	48-63	
ZOOM LENTE	64-79	
Desplazamiento a la posición inicial	80-95	
Cargar MEMORIA LENTE 1	96-111	
Cargar MEMORIA LENTE 2	112-127	
Cargar MEMORIA LENTE 3	128-143	
Ninguna acción	144-255	

■ **CONTROL DE LENTES**

Funciona junto con SELECC. FUNC. OBJET.

Acción	Parámetro	Valor predeterminado		
Ajuste de la lente	(-) Alta velocidad	0-31	100	
	(-) Baja velocidad	32-63		
	(-) Ajuste preciso	64-95		
La operación se detiene	96-127			
Ajuste de la lente	(+) Ajuste preciso	128-159		
	(+) Baja velocidad	160-191		
	(+) Alta velocidad	192-223		
Ejecución de la acción del comando	224-255			

■ POSICIÓN LENTE

Acción	Parámetro	Valor predeterminado
Ninguna acción	0-31	0
Desplazamiento a la posición inicial	32-63	
Cargar MEMORIA LENTE 1	64-79	
Cargar MEMORIA LENTE 2	80-95	
Cargar MEMORIA LENTE 3	96-111	
Cargar MEMORIA LENTE 4	112-127	
Cargar MEMORIA LENTE 5	128-143	
Cargar MEMORIA LENTE 6	144-159	
Cargar MEMORIA LENTE 7	160-175	
Cargar MEMORIA LENTE 8	176-191	
Cargar MEMORIA LENTE 9	192-207	
Cargar MEMORIA LENTE 10	208-223	
Ninguna acción	224-255	

■ CAMBIO HOR. LENTE, CAMBIO VER. LENTE, ENFOQUE DE LENTE, ZOOM LENTE

Acción	Parámetro	Valor predeterminado		
Ajuste de la lente	(-) Alta velocidad	0-31	128	
	(-) Baja velocidad	32-63		
	(-) Ajuste preciso	64-95		
La operación se detiene	96-159			
Ajuste de la lente	(+) Ajuste preciso	160-191		
	(+) Baja velocidad	192-223		
	(+) Alta velocidad	224-255		

■ ENCENDER/APAGAR

Acción	Parámetro	Valor predeterminado
Modo en espera	0-63	128
Ninguna acción	64-191	
Encendido	192-255	

■ OBTURADOR

Acción	Parámetro	Valor predeterminado
OBTURADOR: Abrir	0-63	128
Ninguna acción	64-191	
OBTURADOR: Cerrado	192-255	

■ APAGADO GRADUAL ACTIVADO, APAGADO GRADUAL DESACTIVADO

Funciona junto con OBTURADOR.

Acción	Parámetro	Valor predeterminado
NO	0-15	255
0.5s	16-31	
1.0s	32-47	
1.5s	48-63	
2.0s	64-79	
2.5s	80-95	
3.0s	96-111	
3.5s	112-127	
4.0s	128-143	
5.0s	144-159	
7.0s	160-175	
10.0s	176-191	
Ninguna acción	192-255	

■ GEOMETRÍA

Acción	Parámetro	Valor predeterminado
NO	0-15	255
KEYSTONE	16-31	
CORRECCIÓN CURVA	32-47	
PC-1	48-63	
PC-2	64-79	
PC-3	80-95	
ESQUINA/COJÍN	96-111	
Ninguna acción	112-255	

■ PERSONALIZAR MASCARA

Para usar PC-1, PC-2 o PC-3, es necesario el Kit de actualización opcional (Núm. de modelo: ET-UK20).

Acción	Parámetro	Valor predeterminado
NO	0-31	255
PC-1	32-63	
PC-2	64-95	
PC-3	96-127	
Ninguna acción	128-255	

■ CONGELADO

Acción	Parámetro	Valor predeterminado
Ninguna acción	0-31	128
APAGADO	32-95	
Ninguna acción	96-159	
ENCENDIDO	160-223	
Ninguna acción	224-255	

■ **COLOR, TINTE**

Acción	Parámetro	Valor predeterminado
Ninguna acción	0-31	0
Configuración por defecto	32-63	
-31	64	
...	...	
0	128-129	
...	...	
+31	191	
Ninguna acción	192-255	

■ **PATRÓN DE TRAMA**

Acción	Parámetro	Valor predeterminado
Ninguna acción	0-15	0
APAGADO	16-31	
BLANCO	32-47	
AMARILLO	48-63	
CIAN	64-79	
VERDE	80-95	
MAGENTA	96-111	
ROJO	112-127	
AZUL	128-143	
NEGRO	144-159	
LOGO USUARIO	160-175	
Ninguna acción	176-255	

■ **CAMBIO HOR LENTE MSB, CAMBIO VER LENTE MSB, ENFOQUE DE LENTE MSB, ZOOM LENTE MSB**

Accione CAMBIO HOR LENTE MSB junto con CAMBIO HOR LENTE LSB.

Accione CAMBIO VER LENTE MSB junto con CAMBIO VER LENTE LSB.

Accione ENFOQUE DE LENTE MSB junto con ENFOQUE DE LENTE LSB.

Accione ZOOM LENTE MSB junto con ZOOM LENTE LSB.

Acción	Parámetro	Valor predeterminado
Ninguna acción	0-15	0
Ajuste básico	16-255	

■ **CAMBIO HOR LENTE LSB, CAMBIO VER LENTE LSB, ENFOQUE DE LENTE LSB, ZOOM LENTE LSB**

Accione CAMBIO HOR LENTE LSB junto con CAMBIO HOR LENTE MSB.

Accione CAMBIO VER LENTE LSB junto con CAMBIO VER LENTE MSB.

Accione ENFOQUE DE LENTE LSB junto con ENFOQUE DE LENTE MSB.

Accione ZOOM LENTE LSB junto con ZOOM LENTE MSB.

Acción	Parámetro	Valor predeterminado
Ninguna acción	0-15	0
Ajuste preciso	16-255	

■ **HABILIT./DESHABILIT.**

El funcionamiento de todos los canales no se acepta cuando se configura como “Desactivación”.

Acción	Parámetro	Valor predeterminado
Desactivación	0-127	0
Activación	128-255	

Nota

- Si el proyector se controla con el mando a distancia o el panel de control, o a través de comandos de control mientras se controla el proyector con la función Art-Net, el ajuste del controlador DMX o la aplicación informática puede ser diferente del estado del proyector. Para reflejar los controles de todos los canales en el proyector, configure la opción "HABILIT./DESHABILIT." del canal 11 como "Desactivación" y después vuelva a "Activación".
- Para crear y registrar la imagen de LOGO USUARIO, use el "Logo Transfer Software" incluido en el CD-ROM suministrado.

Comandos de control mediante LAN

Cuando está configurada la contraseña de derechos de administrador de control web (modo de protección)

Conexiones

1) Obtenga la dirección IP y el número de puerto (valor inicial establecido = 1024) del proyector y solicite una conexión con el proyector.

- Puede obtener tanto la dirección IP como el número de puerto en la pantalla de menú del proyector.

Dirección IP	Se obtiene en el menú [RED] → [ESTADO DE RED].
Número de puerto	Se obtiene en el menú [RED] → [NETWORK CONTROL] → [COMMAND PORT].

2) Compruebe la respuesta del proyector.

	Sección de datos	Blanco	Modo	Blanco	Sección de números aleatoria	Símbolo de terminación
Comando de ejemplo	"NTCONTROL" (cadena ASCII)	' '	'1'	' '	"ZZZZZZZZ" (número hexadecimal de código ASCII)	(CR) 0x0d
Longitud de datos	9 bytes	1 byte	1 byte	1 byte	8 bytes	1 byte

- Modo: 1 = modo de protección
- Ejemplo: Respuesta durante el modo de protección (la sección de números aleatoria es un valor sin definir)
"NTCONTROL 1 23181e1e" (CR)

3) Genere un valor hash de 32 bytes a partir de los siguientes datos usando el algoritmo MD5.

- "xxxxxx:yyyy:zzzzzzzz"

xxxxxx	Nombre de usuario con derechos de administrador del control web (el nombre de usuario predeterminado es "admin1")
yyyyy	Contraseña del usuario con derechos de administrador indicado arriba (la contraseña predeterminada es "panasonic")
zzzzzzzz	Número aleatorio de 8 bytes obtenido en el paso 2)

Método de transmisión de comando

Realice la transmisión usando los siguientes formatos de comando.

■ Datos transmitidos

	Encabezado			Sección de datos	Símbolo de terminación
Comando de ejemplo	Valor hash "Conexiones" (→ página 240)	'0' 0x30	'0' 0x30	Comandos de control (cadena ASCII)	(CR) 0x0d
Longitud de datos	32 bytes	1 byte	1 byte	Longitud indefinida	1 byte

- Ejemplo: Transmisión del comando de adquisición del estado del suministro de energía (el valor hash se calcula a partir del nombre de usuario predeterminado, la contraseña y el número aleatorio adquirido)
"dbdd2dabd3d4d68c5dd970ec0c29fa6400QPW" (CR)

■ Datos recibidos

	Encabezado		Sección de datos	Símbolo de terminación
Comando de ejemplo	'0' 0x30	'0' 0x30	Comandos de control (cadena ASCII)	(CR) 0x0d
Longitud de datos	1 byte	1 byte	Longitud indefinida	1 byte

- Ejemplo: El proyector se enciende
"00001" (CR)

■ Respuesta de error

	Cadena	Detalles	Símbolo de terminación
Mensaje	"ERR1"	Comando de control indefinida	(CR) 0x0d
	"ERR2"	Fuera del margen de parámetro	
	"ERR3"	Estado ocupado o período no aceptable	
	"ERR4"	Desconexión por tiempo o período no aceptable	
	"ERR5"	Longitud incorrecta de datos	
	"ERRA"	Contraseña incorrecta	
Longitud de datos	4 bytes	—	1 byte

Cuando no está configurada la contraseña de derechos de administrador de control web (modo sin protección)

Conexiones

- 1) **Obtenga la dirección IP y el número de puerto (valor inicial establecido = 1024) del proyector y solicite una conexión con el proyector.**

- Puede obtener tanto la dirección IP como el número de puerto en la pantalla de menú del proyector.

Dirección IP	Se obtiene en el menú [RED] → [ESTADO DE RED].
Número de puerto	Se obtiene en el menú [RED] → [NETWORK CONTROL] → [COMMAND PORT].

- 2) **Compruebe la respuesta del proyector.**

	Sección de datos	Blanco	Modo	Símbolo de terminación
Comando de ejemplo	"NTCONTROL" (cadena ASCII)	' ' 0x20	'0' 0x30	(CR) 0x0d

	Sección de datos	Blanco	Modo	Símbolo de terminación
Longitud de datos	9 bytes	1 byte	1 byte	1 byte

- Modo: 0 = modo sin protección
- Ejemplo: Respuesta durante el modo sin protección
“NTCONTROL 0” (CR)

Método de transmisión de comando

Realice la transmisión usando los siguientes formatos de comando.

■ Datos transmitidos

	Encabezado		Sección de datos	Símbolo de terminación
Comando de ejemplo	'0' 0x30	'0' 0x30	Comandos de control (cadena ASCII)	(CR) 0x0d
Longitud de datos	1 byte	1 byte	Longitud indefinida	1 byte

- Ejemplo: Transmisión del comando de adquisición del estado del suministro de energía
“00QPW” (CR)

■ Datos recibidos

	Encabezado		Sección de datos	Símbolo de terminación
Comando de ejemplo	'0' 0x30	'0' 0x30	Comandos de control (cadena ASCII)	(CR) 0x0d
Longitud de datos	1 byte	1 byte	Longitud indefinida	1 byte

- Ejemplo: La alimentación del proyector está en estado de espera
“00000” (CR)

■ Respuesta de error

	Cadena	Detalles	Símbolo de terminación
Mensaje	“ERR1”	Comando de control indefinida	(CR) 0x0d
	“ERR2”	Fuera del margen de parámetro	
	“ERR3”	Estado ocupado o período no aceptable	
	“ERR4”	Desconexión por tiempo o período no aceptable	
	“ERR5”	Longitud incorrecta de datos	
	“ERRA”	Contraseña incorrecta	
Longitud de datos	4 bytes	—	1 byte

Terminal <SERIAL IN>/<SERIAL OUT>

El terminal <SERIAL IN>/<SERIAL OUT> del proyector está en conformidad con RS-232C de tal modo que el proyector se puede conectar y controlar desde un ordenador.

Conexión

Un proyector

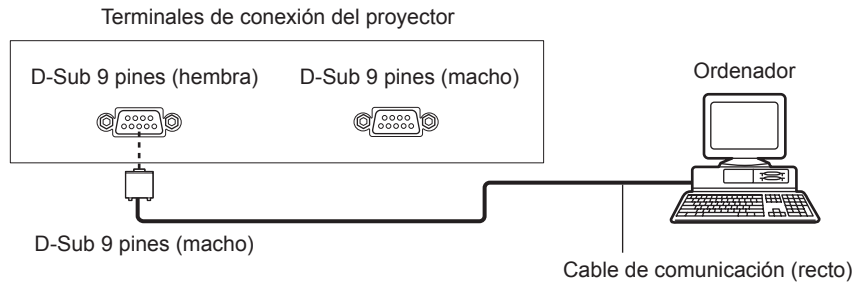

Varios proyectores

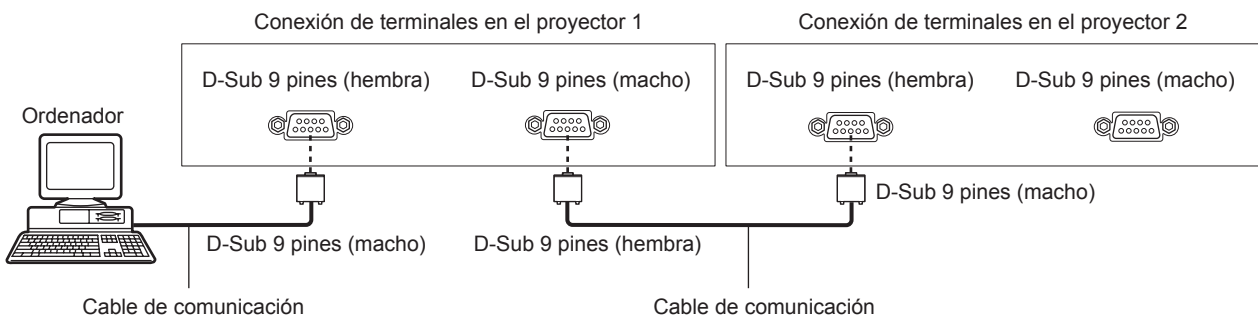

Al establecer la conexión con dispositivos compatibles con DIGITAL LINK

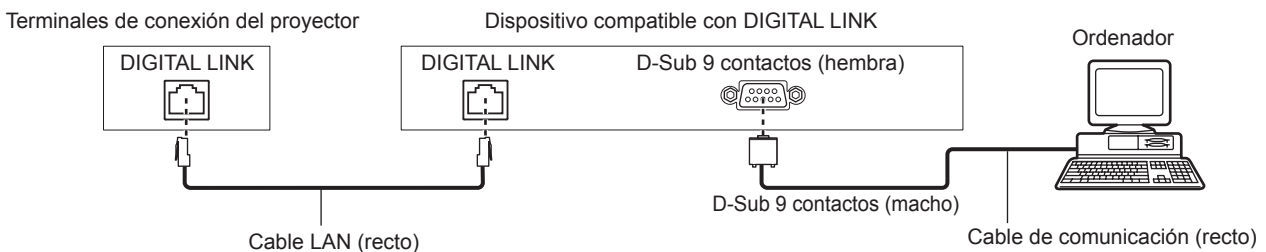

Nota

- El destino de [RS-232C] (➔ página 168) debe establecerse según el método de conexión.
- Para controlar el proyector que está en modo en espera estableciendo la conexión con el dispositivo compatible DIGITAL LINK, configure el menú [SETUP PROYECTOR] → [MODO STANDBY] (➔ página 161) como [NORMAL]. Cuando [MODO STANDBY] está ajustado en [ECO], el proyector no puede controlarse durante el modo en espera.

Asignaciones de claves y nombres de señales

D-Sub 9 pines (hembra) Vista exterior	Núm. de pines	Nombre de señal	Detalles
	(1)	—	NC
	(2)	TXD	Datos transmitidos
	(3)	RXD	Datos recibidos
	(4)	—	NC
	(5)	GND	Masa
	(6)	—	NC
	(7)	CTS	Conectado internamente
	(8)	RTS	
	(9)	—	NC

D-Sub 9 pines (macho) Vista exterior	Núm. de pines	Nombre de señal	Detalles
	(1)	—	NC
	(2)	RXD	Datos recibidos
	(3)	TXD	Datos transmitidos
	(4)	—	NC
	(5)	GND	Masa
	(6)	—	NC
	(7)	RTS	Conectado internamente
	(8)	CTS	
	(9)	—	NC

Condiciones de comunicación (ajustes predeterminados de fábrica)

Nivel de señal	Conforme al estándar RS-232C
Método de sincronización	Asíncrona
Tasa de baudios	9 600 bps
Paridad	Ninguno
Longitud de caracteres	8 bits
Bit de parada	1 bit
Parámetro X	Ninguno
Parámetro S	Ninguno

Formato básico

La transmisión desde un ordenador empieza con STX y, después, se envían el ID, el comando, el parámetro y ETX, en este orden. Agregue parámetros teniendo en cuenta los detalles de control.

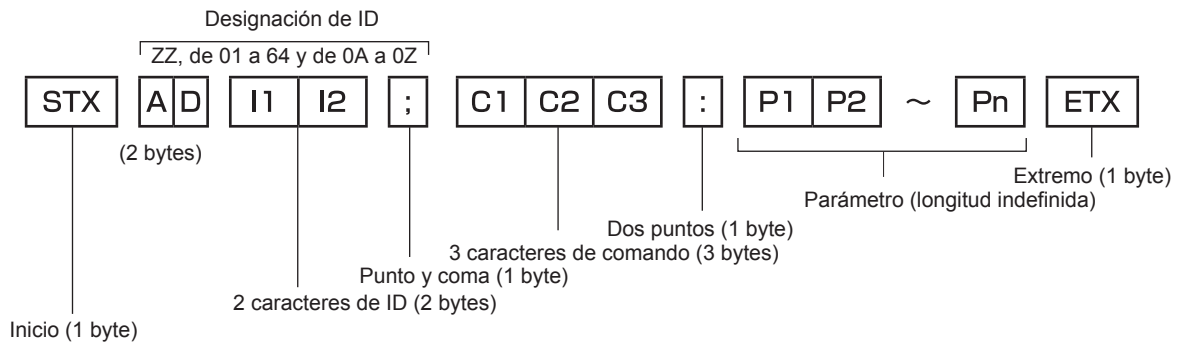

Formato básico (con comandos secundarios)

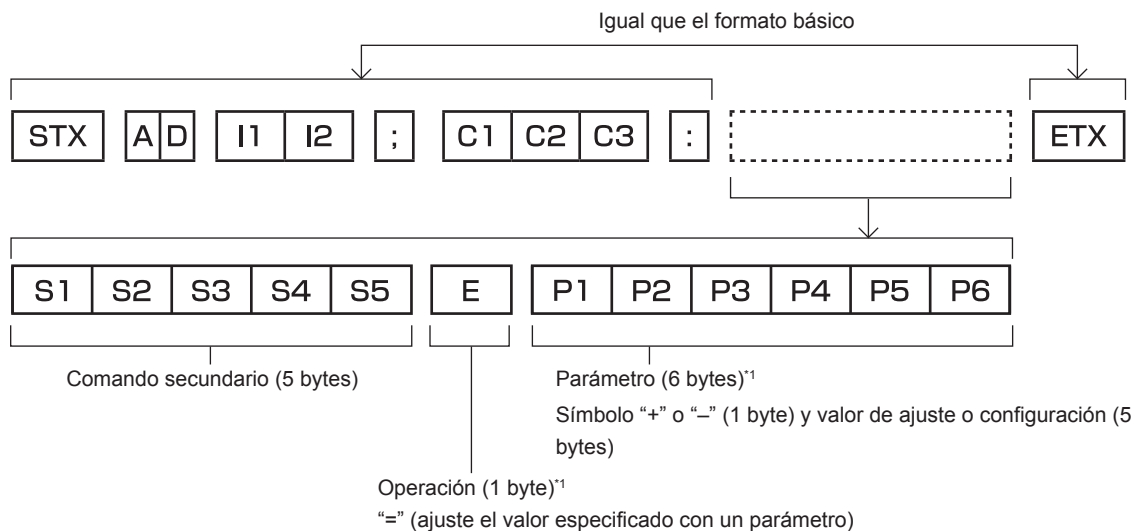

*1 Al transmitir un comando que no necesita ningún parámetro, la operación (E) y el parámetro no son necesarios.

Atención

- Si se envía un comando después de que la fuente luminosa empiece a iluminarse, puede existir un retraso en la respuesta o el comando podría no ejecutarse. Intente enviar o recibir cualquier comando después de 60 segundos.
- Al transmitir múltiples comandos, asegúrese de esperar hasta que hayan transcurrido 0,5 segundos después de haber recibido la respuesta del proyector antes de enviar el siguiente comando. Al transmitir un comando que no requiere un parámetro, los dos puntos (:) no son necesarios.

Nota

- Si no se puede ejecutar un comando, se envía la respuesta "ER401" del proyector al ordenador.
- Si se envía un parámetro no válido, se envía la respuesta "ER402" del proyector al ordenador.
- La transmisión de ID en RS-232C es compatible con ZZ (TODOS) y de 01 a 64, así como los grupos de 0A a 0Z.
- Si se envía un comando con un ID designado, se enviará una respuesta al ordenador solamente en los casos siguientes.
 - Cuando coincide con el ID del proyector
 - El ID se designa como TODOS y para [RESPUESTA (ID TODO)] se selecciona [SÍ]
 - El ID se designa como GRUPO y para [RESPUESTA (ID GRUPO)] se selecciona [SÍ]
- STX y ETX son códigos de carácter. STX mostrado en hexadecimal es 02 y ETX mostrado en hexadecimal es 03.

Al controlarse múltiples proyectores

Al controlarse todos los múltiples proyectores

Al controlar múltiples proyectores juntos mediante RS-232C, realice los siguientes ajustes.

- 1) **Ajuste un ID distinto para cada proyector.**
- 2) **Ajuste [RESPUESTA (ID TODO)] en [SÍ] solamente en un proyector.**
- 3) **Ajuste [RESPUESTA (ID TODO)] en [NO] en el resto de proyectores configurados en el paso 2).**

Al controlarse todos los múltiples proyectores en unidad de grupo

Al controlar múltiples proyectores en unidad de grupo mediante RS-232C, realice los siguientes ajustes.

- 1) **Ajuste un ID distinto para cada proyector.**
- 2) **Configure el mismo ajuste para [GRUPO] en cada grupo.**
- 3) **Ajuste [RESPUESTA (ID GRUPO)] en [SÍ] solamente en un proyector.**
- 4) **Ajuste [RESPUESTA (ID GRUPO)] en [NO] en el resto de proyectores configurados en el paso 3).**

Nota

- La respuesta no se realiza correctamente si [RESPUESTA (ID TODO)] se configura como [SÍ] en dos o más proyectores.
- Al ajustar múltiples proyectores, ajuste [RESPUESTA (ID GRUPO)] en [SÍ] solamente en un proyector de cada grupo.
La respuesta no se realiza correctamente si [RESPUESTA (ID GRUPO)] se configura como [SÍ] en dos o más proyectores del mismo grupo.

Especificación del cable

Cuando se conecta a un ordenador

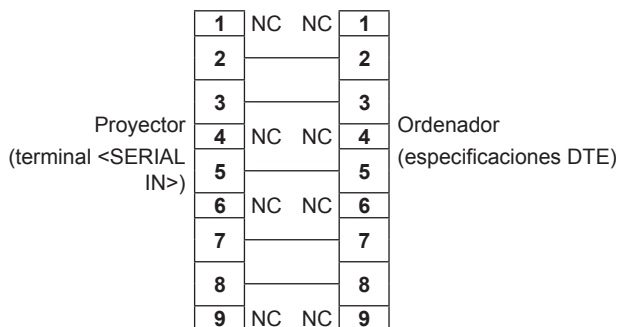

Al conectarse múltiples proyectores

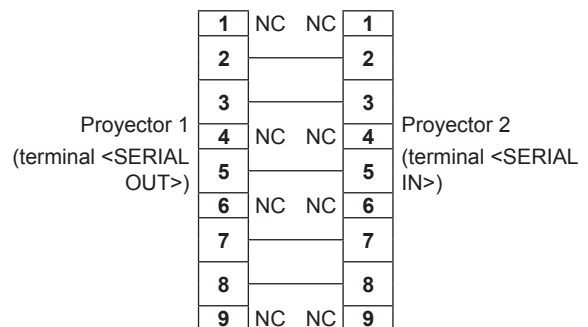

Comandos de control

La siguiente tabla muestra los comandos que se pueden usar para controlar el proyector usando un ordenador.

■ Comando de control del proyector

Comando	Detalles	Parámetro/cadena de respuesta	Información (parámetro)
PON	Encendido	—	Para verificar si la alimentación está encendida, use el comando "Solicitud de alimentación".
POF	Alimentación en modo en espera		
QPW	Solicitud de alimentación	000 001	STANDBY Encendido
IIS	Cambio de la señal de entrada	RG1 RG2 DVI HD1 DL1 SD1 SD2	RGB1 RGB2 DVI-D HDMI DIGITAL LINK SDI1 SDI2
OSH	Control de obturador	0	ABIERTO
QSH	Solicitud de estado de shutter	1	CERRADO
VSE	Cambio de relación de aspecto	0 1 2 5	ESTÁNDAR/VID AUTO/AUTO 4:3 16:9 COMPLETO
QSE	Solicitud de configuración de relación de aspecto	6 9 10	EXPANSIÓN H/V EXPANSIÓN H. EXPANSIÓN V.
OPP	Ejecución de P IN P	0 1	NO USUARIO1
QPP	Solicitud de ajuste de P IN P	2 3	USUARIO2 USUARIO3
OCS	Cambio de memoria secundaria	01 - 96	Número de memoria secundaria
QSB	Solicitud de estado de memoria secundaria		

■ Comando de control del proyector (con comando secundario)

Comando	Comando secundario	Detalles	Información
VXX	RYC11	RGB1 ajuste de entrada	+00000 = RGB/YP _B P _R , +00001 = Y/C, +00002 = VIDEO

■ Comandos de control de la lente

Comando	Comando secundario	Detalles	Información
VXX	LNSI2	Desplazamiento de la lente H	+00000 = Ajuste preciso 1+, +00001 = Ajuste preciso 1-, +00100 = Ajuste preciso 2+, +00101 = Ajuste preciso 2-, +00200 = Ajuste aproximado+, +00201 = Ajuste aproximado-
VXX	LNSI3	Desplazamiento de la lente V	
VXX	LNSI4	Enfoque de la lente	
VXX	LNSI5	Zoom de la lente	

Terminal <REMOTE 2 IN>

Es posible controlar el proyector a distancia (por medio del contacto externo) desde un panel de control localizado lejos del proyector donde no se pueden alcanzar las señales del mando a distancia.

Utilice el terminal <REMOTE 2 IN> de los terminales de conexión del proyector para conectarlo en el panel de control.

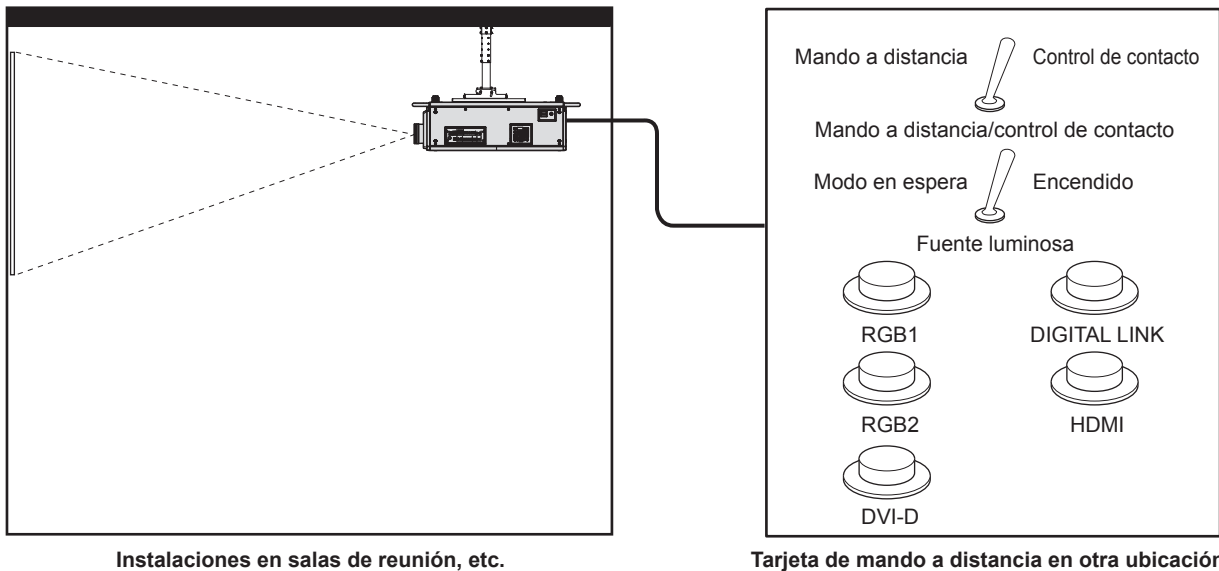

Asignaciones de pines y nombres de señales

D-Sub 9 pines Vista exterior	Núm. de pines	Nombre de señal	Abierto (H)	Corto (L)
	(1)	GND	—	GND
	(2)	POWER	APAGADO	ENCENDIDO
	(3)	RGB1	Otro	RGB1
	(4)	RGB2	Otro	RGB2
	(5)	DIGITAL LINK	Otro	DIGITAL LINK
	(6)	HDMI	Otro	HDMI
	(7)	DVI-D	Otro	DVI-D
	(8)	SHUTTER	APAGADO	ENCENDIDO
	(9)	HABILITADO / DESHABILITADO	Controlado con el mando a distancia	Controlado con el contacto externo

Atención

- Durante el control, asegúrese de puentear los pines (1) y (9).
- Cuando se puentean los pines (1) y (9), se deshabilitan los siguientes botones del panel de control y del mando a distancia. Los comandos de RS-232C y las funciones de red asociadas a estas funciones también se deshabilitan.
 - Botón de alimentación <|>, botón de modo en espera <ϕ>, botón <SHUTTER>
- Cuando se puentean los pines (1) y (9), si se puentea cualquiera de los pines de (3) a (7) con el pin (1), se deshabilitan los siguientes botones del panel de control y del mando a distancia. Los comandos de RS-232C y las funciones de red asociadas a estas funciones también se deshabilitan.
 - Botón de alimentación <|>, botón de modo en espera <ϕ>, botón <RGB1>, botón <RGB2>, botón <DIGITAL LINK>, botón <DVI-D>, botón <HDMI>, botón <SDI 1/2> o botón <SDI>, botón <INPUT MENU>, botón <SHUTTER>

Nota

- Para los ajustes del pin (2) al pin (8), puede realizar cambios si ajusta [REMOTE2 MODO] en [USUARIO]. (➔ página 169)

Lista de combinación de pantalla de dos ventanas

✓: la combinación P IN P (imagen en imagen) es posible

▲: la combinación P IN P (imagen en imagen) es posible a través de la misma frecuencia

—: no es posible combinar P IN P (imagen en imagen)

Ventana principal		Ventana secundaria					
		RGB1				RGB2	
		Imágenes fijas	Imágenes en movimiento ^{*1}	Y/C	Vídeo	Imágenes fijas	Imágenes en movimiento ^{*1}
Entrada RGB1	Señal de imágenes fijas	—	—	—	—	✓	✓
	Señal de las imágenes en movimiento ^{*1}	—	—	—	—	✓	▲
	Señal Y/C	—	—	—	—	✓	▲
	Señal de vídeo	—	—	—	—	✓	▲
Entrada RGB2	Señal de imágenes fijas	✓	✓	✓	✓	—	—
	Señal de las imágenes en movimiento ^{*1}	✓	▲	▲	▲	—	—
Entrada DVI-D	Señal de imágenes fijas ^{*2}	✓	✓	✓	✓	✓	✓
	Señal de las imágenes en movimiento ^{*3}	✓	▲	▲	▲	✓	▲
Entrada HDMI	Señal de imágenes fijas ^{*2}	✓	✓	✓	✓	✓	✓
	Señal de las imágenes en movimiento ^{*3}	✓	▲	▲	▲	✓	▲
Entrada SDI1		✓	▲	▲	▲	✓	▲
Entrada SDI2		✓	▲	▲	▲	✓	▲
Conexión doble SDI ^{*4}		—	—	▲	▲	—	—

Ventana principal		Ventana secundaria						
		DVI-D		HDMI		SDI1	SDI2	Conexión doble SDI ^{*4}
		Imágenes fijas ^{*2}	Imágenes en movimiento ^{*3}	Imágenes fijas ^{*2}	Imágenes en movimiento ^{*3}			
Entrada RGB1	Señal de imágenes fijas	✓	✓	✓	✓	✓	✓	—
	Señal de las imágenes en movimiento ^{*1}	✓	▲	✓	▲	▲	▲	—
	Señal Y/C	✓	▲	✓	▲	▲	▲	▲
	Señal de vídeo	✓	▲	✓	▲	▲	▲	▲
Entrada RGB2	Señal de imágenes fijas	✓	✓	✓	✓	✓	✓	—
	Señal de las imágenes en movimiento ^{*1}	✓	▲	✓	▲	▲	▲	—
Entrada DVI-D	Señal de imágenes fijas ^{*2}	—	—	✓	✓	✓	—	—
	Señal de las imágenes en movimiento ^{*3}	—	—	✓	▲	▲	—	—
Entrada HDMI	Señal de imágenes fijas ^{*2}	✓	✓	—	—	—	✓	—
	Señal de las imágenes en movimiento ^{*3}	✓	▲	—	—	—	▲	—
Entrada SDI1		✓	▲	—	—	—	▲	—
Entrada SDI2		—	—	✓	▲	▲	—	—

Ventana principal	Ventana secundaria						
	DVI-D		HDMI		SDI1	SDI2	Conexión doble SDI ⁴
	Imágenes fijas ²	Imágenes en movimiento ³	Imágenes fijas ²	Imágenes en movimiento ³			
Conexión doble SDI ⁴	—	—	—	—	—	—	—

*1 480i, 480p, 576i, 576p, 720/60p, 720/50p, 1080/60i, 1080/50i, 1080/24sF, 1080/24p, 1080/25p, 1080/30p, 1080/50p, 1080/60p

*2 640 x 480 - 1 920 x 1 200

Señal no entrelazada, frecuencia del reloj de puntos: 25 MHz - 162 MHz

*3 Solamente compatible con 480p, 576p, 720/60p, 720/50p, 1080/60i, 1080/50i, 1080/24sF, 1080/24p, 1080/25p, 1080/30p, 1080/50p, y 1080/60p

*4 Conexión doble HD-SDI, conexión doble 3G-SDI

Nota

- En la combinación de ▲, si se usa la función P IN P con las señales de una frecuencia diferente, las imágenes de la ventana secundaria no se mostrarán.
- Las imágenes de la combinación de DIGITAL LINK y otras entradas no se pueden visualizar en P IN P.

Contraseña del dispositivo de control

Para restablecer la contraseña, consulte con el distribuidor.

Kit de actualización

Si se aplica el Kit de actualización opcional (Núm. de modelo: ET-UK20), se amplían las funciones siguientes.

Función	Estado estándar	Al aplicar el Kit de actualización
Rango de ajuste de [KEystone VERTICAL]	Máximo de $\pm 40^{\circ*1}$	Máximo de $\pm 45^{\circ*1}$
Rango de ajuste de [KEystone HORIZONTAL]	Máximo de $\pm 15^{\circ*1}$	Máximo de $\pm 40^{\circ*1}$
Rango de ajuste de [CORRECCIÓN CURVA]	Arco vertical, máximo $\pm 50^{\circ*1}$ Arco horizontal, máximo $\pm 50^{\circ*1}$	Arco vertical, máximo $\pm 100^{\circ*1}$ Arco horizontal, máximo $\pm 100^{\circ*1}$
Rango de ajuste de [COJÍN]	Máximo de $\pm 50^{\circ*1}$	Máximo de $\pm 100^{\circ*1}$
[PERSONALIZAR MASCARA]	No puede utilizarse.	De forma opcional, la imagen puede estar enmascarada.
[CORRECCION PC] de [UNIFORMIDAD]	No puede utilizarse.	Corrija la irregularidad de brillo y de color de toda la pantalla.

*1 El rango de ajuste del menú. Consulte "Margen de proyección [GEOMETRÍA]" (► página 40) para obtener información acerca del rango de proyección posible.

Lista de señales compatibles

La siguiente tabla especifica las señales de vídeo que el proyector puede proyectar. Para obtener más información de la señal SDI, consulte “Lista de señales compatibles SDI de conexión simple” (➔ página 252) y “Lista de señales compatibles SDI de conexión doble” (➔ página 253).

- Los símbolos que indican formatos son los siguientes.
 - V: VIDEO, Y/C
 - R: RGB (analógica)
 - Y: YC_BC_R/YP_BP_R (analógica)
 - D: DVI-D
 - H: HDMI
- La entrada correspondiente a cada elemento de la columna conectar y reproducir es la siguiente.
 - RGB2: entrada RGB2
 - DVI-D: entrada DVI-D
 - HDMI/DL: entrada HDMI, entrada DIGITAL LINK

Nombre de señal (FORMATO DE SEÑAL)	Resolución (Puntos)	Frec. barrido		Frec. reloj puntos (MHz)	Formato	Conectar y reproducir*1				
		Horizontal (kHz)	Vertical (Hz)			RGB2	DVI-D			HDMI/ DL
							EDID1	EDID2	EDID3	
NTSC/NTSC4.43/ PAL-M/PAL60	720 x 480i	15,7	59,9	—	V	—	—	—	—	—
PAL/PAL-N/SECAM	720 x 576i	15,6	50,0	—	V	—	—	—	—	—
480/60i	720 x 480i	15,7	59,9	13,5	R/Y	—	—	—	—	—
576/50i	720 x 576i	15,6	50,0	13,5	R/Y	—	—	—	—	—
480/60i	720 (1 440) x 480i ²	15,7	59,9	27,0	D/H	—	—	—	—	—
576/50i	720 (1 440) x 576i ²	15,6	50,0	27,0	D/H	—	—	—	—	—
480/60p	720 x 480	31,5	59,9	27,0	R/Y/D/H	—	✓	—	✓	✓
576/50p	720 x 576	31,3	50,0	27,0	R/Y/D/H	—	✓	—	✓	✓
720/60p	1 280 x 720	45,0	60,0	74,3	R/Y/D/H	—	✓	—	✓	✓
720/50p	1 280 x 720	37,5	50,0	74,3	R/Y/D/H	—	✓	—	✓	✓
1080/60i	1 920 x 1 080i	33,8	60,0	74,3	R/Y/D/H	—	✓	—	✓	✓
1080/50i	1 920 x 1 080i	28,1	50,0	74,3	R/Y/D/H	—	✓	—	✓	✓
1080/24p	1 920 x 1 080	27,0	24,0	74,3	R/Y/D/H	—	✓	—	✓	✓
1080/24sF	1 920 x 1 080i	27,0	48,0	74,3	R/Y/D/H	—	—	—	—	—
1080/25p	1 920 x 1 080	28,1	25,0	74,3	R/Y/D/H	—	✓	—	✓	—
1080/30p	1 920 x 1 080	33,8	30,0	74,3	R/Y/D/H	—	—	—	—	—
1080/60p	1 920 x 1 080	67,5	60,0	148,5	R/Y/D/H	—	✓	—	✓	✓
1080/50p	1 920 x 1 080	56,3	50,0	148,5	R/Y/D/H	—	✓	—	✓	✓
640 x 400/70	640 x 400	31,5	70,1	25,2	R/D/H	—	—	—	—	—
640 x 400/85	640 x 400	37,9	85,1	31,5	R/D/H	—	—	—	—	—
640 x 480/60	640 x 480	31,5	59,9	25,2	R/D/H	✓	✓	✓	✓	✓
640 x 480/67	640 x 480	35,0	66,7	30,2	R/D/H	—	—	—	—	—
640 x 480/73	640 x 480	37,9	72,8	31,5	R/D/H	✓	—	✓	✓	✓
640 x 480/75	640 x 480	37,5	75,0	31,5	R/D/H	✓	—	✓	✓	✓
640 x 480/85	640 x 480	43,3	85,0	36,0	R/D/H	—	—	—	—	—
800 x 600/56	800 x 600	35,2	56,3	36,0	R/D/H	✓	—	✓	✓	✓
800 x 600/60	800 x 600	37,9	60,3	40,0	R/D/H	✓	—	✓	✓	✓
800 x 600/72	800 x 600	48,1	72,2	50,0	R/D/H	✓	—	✓	✓	✓
800 x 600/75	800 x 600	46,9	75,0	49,5	R/D/H	✓	—	✓	✓	✓
800 x 600/85	800 x 600	53,7	85,1	56,3	R/D/H	—	—	—	—	—
832 x 624/75	832 x 624	49,7	74,6	57,3	R/D/H	✓	—	✓	✓	✓
1024 x 768/50	1 024 x 768	39,6	50,0	51,9	R/D/H	—	—	—	—	—
1024 x 768/60	1 024 x 768	48,4	60,0	65,0	R/D/H	✓	—	✓	✓	✓
1024 x 768/70	1 024 x 768	56,5	70,1	75,0	R/D/H	✓	—	✓	✓	✓
1024 x 768/75	1 024 x 768	60,0	75,0	78,8	R/D/H	✓	—	✓	✓	✓
1024 x 768/82	1 024 x 768	65,5	81,6	86,0	R/D/H	—	—	—	—	—
1024 x 768/85	1 024 x 768	68,7	85,0	94,5	R/D/H	—	—	—	—	—

Capítulo 7 Apéndice — Información técnica

Nombre de señal (FORMATO DE SEÑAL)	Resolución (Puntos)	Frec. barrido		Frec. reloj puntos (MHz)	Formato	Conectar y reproducir ^{*1}				
		Horizontal (kHz)	Vertical (Hz)			RGB2	DVI-D			HDMI/ DL
							EDID1	EDID2	EDID3	
1024 x 768/100	1 024 x 768 ^{*3}	81,4	100,0	113,3	R/D/H	—	—	—	—	—
1024 x 768/120	1 024 x 768 ^{*3}	98,8	120,0	139,1	R/D/H	✓	—	✓	✓	✓
1152 x 864/60	1 152 x 864	53,7	60,0	81,6	R/D/H	—	—	—	—	—
1152 x 864/70	1 152 x 864	64,0	70,0	94,2	R/D/H	—	—	—	—	—
1152 x 864/75	1 152 x 864	67,5	75,0	108,0	R/D/H	—	—	—	—	—
1152 x 864/85	1 152 x 864	77,1	85,0	119,7	R/D/H	—	—	—	—	—
1152 x 870/75	1 152 x 870	68,7	75,1	100,0	R/D/H	✓	—	✓	✓	✓
1280 x 720/50	1 280 x 720	37,1	49,8	60,5	R/D/H	—	—	—	—	—
1280 x 720/60	1 280 x 720	44,8	59,9	74,5	R/D/H	—	—	—	—	—
1280 x 720/100	1 280 x 720 ^{*3}	76,3	100,0	131,8	R/D/H	—	—	—	—	—
1280 x 720/120	1 280 x 720 ^{*3}	92,6	120,0	161,6	R/D/H	—	—	—	—	—
1280 x 768/50	1 280 x 768	39,6	49,9	65,3	R/D/H	—	—	—	—	—
1280 x 768/60	1 280 x 768	47,8	59,9	79,5	R/D/H	—	—	—	—	—
	1 280 x 768 ^{*4}	47,4	60,0	68,3	R/D/H	—	—	—	—	—
1280 x 768/75	1 280 x 768	60,3	74,9	102,3	R/D/H	—	—	—	—	—
1280 x 768/85	1 280 x 768	68,6	84,8	117,5	R/D/H	—	—	—	—	—
1280 x 800/50	1 280 x 800	41,3	50,0	68,0	R/D/H	—	—	—	—	—
1280 x 800/60	1 280 x 800	49,7	59,8	83,5	R/D/H	—	—	—	—	—
	1 280 x 800 ^{*4}	49,3	59,9	71,0	R/D/H	—	—	—	—	—
1280 x 800/75	1 280 x 800	62,8	74,9	106,5	R/D/H	—	—	—	—	—
1280 x 800/85	1 280 x 800	71,6	84,9	122,5	R/D/H	—	—	—	—	—
1280 x 960/60	1 280 x 960	60,0	60,0	108,0	R/D/H	—	—	—	—	—
1280 x 1024/50	1 280 x 1 024	52,4	50,0	88,0	R/D/H	—	—	—	—	—
1280 x 1024/60	1 280 x 1 024	64,0	60,0	108,0	R/D/H	—	—	—	—	—
1280 x 1024/66	1 280 x 1 024	72,3	66,3	125,0	R/D/H	—	—	—	—	—
1280 x 1024/72	1 280 x 1 024	78,2	72,0	135,1	R/D/H	—	—	—	—	—
1280 x 1024/75	1 280 x 1 024	80,0	75,0	135,0	R/D/H	✓	—	✓	✓	✓
1280 x 1024/85	1 280 x 1 024	91,1	85,0	157,5	R/D/H	—	—	—	—	—
1366 x 768/50	1 366 x 768	39,6	49,9	69,0	R/D/H	—	—	—	—	—
1366 x 768/60	1 366 x 768	47,7	59,8	85,5	R/D/H	—	—	—	—	—
1400 x 1050/50	1 400 x 1 050	54,1	50,0	99,9	R/D/H	—	—	—	—	—
1400 x 1050/60	1 400 x 1 050	64,0	60,0	108,0	R/D/H	—	—	—	—	—
	1 400 x 1 050	65,2	60,0	122,6	R/D/H	✓	—	✓	✓	✓
	1 400 x 1 050	65,3	60,0	121,8	R/D/H	—	—	—	—	—
1400 x 1050/72	1 400 x 1 050	78,8	72,0	149,3	R/D/H	—	—	—	—	—
1400 x 1050/75	1 400 x 1 050	82,2	75,0	155,9	R/D/H	—	—	—	—	—
1440 x 900/50	1 440 x 900	46,3	49,9	86,8	R/D/H	—	—	—	—	—
1440 x 900/60	1 440 x 900	55,9	59,9	106,5	R/D/H	—	—	—	—	—
1600 x 900/50	1 600 x 900	46,4	49,9	96,5	R/D/H	—	—	—	—	—
1600 x 900/60	1 600 x 900	55,9	60,0	119,0	R/D/H	✓	—	✓	✓	✓
1600 x 1200/50	1 600 x 1 200	61,8	49,9	131,5	R/D/H	—	—	—	—	—
1600 x 1200/60	1 600 x 1 200	75,0	60,0	162,0	R/D/H	✓	—	✓	✓	✓
1680 x 1050/50	1 680 x 1 050	54,1	50,0	119,5	R/D/H	—	—	—	—	—
1680 x 1050/60	1 680 x 1 050	65,3	60,0	146,3	R/D/H	—	—	—	—	—
1920 x 1080/50	1 920 x 1 080	55,6	49,9	141,5	R/D/H	—	—	—	—	—
1920 x 1080/60	1 920 x 1 080 ^{*4}	66,6	59,9	138,5	R/D/H	—	—	—	—	—
	1 920 x 1 080 ^{*5}	67,2	60,0	173,0	R	—	—	—	—	—
1920 x 1200/50	1 920 x 1 200	61,8	49,9	158,3	R/D/H	—	—	—	—	—
1920 x 1200/60	1 920 x 1 200 ^{*5}	74,6	59,9	193,3	R	—	—	—	—	—
1920 x 1200/60RB	1 920 x 1 200 ^{*4}	74,0	60,0	154,0	R/D/H	✓	—	✓	✓ ^{*6}	✓ ^{*6}

*1 La señal con el símbolo ✓ en la columna conectar y reproducir es una señal descrita en EDID (datos de identificación de pantalla ampliados) del proyector. La señal que no tenga el símbolo ✓ en la columna conectar y reproducir también podrá enviarse si está incluida en la columna de formato. La resolución quizá no pueda seleccionarse en el ordenador incluso si el proyector es compatible con la señal que no tiene el símbolo ✓ en la columna conectar y reproducir.

*2 Pixel-Repetition señal (frecuencia del reloj de puntos 27,0 MHz) solamente

*3 La imagen se visualiza como una imagen 3D en el formato de cuadro secuencial cuando [FORMATO ENTRADA 3D] está ajustado en [AUTO]. Para ver imágenes en 2D, ajuste [FORMATO ENTRADA 3D] en [NATIVO].

*4 Conforme al estándar VESA CVT-RB (Reduced Blanking)

*5 Muestra los píxeles en el circuito de procesamiento de imagen y la proyecta.

*6 Sólo para PT-RZ31K

Nota

- Una señal con una resolución distinta se convierte en el número de puntos de visualización. El número de puntos de visualización es el siguiente.
 - PT-RZ31K: 1 920 x 1 200
 - PT-RS30K: 1 400 x 1 050
- La “i” al final de la resolución indica una señal entrelazada.
- Cuando se conectan señales entrelazadas, puede presentarse parpadeo en la imagen proyectada.
- Las señales compatibles con la entrada DIGITAL LINK son las mismas que las señales compatibles con la entrada HDMI.

Lista de señales compatibles SDI de conexión simple

La siguiente tabla especifica las señales SDI de conexión simple que el proyector puede proyectar.

Nombre de señal (FORMATO DE SEÑAL)	Resolución (Puntos)	Frec. barrido		Frec. reloj puntos (MHz)	Formato	Formato de color	Muestreo
		Horizontal (kHz)	Vertical (Hz)				
480/60i	720 x 480i	15,7	59,9	27,0	SD-SDI	YCbCr	4:2:2 10 bits
576/50i	720 x 576i	15,6	50,0	27,0	SD-SDI	YCbCr	4:2:2 10 bits
720/60p	1 280 x 720	45,0	60,0 ^{*1}	74,3	HD-SDI	YPbPr	4:2:2 10 bits
720/50p	1 280 x 720	37,5	50,0	74,3	HD-SDI	YPbPr	4:2:2 10 bits
1080/60i	1 920 x 1 080i	33,8	60,0 ^{*1}	74,3	HD-SDI	YPbPr	4:2:2 10 bits
	1 920 x 1 080i	33,8	60,0 ^{*1}	74,3	3G-SDI Level-A	RGB	4:4:4 10 bits
	1 920 x 1 080i	33,8	60,0 ^{*1}	74,3	3G-SDI Level-B	RGB	4:4:4 10 bits
	1 920 x 1 080i	33,8	60,0 ^{*1}	74,3	3G-SDI Level-A	RGB	4:4:4 12 bits
	1 920 x 1 080i	33,8	60,0 ^{*1}	74,3	3G-SDI Level-B	RGB	4:4:4 12 bits
1080/50i	1 920 x 1 080i	28,1	50,0	74,3	HD-SDI	YPbPr	4:2:2 10 bits
	1 920 x 1 080i	28,1	50,0	74,3	3G-SDI Level-A	RGB	4:4:4 10 bits
	1 920 x 1 080i	28,1	50,0	74,3	3G-SDI Level-B	RGB	4:4:4 10 bits
	1 920 x 1 080i	28,1	50,0	74,3	3G-SDI Level-A	RGB	4:4:4 12 bits
	1 920 x 1 080i	28,1	50,0	74,3	3G-SDI Level-B	RGB	4:4:4 12 bits
1080/24p	1 920 x 1 080	27,0	24,0 ^{*1}	74,3	HD-SDI	YPbPr	4:2:2 10 bits
	1 920 x 1 080	27,0	24,0 ^{*1}	74,3	3G-SDI Level-A	RGB	4:4:4 10 bits
	1 920 x 1 080	27,0	24,0 ^{*1}	74,3	3G-SDI Level-B	RGB	4:4:4 10 bits
	1 920 x 1 080	27,0	24,0 ^{*1}	74,3	3G-SDI Level-A	RGB	4:4:4 12 bits
	1 920 x 1 080	27,0	24,0 ^{*1}	74,3	3G-SDI Level-B	RGB	4:4:4 12 bits
1080/24sF	1 920 x 1 080i	27,0	48,0 ^{*1}	74,3	HD-SDI	YPbPr	4:2:2 10 bits
	1 920 x 1 080i	27,0	48,0 ^{*1}	74,3	3G-SDI Level-A	RGB	4:4:4 10 bits
	1 920 x 1 080i	27,0	48,0 ^{*1}	74,3	3G-SDI Level-B	RGB	4:4:4 10 bits
	1 920 x 1 080i	27,0	48,0 ^{*1}	74,3	3G-SDI Level-A	RGB	4:4:4 12 bits
	1 920 x 1 080i	27,0	48,0 ^{*1}	74,3	3G-SDI Level-B	RGB	4:4:4 12 bits
1080/25p	1 920 x 1 080	28,1	25,0	74,3	HD-SDI	YPbPr	4:2:2 10 bits
	1 920 x 1 080	28,1	25,0	74,3	3G-SDI Level-A	RGB	4:4:4 10 bits
	1 920 x 1 080	28,1	25,0	74,3	3G-SDI Level-B	RGB	4:4:4 10 bits
	1 920 x 1 080	28,1	25,0	74,3	3G-SDI Level-A	RGB	4:4:4 12 bits
	1 920 x 1 080	28,1	25,0	74,3	3G-SDI Level-B	RGB	4:4:4 12 bits
1080/30p	1 920 x 1 080	33,8	30,0 ^{*1}	74,3	HD-SDI	YPbPr	4:2:2 10 bits
	1 920 x 1 080	33,8	30,0 ^{*1}	74,3	3G-SDI Level-A	RGB	4:4:4 10 bits
	1 920 x 1 080	33,8	30,0 ^{*1}	74,3	3G-SDI Level-B	RGB	4:4:4 10 bits
	1 920 x 1 080	33,8	30,0 ^{*1}	74,3	3G-SDI Level-A	RGB	4:4:4 12 bits
	1 920 x 1 080	33,8	30,0 ^{*1}	74,3	3G-SDI Level-B	RGB	4:4:4 12 bits
1080/60p	1 920 x 1 080	67,5	60,0 ^{*1}	148,5	3G-SDI Level-A	YPbPr	4:2:2 10 bits
	1 920 x 1 080	67,5	60,0 ^{*1}	148,5	3G-SDI Level-B	YPbPr	4:2:2 10 bits
1080/50p	1 920 x 1 080	56,3	50,0	148,5	3G-SDI Level-A	YPbPr	4:2:2 10 bits
	1 920 x 1 080	56,3	50,0	148,5	3G-SDI Level-B	YPbPr	4:2:2 10 bits

Capítulo 7 Apéndice — Información técnica

Nombre de señal (FORMATO DE SEÑAL)	Resolución (Puntos)	Frec. barrido		Frec. reloj puntos (MHz)	Formato	Formato de color	Muestreo
		Horizontal (kHz)	Vertical (Hz)				
2K/24p	2 048 x 1 080	27,0	24,0 ^{*1}	74,3	3G-SDI Level-A	RGB	4:4:4 10 bits
	2 048 x 1 080	27,0	24,0 ^{*1}	74,3	3G-SDI Level-B	RGB	4:4:4 10 bits
	2 048 x 1 080	27,0	24,0 ^{*1}	74,3	3G-SDI Level-A	RGB	4:4:4 12 bits
	2 048 x 1 080	27,0	24,0 ^{*1}	74,3	3G-SDI Level-B	RGB	4:4:4 12 bits
	2 048 x 1 080	27,0	24,0 ^{*1}	74,3	3G-SDI Level-A	XYZ	4:4:4 12 bits
	2 048 x 1 080	27,0	24,0 ^{*1}	74,3	3G-SDI Level-B	XYZ	4:4:4 12 bits
2K/25p	2 048 x 1 080	28,1	25,0	74,3	3G-SDI Level-A	RGB	4:4:4 10 bits
	2 048 x 1 080	28,1	25,0	74,3	3G-SDI Level-B	RGB	4:4:4 10 bits
	2 048 x 1 080	28,1	25,0	74,3	3G-SDI Level-A	RGB	4:4:4 12 bits
	2 048 x 1 080	28,1	25,0	74,3	3G-SDI Level-B	RGB	4:4:4 12 bits
	2 048 x 1 080	28,1	25,0	74,3	3G-SDI Level-A	XYZ	4:4:4 12 bits
	2 048 x 1 080	28,1	25,0	74,3	3G-SDI Level-B	XYZ	4:4:4 12 bits
2K/30p	2 048 x 1 080	33,8	30,0 ^{*1}	74,3	3G-SDI Level-A	RGB	4:4:4 10 bits
	2 048 x 1 080	33,8	30,0 ^{*1}	74,3	3G-SDI Level-B	RGB	4:4:4 10 bits
	2 048 x 1 080	33,8	30,0 ^{*1}	74,3	3G-SDI Level-A	RGB	4:4:4 12 bits
	2 048 x 1 080	33,8	30,0 ^{*1}	74,3	3G-SDI Level-B	RGB	4:4:4 12 bits
	2 048 x 1 080	33,8	30,0 ^{*1}	74,3	3G-SDI Level-A	XYZ	4:4:4 12 bits
	2 048 x 1 080	33,8	30,0 ^{*1}	74,3	3G-SDI Level-B	XYZ	4:4:4 12 bits
2K/48p	2 048 x 1 080	54,0	48,0 ^{*1}	148,5	3G-SDI Level-A	YP _B P _R	4:2:2 10 bits
	2 048 x 1 080	54,0	48,0 ^{*1}	148,5	3G-SDI Level-B	YP _B P _R	4:2:2 10 bits
2K/50p	2 048 x 1 080	56,3	50,0	148,5	3G-SDI Level-A	YP _B P _R	4:2:2 10 bits
	2 048 x 1 080	56,3	50,0	148,5	3G-SDI Level-B	YP _B P _R	4:2:2 10 bits
2K/60p	2 048 x 1 080	67,5	60,0 ^{*1}	148,5	3G-SDI Level-A	YP _B P _R	4:2:2 10 bits
	2 048 x 1 080	67,5	60,0 ^{*1}	148,5	3G-SDI Level-B	YP _B P _R	4:2:2 10 bits

*1 La señal con la frecuencia de barrido vertical 1/1,001x también se admite.

Lista de señales compatibles SDI de conexión doble

La siguiente tabla especifica las señales SDI de conexión doble que el proyector puede proyectar.

Nombre de señal (FORMATO DE SEÑAL)	Resolución (Puntos)	Frec. barrido		Frec. reloj puntos (MHz)	Formato	Formato de color	Muestreo
		Horizontal (kHz)	Vertical (Hz)				
1080/60i	1 920 x 1 080i	33,8	60,0 ^{*1}	74,3	HD-SDI	RGB	4:4:4 10 bits
	1 920 x 1 080i	33,8	60,0 ^{*1}	74,3	HD-SDI	RGB	4:4:4 12 bits
1080/50i	1 920 x 1 080i	28,1	50,0	74,3	HD-SDI	RGB	4:4:4 10 bits
	1 920 x 1 080i	28,1	50,0	74,3	HD-SDI	RGB	4:4:4 12 bits
1080/24p	1 920 x 1 080	27,0	24,0 ^{*1}	74,3	HD-SDI	RGB	4:4:4 10 bits
	1 920 x 1 080	27,0	24,0 ^{*1}	74,3	HD-SDI	RGB	4:4:4 12 bits
1080/24sF	1 920 x 1 080i	27,0	48,0 ^{*1}	74,3	HD-SDI	RGB	4:4:4 10 bits
	1 920 x 1 080i	27,0	48,0 ^{*1}	74,3	HD-SDI	RGB	4:4:4 12 bits
1080/25p	1 920 x 1 080	28,1	25,0	74,3	HD-SDI	RGB	4:4:4 10 bits
	1 920 x 1 080	28,1	25,0	74,3	HD-SDI	RGB	4:4:4 12 bits
1080/30p	1 920 x 1 080	33,8	30,0 ^{*1}	74,3	HD-SDI	RGB	4:4:4 10 bits
	1 920 x 1 080	33,8	30,0 ^{*1}	74,3	HD-SDI	RGB	4:4:4 12 bits
1080/60p	1 920 x 1 080	67,5	60,0 ^{*1}	148,5	3G-SDI Level-A	YP _B P _R	4:4:4 10 bits
	1 920 x 1 080	67,5	60,0 ^{*1}	148,5	3G-SDI Level-B	YP _B P _R	4:4:4 10 bits
	1 920 x 1 080	67,5	60,0 ^{*1}	148,5	3G-SDI Level-A	YP _B P _R	4:4:4 12 bits
	1 920 x 1 080	67,5	60,0 ^{*1}	148,5	3G-SDI Level-B	YP _B P _R	4:4:4 12 bits
	1 920 x 1 080	67,5	60,0 ^{*1}	148,5	3G-SDI Level-A	RGB	4:4:4 10 bits
	1 920 x 1 080	67,5	60,0 ^{*1}	148,5	3G-SDI Level-B	RGB	4:4:4 10 bits
	1 920 x 1 080	67,5	60,0 ^{*1}	148,5	3G-SDI Level-A	RGB	4:4:4 12 bits
	1 920 x 1 080	67,5	60,0 ^{*1}	148,5	3G-SDI Level-B	RGB	4:4:4 12 bits

Capítulo 7 Apéndice — Información técnica

Nombre de señal (FORMATO DE SEÑAL)	Resolución (Puntos)	Frec. barrido		Frec. reloj puntos (MHz)	Formato	Formato de color	Muestreo
		Horizontal (kHz)	Vertical (Hz)				
1080/50p	1 920 x 1 080	56,3	50,0	148,5	3G-SDI Level-A	YP _B P _R	4:4:4 10 bits
	1 920 x 1 080	56,3	50,0	148,5	3G-SDI Level-B	YP _B P _R	4:4:4 10 bits
	1 920 x 1 080	56,3	50,0	148,5	3G-SDI Level-A	YP _B P _R	4:4:4 12 bits
	1 920 x 1 080	56,3	50,0	148,5	3G-SDI Level-B	YP _B P _R	4:4:4 12 bits
	1 920 x 1 080	56,3	50,0	148,5	3G-SDI Level-A	RGB	4:4:4 10 bits
	1 920 x 1 080	56,3	50,0	148,5	3G-SDI Level-B	RGB	4:4:4 10 bits
	1 920 x 1 080	56,3	50,0	148,5	3G-SDI Level-A	RGB	4:4:4 12 bits
	1 920 x 1 080	56,3	50,0	148,5	3G-SDI Level-B	RGB	4:4:4 12 bits
2K/24p	2 048 x 1 080	27,0	24,0*1	74,3	HD-SDI	RGB	4:4:4 10 bits
	2 048 x 1 080	27,0	24,0*1	74,3	HD-SDI	RGB	4:4:4 12 bits
	2 048 x 1 080	27,0	24,0*1	74,3	HD-SDI	XYZ	4:4:4 12 bits
2K/48p	2 048 x 1 080	54,0	48,0*1	148,5	3G-SDI Level-A	YP _B P _R	4:4:4 10 bits
	2 048 x 1 080	54,0	48,0*1	148,5	3G-SDI Level-B	YP _B P _R	4:4:4 10 bits
	2 048 x 1 080	54,0	48,0*1	148,5	3G-SDI Level-A	YP _B P _R	4:4:4 12 bits
	2 048 x 1 080	54,0	48,0*1	148,5	3G-SDI Level-B	YP _B P _R	4:4:4 12 bits
	2 048 x 1 080	54,0	48,0*1	148,5	3G-SDI Level-A	RGB	4:4:4 10 bits
	2 048 x 1 080	54,0	48,0*1	148,5	3G-SDI Level-B	RGB	4:4:4 10 bits
	2 048 x 1 080	54,0	48,0*1	148,5	3G-SDI Level-A	RGB	4:4:4 12 bits
	2 048 x 1 080	54,0	48,0*1	148,5	3G-SDI Level-B	RGB	4:4:4 12 bits
2K/50p	2 048 x 1 080	56,3	50,0	148,5	3G-SDI Level-A	YP _B P _R	4:4:4 10 bits
	2 048 x 1 080	56,3	50,0	148,5	3G-SDI Level-B	YP _B P _R	4:4:4 10 bits
	2 048 x 1 080	56,3	50,0	148,5	3G-SDI Level-A	YP _B P _R	4:4:4 12 bits
	2 048 x 1 080	56,3	50,0	148,5	3G-SDI Level-B	YP _B P _R	4:4:4 12 bits
	2 048 x 1 080	56,3	50,0	148,5	3G-SDI Level-A	RGB	4:4:4 10 bits
	2 048 x 1 080	56,3	50,0	148,5	3G-SDI Level-B	RGB	4:4:4 10 bits
	2 048 x 1 080	56,3	50,0	148,5	3G-SDI Level-A	RGB	4:4:4 12 bits
	2 048 x 1 080	56,3	50,0	148,5	3G-SDI Level-B	RGB	4:4:4 12 bits
2K/60p	2 048 x 1 080	67,5	60,0*1	148,5	3G-SDI Level-A	YP _B P _R	4:4:4 10 bits
	2 048 x 1 080	67,5	60,0*1	148,5	3G-SDI Level-B	YP _B P _R	4:4:4 10 bits
	2 048 x 1 080	67,5	60,0*1	148,5	3G-SDI Level-A	YP _B P _R	4:4:4 12 bits
	2 048 x 1 080	67,5	60,0*1	148,5	3G-SDI Level-B	YP _B P _R	4:4:4 12 bits
	2 048 x 1 080	67,5	60,0*1	148,5	3G-SDI Level-A	RGB	4:4:4 10 bits
	2 048 x 1 080	67,5	60,0*1	148,5	3G-SDI Level-B	RGB	4:4:4 10 bits
	2 048 x 1 080	67,5	60,0*1	148,5	3G-SDI Level-A	RGB	4:4:4 12 bits
	2 048 x 1 080	67,5	60,0*1	148,5	3G-SDI Level-B	RGB	4:4:4 12 bits

*1 La señal con la frecuencia de barrido vertical 1/1,001x también se admite.

Lista de señales compatibles 2D de entrada simultánea

La siguiente tabla especifica las señales de vídeo compatible (2D) de entrada simultánea que el proyector puede proyectar.

Nombre de señal (FORMATO DE SEÑAL)	Resolución (Puntos)	Frec. barrido		Frec. reloj puntos (MHz)	HDMI/DVI	SDI1/SDI2
		Horizontal (kHz)	Vertical (Hz)			
1080/60p	1 920 x 1 080	67,5	60,0	148,5	✓	✓
1080/50p	1 920 x 1 080	56,3	50,0	148,5	✓	✓
1366 x 768/50	1 366 x 768	39,6	49,9	69,0	✓	—
1366 x 768/60	1 366 x 768	47,7	59,8	85,5	✓	—
1400 x 1050/50	1 400 x 1 050	54,1	50,0	99,9	✓	—
1400 x 1050/60	1 400 x 1 050	65,3	60,0	121,8	✓	—
1920 x 1080/50	1 920 x 1 080	55,6	49,9	141,5	✓	—
1920 x 1080/60	1 920 x 1 080	66,6	59,9	138,5	✓	—
1920 x 1200/50	1 920 x 1 200	61,8	49,9	158,3	✓	—
1920 x 1200/60	1 920 x 1 200	74,0	60,0	154,0	✓	—

Lista de señales 3D compatibles

La siguiente tabla especifica las señales de vídeo 3D compatibles que el proyector puede proyectar.

- Las abreviaciones de los formatos de entrada y los formatos 3D de la tabla tienen los significados siguientes.
 - FP: formato de compresión de cuadro
 - SBS: formato lado a lado
 - TB: formato arriba y abajo
 - LBL: formato línea por línea
 - FS: formato secuencial de cuadro
 - 3G: 3G-SDI formato simultáneo nivel B
 - H-D: HDMI y DVI-D formato simultáneo de la entrada
 - R1-2: RGB1 y RGB2 formato simultáneo de la entrada
 - S1-2: SDI1 y SDI2 formato simultáneo de la entrada

Nombre de señal (FORMATO DE SEÑAL)	Resolución (Puntos)	Frec. barrido		Frec. reloj puntos (MHz)	HDMI				DVI-D			
		Horizontal (kHz)	Vertical (Hz)		FP	SBS*1	TB	FS	SBS*1	TB	LBL	FS
720/60p	1 280 x 720	45,0	60,0	74,3	✓	✓	✓	—	✓	✓	✓	—
720/50p	1 280 x 720	37,5	50,0	74,3	✓	✓	✓	—	✓	✓	✓	—
1080/60i	1 920 x 1 080i	33,8	60,0	74,3	✓	✓	—	—	✓	✓	—	—
1080/50i	1 920 x 1 080i	28,1	50,0	74,3	✓	✓	—	—	✓	✓	—	—
1080/24p	1 920 x 1 080	27,0	24,0	74,3	✓	✓	✓	—	✓	✓	—	—
1080/24sF	1 920 x 1 080i	27,0	24,0	74,3	—	—	—	—	✓	✓	—	—
1080/25p	1 920 x 1 080	28,1	25,0	74,3	—	—	—	—	✓	✓	—	—
1080/30p	1 920 x 1 080	33,8	30,0	74,3	—	—	—	—	✓	✓	—	—
1080/60p	1 920 x 1 080	67,5	60,0	148,5	—	✓	✓	—	✓	✓	—	—
1080/50p	1 920 x 1 080	56,3	50,0	148,5	—	✓	✓	—	✓	✓	—	—
640 x 480	640 x 480	31,5	59,9	25,2	—	—	—	—	✓	—	—	—
800 x 600	800 x 600	37,9	60,3	40,0	—	—	—	—	✓	—	—	—
1024 x 768	1 024 x 768	39,6	50,0	51,9	—	—	—	—	✓	—	—	—
	1 024 x 768	48,4	60,0	65,0	—	—	—	—	✓	—	—	—
	1 024 x 768	81,4	100,0	113,3	—	—	—	✓	—	—	—	✓
	1 024 x 768	98,8	120,0	139,1	—	—	—	✓	—	—	—	✓
1152 x 864	1 152 x 864	53,7	60,0	81,6	—	—	—	—	✓	—	—	
1280 x 720	1 280 x 720	37,1	49,8	60,5	—	—	—	—	✓	—	—	—
	1 280 x 720	44,8	59,9	74,5	—	—	—	—	✓	—	—	—
	1 280 x 720	76,3	100,0	131,8	—	—	—	✓	—	—	—	✓
	1 280 x 720	92,6	120,0	161,6	—	—	—	✓	—	—	—	✓
1280 x 768	1 280 x 768	39,6	49,9	65,3	—	—	—	—	✓	—	—	—
	1 280 x 768	47,8	59,9	79,5	—	—	—	—	✓	—	—	—
	1 280 x 768 ²	47,4	60,0	68,3	—	—	—	—	✓	—	—	—
1280 x 800	1 280 x 800	41,3	50,0	68,0	—	—	—	—	✓	—	—	—
	1 280 x 800	49,7	59,8	83,5	—	—	—	—	✓	—	—	—
	1 280 x 800 ²	49,3	59,9	71,0	—	—	—	—	✓	—	—	—
1280 x 960	1 280 x 960	60,0	60,0	108,0	—	—	—	—	✓	—	—	
1280 x 1024	1 280 x 1 024	52,4	50,0	88,0	—	—	—	—	✓	—	—	—
	1 280 x 1 024	64,0	60,0	108,0	—	—	—	—	✓	—	—	—
1366 x 768	1 366 x 768	47,7	59,8	85,5	—	—	—	—	✓	—	—	—
	1 366 x 768	39,6	49,9	69,0	—	—	—	—	✓	—	—	—
1400 x 1050	1 400 x 1 050	54,1	50,0	99,9	—	—	—	—	✓	—	—	—
	1 400 x 1 050	64,0	60,0	108,0	—	—	—	—	✓	—	—	—
	1 400 x 1 050	65,2	60,0	122,6	—	—	—	—	✓	—	—	—
	1 400 x 1 050	65,3	60,0	121,8	—	—	—	—	✓	—	—	—
1440 x 900	1 440 x 900	55,9	59,9	106,5	—	—	—	—	✓	—	—	—
	1 440 x 900	46,3	49,9	86,8	—	—	—	—	✓	—	—	—
1600 x 900	1 600 x 900	46,4	49,9	96,5	—	—	—	—	✓	—	—	—
	1 600 x 900	55,9	60,0	119,0	—	—	—	—	✓	—	—	—

Capítulo 7 Apéndice — Información técnica

Nombre de señal (FORMATO DE SEÑAL)	Resolución (Puntos)	Frec. barrido		Frec. reloj puntos (MHz)	HDMI				DVI-D			
		Horizontal (kHz)	Vertical (Hz)		FP	SBS*1	TB	FS	SBS*1	TB	LBL	FS
1600 x 1200	1 600 x 1 200	75,0	60,0	162,0	—	—	—	—	✓	—	—	—
	1 600 x 1 200	61,8	49,9	131,5	—	—	—	—	✓	—	—	—
1680 x 1050	1 680 x 1 050	65,3	60,0	146,3	—	—	—	—	✓	—	—	—
	1 680 x 1 050	54,1	50,0	119,5	—	—	—	—	✓	—	—	—
1920 x 1080	1 920 x 1 080	55,6	49,9	141,5	—	—	—	—	✓	—	—	—
	1 920 x 1 080*2	66,6	59,9	138,5	—	—	—	—	✓	—	—	—
1920 x 1200	1 920 x 1 200	61,8	49,9	158,3	—	—	—	—	✓	—	—	—
	1 920 x 1 200*2	74,0	60,0	154,0	—	—	—	—	✓	—	✓	—

*1 Compatible con la mitad.

*2 Conforme al estándar VESA CVT RB (Reduced Blanking)

Nombre de señal (FORMATO DE SEÑAL)	Resolución (Puntos)	Frec. barrido		Frec. reloj puntos (MHz)	RGB1/RGB2				SDI1/SDI2				H-D	R1-2	S1-2
		Horizontal (kHz)	Vertical (Hz)		SBS*1	TB	LBL	FS	SBS*1	TB	LBL	3G			
720/60p	1 280 x 720	45,0	60,0	74,3	✓	✓	✓	—	✓	✓	✓	✓	✓	✓	✓
720/50p	1 280 x 720	37,5	50,0	74,3	✓	✓	✓	—	✓	✓	✓	✓	✓	✓	✓
1080/60i	1 920 x 1 080i	33,8	60,0	74,3	✓	✓	—	—	✓	✓	—	✓	✓	✓	✓
1080/50i	1 920 x 1 080i	28,1	50,0	74,3	✓	✓	—	—	✓	✓	—	✓	✓	✓	✓
1080/24p	1 920 x 1 080	27,0	24,0	74,3	✓	✓	—	—	✓	✓	—	✓	✓	✓	✓
1080/24sF	1 920 x 1 080i	27,0	24,0	74,3	✓	✓	—	—	✓	✓	—	✓	✓	✓	✓
1080/25p	1 920 x 1 080	28,1	25,0	74,3	✓	✓	—	—	✓	✓	—	✓	✓	✓	✓
1080/30p	1 920 x 1 080	33,8	30,0	74,3	✓	✓	—	—	✓	✓	—	✓	✓	✓	✓
1080/60p	1 920 x 1 080	67,5	60,0	148,5	✓	✓	—	—	✓	✓	—	—	✓	✓	✓
1080/50p	1 920 x 1 080	56,3	50,0	148,5	✓	✓	—	—	✓	✓	—	—	✓	✓	✓
640 x 480	640 x 480	31,5	59,9	25,2	✓	—	—	—	—	—	—	—	—	—	—
800 x 600	800 x 600	37,9	60,3	40,0	✓	—	—	—	—	—	—	—	—	—	—
1024 x 768	1 024 x 768	39,6	50,0	51,9	✓	—	—	—	—	—	—	—	—	—	—
	1 024 x 768	48,4	60,0	65,0	✓	—	—	—	—	—	—	—	—	—	—
	1 024 x 768	81,4	100,0	113,3	—	—	—	✓	—	—	—	—	—	—	—
	1 024 x 768	98,8	120,0	139,1	—	—	—	✓	—	—	—	—	—	—	—
1152 x 864	1 152 x 864	53,7	60,0	81,6	✓	—	—	—	—	—	—	—	—	—	—
1280 x 720	1 280 x 720	37,1	49,8	60,5	✓	—	—	—	—	—	—	—	—	—	—
	1 280 x 720	44,8	59,9	74,5	✓	—	—	—	—	—	—	—	—	—	—
	1 280 x 720	76,3	100,0	131,8	—	—	—	✓	—	—	—	—	—	—	—
	1 280 x 720	92,6	120,0	161,6	—	—	—	✓	—	—	—	—	—	—	—
1280 x 768	1 280 x 768	39,6	49,9	65,3	✓	—	—	—	—	—	—	—	—	—	—
	1 280 x 768	47,8	59,9	79,5	✓	—	—	—	—	—	—	—	—	—	—
	1 280 x 768*2	47,4	60,0	68,3	✓	—	—	—	—	—	—	—	—	—	—
1280 x 800	1 280 x 800	41,3	50,0	68,0	✓	—	—	—	—	—	—	—	—	—	—
	1 280 x 800	49,7	59,8	83,5	✓	—	—	—	—	—	—	—	—	—	—
	1 280 x 800*2	49,3	59,9	71,0	✓	—	—	—	—	—	—	—	—	—	—
1280 x 960	1 280 x 960	60,0	60,0	108,0	✓	—	—	—	—	—	—	—	—	—	—
1280 x 1024	1 280 x 1 024	52,4	50,0	88,0	✓	—	—	—	—	—	—	—	—	—	—
	1 280 x 1 024	64,0	60,0	108,0	✓	—	—	—	—	—	—	—	—	—	—
1366 x 768	1 366 x 768	47,7	59,8	85,5	✓	—	—	—	—	—	—	—	—	—	—
	1 366 x 768	39,6	49,9	69,0	✓	—	—	—	—	—	—	—	—	—	—
1400 x 1050	1 400 x 1 050	54,1	50,0	99,9	✓	—	—	—	—	—	—	—	✓	✓	—
	1 400 x 1 050	64,0	60,0	108,0	✓	—	—	—	—	—	—	—	✓	✓	—
	1 400 x 1 050	65,2	60,0	122,6	✓	—	—	—	—	—	—	—	✓	✓	—
	1 400 x 1 050	65,3	60,0	121,8	✓	—	—	—	—	—	—	—	✓	✓	—
1440 x 900	1 440 x 900	55,9	59,9	106,5	✓	—	—	—	—	—	—	—	—	—	—
	1 440 x 900	46,3	49,9	86,8	✓	—	—	—	—	—	—	—	—	—	—
1600 x 900	1 600 x 900	46,4	49,9	96,5	✓	—	—	—	—	—	—	—	—	—	—
	1 600 x 900	55,9	60,0	119,0	✓	—	—	—	—	—	—	—	—	—	—

Capítulo 7 Apéndice — Información técnica

Nombre de señal (FORMATO DE SEÑAL)	Resolución (Puntos)	Frec. barrido		Frec. reloj puntos (MHz)	RGB1/RGB2				SDI1/SDI2				H-D	R1-2	S1-2	
		Horizontal (kHz)	Vertical (Hz)		SBS ^{*1}	TB	LBL	FS	SBS ^{*1}	TB	LBL	3G				
1600 x 1200	1 600 x 1 200	75,0	60,0	162,0	✓	—	—	—	—	—	—	—	—	—	—	—
	1 600 x 1 200	61,8	49,9	131,5	✓	—	—	—	—	—	—	—	—	—	—	—
1680 x 1050	1 680 x 1 050	65,3	60,0	146,3	✓	—	—	—	—	—	—	—	—	—	—	—
	1 680 x 1 050	54,1	50,0	119,5	✓	—	—	—	—	—	—	—	—	—	—	—
1920 x 1080	1 920 x 1 080	55,6	49,9	141,5	✓	—	—	—	—	—	—	—	—	—	—	—
	1 920 x 1 080 ^{*2}	66,6	59,9	138,5	✓	—	—	—	—	—	—	—	—	—	—	—
1920 x 1200	1 920 x 1 200	61,8	49,9	158,3	✓	—	—	—	—	—	—	—	✓	✓	—	—
	1 920 x 1 200 ^{*2}	74,0	60,0	154,0	✓	—	✓	—	—	—	—	—	✓	✓	—	—

*1 Compatible con la mitad.

*2 Conforme al estándar VESA CVT RB (Reduced Blanking)

Nota

- Las señales compatibles con la entrada DIGITAL LINK son las mismas que las señales compatibles con la entrada HDMI.

Especificaciones

Las especificaciones del proyector son las siguientes.

Suministro de energía		PT-RZ31K, PT-RZ31KT, PT-RS30K	100 V - 120 V / 200 V - 240 V ~ (100 V - 120 V / 200 V - 240 V corriente alterna), 50 Hz/60 Hz
		PT-RZ31KD, PT-RS30KD	200 V - 240 V ~ (200 V - 240 V corriente alterna), 50 Hz/60 Hz
Consumo de energía		PT-RZ31K, PT-RZ31KT, PT-RS30K	1 165 W (12 A) / 2 870 W (16 A)
		PT-RZ31KD, PT-RS30KD	2 870 W (16,1 A)
Consumo de energía (durante modo en espera)		Cuando [MODO STANDBY] se configura como [ECO]: 0,3 W	
		Cuando [MODO STANDBY] se configura como [NORMAL]: 4 W	
Chip DLP	Tamaño	PT-RZ31K	24,4 mm (0,96") (relación de aspecto 16:10)
		PT-RS30K	24,1 mm (0,95") (relación de aspecto 4:3)
	Sistema de visualización	Chip DLP x 3, sistema de proyección DLP	
	Número de píxeles	PT-RZ31K	2 304 000 píxeles (1 920 x 1 200 puntos)
PT-RS30K		1 470 000 píxeles (1 400 x 1 050 puntos)	
Lente		Opcional	
Fuente luminosa		Láser x 2	
Emisión de luz		Cuando [MODO OPERACIÓN] configura como [ALTO]	30 000 lm ^{*1} *3, 31 000 lm (centro) ^{*2} *3
		Cuando [MODO OPERACIÓN] configura como [NORMAL]	25 000 lm ^{*1} *3, 26 000 lm (centro) ^{*2} *3
Relación de contraste ^{*1}		20 000:1 (cuando [CONTRASTE DINÁMICO] se configura como [3])	
Sistema de color		7 estándares (NTSC/NTSC4.43/PAL/PAL-N/PAL-M/SECAM/PAL60)	
Tamaño de la imagen proyectada		1,78 m (70") a 25,40 m (1 000") ^{*4}	
Relación de aspecto de la imagen		PT-RZ31K	16:10
		PT-RS30K	4:3
Método de proyección		[FRONTAL/TECHO], [FRONTAL/MESA], [RETRO/TECHO], [RETRO/MESA]	
Longitud del cable de alimentación		3,0 m (118-1/8")	
Gabinete externo		Metal y plástico moldeado fabricados	
Dimensiones	Anchura	700 mm (27-9/16")	
	Altura	418 mm (16-15/32") (con los pies en la posición más baja)	
		373 mm (14-11/16") (excepto los pies)	
		370 mm (14-9/16") (excepto los pies y el saliente)	
Profundidad	1 070 mm (42-1/8") (excepto el saliente)		
Peso		Aproximadamente 79,0 kg (174,2 libras) ^{*5}	
Nivel de ruido ^{*1}		49 dB	
Entorno de operación	Temperatura ambiental de operación	0 °C (32 °F) a 50 °C (122 °F) ^{*6} *7	
	Humedad ambiental de operación	10 % a 80 % (sin condensación)	
Mando a distancia	Alimentación	3 V CC (pila AA/R6/LR6 x 2)	
	Rango de funcionamiento	Aproximadamente 30 m (98'5") (cuando se utiliza directamente delante del receptor de la señal)	
	Peso	150 g (5,3 onzas) (pilas incluidas)	
	Dimensiones	Ancho: 47,5 mm (1-7/8"), Altura: 181,5 mm (7-5/32"), Profundidad: 27,5 mm (1-3/32")	

*1 Las mediciones, las condiciones de medición y el método de notación cumplen las normas internacionales ISO/IEC 21118:2012.

*2 El valor de la emisión de luz en la zona central de la imagen proyectada se extrae basándose en el método de medición de emisión de luz definido por las normas internacionales ISO/IEC 21118:2012.

*3 Cuando se utiliza una lente de proyección distinta a ET-D75LE95, ET-D75LE90 con la tensión de suministro de energía de 200 V CA.

*4 Cuando se usa la Lente de zoom (Núm. de modelo: ET-D75LE8), el tamaño de la imagen proyectada para la distancia de proyección máxima estará entre 1,78 m (70") y 15,24 m (600"). Cuando se usa la Lente de foco fijo (Núm. de modelo: ET-D75LE95, ET-D75LE90) el tamaño de la imagen proyectada para la distancia de proyección máxima estará entre 3,05 m (120") y 15,24 m (600").

*5 Valor medio. El peso varía en cada producto.

- *6 La temperatura ambiental de operación debe estar entre 0 °C (32 °F) y 45 °C (113 °F) si el proyector se utiliza en una altitud entre 1 400 m (4 593') y 4 200 m (13 780') sobre nivel del mar. Cuando el menú [SETUP PROYECTOR] → [AJUSTE OPERACIÓN] → [MODO OPERACIÓN] se configura como [VIDA LARGA 1], [VIDA LARGA 2] o [VIDA LARGA 3], la temperatura ambiental de operación debe estar entre 0 °C (32 °F) y 45 °C (113 °F). Cuando se utiliza el Filtro de humo, la temperatura ambiental de operación debe oscilar entre 0 °C (32 °F) y 40 °C (104 °F). Cuando el menú [SETUP PROYECTOR] → [AJUSTE OPERACIÓN] → [MODO OPERACIÓN] se configura como [VIDA LARGA 1], [VIDA LARGA 2] o [VIDA LARGA 3], el proyector no se puede utilizar en una altitud de 2 700 m (8 858') o más sobre el nivel del mar. Cuando se usa el Filtro de humo, el proyector no puede usarse en una altitud de 1 400 m (4 593') ni superior sobre el nivel del mar.
- *7 Cuando el menú [SETUP PROYECTOR] → [AJUSTE OPERACIÓN] → [MODO OPERACIÓN] is se configura como [ALTO] o [NORMAL], y la temperatura ambiental de operación supera el siguiente valor, es posible que se reduzca la emisión de luz para proteger el proyector.
- Al usar el proyector en una altitud inferior a 2 700 m (8 858') sobre el nivel del mar: 35 °C (95 °F)
 - Al usar el proyector en una altitud entre 2 700 m (8 858') y 4 200 m (13 780') sobre el nivel del mar: 25 °C (77 °F)
- Cuando el menú [SETUP PROYECTOR] → [AJUSTE OPERACIÓN] → [MODO OPERACIÓN] está configurado como [VIDA LARGA 1], [VIDA LARGA 2] o [VIDA LARGA 3] y la temperatura ambiental de operación supera los 35 °C (95 °F), es posible que se reduzca la emisión de luz para proteger el proyector.

Nota

- La emisión de luz se reducirá aproximadamente 1/3 al usar el proyector con una alimentación de entre 100 V CA y 120 V CA.
- Los números de modelo de los accesorios y los accesorios opcionales están sujetos a cambios sin previo aviso.

Terminal

Terminal <RGB 1 IN>	1 juego (BNC x 5 (RGB/YP _B P _R /YC _B C _R /YC/VIDEO x 1)) Señal RGB 0,7 V [p-p] 75 Ω (SYNC ON GREEN: 1,0 V [p-p] 75 Ω) SYNC/HD Impedancia alta TTL, polaridad positiva/negativa automática compatible VD Impedancia alta TTL, polaridad positiva/negativa automática compatible Señal YP_BP_R Y: 1,0 V [p-p] incluida la señal de sincronización, P _B P _R : 0,7 V [p-p] 75 Ω Señal Y/C Y: 1,0 V [p-p], C: 0,286 V [p-p] 75 Ω Señal VIDEO 1,0 V [p-p] 75 Ω
Terminal <RGB 2 IN>	1 juego, alta densidad D-Sub 15 p (hembra) Señal RGB 0,7 V [p-p] 75 Ω (SYNC ON GREEN: 1,0 V [p-p] 75 Ω) SYNC/HD Impedancia alta TTL, polaridad positiva/negativa automática compatible VD Impedancia alta TTL, polaridad positiva/negativa automática compatible Señal YP_BP_R Y: 1,0 V [p-p] incluida la señal de sincronización, P _B P _R : 0,7 V [p-p] 75 Ω
Terminal <DVI-D IN>	1 juego, DVI-D 24 p, enlace único, conforme con DVI 1.0, compatible con HDCP
Terminal <HDMI IN>	1 juego, HDMI 19 p, compatible con HDCP, compatible con Deep Color
Terminal <SDI IN 1>	1 juego (BNC) Señal SD-SDI Conforme con SMPTE ST 259 Señal HD-SDI Conforme con SMPTE ST 292 Señal 3G-SDI Conforme con SMPTE ST 424 Señal HD-SDI de conexión doble (LINK-A) Conforme con SMPTE ST 372 Señal 3G-SDI de conexión doble (Link 1) Conforme con SMPTE ST 425
Terminal <SDI IN 2>	1 juego (BNC) Señal SD-SDI Conforme con SMPTE ST 259 Señal HD-SDI Conforme con SMPTE ST 292 Señal 3G-SDI Conforme con SMPTE ST 424 Señal HD-SDI de conexión doble (LINK-B) Conforme con SMPTE ST 372 Señal 3G-SDI de conexión doble (Link 2) Conforme con SMPTE ST 425
Terminal <MULTI PROYECTOR SYNC IN>/terminal <3D SYNC 1 IN/OUT> (doble objetivo)	1 juego (BNC) TTL alta impedancia Cuando [MODO DE SINCRONISMO 3D] se configura para dar salida, salida TTL: máximo 10 mA
Terminal <MULTI PROYECTOR SYNC OUT>/terminal <3D SYNC 2 OUT> (doble objetivo)	1 juego (BNC) Salida TTL: máximo 10 mA
Terminal <SERIAL IN>/<SERIAL OUT>	D-Sub 9 p, 1 juego cada uno, conforme con RS-232C, para control desde ordenador

Terminal <REMOTE 1 IN>/<REMOTE 1 OUT>	Miniconector M3 estéreo, 1 juego cada uno, para mando a distancia (cable)/control de conexión de proyector
Terminal <REMOTE 2 IN>	1 juego, D-Sub 9 p, para el control de contacto
Terminal <DIGITAL LINK/LAN>	1 juego, RJ-45, para conexiones de red y DIGITAL LINK (conforme con HDBaseT™), compatible con PJLink, 100Base-TX, compatible con Art-Net, compatible con HDCP, compatible con Deep Color
Terminal <DC OUT 1>/terminal <DC OUT 2>	2 juegos, conector USB (tipo A), para suministro de energía solo (5 V CC, máximo 900 mA para cada terminal)

■ Señal compatible

Para obtener más información de los tipos de señales de vídeo que se pueden usar con el proyector, consulte “Lista de señales compatibles” (➔ página 250).

Entrada de señal de vídeo, entrada de señal Y/C
Horizontal: 15,73 kHz, vertical: 59,94 Hz; Horizontal: 15,63 kHz, vertical: 50 Hz
Entrada de señal RGB
<ul style="list-style-type: none"> • Resolución: 640 x 400 a 1 920 x 1 200 • Frecuencia del reloj de puntos: 162 MHz o menos • Sistema PIAS (Panasonic Intelligent Auto Scanning)
Entrada de señal YC_BC_R/YP_BP_R
<ul style="list-style-type: none"> • Resolución: 480i/576i a 1 920 x 1 080 • Frecuencia del reloj de puntos: 148,5 MHz o menos • Los terminales SYNC/HD y VD no son compatibles con la SYNC de 3 valores.
Entrada de señal DVI-D
<ul style="list-style-type: none"> • Resolución de señal de imágenes en movimiento: 480i^{*1}/576i^{*1} a 1 920 x 1 080 Resolución de la señal de imágenes fijas: 640 x 400 a 1 920 x 1 200 (no entrelazada) • Frecuencia del reloj de puntos: 25 MHz a 162 MHz
Entrada de señal HDMI
<ul style="list-style-type: none"> • Resolución de señal de imágenes en movimiento: 480i^{*1}/576i^{*1} a 1 920 x 1 080 Resolución de la señal de imágenes fijas: 640 x 400 a 1 920 x 1 200 (no entrelazada) • Frecuencia del reloj de puntos: 25 MHz a 162 MHz
Entrada de señal SDI
Señal SD-SDI Señal HD-SDI Señal 3G-SDI

*1 Pixel-Repetition señal (frecuencia del reloj de puntos 27,0 MHz) solamente

Nota

- Las señales compatibles con la entrada DIGITAL LINK son las mismas que las señales compatibles con la entrada HDMI.

Dimensiones

Unidad: mm

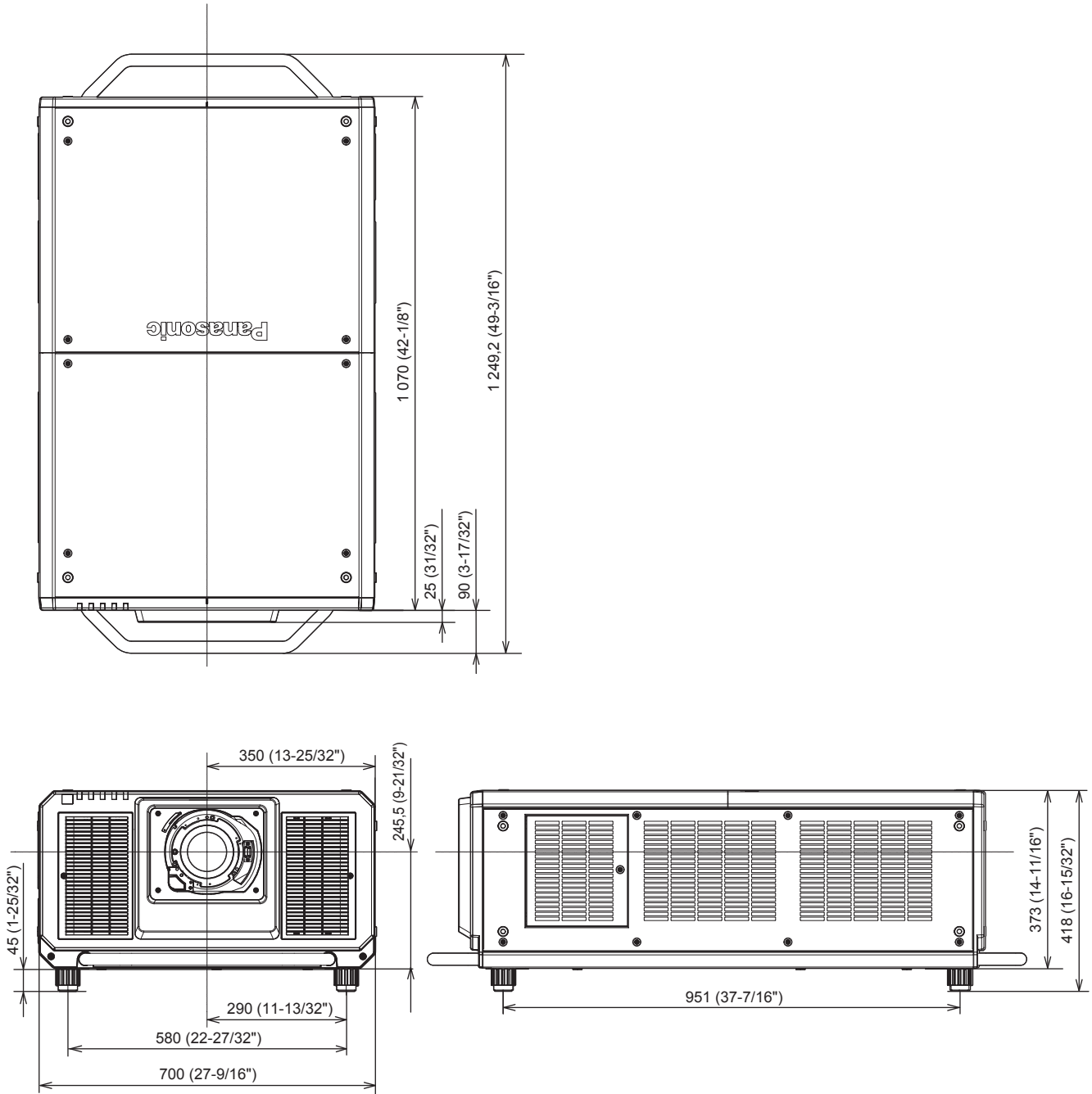

* Las dimensiones reales pueden diferir dependiendo del producto.

■ Cuando la Unidad de filtro de larga duración opcional (Núm. de modelo: ET-EMFU330) está instalada

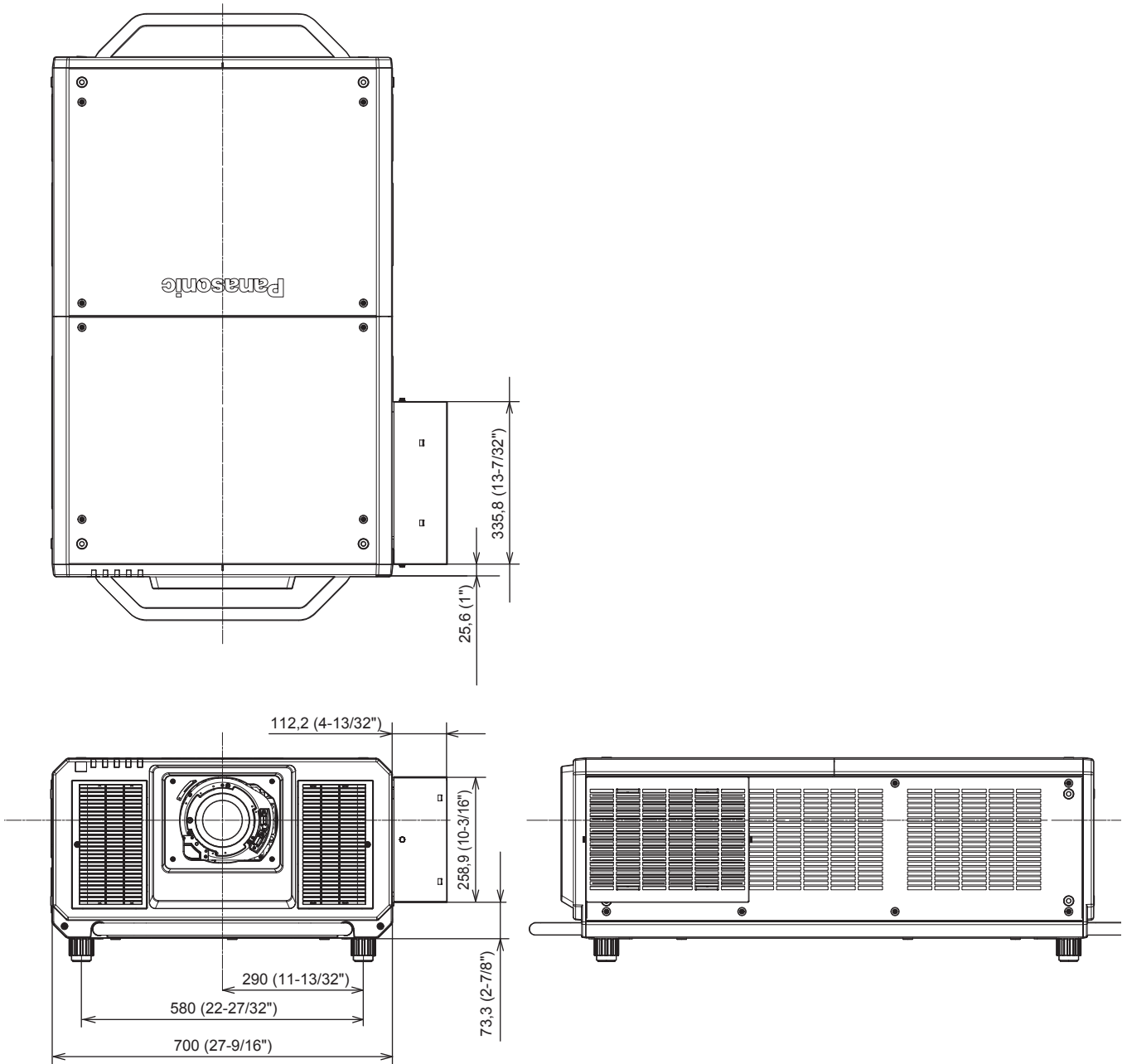

Instalación de la unidad de filtro de larga duración (opcional)

La Unidad de filtro de larga duración opcional (Núm. de modelo: ET-EMFU330) usa dos de las mismas unidades de filtro de aire estándar instaladas en el proyector o la Unidad de reemplazo del filtro (Núm. de modelo: ET-EMF330) (accesorio/accesorio opcional). El intervalo para realizar el mantenimiento/la sustitución de filtros se amplía aproximadamente dos veces al instalar la unidad de filtro de larga duración en vez de la unidad de filtro de aire estándar.

Al comprar la Unidad de filtro de larga duración opcional (Núm. de modelo: ET-EMFU330), póngase en contacto con su distribuidor.

Atención

- Asegúrese de cortar la corriente antes de extraer la unidad de filtro de aire estándar instalada en el proyector y de instalar la unidad de filtro de larga duración opcional. (➔ página 69)
- Asegúrese de que el proyector se encuentra en una posición estable y realice el mantenimiento en un sitio seguro, para evitar problemas si se le cae accidentalmente.

Nota

- Cuando la Unidad de filtro de larga duración opcional (Núm. de modelo: ET-EMFU330) está instalada, los pernos de argolla no pueden fijarse en ese lado del proyector.

Extracción de la unidad del filtro de aire

Primero, extraiga la unidad de filtro de aire estándar instalada en el proyector.

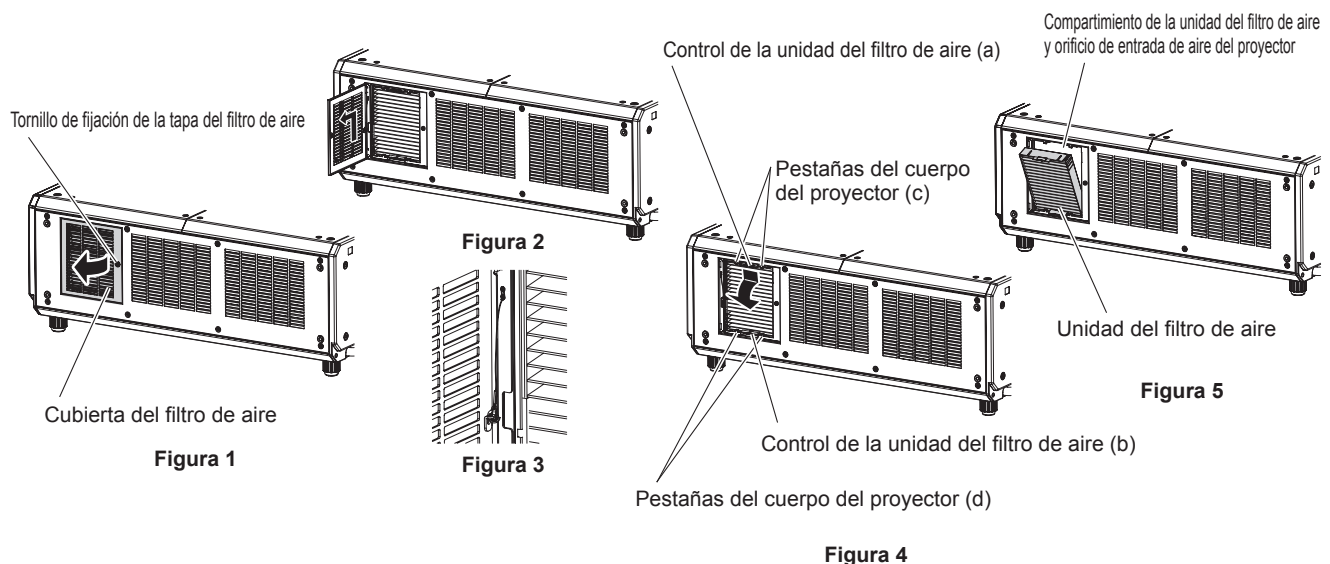

1) Apague la alimentación del proyector.

- Al apagar el proyector, asegúrese de seguir los procedimientos descritos en “Apagado del proyector” (➔ página 69).

2) Retire la cubierta del filtro de aire.

- Use un destornillador Philips para girar al tornillo de fijación de la cubierta del filtro de aire hacia la izquierda hasta que gire libremente (**Figura 1**), y abra la cubierta del filtro de aire aproximadamente 90° y, a continuación tire para sacar en dirección de la flecha. (**Figura 2**)
- Afloje el tornillo de fijación de la cubierta del filtro de aire mientras sujeta la cubierta con la mano.

3) Extraiga la cadena de anticaída.

- Quite el gancho de la punta de la cadena anticaída instalada en la cubierta del filtro de aire. (**Figura 3**)

4) Extraiga la unidad de filtro de aire.

- Saque la unidad de filtro de aire de las pestañas del cuerpo del proyector (c) mientras pulsa ligeramente el control de la unidad del filtro de aire (a) hacia adentro según lo descrito con la flecha. (**Figura 4**)
- Extraiga la unidad de filtro de aire. (**Figura 5**)
 - Al sacar, confirme que la unidad de filtro de aire sale de las pestañas del cuerpo del proyector (d).

- Después de extraer la unidad de filtro de aire, quite los cuerpos extraños de gran tamaño y el polvo del compartimiento de la unidad de filtro de aire y del orificio de entrada de aire del cuerpo del proyector, si los hubiera.
- Una vez extraída la unidad de filtro de aire, vaya al paso “Instalación de la placa de montaje para filtro de larga duración” (➔ página 264) a continuación.

Atención

- Tenga cuidado de no tocar las aletas del radiador, etc., al eliminar la suciedad o el polvo.
- Guarde la cubierta del filtro de aire extraída en un lugar seguro.

Instalación de la placa de montaje para filtro de larga duración

Instale la placa de montaje para filtro de larga duración en el área de la que se desinstaló la unidad de filtro de aire estándar.



Figura 1



Figura 2

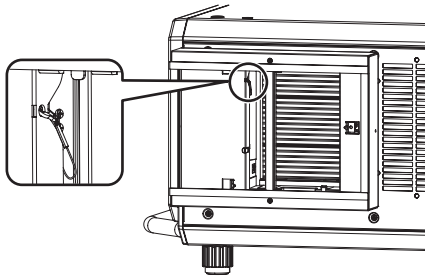

Figura 3

- 1) **Instale el gancho de la cadena anticaída en la placa de montaje para filtro de larga duración. (Figura 1)**
 - Instale el gancho de la punta de la cadena anticaída instalada en el cuerpo del proyector en la placa de montaje para filtro de larga duración suministrada con la unidad de filtro de larga duración (opcional) en la posición indicada en la figura.
- 2) **Instale la placa de montaje para filtro de larga duración en el cuerpo del proyector. (Figura 2)**
 - Alinee los dos ganchos de la placa de montaje para filtro de larga duración con la posición de los orificios en la que se insertó la cubierta del filtro de aire, y deslícelos en la dirección de la flecha.
- 3) **Fije la placa de montaje para filtro de larga duración. (Figura 3)**
 - Asegure bien con uno de los tornillos de fijación de la placa de montaje para filtro de larga duración (M4 x 10) suministrados con la unidad de filtro de larga duración (opcional).
 - Cuando la placa de montaje para filtro de larga duración esté instalada, vaya al paso “Colocación de la unidad del filtro de aire” (➔ página 264) a continuación.

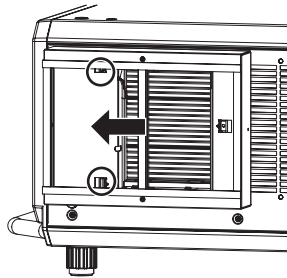
Colocación de la unidad del filtro de aire

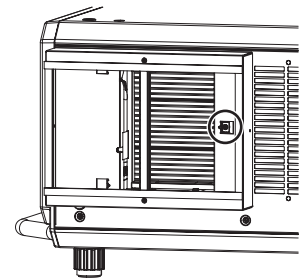

Figura 1

Sección transversal



Figura 2

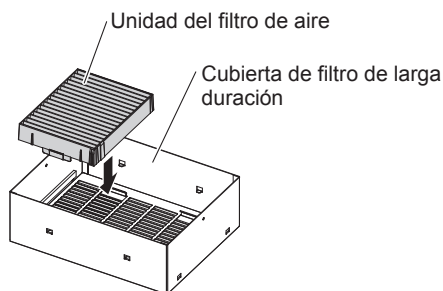

Figura 3

1) Instale las dos unidades de filtro de aire en la cubierta para filtro de larga duración. (Figura 1)

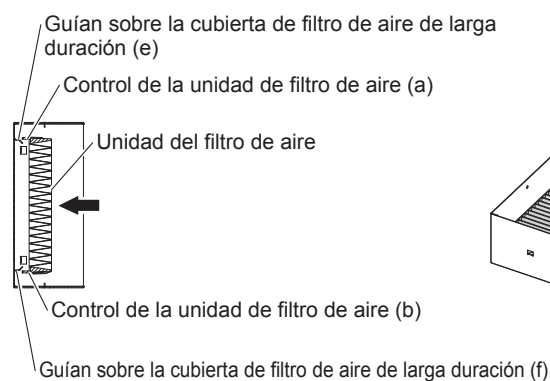
- Instale las dos unidades de filtro de aire suministradas con la unidad de filtro de larga duración (opcional) en la cubierta para filtro de larga duración. El método para instalar las dos unidades de filtro de aire es el mismo.
- Alinee la posición de modo que los controles en la unidad de filtro de aire (a) y (b) estén fuera de las guías de la cubierta del filtro de larga duración (e) y (f), y empuje en dirección de la flecha sujetando el marco exterior de la unidad de filtro de aire. **(Figura 2)**
- Cuando las dos unidades de filtro de aire están instaladas **(Figura 3)**, continúe en “Instalación de la cubierta para filtro de larga duración” (➔ página 265).

Nota

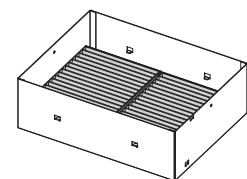
- Asegúrese de que la unidad de filtro de aire esté colocada correctamente antes de usar el proyector. Si no está colocada, el proyector succionará la suciedad y el polvo provocando un funcionamiento erróneo.

Instalación de la cubierta para filtro de larga duración

Instale la cubierta del filtro de larga duración con los filtros de aire en la placa de montaje para filtro de larga duración en el cuerpo del proyector.



Figura 1

Figura 2

1) Instale la cubierta para filtro de larga duración en la placa de montaje para filtro de larga duración. (Figura 1)

- Instale la cubierta del filtro de larga duración (con las dos unidades de filtro de aire instaladas) en la placa de montaje para filtro de larga duración del cuerpo del proyector.
- El filtro de larga duración no tiene diferencia entre la parte superior y la parte inferior.

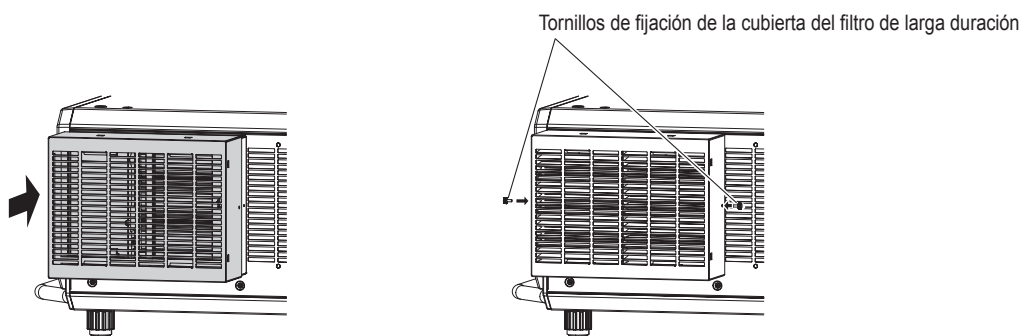
2) Fije la cubierta para filtro de larga duración. (Figura 2)

- Asegure bien con los dos tornillos de fijación de la placa de montaje para filtro de larga duración (tornillos moleteados) suministrados con la unidad de filtro de larga duración (opcional).
- Una vez fijada la cubierta para filtro de larga duración, vaya al paso “Configuración del filtro” (➔ página 265) a continuación.

Configuración del filtro

Configure el tipo de filtro y, a continuación, reajuste el tiempo de uso del filtro (valor numérico del contador).

- 1) Encienda la alimentación del proyector.**
- 2) Pulse el botón <MENU> en el mando a distancia o en el panel de control.**
 - Aparece la pantalla [MENÚ PRINCIPAL].
- 3) Pulse ▲▼ para seleccionar [SETUP PROYECTOR].**
- 4) Pulse el botón <ENTER>.**
 - Aparece la pantalla [SETUP PROYECTOR].
- 5) Pulse ▲▼ para seleccionar [AJUSTES DE FILTRO].**
- 6) Pulse el botón <ENTER>.**
 - Aparece la pantalla [AJUSTES DE FILTRO].
- 7) Pulse ▲▼ para seleccionar [TIPON DE FILTRO].**

- 8) Pulse ◀▶ para seleccionar [VIDA LARGA].
- 9) Pulse ▲▼ para seleccionar [AJUSTE CONTADOR FILTRO], y pulse el botón <ENTER>.
- 10) Cuando aparezca la pantalla de confirmación, pulse ◀▶ para seleccionar [EJECUTAR] y pulse el botón <ENTER>.
 - El menú [SETUP PROYECTOR] → [ESTADO] → [CONTADOR FILTRO] aparece como “0”.

Atención

- Cuando la utilización de la unidad de filtro de larga duración se acaba y se sustituye con una unidad de filtro de aire estándar, asegúrese de restablecer el contador del filtro después de configurar el menú [SETUP PROYECTOR] → [AJUSTES DE FILTRO] → [TIPON DE FILTRO] en [NORMAL]. Cuando se ejecuta el menú [SETUP PROYECTOR] → [AJUSTES DE FILTRO] → [AJUSTE CONTADOR FILTRO], el contador del filtro se restablece.

Nota

- Si se continúa usando el proyector con el ajuste [TIPON DE FILTRO] incorrecto puede provocar errores del mismo.
- Cuando el proyector se usa sin poner a cero el contador del filtro, el tiempo de uso real del filtro (valor numérico del contador) no podrá confirmarse.

Instalación de la unidad de filtro de humo (opcional)

El Filtro de humo opcional (Núm. de modelo: ET-SFR330) se instala al usar el proyector en un entorno que genera humo como por ejemplo en un evento. Instale el filtro de humo en vez de la unidad de filtro de aire estándar instalada en el proyector.

Al comprar el Filtro de humo opcional (Núm. de modelo: ET-SFR330), póngase en contacto con su distribuidor.

Atención

- Asegúrese de cortar la corriente antes de extraer la unidad de filtro de aire estándar instalada en el proyector y de instalar el filtro de humo opcional. (➔ página 69)
- Asegúrese de que el proyector se encuentra en una posición estable y realice el mantenimiento en un sitio seguro, para evitar problemas si se le cae accidentalmente.

Nota

- El filtro de humo no se puede usar en una altitud de 1 400 m (4 593') o superior y en un entorno donde la temperatura supera los 40 °C (104 °F).
- Configure [MODO OPERACIÓN] con un valor que no sea [VIDA LARGA 1], [VIDA LARGA 2] o [VIDA LARGA 3] al utilizar el Filtro de humo opcional (Núm. de modelo: ET-SFR330).
- El filtro de humo no puede ser mantenido, reciclado ni reutilizado. Asegúrese de sustituirlo por uno sin usar.

Extracción de la unidad del filtro de aire

Primero, extraiga la unidad de filtro de aire estándar instalada en el proyector.



Figura 1

Figura 2

Figura 3

1) Apague la alimentación del proyector.

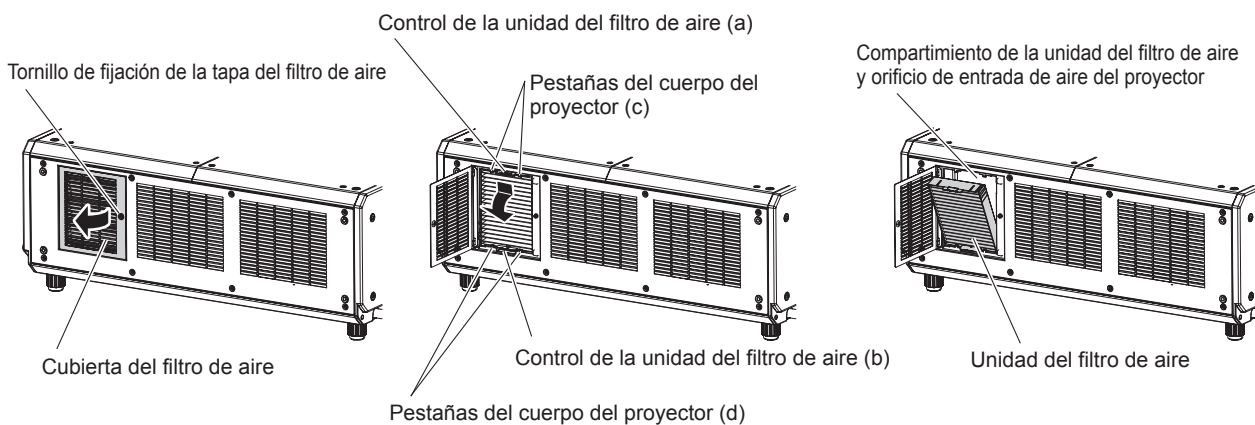
- Al apagar el proyector, asegúrese de seguir los procedimientos descritos en “Apagado del proyector” (➔ página 69).

2) Abra la cubierta del filtro de aire. (Figura 1)

- Use un destornillador Philips para girar al tornillo de fijación de la cubierta del filtro de aire hacia la izquierda hasta que gire libremente, y abra la cubierta del filtro de aire aproximadamente 90°.
- Afloje el tornillo de fijación de la cubierta del filtro de aire mientras sujeta la cubierta con la mano.

3) Extraiga la unidad de filtro de aire.

- Saque la unidad de filtro de aire de las pestañas del cuerpo del proyector (c) mientras pulsa ligeramente el control de la unidad del filtro de aire (a) hacia adentro según lo descrito con la flecha. (Figura 2)
- Extraiga la unidad de filtro de aire. (Figura 3)
 - Al sacar, confirme que la unidad de filtro de aire sale de las pestañas del cuerpo del proyector (d).
 - Después de extraer la unidad de filtro de aire, quite los cuerpos extraños de gran tamaño y el polvo del compartimiento de la unidad de filtro de aire y del orificio de entrada de aire del cuerpo del proyector, si los hubiera.
 - Una vez extraída la unidad de filtro de aire, vaya al paso “Instalación del filtro de humo” (➔ página 268) a continuación.

Atención

- Tenga cuidado de no tocar las aletas del radiador, etc., al eliminar la suciedad o el polvo.

Instalación del filtro de humo

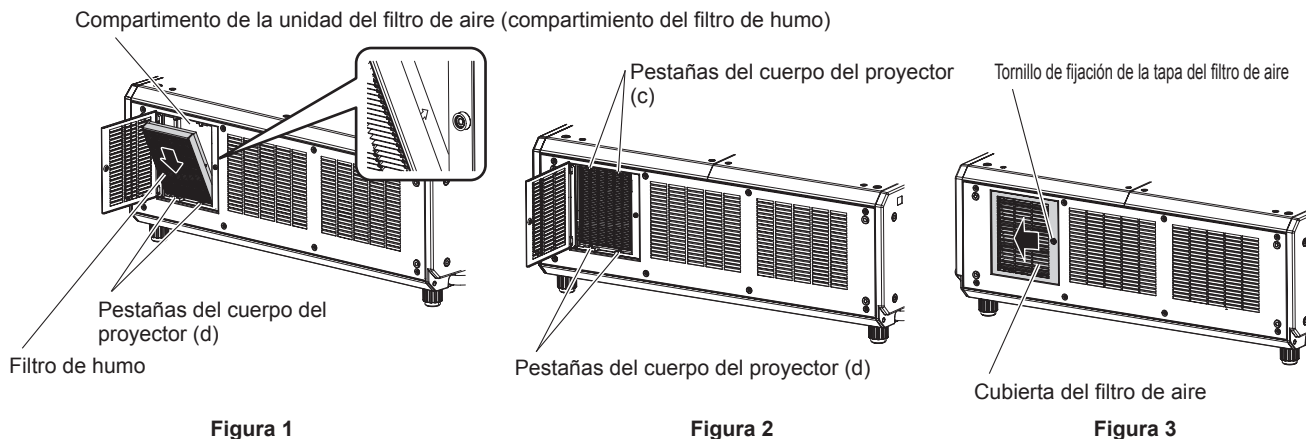

1) Instale el filtro de humo en el cuerpo del proyector.

- Inserte el filtro de humo en la dirección de la flecha señalada en el filtro de humo en el compartimiento de la unidad del filtro de aire (compartimiento del filtro de humo) del cuerpo del proyector. **(Figura 1)**
 - El filtro de humo no presenta diferencias entre la parte superior y la parte inferior y sus dos caras son idénticas.
- i) Enganche el marco del filtro de humo en el lado inferior de las pestañas en el compartimiento de la unidad de filtro de aire (compartimiento del filtro de humo) del cuerpo del proyector (d). **(Figura 1)**
 - ii) Mientras presiona ligeramente hacia dentro según lo descrito con la flecha **(Figura 1)**, enganche el área del centro del marco del filtro de humo en el lado superior de las pestañas en el compartimiento de la unidad del filtro de aire (compartimiento del filtro de humo) del cuerpo del proyector (c). **(Figura 2)**
 - Confirme que las pestañas en el compartimiento de la unidad del filtro de aire (compartimiento del filtro de humo) (c) y (d) están enganchadas al marco del filtro de humo.
- ### 2) Deslice la cubierta del filtro de aire hacia la dirección de la flecha para cerrarla (Figura 3), y apriete al tornillo de fijación de la cubierta del filtro de aire con un destornillador Philips.
- Cuando el filtro de humo y la cubierta del filtro de aire estén instalados en el cuerpo del proyector, vaya al paso “Configuración del filtro” (➔ página 268) a continuación.

Nota

- Asegúrese de que el filtro de humo esté colocado correctamente antes de usar el proyector. Si no está colocado, el proyector succionará la suciedad y el polvo provocando un funcionamiento erróneo.

Configuración del filtro

Configure el tipo de filtro y, a continuación, reajuste el tiempo de uso del filtro (valor numérico del contador).

- 1) **Encienda la alimentación del proyector.**
- 2) **Pulse el botón <MENU> en el mando a distancia o en el panel de control.**
 - Aparece la pantalla [MENÚ PRINCIPAL].
- 3) **Pulse ▲▼ para seleccionar [SETUP PROYECTOR].**
- 4) **Pulse el botón <ENTER>.**
 - Aparece la pantalla [SETUP PROYECTOR].
- 5) **Pulse ▲▼ para seleccionar [AJUSTES DE FILTRO].**
- 6) **Pulse el botón <ENTER>.**
 - Aparece la pantalla [AJUSTES DE FILTRO].
- 7) **Pulse ▲▼ para seleccionar [TIPON DE FILTRO].**
- 8) **Pulse ◀▶ para seleccionar [CORTE DE HUMO].**
- 9) **Pulse ▲▼ para seleccionar [AJUSTE CONTADOR FILTRO], y pulse el botón <ENTER>.**

10) Cuando aparezca la pantalla de confirmación, pulse ◀▶ para seleccionar [EJECUTAR] y pulse el botón <ENTER>.

- El menú [SETUP PROYECTOR] → [ESTADO] → [CONTADOR FILTRO] aparece como “0”.

Atención

- Cuando la utilización del filtro de humo se acaba y se sustituye con una unidad de filtro de aire estándar, asegúrese de restablecer el contador del filtro después de configurar el menú [SETUP PROYECTOR] → [AJUSTES DE FILTRO] → [TIPON DE FILTRO] en [NORMAL]. Cuando se ejecuta el menú [SETUP PROYECTOR] → [AJUSTES DE FILTRO] → [AJUSTE CONTADOR FILTRO], el contador del filtro se restablece.

Nota

- [TIPON DE FILTRO] no se puede configurar en [CORTE DE HUMO] si el menú [SETUP PROYECTOR] → [AJUSTE OPERACIÓN] → [MODO OPERACIÓN] está configurado en [VIDA LARGA 1], [VIDA LARGA 2] o [VIDA LARGA 3]. Configure [MODO OPERACIÓN] con un valor que no sea [VIDA LARGA 1], [VIDA LARGA 2] o [VIDA LARGA 3] al utilizar el filtro de humo.
- Si se continúa usando el proyector con el ajuste [TIPON DE FILTRO] incorrecto puede provocar errores del mismo.
- Cuando el proyector se usa sin poner a cero el contador del filtro, el tiempo de uso real del filtro (valor numérico del contador) no podrá confirmarse.
- Al sustituir el filtro de humo, extraiga el filtro de humo utilizado realizando el paso **1)** y **2)** de “Instalación del filtro de humo” (➔ página 268) en el orden inverso.
- Cuando la utilización del filtro de humo se acaba y se sustituye con la unidad de filtro de aire, realice los pasos en “Instalación del filtro de humo” (➔ página 268) y “Extracción de la unidad del filtro de aire” (➔ página 267) en el orden inverso.

Índice

A			
Accesorios	25	Botón <RGB2>	
Accesorios opcionales	27	Cuerpo del proyector	31, 70
Ajustar/quitar la lente de proyección	49	Mando a distancia	28, 70
[AJUSTE Art-Net]	189	Botón <SDI>	
[AJUSTE DE LA INFORMACIÓN DE LA		Mando a distancia	28, 70
LENTE]	142	Botón <SDI 1/2>	
Ajuste del número de ID del mando a distancia	83	Cuerpo del proyector	31, 70
Ajuste del pie ajustable	48	Botón <SHIFT>	
[AJUSTE DEL SISTEMA 3D]	113	Mando a distancia	28, 71
[AJUSTE DE PANTALLA]	184	Botón <SHUTTER>	
Ajuste inicial	62	Cuerpo del proyector	31, 80
[AJUSTE OPERACIÓN]	154	Mando a distancia	28, 80
[AJUSTE PANTALLA]	119	Botón <STATUS>	
[AJUSTES 3D]	88, 113	Mando a distancia	28, 82
[AJUSTES CANAL Art-Net]	190	Botón <S-VIDEO Y/C>	
[AJUSTES DE FILTRO]	173	Mando a distancia	28, 70
[AJUSTES DE OBTURADOR]	135	Botón <TEST PATTERN>	
[AJUSTE SINCRONISMO 3D]	113	Mando a distancia	28, 82
[AJUSTE TIEMPO DE OSCURO]	116	Botón <VIDEO>	
Apagado del proyector	69	Mando a distancia	28, 70
[APAGAR LUCES S/SEÑAL]	161	Botón <ZOOM>	
[APAGA SIN SEÑAL]	161	Mando a distancia	28, 71
Art-Net	23, 234	[BRILLO]	92
[ASPECTO]	100	C	
[AUTO AJUSTE]	120	Cable de alimentación	59
Aviso importante de seguridad	5	[CALIBRACIÓN DE LENTES]	152
[AVISOS DE SEGURIDAD]	117	[CAMBIAR TEXTO]	184
		[CAMBIO]	100
		[CAMBIO DE CONTRASEÑA DE SEGURIDAD]	
		183
B		Cambio de la señal de entrada	70
[BALANCE DE IMAGEN 3D]	115	Cambio de nombre de la señal registrada	179
[BLOQUEO DE FOTOGRAMA]	111	[CAMBIO PASSWORD CONTROL DEL	
[BORDES ZONA BLENDING]	107	EQUIPO]	186
[BORRADO]	106	[CARGAR DATOS USUARIO]	174
Botón <ASPECT>		[COLOR]	92
Mando a distancia	28, 81	[COLOR FONDO]	134
Botón <AUTO SETUP>		Conexión	52
Cuerpo del proyector	31, 81	Conexión del cable de alimentación	59
Mando a distancia	28, 81	Conexión del mando a distancia al proyector	
Botón de encendido		con un cable	34
Cuerpo del proyector	31	Conexión de red	193
Mando a distancia	28	[CONFIG. ENTRADA SECUNDARIA]	121
Botón <DEFAULT>		Configuración	36
Mando a distancia	28, 86	[CONGELADO]	138
Botón de función	81	[CONMUTAR [ZDA / DCHA]	114
[BOTÓN DE FUNCIÓN]	169	[CONTRASEÑA DE SEGURIDAD]	183
Botón de modo en espera		[CONTRASEÑA DE SERVICIO]	175
Cuerpo del proyector	31	[CONTRASTE]	91
Mando a distancia	28	[CONTRASTE DINÁMICO]	96
Botón <DIGITAL LINK>		[CONTROL DE BRILLO]	157
Cuerpo del proyector	31, 70	[CONTROL DE INICIO DE DISPOSITIVO]	184
Mando a distancia	28, 70	[CORRECCIÓN LARG. PANT.]	119
Botón <DVI-D>		[CREACIÓN DE FOTOGRAMA]	110
Cuerpo del proyector	31, 70	[Crestron Connected(TM)]	212
Mando a distancia	28, 70	Cuerpo del proyector	29
Botón <ENTER>		D	
Cuerpo del proyector	31	[DEFINICIÓN]	96
Mando a distancia	28	Desecho	23
Botón <FOCUS>		[DIGITAL CINEMA REALITY]	106
Mando a distancia	28, 71	DIGITAL LINK	23
Botón <FUNCTION>		[DIGITAL LINK IN]	128
Mando a distancia	28, 81	Dimensiones	261
Botón <HDMI>		Dos ventanas	248
Cuerpo del proyector	31, 70	[DVI-D IN]	125
Mando a distancia	28, 70	E	
Botón <ID ALL>		[ECUALIZACIÓN DE COLORES]	118
Mando a distancia	28, 83	Elemento de menú	87
Botón <ID SET>		Eliminación de la señal registrada	179
Mando a distancia	28, 83	Encendido del proyector	61
Botón <INPUT MENU>		[ENCENDIDO INICIAL]	162
Mando a distancia	28, 70	[ENTRADA DE INICIO]	162
botón <LENS>		[ESPACIO DE COLOR]	98
Cuerpo del proyector	71	Especificaciones	258
Botón <LENS>		[ESTADO]	170
Cuerpo del proyector	31	[ESTADO DE Art-Net]	191
Botón <LIGHT>		[ESTADO DE RED]	189
Mando a distancia	28	[ESTADO DIGITAL LINK]	187
Botón <LOCK>		Expansión del rango de bloqueo de señal	180
Mando a distancia	28	F	
Botón <MENU>		[FASE RELOJ]	102
Cuerpo del proyector	31, 85	[FECHA Y HORA]	162
Mando a distancia	28, 85	Filtro de humo	267
Botón <ON SCREEN>		[FORMATO ENTRADA 3D]	114
Mando a distancia	28, 80	Función de ajuste automático	81
Botón <RGB1>		Función de aspecto	81
Cuerpo del proyector	31, 70	Función P IN P	176
Mando a distancia	28, 70	G	
		[GAMMA]	94
		[GEOMETRÍA]	103
		[GUARDAR DATOS USUARIO]	174
		H	
		[HDMI IN]	126
		[HORARIO]	163
		I	
		[ID DEL PROYECTOR]	140
		Idioma de visualización	88, 112
		[IGUALADO DE COLOR 3D]	115
		[IMAGEN]	87, 91
		Indicador de alimentación	60
		Indicador de filtro	216
		Indicador de la fuente luminosa	216
		Indicador de selección de terminal de entrada	31
		Indicador de temperatura	216
		[INICIALIZAR]	174
		Interruptor de alimentación principal	30, 61
		Interruptor <LIGHT>	
		Cuerpo del proyector	31
		K	
		Kit de actualización	249
		L	
		[LENTE]	141
		Lista de señales compatibles	250
		[LISTA DE SEÑALES REGISTRADAS]	89, 179
		[LOGO INICIAL]	134
		M	
		Mando a distancia	28
		Mantenimiento	219
		[MEDIDAS DE SEGURIDAD]	117
		[MEMORIA LENTE]	143
		Mem. secundaria	181
		[MENÚ AVANZADO]	88, 106
		Menú de pantalla	85
		[MENÚ DIGITAL LINK]	189
		[MENU EN PANTALLA]	132
		Menú principal	86
		[MÉTODO DE PROYECCIÓN]	140
		[MODO DE IMAGEN]	91
		Modo de la instalación	36
		[MODO DE PRUEBA 3D]	116
		[MODO DIGITAL LINK]	187
		[MODO STANDBY]	161
		[MONITOR FORMA ONDA]	138
		[MONITOR VOLTAGE AC]	172
		[MULTI PROJECTOR SYNC]	165
		N	
		Navegación a través del menú	85
		[NETWORK CONTROL]	188
		[NETWORK SETUP]	188
		[NIVEL DE COLORES RGB]	139
		O	
		[OPCION DISPLAY]	88, 118
		Operaciones del mando a distancia	80
		[OPTIMIZADOR DE ENFOQUE ACTIVO]	146
		P	
		Pantalla de autodiagnóstico	31, 229
		[PATRÓN DE PRUEBA]	89, 178
		[PATRON DE PRUEBA 3D]	116
		[P IN P]	89, 176
		[POSICIÓN]	87, 100
		[POSICIÓN DE FIJACIÓN]	107
		[POSICIÓN INICIAL DE LALENTE]	146
		Precauciones durante el transporte	18
		Precauciones durante el uso	23
		Precauciones durante la instalación	18
		Precauciones respecto al uso	18
		Protección de la señal registrada	180
		Proyectando	70
		R	
		[RASTER POSITION]	111
		[RED]	90, 187
		[REDUCCIÓN DE RUIDO]	96
		Reemplazo de la unidad	225
		Registro de nuevas señales	179

[REMOTE2 MODO]	169
[RESOLUCIÓN DE ENTRADA]	107
[RESPUESTA DE FOTOGRAMA]	109
Restablecer a los ajustes de fábrica	86
[RETRASO DE FOTOGRAMA EN 3D]	116
[RGB IN]	123
[ROTACIÓN IMAGEN]	134
[RS-232C]	168, 243

S

[SALIDA DE LA LUZ]	156
[SDI IN]	129
Seguridad	22
[SEGURIDAD]	89, 183
Selección de la señal de entrada	70
[SELECTOR DEL SISTEMA]	98
[SEÑAL AUTOMÁTICA]	120
[SETUP PROYECTOR]	89, 140
[SIMULTANEAR AJUSTE DE ENTRADA]	123
Software de Alerta Precoz	23
Solución de problemas	227
[SYSTEM DAYLIGHT VIEW]	95

T

[TEMPERATURA COLOR]	93
Terminal <AC IN>	30, 59
Terminal <REMOTE 1 IN>	34
Terminal <REMOTE 1 OUT>	34
Terminal <REMOTE 2 IN>	247
Terminal <SERIAL IN>	243
Terminal <SERIAL OUT>	243
[TINTE]	92
[TIPO DE LENTE]	141

U

Unidad de filtro de aire	219, 225
Unidad de filtro de larga duración	222, 226, 263
[UNIFORMIDAD]	134

V

Vídeo compatible con sRGB	99
---------------------------------	----

Z

[ZOOM]	101
--------------	-----

Eliminación de Aparatos Viejos y de Pilas y Baterías Solamente para la Unión Europea y países con sistemas de reciclado.



Estos símbolos en los productos, su embalaje o en los documentos que los acompañen significan que los productos eléctricos y electrónicos y pilas y baterías usadas no deben mezclarse con los residuos domésticos.

Para el adecuado tratamiento, recuperación y reciclaje de los productos viejos y pilas y baterías usadas llévelos a los puntos de recogida de acuerdo con su legislación nacional. En España, los usuarios están obligados a entregar las pilas en los correspondientes puntos de recogida. En cualquier caso, la entrega por los usuarios será sin coste alguno para éstos. El coste de la gestión medioambiental de los residuos de pilas, acumuladores y baterías está incluido en el precio de venta.

Si los elimina correctamente ayudará a preservar valuosos recursos y evitará potenciales efectos negativos sobre la salud de las personas y sobre el medio ambiente.

Para más información sobre la recogida u reciclaje, por favor contacte con su ayuntamiento. Puede haber sanciones por una incorrecta eliminación de este residuo, de acuerdo con la legislación nacional.



Nota para el símbolo de pilas y baterías (símbolo debajo)

Este símbolo puede usarse en combinación con el símbolo químico. En este caso, cumple con los requisitos de la Directiva del producto químico indicado.

Información sobre la Eliminación en otros Países fuera de la Unión Europea

Estos símbolos sólo son válidos dentro de la Unión Europea.

Si desea desechar estos objetos, por favor contacte con sus autoridades locales o distribuidor y consulte por el método correcto de eliminación.

Panasonic Corporation

Web Site : <https://panasonic.net/cns/projector/>

© Panasonic Corporation 2016

Panasonic System Solutions Company of North America

Two Riverfront Plaza, Newark, NJ 07102

TEL: (877) 803 - 8492

Panasonic Canada Inc.

5770 Ambler Drive, Mississauga, Ontario L4W 2T3

TEL: (905) 624 - 5010