

Bedienungsanleitung Basisanleitung

UHD LCD-Display Für geschäftlichen Gebrauch

Deutsch

Modell-Nr.	TH-98SQ1W	98-Zoll-Modell
	TH-86SQ1W	86-Zoll-Modell
	TH-75SQ1W	75-Zoll-Modell
	TH-65SQ1W	65-Zoll-Modell
	TH-55SQ1W	55-Zoll-Modell
	TH-49SQ1W	49-Zoll-Modell

Inhalte

Wichtiger Sicherheitshinweis	2
Sicherheitsmaßnahmen	4
Sicherheitshinweise	7
Zubehör	10
Sicherheitshinweise für den Transport	14
Ringschraube	15
Anschlüsse	17
Bedienelemente	21
Grundlegende Bedienelemente	24
Technische Daten	26
Softwarelizenz	29

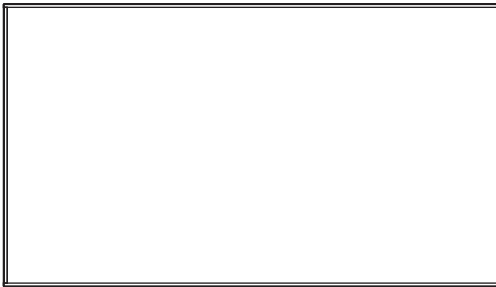

Vor Verwendung lesen

Für weitere Informationen über diese Produkt lesen Sie bitte die „Bedienungsanleitung – Funktionsanleitung“.

Zum Herunterladen der „Bedienungsanleitung – Funktionsanleitung“ besuchen Sie bitte die Website von Panasonic (<https://panasonic.net/cns/prodisplays/>).

- Bitte lesen Sie diese Anleitung vor dem Betrieb des LCD-Displays und heben Sie sie für zukünftige Referenz gut auf.
- Die Illustrationen und Bildschirme in dieser Betriebsanleitung dienen Illustrationszwecken und können sich vom tatsächlichen Aussehen des Produkts unterscheiden.
- Veranschaulichende Illustrationen in dieser Betriebsanleitung wurden in erster Linie auf Grundlage des 98-Zoll-Modells erstellt.



4K
PROFESSIONAL
*Tatsächliche Auflösung
3840 x 2160p

HDMI™

HEVC Advance™
Covered by Patents at patentlist.hevcadvance.com

Hinweis:

Es könnte zu Geisterbildern kommen. Wenn Sie ein Standbild über einen längeren Zeitraum anzeigen, kann das Bild auf dem Bildschirm verbleiben. Es wird jedoch verschwinden, wenn ein allgemein bewegtes Bild für eine Weile angezeigt wird.

Markenzeichen-Credits

- Microsoft, Windows, Internet Explorer und Microsoft Edge sind eingetragene Warenzeichen oder Warenzeichen der Microsoft Corporation in den USA und/oder anderen Ländern.
- Mac, macOS und Safari sind Warenzeichen von Apple Inc., die in den USA und in anderen Ländern eingetragen sind.
- PJLink ist ein eingetragenes oder beantragtes Markenzeichen in Japan, den Vereinigten Staaten und anderen Ländern und Regionen.
- HDMI, High-Definition Multimedia Interface und das HDMI-Logo sind Warenzeichen oder eingetragene Warenzeichen von HDMI Licensing Administrator, Inc. in den Vereinigten Staaten und anderen Ländern.
- JavaScript ist ein eingetragenes Warenzeichen oder ein Warenzeichen der Oracle Corporation und ihrer Tochtergesellschaften und mit ihr verbundenen Gesellschaften in den Vereinigten Staaten und/oder anderen Ländern.
- Crestron Connected, Crestron Connected Logo, Crestron Fusion, Crestron RoomView und RoomView sind Warenzeichen oder eingetragene Warenzeichen von Crestron Electronics, Inc. in den USA und/oder anderen Ländern.

Der Schutz der nachstehend aufgeführten Marken von Unternehmen und Produkten wurde gewährt, selbst wenn der Text dieser Anleitung keine ausdrückliche Erwähnung der betreffenden Marken enthält.

Wichtiger Sicherheitshinweis

WARNUNG

- 1) Um Beschädigungen zu vermeiden, die zu Brand- oder Stromschlaggefahr führen können, halten Sie das Gerät von Tropf- oder Spritzwasser fern.
Platzieren Sie keine Behälter mit Wasser (Blumenvase, Tassen, Kosmetik, etc.) über dem Gerät. (einschließlich auf Regalen darüber, etc.)
Es sollten keine offenen Flammen, wie zum Beispiel angezündete Kerzen, auf / über dem Set platziert werden.
- 2) Um einen Stromschlag zu vermeiden, darf die Abdeckung nicht entfernt werden. Im Inneren des Gerätes sind keine Teile vorhanden, die vom Benutzer gewartet werden könnten. Wenden Sie sich an einen qualifizierten Wartungstechniker.
- 3) Den Erdungspol auf dem Netzstecker nicht entfernen. Dieses Gerät ist mit einem dreipoligen Erdungsnetzstecker ausgestattet. Dieser Stecker passt ausschließlich in eine Erdungssteckdose. Das ist eine Sicherheitsfunktion. Wenn Sie den Stecker nicht in die Steckdose stecken können, wenden Sie sich an einen Elektriker.
Die Funktion des Erdungssteckers darf nicht umgangen werden.
- 4) Um einen Stromschlag zu vermeiden, vergewissern Sie sich, dass der Erdungspol auf dem Netzstecker des AC-Kabels sicher angeschlossen ist.

VORSICHT

Dieses Gerät ist für den Einsatz in Umgebungen bestimmt, die relativ frei von elektromagnetischen Feldern sind.

Durch das Benutzen dieses Geräts in der Nähe von starken elektromagnetischen Feldern oder dort, wo elektrisches Rauschen mit den Eingangssignalen überlappen kann, könnte die Bild- und Tonqualität schwanken oder es könnten Störungen wie etwa ein Rauschen verursacht werden.

Um die Möglichkeit von Schäden an diesem Gerät zu vermeiden, halten Sie es fern von starken elektromagnetischen Feldern.

WARNUNG:

Dieses Gerät entspricht der Klasse A von CISPR32. Dieses Gerät kann in einem Wohnbereich Funkstörungen verursachen.

WICHTIGE INFORMATION: Stabilitätsgefahr

Stellen Sie ein Display niemals an einem instabilen Ort auf. Ein Display könnte herabfallen und schwere oder tödliche Verletzungen verursachen. Viele Verletzungen, besonders von Kindern, können durch einfache Vorsichtsmaßnahmen verhindert werden, beispielsweise:

- Verwendung von durch den Display-Hersteller empfohlenen Schränken oder Ständern.
- Ausschließliche Verwendung von Mobiliar, welches das Display sicher tragen kann.
- Sicherstellen, dass das Display nicht über das tragende Möbelstück hinausragt.
- Das Display nicht auf einem hohen Möbelstück aufstellen, (etwa einem Kleiderschrank oder Bücherregal), ohne sowohl das Möbelstück als auch das Display angemessen zu verankern.
- Stellen Sie das Display niemals auf ein Tuch oder andere Materialien, die sich möglicherweise zwischen dem Display und den tragenden Möbelstücken befinden.
- Unterrichten Sie Kinder über die Gefahren, die sich aus dem Besteigen von Mobiliar zum Erreichen des Displays und seiner Bedienelemente ergeben.

Wenn ein Display an einem anderen Ort aufgestellt werden soll, gelten die gleichen Vorsichtsmaßnahmen wie oben genannt.

Sicherheitsmaßnahmen

WARNUNG

■ Einstellung

Dieses LCD-Display ist nur für den Gebrauch mit dem folgenden optionalen Zubehör.

Der Gebrauch mit anderem optionalem Zubehör könnte Instabilität verursachen, die zur möglichen Verletzungen führen könnte.

Installieren Sie den Standfuß und die Wandhalterung des optionalen Zubehörs. Fragen Sie einen autorisierten Händler nach der Installation.

Für die Installation wird die folgende Anzahl an Personen benötigt.

98-Zoll-Modell () 86-Zoll-Modell () 75-Zoll-Modell () :
4 oder mehr

65-Zoll-Modell () 55-Zoll-Modell () 49-Zoll-Modell () :
2 oder mehr

• Standfuß

TY-ST75PE9 (75-Zoll-Modell)

TY-ST55PE9 (65-Zoll-Modell) (55-Zoll-Modell)

TY-ST43PE9 (49-Zoll-Modell)

• Wandhalterung*1

TY-WK98PV1 (98-Zoll-Modell) (86-Zoll-Modell)

(75-Zoll-Modell) (65-Zoll-Modell)

• 3G-SDI Terminal Board*2

TY-SB01SS

• Digitale Interface-Box

ET-YFB100G

• DIGITAL LINK Umschalter

ET-YFB200G

• Frühwarnsoftware

(Grundlegende Lizenz/3-jährige Lizenz):

Baureihe ET-SWA100*3

• Video Wall Manager

Auto Display Adjustment Upgrade Kit

TY-VUK10*4

*1: Dieses Produkt kann in den U.S. und Japan erworben werden.

*2: Dieses Terminal Board wird nur unterstützt, wenn die Haupt-Softwareversion des Displays 3.5000 oder höher und die Unter-Softwareversion des Displays 03.50 oder höher ist.

Wenden Sie sich für das Update bitte an Ihren Panasonic-Fachhändler.

*3: Das Suffix der Teilenummer kann sich, abhängig vom Lizenztyp, unterscheiden.

*4: 98-Zoll-Modell () 86-Zoll-Modell ()

Unterstützt Ver1.10 oder höher.

75-Zoll-Modell ()

Unterstützt Ver1.12.1 oder höher.

65-Zoll-Modell () 55-Zoll-Modell () 49-Zoll-Modell ()

Unterstützt Ver1.11 oder höher.

Hinweis

- Die Artikelnummer des optionalen Zubehörs kann sich ohne vorherige Mitteilung ändern.

Lesen Sie vor Montage des Standfußes oder der Wandhalterung das mit ihm gelieferte Benutzerhandbuch sorgfältig durch und montieren Sie diese ordnungsgemäß. Verwenden Sie zudem die Zubehörteile, die dem Kippschutz dienen.

Wir sind auch während des Garantiezeitraums für keinerlei Produktschäden usw. verantwortlich, die durch Versäumnisse bezüglich der Installationsumgebung des Standfußes oder der Wandhalterung verursacht werden.

Kleinteile können bei versehentlichem Herunterschlucken eine Erstickungsgefahr darstellen. Halten Sie Kleinteile von kleinen Kindern fern. Entsorgen Sie unbenötigte Kleinteile und andere Objekte wie Verpackungsmaterial und Plastiktüten/-folien, damit kleine Kinder nicht mit ihnen spielen können und eine potentielle Erstickungsgefahr vermieden werden kann.

Stellen Sie das Display nicht auf unebenen oder instabilen Unterlagen ab und vergewissern Sie sich, dass das Display nicht über die Kanten der Unterlage hinaussteht.

- Das Display könnte herunterfallen oder umkippen.

Installieren Sie dieses Gerät an einem Ort mit minimaler Vibration, der das Gewicht des Geräts aushalten kann.

- Das Fallenlassen oder Herunterfallen des Geräts kann zu Verletzungen oder Fehlfunktionen führen.

Achten Sie darauf, dass die Power-Anzeige auf der rechten Seite ist, wenn das Display vertikal installiert wird.

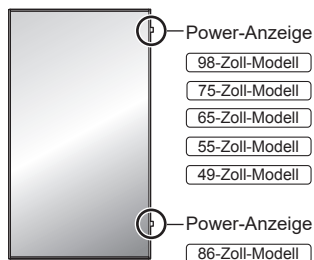

- Bei der Montage an anderen Stellen wird Hitze erzeugt und dies kann zu Feuer oder Beschädigung des Displays führen.

Wenn Sie das Gerät (65-Zoll-Modell) (55-Zoll-Modell) (49-Zoll-Modell) so installieren, dass die Oberfläche des Flüssigkristallbildschirms nach oben zeigt, fragen Sie bitte Ihren Panasonic-Fachhändler vor Ort.

Positionieren Sie das Gerät bei 98/86/75-Zoll-Modellen nicht so, dass sein Flüssigkristallbildschirm nach oben zeigt.

- Es gibt Bedingungen für Montagemethode, Umgebungstemperatur, Anschlüsse und Einstellungen. Bei Installation mit unterschiedlichen Bedingungen wird Hitze erzeugt und dies kann zu Feuer oder Beschädigung des Displays führen.

Sicherheitshinweise für die Wand- oder Standfußmontage

- Der Einbau sollte von einem Fachmann durchgeführt werden. Eine falsche Montage des Displays kann Unfälle verursachen, die zum Tode oder schweren Verletzungen führen. Verwenden Sie den optionalen Standfuß. (siehe Seite 4)
- Bei Montage an einer Wand muss die angegebene Wandhalterung (optionales Zubehör) oder eine Wandhalterung gemäß dem VESA-Standard verwendet werden.

98-Zoll-Modell : VESA 800 × 500

86-Zoll-Modell 75-Zoll-Modell : VESA 600 × 400

65-Zoll-Modell 55-Zoll-Modell 49-Zoll-Modell :

VESA 400 × 400

(siehe Seite 7)

- Prüfen Sie vor der Installation unbedingt, ob der Montageort ausreichend Tragkraft bietet, um das Gewicht des Displays und der Wandhalterung als Fallsicherung zu tragen.
- Wenn Sie das Produkt nicht länger verwenden möchten, beauftragen Sie einen Fachmann für die umgehende Demontage.
- Wenn das Display an der Wand montiert wird, muss verhindert werden, dass die Montageschrauben und das Netzkabel Objekte aus Metall in der Wand berühren. Wenn sie Objekte aus Metall in der Wand berühren, könnte es zu einem Stromschlag kommen.

■ Bei Verwendung des LCD-Displays

Das Display ist für den Betrieb bei 110 – 240 V AC, 50/60 Hz, ausgelegt.

Wenn Probleme oder Störungen auftreten, sofort die Verwendung einstellen.

Wenn Probleme auftreten, ziehen Sie den Netzstecker.

- Es tritt Rauch oder ein anomaler Geruch aus dem Gerät aus.
- Gelegentlich erscheint kein Bild und kein Ton ist zu hören.
- Flüssigkeit wie Wasser oder Fremdkörper geraten ins Innere des Gerätes.
- Teile des Geräts sind verformt oder beschädigt.

Falls Sie das Gerät in diesem Zustand weiterhin verwenden, besteht Feuer- und Stromschlaggefahr.

- Ziehen Sie den Netzstecker aus der Steckdose und kontaktieren Sie dann den Händler zwecks Reparatur.
- Zum vollständigen Trennen der Stromversorgung des Displays müssen Sie die Netzstecker von der Steckdose abziehen.
- Das Gerät selbst zu reparieren ist gefährlich und sollte niemals getan werden.
- Um das sofortige Trennen des Netzsteckers zu ermöglichen verwenden Sie eine leicht zugängliche Steckdose.

Berühren Sie das Gerät nicht direkt mit der Hand, wenn es beschädigt ist.

- Es könnte Stromschlaggefahr bestehen.

Stecken Sie keine Fremdkörper in das Display.

- Stecken Sie keine metallischen oder brennbaren Gegenstände in die Belüftungslöcher und lassen Sie sie nicht auf das Display fallen, da dies zu einem Brand oder Stromschlag führen kann.

Entfernen Sie nicht die Abdeckung (Gehäuse) und modifizieren Sie sie nicht.

- Im Inneren des Displays treten hohe Spannungen auf, die Feuer oder elektrische Schläge verursachen können. Konsultieren Sie für jegliche Inspektionen, Einstellungen und Reparaturarbeiten bitte Ihren Panasonic-Fachhändler vor Ort.

Stellen Sie sicher, dass der Netzstecker frei zugänglich ist.

Der Netzstecker muss an eine Hauptsteckdose mit Schutzleiteranschluss angeschlossen werden.

Nur das zum Lieferumfang dieses Gerätes gehörige Netzkabel verwenden.

- Anderenfalls kann es zu einem Kurzschluss und einer Wärmeerzeugung kommen, die einen Stromschlag oder einen Brand verursachen könnten.

Verwenden Sie das mitgelieferte Netzkabel nicht mit anderen Geräten.

- Anderenfalls kann es zu einem Kurzschluss und einer Wärmeerzeugung kommen, die einen Stromschlag oder einen Brand verursachen könnten.

Reinigen Sie den Netzstecker regelmäßig, um zu verhindern, dass er staubig wird.

- Falls sich Staub auf dem Stecker sammelt, kann die entstehende Feuchtigkeit einen Kurzschluss verursachen, was zu einem Stromschlag oder Brand führen kann. Ziehen Sie den Netzstecker aus der Steckdose und wischen Sie ihn mit einem trockenen Tuch ab.

Berühren Sie den Netzstecker auf keinen Fall mit nassen Händen.

- Anderenfalls kann ein elektrischer Schlag verursacht werden.

Stecken Sie den Netzstecker (Steckdosenseite) und den Netzanschluss (Hauptgeräteseite) sicher ein, soweit wie es geht.

- Wenn der Stecker nicht vollständig eingesteckt wird, kann Wärme erzeugt werden, die einen Brand verursachen könnte. Wenn der Stecker beschädigt ist oder die Steckdose lose ist, dürfen sie nicht verwendet werden.

Das Netzkabel oder der Netzstecker dürfen nicht beschädigt werden.

- Beschädigen Sie das Kabel nicht, nehmen Sie keine Änderungen daran vor, stellen Sie keine schweren Gegenstände darauf, erhitzen Sie es nicht, legen Sie es nicht in die Nähe von heißen Gegenständen, verdrehen Sie es nicht, verbiegen Sie es nicht übermäßig und ziehen Sie nicht daran. Anderenfalls könnte einen Brand oder ein elektrischer Schlag verursacht werden. Falls das Netzkabel beschädigt wird, lassen Sie es von Ihrem Panasonic-Fachhändler vor Ort reparieren.

Berühren Sie das Netzkabel oder den Stecker nicht direkt mit der Hand, wenn diese beschädigt sind.

- Anderenfalls könnte aufgrund des Kurzschlusses ein Stromschlag oder ein Brand verursacht werden.

Bewahren Sie die mitgelieferten AAA/R03/LR03 Batterien, M4-Schraube und Unterlegscheibe außer Reichweite von Kindern auf. Ein versehentliches Verschlucken ist schädlich.

- Wenden Sie sich sofort an einen Arzt, wenn Sie sich nicht sicher sind, ob das Kind sie verschluckt haben könnte.

Um einen Brand zu verhindern, niemals Kerzen oder andere Quellen von offenem Feuer auf oder in die Nähe des Fernsehgerätes stellen.



VORSICHT

Legen Sie keine Gegenstände auf das Display.

Die Ventilation darf nicht durch Bedecken der Lüftungsschlitze mit Gegenständen wie Zeitungen, Tischdecken und Vorhängen behindert werden.

- Dadurch kann sich das Display überhitzen, was zu einem Brand führen oder das Display beschädigen kann.

Für ausreichende Belüftung, siehe Seite 7.

Stellen Sie das Display nicht an einem Ort auf, an dem es durch Salz oder korrosives Gas beeinträchtigt werden könnte.

- Sonst könnte das Display aufgrund der Korrosion herunterfallen und dadurch Verletzungen verursachen. Das Gerät könnte ebenfalls nicht mehr ordnungsgemäß funktionieren.

Zum Tragen oder Öffnen dieses Geräts ist die folgende Anzahl an Personen nötig.

98-Zoll-Modell | 86-Zoll-Modell | 75-Zoll-Modell :

4 oder mehr

65-Zoll-Modell | 55-Zoll-Modell | 49-Zoll-Modell :

2 oder mehr

- Falls dies nicht beachtet wird, kann das Produkt herunterfallen und Verletzungen verursachen.

Ziehen Sie beim Trennen des Netzkabels immer am Stecker (Steckdoseseite) / am Anschluss (Hauptgeräteseite).

- Das Ziehen am Kabel könnte das Kabel beschädigen und aufgrund eines Kurzschlusses einen Stromschlag oder Brand verursachen.

Vergewissern Sie sich, alle Kabel und Kippschutz-Zubehörteile zu trennen, bevor Sie das Display bewegen.

- Falls das Display bewegt wird, während einige der Kabel noch angeschlossen sind, könnten die Kabel beschädigt werden und es könnte ein Brand oder elektrischer Schlag verursacht werden.

Trennen Sie als Vorsichtsmaßnahme vor Durchführung einer Reinigung den Netzstecker von der Steckdose.

- Falls dies nicht geschieht, kann ein elektrischer Schlag verursacht werden.

Treten Sie nicht auf das Display oder den Standfuß und hängen Sie sich nicht daran.

- Sie könnten umkippen oder zerbrechen und dadurch Verletzungen verursachen. Achten Sie besonders auf Kinder.

Vertauschen Sie beim Einsetzen nicht die Polarität (+ und -) der Batterie.

- Eine falsche Behandlung der Batterie könnte zu einer Explosion oder zum Auslaufen führen und ein Feuer, Verletzungen oder Beschädigungen der Objekte in der Umgebung verursachen.
- Schieben Sie die Batterie wie beschrieben korrekt ein. (siehe Seite 11)

Verwenden Sie keine Batterien, bei denen die äußere Abdeckung abgelöst ist oder entfernt wurde.

- Eine falsche Behandlung der Batterien könnte zu Kurzschlüssen, Feuer, Verletzungen oder Beschädigungen der Objekte in der Umgebung führen.

Entfernen Sie die Batterien aus der Fernbedienung, wenn Sie sie über einen längeren Zeitraum nicht verwenden.

- Die Batterie könnte auslaufen, sich erhitzen, sich entzünden oder explodieren und ein Feuer oder die Beschädigung von Objekten in der Umgebung verursachen.

Entfernen Sie leere Batterien sofort aus der Fernbedienung.

- Die Batterien im Gerät zu lassen kann ein Auslaufen der Batterieflüssigkeit, Hitze oder Explosion verursachen.

Batterien dürfen weder verbrannt noch zerlegt werden.

- Setzen Sie Batterien keiner übermäßigen Wärme aus wie z. B. direkter Sonneneinstrahlung, offenem Feuer usw.

Stellen Sie das Display nicht verkehrt herum auf.

Positionieren Sie das Gerät nicht so, dass sein Flüssigkristallbildschirm nach oben zeigt. (Nur

98-Zoll-Modell | 86-Zoll-Modell | 75-Zoll-Modell)

Sicherheitshinweise

Sicherheitshinweise für die Installation

Stellen Sie das Display nicht im Freien auf.

- Das Display wurde für eine Verwendung in Innenräumen vorgesehen.

Installieren Sie dieses Gerät an einem Ort, der das Gewicht des Geräts aushalten kann.

- Das Fallenlassen oder Herunterfallen des Geräts kann zu Verletzungen führen.

Umgebungstemperatur für die Verwendung dieses Geräts

- Bei Verwendung des Geräts an einem Ort unter 1 400 m (4 593 Fuß) über dem Meeresspiegel: 0 °C bis 40 °C (32 °F bis 104 °F)
- Bei Verwendung des Geräts an hoch gelegenen Orten (1 400 m (4 593 Fuß) und an Orten über und unter 2 800 m (9 186 Fuß) über dem Meeresspiegel): 0 °C bis 35 °C (32 °F bis 95 °F)

Installieren Sie das Gerät nicht an einem Ort 2 800 m (9 186 Fuß) oder höher über dem Meeresspiegel.

- Wenn dies nicht befolgt wird, könnte die Lebensdauer der inneren Teile verkürzt werden und es könnte zu Fehlfunktionen kommen.

Wenn Sie das Gerät (65-Zoll-Modell 55-Zoll-Modell 49-Zoll-Modell) so installieren, dass die Oberfläche des Flüssigkristallbildschirms nach oben zeigt, fragen Sie bitte Ihren Panasonic-Fachhändler vor Ort.

Positionieren Sie das Gerät bei 98/86/75-Zoll-Modellen nicht so, dass sein Flüssigkristallbildschirm nach oben zeigt.

- Es gibt Bedingungen für Montagemethode, Umgebungstemperatur, Anschlüsse und Einstellungen.

Wir sind für keinerlei Produktschäden etc. verantwortlich, die durch Versäumnisse bezüglich der Installationsumgebung verursacht werden, auch nicht während des Garantiezeitraums.

Nur aufrecht transportieren!

- Wenn das Produkt so transportiert wird, dass die Oberfläche des Flüssigkristallbildschirms nach oben oder unten zeigt, kann dies die internen Schaltkreise beschädigen.

Fassen Sie den Flüssigkristallbildschirm nicht an.

- Drücken Sie nicht mit großer Kraft auf den Flüssigkristallbildschirm und drücken Sie nicht mit einem spitzen Gegenstand darauf. Das Ausüben von großer Kraft auf den Flüssigkristallbildschirm verursacht Ungleichmäßigkeiten auf dem Bildschirm, wodurch es zu Fehlfunktionen kommt.

Stellen Sie das Gerät nicht an einem Ort auf, an dem es direkter Sonneneinstrahlung ausgesetzt ist.

- Wenn das Gerät auch in Innenräumen direktem Sonnenlicht ausgesetzt ist, kann die Erhöhung der Temperatur des Flüssigkristallbildschirms zu Fehlfunktionen führen.

Erforderlicher Platz für die Belüftung

- Der Betrieb des Gerätes wird bis zu einer Umgebungstemperatur von 40 °C (104 °F) garantiert. Wenn Sie das Gerät in einem Kasten oder Chassis installieren, achten Sie darauf, mit einem Lüfter oder einem Belüftungsloch für ausreichende Belüftung zu sorgen, damit die Umgebungstemperatur (innerhalb des Kastens oder des Chassis), sowie die Temperatur der vorderen Oberfläche des Flüssigkristallbildschirms bei 40 °C (104 °F) oder weniger gehalten werden kann.

Zu den verwendeten Schrauben bei der Verwendung einer Wandhalterung die den VESA-Normen entspricht

-Zoll-Modell	Gewindesteigung für die Installation	Tiefe des Schraubenlochs	Schraube (Menge)
98	800 mm × 500 mm	13 mm	M8 (4)
86	600 mm × 400 mm	13 mm	M8 (4)
75	600 mm × 400 mm	10 mm	M6 (4)
65	400 mm × 400 mm	11 mm	M6 (4)
55			
49			

Hinweis für Verbindung

Entfernen und Einstecken des Netzkabel und der Verbindungskabel

- Wenn die Einheit an der Wand installiert wurde und das Netzkabel und die Verbindungskabel schwierig zu entfernen und einzustecken sind, stellen Sie die Verbindungen vor der Installation her. Achten Sie darauf, dass sich die Kabel nicht verfangen. Nachdem die Installation abgeschlossen sind stecken Sie den Netzstecker in die Steckdose.

Bei der Verwendung

Gehen Sie sorgfältig mit der beweglichen Struktur der Power-Anzeige und des Fernbedienungssensors um.

- Die Power-Anzeige und der Sensor der Fernbedienung sind werkseitig im Hauptgerät aufbewahrt. Ziehen Sie zur normalen Verwendung den Sensor der Fernbedienung aus der Seitenkante des Hauptgeräts durch Bedienung des Hebels auf der Rückseite heraus. Bewahren Sie je nach Einrichtungsbedingungen, wenn Sie zum Beispiel die Mehrfachbildschirmanzeige des Mehrfachdisplays verwenden, den Sensor der Fernbedienung im Hauptgerät auf. (siehe Seite 21)

Rote, blaue oder grüne Pixel auf dem Bildschirm sind ein Phänomen, das typisch für Flüssigkristalldisplays ist. Dabei handelt es sich nicht um eine Fehlfunktion.

- Obwohl das Flüssigkristalldisplay mit hochpräziser Technologie hergestellt wird, können immer leuchtende oder nicht leuchtende Pixel auf dem Bildschirm erscheinen. Dabei handelt es sich nicht um eine Fehlfunktion.

-Zoll-Modell	Pixel-Ausfallverhältnis*
98	0,00007% oder weniger
86	0,00007% oder weniger
75	0,00006% oder weniger
65	0,00006% oder weniger
55	0,00004% oder weniger
49	0,00004% oder weniger

*: Berechnet in Sub-Pixel-Einheiten gemäß der Norm ISO9241-307.

Je nach Temperatur oder Luftfeuchtigkeit kann eine ungleichmäßige Helligkeit wahrgenommen werden. Dabei handelt es sich nicht um eine Fehlfunktion.

- Diese Ungleichmäßigkeit wird verschwinden, während dauerhaft Strom zugeführt wird. Wenden Sie sich anderenfalls an den Händler.

Falls das Display über längere Zeit nicht benutzt wird, ziehen Sie den Netzstecker von der Steckdose ab.

Bildrauschen kann auftreten, wenn Sie die Kabel anschließen / trennen, die an die Eingänge angeschlossen sind, die Sie gerade nicht nutzen oder wenn Sie die Videogeräte anschalten / ausschalten. Dabei handelt es sich jedoch nicht um eine Fehlfunktion.

Hinweise zur Verwendung von kabelgebundenem LAN

Wenn Sie das Display an einem für elektrostatische Aufladung anfälligen Ort aufstellen, ergreifen Sie ausreichende antistatische Maßnahmen, bevor Sie es verwenden.

- Wenn das Display an einem für elektrostatische Aufladung anfälligen Ort wie beispielsweise auf einem Teppich verwendet wird, wird möglicherweise die kabelgebundene LAN- oder DIGITAL LINK-Kommunikation öfter getrennt. Entfernen Sie in diesem Fall die elektrostatische Aufladung und die Störsignalquelle, die Probleme mit einer Antistatikmatte hervorrufen kann, und stellen Sie erneut eine Verbindung über das kabelgebundene LAN oder DIGITAL LINK her.
- In seltenen Fällen kann die LAN-Verbindung aufgrund von elektrostatischer Aufladung oder Störsignalen deaktiviert sein. Schalten Sie in einem solchen Fall die Stromversorgung des Displays und der verbundenen Geräte einmal ab und danach wieder ein.

Das Display funktioniert aufgrund von starken Funkwellen der Breitbandstation oder des Radios möglicherweise nicht ordnungsgemäß.

- Wenn eine Einrichtung oder ein Gerät in der Nähe des Installationsorts vorhanden ist, das starke Funkwellen ausstrahlt, stellen Sie das Display an einem Ort auf, der weit genug von der Funkwellenquelle entfernt ist. Oder umhüllen Sie das an den DIGITAL LINK / LAN-Anschluss angeschlossene Kabel mit einem Stück Metallfolie oder einem Metallrohr, damit es an beiden Enden gerundet ist.

Aufforderung in Bezug auf die Sicherheit

Ergreifen Sie bei der Verwendung dieses Geräts Sicherheitsmaßnahmen zur Vermeidung der folgenden Vorfälle.

- Persönliche Informationen werden über dieses Gerät preisgegeben
- Unbefugte Bedienung dieses Geräts durch böswillige Dritte
- Einmischung und Ausschalten dieses Geräts durch böswillige Dritte

Treffen Sie ausreichende Sicherheitsvorkehrungen.

- Legen Sie ein Passwort für die LAN-Steuerung fest und schränken Sie den Benutzerzugriff für die Anmeldung ein.
- Wählen Sie ein Passwort, das so schwer wie möglich zu erraten ist.
- Ändern Sie Ihr Passwort regelmäßig.
- Die Panasonic Corporation oder mit ihr verbundene Unternehmen werden Sie niemals direkt nach Ihrem Passwort fragen. Geben Sie Ihr Passwort nicht weiter, falls Sie solch eine Anfrage erhalten.
- Das Verbindungsnetzwerk muss durch eine Firewall, etc. gesichert sein.
- Wenn Sie das Produkt entsorgen möchten, initialisieren Sie vorher die Daten.

Reinigung und Wartung

Ziehen Sie zunächst den Netzstecker aus der Netzsteckdose.

Entfernen Sie Schmutzflecken durch sanftes Wischen der Oberfläche des Flüssigkristallbildschirms oder des Gehäuses mit einem weichen Tuch.

- Um hartnäckigen Schmutz oder Fingerabdrücke auf der Oberfläche des Flüssigkristallbildschirms zu entfernen, befeuchten Sie ein Tuch mit neutralem Reinigungsmittel (im Verhältnis 1 Teil Reinigungsmittel auf 100 Teile Wasser), wringen Sie das Tuch fest aus und wischen Sie den Dreck weg. Zuletzt wischen Sie die Flächen mit einem trockenen Tuch vollständig trocken.
- Wenn Wassertropfen in das Gerät gelangen, kann es zu Betriebsstörungen kommen.

Hinweis

- Die Oberfläche des Flüssigkristallbildschirms wird speziell behandelt. Keine harten oder kratzigen Tücher verwenden, da diese die Oberflächen beschädigen könnten.

Verwenden eines chemisch behandelten Tuchs

- Kein chemisch behandeltes Tuch für die Oberfläche des Flüssigkristallbildschirms verwenden.
- Befolgen Sie die Anweisungen für das chemischen behandelte Tuch, um es für das Gehäuse zu verwenden.

Vermeiden Sie Kontakt mit leichtflüchtigen Substanzen wie zum Beispiel Insektensprays, Lösungsmitteln und Verdünnern.

- Dies könnte das Gehäuse beschädigen oder die Farbe ablösen. Darüber hinaus setzen Sie es nicht über längere Zeit dem Kontakt mit Gummi oder PVC aus.

Entsorgung

Wenn Sie dieses Produkt entsorgen, wenden Sie sich an eine örtliche Behörde oder den Händler und erkundigen Sie sich nach den korrekten Entsorgungsmethoden.

Zubehör

Zubehörversorgung

Überprüfen Sie, dass Sie das aufgeführte Zubehör und die angegebenen Posten haben.

Fernbedienung × 1

- DPVF2713ZA/X1



Batterien für Fernbedienungssender × 2 (Typ AAA/R03/LR03)

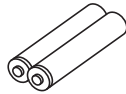

Spanner × 3

- DPVF1056ZA

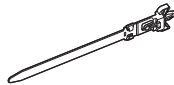

Abdeckung für das USB-Speichermedium × 1

- | | |
|----------------|----------------|
| 98-Zoll-Modell | 86-Zoll-Modell |
| 75-Zoll-Modell | 65-Zoll-Modell |
| 55-Zoll-Modell | |

- DPVF2281ZA/X1

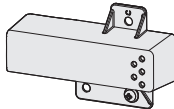

- | |
|----------------|
| 49-Zoll-Modell |
|----------------|

- DPVF2280ZA/X1

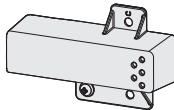

SLOT-Adapter × 1

- DPVF2722ZA/X1

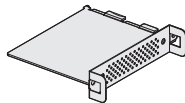

Netzkabel

(Ca. 2 m)

- 1JP155AF1U

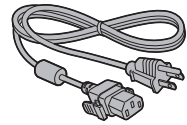

- 1JP155AF1W

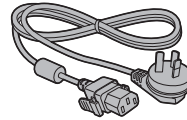

- 2JP155AF1W

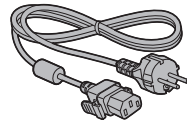

- 3JP155AF1W

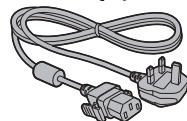

Vorsicht

- Lagern Sie die kleinen Teile an einem geeigneten Ort und außerhalb der Reichweite von Kleinkindern.
- Die Artikelnummern des Zubehörs können sich ohne Mitteilung ändern. (Die tatsächliche Artikelnummer kann von den oben genannten abweichen.)
- Falls Sie Zubehörteile verloren haben, erwerben Sie diese bitte bei Ihrem Händler. (Verfügbar über den Kundendienst)
- Nachdem Sie die Gegenstände entnommen haben, entsorgen Sie das Verpackungsmaterial ordnungsgemäß.

Batterien der Fernbedienung

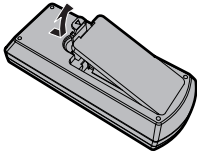

Öffnen Sie die Batterieabdeckung.

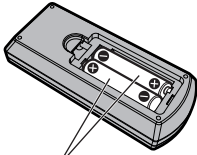

Legen Sie die Batterien ein und schließen Sie die Batterieabdeckung.

(Beginnen Sie mit dem Einsetzen von der -Seite aus.)

Typ AAA/R03/LR03

Hinweis

- Ein falsches Einsetzen der Batterien kann ein Auslaufen der Batterieflüssigkeit und Korrosion verursachen, welche die Fernbedienung beschädigen.
- Die Entsorgung der Batterien sollte auf umweltverträgliche Weise erfolgen.

Beachten Sie dazu die folgenden Vorsichtshinweise.

1. Batterien sollten immer paarweise ausgetauscht werden.
2. Kombinieren Sie keine gebrauchte Batterie mit einer neuen.
3. Mischen Sie nicht die Batterietypen (Beispiel; Mangandioxid-Batterie und Alkali-Batterie etc.).
4. Versuchen Sie nicht, gebrauchte Batterien aufzuladen, zu zerlegen oder zu verbrennen.
5. Batterien dürfen weder verbrannt noch zerlegt werden. Setzen Sie Batterien zudem keiner übermäßigen Wärme aus wie z. B. direkter Sonneneinstrahlung, offenem Feuer usw.

Anbringung der Abdeckung für das USB-Speichermedium

Bei Verwendung eines USB-Datenträgers kann die Abdeckung für das USB-Speichermedium angebracht werden, um den Datenträger zu schützen.

Bringen Sie die Abdeckung des USB-Speichermediums dem jeweiligen Modell gemäß mit einer der folgenden Schraubenpositionen an.

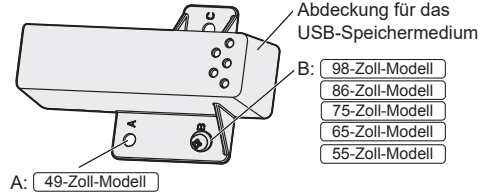

1 Stecken Sie das USB-Speichermedium in den USB-Anschluss an der Unterseite des Displays ein.

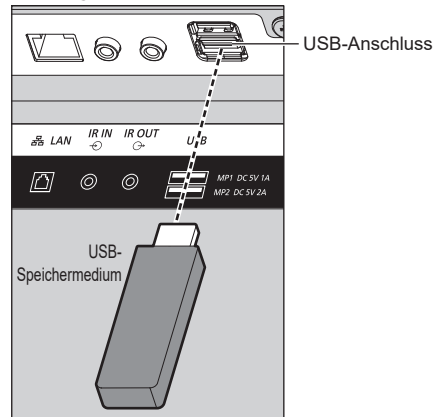

Hinweis

- Wählen Sie den USB-Anschluss, der verwendet werden soll, über [USB-Auswahl].
- Je nach USB-Anschluss ist die an das externe Gerät abgegebene Strommenge unterschiedlich.

2 Bringen Sie die Abdeckung für das USB-Speichermedium durch Einführen der M4-Schraube in das Gewindeloch des Displays an.

3 Ziehen Sie die M4-Schraube an, um die Abdeckung für das USB-Speichermedium zu sichern.

A: 49-Zoll-Modell

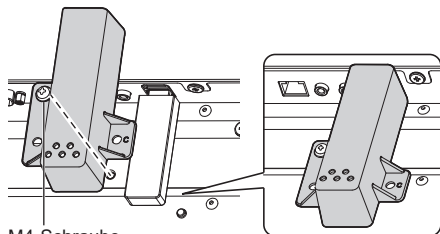

M4-Schraube

B: 98-Zoll-Modell 86-Zoll-Modell 75-Zoll-Modell

65-Zoll-Modell 55-Zoll-Modell

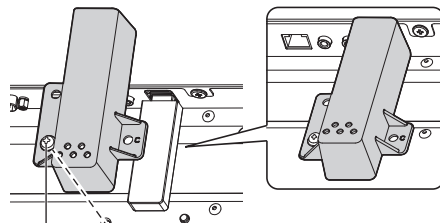

M4-Schraube

Anbringen der Funktionsplatte

Bringen Sie bei Verwendung einer schmalen Funktionsplatte den mitgelieferten SLOT-Adapter an und führen Sie ihn in den Slot ein.

Hinweis

- Unbedingt erst das Display ausschalten und den Netzstecker aus der Steckdose ziehen, bevor Sie die Funktionsplatte anbringen oder entfernen.

Wenn Sie eine Funktionsplatte in Normalgröße anbringen, fahren Sie mit Schritt 4 fort.

1 Entfernen Sie eine Schraube von der Seite des SLOT-Adapters, an der sich die Führung befindet.

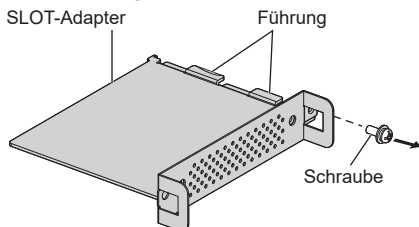

2 Fügen Sie die Leiterplatte der Funktionsplatte in die Führungen des SLOT-Adapters ein und bringen Sie die Leiterplatte in sicheren Kontakt mit dem Haken (eine Position) und den Endflächen (zwei Positionen).

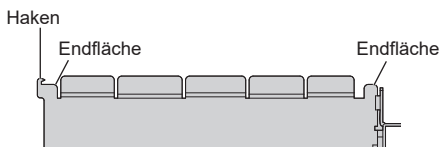
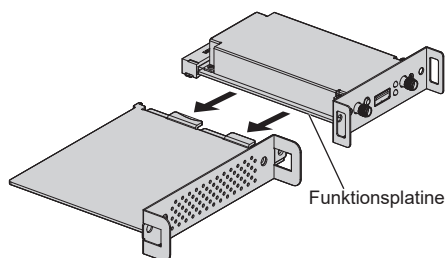

3 Befestigen Sie die Funktionsplatte mit der in Schritt 1 entfernten Schraube am SLOT-Adapter.

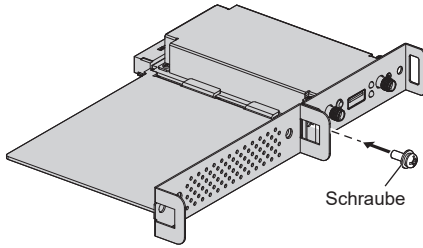

- Richtlinie zum Anzugsdrehmoment: 0,5 N·m oder weniger

Hinweis

- Ziehen Sie die Schraube gut fest und überprüfen Sie, ob der Haken des SLOT-Adapters die Leiterplatte fixiert.
- Überprüfen Sie, ob die Oberfläche des SLOT-Adapters und die Oberfläche der Leiterplatte miteinander übereinstimmen, wenn Funktionsplatte und SLOT-Adapter von der Seite betrachtet werden, die der Abdeckung abgewandt ist.

Vergewissern Sie sich, dass diese Seite ausgerichtet ist.

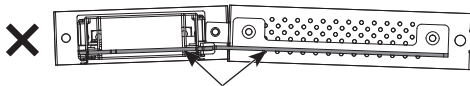
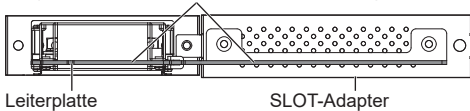

Sie kann nur befestigt werden, wenn diese Seite horizontal ausgerichtet ist.



- Wenn sich ein Zuleitungsdraht innerhalb eines Abstands von ca. 3 mm von der Endfläche der Leiterplatte befindet, kann die Funktionsplatte aufgrund einer Interferenz mit der Führungsschiene nicht angebracht werden. Stellen Sie sicher, dass sich in diesem Bereich kein Zuleitungsdraht befindet.

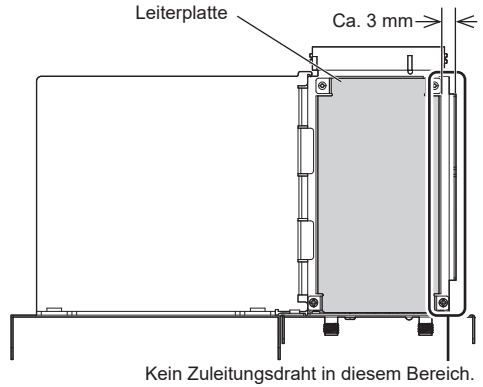

4 Entfernen Sie die beiden Schrauben von der Slot-Abdeckung des Hauptgeräts.

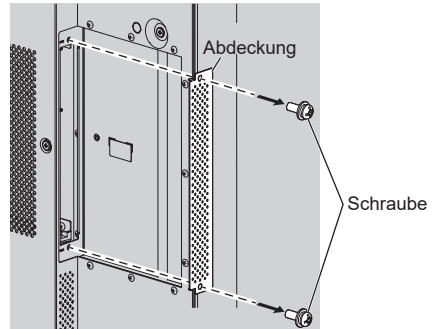

5 Fügen Sie die Funktionsplatte in den Slot des Hauptgeräts ein und befestigen Sie es mit den beiden Schrauben, die in Schritt 4 entfernt wurden.

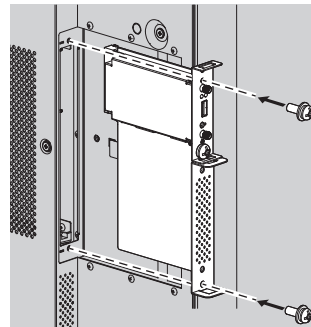

- Richtlinie zum Anzugsdrehmoment: 0,5 N·m oder weniger

Sicherheitshinweise für den Transport

Das Display verfügt über Tragegriffe. Halten Sie das Display beim Transport an den Tragegriffen.

98-Zoll-Modell 86-Zoll-Modell

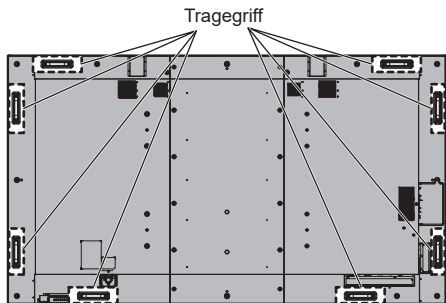

75-Zoll-Modell

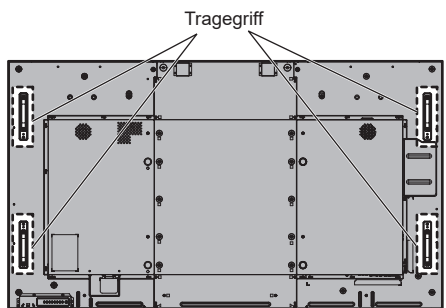

65-Zoll-Modell

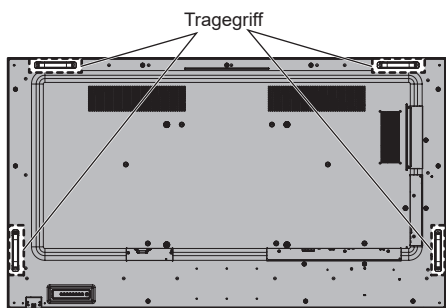

55-Zoll-Modell 49-Zoll-Modell

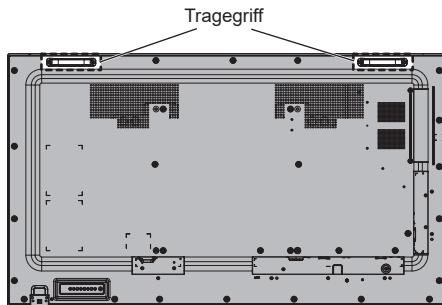

Hinweis

- Halten Sie nur die Tragegriffe und keine anderen Teile.

98-Zoll-Modell 86-Zoll-Modell 75-Zoll-Modell

- Zum Tragen dieses Geräts ist die folgende Anzahl an Personen nötig.

98-Zoll-Modell 86-Zoll-Modell 75-Zoll-Modell :
4 oder mehr

65-Zoll-Modell 55-Zoll-Modell 49-Zoll-Modell :
2 oder mehr

Falls dies nicht beachtet wird, kann das Produkt herunterfallen und Verletzungen verursachen.

- Halten Sie beim Tragen des Produkts den Flüssigkristallbildschirm aufrecht.
Wenn das Produkt so getragen wird, dass die Oberfläche des Flüssigkristallbildschirms nach oben oder unten zeigt, kann dies zur Verformung des Bildschirms oder Schaden im Innern des Geräts führen.
- Halten Sie nicht den oberen, unteren, rechten oder linken Rahmen oder die Ecken des Geräts. Halten Sie nicht die Vorderfläche des Flüssigkristallbildschirms. Achten Sie außerdem darauf, nicht gegen diese Teile zu stoßen.

Dies kann Schäden am Flüssigkristallbildschirm verursachen.

Außerdem kann der Bildschirm einen Riss bekommen und dadurch Verletzungen verursachen.

Ringschraube

98-Zoll-Modell

86-Zoll-Modell

75-Zoll-Modell

Das Display verfügt über Löcher zum Anbringen von Ringschrauben (M10). Verwenden Sie diese bei der Montage, um das Display aufzuhängen.

Verwenden Sie die Ringschraube ausschließlich zum kurzen Aufhängen oder Bewegen des Displays. Sie kann nicht für die dauerhaft hängende Montage verwendet werden.

Ringschrauben (handelsüblich)-Befestigungspositionen

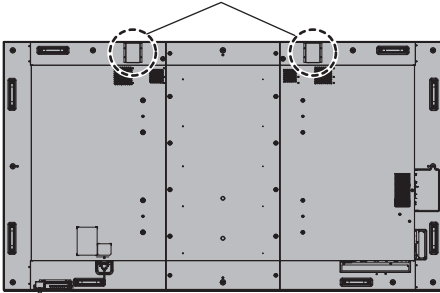

- 1 Entfernen Sie bei der Anbringung der Ringschraube die Ringschraubenkappe von der Befestigungsposition der Ringschraube (zwei Positionen) und lassen Sie die Unterlegscheibe (schwarz) so, wie sie ist.**

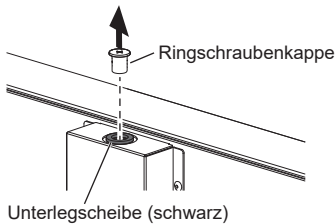

- 2 Befestigen Sie die Ringschraube mit der Unterlegscheibe (schwarz), die belassen wurde, wie sie ist.**

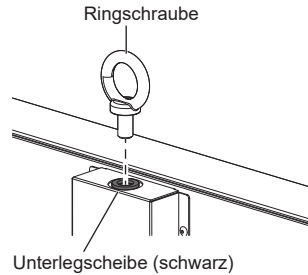

- 3 Befestigen Sie nach der Entfernung der Ringschraube die Ringschraubenkappe mit der Unterlegscheibe (schwarz), die belassen wurde, wie sie ist.**

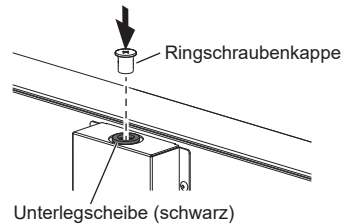

Hinweis

- Der Einbau sollte von einem Fachmann durchgeführt werden.
- Hängen Sie nicht mit nur 1 Ringschraube auf.
- Verwenden Sie handelsübliche M10-Ringschrauben mit einer Schaftlänge von 12 mm bis 40 mm, die der Belastung durch das Produktgewicht standhält.
- Verwenden Sie Ringschrauben des ISO-Standards 3266. Verwenden Sie auch ISO-Standardteile (Drähte etc.) für die Aufhängung.
- Der Aufhängungswinkel sollte 60° oder mehr betragen.
- Entfernen Sie nach der Installation die Ringschrauben und schließen Sie die Löcher mit den Ringschraubenkappen, die beim Anbringen der Ringschrauben entfernt wurden.

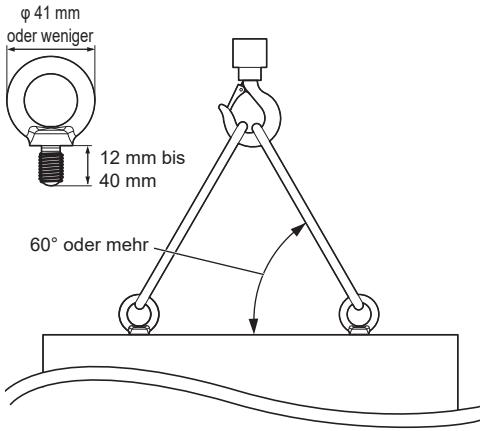

Anschlüsse

AC-Kabelanschluss und -befestigung / Kabelbefestigung

Rückseite des Geräts

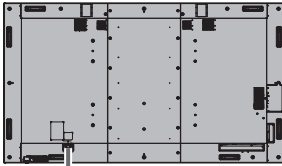

AC-Kabelbefestigung

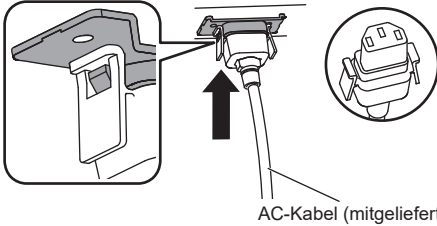

Setzen Sie den Stecker in das Anzeigergerät ein.

Schieben Sie den Stecker ein, bis Sie ein Klickgeräusch hören.

Hinweis

- Vergewissern Sie sich, dass der Stecker rechts und links gesichert ist.

Trennen Sie das Netzkabel

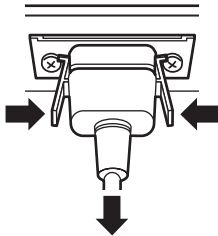

Ziehen Sie den Stecker, während Sie die beiden Noppen drücken.

Hinweis

- Verwenden Sie kein Netzkabel, bei dem die Noppen beschädigt sind. Wenn es mit beschädigten Noppen verwendet wird, könnte es zwischen dem Netzkabelanschluss und dem AC IN-Terminal zu einer fehlerhaften Verbindung kommen. Wenden Sie sich für die Reparatur des Netzkabels an den Händler, von dem Sie das Produkt erworben haben.
- Achten Sie beim Trennen des AC-Kabels darauf, zuerst den AC-Kabelstecker aus der Netzsteckdose zu ziehen.
- Das mitgelieferte AC-Kabel ist ausschließlich für die Verwendung mit diesem Gerät ausgelegt. Verwenden Sie es nicht für andere Zwecke.

Kabelbefestigung

Hinweis

- Diesem Gerät liegen 3 Spanner bei. Fixieren Sie die Kabel wie unten gezeigt mithilfe der Löcher für die Spanner an 3 Stellen.
- Verschließen Sie die Löcher (an 3 Stellen) mit den Spannern, bevor Sie das Gerät einschalten. Ansonsten könnten Fremdbenutzer in die Löcher eindringen und einen Brand auslösen.
- Wenn Sie mehr Spanner benötigen, erwerben Sie diese bitte bei Ihrem Händler. (Verfügbar über den Kundendienst)

98-Zoll-Modell

Löcher zum Anbringen der Spanner

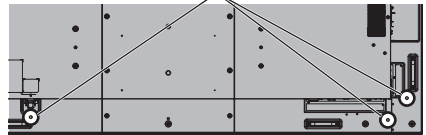

86-Zoll-Modell

Löcher zum Anbringen der Spanner

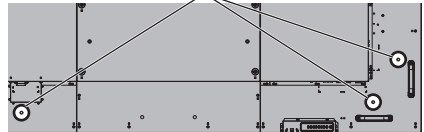

75-Zoll-Modell

Löcher zum Anbringen der Spanner



65-Zoll-Modell

Löcher zum Anbringen der Spanner

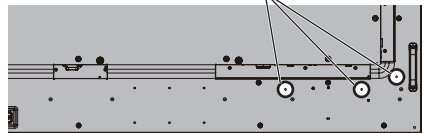

55-Zoll-Modell

Löcher zum Anbringen der Spanner

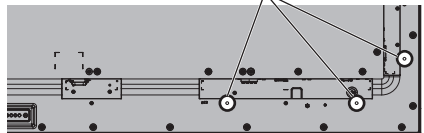

Löcher zum Anbringen der Spanner

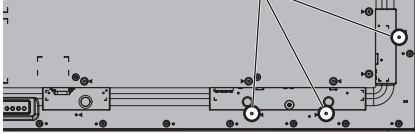

1. Den Spanner anbringen

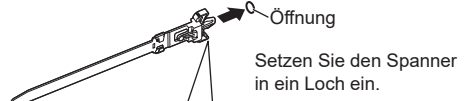

Zum Entfernen des Geräts:

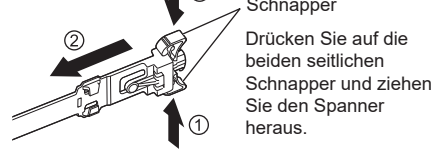

2. Bündeln Sie die Kabel



Lösen:

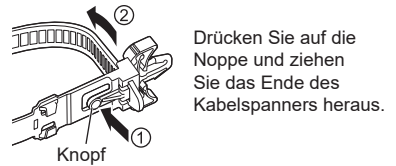

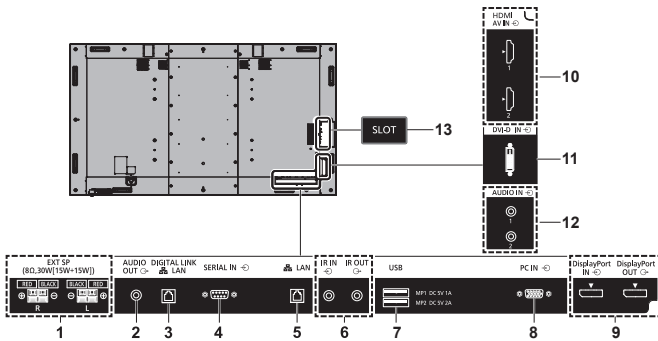

- | | |
|------------------------------|---|
| 1 EXT SP: | Lautsprecheranschluss
An externen Lautsprecher anschließen. |
| 2 AUDIO OUT: | Analog-Audio-Ausgangsbuchse
Zum Anschließen eines Audiogeräts mit analogem Audioeingang. |
| 3 DIGITAL LINK / LAN: | DIGITAL LINK / LAN-Anschluss
Steuern Sie das Display über ein Netzwerk. Alternativ können Sie das Produkt an ein Gerät anschließen, das Video- und Audiosignale sendet. Verwenden Sie dazu den DIGITAL LINK-Anschluss. |
| 4 SERIAL IN: | SERIELLER Eingangsanschluss
Steuern Sie das Display über einen PC. |
| 5 LAN: | LAN-Anschluss
Steuern Sie das Display über ein Netzwerk. |
| 6 IR IN, IR OUT: | Infrarot-Signal-Eingangs- / Ausgangsanschluss
Verwenden Sie diesen, wenn Sie mehr als ein Display mit einer Fernbedienung betreiben. |
| 7 USB: | USB-Anschluss (2 Systeme)
Schließen Sie das USB-Speichermedium an, um „USB-Medienplayer“ oder „Memory Viewer“ zu verwenden. Dieser kann zudem zur Speisung eines externen Gerätes mit bis zu 5 V/1 A (vorderer Anschluss) oder 5 V/2 A (hinterer Anschluss) genutzt werden, wenn das Bild angezeigt wird. |

- | | |
|---|--|
| 8 PC IN: | PC-Eingangsanschluss
Schließen Sie Video-Anschluss eines PCs, Videogeräte mit „YPbPr / YCbCr“ oder „RGB“-Ausgang an. |
| 9 DisplayPort IN, DisplayPort OUT: | DisplayPort Ein- / Ausgangsanschluss (Unterstützt 4K-Bild)
Schließen Sie einen PC oder ein Videogerät über den DisplayPort-Anschluss an. |
| 10 AV IN (HDMI 1, HDMI 2): | HDMI-Eingangsanschluss (2 Systeme)
Schließen Sie Videogeräte über den HDMI-Ausgang an. |
| 11 DVI-D IN: | DVI-D Eingangsanschluss
Schließen Sie Videogeräte über den DVI-D-Ausgang an. |
| 12 AUDIO IN 1, AUDIO IN 2: | Analoger Audioeingang (2 Systeme) |
| 13 SLOT: | Erweiterungssteckplatz
(siehe Seite 12) |
- Hinweis**

 - Wenden Sie sich wegen der kompatiblen Funktionsplatine an den Händler, bei dem Sie das Produkt erworben haben.

Vor dem Anschluss

- Bevor Sie Kabel anschließen, lesen Sie sorgfältig die Bedienungsanleitung des externen Geräts, das angeschlossen werden soll.
 - Schalten Sie alle Geräte vor dem Anschließen der Kabel aus.
 - Beachten Sie vor dem Anschließen der Kabel folgende Punkte. Es könnte sonst zu Fehlfunktionen kommen.
 - Berühren Sie beim Anschluss eines Kabels an das Gerät oder eines weiteren Geräts, das an das Gerät selbst angeschlossen ist, einen beliebigen metallischen Gegenstand in der Nähe, um eine elektrostatische Entladung von Ihrem Körper vor der Arbeitsausführung zu beseitigen.
 - Verwenden Sie keine unnötig langen Kabel zum Anschließen von Geräten an das Gerät oder das Gerätegehäuse. Je länger das Kabel, desto empfindlicher ist es für Störungen. Da ein Kabel, wenn es während der Verwendung gewickelt ist, wie eine Antenne wirkt, ist es dadurch anfälliger für Störungen.
 - Wenn Sie Kabel anschließen, stecken Sie sie direkt in den Verbindungsanschluss des zu verbindenden Geräts, damit die Masse zuerst angeschlossen wird.
 - Erwerben Sie ein erforderliches Kabel, das weder im Lieferumfang dieses Geräts enthalten noch optional erhältlich ist, um das externe Gerät an das System anzuschließen.
 - Wenn die äußere Form des Steckers eines Anschlusskabels groß ist, kann es in Kontakt mit der Umgebung wie etwa der Rückseite oder Stecker eines angrenzenden Anschlusskabels kommen. Verwenden Sie ein Anschlusskabel mit einem Stecker in der passenden Größe für die Buchsenausrichtung.
 - Seien Sie sich bewusst, dass beim Anschließen des LAN-Kabels mit Steckerabdeckung die Abdeckung mit der Rückabdeckung in Berührung kommen kann und es möglicherweise schwierig zu entfernen sein wird.
 - Falls Videosignale von Videogeräten zuviel Jitter enthalten, können die Bilder auf dem Bildschirm wackeln. In diesem Fall muss ein Zeitfehlerausgleicher (TBC) angeschlossen werden.
 - Bei Störung der vom PC oder der Videoausstattung ausgegebenen Synchronsignale, etwa durch Änderung der Videoausgabe-Einstellungen, kann es zu einer kurzzeitigen Störung der angezeigten Farben des Videos kommen.
 - Das Gerät akzeptiert YPbCr/YCbCr-Signale (PC IN), analoge RGB-Signale (PC IN) und digitale Signale.
 - Einige PC-Modelle sind nicht kompatibel mit dem Gerät.
 - Verwenden Sie einen Kabel-Kompensator, wenn Sie Geräte mit langen Kabeln an das Gerät anschließen. Ansonsten könnte das Bild nicht richtig angezeigt werden.
- Der DIGITAL LINK / LAN-Anschluss und der LAN-Anschluss sind innerhalb dieses Geräts miteinander verbunden. Wenn sowohl der DIGITAL LINK / LAN-Anschluss als auch der LAN-Anschluss verwendet werden, konfigurieren Sie das System so, dass sie nicht direkt oder über periphere Geräte wie einen Hub oder einen Sender mit verdrilltem Doppelkabel ans selbe Netzwerk angeschlossen werden.

Bedienelemente

Display

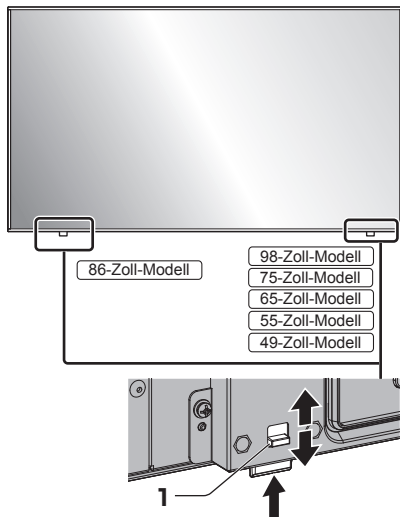

- Betätigen Sie den Hebel auf der Rückseite, um die Power-Anzeige und den Sensor der Fernbedienung auszuwerfen.

Um sie aufzubewahren, betätigen Sie den selben Hebel oder drücken Sie direkt die Unterseite des Sensors der Fernbedienung ein.

Hinweis

- Ziehen Sie zur normalen Verwendung die Betriebsanzeige und den Sensor der Fernbedienung aus der Seitenkante des Hauptgeräts durch Betätigung des Hebels auf der Rückseite heraus. Bewahren Sie diese je nach Setup-Bedingungen, wenn Sie zum Beispiel die Mehrfachbildschirmanzeige des Mehrfachdisplays verwenden, im Hauptgerät auf.

1 Power-Anzeige / Sensor der Fernbedienung

Die Power-Anzeige leuchtet auf.

Wenn das Gerät eingeschaltet ist (Haupt-Ein/Aus-Schalter: Eingeschaltet)

- Bild wird angezeigt: grün
- Wenn das Gerät mit folgenden Farbcodes in den Standby-Modus wechselt: orange (rot / grün)
 - Standby-Zustand mit der Funktion „Schnellstart“
 - Standby-Zustand mit der Funktion „Power Management“
 - Standby-Zustand mit [HDMI-CEC-Steuerung] auf [Ein] gestellt und mindestens einer [Verknüpfungsfunktion] nicht auf [Aus] gestellt
 - Standby-Zustand mit [Netzwerksteuerung] auf [Ein] gestellt
 - Standby-Zustand mit der Funktion „SLOT-Standby“
 - Standby-Zustand während des Zeitplan-Wiedergabemodus
- Standby-Zustand unter anderen Umständen als oben angegeben: rot

Wenn das Gerät ausgeschaltet ist (Haupt-Ein/Aus-Schalter: Ausgeschaltet): Kein Licht

Hinweis

- Selbst wenn das Gerät ausgeschaltet und auch die Power-Anzeige erloschen ist, befinden sich einige Stromkreise noch immer im eingeschalteten Zustand.
- Wenn die Power-Anzeige orange leuchtet, ist der Stromverbrauch im Standbymodus in der Regel höher, als wenn die Power-Anzeige rot leuchtet.

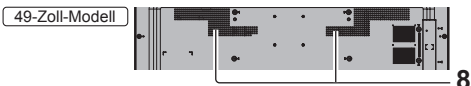
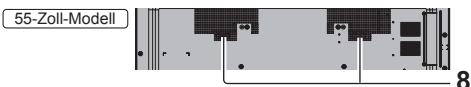
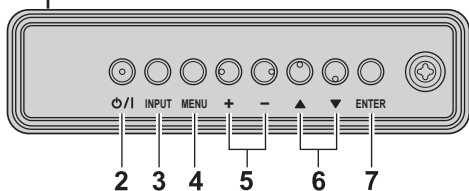
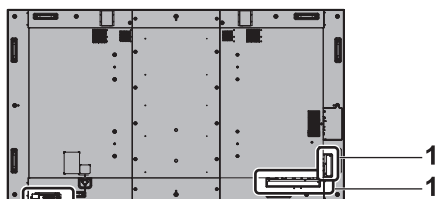

1 Externer Eingangs- / Ausgangsanschluss

Verbindet mit Videogeräten, Computern usw. (siehe Seite 19).

2 <Haupt-Ein/Aus-Schalter> (O/I)

Schaltet das Gerät ein/aus.

3 <INPUT (Gerät)>

Wählt das angeschlossene Gerät.

4 <MENU (Gerät)>

Ruft den Menübildschirm auf.

5 <+ (Gerät)> / <- (Gerät)>

Stellt die Lautstärke ein.

Ändert die Einstellungen oder stellt die Einstellungsebene auf dem Hauptbildschirm ein.

6 <▲ (Gerät)> / <▼ (Gerät)>

Wählt das einzustellende Element auf dem Menübildschirm.

7 <ENTER (Gerät)>

Konfiguriert das Element auf dem Menübildschirm. Wechselt Bildformatmodus.

8 Eingebaute Lautsprecher

Der Ton wird nach hinten ausgegeben.

Hinweis

- Um Ton über die eingebauten Lautsprecher des Geräts auszugeben, stellen Sie [Ton] - [Ausgangswahl] auf [Int. Lautsprecher] ein.

Fernbedienung

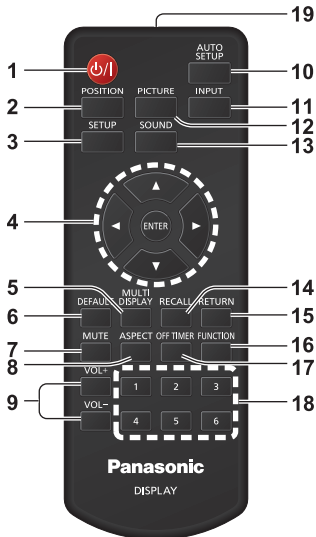

1 Ein-/Austaste (Standby) (⏻/⏻)

- Schaltet den Strom ein oder aus, wenn das Gerät am <Haupt-Ein/Aus-Schalter> eingeschaltet ist. (siehe Seite 25)

2 POSITION

3 SETUP

4 ENTER / Cursor-Knöpfe (▲▼◀▶)

- Wird verwendet, um die Menübildschirme zu bedienen.

5 MULTI DISPLAY

- Wechselt zwischen eingeschaltetem und ausgeschaltetem Multidisplay-Modus (Mehrfacheingangsdisplay-Darstellung, Mehrfachbildschirmanzeige).

6 DEFAULT

- Setzt die Einstellungen von Bild, Ton usw. auf die Standardwerte zurück.

7 MUTE

- Stummschalten Ein / Aus.

8 ASPECT

- Stellt das Bildformat ein.

9 VOL + / VOL -

- Stellt die Höhe der Lautstärke ein.

10 AUTO SETUP

- Stellt automatisch Position / Größe des Bildschirms ein.

11 INPUT

- Wechselt den Eingang zur Darstellung auf dem Bildschirm.

12 PICTURE

13 SOUND

14 RECALL

- Zeigt den aktuellen Einstellungsstatus des Eingangsmodus, Bildformatmodus usw. an.

15 RETURN

- Wird verwendet, um zum vorherigen Menü zurückzukehren.

16 FUNCTION

- Zeigt [Funktionstasten Führung] an.

17 OFF TIMER

- Wechselt nach einer bestimmten Zeit in den Standby-Modus.

18 Ziffernknöpfe (1 - 6)

- Werden als Schnellstart-Tasten durch Zuweisung häufig verwendeter Funktionen verwendet.

19 Signalausgabe

Hinweis

- In diesem Handbuch werden die Tasten der Fernbedienung und des Geräts mit <> gekennzeichnet.

(Beispiel: <INPUT>.)

Die Bedienung wird hauptsächlich unter Angabe der Fernbedienungstasten erklärt, aber Sie können auch mit den Tasten am Gerät bedienen, wenn die gleichen Tasten vorhanden sind.

- Bei der Fernbedienung mit der Modellnummer DPVF1615ZA wird die Taste <MULTI DISPLAY> für Element 5 durch die Taste <ZOOM> ersetzt.

Grundlegende Bedienelemente

Haupt-Ein/Aus-Schalter (⏻/⏻)

(Rückseite des Geräts)

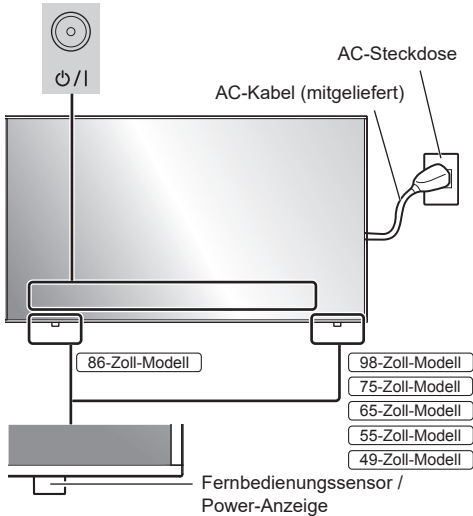

Richten Sie die Fernbedienung direkt auf den Fernbedienungssensor des Geräts.

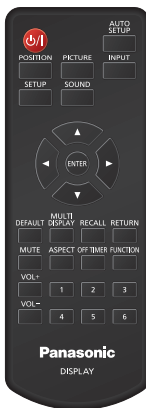

Hinweis

- Ziehen Sie zur normalen Verwendung den Sensor der Fernbedienung aus der Seitenkante des Hauptgeräts durch Bedienung des Hebels auf der Rückseite heraus. (siehe Seite 21)
- Platzieren Sie kein Hindernis zwischen dem Fernbedienungssensor des Hauptgeräts und der Fernbedienung.

- Verwenden Sie die Fernbedienung vor dem Fernbedienungssensor oder aus dem Bereich, von dem aus der Sensor gesehen werden kann.
- Wenn Sie die Fernbedienung direkt auf den Sensor der Fernbedienung des Hauptgeräts halten, sollte die Entfernung der Vorderseite des Sensors der Fernbedienung ca. 7 m oder weniger betragen. Je nach Winkel ist die Entfernung für den Betrieb möglicherweise kürzer.
- Setzen Sie den Fernbedienungssensor des Hauptgeräts keiner direkten Sonneneinstrahlung oder starkem fluoreszierendem Licht aus.

1 Schließen Sie den AC-Kabelstecker an das Display an.

(siehe Seite 17)

2 Stecken Sie den Stecker in die Steckdose.

Hinweis

- Die Netzsteckertypen sind je nach Land unterschiedlich. Der auf der linken Seite dargestellte Netzstecker könnte daher nicht der Typ sein, der zu Ihrem Gerät passt.
- Achten Sie beim Trennen des AC-Kabels darauf, zuerst den AC-Kabelstecker aus der Netzsteckdose zu ziehen.
- Die Einstellungen werden eventuell nicht gespeichert, wenn der Netzstecker direkt nach dem Ändern der Einstellungen über das Bildschirmenü getrennt wird. Trennen Sie den Netzstecker nach einer ausreichend langen Zeitdauer. Oder trennen Sie den Netzstecker nach dem Ausschalten des Stroms mit der Fernbedienung, RS-232C-Steuerung oder LANsteuerung.

3 Drücken Sie <Haupt-Ein/Aus-Schalter> (⏻/⏻) auf dem Gerät, um das Gerät einzuschalten.

- Power-Anzeige: Grün (Bild wird angezeigt.)
- Wenn das Gerät eingeschaltet ist, leuchtet die Power-Anzeige auf und der Betrieb über die Fernbedienung ist möglich.
- Wenn die Power-Anzeige leuchtet, ist es nicht notwendig, <Haupt-Ein/Aus-Schalter> (⏻/⏻) auf dem Gerät zu drücken. Bedienen Sie die Fernbedienung, sodass die Power-Anzeige zu Grün wechselt (ein Bild wird angezeigt).

■ Zum Ein-/Ausschalten des Geräts mit der Fernbedienung

Um das Gerät einzuschalten

- Wenn das Gerät eingeschaltet ist (Power-Anzeige - rot oder orange), drücken Sie die <Ein-/Austaste (Standby)> (⏻/⏻), dann wird das Bild angezeigt.
- Power-Anzeige: Grün (Bild wird angezeigt).

Um das Gerät auszuschalten

- Wenn das Gerät eingeschaltet ist (Power-Anzeige - grün), drücken Sie <Ein-/Austaste (Standby)> (⏻/⏻), dann wird das Gerät ausgeschaltet.
- Power-Anzeige: Rot (Standby)

Hinweis

- Während dem Betrieb der Funktion „Power Management“ leuchtet die Power-Anzeige im ausgeschalteten Zustand orange.
- Nach dem Trennen des Netzsteckers kann die Power-Anzeige noch einige Zeit leuchten. Dabei handelt es sich nicht um eine Fehlfunktion.
- Drücken Sie <Haupt-Ein/Aus-Schalter> (⏻/⏻) auf dem Gerät, um das Gerät auszuschalten, wenn das Gerät eingeschaltet ist oder sich im Standbymodus befindet.

■ Bei der ersten Inbetriebnahme des Geräts

Der folgende Bildschirm wird angezeigt.

1 Wählen Sie die Sprache mit ▲ ▼ und drücken Sie <ENTER>.



2 Wählen Sie bei vertikaler Montage [Hochformat] mit ▲ ▼ und drücken Sie <ENTER>.

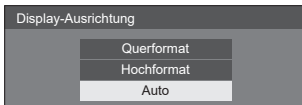

Hinweis

- Sobald die Posten eingestellt sind, werden beim nächsten Einschalten des Geräts die Bildschirme nicht angezeigt. Jeder Posten kann in den folgenden Menüs zurückgesetzt werden.

[OSD Sprache]

[Display-Ausrichtung]

■ EINSCHALT-Meldung

Die folgende Meldung könnte beim Einschalten des Geräts angezeigt werden:

Sicherheitshinweise zu Ausschalten des Geräts bei Inaktivität

Die Funktion „Ausschalten bei Nichtbetätigung“ ist aktiviert.

Wenn [Ausschalten bei Nichtbetätigung] im [Konfiguration]-Menü auf [Ein] eingestellt ist, wird immer eine Warmmeldung angezeigt, wenn der Strom eingeschaltet wird.

„Power Management“-Informationen

Letztes Ausschalten erfolgte über „Power Management“.

Wenn „Power Management“ in Betrieb ist, wird immer eine Informationsmeldung angezeigt, wenn der Strom eingeschaltet wird.

Anzeige von Informationen zur umgekehrten Installation

Die Anzeige ist um 180° gedreht.

Wenn festgestellt wird, dass das Display umgekehrt installiert ist, wird beim Einschalten des Geräts eine Informationsmeldung angezeigt.

Die Anzeige dieser Meldungen ist über das folgende Menü einstellbar:

- [Einschalteneinstellungen]-Menü
Info(Ausschalten b. Nichtbet.)
Info(Energieverwaltung)
Info(Anzeige 180° gedreht)

Technische Daten

Modell-Nr.

98-Zoll-Modell : TH-98SQ1W

86-Zoll-Modell : TH-86SQ1W

75-Zoll-Modell : TH-75SQ1W

65-Zoll-Modell : TH-65SQ1W

55-Zoll-Modell : TH-55SQ1W

49-Zoll-Modell : TH-49SQ1W

Stromverbrauch

98-Zoll-Modell

685 W

86-Zoll-Modell

480 W

75-Zoll-Modell

385 W

65-Zoll-Modell

320 W

55-Zoll-Modell

300 W

49-Zoll-Modell

285 W

Aus-Zustand

0,3 W

Standby-Zustand

0,5 W (Schnellstart: Aus)

LCD-Display

98-Zoll-Modell

98-Zoll IPS-Panel (Direct LED
Hintergrundbeleuchtung), 16:9 Bildschirmformat

86-Zoll-Modell

86-Zoll IPS-Panel (Edge LED
Hintergrundbeleuchtung), 16:9 Bildschirmformat

75-Zoll-Modell

75-Zoll IPS-Panel (Edge LED
Hintergrundbeleuchtung), 16:9 Bildschirmformat

65-Zoll-Modell

65-Zoll IPS-Panel (Edge LED
Hintergrundbeleuchtung), 16:9 Bildschirmformat

55-Zoll-Modell

55-Zoll IPS-Panel (Edge LED
Hintergrundbeleuchtung), 16:9 Bildschirmformat

49-Zoll-Modell

49-Zoll IPS-Panel (Edge LED
Hintergrundbeleuchtung), 16:9 Bildschirmformat

Bildschirmgröße

98-Zoll-Modell

2 158,8 mm (B) × 1 214,3 mm (H) × 2 476,9 mm
(Diagonale) / 84,99" (B) × 47,80" (H) × 97,51"
(Diagonale)

86-Zoll-Modell

1 895,0 mm (B) × 1 065,9 mm (H) × 2 174,2 mm
(Diagonale) / 74,60" (B) × 41,96" (H) × 85,60"
(Diagonale)

75-Zoll-Modell

1 649,6 mm (B) × 927,9 mm (H) × 1 892,7 mm
(Diagonale) / 64,94" (B) × 36,53" (H) × 74,51"
(Diagonale)

65-Zoll-Modell

1 428,4 mm (B) × 803,5 mm (H) × 1 638,9 mm
(Diagonale) / 56,23" (B) × 31,63" (H) × 64,52"
(Diagonale)

55-Zoll-Modell

1 209,6 mm (B) × 680,4 mm (H) × 1 387,8 mm
(Diagonale) / 47,62" (B) × 26,78" (H) × 54,63"
(Diagonale)

49-Zoll-Modell

1 073,8 mm (B) × 604,0 mm (H) × 1 232,0 mm
(Diagonale) / 42,27" (B) × 23,77" (H) × 48,50"
(Diagonale)

Pixelzahl

8 294 400

(3 840 (Horizontal) × 2 160 (Vertikal))

Abmessungen (B × H × T)

98-Zoll-Modell

2 194 mm × 1 249 mm × 90 mm
(ohne Tragegriffe: 81 mm) /
86,35" × 49,15" × 3,54"
(ohne Tragegriffe: 3,17")

86-Zoll-Modell

1 928 mm × 1 099 mm × 86 mm
(ohne Tragegriffe: 76 mm) /
75,91" × 43,27" × 3,39"
(ohne Tragegriffe: 2,99")

75-Zoll-Modell

1 681 mm × 959 mm × 73 mm
(ohne Tragegriffe: 66 mm) /
66,15" × 37,75" × 2,87"
(ohne Tragegriffe: 2,58")

65-Zoll-Modell

1 458 mm × 836 mm × 77 mm
(ohne Tragegriffe: 69 mm) /
57,40" × 32,90" × 3,02"
(ohne Tragegriffe: 2,73")

55-Zoll-Modell

1 240 mm × 714 mm × 74 mm
(ohne Tragegriffe: 66 mm) /
48,82" × 28,09" × 2,88"
(ohne Tragegriffe: 2,58")

49-Zoll-Modell

1 105 mm × 637 mm × 74 mm
(ohne Tragegriffe: 66 mm) /
43,48" × 25,08" × 2,88"
(ohne Tragegriffe: 2,58")

Gewicht

98-Zoll-Modell

Ca. 90,0 kg / 198,5 Pfund Netto

86-Zoll-Modell

Ca. 66,0 kg / 145,5 Pfund Netto

75-Zoll-Modell

Ca. 56,0 kg / 123,5 Pfund Netto

65-Zoll-Modell

Ca. 36,0 kg / 79,4 Pfund Netto

55-Zoll-Modell

Ca. 25,5 kg / 56,3 Pfund Netto

49-Zoll-Modell

Ca. 21,0 kg / 46,3 Pfund Netto

Stromquelle

110 – 240 V ~ (110 – 240 V Wechselstrom), 50/60 Hz

Einsatzbedingungen

Temperatur

0 °C – 40 °C (32 °F – 104 °F)*1,3

Luftfeuchtigkeit

20 % – 80 % (keine Kondensation)

Lagerbedingungen

Temperatur

-20 °C – 60 °C (-4 °F – 140 °F)

Luftfeuchtigkeit

20 % – 80 % (keine Kondensation)

Betriebsdauer

24 Stunden am Tag

Stromversorgung für SLOT

3,3 V/max 1,1 A, 12 V/max 5,5 A

Anschlussbuchsen

HDMI 1

HDMI 2

TYP-A-Stecker*2 × 2 (Unterstützt 4K)

Kompatibel mit HDCP 2.2

Audiosignal:

Linear-PCM (Abtastfrequenzen: 48 kHz,
44,1 kHz, 32 kHz)

DisplayPort IN

DisplayPort-Anschluss × 1

Kompatibel mit HDCP 2.2

Audiosignal:

Linear-PCM (Abtastfrequenzen: 48 kHz,
44,1 kHz, 32 kHz)

DisplayPort OUT

DisplayPort-Anschluss × 1

Kompatibel mit HDCP 1.4

DVI-D IN

DVI-D 24-Pin × 1:

Erfüllt DVI Revision 1.0

Kompatibel mit HDCP 1.1

PC IN

Mini-D-Sub 15-polig (mit DDC2B kompatibel) × 1

Y/G:

1,0 Vp-p (75 Ω) (mit Synchronsignal)

0,7 Vp-p (75 Ω) (ohne Synchronsignal)

PB/CB/B:

0,7 Vp-p (75 Ω) (ohne Synchronsignal)

PR/CR/R:

0,7 Vp-p (75 Ω) (ohne Synchronsignal)

HD/VD:

TTL (hohe Impedanz)

AUDIO IN 1

Stereo-Minibuchse (M3) × 1, 0,5 Vrms

AUDIO IN 2

Stereo-Minibuchse (M3) × 1, 0,5 Vrms

AUDIO OUT

Stereo-Minibuchse (M3) × 1, 0,5 Vrms

Ausgang: Variabel (-∞ – 0 dB) (1 kHz 0 dB-

Eingang, 10 kΩ-Ladung)

SERIAL IN

Externer Steueranschluss

D-Sub 9 Pin × 1:

RS-232C-kompatibel

LAN

RJ45 × 1:

Für Netzwerkverbindung, kompatibel mit PjLink

Kommunikationsmethode:

RJ45, 10BASE-T / 100BASE-TX

DIGITAL LINK / LAN

RJ45 × 1:

Für Netzwerkverbindung, DIGITAL LINK-Verbindung kompatibel mit PjLink

Kommunikationsmethode:

RJ45, 100BASE-TX, Long-Reach-Modus wird unterstützt

Kompatibel mit HDCP 2.2

IR IN

Stereo-Minibuchse (M3) × 1

IR OUT

Stereo-Minibuchse (M3) × 1

USB

USB-Anschluss × 2, TYPE A

DC 5 V/1 A (vorderer Anschluss), DC 5 V/2 A (hinterer Anschluss)

EXT SP

8 Ω, 30 W [15 W + 15 W] (10 % THD)

Ton

Lautsprecher

98-Zoll-Modell 86-Zoll-Modell 75-Zoll-Modell

15 mm × 25 mm × 1 / φ 70 mm × 1 × 2 Stück

65-Zoll-Modell 55-Zoll-Modell 49-Zoll-Modell

φ 30 mm × 2 × 2 Stück

Audio-Ausgang

20 W [10 W + 10 W] (10 % THD)

Fernbedienung

Stromquelle

DC 3 V (Batterie (Typ AAA/R03/LR03) × 2)

Betriebsbereich

Ca. 7 m (22,9 Fuß)

(wenn direkt vor dem Fernbedienungssensor betrieben)

Gewicht

Ca. 63 g / 2,22 Unzen (einschließlich Batterien)

Abmessungen (B × H × T)

48 mm × 134 mm × 20 mm / 1,89" × 5,28" × 0,76"

*1: Umgebungstemperatur zur Verwendung des Geräts an hoch gelegenen Orten (1 400 m (4 593 Fuß) und an Orten über und unter 2 800 m (9 186 Fuß) über dem Meeresspiegel): 0 °C bis 35 °C (32 °F bis 95 °F)

*2: VIERA LINK wird nicht unterstützt.

*3: Im Folgenden wird die Temperatur des Betriebszustands bei Verwendung des Gerätes mit nach oben zeigendem Flüssigkristallbildschirm dargestellt.

65-Zoll-Modell:

0 °C – 35 °C (32 °F – 95 °F)

55-Zoll-Modell 49-Zoll-Modell:

0 °C – 30 °C (32 °F – 86 °F)

Wenn Sie das Gerät so installieren, dass die Oberfläche des Flüssigkristallbildschirms nach oben zeigt, fragen Sie bitte Ihren Panasonic-Fachhändler vor Ort. Es gibt Bedingungen für Montagemethode, Umgebungstemperatur, Anschlüsse und Einstellungen.

Hinweis

- Design und Spezifikationen können sich ohne vorherige Mitteilung ändern. Das ausgewiesene Gewicht und die Abmessungen sind ungefähre Angaben.

Softwarelizenz

Dieses Produkt beinhaltet die folgende Software:

- (1) die von der oder für die Panasonic Corporation unabhängig entwickelte Software,
- (2) die Software Dritter, für die die Panasonic Corporation eine Lizenz besitzt,
- (3) die unter der GNU General Public License, Version 2.0 (GPL V2.0) lizenzierte Software,
- (4) die unter der GNU LESSER General Public License, Version 2.1 (LGPL V2.1) lizenzierte Software, und/oder
- (5) andere Open-Source-Software als die unter der GPL V2.0 und/oder LGPL V2.1 lizenzierte Software.

Die als (3) - (5) kategorisierten Softwares sind in der Hoffnung vertrieben, dass sie von Nutzen sein werden, jedoch OHNE JEGLICHE GARANTIE, auch ohne die implizite Gewährleistung der MARKTFÄHIGKEIT oder EIGNUNG FÜR EINEN BESTIMMTEN ZWECK. Nähere Angaben finden Sie in den angezeigten Lizenzbedingungen, indem Sie [Software-Lizenzen] auswählen, der angegebenen Vorgehensweise im [Einstellungen] Menü dieses Produkts folgend.

Mindestens drei (3) Jahre nach Auslieferung dieses Produkts wird Panasonic jedem Dritten, der uns über die unten angegebenen Kontaktinformationen kontaktiert, zu nicht höheren Kosten als denen, die durch den physikalischen Kopiervorgang anfallen, eine vollständige maschinenlesbare Kopie des entsprechenden Quellcodes, der unter GPL V2.0, LGPL V2.1 oder andere Lizenzen mit dieser Verpflichtung fällt, zusammen mit einem entsprechenden Urheberrechtsvermerk dessen zur Verfügung stellen.

Kontaktinformationen:

oss-cd-request@gg.jp.panasonic.com

Hinweis zu AVC/VC-1/MPEG-4

Dieses Produkt ist unter der AVC Patent Portfolio-Lizenz, der VC-1 Patent Portfolio-Lizenz und der MPEG-4 Visual Patent Portfolio-Lizenz für die private Nutzung durch einen Verbraucher oder andere nichtgewerbliche Nutzungen lizenziert, um (i) Videomaterial gemäß AVC-Norm, VC-1 Standard und MPEG-4 Visual Standard („AVC-/VC-1-/MPEG-4-Video“) zu kodieren und / oder (ii) AVC-/VC-1-/MPEG-4-Video zu dekodieren, das vom Verbraucher im Zuge einer privaten Tätigkeit codiert und/oder von einem zur Lieferung von AVC-/VC-1-/MPEG-4-Video lizenzierten Videoanbieter erhalten wurde. Für eine Nutzung zu irgendwelchen anderen Zwecken wird keine Lizenz erteilt oder implizit gewährt. Zusätzliche Informationen können von MPEG LA, LLC erhalten werden. Siehe <http://www.mpegla.com>.

Entsorgung von Altgeräten und Batterien

Nur für die Europäische Union und Länder mit Recyclingsystemen



Dieses Symbol, auf den Produkten, der Verpackung und/oder den Begleitdokumenten, bedeutet, dass gebrauchte elektrische und elektronische Produkte sowie Batterien nicht in den allgemeinen Hausmüll gegeben werden dürfen.

Bitte führen Sie alte Produkte und verbrauchte Batterien zur Behandlung, Aufarbeitung bzw. zum Recycling gemäß den gesetzlichen Bestimmungen den zuständigen Sammelpunkten zu.

Endnutzer sind in Deutschland gesetzlich zur Rückgabe von Altbatterien an einer geeigneten Annahmestelle verpflichtet. Batterien können im Handelsgeschäft unentgeltlich zurückgegeben werden.

Indem Sie diese Produkte und Batterien ordnungsgemäß entsorgen, helfen Sie dabei, wertvolle Ressourcen zu schützen und eventuelle negative Auswirkungen auf die menschliche Gesundheit und die Umwelt zu vermeiden.

Für mehr Informationen zu Sammlung und Recycling, wenden Sie sich bitte an Ihren örtlichen Abfallentsorgungsdienstleister.

Gemäß Landesvorschriften können wegen nicht ordnungsgemäßer Entsorgung dieses Abfalls Strafgebühren verhängt werden.



Hinweis für das Batteriesymbol (Symbol unten)

Dieses Symbol kann in Kombination mit einem chemischen Symbol abgebildet sein. In diesem Fall erfolgt dieses auf Grund der Anforderungen derjenigen Richtlinien, die für die betreffende Chemikalie erlassen wurden.

Informationen zur Entsorgung in Ländern außerhalb der Europäischen Union

Diese Symbole gelten nur innerhalb der Europäischen Union.

Wenn Sie solche Gegenstände entsorgen möchten, erfragen Sie bitte bei den örtlichen Behörden oder Ihrem Händler, welches die ordnungsgemäße Entsorgungsmethode ist.

Modell- und Seriennummer

Die Modellnummer und die Seriennummer sind auf der hinteren Abdeckung angegeben. Tragen Sie die Seriennummer in den nachstehenden Freiraum ein und bewahren Sie die Anleitung zusammen mit der Einkaufsquittung für den Fall eines Diebstahls oder Verlusts oder falls Sie eine Garantieleistung in Anspruch nehmen wollen sorgfältig auf.

Modellnummer

Seriennummer

Panasonic Testing Centre

Panasonic Service Europe, eine Abteilung von Panasonic Marketing Europe GmbH

Winsbergring 15, 22525 Hamburg, Bundesrepublik Deutschland

Panasonic Corporation

Deutsch

Web Site: <https://panasonic.net/cns/prodisplays/>