

## Инструкции по эксплуатации Функциональное руководство

Жидкокристаллический проектор Коммерческое использование

Модель **PT-TW371R**

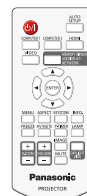
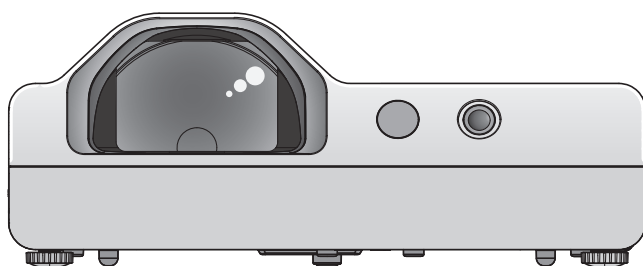

Благодарим вас за покупку этого продукта Panasonic.

- Перед эксплуатацией данного изделия, пожалуйста, внимательно прочитайте инструкции и сохраните данное руководство для последующего использования.
- Перед использованием проектора ознакомьтесь с информацией в разделе «Важные замечания!» (➔ стр. 10 до 16).

**PJLink™**

RUSSIAN

DPQP1253ZD/X1

# Содержание

## Важные замечания! ..... 4

## Маңызды қауіпсіздік ескертпесі..... 10

## Раздел 1 Подготовка

### Меры предосторожности ..... 19

- Назначение изделия ..... 19
- Меры предосторожности при транспортировке ..... 19
- Меры предосторожности при установке ..... 19
- Безопасность ..... 21
- Замечания по использованию беспроводного соединения..... 21
- Прикладное программное обеспечение, поддерживаемое проектором..... 22
- Хранение ..... 23
- Утилизация..... 23
- Меры предосторожности при использовании .. 23
- Принадлежности..... 24
- Не входящие в комплект дополнительные принадлежности ..... 25

### О проекторе ..... 26

- Пульт дистанционного управления ..... 26
- Корпус проектора..... 27

### Подготовка пульта дистанционного управления к работе ..... 30

- Установка и извлечение элементов питания.... 30
- При использовании нескольких проекторов..... 30

### Как использовать интерактивное световое перо..... 31

- Об интерактивном световом пере..... 31
- Установка и извлечение батарей..... 31
- Как использовать перо ..... 31

## Раздел 2 Приступая к работе

### Настройка..... 33

- Режим установки..... 33
- Детали для установки на потолке (дополнительно) ..... 33
- Размер экрана и расстояние проецирования... 34

### Подключение ..... 36

- Перед подключением ..... 36
- Пример подключения: Оборудование AV ..... 37
- Пример подключения: компьютеры ..... 38

## Раздел 3 Основные операции

### Включение/выключение питания..... 40

- Подключение шнура питания ..... 40
- Индикатор питания ..... 40
- Включение питания проектора ..... 41

- Регулировка и выбор ..... 41
- Выключение питания проектора..... 42

### Проецирование ..... 43

- Выбор входного сигнала ..... 43
- Настройка изображения..... 44
- Регулировка регулируемых ножек..... 45

### Основные операции с использованием пульта дистанционного управления ..... 46

- Выполнение автоматической настройки..... 46
- Переключение соотношения сторон изображения ..... 46
- Использование функции настройки экрана..... 47
- Использование функции состояния ..... 47
- Использование функции стоп-кадра ..... 48
- Использование функции отключения аудио/ видео ..... 48
- Использование функции таймера презентации ..... 48
- Переключение яркости источника света..... 48
- Использование функции цифрового зума ..... 49
- Регулировка громкости динамиков ..... 49
- Переключение режима изображения..... 49
- Использование функции отключения звука..... 49
- Использование функции Daylight View Lite..... 50
- Установка номеров ID пульта дистанционного управления ..... 50

## Раздел 4 Настройки

### Навигация по меню ..... 52

- Навигация по меню..... 52
- Главное меню..... 53
- Подменю..... 54

### Меню [Изображение] ..... 56

- [Автонастройка компьютера] ..... 56
- [Точная подстройка]..... 56
- [По горизонтали] ..... 56
- [По вертикали]..... 57
- [Размеру горизонтали]..... 57
- [Соотношение сторон]..... 57
- [Направление]..... 57
- [Позиция меню]..... 58
- [Фон]..... 58
- [Система]..... 58

### Меню [Настройка цвета] ..... 59

- [Режим изображения] ..... 59
- [Контрастность]..... 59
- [Яркость]..... 59
- [Цвет] ..... 60
- [Оттенок]..... 60
- [Цветовая температура] ..... 60
- [Красный] / [Зеленый] / [Синий]..... 60
- [Четкость]..... 61

[Daylight View].....	61	При подключении по беспроводной сети.....	87
<b>Меню [Настройки].....</b>	<b>62</b>	<b>О программе Presenter Light.....</b>	<b>89</b>
[Авт. вкл.] .....	62	<b>Функция веб-управления .....</b>	<b>90</b>
[Режим ожидания] .....	62	Компьютер, который можно использовать	
[Возвышение] .....	62	для настройки .....	90
[Управление лампой].....	63	Доступ из веб-браузера.....	90
[Вентилятор].....	63		
[Субтитры] .....	63		
[Блокировка клавиш] .....	64		
[Ирисовая диафрагма] .....	64		
[Звук] .....	64		
[Настройка HDMI].....	65		
<b>Меню [Расширить].....</b>	<b>66</b>		
[Язык] .....	66		
[Автонастройка] .....	66		
[Трапеция] .....	67		
[Заставка] .....	71		
[Безопасность] .....	73		
[Упр. питанием] .....	74		
[Счетчик фильтра].....	75		
[Тестовое изображение].....	75		
[Сеть] .....	76		
[Пульт ДУ].....	77		
[Заводские настройки].....	77		
<b>Меню [Memory Viewer].....</b>	<b>78</b>		
[Настроить слайд].....	78		
[Эффект смены слайдов].....	78		
[Порядок сортировки] .....	78		
[Вращение] .....	78		
[Оптимально].....	78		
[Повтор] .....	79		
[Применить].....	79		
<b>Меню [Информация] .....</b>	<b>80</b>		
[Информация] .....	80		

## Раздел 5 Принцип действия функций

<b>О функции Memory Viewer.....</b>	<b>82</b>
Что можно проецировать при помощи	
функции Memory Viewer .....	82
Меры предосторожности при использовании	
USB-накопителя.....	82
Отображение экрана Memory Viewer .....	83
Воспроизведение изображений.....	83
Запуск слайд-шоу .....	83
Завершение работы Memory Viewer .....	83
<b>Функция USB Display.....</b>	<b>84</b>
Использование на компьютерах под	
управлением Windows.....	84
Использование на компьютерах под	
управлением Mac OS .....	85
<b>Сетевое подключение.....</b>	<b>86</b>
При подключении через проводную	
локальную сеть.....	86

## Раздел 6 Обслуживание

<b>Индикаторы питания/предупреждения .....</b>	<b>97</b>
<b>Обслуживание/замена .....</b>	<b>99</b>
Перед выполнением обслуживания/замены ....	99
Обслуживание.....	99
Замена блока .....	101
<b>Устранение неисправностей.....</b>	<b>104</b>

## Раздел 7 Приложение

<b>Техническая информация .....</b>	<b>106</b>
Использование протокола PLink.....	106
Разъем <SERIAL IN> .....	107
Список совместимых сигналов.....	110
<b>Характеристики .....</b>	<b>112</b>
<b>Размеры.....</b>	<b>115</b>
<b>Меры предосторожности при использовании</b>	
<b>кронштейна для установки на потолок.....</b>	<b>116</b>
<b>Указатель.....</b>	<b>117</b>

## Важные замечания!

**ПРЕДУПРЕЖДЕНИЕ:** ДАННЫЙ АППАРАТ ДОЛЖЕН БЫТЬ ЗАЗЕМЛЕН.

**ПРЕДУПРЕЖДЕНИЕ:** Чтобы предотвратить повреждение устройства вследствие возгорания или короткого замыкания, не подвергайте его воздействию дождя или влаги. Это устройство не предназначено для использования в прямом поле зрения на рабочих местах с использованием видеодисплейных терминалов. Во избежание мешающего отражения на рабочих местах с использованием видеодисплейных терминалов данное устройство не должно быть размещено в прямом поле зрения. В соответствии со стандартом BildscharbV данное оборудование не предназначено для использования на видеографических пультах.

Уровень звукового давления на месте оператора, измеренный в соответствии со стандартом ISO7779, меньше или равен 70 дБ (А).

**ПРЕДУПРЕЖДЕНИЕ:**

1. Отсоединяйте штекер кабеля питания от стенной розетки, если вы не собираетесь пользоваться устройством в течение длительного времени.
2. Во избежание поражения электрическим током не снимайте крышку устройства. Внутри нет никаких деталей, обслуживаемых пользователем. Доверяйте ремонт и техническое обслуживание только квалифицированному персоналу сервисного центра.
3. Не удаляйте контакт заземления вилки питания. Данное устройство оборудовано трехконтактной сетевой вилкой с контактом заземления. Такая вилка подходит только к розеткам, имеющим заземление. Это сделано для безопасности. Если вы не можете вставить вилку в розетку, обратитесь к электрику. Не нарушайте заземление вилки питания.

**ПРЕДУПРЕЖДЕНИЕ:** ЧТОБЫ УМЕНЬШИТЬ РИСК ВОЗНИКНОВЕНИЯ ПОЖАРА ИЛИ ПОРАЖЕНИЯ ЭЛЕКТРИЧЕСКИМ ТОКОМ НЕ ПОДВЕРГАЙТЕ ЭТОТ ПРОДУКТ К ДОЖДЮ ИЛИ ВЛАГЕ.

**ПРЕДУПРЕЖДЕНИЕ:** ОПАСНОСТЬ ПОРАЖЕНИЯ ЭЛЕКТРИЧЕСКИМ ТОКОМ. НЕ ОТКРЫВАТЬ.



Указано на проекторе



Символ молнии, заключенный в равносторонний треугольник, предназначен для предупреждения пользователя о наличии неизолированного «опасного напряжения» внутри корпуса изделия, которое может иметь достаточную величину, чтобы составить риск поражения электрическим током.



Восклицательный знак в треугольнике предупреждает пользователя о наличии важных инструкций по эксплуатации и техническому обслуживанию (ремонту) в сопроводительной документации продукта.

**ПРЕДУПРЕЖДЕНИЕ:**



ПРЕЖДЕ ЧЕМ ПРИСТУПАТЬ К ЗАМЕНЕ ЛАМПЫ, ИЗВЛЕКИТЕ ВИЛКУ ИЗ НАСТЕННОЙ РОЗЕТКИ.



## Важные замечания!

**ПРЕДУПРЕЖДЕНИЕ:** Не смотрите на свет, излучаемый из объектива, во время использования проектора.



Указано на проекторе

**ПРЕДУПРЕЖДЕНИЕ:** Не размещайте объекты перед объективом во время использования проектора.



Указано на проекторе

**ПРЕДОСТЕРЕЖЕНИЕ:** Для обеспечения постоянного соответствия следуйте прилагаемым инструкциям по установке, в которых описывается использование прилагаемого шнура питания и экранированных кабелей интерфейса для подключения к компьютеру или периферийному устройству. Любые несанкционированные изменения данного оборудования приведут к аннулированию разрешения пользователя эксплуатировать данное устройство.

## **ПРЕДУПРЕЖДЕНИЕ:**

### **■ ПИТАНИЕ**

**Розетка электропитания и автоматический выключатель должны быть установлены вблизи оборудования и быть легко доступными в случае неисправности. При возникновении неисправности следует немедленно отключить оборудование от источника электропитания.**

Продолжение использования проектора в этих условиях приведет к пожару или поражению электрическим током.

- При попадании воды или посторонних предметов внутрь проектора необходимо отключить проектор от источника электропитания.
- При падении проектора или повреждении корпуса необходимо отключить проектор от источника электропитания.
- При обнаружении дыма, необычного запаха или шума необходимо отключить проектор от источника электропитания.

Обратитесь в авторизованный сервисный центр для выполнения ремонта, не пытайтесь починить проектор самостоятельно.

**Не касайтесь проектора или кабеля во время грозы.**

Это может привести к поражению электрическим током.

**Не допускайте повреждения шнура питания или штепсельной вилки.**

Использование поврежденного шнура питания может привести к поражению электрическим током, короткому замыканию или пожару.

- Не разрешается повреждать шнур питания, вносить в него изменения, помещать вблизи горячих предметов, чрезмерно сгибать, скручивать, растягивать, ставить на него тяжелые предметы или скручивать в узел.

Обратитесь в авторизованный сервисный центр для выполнения необходимого ремонта шнура питания.

**Полностью вставьте штепсельную вилку в стенную розетку, а разъем питания - в разъем проектора.**

Неправильное подсоединение штепсельной вилки может привести к поражению электрическим током или к перегреву.

- Не используйте поврежденные штепсельные вилки и розетки, плохо закрепленные в стене.

**Используйте только шнур питания, входящий в комплект поставки.**

Несоблюдение этого требования может привести к поражению электрическим током или пожару.

Обращаем ваше внимание на то, что если не использовать прилагаемый шнур питания для заземления устройства через розетку, это может стать причиной поражения электрическим током.

**Регулярно очищайте штепсельную вилку, чтобы она не покрывалась пылью.**

Несоблюдение этого требования может привести к пожару.

- Накопление пыли на штепсельной вилке приводит к образованию влаги, которая может повредить изоляцию.
- Если вы не используете проектор в течение продолжительного периода времени, выньте штепсельную вилку из розетки.

Регулярно вынимайте штепсельную вилку из розетки и протирайте ее сухой тканью.

**Не касайтесь штепсельной вилки и разъема питания мокрыми руками.**

Несоблюдение этого требования может привести к поражению электрическим током.

**Не перегружайте розетку.**

В случае перегруженности источника питания (напр., из-за использования слишком большого количества адаптеров) может возникнуть перегрев, приводящий к пожару.

### **■ ПРИ ИСПОЛЬЗОВАНИИ/УСТАНОВКЕ**

**Не ставьте проектор на мягкие материалы, такие как ковры и пористые коврики.**

В противном случае возникнет перегрев проектора, что может привести к ожогам, пожару или повреждению проектора.

**Не устанавливайте проектор во влажных или пыльных помещениях или в местах, где проектор может подвергнуться воздействию маслянистого дыма или пара.**

Использование проектора в таких условиях может привести к пожару, поражению электрическим током или к повреждению его компонентов. Повреждение компонентов (таких как кронштейн для установки на потолке) может привести к падению проектора, установленного на потолке.

**На устанавливайте проектор на поверхности, недостаточно прочной, чтобы выдержать полный вес проектора, а также на неровной или неустойчивой поверхности.**

Несоблюдение этого требования может вызвать падение или опрокидывание проектора, что может привести к серьезным травмам или повреждениям.

## **ПРЕДУПРЕЖДЕНИЕ:**

**Все работы по установке (такие как крепление кронштейна для установки на потолке) должны выполняться только квалифицированным специалистом.**

Неправильная установка или закрепление устройства может привести к травмам и несчастным случаям, таким как поражение электрическим током.

- Обязательно используйте провод, поставляемый в комплекте с кронштейном для установки проектора на потолке, в качестве дополнительной меры предосторожности во избежание падения проектора (устанавливайте его в месте, отличном от места установки кронштейна для установки на потолке).

**Не устанавливайте проектор в месте, через которое ходят люди.**

Люди могут удариться о проектор или споткнуться о кабель питания, что может привести к пожару, удару электрическим током и ранению.

**Не закрывайте воздухозаборное отверстие/отверстие выхода воздуха.**

В противном случае возникнет перегрев проектора, что может привести к пожару или повреждению проектора.

- Не ставьте проектор в узких, плохо проветриваемых помещениях.
- Не ставьте проектор на ткань или бумагу, поскольку эти материалы могут затянуться в отверстие забора воздуха.
- Обеспечьте по меньшей мере 1 м (39-3/8") пространства между любыми стенами или объектами и отверстием выхода воздуха, и по меньшей мере 50 см (19-11/16") пространства между любыми стенами или объектами и воздухозаборным отверстием.

**Не приближайте руки или другие предметы к отверстию выхода воздуха.**

В противном случае это может привести к ожогам или повреждениям ваших рук или других предметов.

- Из отверстия выхода воздуха выходит горячий воздух. Не подносите руки, лицо или предметы, не способные выдерживать высокую температуру, к этому отверстию.

**Не допускайте попадания света, излучаемого объективом работающего проектора, на кожу или в глаза.**

Попадание света на кожу или в глаза может вызвать ожоги или потерю зрения.

- Из объектива проектора излучается сильный свет. Не допускайте прямого попадания этого света на руки или глаза.
- Будьте особенно внимательны с детьми: не позволяйте им смотреть в объектив. Кроме того, когда вы не находитесь рядом с проектором, выключайте питание и отсоединяйте штепсельную вилку.

**Ни в коем случае не пытайтесь переделывать или разбирать проектор.**

Высокое напряжение может привести к пожару или поражению электрическим током.

- Для выполнения любых видов проверки, регулировки и ремонта обращайтесь в авторизованный сервисный центр.

**Не допускайте попадания в проектор металлических предметов, легковоспламеняющихся предметов или жидкостей. Не допускайте намокания проектора.**

В противном случае может возникнуть короткое замыкание или перегрев, что может привести к пожару, поражению электрическим током или неисправной работе проектора.

- Не ставьте емкости с жидкостью или металлические предметы возле проектора.
- Если в проектор попала жидкость, проконсультируйтесь с продавцом.
- Внимательно следите за детьми.

**Используйте кронштейн для крепления на потолке, указанный компанией Panasonic.**

Использование кронштейна для крепления к потолку, отличного от указанного, может привести к падению устройства и стать причиной аварийной ситуации.

- Прикрепите поставляемый в комплекте предохранительный трос к кронштейну для крепления на потолке во избежание падения проектора.

## **■ ПРИНАДЛЕЖНОСТИ**

**При замене батарей всегда следуйте правилам, указанным ниже.**

Несоблюдение правил может привести к ожогам, протеканию, перегреву, взрыву или возгоранию батарей.

- Не используйте не рекомендованные батареи.
- Не заряжайте сухие электрические батареи.
- Не разбирайте сухие батареи.
- Не нагревайте батареи и не помещайте их в воду или в огонь.
- Не допускайте касания выходов + и - батарей металлических предметов, таких как ожерелья или шпильки для волос.
- Не храните и не носите батареи вместе с металлическими предметами.
- Храните батареи в пластиковом пакете вдали от металлических предметов.
- Вставляя батареи, проверьте соблюдение полярности (+ и -).
- Не используйте новые батареи вместе со старыми и не сочетайте различные виды батарей.
- Не используйте батареи с отслаивающейся или отсутствующей внешней оболочкой.

## **ПРЕДУПРЕЖДЕНИЕ:**

**Не позволяйте детям играть с батареями.**

Их случайное проглатывание может причинить физический вред.

- При проглатывании немедленно обратитесь к врачу.

**При протекании жидкости из батареи не касайтесь ее голыми руками и при необходимости примите следующие меры предосторожности.**

- Попадание жидкости из батареи на кожу или на одежду может вызвать воспаление кожи или травму. Немедленно промойте кожу чистой водой и обратитесь к врачу.
- Попадание жидкости из батареи в глаза может привести к потере зрения. В этом случае не трите глаза. Немедленно промойте их чистой водой и обратитесь к врачу.

**Не выкручивайте неуказанные винты во время замены лампы.**

Это может привести к поражению электрическим током, ожогам или травмам.

**Не разбирайте лампу.**

Поломка лампы может привести к травмам.

### **Замена лампы**

В лампе присутствует высокое внутреннее давление. Неправильное обращение может привести к серьезным травмам или несчастным случаям.

- Лампа с легкостью может взорваться при падении или ударе о твердый предмет.
- Перед заменой лампы обязательно отсоедините штепсельную вилку от розетки. Несоблюдение этого требования может привести к поражениям электрическим током или взрывам.
- При замене лампы отключите питание и дайте лампе остыть в течение минимум 1 часа перед заменой, иначе она может вызвать ожоги.

**Сразу же вынимайте разряженные батареи из пульта.**

- Оставленные в пульте батареи могут привести к утечке жидкости, перегреву или взрыву батарей.

## **ВНИМАНИЕ:**

### **■ ПИТАНИЕ**

**При отсоединении шнура питания обязательно держитесь за штепсельную вилку и разъем питания.**

Не тяните за сам шнур, это повреждает провод, что может привести к пожару, короткому замыканию и серьезному поражению электрическим током.

**Если проектор не используется в течение длительного времени, выньте вилку питания из розетки.** Несоблюдение этого правила может привести к возгоранию или поражению электрическим током.

**Отключайте штепсельную вилку от розетки перед очисткой или перемещением устройства.** Несоблюдение этого требования может привести к поражениям электрическим током.

### **■ ПРИ ИСПОЛЬЗОВАНИИ/УСТАНОВКЕ**

**Не ставьте тяжелые предметы на проектор.**

Несоблюдение этого требования может вызвать потерю равновесия и падение проектора, что может привести к повреждениям или травмам. Проектор может быть поврежден или деформирован.

**Не опирайтесь на проектор.**

Вы можете упасть, или проектор может сломаться, что приведет к травмам.

- Будьте особенно внимательны с детьми: не позволяйте им стоять или сидеть на проекторе.

**Не ставьте проектор в чрезмерно жарких помещениях.**

В противном случае это может привести к повреждению внешнего корпуса или внутренних компонентов или вызвать пожар.

- Будьте особенно осторожны в помещениях, подверженных воздействию прямого солнечного света, а также вблизи печей.

**Не размещайте проектор в тех местах, где он может подвергнуться воздействию соли или коррозионного газа.**

Это может повлечь за собой выход проектора из строя вследствие коррозии.

**Не размещайте объекты перед объективом во время использования проектора.**

**Не перекрывайте луч проектора, размещая предмет перед объективом проектора.**

Указанные действия могут вызвать пожар, материальный ущерб и повреждение проектора.

- Объектив проектора излучает сильный свет.

**Не стойте перед объективом во время использования проектора.**

Иначе можно повредить или прожечь одежду.

- Объектив проектора излучает сильный свет.

## **ВНИМАНИЕ:**

**Обязательно отсоединяйте все кабели перед перемещением проектора.**

Перемещение проектора с подсоединенными кабелями может повредить кабели, что может привести к пожару или поражению электрическим током.

**При установке проектора на потолке оградите крепежные винты и кабель питания от контакта с металлическими частями в потолке.**

Контакт с металлическими частями в потолке может привести к поражению электрическим током.

**Не подключайте наушники и гарнитуры в разъем <VARIABLE AUDIO OUT>.**

Избыточное звуковое давление от наушников или гарнитуры может привести к потере слуха.

## **■ ПРИНАДЛЕЖНОСТИ**

**Не используйте старую лампу.**

Использование старой лампы может вызвать разрыв лампы.

**В случае разрыва лампы немедленно проверьте помещение. Не касайтесь обломков и не подносите лицо близко к ним.**

Несоблюдение этого требования приведет к вдыханию пользователем газа, высвободившегося при разрыве лампы, в котором содержится почти столько же ртути, сколько во люминесцентных лампах, а обломки могут привести к травмам.

- Если вы считаете, что вдохнули газ или что газ попал к вам в глаза или в рот, немедленно обратитесь к врачу.
- Попросите продавца заменить лампу и проверить внутренние компоненты проектора.

**Если проектор не используется в течение длительного времени, выньте батареи из пульта дистанционного управления.**

Иначе это может вызвать разряд батарей, их перегрев, возгорание или взрыв, что может стать причиной пожара или загрязнения прилегающей территории.

## **■ ОБСЛУЖИВАНИЕ**

**Раз в год обращайтесь к продавцу для очистки внутренней части проектора.**

Накопление пыли внутри проектора при постоянном использовании может привести к пожару.

- Стоимость очистки укажет продавец.

## Маңызды қауіпсіздік ескертпесі

**ЕСКЕРТУ:** БҰЛ АППАРАТТЫ ЖЕРГЕ ТАРТУ КЕРЕК.

**ЕСКЕРТУ:** Өртке немесе электр тогының соғуына себеп болатын зақымды болдырмау үшін құрылғыны жаңбырда немесе ылғалды жерде пайдаланбаңыз. Бұл құрылғы көрнекі дисплей жұмыс орындарының тікелей көру аясында пайдалануға арналмаған. Көрнекі дисплей жұмыс орындарындағы кедергі келтіретін кескінді болдырмау үшін бұл құрылғы көру аясына тікелей орнатылмауы керек. Жабдық BildscharbV стандартына сәйкес бейне жұмыс орнында пайдалану үшін арналмаған.

Оператор орнындағы дыбыс қысымының деңгейі ISO 7779 стандартына сәйкес 70 дБ (A) тең немесе одан төмен.

**ЕСКЕРТУ:**

1. Бұл құрылғы ұзақ уақыт бойы қолданылмаған жағдайда, штепсельді қуат көзінен ажыратыңыз.
2. Электр тогының соғуын болдырмау үшін қақпақты ашпаңыз. Ішінде пайдаланушы өзі жөндей алатын бөлшектер жоқ. Жөндеу қажет болса, тек қана білікті маманға апарыңыз.
3. Қуат ашасындағы жерге тарту түйіспесін алып тастамаңыз. Бұл аппарат үш істігі бар жерге тарту түріндегі қуат ашасымен жабдықталған. Бұл аша тек жерге тартылған розеткаға сәйкес келеді. Бұл қауіпсіздік мүмкіндігі. Егер ашаны розеткаға қоса алмасаңыз, электршіге хабарласыңыз. Жерге тарту ашасының мақсатын бұзбаңыз.

**ЕСКЕРТУ:** ӨРТ ШЫҒУ НЕМЕСЕ ЭЛЕКТР ТОГЫНЫҢ СОҒУ ҚАУПІН АЗАЙТУ ҮШІН БҰЛ БҰЙЫМДЫ ЖАҢБЫРЛЫ НЕМЕСЕ ЫЛҒАЛДЫ ЖЕРЛЕРДЕ ҚОЛДАНБАҢЫЗ.

**ЕСКЕРТУ:** ТОК СОҒУ ҚАУПІ БАР. АШУҒА БОЛМАЙДЫ.



Проекторда көрсетілген



Бұл тең бұрышты үшбұрыш ішіндегі жебе-басты найзағай белгісі өнім қабының ішінде тоқ соғу қаупіне жеткілікті шамасы бар оқшауланбаған қауіпті кернеу бар екенін пайдаланушыға ескерту үшін арналған.



Тең бұрышты үшбұрыш ішіндегі леп белгісі өніммен бірге берілетін құжаттамада маңызды пайдалану және қызмет көрсету (жөндеу) нұсқаулары бар екенін пайдаланушыға ескертуге арналған.

**ЕСКЕРТУ:**



ШАМ ҚҰРЫЛҒЫСЫН АУЫСТЫРУ АЛДЫНДА ҚУАТТЫ ӨШІРІҢІЗ ЖӘНЕ АШАНЫ РОЗЕТКАДАН АЖЫРАТЫҢЫЗ.

**ЕСКЕРТУ:** Проекторды пайдалану кезінде линзадан шығатын жарыққа қарамаңыз.

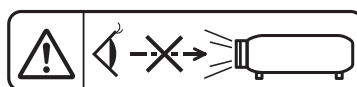

Проекторда көрсетілген

## Маңызды қауіпсіздік ескертпесі

**ЕСКЕРТУ:** Проектор жұмыс істеп тұрған кезде объективтен алдында ешқандай зат қоймаңыз.



Проекторда көрсетілген

**САҚТЫҚ:** Тұрақты сәйкестікті қамтамасыз ету үшін компьютерге немесе сыртқы құрылғыға қуат сымын және қорғалған интерфейстік кабельдерді жалғауға қатысты ақпараты бар тіркелген орнату жөніндегі нұсқауларды орындаңыз. Жабдыققа кез келген рұқсатсыз жасалған өзгертулер немесе жаңартулар пайдаланушының пайдалану күшін жояды.



## **ЕСКЕРТУ:**

### **■ ҚУАТ**

**Розетка немесе ажыратқыш жабдықтың жанында орнатылуы және ақаулық болған кезде қол оңай жетуі тиіс. Егер төмендегі мәселе пайда болса, қуат көзін дереу ажыратыңыз.**

Проекторды бұл шарттарда үзіліссіз пайдалану өртке немесе электр тогының соғуына себеп болады.

- Егер проектордың ішіне бөгде заттар немесе су кірсе, қуатты дереу ажыратыңыз.
  - Егер проекторды түсіріп алсаңыз немесе корпусы сынған болса, қуат көзін дереу ажыратыңыз.
  - Егер проектордан түтін, әдеттен тыс иіс немесе шуыл байқасаңыз, қуат көзін дереу ажыратыңыз.
- Жөндеу үшін өкілетті қызмет көрсету орталығына хабарласыңыз және өнімді өз бетіңізбен жөндеуге.

**Найзағай болған кезде, проекторды немесе кабельді ұстамаңыз.**

Электр тогының соғуы мүмкін.

**Қуат сымын немесе қуат ашасын зақымдауы мүмкін ешнәрсе жасамаңыз.**

Егер қуат сымы зақымдалған кезде пайдаланылса, электр тогының соғуы, қысқа тұйықталу немесе өрт шығуы мүмкін.

- Қуат сымын зақымдамаңыз, оны жаңартпаңыз, ыстық заттардың жанына қоймаңыз, қатты бүкпеңіз, айналдырмаңыз, тартпаңыз, үстіне ауыр заттар қоймаңыз немесе түйіндемеңіз.

Қуат сымын жөндеу қажет болса, өкілетті қызмет көрсету орталығына хабарласыңыз.

**Қуат ашасын қабырғадағы розеткаға және қуат қосқышын проектордың ұясына мықтап тығыңыз.**

Егер аша дұрыс қосылмаса, электр тогының соғуы немесе қызып кетуі мүмкін.

- Зақымдалған қуат ашаларын немесе қабырғадан босап қалған қабырғалық розеткаларды қолданбаңыз.

**Берілген қуат сымынан басқа сымдарды қолданбаңыз.**

Бұл әрекетті орындамау электр тогының соғуына немесе өртке себеп болуы мүмкін. Егер құрылғыны розетканың жанына жерге қосу үшін берілген қуат сымын пайдаланбасаңыз, бұл электр тогының соғуына себеп болуы мүмкін екенін ескеріңіз.

**Қуат ашасын шаң басып қалмауы үшін үнемі тазалап тұрыңыз.**

Мұны орындамау өртке себеп болуы мүмкін.

- Егер қуат ашасына шаң жиналып қалса, нәтижесінде болатын ылғалдылық оқшаулауды зақымдауы мүмкін.
- Егер проекторды ұзақ уақыт бойы пайдаланбасаңыз, қуат ашасын розеткадан ажыратыңыз.

Қуат ашасын розеткадан суырып алып, оны құрғақ шүберекпен үнемі тазалаңыз.

**Қуат ашасын және қуат қосқышын дымқыл қолдарыңызбен ұстамаңыз.**

Бұл шараны орындамау электр тогының соғуына себеп болуы мүмкін.

**Розетканы шамадан тыс жүктемеңіз.**

Егер қуат көзі шамадан тыс жүктелсе (мысалы, тым көп адаптер пайдаланылса), қызып кетуі және өрт шығуына себеп болуы мүмкін.

### **■ ПАЙДАЛАНУ/ОРНАТУ**

**Проекторды кілемдер немесе алаша сияқты жұмсақ материалдардың үстіне қоймаңыз.**

Солай жасау проектордың қызып кетуіне, нәтижесінде күйіп қалу, өрт немесе проекторды зақымдауы мүмкін.

**Проекторды ылғалды немесе шаң жерлерге, проекторға майлы түтін немесе бу тиетін жерлерде пайдалануға болмайды.**

Проекторды осындай шарттарда пайдалану өртке, электр тогының соғуына немесе құрамдас бөліктердің бүлінуіне себеп болады. Құрамдас бөліктердің (төбеге орнату кронштейні) бүлінуі, төбеге орнатылған проектордың құлауына себеп болуы мүмкін.

**Проекторды оның салмағын толық көтеруге шамасы жеткіліксіз орындарға немесе еңкейтілген не тұрақсыз беттерге орнатпаңыз.**

Осы сақтық шарасын орындамау проектордың құлауына немесе төңкерілуіне себеп болады, нәтижесінде қатты жарақат алу немесе зақымдануға себеп болады.

**Орнату жұмысын (төбеге орнату кронштейні сияқты) білікті маман орындауы тиіс.**

Егер орнату дұрыс орындалмаса немесе бекітілмесе, электр тогының соғуы сияқты жарақатқа себеп болуы мүмкін.

- Проектордың құлап кетуіне жол бермеу үшін берілген керек-жарақ сымын қосымша қауіпсіздік шарасы ретінде құлақшасы бар бұрандамен бірге пайдаланыңыз. (Төбеге орнату кронштейнін басқа орынға орнату.)

## ЕСКЕРТУ:

### Проекторды адамдар өтетін жерде орнатпаңыз.

Адамдар проекторға соғылып немесе қуат сымына шалынып, бұл өртке, тоқ соғуына немесе жарақатқа әкелуі мүмкін.

### Ауа кіретін/шығатын порттарды жаппаңыз.

Солай жасау проектордың қызып кетуіне әкеліп, нәтижесінде өрт немесе проекторды зақымдауы мүмкін.

- Проекторды тар, нашар желдетілген жерге орнатпаңыз.
- Проекторды шүберекке немесе қағазға қоймаңыз, бұл материалдар ауа кіретін портқа кіруі мүмкін.
- Кез келген қабырғалар немесе нысандар мен шығыс порты арасында кем дегенде 1 m (39-3/8") бос орын және кез келген қабырғалар немесе нысандар мен кіріс порты арасында кем дегенде 50 cm (19-11/16") орын қалдырыңыз.

### Қолыңызды немесе басқа заттарды ауа шығатын портқа қоймаңыз.

Солай жасау күйіп қалуға немесе қолыңызды не басқа затты зақымдауы мүмкін.

- Ауа шығатын порттан ыстық ауа шығады. Ыстыққа төзе алмайтын қолыңызды, бетіңізді немесе басқа заттарды осы портқа жақындатпаңыз.

### Проектор пайдаланылу барысында проекция терезесінен шыққан жарыққа қарамаңыз және теріңізді тигізбеңіз.

Солай жасау күйіп қалуға немесе соқырлыққа себеп болуы мүмкін.

- Проектордың проекция терезесінен күшті жарық шығады. Бұл жарыққа қарамаңыз немесе қолдарыңызды қоймаңыз.
- Әсіресе, кішкентай балалардың проекция терезесіне қарауына жол бермеңіз. Оған қоса, проектордан алыс болған кезде, қуатты өшіріп, қуат ашасын ажыратып тастаңыз.

### Проекторды қайта құруға немесе бөлшектеуге әрекеттенбеңіз.

Жоғары кернеу өртке немесе электр тогының соғуына себеп болуы мүмкін.

- Қандай да бір тексеру, реттеу және жөндеу жұмыстары үшін өкілетті қызмет көрсету орталығына хабарласыңыз.

### Проектордың ішіне темір заттардың, тез тұтанатын заттардың немесе сұйықтықтардың кіруіне жол бермеңіз. Проектордың дымқыл болуына жол бермеңіз.

Солай жасау қысқа тұйықтауға, қызып кетуге, нәтижесінде өртке, электр тогының соғуына немесе проектордың жұмыс істемей қалуына себеп болуы мүмкін.

- Ішінде сұйықтығы немесе темір заттар бар ыдыстарды проектордың жанына қоймаңыз.
- Егер проекторға сұйық зат кіріп кетсе, сатушыға хабарласыңыз.
- Балаларға тиісті назар аудару керек.

### Panasonic компаниясы ұсынған төбеге орнату кронштейнін пайдаланыңыз.

Басқа төбеге орнату кронштейнін пайдалану проектордың құлауына себеп болуы мүмкін.

- Проектор құлап кетпеуі үшін төбеге орнату кронштейніне берілген қауіпсіздік кабелін тағыңыз.

## ■ КЕРЕК-ЖАРАҚТАР

### Батареяларды бұрыс пайдаланбаңыз, төмендегіні қараңыз.

Бұл сақтық шараны орындамау, батареяның ағуына, қызып кетуіне, жарылуына немесе өртке себеп болуы мүмкін.

- Нақты көрсетілмеген батареяларды пайдаланбаңыз.
- Құрғақ электр батареяларын зарядтамаңыз.
- Аккумуляторлар пайдаланбаңыз.
- Құрғақ электр батареяларын бөлшектемеңіз.
- Батареялардың + және - терминалдарын алқа немесе шаш түйреуіштер сияқты темір заттарға тигізбеңіз.
- Батареяларды металл заттармен бірге сақтамаңыз немесе тасымаңыз.
- Батареяларды пластикалық қапта сақтаңыз және оларды темір заттардан алыс ұстаңыз.
- Батареялар (+ және -) кереғарлығы дұрыс салынғанына көз жеткізіңіз.
- Жаңа және ескі батареяларды бірге пайдаланбаңыз немесе әртүрлі батареяларды пайдаланбаңыз.
- Қабығы ашылған немесе жойылған батареяларды пайдаланбаңыз.

### Батареяларды балалардың қолы жетпейтін жерде ұстаңыз.

Байқаусызда жұтып қойса, денсаулыққа зиян келеді.

- Егер жұтып қойылса, дереу дәрігерге қаралыңыз.

## ЕСКЕРТУ:

**Егер батарея сұйықтығы ақса, оны жалаң қолыңызбен ұстамаңыз, қажет болса, келесі шараларды қолданыңыз.**

- Теріге немесе киімге тиген батарея сұйықтығы терінің қабынуына немесе жарақатқа себеп болады. Таза сумен шайыңыз және дереу дәрігерге қаралыңыз.
- Батарея сұйықтығы көзіңізге тисе, көрмей қалуыңыз мүмкін. Бұл жағдайда, көзіңізді уқаламаңыз. Таза сумен шайыңыз және дереу дәрігерге қаралыңыз.

**Шам құрылғысын ауыстырған кезде көрсетілмеген бұрандаларды ағытпаңыз.**

Солай жасау электр тогының соғуына, күйіп қалуға немесе жарақатқа себеп болуы мүмкін.

**Шам құрылғысын бөлшектемеңіз.**

Егер шам сынып қалса, жарақат алуға себеп болуы мүмкін.

**Шамды ауыстыру**

Шамның жоғары ішкі қысымы бар. Егер дұрыс қолданылмаса, жарылу, қатты жарақатқа немесе апаттарға себеп болуы мүмкін.

- Шам қатты затқа тисе немесе түсіп кетсе, оңай жарылады.
- Шам құрылғысын ауыстырудан бұрын, қуатты өшіргеніңізді және қуат ашасын розеткадан ажыратқаныңызға көз жеткізіңіз. Егер бұл шаралар сақталмаса, электр тогының соғуына немесе жарылысқа себеп болуы мүмкін.
- Шам құрылғысын ауыстырған кезде, қуатты өшіріңіз және шамды ұстаудан бұрын оны ең аз бір сағат суытып алыңыз, әйтпесе, күйіп қалуыңыз мүмкін.

**Қолданылған батареяларды қашықтан басқару пультінен дереу алып тастаңыз.**

- Батареяларды құрылғының ішінде қалдыру батареялардың ағуына, шамадан тыс қызуына немесе жарылуына себеп болады.

## САҚТЫҚ:

### ■ ҚУАТ

**Қуат сымын ажыратқан кезде, қуат ашасын және қуат қосқышын ұстағаныңызға көз жеткізіңіз.**

Егер қуат сымы өздігінен ажыратылып қалса, сым зақымдалады, өрт, қысқа тұйықталу немесе электр тогының соғуы мүмкін.

**Егер проекторды ұзақ уақыт бойы пайдаланбаған кезде, қуат ашасын розеткадан ажыратыңыз.**

Солай жасау өртке немесе электр тогының соғуына себеп болуы мүмкін.

**Құрылғыны тазалау және бөлшектерін ауыстырудан бұрын, қуат ашасын розеткадан ажыратыңыз.**

Солай жасау электр тогының соғуына себеп болуы мүмкін.

### ■ ПАЙДАЛАНУ/ОРНАТУ

**Проектордың үстіне ауыр заттар қоймаңыз.**

Бұл шараны орындамау проектордың деңгейсіз болуы және құлауы мүмкін, нәтижесінде зақымға немесе жарақатқа себеп болады. Проектор зақымдалады немесе бүлінеді.

**Проекторға салмақ салмаңыз.**

Құлап кетіп, проекторды зақымдайсыз, нәтижесінде жарақат алуыңыз мүмкін.

- Кішкентай балалардың бұл проектордың үстіне тұруына немесе отыруына жол бермеңіз.

**Проекторды тым қатты ыстық жерге орнатпаңыз.**

Солай жасау сыртқы корпусының немесе ішкі құрамдас бөліктерінің тозып, өртке себеп болуы мүмкін.

- Тікелей күн сәулесі түскен немесе пештердің жанында аса мұқият болыңыз.

**Проекторды тұз немесе коррозивтік газ әсер етуі мүмкін жерге қоймаңыз.**

Бұлай істеу коррозияға байланысты проектордың ақаулы болуына әкелуі мүмкін.

**Проектор жұмыс істеп тұрған кезде объективтен алдында ешқандай зат қоймаңыз.**

**Проекциялау объективінің алдына зат қою арқылы проекциялауды бұғаттамаңыз.**

Солай жасау өртке немесе заттың зақымдалуына және проектордың жұмыс істемей қалуына себеп болады.

- Проектор объективінен қатты жарық шығады.

**Проектор жұмыс істеп тұрған кезде объективтен алдында тұрмаңыз.**

Солай жасау киімге зақым келтіруі және күйіп қалуға себеп болуы мүмкін.

- Проектор объективінен қатты жарық шығады.

## **САҚТЫҚ:**

**Проекторды жылжытудан бұрын әрдайым барлық кабельдерді ажыратыңыз.**

Кабельдері жалғаулы проекторды жылжыту салдарынан кабельдер зақымдалады, бұл өрт немесе электр тогының соғуына себеп болады.

**Проекторды төбеге орнатқан кезде, орнату бұрандаларын және қуат сымын төбенің ішіндегі темір заттарға тигізбеңіз.**

Төбенің ішіндегі темір заттарға тисе, электр тогының соғуына себеп болады.

**Гарнитураларды және құлаққаптарды <VARIABLE AUDIO OUT> ұясына ешқашанда қоспаңыз.**

Құлаққаптан шыққан шамадан тыс дыбыс қысымы есту қабілетін жоғалтуға себеп болады.

## **■ КЕРЕК-ЖАРАҚТАР**

**Ескі шам құрылғысын пайдаланбаңыз.**

Егер пайдаланылса, шамның жарылуы мүмкін.

**Егер шам сынса, бөлмені дереу желдетіңіз. Сынған бөліктерге қол тигізбеңіз немесе бетіңізді жақындатпаңыз.**

Бұл шараны орындамау, пайдаланушының шам сынған кезде шыққан газды ішіне тартуы мүмкін, оның құрамында флуоресцентті шамдарындағыдай бірдей мөлшерде сынап бар, ал сынған бөліктерден жарақат алуыңыз мүмкін.

- Егер газды ішке тартып алсаңыз немесе газ көзіңізге не аузыңызға кірсе, дереу дәрігерге қаралыңыз.
- Шам құрылғысын ауыстыру туралы сатушыдан сұраңыз және проектордың ішін тексеріңіз.

**Егер проекторды ұзақ уақыт бойы пайдаланбасаңыз, қашықтан басқару пультіңдегі батареяларды алып тастаңыз.**

Бұл шараны орындамау, батареялардың ағуына, қызып кетуіне, тұтануына немесе жарылуына себеп болады, соның нәтижесінде өрт орын алуы немесе айнала ластануы мүмкін.

## **■ ТЕХНИКАЛЫҚ ҚЫЗМЕТ КӨРСЕТУ**

**Проектордың ішкі жағын жылына бір рет тазалау туралы ақпаратты дилеріңізден сұраңыз.**

Ішіне шаң жиналған проекторды пайдалана беру өртке себеп болуы мүмкін.

- Тазалау ақысын дилеріңізден сұраңыз.

## ■ Товарные знаки

- Windows, Internet Explorer и Microsoft Edge являются зарегистрированными товарными знаками или товарными знаками компании Microsoft Corporation в США и других странах.
  - Mac, OS X, macOS, iPad, iPhone, iPod touch и Safari являются товарными знаками компании Apple Inc., зарегистрированными в США и других странах.
  - IOS является товарным знаком или зарегистрированным товарным знаком компании Cisco в США и других странах и используется по лицензии.
  - Android является товарным знаком компании Google Inc.
  - Термины HDMI и HDMI High-Definition Multimedia Interface и Логотип HDMI являются товарными знаками или зарегистрированными товарными знаками HDMI Licensing Administrator, Inc. в Соединенных Штатах и других странах.
  - Intel® является товарным знаком корпорации Intel, зарегистрированным в США и/или других странах.
  - Товарный знак PJLink является товарным знаком, применяемым в отношении прав на товарные знаки в Японии, США и других странах и регионах.
  - Adobe, Acrobat и Reader являются зарегистрированными товарными знаками или товарными знаками Adobe Systems Incorporated в США и/или других странах.
  - Все остальные названия, названия компаний и названия продуктов, которые упоминаются в этом руководстве, являются товарными знаками и или зарегистрированными товарными знаками их соответствующих владельцев.
- Обратите внимание, что символы ® и ™ в данном руководстве не указываются.

## ■ Информация о программном обеспечении продукции

Данное изделие включает следующее программное обеспечение:

- (1) программное обеспечение, разработанное самостоятельно корпорацией Panasonic Corporation или для нее,
- (2) программное обеспечение, принадлежащее третьей стороне и предоставленное по лицензии корпорации Panasonic Corporation,
- (3) программное обеспечение, предоставленное по условиям лицензирования GNU General Public License, Version 2.0 (GPL V2.0),
- (4) программное обеспечение, предоставленное по условиям лицензирования GNU LESSER General Public License, Version 2.1 (LGPL V2.1), и/или
- (5) программное обеспечение с открытым исходным кодом, кроме программного обеспечения, предоставленного по условиям лицензирования GPL V2.0 и/или LGPL V2.1.

Программное обеспечение категорий (3) - (5) предоставляется с предположением, что оно будет пригодно, но БЕЗ КАКОЙ-ЛИБО ГАРАНТИИ, даже без подразумеваемой гарантии ПРИГОДНОСТИ ДЛЯ ПРОДАЖИ или ПРИГОДНОСТИ ДЛЯ ОПРЕДЕЛЕННОЙ ЦЕЛИ. Подробные условия см. в «Инструкции по эксплуатации - Основное руководство», входящем в комплект поставки изделия.

Корпорация Panasonic предоставит на срок не менее трех (3) лет после поставки этого изделия любой третьей стороне, которая обратится к ней по указанному ниже контактному адресу, по цене, не превышающей стоимость физического выполнения доставки исходного кода, копию полного исходного кода соответствующего программного обеспечения в машиночитаемом формате, предусмотренного условиями GPL V2.0, LGPL V2.1 или других лицензий, предусматривающих такие обязательства, а также соответствующее уведомление об авторских правах.

Контактный адрес: [oss-cd-request@gg.jp.panasonic.com](mailto:oss-cd-request@gg.jp.panasonic.com)

Presenter Light использует следующее программное обеспечение.

Часть этого программного обеспечения основана в том числе на результатах работы Independent JPEG Group.

## ■ Иллюстрации в настоящем руководстве по эксплуатации

- Иллюстрации проектора, экрана меню (OSD) и других частей могут отличаться от фактического изделия.
- Иллюстрации, показанные на экране компьютера, могут отличаться в зависимости от типа компьютера и его операционной системы.
- Иллюстрации проектора с присоединенным шнуром питания приведены только в качестве примеров. Форма прилагаемых шнуров питания отличается в зависимости от страны приобретения изделия.

## ■ Ссылки на страницы

- Ссылки на страницы в настоящем руководстве обозначаются следующим образом: (➡ стр. 00).

## ■ Термин

- В настоящем руководстве устройство «Беспроводной пульт дистанционного управления» называется «Пульт ДУ».
- Кнопка <INPUT/ENTER> на панели управления функционирует как кнопка <ENTER> при отображении экрана меню. Порядок работы экрана меню в настоящем руководстве описывается как «Нажмите кнопку <ENTER>» с целью отождествить работу панели управления с работой пульта.

## Особенности проектора

### Удобная визуализация в ярком окружении

- ▶ Высокая контрастность – 16 000 : 1 – достигается в компактном корпусе.
- ▶ Низкий уровень шума в 30 дБ\*<sup>1</sup> обеспечивает возможность комфортного просмотра эпизодов с низким акустическим уровнем.
- ▶ Поддерживает комфортный просмотр в ярко освещенном помещении при нажатии кнопки <DAYLIGHT VIEW> на пульте дистанционного управления. (Функция Daylight View Lite)

\*1 Когда для параметра [Управление лампой] установлено значение [💡 (Тихий)]

### Функция коррекции избыточного изображения

- ▶ Трапеция гор./верт., угловая коррекция и Коррекция кривизны экрана позволяют отрегулировать изображение под размер экрана.

### Полезные функции для проведения презентаций

- ▶ Расходы на ТО можно сократить, используя объектив с увеличенным сроком службы и соблюдая рекомендуемый интервал замены лампы (20 000 часов\*<sup>1</sup>).

\*1 Когда для параметра [Управление лампой] постоянно установлено значение [💡 (Экономичный)] без переключения в другие режимы. Указанное кол-во часов только определяет прикл. время замены и не является гарантийным сроком.

### Интерактивная функция

- ▶ Вы можете писать буквы или рисовать фигуры на проецируемом изображении при помощи интерактивного пера.

## Быстрая подготовка к работе

Дополнительные сведения приведены на соответствующих страницах.

1. Установите проектор. (➡ стр. 33)



2. Подключите проектор к другим устройствам. (➡ стр. 36)



3. Подсоедините шнур питания. (➡ стр. 40)



4. Включите питание. (➡ стр. 41)



5. Выберите входной сигнал. (➡ стр. 43)



6. Настройте изображение. (➡ стр. 44)

# Раздел 1 Подготовка

---

В этой главе содержится информация о том, что требуется знать или проверять перед началом использования проектора.



# Меры предосторожности

## Назначение изделия

Изделие предназначено для проецирования на экран неподвижных изображений и видеосигналов, поступающих от видеоустройств и компьютеров.

## Меры предосторожности при транспортировке

- При перевозке проектора надежно удерживайте его за низ и избегайте излишней вибрации и ударов. Это может привести к повреждению внутренних компонентов и неисправности.
- Не перевозите проектор с выдвинутой регулируемые ножки. Это может привести к ее повреждению.
- Не перемещайте и не перевозите проектор с подсоединенным беспроводным модулем (Модель: ET-WML100) из дополнительных принадлежностей. Это может привести к повреждению беспроводного модуля.

## Меры предосторожности при установке

### ■ Не устанавливайте проектор на открытом воздухе.

Используйте проектор только в помещении.

### ■ Не ставьте проектор в следующих местах.

- В местах, подверженных вибрации и ударам, например, в автомобиле. Это может привести к повреждению внутренних компонентов или к сбоям в работе.
- Участки рядом с морем или участки, подверженные воздействию коррозионного газа: коррозия может повредить внутренние компоненты или повлечь за собой неисправность проектора.
- Вблизи вытяжных блоков кондиционеров: в зависимости от условий использования изредка экран может мерцать из-за нагретого воздуха из вентиляционного отверстия или горячего или охлажденного воздуха. Убедитесь в том, что выходящий воздух из проектора или другого оборудования, а также воздух из кондиционера не дует на переднюю часть проектора.
- В местах с резкими перепадами температуры, например, вблизи осветительного оборудования (студийных ламп): использование устройства может сократить срок службы лампы или вызвать деформацию корпуса из-за высокой температуры, которая может привести к сбоям в работе.  
Следите за температурой рабочей среды проектора.
- Вблизи высоковольтных линий электропередач или возле электродвигателей. Это может нарушать работу проектора.

### ■ Обратитесь к квалифицированному специалисту или своему дилеру для выполнения установочных работ, таких как установка проектора на потолке и т. п.

Для обеспечения нормальной работы и безопасности проектора при установке проектора на полу или в высоком месте обратитесь к квалифицированному специалисту или своему дилеру.

### ■ Настройка фокусировки

Свет, исходящий от источника света, нагревает проекционный объектив, из-за чего после включения питания фокус некоторое время будет нестабильным. Перед фокусировкой объектива рекомендуется непрерывно проецировать изображение не менее 30 минут.

### ■ При использовании проектора на высоте менее 700 м (2 297') над уровнем моря убедитесь, что режим [Возвышение] установлен на [Выкл.].

В противном случае возможно сокращение срока службы внутренних деталей и неисправности.

### ■ При использовании проектора на высоте более 700 м (2 297') и менее 1 400 м (4 593') над уровнем моря убедитесь, что режим [Возвышение] установлен на [Вкл. 1].

В противном случае возможно сокращение срока службы внутренних деталей и неисправности.

### ■ При использовании проектора на высоте более 1 400 м (4 593') и менее 2 700 м (8 858') над уровнем моря убедитесь, что режим [Возвышение] установлен на [Вкл. 2].

В противном случае возможно сокращение срока службы внутренних деталей и неисправности.

### ■ Не устанавливайте проектор на высоте выше 2 700 м (8 858') над уровнем моря.

В противном случае возможно сокращение срока службы внутренних деталей и неисправности.

### ■ Не наклоняйте проектор чрезмерно и не кладите его на бок.

Не наклоняйте корпус проектора более чем на  $\pm 30^\circ$  по вертикали и  $\pm 15^\circ$  по горизонтали. Чрезмерный наклон может привести к сокращению срока службы компонентов.

Максимальный угол наклона, при котором можно выполнить коррекцию с помощью команды меню [Расширить] → [Трапеция] → [Трапеция гор./верт.], составляет  $\pm 15^\circ$ . Если угол наклона проектора по вертикали относительно плоскости экрана превышает  $15^\circ$ , то откорректировать вертикальное трапецеидальное искажение не всегда представляется возможным.

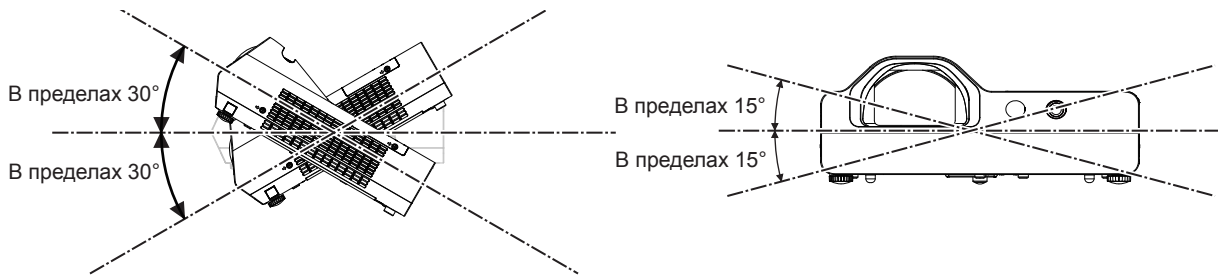

### ■ Меры предосторожности при установке проекторов

- Используйте регулируемые ножки только при напольной установке и для регулировки угла. Их использование для других целей может повредить проектор.
- При установке проектора способом, отличным от установки на полу с использованием регулируемых ножек или установки на потолке при помощи монтажного кронштейна, используйте четыре отверстия для винтов для крепления на потолке (как показано на рисунке), чтобы зафиксировать проектор на креплении.  
В этом случае поместите между нижней частью проектора и поверхностью, на которую он устанавливается, прокладки (металлические), чтобы между отверстиями для винтов для крепления на потолке и этой поверхностью не было зазора.
- С помощью динамометрической отвертки или универсального гаечного ключа с торсиомером затяните винты крепления до указанного момента затяжки. Не используйте электрические или пневматические отвертки.  
(Диаметр винта: M4, глубина отверстия под резьбу в корпусе проектора: 10 mm (13/32"), момент затяжки винтов:  $1,25 \pm 0,2 \text{ N}\cdot\text{m}$ )

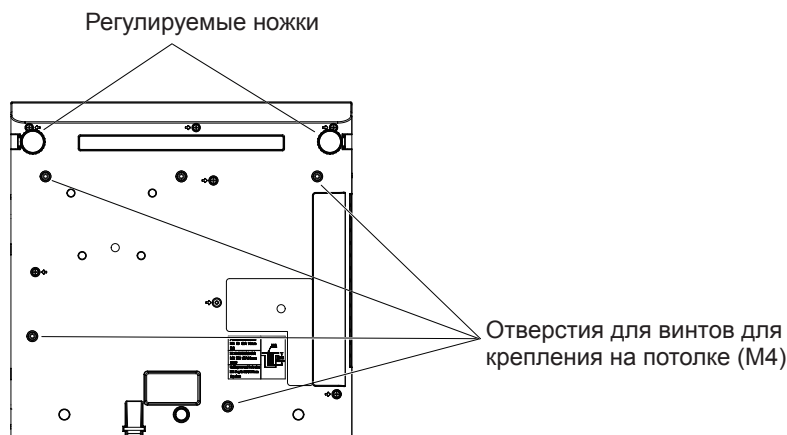

Положения отверстий для винтов для крепления на потолке и регулируемых ножек

- Не закрывайте вентиляционные отверстия проектора (впускные и выпускные).
- Не допускайте прямого попадания горячего или холодного воздуха из кондиционеров в вентиляционные отверстия проектора (впускные и выпускные).

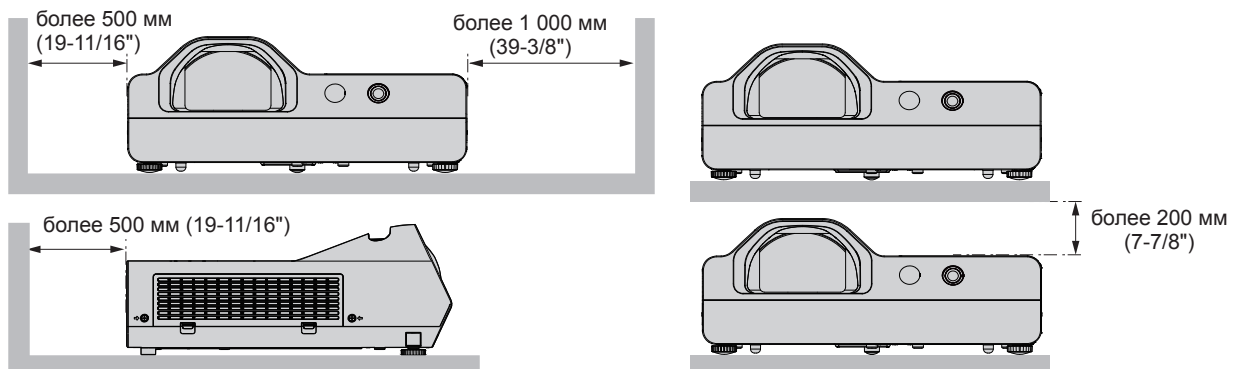

- Не устанавливайте проектор в ограниченном пространстве.  
При установке проектора в ограниченном пространстве необходима система вентиляции или кондиционирования. При недостаточной вентиляции избыточное тепло может привести к срабатыванию системы защиты проектора.
- Корпорация Panasonic не несет ответственности за какие-либо повреждения данного изделия вследствие неправильного выбора положения для установки проектора, даже если еще не закончился срок гарантии на данное изделие.

### Безопасность

Соблюдайте меры безопасности, чтобы предотвратить следующие инциденты.

- Утечка конфиденциальной информации посредством использования данного продукта.
  - Несанкционированное использование данного изделия третьей стороной в злонамеренных целях.
  - Нанесение вреда или прекращение работы данного изделия третьей стороной в злонамеренных целях.
- Принимайте достаточные меры защиты.
- Придумайте пароль, который было бы трудно подобрать.
  - Периодически меняйте пароль. Пароль можно установить в меню [Расширить] → [Безопасность] → [Изменить PIN-код].
  - Компания Panasonic и ее филиалы никогда не спрашивают пароль у покупателя напрямую. Не сообщайте пароль в случае подобного запроса.
  - Используемая сеть должна быть защищена брандмауэром или иным образом.
  - Задайте пароль для системы веб-управления, чтобы ограничить круг пользователей, которые могут войти в систему. Пароль для управления по WEB можно настроить на странице [General Setup] экрана управления по WEB.

### ■ Безопасность при использовании продукта беспроводной локальной сети

Преимуществом беспроводной локальной сети является возможность обмена информацией между компьютером или другим подобным устройством и беспроводной точкой доступа с помощью радиоволн без необходимости использования кабеля LAN, при условии пребывания в диапазоне действия радиопередачи.

С другой стороны, поскольку радиоволны могут проникать через препятствия (такие как стены) и доступны в любой точке в пределах заданного диапазона, если параметры безопасности являются недостаточными, могут возникать проблемы, перечисленные ниже.

- Передаваемые данные могут быть перехвачены  
Третья сторона может преднамеренно перехватывать радиоволны в злоумышленных целях и отслеживать передаваемые данные, указанные ниже.
  - Личная информация, например номер ID, пароль, номер кредитной карты.
  - Содержимое электронной почты.
- Незаконный доступ к данным  
Третья сторона может осуществить доступ к вашей личной или корпоративной сети без авторизации в злоумышленных целях для выполнения действий ниже.
  - Получение личной и/или секретной информации (утечка информации).
  - Распространение ложной информации от имени конкретного человека (спуфинг).
  - Перезапись перехваченных данных и передача ложных данных (мошенничество).
  - Распространение вредоносного программного обеспечения, такого как компьютерные вирусы, и повреждение данных и/или системы (сбой системы).

Поскольку большинство адаптеров беспроводной локальной сети или точек доступа снабжены функциями безопасности для предотвращения этих проблем, можно снизить вероятность возникновения проблем такого рода при использовании данного продукта, установив соответствующие параметры безопасности для устройства беспроводной локальной сети.

На некоторых устройствах беспроводной локальной сети параметры безопасности могут быть не установлены сразу после приобретения. Чтобы снизить возможность возникновения проблем безопасности, перед использованием любых устройств беспроводной локальной сети обязательно установите все необходимые параметры безопасности в соответствии с инструкциями в руководствах пользователя, прилагаемых к каждому такому устройству.

В зависимости от технических характеристик беспроводной локальной сети третья сторона может взломать параметры безопасности в злоумышленных целях с помощью специальных средств.

Panasonic просит пользователей тщательно взвешивать риски, связанные с использованием данного продукта без установки параметров безопасности, и рекомендует пользователям устанавливать параметры безопасности по собственному усмотрению и под свою ответственность.

### Замечания по использованию беспроводного соединения

Функция беспроводного соединения проектора использует радиоволны в диапазоне 2,4 ГГц.

Лицензия на радиостанцию не требуется, но перед использованием необходимо прочитать и полностью понять следующие положения.

Беспроводной модуль (Модель: ET-WML100) из дополнительных принадлежностей должен быть установлен, если вы хотите использовать функцию беспроводной сети данного проектора.

### ■ Не использовать вблизи другого беспроводного оборудования.

Перечисленное ниже оборудование может использовать радиоволны в том же диапазоне, что и проектор. Если использовать проектор возле этих устройств, радиопомехи могут помешать соединению или скорость соединения может снизиться

- Микроволновые печи и т. д.
- Промышленное, химическое и медицинское оборудование и т. д.
- Производственные радиостанции для обнаружения движущихся объектов, например, те, которые используются на производственных линиях фабрик и т. д.
- Специальные маломощные радиостанции

### ■ Если это возможно, избегайте использования мобильных телефонов, телевизоров или радио вблизи проектора.

Мобильные телефоны, телевизоры, радио и подобные устройства используют радиочастоты, отличные от проектора, поэтому они не будут влиять на беспроводное соединение, передачу и прием этих устройств. Но радиоволны от проектора могут вызывать аудио- или видеозумы.

### ■ Радиоволны беспроводного соединения не проходят через стальную арматуру, металл, бетон и т. д.

Соединение возможно через стены и полы из таких материалов, как дерево и стекло (кроме стекла с содержанием проволоочной сетки), но не через стены и полы из стальной арматуры, металла, бетона и т. д.

### ■ По возможности не используйте проектор в местах, где генерируется статическое электричество.

Связь через беспроводную или проводную локальную сеть может нарушаться, когда проектор используется в местах, где генерируется статическое электричество или шум.

В редких случаях подключение по локальной сети может быть не установлено из-за статического электричества или шума. В таком случае выключите проектор, удалите источник проблемного статического электричества или шума и включите питание проектора снова.

### ■ Использование проектора за пределами страны

Обратите внимание, что в разных странах и регионах существуют ограничения на каналы и частоты, на которых вы можете использовать беспроводную сеть.

## Прикладное программное обеспечение, поддерживаемое проектором

Проектор поддерживает следующее прикладное программное обеспечение. Для получения дополнительной информации или загрузки прикладного программного обеспечения посетите веб-сайт Panasonic (<https://panasonic.net/cns/projector/>).

#### • Multi Monitoring & Control Software

Эта программа обеспечивает контроль и управление несколькими устройствами отображения (дисплеи проекторов или плоские панели), подключенными по внутренней сети.

#### • Программное обеспечение для раннего предупреждения

Данное подключаемое программное обеспечение контролирует состояние устройств отображения и периферийных устройств во внутренней сети, а также обнаруживает признаки возможных неисправностей такого оборудования и информирует пользователя о них. «Программное обеспечение для раннего предупреждения» предустановлено на «Multi Monitoring & Control Software». Для использования функции раннего предупреждения этого подключаемого программного обеспечения установите «Multi Monitoring & Control Software» на ПК, который будет использоваться. При включении функции раннего предупреждения программное обеспечение сообщит ориентировочное время замены расходных материалов для устройств отображения, очистки всех деталей, а также замены компонентов, что позволяет выполнять обслуживание заранее.

Функцию раннего предупреждения можно использовать при регистрации максимум 2048 устройств отображения бесплатно в течение 90 дней после установки «Multi Monitoring & Control Software» на ПК. Для непрерывного использования по истечении 90 дней необходимо приобрести лицензию на «Программное обеспечение для раннего предупреждения» (Серия ET-SWA100) и выполнить активацию. Кроме того, число контролируемых устройств отображения зависит от типа лицензии. Для получения дополнительной информации см. документ Инструкции по эксплуатации для «Multi Monitoring & Control Software».

#### • Presenter Light Software

Эта программа, работающая на компьютерах с ОС Windows, передает на проектор изображение с экрана компьютера по беспроводной или проводной сети.

#### • Wireless Projector

Это прикладное программное обеспечение для iOS/Android используется для проецирования файлов в формате PDF или изображений путем проецирования на проектор через беспроводную локальную сеть.

### • LightPen3 Software / Whiteboard Software

Эта программа позволяет пользователям писать или рисовать на проецируемом экране с помощью интерактивного светового пера, поставляемого в комплекте, или интерактивной указки, приобретаемой отдельно (№ модели: ET-PNT100). Без установки данной программы использование функции интерактивного взаимодействия невозможно.

## Хранение

Проектор необходимо хранить в сухом помещении.

## Утилизация

При утилизации продукта, спросите в местных органах власти или у дилера о правильных методах утилизации.

Лампа содержит ртуть. При утилизации использовались лампы, обратитесь в ближайшие местные власти или дилерам о правильной утилизации прибора.

Утилизируйте использованные батареи в соответствии с местными нормами и правилами утилизации.

## Меры предосторожности при использовании

### ■ Чтобы получить хорошее качество изображения

Для просмотра красивого высококонтрастного изображения подготовьте подходящую среду. Задерните шторы или закройте жалюзи и выключите весь свет рядом с экраном, чтобы наружный свет или освещение в помещении не попадали на экран.

### ■ Объектив проектора

- Не прикасайтесь к наружной линзе объектива проектора голыми руками.  
Если наружная линза объектива загрязнится отпечатками пальцев, все эти загрязнения будут в увеличенном виде проецироваться на экран.
- Не протирайте объектив во время работы.  
Очистка объектива во время работы может привести к прилипанию к нему посторонних предметов или повредить его поверхность.



Указано на проекторе

### ■ ЖК-панель

Дисплей проектора состоит из трех ЖК-панелей. Несмотря на то, что ЖК-панель является устройством на основе высокоточных технологий, некоторые пиксели проецируемого изображения могут отсутствовать или постоянно светиться. Обратите внимание, что это не является неисправностью.

Отображение неподвижного изображения в течение продолжительного времени может привести к появлению остаточного изображения на ЖК-панели. Если это произойдет, выведите на экран полностью белое тестовое изображение не менее чем на час.

### ■ Оптические компоненты

Эксплуатация проектора в условиях высоких температур и запыленности, а также при воздействии табачного дыма приводит к сокращению срока службы оптических компонентов, таких как ЖК-панель и поляризационная пластина, и их замена может потребоваться уже менее чем через год эксплуатации. Для уточнения подробностей свяжитесь со своим продавцом.

### ■ Лампа

Источником света проектора является ртутная лампа с высоким внутренним давлением.

Ртутная лампа с высоким давлением имеет следующие характеристики.

- На протяжении периода эксплуатации со временем яркость лампы падает.
- Лампа может взорваться с характерным звуком, или срок ее службы может сократиться в связи с ударами или растрескиванием.
- Срок службы лампы может отличаться в зависимости от индивидуальных особенностей и условий эксплуатации.  
В частности, эксплуатация более 6 часов подряд и частое включение и выключение питания приводят к значительному износу лампы и влияют на срок ее службы.
- В редких случаях лампа может взорваться через короткое время после проецирования изображения.
- Риск взрыва возрастает при использовании лампы, срок замены которой уже прошел. Не забывайте о своевременной замене ламп. («Когда необходимо заменить лампу» (➔ стр. 101), «Замена лампы» (➔ стр. 102))
- В случае взрыва лампы содержащийся внутри газ высвобождается в виде дыма.
- На случай непредвиденных обстоятельств рекомендуется хранить запасные лампы.

### ■ Подключение компьютера и внешних устройств

При подключении компьютера или внешнего устройства внимательно прочтите настоящее руководство, в том числе касательно использования шнуров питания и экранированных кабелей.

## Принадлежности

Убедитесь в том, что проектор укомплектован следующими принадлежностями. Числами в < > указано количество дополнительных принадлежностей.

**Беспроводной пульт дистанционного управления <1>**  
(N2QAY000116)

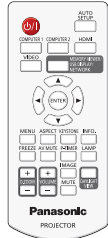

**Сигнальный кабель RGB <1>**  
(K1HY15YY0012)

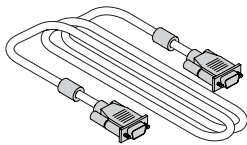

**Батарея AAA/R03 или AAA/LR03 <6>**  
(2 для устройства дистанционного управления  
и 4 для интерактивного светового пера)

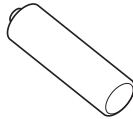

**USB-кабель <1>**  
(K1YB04000003)

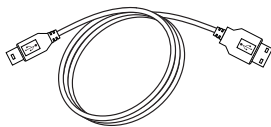

**Шнур питания**  
(K2CG3YY00185)

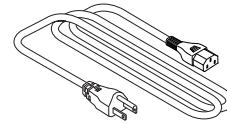

(K2CT3YY00080)

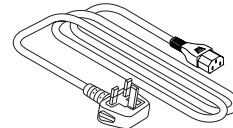

(K2CM3YY00040)

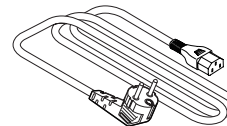

**Интерактивного пера <2>**  
(ET-PEN100)

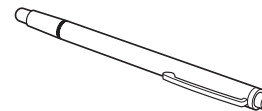

### Внимание

- Распаковав проектор, утилизируйте наконечник шнура питания и упаковочный материал должным образом.
- Не используйте прилагаемый шнур питания для других устройств, помимо данного проектора.
- В случае отсутствия каких-либо принадлежностей обратитесь к дилеру.
- Мелкие детали храните в надлежащем порядке и следите за тем, чтобы они были недоступны для детей.

### Примечание

- Тип и номер шнура питания зависят от страны, в которой вы приобрели изделие.
- Номера моделей аксессуаров могут быть изменены без уведомления.



## Не входящие в комплект дополнительные принадлежности

Дополнительные аксессуары	Модель
Кронштейн для установки на потолке	ET-PKL100H (для высоких потолков) ET-PKL100S (для низких потолков) ET-PKL430B (монтажный кронштейн для проектора)
Запасная лампа	ET-LAL510
Запасной фильтр	ET-RFL300
Преобразовательный кабель D-SUB - S Video	ET-ADSV
Интерактивное световое перо	ET-PEN100
Интерактивная указка	ET-PNT100
Беспроводной модуль <sup>*1</sup>	ET-WML100E / ET-WML100U
Программа Early Warning Software (базовая лицензия/лицензия на 3 года)	Серия ET-SWA100 <sup>*2</sup>

\*1 В данном документе буквы в конце номеров моделей опущены.

\*2 Тип лицензии обозначается суффиксом в номере модели.

### Примечание

- Номера моделей дополнительных аксессуаров могут быть изменены без уведомления.



# О проекторе

## Пульт дистанционного управления

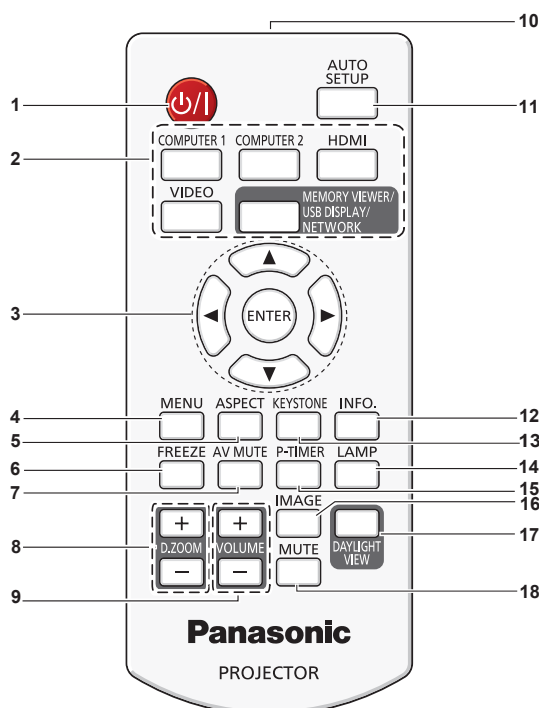

- |  |  |
|--|--|
| <p><b>1 Кнопка питания</b> &lt;power icon&gt; (⏻ Режим ожидания /   Питание включено)<br/>Выключение проектора (режим ожидания). Также используется для запуска проецирования при выключенном питании (режим ожидания).</p> <p><b>2 Кнопки выбора входного сигнала</b> (&lt;COMPUTER 1&gt; / &lt;COMPUTER 2&gt; / &lt;HDMI&gt; / &lt;VIDEO&gt; / &lt;MEMORY VIEWER/USB DISPLAY/NETWORK&gt;)<br/>Выбор входного сигнала для проецирования. (➔ стр. 43)</p> <p><b>3 Кнопка &lt;ENTER&gt; /кнопки ▲▼◀▶</b><br/>Используются для навигации по экрану меню.</p> <p><b>4 Кнопка &lt;MENU&gt;</b><br/>Отображает или скрывает главное меню. (➔ стр. 52)<br/>Если нажать эту кнопку, когда отображается подменю, произойдет возврат в предыдущий экран.</p> <p><b>5 Кнопка &lt;ASPECT&gt;</b><br/>Переключает аспектное отношение изображения.</p> <p><b>6 Кнопка &lt;FREEZE&gt;</b><br/>Временно останавливает отображаемое изображение и отключает звук. (➔ стр. 48)</p> <p><b>7 Кнопка &lt;AV MUTE&gt;</b><br/>Используется для временного отключения аудио- и видеосигнала. (➔ стр. 48)</p> <p><b>8 Кнопки &lt;D.ZOOM +/-&gt;</b><br/>Увеличение и уменьшение изображений. (➔ стр. 49)</p> | <p><b>9 Кнопки &lt;VOLUME +/-&gt;</b><br/>Регулирует уровень громкости встроенного динамика или аудиовыхода. (➔ стр. 49)</p> <p><b>10 Излучатель сигнала пульта дистанционного управления</b></p> <p><b>11 Кнопка &lt;AUTO SETUP&gt;</b><br/>Выполняет Выбор источника, Автонастройку компьютера и Автокоррекцию трапеции одновременно. (➔ стр. 46)</p> <p><b>12 Кнопка &lt;INFO.&gt;</b><br/>Отображает состояние проектора. (➔ стр. 80)</p> <p><b>13 Кнопка &lt;KEystone&gt;</b><br/>Исправляет искажение проецируемого изображения. (➔ стр. 47)</p> <p><b>14 Кнопка &lt;LAMP&gt;</b><br/>Переключает настройки меню [Управление лампой]. (➔ стр. 48, 63)</p> <p><b>15 Кнопка &lt;P-TIMER&gt;</b><br/>Управляет работой таймера презентации. (➔ стр. 48)</p> <p><b>16 Кнопка &lt;IMAGE&gt;</b><br/>Переключение режима изображения. (➔ стр. 49, 59)</p> <p><b>17 Кнопка &lt;DAYLIGHT VIEW&gt;</b><br/>Используется для коррекции изображения при эксплуатации проектора в условиях яркого освещения. (➔ стр. 50, 61)</p> <p><b>18 Кнопка &lt;MUTE&gt;</b><br/>Используется при временном выключении аудио. (➔ стр. 49)</p> |
|--|--|

### Внимание

- Не роняйте пульт дистанционного управления.
  - Избегайте попадания жидкости.
  - Не пытайтесь изменять конструкцию пульта дистанционного управления или разбирать его.
  - Соблюдайте инструкции, которые приводятся на задней панели пульта дистанционного управления (см. рис. справа).
    - Запрещено использовать новый элемент питания вместе со старым.
    - Не используйте элементы питания не рекомендованного типа.
    - При установке элементов питания проверяйте полярность (+ и -).
- Ознакомьтесь с информацией об элементах питания в разделе «Важные замечания!».

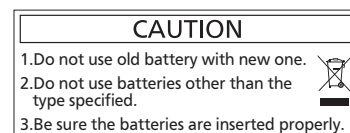

Этикетка с предостережением на задней панели пульта дистанционного управления

**Примечание**

- Пульт дистанционного управления можно использовать на расстоянии до 5 м (16'4-13/16"), при этом он должен быть направлен строго на приемник сигнала пульта дистанционного управления. Пульт дистанционного управления работает при положении под углом до  $\pm 30^\circ$  по вертикали и  $\pm 30^\circ$  по горизонтали, при этом дальность действия может уменьшиться.
- При наличии препятствий между пультом дистанционного управления и приемником сигналов дистанционного управления пульт дистанционного управления может работать неправильно.
- Проектором можно управлять при отражении сигналов пульта дистанционного управления от экрана. Дальность действия может отличаться из-за светопотери, вызванной свойствами экрана.
- Если приемник сигналов дистанционного управления освещен люминесцентным светом или светом из другого мощного источника, проектор может не работать. Устанавливайте проектор как можно дальше от источников освещения.

**Корпус проектора**

■ Спереди

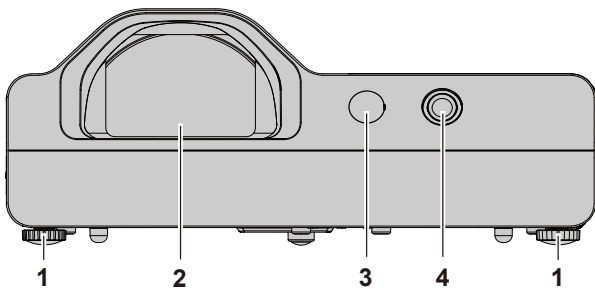

■ Сбоку

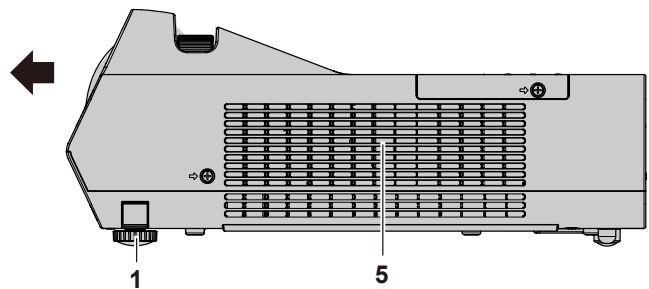

■ Сзади

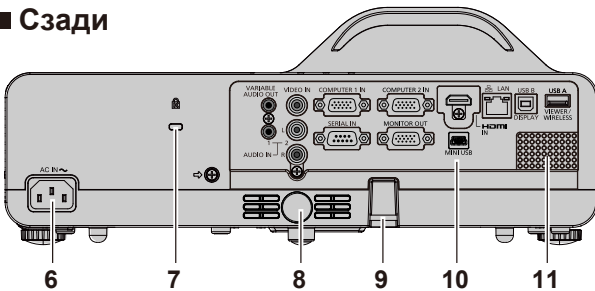

■ Сбоку

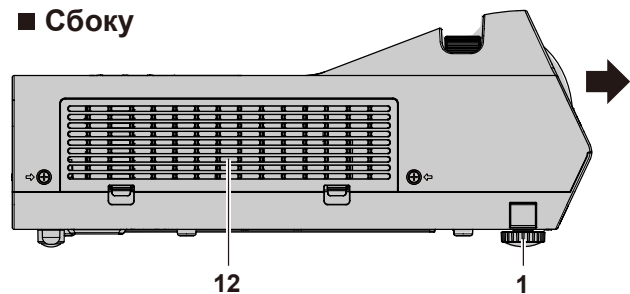

← : Направление проецирования

**ПРЕДУПРЕЖДЕНИЕ**

Не закрывайте отверстие выхода воздуха руками или какими-либо предметами.

- Не подставляйте руки и лицо.
  - Не вставляйте пальцы.
  - Располагайте чувствительные к воздействию тепла предметы вдали.
- Горячий воздух, поступающий из отверстия выхода воздуха, может стать причиной получения ожогов, травм или деформаций.

- |   |  |
|---|--|
| <p><b>1 Регулируемая ножка</b><br/>Отрегулируйте угол проецирования.</p> <p><b>2 Объектив проектора</b></p> <p><b>3 Приемник сигнала пульта дистанционного управления (спереди)</b></p> <p><b>4 Интерактивная камера</b><br/>Это вид изнутри инфракрасной камеры.</p> <p><b>5 Отверстие выхода воздуха</b></p> <p><b>6 Разъем &lt;AC IN&gt;</b><br/>Подключите прилагаемый шнур питания.</p> <p><b>7 Гнездо безопасности</b><br/>Это гнездо безопасности совместимо с пристежными тросами безопасности компании Kensington.</p> | <p><b>8 Приемник сигнала пульта дистанционного управления (сзади)</b></p> <p><b>9 Защитный цепной крючок</b><br/>Для прикрепления тросика для защиты от кражи и т. п.</p> <p><b>10 Разъемы на задней панели</b></p> <p><b>11 Динамик</b></p> <p><b>12 Отверстие забора воздуха / Крышка воздушного фильтра (→ стр. 99)</b><br/>Внутри находится блок воздушного фильтра.</p> |
|---|--|

**Внимание**

- Не перекрывайте вентиляционные отверстия (забора и выхода воздуха) проектора.

■ Верх

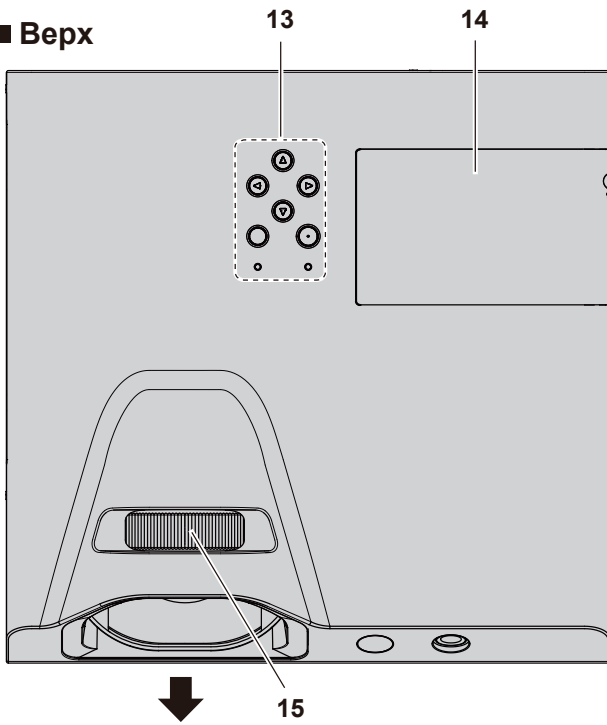

■ Низ

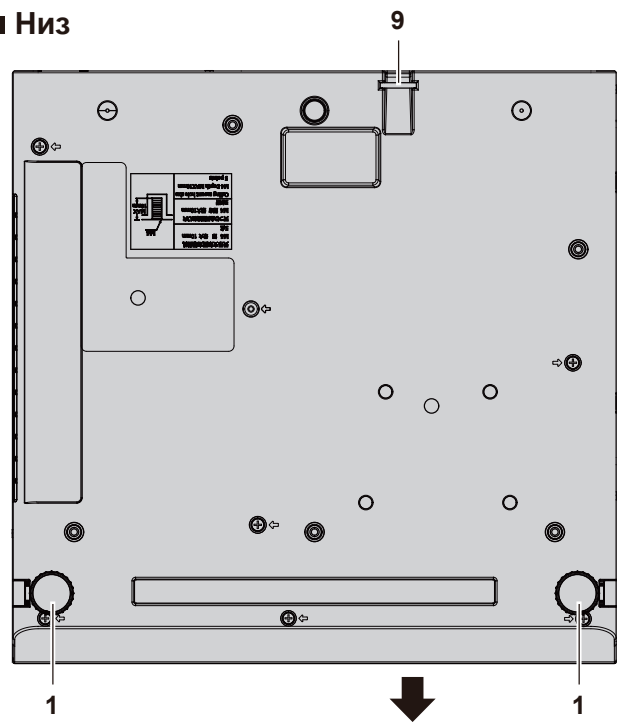

← : Направление проецирования

13 Панель управления и индикаторы

14 Крышка лампы (→ стр. 102)

Внутри находится лампа.

15 Кольцо фокусировки

Настройте фокус.

■ Панель управления и индикаторы

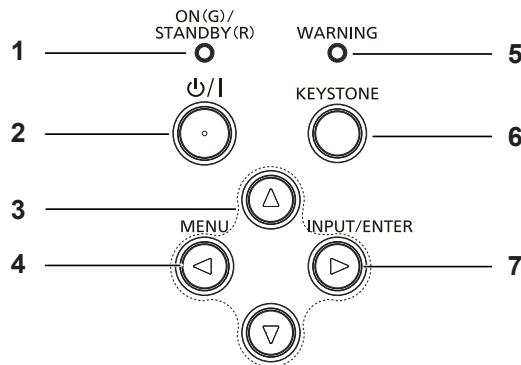

1 Индикатор питания <ON(G)/STANDBY(R)>

Отображение состояния питания.

2 Кнопка питания <⏻/|> (⏻ Режим ожидания / | Питание включено)

Выключение проектора (режим ожидания). Также используется для запуска проецирования при выключенном питании (режим ожидания).

3 Кнопки ▲▼◀▶

Используются для выбора пунктов меню при операциях с меню.

4 Кнопка <MENU> / ◀

Отображает или скрывает главное меню. (→ стр. 52)

Если нажать эту кнопку, когда отображается подменю, произойдет возврат в предыдущий экран.

5 Индикатор предупреждения <WARNING>

Указывает на ненормальное состояние проектора.

6 Кнопка <KEystone>

Исправляет искажение проецируемого изображения. (→ стр. 47)

7 Кнопка <INPUT/ENTER> / ▶

Отображает меню источника входного сигнала. (→ стр. 43)

Определяет и запускает элемент на экране меню.

**Примечание**

- Кнопка <INPUT/ENTER> на панели управления функционирует как кнопка <ENTER> при отображении экрана меню. В описании порядка работы экрана меню в настоящем руководстве используется выражение «Нажмите кнопку <ENTER>» с целью отождествить работу панели управления с работой пульта.

■ Разъемы для подключения

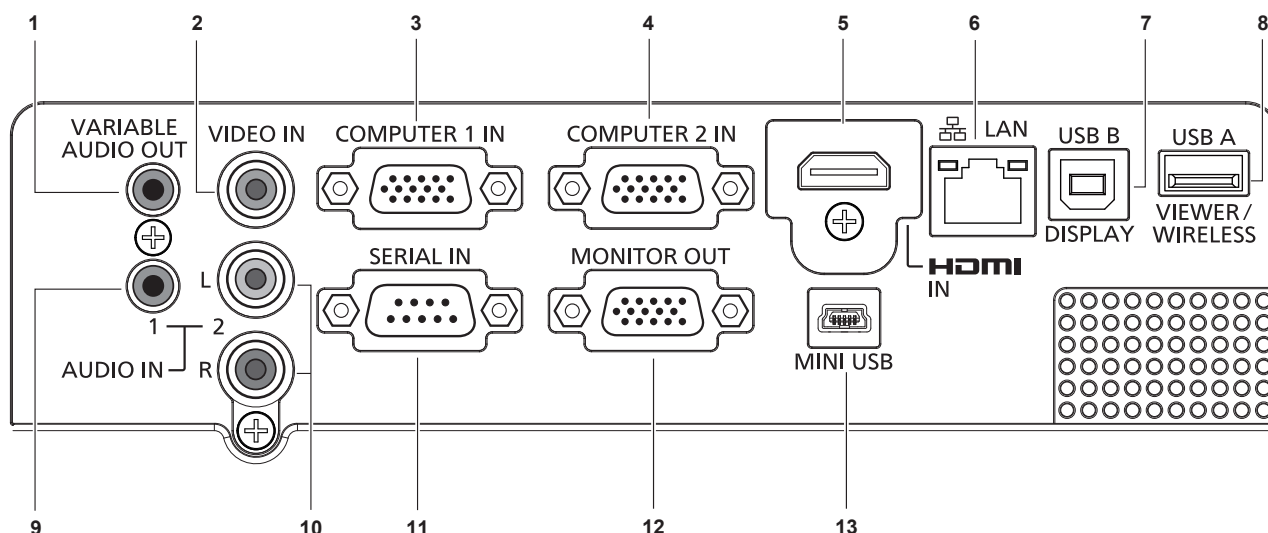

**1 Разъем <VARIABLE AUDIO OUT>**

Этот разъем предназначен для вывода входного аудиосигнала на проектор.

**2 Разъем <VIDEO IN>**

Это разъем для ввода видеосигналов.

**3 Разъем <COMPUTER 1 IN>**

Это разъем для входа сигналов RGB, YC<sub>B</sub>C<sub>R</sub>/YP<sub>B</sub>P<sub>R</sub> или Y/C.

**4 Разъем <COMPUTER 2 IN>**

Это разъем для входа RGB-сигналов.

**5 Разъем <HDMI IN>**

Это разъем для входа сигналов HDMI.

**6 Разъем <LAN>**

Это разъем LAN для подключения к сети.

**7 Разъем <USB B (DISPLAY)>**

Этот разъем используется для подключения проектора к компьютеру с помощью USB-кабеля, когда вы хотите использовать функцию USB Display.

**8 Разъем <USB A (VIEWER/WIRELESS)>**

При использовании функции Memory Viewer вставляйте USB-накопитель непосредственно в этот разъем. (➔ стр. 82)  
Вставьте беспроводной модуль (модель: ET-WML100) непосредственно в этот разъем при использовании функции беспроводной сети. (➔ стр. 87)

**9 Разъем <AUDIO IN 1>**

Это разъем для входа компьютерных аудиосигналов, когда выбран вход Компьютера 1 или вход Компьютера 2.

Кроме того, если вы настроили параметр [Настройка HDMI] → [Звук] на значение [Компьютер], он выводит аналоговый аудиосигнал входного сигнала, который подается на разъем <AUDIO IN 1> при выборе источника ввода HDMI.

**10 Разъем <AUDIO IN 2 (L/R)>**

Это разъем для входа аудиосигналов при выборе входа Видео, S-video или входа Компонентный. Имеется левый (L) и правый разъем (R).

**11 Разъем <SERIAL IN>**

Это разъем, совместимый с RS-232C, для внешнего управления проектором путем подключения компьютера.

**12 Разъем <MONITOR OUT>**

Это разъем для вывода RGB-сигналов от разъема <COMPUTER 1 IN> или <COMPUTER 2 IN> на внешний монитор. Этот разъем будет выводить соответствующие входные сигналы на вход Компьютер 1 или Компьютер 2.

**13 Разъем <MINI USB>**

При использовании интерактивной функции данный разъем используется для подключения прилагаемого USB-кабеля к компьютеру.

**Внимание**

- Если сетевой кабель LAN подключен напрямую к проектору, то сетевое подключение должно быть выполнено внутри помещения.

# Подготовка пульта дистанционного управления к работе

## Установка и извлечение элементов питания



Рис. 1



Рис. 2

- 1) Откройте крышку. (Рис. 1)
- 2) Вставьте элементы питания и закройте крышку (вставляйте стороной «»). (Рис. 2)
  - Для извлечения элементов питания выполните данную процедуру в обратном порядке.

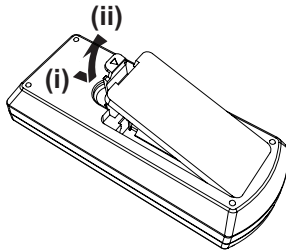
## При использовании нескольких проекторов

При работе с системой, состоящей из нескольких проекторов, можно управлять всеми проекторами вместе или каждым проектором в отдельности, используя всего один пульт дистанционного управления, если присвоить каждому проектору уникальный номер ID.

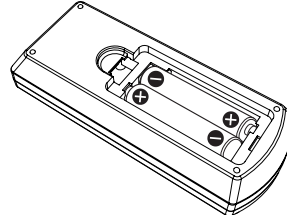
Если необходимо установить номер ID, сначала нужно установить номер ID проектора, а затем установить номер ID пульта дистанционного управления.

Заводское значение номера ID блока (проектор и пульт дистанционного управления) по умолчанию установлено на [ВСЕ], вы можете осуществлять управление с помощью этой настройки. При необходимости установите номер ID пульта дистанционного управления и проектора.

Установка номера ID пульта дистанционного управления описана в разделе «Установка номеров ID пульта дистанционного управления». (➔ стр. 50)

### Примечание

- Устанавливайте номер ID проектора в меню [Расширить] → [Пульт ДУ]. (➔ стр. 77)

# Как использовать интерактивное световое перо

## Об интерактивном световом пере

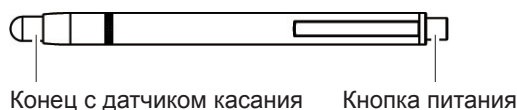

## Установка и извлечение батарей



Рис. 1



Рис. 2

- 1) Вращайте колпачок пера в направлении, изображенном на рисунке 1.
- 2) Вставьте аккумуляторы в направлении, изображенном на рисунке 2. Чтобы закрыть колпачок, вращайте колпачок пера в обратном направлении.
  - Извлекайте батареи, выполняя действия, обратные установке.

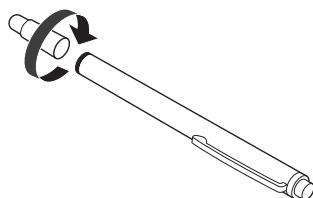
## Как использовать перо

При нажатии концом на твердый экран, конец пера и светодиод для внутреннего инфракрасного луча загорятся. Перо определяется датчиком инфракрасных лучей на передней части проектора, и обнаруживается расположение конца пера.

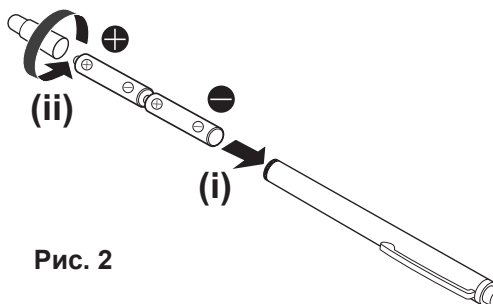
- Нажмите на кнопку питания, чтобы включить устройство, и убедитесь, что светодиодный индикатор внутри загорается при нажатии на кончик пера.
- Поместите кончик пера на любое место на экране и выберите значок панели инструментов на экране.
- Нажимая кончиком на экран и перетаскивая его, вы можете создавать рисунки на экране.

### Внимание

- Так как внутри конца пера находится датчик касания, нажатие на конец или его сгибание будет потреблять заряд батареи. Для предотвращения ненужного потребления заряда батареи, когда устройство не используется, нажмите кнопку питания, чтобы выключить его. (Нажмите на конец пера, чтобы подтвердить, что светодиод не горит.)

### Примечание

- Интерактивное световое перо используется для интерактивной функции. ПО «LightPen3 Software» и «Whiteboard Software» можно загрузить с веб-сайта Panasonic (<https://panasonic.net/cns/projector/>).

## **Раздел 2 Приступая к работе**

---

В этой главе описываются действия, которые необходимо выполнить перед началом использования проектора, такие как установка и подключение.



# Настройка

## Режим установки

Существует четыре способа настройки проектора. Настраивайте меню [Изображение] → [Направление] (→ стр. 57) в зависимости от места установки.

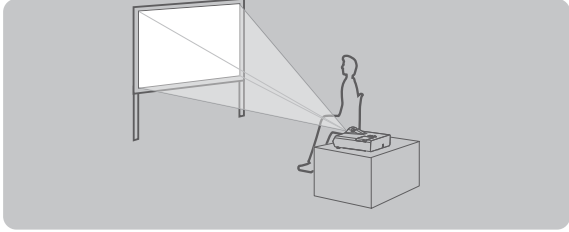
<b>Установка на столе/полу и проецирование вперед</b> 		<b>Установка на столе/полу и проецирование сзади</b> (Использование полупрозрачного экрана) 	
<b>Элемент меню</b>	<b>Способ</b>	<b>Элемент меню</b>	<b>Способ</b>
[Направление]	[Вперед]	[Направление]	[Обратная проекция]
<b>Крепление к потолку и проецирование вперед</b> 		<b>Крепление к потолку и проецирование сзади</b> (Использование полупрозрачного экрана) 	
<b>Элемент меню</b>	<b>Способ</b>	<b>Элемент меню</b>	<b>Способ</b>
[Направление]	[Потолок/вперед]	[Направление]	[Потолок/назад]

### Примечание

- Эту интерактивную функцию нельзя использовать при проецировании сзади.

### Детали для установки на потолке (дополнительно)

Для этого необходим приобретаемый отдельно кронштейн для установки на потолке. Для установки на высоких или низких потолках используйте монтажный кронштейн проектора вместе с кронштейном для установки на потолке.

**Модель: ET-PKL100H (для высоких потолков), ET-PKL100S (для низких потолков), ET-PKL430B (монтажный кронштейн проектора)**

- Используйте кронштейны для установки на потолке, предназначенные для данного проектора.
- Перед установкой кронштейна и проектора ознакомьтесь с информацией о кронштейне для установки на потолке в руководстве по установке.

### Внимание

- Для обеспечения надлежащей работы проектора и безопасности кронштейн для установки на потолке должен устанавливать продавец или квалифицированный специалист.

## Размер экрана и расстояние проецирования

Перед установкой проектора ознакомьтесь с информацией о размере экрана и расстоянии проецирования. Расположение изображения можно отрегулировать в соответствии с расположением экрана.

- Следующая иллюстрация приводится на основе допущения, что размер и положение проецируемого изображения были приведены в соответствие с полным размером экрана.

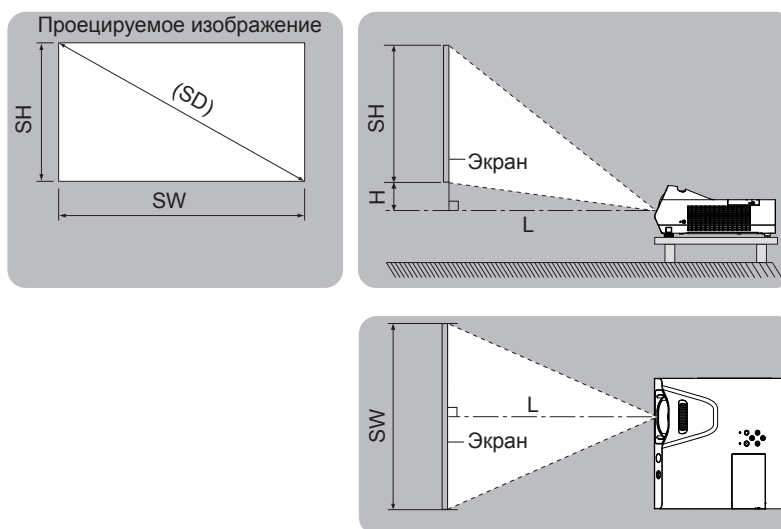

L	Расстояние проецирования
SH	Высота изображения
SW	Ширина изображения
H	Расстояние от центра объектива до нижнего края изображения
(SD)	Размер проецируемого изображения

### Внимание

- Перед установкой прочтите раздел «Меры предосторожности» (► стр. 19).

### Расстояние проецирования

В списке расстояний проецирования может присутствовать ошибка  $\pm 5\%$ .

При использовании параметра [Трапеция] расстояние корректируется и будет меньше, чем указано для заданного размера изображения.

(Единицы: м)

Размер проекции	Соотношение сторон 16:10		Соотношение сторон 16:9		Соотношение сторон 4:3	
	Расстояние проецирования (L)	Положение высоты (H)	Расстояние проецирования (L)	Положение высоты (H)	Расстояние проецирования (L)	Положение высоты (H)
1,27 (50")	0,48	0,108	0,50	0,145	0,55	0,122
1,52 (60")	0,59	0,129	0,60	0,174	0,67	0,146
1,78 (70")	0,69	0,151	0,71	0,203	0,79	0,171
2,03 (80")	0,80	0,172	0,82	0,232	0,91	0,195
2,29 (90")	0,90	0,194	0,92	0,262	1,02	0,219
2,54 (100")	1,00	0,215	1,03	0,291	1,14	0,244

### Формулы расстояния проецирования

Чтобы использовать размер экрана, не указанный в данном руководстве, определите размер экрана по диагонали SD (м) и используйте соответствующую формулу для расчета расстояния проецирования.

Единицей измерения для всех формул является метр. (Значения, полученные по следующим формулам расчета, содержат небольшую погрешность).

Чтобы рассчитать расстояние проецирования на основе диагонали экрана в дюймах, используйте для конвертации коэффициент 0,0254.

	Соотношение сторон 16:10	Соотношение сторон 16:9	Соотношение сторон 4:3
<b>Высота экрана (SH)</b>	= 0,530 × SD	= 0,490 × SD	= 0,6 × SD
<b>Ширина экрана (SW)</b>	= 0,848 × SD	= 0,872 × SD	= 0,8 × SD
<b>Расстояние проецирования (L)</b>	= 0,4085 × SD - 0,0339	= 0,4188 × SD - 0,0339	= 0,4625 × SD - 0,0339

# Подключение

## Перед подключением

- Перед подключением внимательно прочтите инструкции по эксплуатации внешнего устройства, которое будете подключать.
- Отключите питание устройств перед подключением кабелей.
- Примите к сведению следующие советы перед подключением кабелей. Их несоблюдение может привести к неисправности.
  - Перед подключением кабеля к устройству, подключенному к проектору, или к самому проектору коснитесь любого металлического предмета, чтобы снять статический заряд с тела.
  - Не используйте неоправданно длинных кабелей для подключения устройства, подключенного к проектору, или самого проектора. Чем длиннее кабель, тем больше он подвержен воздействию помех. Так как при использовании кабеля в намотанном состоянии возникает эффект антенны, то он становится более подвержен помехам.
  - При подключении кабелей сначала подключите заземление, потом вставьте соединительный разъем подключаемого устройства, держа его прямо.
- Если кабель для подключения не входит в комплект поставки устройства, а дополнительный кабель для подключения устройства отсутствует, подготовьте кабель для подключения к системе, совместимый с устройством.
- Видеосигналы со слишком сильным колебанием фазы могут привести к дрожанию или волнам изображения на экране. В этом случае необходимо подключить корректор развертки (ТВС).
- Проектор принимает видеосигналы, сигналы Y/C, сигналы YC<sub>B</sub>C<sub>R</sub>/YP<sub>B</sub>P<sub>R</sub>, аналоговые сигналы RGB (синхронные сигналы на уровне TTL), а также цифровые сигналы.
- Проектор несовместим с некоторыми моделями компьютеров и видеокарт.
- Если для подключения устройств к проектору используются длинные кабели и не используется компенсатор, изображение может проецироваться неправильно.
- Подробнее о сигналах, поддерживаемых проектором, см. в разделе «Список совместимых сигналов». (➔ стр. 110)

## Назначение контактов и названия сигналов разъема <COMPUTER 1 IN>

Вид снаружи	№ контакта	Название сигнала	№ контакта	Название сигнала
	①	R/P <sub>R</sub> /C	⑨	+5 V
	②	G/Y/Y	⑩	GND
	③	B/P <sub>B</sub>	⑪	GND
	④	—	⑫	Данные DDC
	⑤	GND	⑬	HD/SYNC
	⑥	GND	⑭	VD
	⑦	GND	⑮	Тактовый сигнал DDC
	⑧	GND		

## Назначение контактов и названия сигналов разъема <COMPUTER 2 IN>

Вид снаружи	№ контакта	Название сигнала	№ контакта	Название сигнала
	①	R	⑨	+5 V
	②	G	⑩	GND
	③	B	⑪	—
	④	—	⑫	Данные DDC
	⑤	GND	⑬	HD/SYNC
	⑥	GND	⑭	VD
	⑦	GND	⑮	Тактовый сигнал DDC
	⑧	GND		

## Назначение контактов и названия сигналов разъема <MONITOR OUT>

Вид снаружи	№ контакта	Название сигнала	№ контакта	Название сигнала
	①	R	⑨	—
	②	G	⑩	GND
	③	B	⑪	—
	④	—	⑫	—
	⑤	GND	⑬	HD/SYNC
	⑥	GND	⑭	VD
	⑦	GND	⑮	—
	⑧	GND		

Назначение контактов и названия сигналов разъема <HDMI IN>

Вид снаружи	№ контакта	Название сигнала	№ контакта	Название сигнала
<p>Четные контакты ② ⑩ ⑧ ⑥ ④ ②</p> 	①	Данные T.M.D.S 2+	⑪	Защита часов T.M.D.S
	②	Защита данных T.M.D.S 2	⑫	Часы T.M.D.S -
	③	Данные T.M.D.S 2-	⑬	CEC
	④	Данные T.M.D.S 1+	⑭	—
	⑤	Защита данных T.M.D.S 1	⑮	SCL
	⑥	Данные T.M.D.S 1-	⑯	SDA
	⑦	Данные T.M.D.S 0+	⑰	DDC/CEC GND
	⑧	Защита данных T.M.D.S 0	⑱	+5 V
	⑨	Данные T.M.D.S 0-	⑲	Обнаружение «горячего» подключения
	⑩	Часы T.M.D.S +		
<p>Нечетные контакты ① ③ ⑤ ⑦ ⑨</p>				

Пример подключения: Оборудование AV

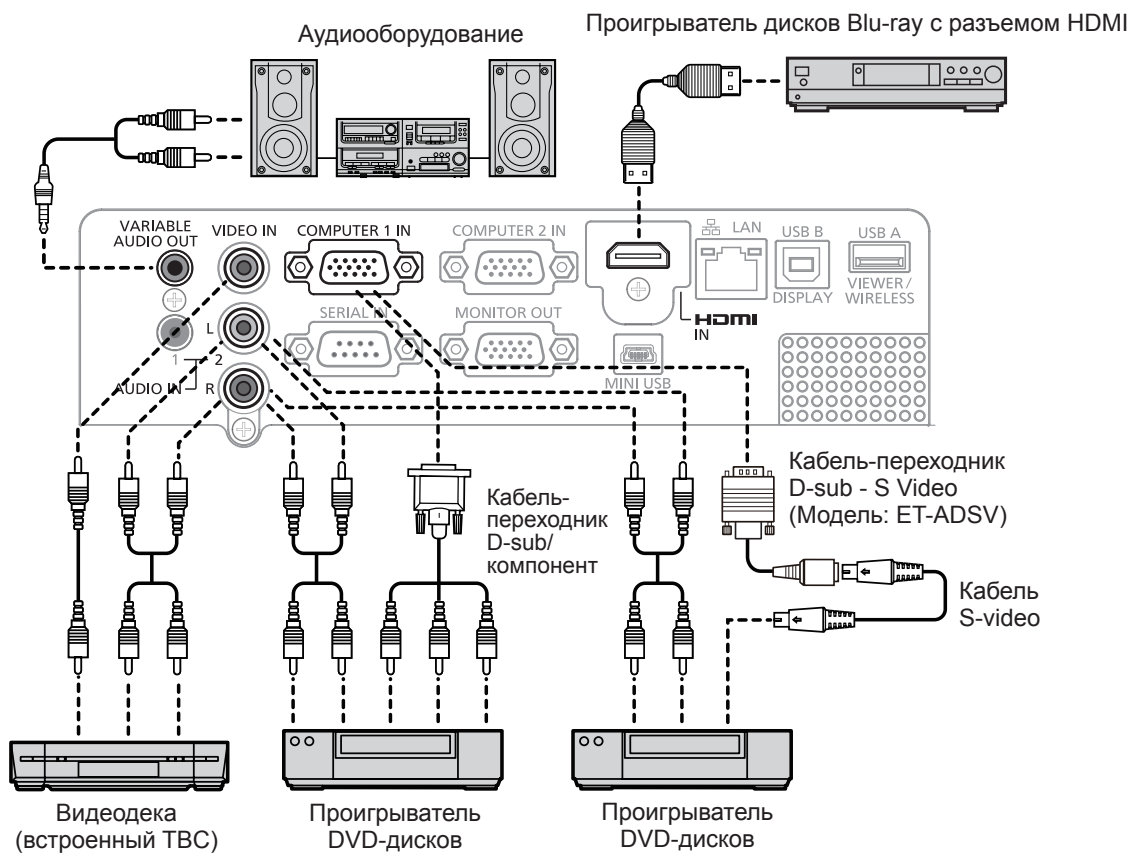

**Внимание**

- При подключении видеомэгафона всегда используйте один из следующих вариантов.
  - Видеомэгафон со встроенным корректором развертки (TBC).
  - Корректор развертки (TBC) между проектором и видеомэгафоном.
- При подключении нестандартных импульсных сигналов изображение может исказиться. В этом случае подключите корректор развертки (TBC) между проектором и внешними устройствами.

**Примечание**

- В качестве кабеля HDMI используйте кабель HDMI High Speed, который соответствует стандартам HDMI. Если кабель не отвечает требованиям стандартов HDMI, изображение может прерываться или вообще не проецироваться.
- Данный проектор не поддерживает систему VIERA link (HDMI).
- Если к разъему <VARIABLE AUDIO OUT> подключен кабель, встроенный динамик проектора не будет воспроизводить звук.
- Для ввода сигнала Y/C необходим дополнительный кабель-переходник D-SUB - S Video (модель №: ET-ADSV).



## **Раздел 3 Основные операции**

---

В этой главе описываются основные операции, необходимые для начала работы с проектором.



# Включение/выключение питания

## Подключение шнура питания

Убедитесь, что прилагаемый шнур питания надежно зафиксирован в разъеме <AC IN> корпуса проектора и не может быть извлечен без усилия.

Для получения дополнительной информации по обращению со шнуром питания см. раздел «Важные замечания!» (→ стр. 10).

### Подключение

- 1) Найдите разъем <AC IN> на задней панели корпуса проектора, подходящий по форме к штекеру шнура питания, и полностью вставьте разъем в правильном направлении.

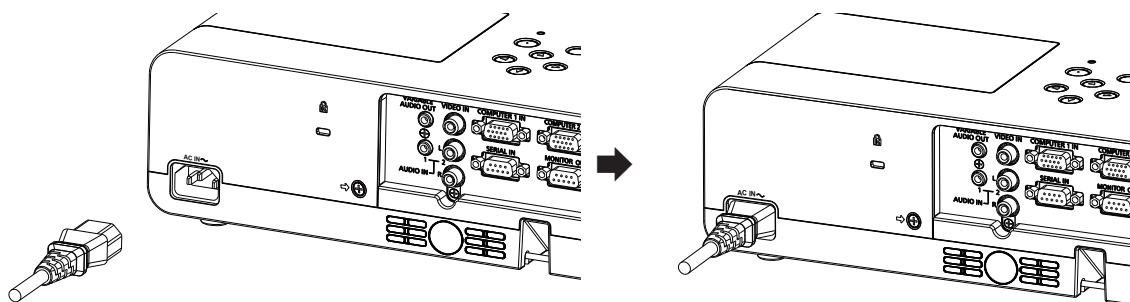

### Извлечение

- 1) Убедитесь, что проектор находится в режиме ожидания, и извлеките вилку питания из розетки.
- 2) Извлеките разъем шнура питания из разъема <AC IN>.

## Индикатор питания

Индикатор питания <ON(G)/STANDBY(R)> указывает на состояние питания. Проверьте состояние индикатора питания <ON (G)/STANDBY (R)> перед началом работы с проектором.

Индикатор питания <ON(G)/STANDBY(R)>

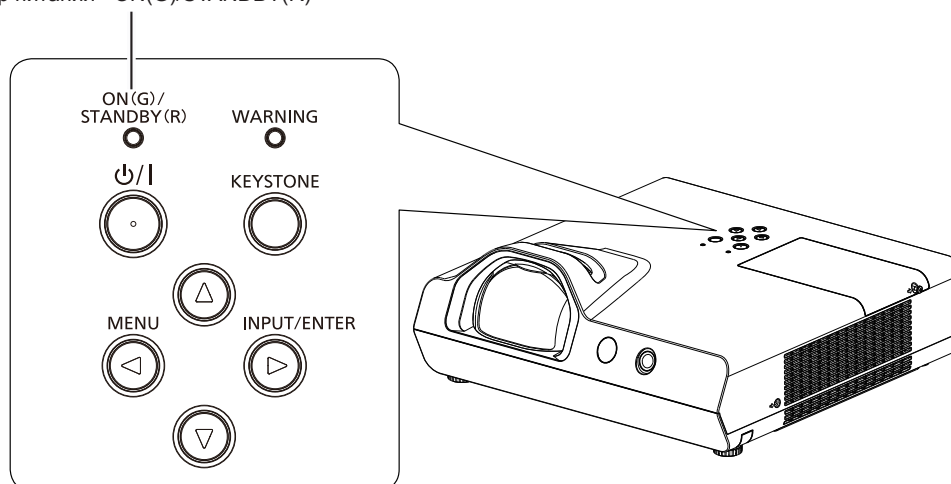

Состояние индикатора		Состояние
Не горит		Шнур питания не подключен к розетке.
Красный	Горит	Проектор выключен. (В режиме ожидания)
	Мигает	Проектор готовится к проецированию.
		Через некоторое время проектор спроецирует изображение. Проектор готовится к выключению. Через некоторое время питание будет выключено. (Переходит в режим ожидания.)
Зеленый	Горит	Проецирование.
	Мигает	Люминесцентная лампа выключена. Меню [Расширить] → параметр [Упр. питанием] установлен на значение [Готов].
Оранжевый	Горит	Выявлены сбои в работе. Подробные сведения см. в разделе «Индикаторы питания/предупреждения». (→ стр. 97)
	Мигает	

## Включение питания проектора

Перед включением проектора убедитесь в том, что все другие устройства правильно подключены. (➔ стр. 36)

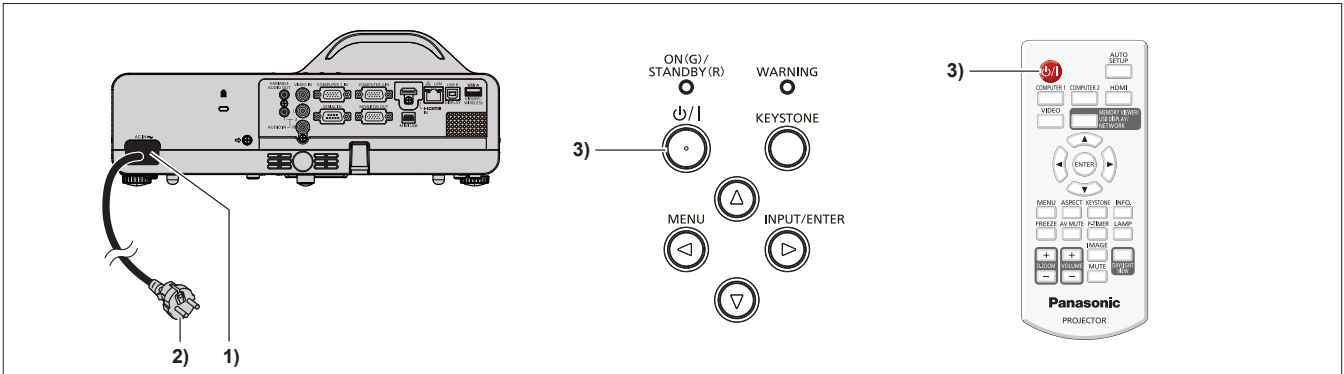

1) Подключите шнур питания к корпусу проектора.

2) Подключите шнур питания к розетке.

- Индикатор питания <ON(G)/STANDBY(R)> загорится красным, а проектор перейдет в режим ожидания.

3) Нажмите кнопку питания <⏻/|>.

- Индикатор питания <ON(G)/STANDBY(R)> начнет светиться зеленым, и вскоре начнется проецирование изображения на экран.

## Регулировка и выбор

Перед настройкой фокусировки объектива рекомендуется включить непрерывное проецирование изображений в течение 30 минут.

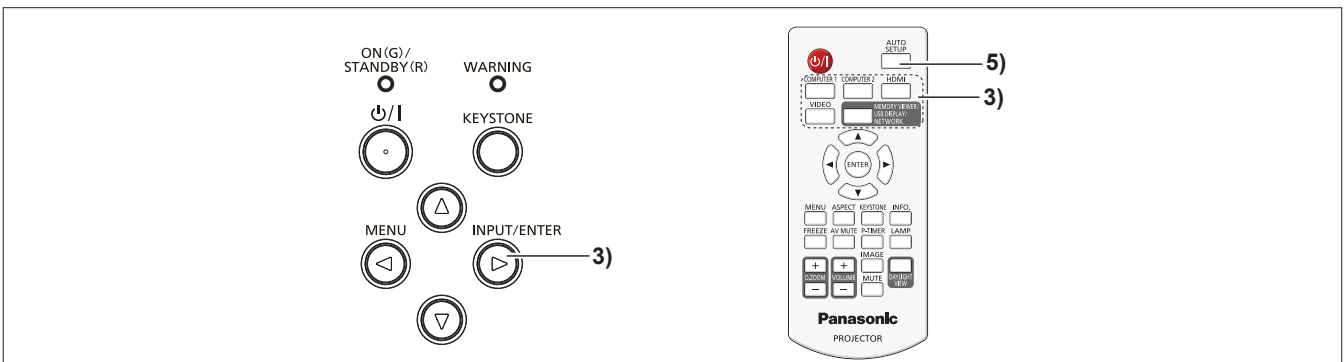

1) Выполните грубую настройку фокуса изображения с помощью кольца фокуса. (➔ стр. 44)

2) Измените настройки в меню [Изображение] → [Направление] в зависимости от режима установки. (➔ стр. 57)

- Информацию о работе с экраном меню см. в разделе «Навигация по меню» (➔ стр. 52).

3) Нажмите кнопку <INPUT/ENTER> на панели управления или кнопки выбора входа (<COMPUTER 1>, <COMPUTER 2>, <HDMI>, <VIDEO>, <MEMORY VIEWER/USB DISPLAY/NETWORK>) на пульте дистанционного управления.

4) Отрегулируйте угол проекции проектора с помощью регулируемых ножек. (➔ стр. 45)

5) Если на вход подается аналоговый сигнал RGB, нажмите кнопку <AUTO SETUP>.

6) С помощью кольца фокуса снова отрегулируйте фокусное расстояние.

## Выключение питания проектора

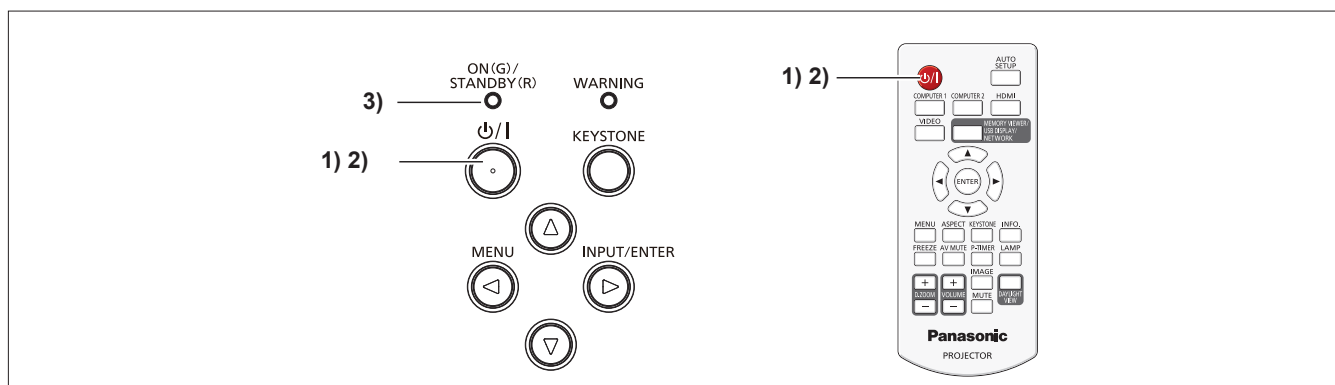

- 1) **Нажмите кнопку питания <P>|>.**
  - Отобразится экран подтверждения Питание выкл.
- 2) **Нажмите кнопку питания <P>|> еще раз.**
  - Проецирование изображение прекратится, а индикатор питания <ON(G)/STANDBY(R)> начнет мигать красным цветом. (Вентилятор продолжит работать.)
- 3) **Подождите, пока индикатор питания <ON(G)/STANDBY(R)> загорится красным цветом.**
  - Проектор перейдет в режим ожидания, когда индикатор питания <ON(G)/STANDBY(R)> будет гореть красным цветом.
- 4) **Выньте вилку шнура питания из розетки.**

### Примечание

- Пока индикатор питания <ON(G)/STANDBY(R)> мигает красным, лампа проектора охлаждается и проектор невозможно включить. Чтобы снова включить проектор, дождитесь, чтобы индикатор <ON(G)/STANDBY(R)> загорелся красным.
- Перед тем как упаковать проектор для транспортировки или хранения, убедитесь, что индикатор питания выключен.
- Даже если выключить питание проектора нажатием кнопки <P>|>, проектор продолжит потреблять электроэнергию, пока его шнур питания будет подключен к розетке.  
Если для параметра в меню [Настройки] → [Режим ожидания] установлено значение [Экономичный], использование некоторых функций ограничено, но потребляемая мощность во время режима ожидания может быть понижена.

## Проецирование

Проверьте подключение периферийных устройств (стр. 36) и шнура питания (➔ стр. 40), затем включите питание (➔ стр. 41) для запуска проектора. Выберите изображение и выполните его настройку.

### Выбор входного сигнала

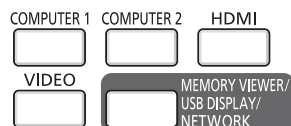

Пульт дистанционного управления

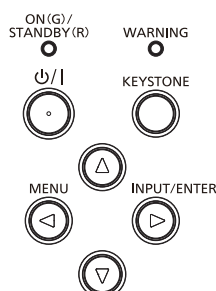

Панель управления

Входной сигнал для проецирования можно выбрать. Ниже представлен способ переключения входного сигнала.

- Нажмите кнопки выбора входа на пульте дистанционного управления и непосредственно укажите входной сигнал для проецирования.
- Нажмите кнопку <INPUT/ENTER> на панели управления для отображения экрана выбора входа и выберите из списка входной сигнал для проецирования.

### При использовании пульта дистанционного управления

Входной сигнал для проецирования можно переключать непосредственно кнопками пульта дистанционного управления.

- 1) Нажмите кнопки выбора входного сигнала (<COMPUTER 1>, <COMPUTER 2>, <HDMI>, <VIDEO>, <MEMORY VIEWER/USB DISPLAY/NETWORK>).

<COMPUTER 1>	Переключение на вход Компьютер 1 или вход Компонентный. Переключение на другой вход, когда один вход уже был выбран. Будет проецироваться изображение сигнала, поступающего на разъем <COMPUTER 1 IN>.
<COMPUTER 2>	Переключение на вход Компьютер 2. Будет проецироваться изображение сигнала, поступающего на разъем <COMPUTER 2 IN>.
<HDMI>	Переключения входного сигнала на HDMI. Будет проецироваться изображение сигнала, поступающего на разъем <HDMI IN>.
<VIDEO>	Переключения на вход Видео или S-video. Переключение на другой вход, когда один вход уже был выбран. При выборе входа Видео изображение для входного сигнала будет проецироваться на разъем <VIDEO IN>. При выборе входа S-video изображение для входного сигнала Y/C будет проецироваться на разъем <COMPUTER 1 IN>.
<MEMORY VIEWER/USB DISPLAY/NETWORK>	Переключение на вход Memory Viewer, USB Display или Сеть. Если был выбран один выход, то с каждым нажатием кнопки выход будет меняться.

### Внимание

- В зависимости от используемого подключенного устройства и DVD-диска, видеозаписи и т. д., которые необходимо воспроизвести, изображение может не отображаться должным образом. Выберите формат системы, подходящий для входного сигнала, в меню [Изображение] → [Система] (➔ стр. 58).
- В зависимости от формата экрана и изображения выберите наиболее подходящее аспектное отношение в меню [Изображение] → [Соотношение сторон] (➔ стр. 57).

### Примечание

- Если выбран вход Memory Viewer, неподвижные изображения, хранящиеся в модуле памяти USB, могут проецироваться с использованием функции Memory Viewer. Более подробная информация приводится в разделе «О функции Memory Viewer» (➔ стр. 82).
- Если проектор подключается к компьютеру через кабель-переходник USB и выбран ввод USB Display, то экран компьютера и аудио могут быть выходами с использованием функции USB display. Более подробная информация приводится в разделе «Функция USB Display» (➔ стр. 84).
- При выборе Сети изображения с компьютера (в т.ч. iPad / iPhone / iPod touch или Android) могут передаваться по беспроводной/проводной сети на проектор с помощью прикладной программы Panasonic для передачи изображений. Подробные сведения о прикладной программе для передачи изображений «Presenter Light» и «Беспроводный проектор» размещены на веб-сайте компании Panasonic (<https://panasonic.net/cns/projector/>).

### При использовании панели управления

Входной сигнал для проецирования можно выбрать путем отображения экрана входа при помощи панели управления.

#### 1) Нажмите кнопку <INPUT/ENTER>.

- Отображается экран входа.



#### 2) С помощью кнопок ▲▼ выберите нужный элемент и нажмите кнопку <ENTER>.

- Будет проецироваться выбранный входной сигнал.

### Настройка изображения

При первой установке проектора или при его установке на новом месте выполните следующие действия.

#### 1) Отрегулируйте угол проецирования.

- Если проецируемое изображение отклонилось влево или вправо, регулируйте регулируемые ножки, пока проецируемое изображение не выровняется.  
Если проецируемое изображение располагается позади экрана, удлините регулируемые ножки для настройки положения проецируемого изображения.  
Для получения более подробной информации см. раздел «Регулировка регулируемых ножек» (➔ стр. 45).
- Выполните регулировку в меню [Расширить] → [Трапеция] (➔ стр. 67), если проецируемое изображение искажено.

#### 2) Настройте фокус.

- Вращайте кольцо фокусировки, чтобы настроить фокусировку проецируемого изображения.

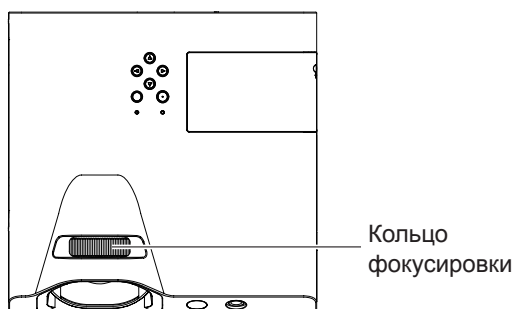

### Примечание

- Перед фокусировкой объектива рекомендуется включить непрерывное проецирование изображений минимум на 30 минут.
- После настройки фокусировки, возможно, снова придется отрегулировать размер изображения путем изменения расстояния между экраном и проектором.

## Регулировка регулируемых ножек

Чтобы открыть защелку регулируемых ножек, надавите на нее пальцами. Если отпустить палец, защелка снова закроется. Нажмите пальцем защелку регулируемых ножек и поднимайте переднюю сторону проектора; когда будет достигнуто нужное положение проецирования, отпустите палец.

Незначительные корректировки выполняются путем вращения регулируемых ножек.

Чтобы выдвинуть регулируемые ножки, вращайте их в направлении, показанном на рисунке, а чтобы задвинуть – в обратном направлении.

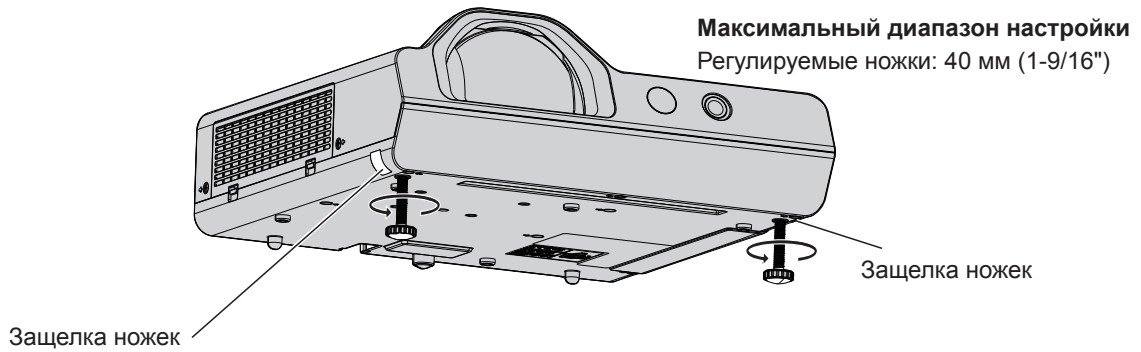

### Внимание

- Когда лампа включена, из отверстия выхода воздуха поступает горячий воздух. Не касайтесь отверстия выхода воздуха при регулировании регулируемых ножек.
- Если проецируемое изображение искажено, выполните регулировку в меню [Расширить] → [Трапеция] (➔ стр. 67).

## Основные операции с использованием пульта дистанционного управления

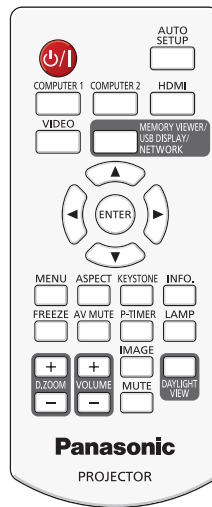

### Выполнение автоматической настройки

Функции выбора источника, автонастройки компьютера и автотрапеции могут выполняться одновременно.

Выбор источника представляет собой функцию, используемую для автоматического обнаружения сигналов и проецирования входных сигналов.

Функция автонастройки компьютера может использоваться для автоматической настройки фазы синхросигнала, положения изображения (горизонтально / вертикально) и синхросигнала для входного аналогового сигнала RGB неподвижных компьютерных изображений. (Аналоговый сигнал RGB – сигнал, составленный из точек аналогично сигналу компьютера.)

Функция автотрапеции автоматически исправляет трапецеидальное искажение по вертикали.

При выполнении функции автонастройки компьютера рекомендуется подавать изображения с яркими белыми границами и высококонтрастными черно-белыми символами. Избегайте использования изображений, содержащих полутона и градации цвета, например фотографий и компьютерной графики.

AUTO  
SETUP



Кнопка

1) Нажмите кнопку <AUTO SETUP> на пульте дистанционного управления.

#### Примечание

- Более подробная информация о настройках функций, выполняемых во время автоматической настройки, приводится в меню [Расширить] → [Автонастройка] (➡ стр. 66).
- Компьютер может быть настроен неправильно, даже если выполнена функция автонастройки компьютера. В таких случаях выполните следующие настройки.
  - Для фазы синхросигнала: Меню [Изображение] → [Точная подстройка] (➡ стр. 56)
  - Для горизонтального положения изображения: Меню [Изображение] → [По горизонтали] (➡ стр. 56)
  - Для вертикального положения изображения: Меню [Изображение] → [По вертикали] (➡ стр. 57)
  - Для синхросигнала: Меню [Изображение] → [Размеру горизонтали] (➡ стр. 57)
- Если остается трапецеидальное искажение, вы можете выполнить регулировку с помощью функции настройки экрана. Более подробная информация приводится в разделе «Использование функции настройки экрана» (➡ стр. 47). Вы также можете выполнить регулировку с помощью меню [Расширить] → [Трапеция] (➡ стр. 67).
- Регулировка может быть не выполнена надлежащим образом в зависимости от модели компьютера и входного сигнала.
- Проецирование изображений может прерваться на несколько секунд во время автоматической настройки или автоматической коррекции, но это не является неисправностью.
- Если нажать любую кнопку на пульте дистанционного управления во время выполнения автоматической настройки, автоматическая настройка прекратится.
- Даже если сигнал совместим с функцией автонастройки компьютера, автонастройка компьютера может не выполняться должным образом, если автонастройка производится во время входа движущихся изображений.

### Переключение соотношения сторон изображения

Можно переключать соотношения сторон изображения.



1) Нажмите кнопку <ASPECT> на пульте дистанционного управления.

**Примечание**

- Более подробная информация приводится в меню [Изображение] → [Соотношение сторон] (➔ стр. 57).

**Использование функции настройки экрана**

Служит для корректировки трапецеидального искажения и искривления проецируемого изображения.



1) Нажмите кнопку <KEYSTONE> на пульте дистанционного управления.

- Отображается экран выбора функции настройки экрана.
- Или нажмите кнопку <KEYSTONE> на панели управления.

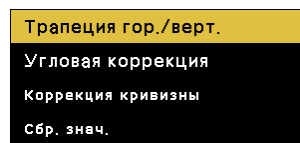

[Трапеция гор./верт.]	Выберите при искажении трапеции проецируемого изображения.
[Угловая коррекция]	Выберите при искажении четырех углов проецируемого изображения.
[Коррекция кривизны]	Выберите, если линейность является неоднородной или проецируемое изображение искривлено.
[Сбр. знач.]	Сбрасывает все скорректированные значения функции настройки экрана до заводских настроек по умолчанию.

2) Нажмите ▲▼ для выбора пункта [Трапеция гор./верт.], [Угловая коррекция] или [Коррекция кривизны].

3) Нажмите кнопку <ENTER>.

- Откроется отдельный экран настройки для выбранного параметра.

4) Для настройки используйте кнопки ▲▼◀▶.

**Примечание**

- Более подробную информацию см. в меню [Расширить] → [Трапеция] (➔ стр. 67).
- Нажмите кнопку <KEYSTONE> на пульте дистанционного управления во время отображения экрана отдельных настроек функций [Трапеция гор./верт.], [Угловая коррекция] или [Коррекция кривизны]. Экран отдельных настроек будет переключаться следующим образом.  
 - [Трапеция гор./верт.] ⇔ [Угловая коррекция] (Вверху слева) ⇔ [Угловая коррекция] (Вверху справа) ⇔ [Угловая коррекция] (Внизу справа) ⇔ [Угловая коррекция] (Внизу слева) ⇔ [Корр. кривизны, усил. X/Y] ⇔ [Корр. кривизны, смещ. X] ⇔ [Корр. кривизны, смещ. Y] ⇔ [Трапеция гор./верт.] ⇔ ...

**Использование функции состояния**

Отображение состояния проектора.



1) Нажмите кнопку <INFO.> на пульте дистанционного управления.

- Отобразится экран [Информация].

2) Снова нажмите кнопку <INFO.>.

- Экран [Информация] закрывается.

**Примечание**

- Более подробную информацию см. в меню [Информация] (➔ стр. 80).



## Использование функции стоп-кадра

Можно временно остановить проецируемое изображение и звук, независимо от состояния подключенного устройства.

FREEZE

Кнопка 

**1) Нажмите кнопку <FREEZE> на пульте дистанционного управления.**

- Воспроизведение видео будет приостановлено, звук отключится. Во время приостановки на экране отображается значок .

**2) Снова нажмите кнопку <FREEZE>.**

- Воспроизведение видео возобновится, появится звук.

## Использование функции отключения аудио/видео

Если проектор не будет использоваться в течение определенного времени, например, в перерыве деловой встречи, можно временно выключить изображение и звук.

AV MUTE

Кнопка 

**1) Нажмите кнопку <AV MUTE> на пульте дистанционного управления.**

- Аудио- и видеосигналы будут выключены.

**2) Еще раз нажмите кнопку <AV MUTE>.**

- Аудио- и видеосигналы будут включены.

## Использование функции таймера презентации

Вы можете управлять функцией таймера презентации.

При проведении презентаций и т.п. можно контролировать истекшее время.

P-TIMER

Кнопка 

**1) Нажмите кнопку <P-TIMER> на пульте дистанционного управления.**

- Начнется отсчет.
- Истекшее время отображается в нижнем правом углу проецируемого изображения.

**2) Снова нажмите кнопку <P-TIMER>.**

- Отсчет остановится.

**3) Снова нажмите кнопку <P-TIMER>.**

- Работа таймера презентации завершится.





## Переключение яркости источника света

Данная функция позволяет переключать яркость источника света.

LAMP

Кнопка 

**1) Нажмите кнопку <LAMP> на пульте дистанционного управления.**

- При каждом нажатии кнопки выполняется переключение, [  (Нормальное) ] → [  (Экономичный) ] → [  (Приглушенный) ] → [  (Нормальное) ] → ...

### Примечание

- Подробную информацию см. в меню [Настройки] → [Управление лампой] (➔ стр. 63).

## Использование функции цифрового зума

(Только для входных сигналов неподвижных изображений)

Вы можете увеличить центральную область проектируемого изображения. Также можно изменить местоположение увеличенной области.



Кнопки

1) Нажмите кнопки <D.ZOOM +> или <.ZOOM -> на пульте дистанционного управления.

- Отобразится экран отдельных настроек [Цифр. зум].
- Нажмите кнопку ▲▼◀▶ на пульте дистанционного управления для перемещения положения отображения после увеличения масштаба.

Действие	Регулировка	Диапазон регулировки
Нажмите кнопку <D.ZOOM +>.	Повышение коэффициента увеличения.	0 ~ 33
Нажмите кнопку <D.ZOOM ->.	Уменьшение коэффициента увеличения.	
Нажмите кнопки ▲▼ после увеличения масштаба.	Перемещение области вверх или вниз.	--
Нажмите кнопки ◀▶ после увеличения масштаба.	Перемещение области влево или вправо.	

### Примечание

- Если в режиме цифрового зума входные сигналы изменяются, отображение увеличения масштаба цифрового зума будет отменено.

## Регулировка громкости динамиков

Вы можете регулировать громкость аудиовыхода с помощью встроенного динамика или разъема <VARIABLE AUDIO OUT>.



Кнопки

1) Нажмите кнопку <VOLUME +> или <VOLUME -> на пульте дистанционного управления.

<VOLUME +>	Увеличение громкости.
<VOLUME ->	Уменьшение громкости.

## Переключение режима изображения

Эта функция позволяет переключать режим изображения.



Кнопка

1) Нажмите кнопку <IMAGE> на пульте дистанционного управления.

- При каждом нажатии кнопки выполняется переключение [Динамический] → [Стандартный] → [Кино] → [Доска (Зеленая)] → [Цветная доска] → [Пользовательский] → [Динамический] → ...

### Примечание

- Подробную информацию см. в меню [Настройка цвета] → [Режим изображения] (➔ стр. 59).

## Использование функции отключения звука

Звук от встроенного динамика или от разъема <VARIABLE AUDIO OUT> будет временно выключен.



Кнопка

1) Нажмите кнопку <MUTE> на пульте дистанционного управления.

- Звук выключится.

### 2) Снова нажмите кнопку <MUTE>.

- Звук включится.

## Использование функции Daylight View Lite

Функция Daylight View Lite улучшает яркость изображения даже во время проецирования при ярком свете.



Кнопка

### 1) Нажмите кнопку <DAYLIGHT VIEW> на пульте дистанционного управления.

- Функция Daylight View Lite при каждом нажатии кнопки будет включаться или выключаться.

#### Примечание

- Подробную информацию см. в меню [Настройка цвета] → [Daylight View] (➔ стр. 61).

## Установка номеров ID пульта дистанционного управления

При работе с системой, состоящей из нескольких проекторов, можно управлять всеми проекторами вместе или каждым проектором в отдельности, используя всего один пульт дистанционного управления, если присвоить каждому проектору уникальный номер ID.

После установки номера ID проектора установите такой же номер ID на пульте дистанционного управления.

Имеется семь разных ID кодов (ВСЕ, Код 1 – Код 6), изначально установлен номер ID [ВСЕ].

MENU



Кнопка

IMAGE



Кнопка

### 1) Можно установить номера ID проектора, нажав на кнопку <IMAGE> от одного до шести раз и удерживая кнопку <MENU>.

- Число нажатий на кнопку <IMAGE> соответствует задаваемому номеру кода. Количество нажатий на кнопку <IMAGE> следующее:  
Код 1 = один раз, Код 2 = два раза, Код 3 = 3 раза, Код 4 = 4 раза, Код 5 = 5 раз, Код 6 = 6 раз.
- ID код изменяется при отпускании кнопки <MENU>.

#### Внимание

- Номер ID, установленный на пульте дистанционного управления, будет сохранен до тех пор, пока он не будет переустановлен. Однако он будет удален, если элементы питания пульта дистанционного управления окажутся разряжены. После замены элементов питания установите тот же номер ID еще раз.

#### Примечание

- Устанавливайте номер ID проектора в меню [Расширить] → [Пульт ДУ]. (➔ стр. 77)
- ID код сбрасывается до [ВСЕ] (по умолчанию) одновременным нажатием и удерживанием в течение пяти секунд или более кнопки <MENU> и кнопки <IMAGE>.
- При нажатии на кнопку <IMAGE> семь раз или более операция считается недействительной и ID код не меняется.

# Раздел 4 Настройки

---

В этой главе описываются настройки и регулировки, которые можно выполнить с помощью экранного меню.

# Навигация по меню

Экранное меню (меню) используется для выполнения различных настроек и регулировок проектора.

## Навигация по меню

### Порядок работы

Кнопка 

- 1) **Нажмите кнопку <MENU> на панели управления или пульте дистанционного управления.**
  - Появится экран главного меню.

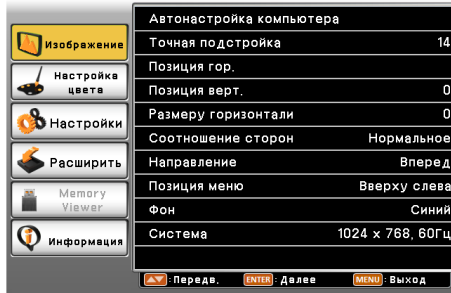

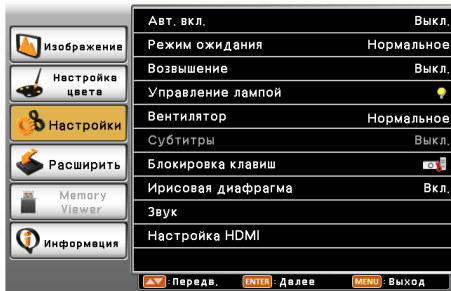

- 2) **Нажмите ▲▼ для выбора элемента главного меню.**
  - Выбранный элемент выделяется оранжевым цветом.

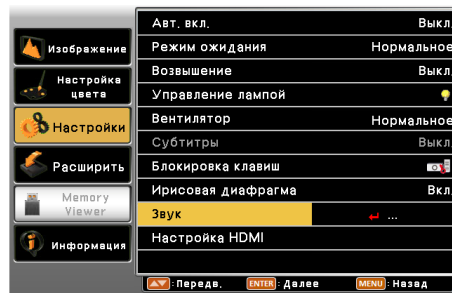
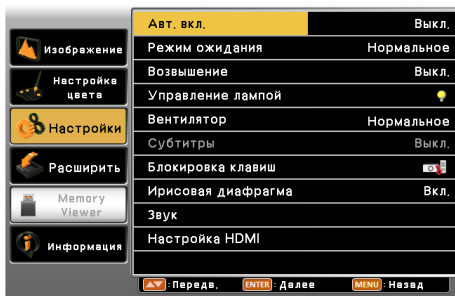

- 3) **Нажмите кнопку <ENTER>.**

- На экране отобразится вложенное меню, и появится возможность выбора элементов вложенного меню.
  - (Подменю не содержит меню нижнего уровня)
  - (Подменю содержит меню нижнего уровня)



- Выполните действия, описанные в пункте 4).
- Подменю содержит меню нижнего уровня. Отобразится изображение  (Кроме меню [Система] в [Изображение])
- Выполните действия, описанные в пункте 7).

- 4) **Нажмите ▲▼ для выбора пункта подменю, а потом нажмите кнопку <ENTER>.**
  - Если выбранное подменю можно настроить или изменить, отобразится .

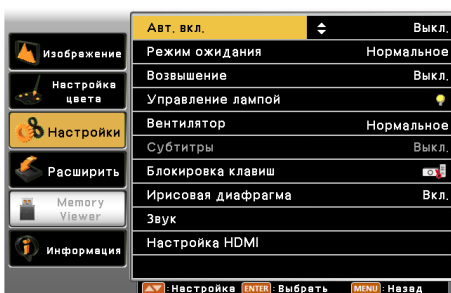

5) Нажмите ▲▼ для переключения или изменения настроек.

- При каждом нажатии кнопки ▲▼ некоторые элементы меню переключаются в следующем порядке.

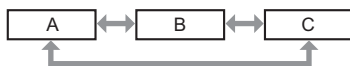

6) Нажмите кнопку <ENTER> или кнопку <MENU>.

- Подтвердится изменение настроек или значения.

7) Нажмите ▲▼ для выбора пункта подменю, а потом нажмите кнопку <ENTER>.

- Переключает на следующий уровень экрана меню.

8) Нажмите кнопку <ENTER>.

- Если выбранный пункт можно настроить или изменить, отобразится

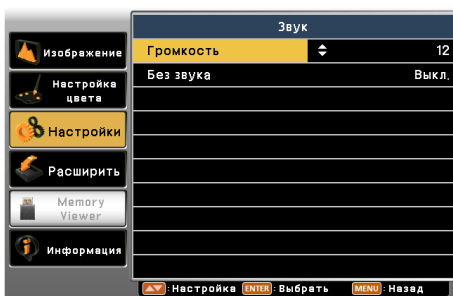

9) Нажмите ▲▼ для переключения или изменения настроек.

- При каждом нажатии кнопки ▲▼ некоторые элементы меню переключаются в следующем порядке.

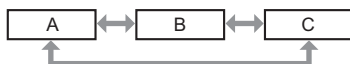

- Выбранный пункт отобразится галочкой в

10) Нажмите кнопку <ENTER> или кнопку <MENU>.

- Подтвердится изменение настроек или значения.

**Примечание**

- Нажатием кнопки <MENU> во время отображения экрана меню можно вернуться к предыдущему меню или выйти из экрана меню.
- Некоторые элементы могут не подлежать настройке или использоваться для определенных форматов сигналов, принимаемых проектором. Параметры меню, не доступные для изменения или использования, отображаются серым цветом, выбрать их невозможно.
- Некоторые параметры можно настроить даже при отсутствии входных сигналов.
- Подробнее о пунктах меню рассказывается в разделах «Главное меню» (→ стр. 53) и «Подменю» (→ стр. 54).

**Главное меню**

Следующие элементы находятся в главном меню.

После выбора элемента главного меню появляется экран выбора подменю.

Элемент главного меню		Стр.
	[Изображение]	56
	[Настройка цвета]	59
	[Настройки]	62
	[Расширить]	66
	[Memory Viewer]	78
	[Информация]	80

## Подменю

На экране отобразится подменю выбранного главного меню, после чего можно будет выбрать и настроить различные элементы подменю.

### [Изображение]



Пункт подменю	Заводские установки	Стр.
[Автонастройка компьютера] <sup>*1</sup>	-	56
[Точная подстройка] <sup>*2</sup>	-	56
[По горизонтали] <sup>*1</sup>	-	56
[По вертикали] <sup>*1</sup>	-	57
[Размеру горизонтали] <sup>*2</sup>	-	57
[Соотношение сторон]	[Нормальное]	57
[Направление]	[Вперед]	57
[Позиция меню]	[Вверху слева]	58
[Фон]	[Синий]	58
[Система]	-	58

\*1 Только для сигналов неподвижных изображений

\*2 Только для аналоговых сигналов RGB

### [Настройка цвета]



Пункт подменю	Заводские установки	Стр.
[Режим изображения]	[Стандартный]	59
[Контрастность]	[32]	59
[Яркость]	[32]	59
[Цвет] <sup>*1</sup>	[32]	60
[Оттенок] <sup>*1</sup>	[32]	60
[Цветовая температура]	[Сред.]	60
[Красный]	[32]	60
[Зеленый]	[32]	60
[Синий]	[32]	60
[Четкость]	[8]	61
[Daylight View]	[Выкл.]	61

\*1 Только для сигналов видео, Y/C и Y<sub>C</sub>C<sub>R</sub>/Y<sub>P</sub>P<sub>R</sub>

### Примечание

- Заводские установки могут различаться в зависимости от режима изображения.

### [Настройки]



Пункт подменю	Заводские установки	Стр.
[Авт. вкл.]	[Выкл.]	62
[Режим ожидания]	[Экономичный]	62
[Возвышение]	[Выкл.]	62
[Управление лампой]	[ (Нормальное)]	63
[Вентилятор]	[Нормальное]	63
[Субтитры]	[Выкл.]	63
[Блокировка клавиш]	[ (Выкл.)]	64
[Ирисовая диафрагма]	[Вкл.]	64
[Звук]	-	64
[Настройка HDMI]	-	65

[Расширить] 

Пункт подменю	Заводские установки	Стр.
[Язык]	[English]	66
[Автонастройка]	-	66
[Трапеция]	[Запомнить]	67
[Заставка]	-	71
[Безопасность]	-	73
[Упр. питанием]	[Выключить]	74
[Счетчик фильтра]	-	75
[Тестовое изображение]	[Выкл.]	75
[Сеть]	-	76
[Пульт ДУ]	[Все]	77
[Заводские настройки]	-	77

[Memory Viewer] 

Пункт подменю	Заводские установки	Стр.
[Настроить слайд]	-	78
[Эффект смены слайдов]	[Вправо]	78
[Порядок сортировки]	[По названию]	78
[Вращение]	[Без вращения]	78
[Оптимально]	[Выкл.]	78
[Повтор]	[Выкл.]	79
[Применить]	-	79

[Информация] 

Содержание (➔ стр. 80)

**Примечание**

- Некоторые элементы могут не подлежать настройке или использоваться для определенных форматов сигналов, принимаемых проектором.  
Параметры меню, не доступные для изменения или использования, отображаются серым цветом, выбрать их невозможно.
- Пункты подменю и заводские установки зависят от выбранного входного разъема.



## Меню [Изображение]

В главном меню выберите [Изображение], а затем выберите элемент подменю. См. «Навигация по меню» (→ стр. 52), чтобы узнать о работе экрана меню.

### [Автонастройка компьютера]

(Только для входных сигналов неподвижных изображений)

Когда аналоговый сигнал RGB неподвижного изображения является входным, изображение может мерцать и перемещаться вверх, вниз, влево или вправо. В таком случае нажмите кнопку <AUTO SETUP>, чтобы автоматически настроить меню [Точная подстройка], [По горизонтали], [По вертикали] и [Размеру горизонтали] на оптимальное состояние. Выполняйте эту функцию, чтобы добиться оптимального состояния, соответствующего данному изображению.

1) Нажмите ▲▼ и выберите [Автонастройка компьютера].

2) Нажмите кнопку <ENTER>.

- Отобразится экран [Подождите] и выполнится функция автонастройки компьютера.

#### Примечание

- Проектор автоматически выполняет функцию автонастройки компьютера при обнаружении сигналов изображения, которые впервые передаются на проектор.
- Автоматическая настройка может не работать в зависимости от модели компьютера и входного сигнала.
- Меню [Автонастройка компьютера] не будет работать, если в меню [Изображение] → [Система] отображается 720 x 480i, 720 x 576i, 720 x 480p, 720 x 576p, 1280 x 720p, 1920 x 1080i или 1920 x 1080p или если на вход подается цифровой сигнал.

### [Точная подстройка]

(Только для аналоговых сигналов RGB)

Вы можете выполнить настройку фазы синхросигнала для получения оптимального изображения, если изображение мерцает или имеет размытые очертания.

1) Нажмите ▲▼ для выбора параметра [Точная подстройка].

2) Нажмите кнопку <ENTER>.

3) Нажмите ▲▼, чтобы отрегулировать уровень настройки.

- Диапазон значений регулировки составляет от 0 до +31. Настройте параметр таким образом, чтобы уровень помех был минимальным.

#### Примечание

- Определенные сигналы не могут быть отрегулированы.
- Если выходной сигнал от компьютера неустойчив, то добиться оптимального значения может быть невозможно.
- При проецировании сигнала с частотой синхросигнала 162 МГц или выше шум может не исчезнуть, даже если [Точная подстройка] настроена.
- Параметр [Точная подстройка] не удастся настроить, если подается цифровой сигнал.

### [По горизонтали]

(Только для входных сигналов неподвижных изображений)

Настройте положение изображения, если изображение, проецируемое на экран, смещается влево или вправо даже при соблюдении правильного относительного расположения проектора и экрана.

1) Нажмите ▲▼ для выбора пункта [По горизонтали].

2) Нажмите кнопку <ENTER>.

3) Нажмите ▲▼ для настройки горизонтального положения изображения.

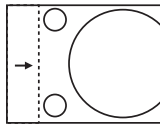
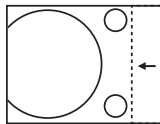
Ориентация	Действие	Регулировка
Настройка по горизонтали (влево и вправо).	Нажмите кнопку ▲.	Положение изображения перемещается вправо. 
	Нажмите кнопку ▼.	Положение изображения перемещается влево. 

#### Примечание

- Функция [По горизонтали] недоступна, если изображение увеличено с помощью функции цифрового зума.

## [По вертикали]

(Только для входных сигналов неподвижных изображений)

Настройте положение изображения, если изображение, проецируемое на экран, смещается вверх или вниз даже при соблюдении правильного относительного расположения проектора и экрана.

- 1) Нажмите ▲▼ для выбора пункта [По вертикали].
- 2) Нажмите кнопку <ENTER>.
- 3) Нажмите ▲▼ для настройки вертикального положения изображения.

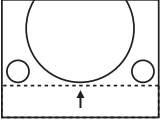
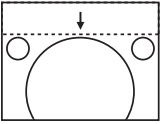
Ориентация	Действие	Регулировка	
Настройка по вертикали (вверх и вниз).	Нажмите кнопку ▲.	Положение изображения перемещается вверх.	
	Нажмите кнопку ▼.	Положение изображения перемещается вниз.	

### Примечание

- Функция [По вертикали] недоступна, если изображение увеличено с помощью функции цифрового зума.

## [Размеру горизонтали]

(Только для аналоговых сигналов RGB)

Используйте эту функцию для настройки синхросигнала и минимизации влияния помех вследствие проецирования картинке, состоящей из вертикальных полос.

Проецирование следующей картинке, состоящей из вертикальных полос, может привести к циклической картинке (шуму). Настройте параметр таким образом, чтобы уровень помех был минимальным.

- 1) С помощью ▲▼ выберите параметр [Размеру горизонтали].
- 2) Нажмите кнопку <ENTER>.
- 3) Нажмите ▲▼, чтобы отрегулировать уровень настройки.
  - Диапазон значений регулировки составляет от -15 до +15.

### Внимание

- Настраивайте этот параметр перед тем, как настраивать параметр [Точная подстройка].

## [Соотношение сторон]

Можно переключать соотношение сторон изображения.

- 1) С помощью кнопок ▲▼ выберите [Соотношение сторон].
- 2) Нажмите кнопку <ENTER>.
- 3) Нажмите ▲▼ для выбора параметра.
  - Элементы значений будут переключаться с каждым нажатием кнопки.

[Нормальное]	Проецирует изображение максимального размера, сохраняя соотношение сторон входного сигнала.
[Широкий экран]	Проецирует изображение с соотношением сторон 16:9.

### Примечание

- Когда выбран вход Memory Viewer, вход USB-экрана или сетевой вход, [Соотношение сторон] нельзя выбрать.

## [Направление]

Установка способа проецирования в соответствии со способом установки проектора.

Измените способ проецирования, если изображение на экране выглядит перевернутым зеркально или вверх ногами.

- 1) Нажмите ▲▼ для выбора параметра [Направление].
- 2) Нажмите кнопку <ENTER>.
- 3) Нажмите ▲▼ для выбора параметра.
  - Элементы значений будут переключаться с каждым нажатием кнопки.

[Вперед]	При установке проектора на столе и т. д. перед экраном.
[Обратная проекция]	При установке проектора на столе и т. п. за экраном (полупрозрачным).
[Потолок/вперед]	При установке проектора перед экраном с использованием кронштейна для установки проектора на потолке (заказывается дополнительно).
[Потолок/назад]	При установке проектора за экраном (с полупрозрачным экраном) с использованием кронштейна для установки проектора на потолке (заказывается дополнительно).

## [Позиция меню]

Установка положения экрана меню (OSD).

- 1) Выберите с помощью кнопок ▲▼ параметр [Позиция меню].
- 2) Нажмите кнопку <ENTER>.
- 3) Нажмите ▲▼ для изменения положения меню.
  - Элементы значений будут переключаться с каждым нажатием кнопки.  
[Вверху слева] → [Вверху справа] → [По центру] → [Внизу слева] → [Внизу справа] → [Вверху слева] → ...

## [Фон]

Позволяет выбрать задний фон экрана при отсутствии входного сигнала.

- 1) Нажмите ▲▼ для выбора параметра [Фон].
- 2) Нажмите кнопку <ENTER>.
- 3) Нажмите ▲▼ для выбора параметра.
  - Элементы значений будут переключаться с каждым нажатием кнопки.

[Синий]	Вся проекционная область становится синей.
[Черный]	Вся проекционная область становится черной.

## [Система]

Проектор может автоматически определить входной сигнал, но при неустойчивом входном сигнале можно установить формат системы вручную.

- 1) Нажмите ▲▼ для выбора параметра [Система].
- 2) Нажмите кнопку <ENTER>.
  - Отобразится экран [Система].
- 3) Нажмите ▲▼ для выбора нужной системы.
  - Элементы значений будут переключаться с каждым нажатием кнопки.

Источник входа	Режим	Описание
для сигнала RGB (Только для входа на компьютер 1 или для входа на компьютер 2)	[1024 x 768, 60 Гц] и т.п.	Отображается название автоматически идентифицируемого входного сигнала и применяется формат системы для этого сигнала. Отрегулируйте формат системы вручную, если изображение настроено неправильно.
Только для сигналов видео и Y/C	[Авто]	Обычно следует выбирать значение [Авто]. Оно автоматически идентифицирует сигнал как один из телеформатов: [NTSC], [NTSC4.43], [PAL], [PAL-N], [SECAM] и [PAL60]. Если входной сигнал имеет тип PAL-M, выберите вручную [PAL-M].
	[PAL] / [SECAM] / [NTSC] / [NTSC4.43] / [PAL-M] / [PAL-N] / [PAL60]	Если изображение настроено неправильно даже при выборе параметра [Авто], установите тип телесигнала вручную.

- 4) Нажмите кнопку <ENTER>.

## Меню [Настройка цвета]

В главном меню выберите [Настройка цвета], а затем выберите элемент подменю. См. «Навигация по меню» (→ стр. 52), чтобы узнать о работе экрана меню.

### [Режим изображения]

Можно переключиться в необходимый режим изображения, соответствующий источнику изображения и среде, в которой используется проектор.

- 1) С помощью кнопок ▲▼ выберите [Режим изображения].
- 2) Нажмите кнопку <ENTER>.
- 3) Нажмите ▲▼ для выбора параметра.

- Элементы значений будут переключаться с каждым нажатием кнопки.

[Динамический]	Светоотдача увеличивается для использования в местах с высокой освещенностью.
[Стандартный]	Режим изображения подходит для движущихся изображений в целом.
[Кино]	Режим изображения подходит для фильмов.
[Доска (Зеленая)]	Изображение можно проецировать на зеленую доску, как в учебном классе.
[Цветная доска]	Изображение можно проецировать на цветную доску. Для выбора параметра [Цветная доска] нажмите кнопку <ENTER> – отобразится экран [Цветная доска]. Для выбора параметров [Красный], [Синий], [Зеленый] или [Желтый] нажмите кнопку <ENTER>.
[Пользовательский]	Выберете этот параметр, если необходима ручная настройка изображения. Если выбран параметр [Пользовательский], то можно вручную настроить параметры [Контрастность], [Яркость], [Цвет], [Оттенок], [Цветовая температура], [Красный], [Зеленый], [Синий] или [Четкость]. Настроенные значения сохраняются как значения параметра [Пользовательский].

- 4) Нажмите кнопку <ENTER>.

#### Примечание

- Если режим изображения отличается от [Пользовательский] и настроены такие параметры, как [Контрастность] и [Яркость], то [Режим изображения] автоматически переключится на [Пользовательский], а настроенные значения будут сохранены как значения параметра [Пользовательский]. Обратите внимание, что исходные значения настроек будут сброшены, если выбран параметр [Пользовательский].

### [Контрастность]

Можно настроить контрастность цветов.

- 1) Нажмите ▲▼ для выбора [Контрастность].
- 2) Нажмите кнопку <ENTER>.
- 3) Нажмите ▲▼, чтобы отрегулировать уровень настройки.

Действие	Регулировка	Диапазон регулировки
Нажмите кнопку ▲.	Экран становится ярче, а цвет - глубже.	0 ~ +63
Нажмите кнопку ▼.	Экран становится темнее, а цвет - светлее.	

#### Внимание

- Если нужно настроить и [Яркость], и [Контрастность], сначала настройте [Яркость].

### [Яркость]

Можно настроить темную (черную) часть проецируемого изображения.

- 1) Нажмите ▲▼ и выберите [Яркость].
- 2) Нажмите кнопку <ENTER>.
- 3) Нажмите ▲▼, чтобы отрегулировать уровень настройки.

Действие	Регулировка	Диапазон регулировки
Нажмите кнопку ▲.	Усиливается яркость темных (черных) частей экрана.	0 ~ +63
Нажмите кнопку ▼.	Уменьшается яркость темных (черных) частей экрана.	

## [Цвет]

(Только для сигналов видео, Y/C и YC<sub>B</sub>C<sub>R</sub>/YP<sub>B</sub>P<sub>R</sub>)

Можно настроить насыщенность цветов проецируемого изображения.

- 1) Нажмите ▲▼ и выберите [Цвет].
- 2) Нажмите кнопку <ENTER>.
- 3) Нажмите ▲▼, чтобы отрегулировать уровень настройки.

Действие	Регулировка	Диапазон регулировки
Нажмите кнопку ▲.	Цвета становятся глубже.	0 ~ +63
Нажмите кнопку ▼.	Цвета ослабляются.	

## [Оттенок]

(Только для сигналов YC<sub>B</sub>C<sub>R</sub>/YP<sub>B</sub>P<sub>R</sub> и NTSC/NTSC4.43/PAL60 формата видео или Y/C)

Можно настроить телесные тона проецируемого изображения.

- 1) Нажмите ▲▼ и выберите [Оттенок].
- 2) Нажмите кнопку <ENTER>.
- 3) Нажмите ▲▼, чтобы отрегулировать уровень настройки.

Действие	Регулировка	Диапазон регулировки
Нажмите кнопку ▲.	Телесные тона смещаются в сторону зеленоватого оттенка.	0 ~ +63
Нажмите кнопку ▼.	Телесные тона смещаются в сторону красновато-фиолетового оттенка.	

## [Цветовая температура]

Можно переключить цветовую температуру, если белые области проецируемого изображения имеют голубоватый или красноватый оттенок.

- 1) Нажмите ▲▼ для выбора [Цветовая температура].
- 2) Нажмите кнопку <ENTER>.
- 3) Нажмите ▲▼ для выбора параметра.
  - Элементы значений будут переключаться с каждым нажатием кнопки.

[Высок.]	В режиме [Высок.] изображение приобретает голубоватый оттенок. В режиме [Пониж.] изображение приобретает красноватый оттенок. Выбирает подходящий природный цвет.
[Сред.]	
[Пониж.]	

## [Красный] / [Зеленый] / [Синий]

Можно отрегулировать баланс белого.

- 1) Нажмите кнопку ▲▼ для выбора значения [Красный], [Зеленый] или [Синий].
- 2) Нажмите кнопку <ENTER>.
- 3) Нажмите ▲▼, чтобы отрегулировать уровень настройки.

Меню	Действие	Регулировка	Диапазон регулировки
[Красный]	Нажмите кнопку ▲.	Усиление красного тона.	0 ~ +63
	Нажмите кнопку ▼.	Ослабление красного тона.	
[Зеленый]	Нажмите кнопку ▲.	Усиление зеленого тона.	0 ~ +63
	Нажмите кнопку ▼.	Ослабление зеленого тона.	
[Синий]	Нажмите кнопку ▲.	Усиление синего тона.	0 ~ +63
	Нажмите кнопку ▼.	Ослабление синего тона.	

## [Четкость]

Можно настроить четкость проецируемого изображения.

- 1) Нажмите ▲▼ и выберите [Четкость].
- 2) Нажмите кнопку <ENTER>.
- 3) Нажмите ▲▼, чтобы отрегулировать уровень настройки.

Действие	Регулировка	Диапазон регулировки
Нажмите кнопку ▲.	Контуры становятся резче.	0 ~ +15
Нажмите кнопку ▼.	Контуры становятся мягче.	

## [Daylight View]

Функция Daylight View Lite улучшает яркость изображения даже во время проецирования при ярком свете.

- 1) Нажмите ▲▼ и выберите [Daylight View].
- 2) Нажмите кнопку <ENTER>.
- 3) Нажмите ▲▼ для выбора параметра.
  - Элементы значений будут переключаться с каждым нажатием кнопки.
  - Или нажмите кнопку <DAYLIGHT VIEW> на пульте дистанционного управления. (➡ стр. 50)

[Вкл.]	Корректирует уровень яркости изображения.
[Выкл.]	Без изменений.

### Примечание

- Можно установить [Daylight View] в любом режиме изображения: [Динамический], [Стандартный], [Кино], [Доска (Зеленая)], [Цветная доска] и [Пользовательский].

## Меню [Настройки]

В главном меню выберите [Настройки], а затем выберите элемент подменю. См. «Навигация по меню» (→ стр. 52), чтобы узнать о работе экрана меню.

### [Авт. вкл.]

Позволяет выбрать метод запуска, который будет применен после того, как проектор подключат к розетке электросети и включат.

- 1) Нажмите ▲▼ для выбора параметра [Авт. вкл.].
- 2) Нажмите кнопку <ENTER>.
- 3) Нажмите ▲▼ для выбора параметра.
  - Элементы значений будут переключаться с каждым нажатием кнопки.

[Выкл.]	Запуск в режиме ожидания.
[Вкл.]	Немедленный запуск проецирования.

### [Режим ожидания]

Установите энергопотребление в режиме ожидания. Укажите в настройках, следует ли использовать сетевую функцию.

- 1) Нажмите ▲▼ для выбора параметра [Режим ожидания].
- 2) Нажмите кнопку <ENTER>.
- 3) Нажмите ▲▼ для выбора параметра.
  - Элементы значений будут переключаться с каждым нажатием кнопки.

[Экономичный]	Используйте этот параметр с целью сокращения потребляемой мощности в режиме ожидания.
[Нормальное]	Выберите данную опцию, чтобы воспользоваться функцией сетевого подключения или функцией последовательного подключения во время режима ожидания.

### Примечание

- Если для опции [Режим ожидания] задано значение [Экономичный], сетевые функции и некоторые команды RS-232C недоступны.

### [Возвышение]

Измените настройки в соответствии с высотой, на которой вы используете проектор.

- 1) Нажмите ▲▼ для выбора параметра [Возвышение].
- 2) Нажмите кнопку <ENTER>.
- 3) Нажмите ▲▼ для выбора параметра.
  - Элементы значений будут переключаться с каждым нажатием кнопки.

[Выкл.]	При использовании проектора на высоте над уровнем моря менее 700 м (2 297').
[Вкл. 1]	При использовании проектора на высоте над уровнем моря более 700 м (2 297') и менее 1 400 м (4 593').
[Вкл. 2]	При использовании проектора на высоте над уровнем моря более 1 400 м (4 593') и менее 2 700 м (8 858').

### Примечание







- При использовании проектора на высоте над уровнем моря менее 700 м (2 297') установлен параметр [Выкл.]. При использовании проектора на высоте над уровнем моря более 700 м (2 297') и менее 1 400 м (4 593') установлен параметр [Вкл. 1]. При использовании проектора на высоте над уровнем моря более 1 400 м (4 593') и менее 2 700 м (8 858') установлен параметр [Вкл. 2]. Несоблюдение этого требования может привести к сокращению срока службы внутренних компонентов и возникновению неисправностей.
- Не устанавливайте проектор на высоте над уровнем моря 2 700 м (8 858') и более, так как это может привести к сокращению срока службы внутренних компонентов и возникновению неисправностей.
- Если выбран параметр [Вкл. 1] или [Вкл. 2], шум вентилятора становится громче, а скорость вентилятора увеличивается.







## [Управление лампой]

Переключите яркость лампы в соответствии с условиями и целью эксплуатации проектора.

- 1) Выберите с помощью ▲▼ [Управление лампой].
- 2) Нажмите кнопку <ENTER>.
- 3) Нажмите ▲▼ для выбора параметра.
  - Элементы значений будут переключаться с каждым нажатием кнопки.
  - Или нажмите кнопку <LAMP> на пульте дистанционного управления. (➔ стр. 48)

[  (Нормальное)]	Выберите этот параметр, когда требуется высокая яркость.
[  (Экономичный)]	Выберите этот параметр для снижения яркости относительно режима [  (Нормальное)] и для продления срока службы люминесцентной лампы.
[  (Тихий)]	Выберите этот параметр для снижения яркости относительно режима [  (Экономичный)] и для снижения шума. Срок службы люминесцентной лампы в этом режиме короче по сравнению с режимом [  (Экономичный)] и равен сроку службы в режиме [  (Нормальное)].

### Примечание

- Если хотите сократить энергопотребление и шумность работы, то лучше установить [  (Тихий)], чем [  (Экономичный)], и лучше установить [  (Экономичный)], чем [  (Нормальное)].

## [Вентилятор]

Переключает скорость охлаждающего вентилятора при выключенном питании и сокращает время охлаждения вентилятора.

- 1) Нажмите ▲▼ для выбора параметра [Вентилятор].
- 2) Нажмите кнопку <ENTER>.
- 3) Нажмите ▲▼ для выбора параметра.
  - Элементы значений будут переключаться с каждым нажатием кнопки.

[Нормальное]	Обычно используется эта настройка.
[60 сек]	Эта настройка используется, если нужен короткий период времени на охлаждение.
[0 сек]	Охлаждающие вентиляторы после отключения питания сразу останавливаются.

### Примечание

- Если выбран параметр [0 сек.], невозможно повторно включить проектор сразу после отключения питания. Лампа остается горячей, и ей необходимо остынуть, поэтому для ее включения может потребоваться больше времени, чем обычно.
- Если выбран параметр [60 сек.], то после отключения питания скорость охлаждающего вентилятора становится выше, а шум двигателя – громче, чем в режиме [Нормальное].

## [Субтитры]

(Только для входа NTSC.)

Установка субтитров.

- 1) Нажмите ▲▼ для выбора [Субтитры].
- 2) Нажмите кнопку <ENTER>.
- 3) Нажмите ▲▼ для выбора параметра.
  - Элементы значений будут переключаться с каждым нажатием кнопки.

[Выкл.]	Субтитры не отображаются.
[CC1]	Отображает данные CC1.
[CC2]	Отображает данные CC2.
[CC3]	Отображает данные CC3.
[CC4]	Отображает данные CC4.

### Примечание



- Скрытые субтитры – это функция для отображения текстовой информации видеосигналов, которая используется в основном в Северной Америке. Субтитры могут не отображаться в зависимости от подключенных устройств или содержимого, которые используются для воспроизведения.

- [Субтитры] можно выбирать только при входном сигнале NTSC.
- Если для параметра [Субтитры] установлено значение [Выкл.], яркость изображений можно изменить в зависимости от внешних устройств, совместимых с функцией скрытых субтитров, которые нужно подключить, или содержимого, которое нужно использовать.
- Скрытые субтитры не отображаются, когда открыт экран меню.

### [Блокировка клавиш]

Включите/выключите работу кнопок на панели управления и пульте дистанционного управления.

- 1) Выберите с помощью кнопок ▲▼ параметр [Блокировка клавиш].
- 2) Нажмите кнопку <ENTER>.
- 3) Нажмите ▲▼ для выбора параметра.
  - Элементы значений будут переключаться с каждым нажатием кнопки.

[  (Выкл.)]	Включает работу кнопок на панели управления или пульте дистанционного управления.
[  (Проектор)]	Выключает работу кнопок на панели управления.
[  (Пульт ДУ)]	Выключает работу кнопок на пульте дистанционного управления.

### [Ирисовая диафрагма]

На основании имеющегося изображения автоматически выполняется апертурная коррекция и компенсация сигнала для получения оптимального контраста изображения.

- 1) Выберите с помощью ▲▼ [Ирисовая диафрагма].
- 2) Нажмите кнопку <ENTER>.
- 3) Нажмите ▲▼ для выбора параметра.
  - Элементы значений будут переключаться с каждым нажатием кнопки.

[Вкл.]	Коррекция апертуры.
[Выкл.]	Апертурная коррекция не производится.

### [Звук]

Вы можете выполнить более подробную настройку звука.

#### Регулировка громкости

- 1) Выберите с помощью ▲▼ [Звук].
- 2) Нажмите кнопку <ENTER>.
  - Отобразится экран [Звук].
- 3) Нажмите ▲▼ для выбора пункта [Громкость].
- 4) Нажмите кнопку <ENTER>.
- 5) Нажмите ▲▼, чтобы отрегулировать уровень настройки.
  - Или нажмите кнопку <VOLUME +/-> на пульте дистанционного управления. (► стр. 49)

Действие	Регулировка	Диапазон
Нажмите кнопку ▲.	Громкость увеличится.	0 ~ +25
Нажмите кнопку ▼.	Громкость уменьшится.	

#### Временное отключение звука

- 1) Выберите с помощью ▲▼ [Звук].
- 2) Нажмите кнопку <ENTER>.
  - Отобразится экран [Звук].
- 3) С помощью кнопок ▲▼ выберите [Без звука].
- 4) Нажмите кнопку <ENTER>.

5) **Нажмите ▲▼ для выбора параметра.**

- Элементы значений будут переключаться с каждым нажатием кнопки.
- Или нажмите кнопку <MUTE> на пульте дистанционного управления. (➔ стр. 49)

[Вкл.]	Аудио не выводится.
[Выкл.]	Аудио выводится.

## [Настройка HDMI]

Включите этот режим, если к разъему <HDMI IN> проектора подключено внешнее оборудование, а изображение не проецируется должным образом. Или включите этот режим входного аудио.

### [Изображение]

1) **Нажмите ▲▼ для выбора параметра [Настройка HDMI].**

2) **Нажмите кнопку <ENTER>.**

- Отобразится экран [Настройка HDMI].

3) **Выберите с помощью ▲▼ [Изображение].**

4) **Нажмите кнопку <ENTER>.**

5) **Нажмите ▲▼ для выбора параметра.**

- Элементы значений будут переключаться с каждым нажатием кнопки.

[Авто]	Автоматически устанавливает уровень сигнала.
[64-940]	Выберите, если разъем HDMI внешнего устройства (например, проигрывателя дисков Blu-ray) подключен к разъему <HDMI IN>.
[0-1023]	Выберите, если к разъему <HDMI IN> подключен выход DVI-D внешнего устройства (например, компьютера) с помощью кабеля-переходника или подобного кабеля. Также выберите этот пункт, если к разъему <HDMI IN> подключен выходной разъем HDMI компьютера или другого устройства.

### Примечание

- Оптимальная настройка зависит от настройки выходного сигнала подключенного внешнего устройства. Для получения информации о выходном сигнале внешнего устройства см. руководства по эксплуатации соответствующего внешнего устройства.

### [Звук]

1) **Нажмите ▲▼ для выбора параметра [Настройка HDMI].**

2) **Нажмите кнопку <ENTER>.**

- Отобразится экран [Настройка HDMI].

3) **Выберите с помощью ▲▼ [Звук].**

4) **Нажмите кнопку <ENTER>.**

5) **Нажмите ▲▼ для выбора параметра.**

- Элементы значений будут переключаться с каждым нажатием кнопки.

[HDMI]	При выборе источника ввода HDMI будет воспроизводиться звук HDMI.
[Компьютер]	При выборе источника ввода HDMI будет воспроизводиться звук, входящий на разъем <AUDIO IN 1>.

## Меню [Расширить]

В главном меню выберите [Расширить], а затем выберите элемент подменю.  
См. «Навигация по меню» (→ стр. 52), чтобы узнать о работе экрана меню.

### [Язык]

Можно переключить язык экранного меню.

- 1) С помощью ▲▼ выберите [Язык].
- 2) Нажмите кнопку <ENTER>.
  - Отобразится экран [Язык]. (Он отображается на 23 языках на трех страницах.)
- 3) Нажмите ▲▼ для выбора языка.
  - Языки будут меняться с каждым нажатием кнопки.

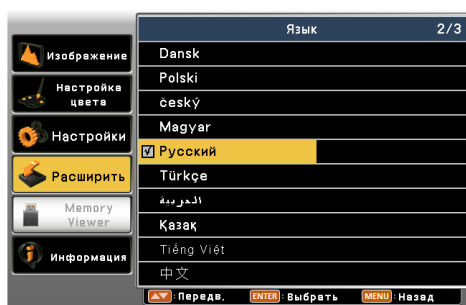

- 4) Нажмите кнопку <ENTER>.
  - Различные меню, установки, экраны настройки, названия кнопок управления и т. п. отображаются на выбранном языке.
  - Можно выбрать английский, немецкий, французский, итальянский, испанский, португальский, нидерландский, шведский, финский, норвежский, датский, польский, венгерский, чешский, русский, турецкий, арабский, казахский, вьетнамский, китайский, корейский, японский и тайский язык.

### Примечание

- Языком экрана проектора по умолчанию и при выполнении команды [Расширить] → [Заводские настройки] является английский (→ стр. 77).

### [Автонастройка]

Устанавливает, использовать ли кнопку <AUTO SETUP> на пульте дистанционного управления для автоматического выполнения функции выбора источника, функции автонастройки компьютера и функции автотрапеции.

- 1) Нажмите ▲▼ для выбора [Автонастройка].
- 2) Нажмите кнопку <ENTER>.
  - Отобразится экран [Автонастройка].
- 3) Нажмите ▲▼ для выбора параметра.
  - Элементы значений будут переключаться с каждым нажатием кнопки.

[Выбор источника]	Эта функция используется для автоматического обнаружения входного сигнала и переключения входа.
[Автонастройка компьютера]	Эта функция используется для автоматической регулировки параметров [Точная подстройка], [По горизонтали], [По вертикали] и [Размеру горизонтали], когда принимается аналоговый сигнал RGB неподвижного изображения.
[Авто трапеция]	Эта функция используется для автоматической коррекции вертикального трапецеидального искажения проецируемого изображения.

### [Выбор источника]

Устанавливает, включать ли функцию выбора источника.

- 1) Нажмите ▲▼ для выбора [Автонастройка].

- 2) **Нажмите кнопку <ENTER>.**
  - Отобразится экран [Автонастройка].
- 3) **Нажмите ▲▼ для выбора пункта [Выбор источника].**
- 4) **Нажмите кнопку <ENTER>.**
- 5) **Нажмите ▲▼ для выбора параметра.**
  - Элементы значений будут переключаться с каждым нажатием кнопки.

[Вкл.]	Включает автоматическое выполнение функции выбора источника.
[Выкл.]	Выключает автоматическое выполнение функции выбора источника.

### [Автонастройка компьютера]

Установка режима работы функции автонастройки компьютера.

- 1) **Нажмите ▲▼ для выбора [Автонастройка].**
- 2) **Нажмите кнопку <ENTER>.**
  - Отобразится экран [Автонастройка].
- 3) **Нажмите ▲▼ и выберите [Автонастройка компьютера].**
- 4) **Нажмите кнопку <ENTER>.**
- 5) **Нажмите ▲▼ для выбора параметра.**
  - Элементы значений будут переключаться с каждым нажатием кнопки.

[Вкл.]	Включает автоматическое выполнение функции автонастройки компьютера.
[Выкл.]	Выключает автоматическое выполнение функции автонастройки компьютера.

### [Авто трапеция]

Установка режима работы функции автотрапеции.

- 1) **Нажмите ▲▼ для выбора [Автонастройка].**
- 2) **Нажмите кнопку <ENTER>.**
  - Отобразится экран [Автонастройка].
- 3) **Нажмите ▲▼ для выбора [Авто трапеция].**
- 4) **Нажмите кнопку <ENTER>.**
- 5) **Нажмите ▲▼ для выбора параметра.**
  - Элементы значений будут переключаться с каждым нажатием кнопки.

[Авто]	Определяет наклон проектора в режиме реального времени и корректирует вертикальное трапецеидальное искажение вне зависимости от того, нажата ли кнопка <AUTO SETUP>.
[Ручная]	Включает автоматическое выполнение функции автотрапеции.
[Выкл.]	Выключает автоматическое выполнение функции автотрапеции.

### Примечание

- Параметры [Выбор источника], [Автонастройка компьютера] и [Авто трапеция] нельзя одновременно установить на [Выкл.]. Установите хотя бы для одного из них значение, отличное от [Выкл.].
- Если автотрапеция не полностью устранила трапецеидальное искажение изображения, необходимо выполнить корректировку вручную.
- Если меню [Изображение] → [Направление] установлено на [Потолок/вперед] или [Потолок/назад], то [Автонастройка компьютера] сохранит значение [Вкл.] автоматически, а [Авто трапеция] сохранит значение [Выкл.].

### [Трапеция]

Служит для корректировки трапецеидального искажения или искривления проецируемого изображения с помощью функции настройки экрана.

- 1) **Нажмите ▲▼ для выбора пункта [Трапеция].**
- 2) **Нажмите кнопку <ENTER>.**
  - Отобразится экран [Трапеция].

3) Нажмите ▲▼ для выбора значения одного параметра.

[Трапеция]	Настройка сохранения или сброса коррекции трапецеидальных искажений даже после выключения проектора или отсоединения шнура питания.
[Трапеция гор./верт.]	Настраивается при горизонтальном или вертикальном трапецевидном искажении проецируемого изображения.
[Угловая коррекция]	Настраивается при искажении четырех углов проецируемого изображения.
[Коррекция кривизны]	Настраивается при нарушении линейности, либо при искажении вертикальных или горизонтальных линий.
[Сбр. знач.]	Сбрасывает скорректированные значения до заводских настроек по умолчанию.

**[Трапеция]**

Настройка сохранения или сброса коррекции трапецеидальных искажений даже после выключения проектора или отсоединения шнура питания.

- 1) Нажмите ▲▼ для выбора пункта [Трапеция].
- 2) Нажмите кнопку <ENTER>.
  - Отобразится экран [Трапеция].
- 3) Нажмите ▲▼ для выбора пункта [Трапеция].
- 4) Нажмите кнопку <ENTER>.
- 5) Нажмите ▲▼ для выбора параметра.
  - Элементы значений будут переключаться с каждым нажатием кнопки.

[Сброс]	Если в меню [Настройки] → [Режим ожидания] задано значение [Экономичный], то коррекция трапецеидальных искажений будет отменена при выключении проектора или отсоединении шнура питания от розетки. Если в меню [Настройки] → [Режим ожидания] задано значение [Нормальное], то коррекция трапецеидальных искажений будет отменена при отсоединении шнура питания от розетки; при выключении проектора коррекция трапецеидальных искажений сохранится.
[Запомнить]	Коррекция трапецеидальных искажений будет сохранена при выключении проектора или отсоединении шнура питания от розетки.

**[Трапеция гор./верт.]**

- 1) Нажмите ▲▼ для выбора пункта [Трапеция].
- 2) Нажмите кнопку <ENTER>.
  - Отобразится экран [Трапеция].
- 3) Нажмите ▲▼ для выбора пункта [Трапеция гор./верт.].
- 4) Нажмите кнопку <ENTER>.
  - Отобразится экран отдельных настроек функций [Трапеция гор./верт.].
- 5) Нажмите ▲▼◀▶ для настройки параметра.

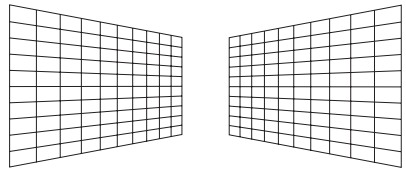
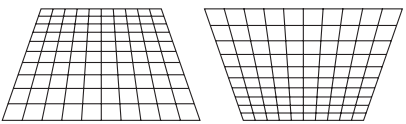
Элементы значений	Действие	Регулировка	
Гор.	Нажмите кнопку ▶.	Настраивает правую часть трапеции.	
	Нажмите кнопку ◀.	Настраивает левую часть трапеции.	
Верт.	Нажмите кнопку ▲.	Настраивает верхнюю часть трапеции.	
	Нажмите кнопку ▼.	Настраивает нижнюю часть трапеции.	

**Примечание**

- Красная стрелка указывает направление, в котором корректировалось искажение, а белая стрелка указывает направление, в котором искажение не корректировалось.

- Стрелка исчезает, когда коррекция достигает максимального уровня.

### [Угловая коррекция]

- 1) Нажмите ▲▼ для выбора пункта [Трапеция].
- 2) Нажмите кнопку <ENTER>.
  - Отобразится экран [Трапеция].
- 3) Нажмите ▲▼ для выбора пункта [Угловая коррекция].
- 4) Нажмите кнопку <ENTER>.
  - В левом верхнем углу проецируемого изображения отображаются стрелки угловой коррекции.
  - При каждом нажатии кнопки <KEYSTONE> на пульте дистанционного управления или на панели управления настраиваемый угол переключается в следующем порядке: верхний левый → верхний правый → нижний левый → нижний правый.
- 5) Для настройки используйте кнопки ▲▼◀▶.

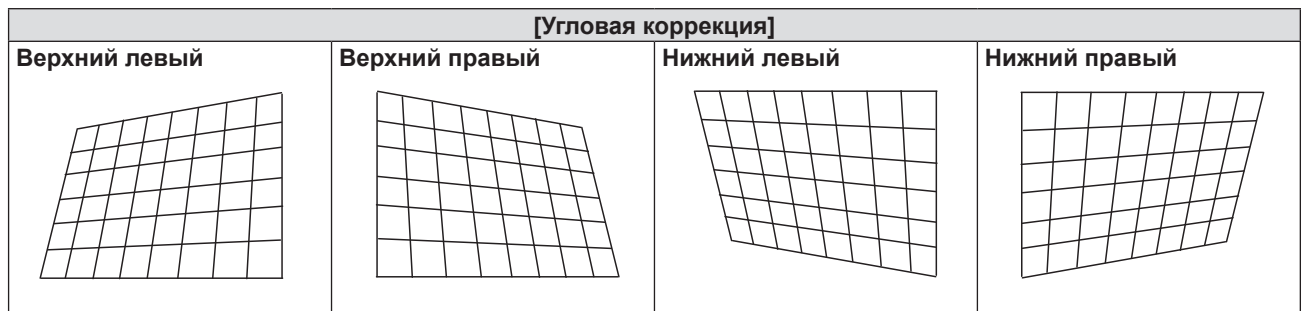

### Примечание





- Красная стрелка указывает направление, в котором корректировалось искажение, а белая стрелка указывает направление, в котором искажение не корректировалось.
- Стрелка исчезает, когда коррекция достигает максимального уровня.

### [Коррекция кривизны]

- 1) Нажмите ▲▼ для выбора пункта [Трапеция].
- 2) Нажмите кнопку <ENTER>.
  - Отобразится экран [Трапеция].
- 3) Нажмите ▲▼ для выбора пункта [Коррекция кривизны].
- 4) Нажмите кнопку <ENTER>.
  - Отобразится экран [Коррекция кривизны].
  - При каждом нажатии кнопки <KEYSTONE> на пульте дистанционного управления или на панели управления параметр переключается в следующем порядке: [Корр. кривизны, усил. X/Y] → [Корр. кривизны, смещ. X] → [Корр. кривизны, смещ. Y].
- 5) Нажмите ▲▼◀▶ для настройки параметра.

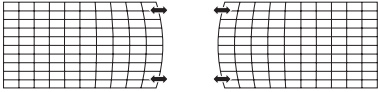
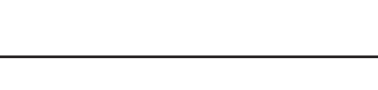
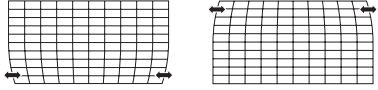
Элементы значений	Действие	Регулировка	
[Корр. кривизны, усил. X/Y]	Нажмите кнопку ▶.	Левая и правая части вертикального изображения будут выпуклыми.	
	Нажмите кнопку ◀.	Левая и правая части вертикального изображения будут вогнутыми.	
	Нажмите кнопку ▲.	Верхняя и нижняя части горизонтального изображения будут выпуклыми.	
	Нажмите кнопку ▼.	Верхняя и нижняя части горизонтального изображения будут вогнутыми.	

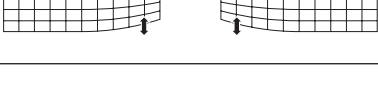
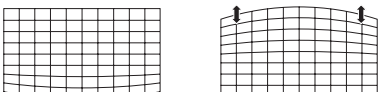

Элементы значений	Действие	Регулировка
[Корр. кривизны, смещ. X]	Нажмите кнопку ►.	Используется для коррекции правой части вертикального изображения. Расширьте верх и низ, сохраняя центральную часть как есть. 
	Нажмите кнопку ◀.	Используется для коррекции левой части вертикального изображения. Расширьте верх и низ, сохраняя центральную часть как есть. 
	Нажмите кнопку ▲.	Используется для коррекции обеих частей вертикального изображения. Расширьте нижние углы, оставив центральную и верхнюю части как есть. 
	Нажмите кнопку ▼.	Используется для коррекции обеих частей вертикального изображения. Расширьте верхние углы, оставив центральную и нижнюю части как есть. 
[Корр. кривизны, смещ. Y]	Нажмите кнопку ►.	Используется для коррекции правой части горизонтального изображения. Расширьте верх и низ, сохраняя центральную часть как есть. 
	Нажмите кнопку ◀.	Используется для коррекции левой части горизонтального изображения. Расширьте верх и низ, сохраняя центральную часть как есть. 
	Нажмите кнопку ▲.	Используется для коррекции обеих частей горизонтального изображения. Расширьте нижние углы, оставив центральную и верхнюю части как есть. 
	Нажмите кнопку ▼.	Используется для коррекции обеих частей горизонтального изображения. Расширьте верхние углы, оставив центральную и нижнюю части как есть. 

### Примечание

- Включена настройка [Трапеция гор./верт.] или [Угловая коррекция]. Если после выполнения настройки [Трапеция гор./верт.] или [Угловая коррекция] настраивается другой параметр, то предыдущее значение настройки сбрасывается.
- Значения [Корр. кривизны, смещ. X] и [Корр. кривизны, смещ. Y] нельзя настраивать независимо. После первоначальной настройки значения [Корр. кривизны, усил. X/Y] настройте значения [Корр. кривизны, смещ. X] и [Корр. кривизны, смещ. Y].
- Нажмите кнопку <KEYSTONE> на панели управления или на пульте во время отображения экрана отдельных настроек функций [Трапеция гор./верт.], [Угловая коррекция] или [Коррекция кривизны]. Экран отдельных настроек будет переключаться следующим образом.  
- [Трапеция гор./верт.] ⇔ [Угловая коррекция] (Верхний левый) ⇔ [Угловая коррекция] (Верхний правый) ⇔ [Угловая коррекция] (Нижний правый) ⇔ [Угловая коррекция] (Нижний левый) ⇔ [Корр. кривизны, усил. X/Y] ⇔ [Корр. кривизны, смещ. X] ⇔ [Корр. кривизны, смещ. Y] ⇔ [Трапеция гор./верт.] ⇔ ...
- В пункте [Трапеция] можно выполнять коррекцию наклона в вертикальном направлении до  $\pm 15^\circ$  и коррекцию наклона в горизонтальном направлении до  $\pm 15^\circ$ . Однако качество изображения ухудшится, станет труднее выполнить фокусировку и потребуются более значительная коррекция. Установите проектор так, чтобы выполнять минимум коррекции.
- Размер экрана тоже изменится, если опция [Трапеция гор./верт.] используется для выполнения различных настроек.
- Соотношение сторон изображения может измениться вследствие коррекции.

### Сброс состояния коррекции параметра [Трапеция]

Отмена состояния, скорректированного с помощью функции настройки экрана, и возврат к заводским настройкам.

- 1) Нажмите ▲▼ для выбора пункта [Трапеция].
- 2) Нажмите кнопку <ENTER>.
  - Отобразится экран [Трапеция].
- 3) Нажмите ▲▼ для выбора пункта [Сбр. знач.].
- 4) Нажмите кнопку <ENTER>.
  - Коррекция трапецеидальных искажений находится в состоянии «отменено».



## [Заставка]

Выбор заставки, регистрация заставки пользователя и безопасность при работе заставки.

- 1) **Нажмите ▲▼ для выбора пункта [Заставка].**
- 2) **Нажмите кнопку <ENTER>.**
  - Отобразится экран [Заставка].
- 3) **Нажмите ▲▼ для выбора параметра.**
  - Элементы значений будут переключаться с каждым нажатием кнопки.

[Выбор заставки]	Выбор заставки для отображения при запуске проектора.
[Снимок экрана]	Регистрация заставки пользователя. Будет сделан снимок проецируемого изображения, которое будет использоваться в качестве заставки при запуске проектора.
[Защита заставки PIN-кодом]	Предотвращение изменения заставки любым пользователем, кроме администратора, с помощью трехзначного PIN-кода заставки.
[Изменить PIN-код заставки]	Изменение PIN-кода заставки.

## [Выбор заставки]

Выбор заставки для отображения при запуске проектора.

- 1) **Нажмите ▲▼ для выбора пункта [Заставка].**
- 2) **Нажмите кнопку <ENTER>.**
  - Отобразится экран [Заставка].
- 3) **Нажмите ▲▼ для выбора пункта [Выбор заставки].**
- 4) **Нажмите кнопку <ENTER>.**
- 5) **Нажмите ▲▼ для выбора параметра.**
  - Элементы значений будут переключаться с каждым нажатием кнопки.

[Выкл.]	При запуске проектора отображается только обратный отсчет.
[По умолчанию]	При запуске проектора отображается заставка Panasonic и обратный отсчет.
[Пользователь]*1	При запуске проектора отображается только изображение, зарегистрированное пользователем.

\*1 Если не зарегистрировать заставку пользователя, параметр [Пользователь] будет недоступен.

### Примечание

- Параметр [Выбор заставки] нельзя установить, если параметр [Защита заставки PIN-кодом] установлен на [Вкл.].

## [Снимок экрана]

Регистрация заставки пользователя для отображения при запуске проектора.

- 1) **Нажмите ▲▼ для выбора пункта [Заставка].**
- 2) **Нажмите кнопку <ENTER>.**
  - Отобразится экран [Заставка].
- 3) **Нажмите ▲▼ для выбора пункта [Снимок экрана].**
  - Отобразите изображение для проекции при запуске проектора.
- 4) **Нажмите кнопку <ENTER>.**
- 5) **Отобразится экран подтверждения: нажмите ▲▼ для выбора [Да], затем нажмите кнопку <ENTER>.**
  - Снимок изображения регистрируется в качестве заставки пользователя на этом проекторе.
  - После снимка изображения параметр [Выбор заставки] получает значение [Пользователь]. В следующий раз заставка пользователя будет отображаться при запуске проектора.

### Примечание

- Поддерживает только входной сигнал в виде неподвижных изображений с компьютера (RGB) и HDMI.
- Снимок изображения возможен не для всех типов входного сигнала.
- Рекомендуется делать снимок изображения с сигналом того же разрешения, что и у экрана проектора (количество точек).  
For PT-TW371R: 1 280 x 800

- Параметр [Снимок экрана] нельзя установить, если параметр [Защита заставки PIN-кодом] установлен на [Вкл.].
- Состояния коррекции параметра [Трапеция] будет временно отменено, если делается снимок изображения.

### [Защита заставки PIN-кодом]

Предотвращение изменения заставки любым пользователем, кроме администратора, с помощью трехзначного PIN-кода заставки.

- 1) **Нажмите ▲▼ для выбора пункта [Заставка].**
- 2) **Нажмите кнопку <ENTER>.**
  - Отобразится экран [Заставка].
- 3) **Нажмите ▲▼ для выбора параметра [Защита заставки PIN-кодом].**
- 4) **Нажмите кнопку <ENTER>.**
  - Отобразится экран входа [PIN-код заставки].
- 5) **Нажмите кнопку <ENTER>.**
- 6) **Введите PIN-код заставки, установленный в пункте «Введите PIN-код заставки».**
  - Для установки PIN-кода заставки в первый раз можно ввести любой трехзначный номер в соответствии с пунктом «Введите PIN-код заставки».

#### ■ Введите PIN-код заставки

- i) **С помощью кнопок ▲▼ можно выбирать числа от 0 до 9.**
  - ii) **Нажмите кнопку <ENTER>.**
    - Фиксированное число поменяется на \*, курсор переместится на следующий символ.
  - iii) **Повторите вышеописанные шаги и введите трехзначное число.**
    - После ввода трехзначного числа переместите курсор на [Установить].
  - iv) **Нажмите кнопку <ENTER>.**
    - Возврат к экрану [Заставка].
- 7) **Нажмите ▲▼ для выбора параметра.**
    - Элементы значений будут переключаться с каждым нажатием кнопки.

[Вкл.]	Выберите этот параметр, чтобы отключить настройки или изменить [Выбор заставки] и [Снимок экрана].
[Выкл.]	Выберите этот параметр, чтобы включить настройки или изменить [Выбор заставки] и [Снимок экрана].

### Внимание

- Исходный PIN-код заставки: «111».
- Периодически меняйте PIN-код заставки, чтобы его трудно было угадать.

### Примечание

- Если вы хотите исправить цифру, нажмите кнопку <MENU>, чтобы сбросить цифру и заново ввести ее.
- Для возврата на экран меню переведите курсор на пункт [Отмена], нажмите кнопку <ENTER>.
- Если вы ввели неверную цифру, цифра (\*) станет красной. Сбросьте, а затем заново введите цифру.

### [Изменить PIN-код заставки]

Изменение PIN-кода заставки.

- 1) **Нажмите ▲▼ для выбора пункта [Заставка].**
- 2) **Нажмите кнопку <ENTER>.**
  - Отобразится экран [Заставка].
- 3) **Нажмите ▲▼ для выбора параметра [Изменить PIN-код заставки].**
- 4) **Нажмите кнопку <ENTER>.**
  - Отобразится экран входа [PIN-код заставки].
- 5) **Нажмите кнопку <ENTER>.**
- 6) **Введите PIN-код заставки, установленный в пункте «Введите PIN-код заставки» (→ стр. 72).**

7) **Нажмите кнопку <ENTER>.**

- Отобразится экран входа [Новый PIN-код заставки].

8) **Введите новый PIN-код заставки, выполнив действия, описанные в разделе «Введите PIN-код заставки».**

**Примечание**

- Если вы хотите исправить цифру, нажмите ▲▼, чтобы сбросить цифру, после чего нажмите ▲▼, чтобы заново ее ввести.
- Для возврата на экран меню переведите курсор на пункт [Отмена], нажмите кнопку <ENTER>.
- Если вы ввели неверную цифру, цифра (\*) станет красной. Сбросьте, а затем заново введите цифру.

**[Безопасность]**

Установите PIN-код во избежание несанкционированного использования проектора сторонними лицами. Экран ввода [PIN-код] отобразится при включении проектора.

1) **Выберите с помощью ▲▼ [Безопасность].**

2) **Нажмите кнопку <ENTER>.**

- Отобразится экран [Безопасность].

3) **Нажмите ▲▼ для выбора параметра.**

- Элементы значений будут переключаться с каждым нажатием кнопки.

[Защита PIN-кодом]	Предотвратите несанкционированное использования проектора третьими лицами, установив PIN-код.
[Изменить PIN-код]	Изменение PIN-кода.

**Внимание**

- Исходный PIN-код: «111».
- Периодически меняйте PIN-код, чтобы его трудно было угадать.
- Чтобы вернуть PIN-код к заводским настройкам, обратитесь за консультацией к дилеру.

**[Защита PIN-кодом]**

Предотвратите несанкционированное использования проектора третьими лицами, установив трехзначный PIN-код.

1) **Выберите с помощью ▲▼ [Безопасность].**

2) **Нажмите кнопку <ENTER>.**

- Отобразится экран [Безопасность].

3) **Выберите с помощью кнопок ▲▼ параметр [Защита заставки PIN-кодом].**

4) **Нажмите кнопку <ENTER>.**

- Отобразится экран входа [PIN-код].

5) **Нажмите кнопку <ENTER>.**

6) **Введите PIN-код, установленный в пункте «Введите PIN-код».**

- Для установки PIN-кода в первый раз можно ввести любое трехзначное число в соответствии с пунктом «Введите PIN-код».

■ **Введите PIN-код**

i) **С помощью кнопок ▲▼ можно выбирать числа от 0 до 9.**

ii) **Нажмите кнопку <ENTER>.**

- Фиксированное число поменяется на \*, курсор переместится на следующий символ.

iii) **Повторите вышеописанные шаги и введите трехзначное число.**

- После ввода трехзначного числа переместите курсор на [Установить].

iv) **Нажмите кнопку <ENTER>.**

- Возврат к экрану [Безопасность].

7) **Нажмите ▲▼ для выбора параметра.**

- Элементы значений будут переключаться с каждым нажатием кнопки.

[Вкл.]	Экран [PIN-код] отобразится при включении проектора. Без ввода PIN-кода проектором управлять нельзя.
[Выкл.]	Без ввода PIN-кода проектором управлять можно.

### Примечание

- Если вы хотите исправить цифру, нажмите кнопку <MENU>, чтобы сбросить цифру и заново ввести ее.
- Для возврата на экран меню переведите курсор на пункт [Отмена], нажмите кнопку <ENTER>.
- Если вы ввели неверную цифру, цифра (\*) станет красной. Сбросьте, а затем заново введите цифру.

### [Изменить PIN-код]

Изменение PIN-кода.

- 1) Выберите с помощью ▲▼ [Безопасность].
- 2) Нажмите кнопку <ENTER>.
  - Отобразится экран [Безопасность].
- 3) Выберите с помощью кнопок ▲▼ параметр [Изменить PIN-код].
- 4) Нажмите кнопку <ENTER>.
  - Отобразится экран входа [PIN-код].
- 5) Введите PIN-код, установленный в пункте «Введите PIN-код» (⇒ стр. 73).
- 6) Нажмите кнопку <ENTER>.
  - Отобразится экран входа [Новый PIN-код].
- 7) Введите новый PIN-код, выполнив действия, описанные в разделе «Введите PIN-код».

### [Упр. питанием]

Переключает проектор в режим ожидания или готовности при продолжительном отсутствии сигнала. Можно выбрать режим ожидания или режим готовности, время ожидания для включения функции управления питанием, а также время ожидания для переключения из режима готовности в режим ожидания.

- 1) Нажмите ▲▼, чтобы выбрать [Упр. питанием].
- 2) Нажмите кнопку <ENTER>.
  - Отобразится экран [Упр. питанием].
- 3) Нажмите ▲▼, чтобы выбрать [Готов], [Выключить] или [Выкл.].

[Готов]	Если в течение 30 секунд нет входного сигнала, отобразится таймер обратного отсчета. По истечении времени, установленного в параметре [Таймер], выключится люминесцентная лампа и проектор перейдет в режим готовности после охлаждения. При поступлении сигнала в режиме готовности или при нажатии любой кнопки, кроме кнопки питания <ϕ/ >, включится люминесцентная лампа и проектор перейдет в режим проецирования. При нажатии кнопки питания <ϕ/ > в режиме готовности проектор переходит в режим ожидания. По истечении времени, установленного в параметре [Обратный отсчет], проектор переключается из режима готовности в режим ожидания.
[Выключить]	Если в течение 30 секунд нет входного сигнала, отобразится таймер обратного отсчета. По истечении времени, установленного в параметре [Таймер], выключится люминесцентная лампа и проектор перейдет в режим ожидания после охлаждения.
[Выкл.]	Отключает функцию управления питанием.

- 4) Нажмите кнопку <ENTER>.
  - Слева от элемента, выбранного в шаге 3), отобразится галочка.
  - Перейдите к Шагу 5), если выбрано значение [Готов] или [Выключить].
- 5) Нажмите ▲▼, чтобы выбрать [Таймер].
- 6) Нажмите кнопку <ENTER>.
- 7) Нажмите ▲▼, чтобы изменить настройки времени параметра [Таймер].
  - При каждом нажатии этой кнопки настройка времени будет изменяться.
  - Можно установить значение времени работы функции управления питанием от 1 до 30 мин с инкрементом 1 мин.
  - Перейдите к шагу 8), если выбрано значение [Готов] на шаге 3).
- 8) Нажмите кнопку <MENU>.
- 9) Нажмите ▲▼, чтобы выбрать [Обратный отсчет].
- 10) Нажмите кнопку <ENTER>.

**11) Нажмите ▲▼, чтобы изменить настройки времени параметра [Обратный отсчет].**

- Элементы значений будут переключаться с каждым нажатием кнопки.
- Можно установить значение времени ожидания до переключения проектора из режима готовности в режим ожидания от 1 до 30 мин с инкрементом 1 мин.
- Если установлено значение [0 Минимум], проектор остается в режиме готовности и не переходит в режим ожидания.

**[Счетчик фильтра]**

Служит для проверки времени наработки воздушного фильтра и настройки цикла очистки воздушного фильтра. Также позволяет сбросить время наработки воздушного фильтра.

**1) Нажмите ▲▼, чтобы выбрать [Счетчик фильтра].**

**2) Нажмите кнопку <ENTER>.**

- Отобразится экран [Счетчик фильтра].

**3) Нажмите ▲▼ для выбора параметра.**

- Элементы значений будут переключаться с каждым нажатием кнопки.

[Счетчик фильтра]	Отображает время наработки фильтра.
[Таймер]	Настраивает цикл очистки фильтра.
[Сброс счетчика]	Сбрасывает время наработки фильтра.

**Настройка параметра [Таймер]**

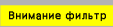
Если требуется периодическая очистка воздушного фильтра, настройте время цикла. Как только время наработки фильтра достигнет установленного значения, на проецируемом экране отобразится значок предупреждения о фильтре [  ].

**1) Нажмите ▲▼, чтобы выбрать [Счетчик фильтра].**

**2) Нажмите кнопку <ENTER>.**

- Отобразится экран [Счетчик фильтра].

**3) Нажмите as, чтобы выбрать [Таймер].**

**4) Нажмите кнопку <ENTER>.**

**5) Нажмите ▲▼, чтобы изменить настройки времени.**

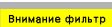
- Элементы значений будут переключаться с каждым нажатием кнопки.  
[Выкл.] → [100 час] → [200 час] → [300 час]
- Значок предупреждения о фильтре [  ] не отображается, если для параметра [Таймер] установлено значение [Выкл.].

**[Сброс счетчика]**

**1) Нажмите ▲▼, чтобы выбрать [Счетчик фильтра].**

**2) Нажмите кнопку <ENTER>.**

- Отобразится экран [Счетчик фильтра].

**3) Нажмите ▲▼, чтобы выбрать [Сброс счетчика фильтра].**

**4) Нажмите кнопку <ENTER>.**

- Отобразится экран [Обнулить счетчик?].

**5) Нажмите ▲▼, чтобы выбрать [Да], а затем нажмите кнопку <ENTER>.**

- Отобразится экран [OK?].

**6) Нажмите ▲▼, чтобы выбрать [Да], а затем нажмите кнопку <ENTER>.**

**[Тестовое изображение]**

Отображает тестовое изображение, встроенное в проектор.

Настройки положения, размера и других факторов не будут отражены в тестовых шаблонах. Перед выполнением различных настроек обязательно спроецируйте входной сигнал.

**1) Нажмите ▲▼, чтобы выбрать [Тестовое изображение].**

**2) Нажмите кнопку <ENTER>.**

- Отобразится экран [Тестовое изображение].

3) Нажмите ▲▼ для выбора параметра.

[Выкл.]	Тестовое изображение не отображается.
[Шкала серого 1]	Выберите тестовый шаблон таким образом, чтобы легко выполнять различные настройки.
[Шкала серого 2]	
[Шкала серого 3]	
[Шкала серого 4]	
[Цветная полоса]	
[Красный]	
[Зеленый]	
[Синий]	
[Сетка]	
[Белые]	
[Черный]	
[Растровый серый]	

4) Нажмите кнопку <ENTER>.

- Отобразится выбранное тестовое изображение и закроется экран меню.

#### Примечание

- Нажмите кнопку <MENU>, чтобы появился экран меню, и выберите [Выкл.] в параметре [Тестовое изображение], чтобы отключить отображение тестового изображения.

#### [Сеть]

Выполните настройку сети перед использованием сетевой функции.

#### [Настройки сети]

Позволяет настроить параметры подключения для использования проводной локальной сети. Для настройки беспроводной локальной сети см. раздел «Подключение через беспроводную локальную сеть» (➔ стр. 87).

1) Нажмите ▲▼, чтобы выбрать [Сеть].

2) Нажмите кнопку <ENTER>.

- Отобразится экран [Сеть].

3) Нажмите кнопку <ENTER>.

- Отобразится экран [Настройки сети].

4) Нажмите ▲▼, чтобы выбрать элемент, и измените настройки в соответствии с инструкциями.

[DHCP]	[Вкл.] Если в сети существует сервер DHCP, к которому подключен проектор, IP-адрес будет получен автоматически. [Выкл.] Если в сети нет сервера DHCP, к которому подключен проектор, настройте [IP-адрес], [Подсеть] и [Шлюз].
[IP-адрес]	Введите IP-адрес, если сервер DHCP не используется.
[Подсеть]	Введите маску подсети, если сервер DHCP не используется.
[Шлюз]	Введите адрес шлюза, если сервер DHCP не используется.
[DNS]	Введите адрес сервера DNS, если сервер DHCP не используется.

5) Нажмите ▲▼, чтобы выбрать [Установить], а затем нажмите кнопку <ENTER>.

- Устанавливаются следующие настройки перед выходом проектора с завода.

[DHCP]	Не горит
[IP-адрес]	192.168.1.100
[Подсеть]	255.255.255.0
[Шлюз]	192.168.1.1
[DNS]	192.168.1.1

#### Примечание

- Перед использованием сервера DHCP убедитесь в том, что сервер DHCP уже работает.
- Чтобы узнать IP-адрес, подсеть и шлюз, обратитесь к сетевому администратору.

## [Сетевая информация]

1) Нажмите ▲▼, чтобы выбрать [Сеть].

2) Нажмите кнопку <ENTER>.

- Отобразится экран [Сеть], на котором следует подтвердить следующие элементы.

[MAC-адрес]	Отображает MAC-адрес проектора.
[IP-адрес]	Отображает текущий IP-адрес проектора.
[SSID]*1	Отображает символьную строку SSID проектора при подключении к беспроводной локальной сети.
[IP-адрес беспроводной сети]*1	Отображает IP-адрес установленного в проектор беспроводного модуля при подключении к беспроводной локальной сети.

\*1 Отображается, если установлен беспроводной модуль (модель №: ET-WML100) из дополнительных принадлежностей.

## [Пульт ДУ]

Эта функция предотвращает помехи при одновременном использовании нескольких проекторов или видеоприборов.

1) Нажмите ▲▼, чтобы выбрать [Пульт ДУ].

2) Нажмите кнопку <ENTER>.

- Отобразится экран [Пульт ДУ].

3) Нажмите ▲▼ для выбора значения одного параметра.

- В данном проекторе предусмотрено семь различных кодов для пульта дистанционного управления: [ВСЕ], [Код 1] – [Код 6].

[Все]	Выбирайте это значение для управления проектором без указания номера ID.
[Код 1] – [Код 6]	Выберите это значение, чтобы задать номер ID конкретного проектора, которым нужно управлять индивидуально.

4) Нажмите кнопку <ENTER>.

- Параметр [Пульт ДУ] настроен.

### Примечание

- Чтобы задать номер ID для индивидуального управления проектором, номер ID на пульте дистанционного управления должен совпадать с номером ID проектора.
- Если в качестве номера ID выбрано значение [ВСЕ], проектор будет работать независимо от номера ID, указанного для пульта дистанционного управления. Если используются несколько проекторов и номера ID установлены на [ВСЕ], то ими нельзя будет управлять отдельно от проекторов, имеющих другие номера ID.
- Инструкции по установке номера ID на пульте дистанционного управления см. в разделе «Установка номеров ID пульта дистанционного управления» (➔ стр. 50).

## [Заводские настройки]

Восстановление заводских установок по умолчанию для различных настроек.

1) Нажмите ▲▼, чтобы выбрать [Заводские настройки].

2) Нажмите кнопку <ENTER>.

- Отобразится экран [Вернуться к заводским настройкам?].

3) Нажмите ▲▼, чтобы выбрать [Да], а затем нажмите кнопку <ENTER>.

- Отобразится экран [OK?].

4) Нажмите ▲▼, чтобы выбрать [Да], а затем нажмите кнопку <ENTER>.

- Отобразится сообщение [Подождите] и запустится операция сброса параметров, после завершения которой это сообщение исчезнет.

### Внимание

- После выполнения функции [Заводские настройки] обязательно выключите проектор (➔ стр. 42), отсоедините шнур питания от розетки, а затем включите проектор, чтобы задействовать начальные значения параметров.

### Примечание

- Параметры PIN-код, PIN-код заставки, [Выбор заставки], заставка пользователя, время наработки лампы и время наработки фильтра не будут сброшены в заводские настройки даже при выполнении функции [Заводские настройки].



## Меню [Memory Viewer]

В главном меню выберите [Memory Viewer], а затем выберите элемент подменю.  
См. «Навигация по меню» (→ стр. 52), чтобы узнать о работе экрана меню.

### Примечание

- Меню [Memory Viewer] доступно, только когда выбран вход Memory Viewer.
- За исключением [Настроить слайд], измененные настройки меню вступают в силу только после нажатия кнопки [Применить].

### [Настроить слайд]

Запуск слайд-шоу.

- 1) Нажмите ▲▼, чтобы выбрать [Настроить слайд].
- 2) Нажмите кнопку <ENTER>.
  - Запустится слайд-шоу.

### [Эффект смены слайдов]

Настройка эффекта смены слайдов при смене изображений в слайд-шоу.

- 1) Нажмите ▲▼, чтобы выбрать [Эффект смены слайдов].
- 2) Нажмите кнопку <ENTER>.
- 3) Нажмите ▲▼ для выбора параметра.
  - Элементы значений будут переключаться с каждым нажатием кнопки.

[Скатитесь]	Смена изображения сверху вниз.
[Вправо]	Смена изображения слева направо.

### [Порядок сортировки]

Устанавливает порядок отображения изображений в слайд-шоу.

- 1) Нажмите ▲▼, чтобы выбрать [Порядок сортировки].
- 2) Нажмите кнопку <ENTER>.
- 3) Нажмите ▲▼ для выбора параметра.
  - Элементы значений будут переключаться с каждым нажатием кнопки.

[По расширению]	Воспроизведение файлов по возрастанию в зависимости от расширения.
[По размеру]	Воспроизведение файлов или папок по возрастанию в зависимости от размера.
[По времени]	Воспроизведение файлов или папок по возрастанию в зависимости от времени создания.
[По названию]	Воспроизведение файлов или папок по возрастанию в зависимости от имени.

### [Вращение]

Настройка направления поворота изображения.

- 1) Нажмите ▲▼, чтобы выбрать [Вращение].
- 2) Нажмите кнопку <ENTER>.
- 3) Нажмите ▲▼ для выбора параметра.
  - Элементы значений будут переключаться с каждым нажатием кнопки.

[Без вращения]	Поворот отключен.
[270 град.]	Поворот на 270 градусов по часовой стрелке.
[180 град.]	Поворот на 180 градусов.
[90 град.]	Поворот на 90 градусов по часовой стрелке.

### [Оптимально]

Включение или выключение масштабирования изображения по размеру проецируемого экрана.

- 1) Нажмите ▲▼, чтобы выбрать [Оптимально].
- 2) Нажмите кнопку <ENTER>.



3) **Нажмите ▲▼ для выбора параметра.**

- Элементы значений будут переключаться с каждым нажатием кнопки.

[Вкл.]	Отображение изображения в полноэкранном режиме при горизонтальном или вертикальном расположении с сохранением соотношения сторон.
[Выкл.]	Отображение изображения в нормальном размере.

**[Повтор]**

Настройка повторного воспроизведения слайд-шоу.

1) **Нажмите ▲▼, чтобы выбрать [Повтор].**

2) **Нажмите кнопку <ENTER>.**

3) **Нажмите ▲▼ для выбора параметра.**

- Элементы значений будут переключаться с каждым нажатием кнопки.

[Вкл.]	После воспроизведения последнего файла воспроизведение повторяется с первого файла.
[Выкл.]	После воспроизведения последнего файла открывается экран миниатюр.

**[Применить]**

Применение настроек слайд-шоу.

1) **Нажмите ▲▼, чтобы выбрать [Применить].**

2) **Нажмите кнопку <ENTER>.**

- Вступят в силу настройки всех элементов, кроме [Настроить слайд].

# Меню [Информация]

В главном меню выберите пункт [Информация].

См. «Навигация по меню» (→ стр. 52), чтобы узнать о работе экрана меню.

## [Информация]

Отображение состояния проектора.

### 1) Нажмите ▲▼, чтобы выбрать [Информация].

- Отобразится экран [Информация].
- Также можно нажать кнопку <INFO.> на пульте дистанционного управления. (→ стр. 47)

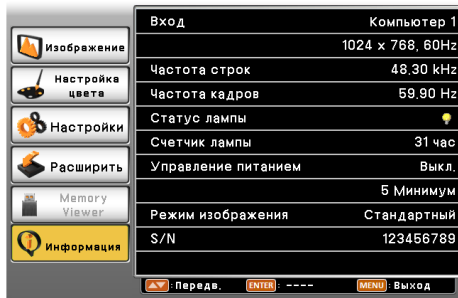

[Вход]	Отображает выбранный источник входного сигнала и информацию о системе.
[Частота строк]	Отображает горизонтальную частоту входного сигнала в кГц. При отсутствии сигнала отображается [- - - -].
[Частота кадров]	Отображает вертикальную частоту входного сигнала в Гц. При отсутствии сигнала отображается [- - - -].
[Статус лампы]	Отображает настройки параметра [Управление лампой].
[Счетчик лампы]	Отображает время наработки лампы. (При использовании режима [lightbulb icon] (Экономичный)) отображается преобразованное время наработки.)
[Упр. питанием]	Отображает настройки параметра [Упр. питанием].
[Режим изображения]	Отображает настройки параметра [Режим изображения].
[S/N]	Отображает серийный номер проектора. Серийный номер используется для обслуживания проектора.

## **Раздел 5 Принцип действия функций**

---

В этом разделе описываются принципы действия некоторых функций.

## О функции Memory Viewer

Функция Memory Viewer позволяет отображать неподвижные изображения, сохраненные на USB-накопителе, как проецируемые изображения.

### Что можно проецировать при помощи функции Memory Viewer

Функция Memory Viewer поддерживает следующие типы файлов.

	Расширение	Формат	Описание
Изображение	jpg/jpeg	Кодирование базовой линии, 24 бит Прогрессивный RGB, 24 бит	Разрешение: от 8 x 8 до 10 000 x 10 000 Разрешение: от 8 x 8 до 1 280 x 800
	bmp	На основе палитры, 1, 4, 8 бит, RGB 24, 32 бит	Максимальное разрешение: 1 280 x 800
	png	Истинная цветопередача, 24 бит / 48 бит	Максимальное разрешение: 1 280 x 800
	gif	На основе палитры, 1, 4, 8 бит,	Палитра — 24-битные цветовые пространства; Максимальное разрешение: 1 280 x 800
	tif / tiff	—	Максимальное разрешение: 1 280 x 800

#### Примечание

- Максимальный размер файла для воспроизведения — 2 ГБ.
- Общее количество папок/файлов, которые можно распознать на проекторе, не превышает 500.
- Файлы, защищенные с помощью технологии DRM (Digital Rights Management), воспроизвести невозможно.
- Воспроизведение файла может оказаться невозможным, даже если файл записан в поддерживаемом формате.

### Меры предосторожности при использовании USB-накопителя

Соблюдайте изложенные ниже правила.

- Не храните USB-накопитель или его крышку в доступных для детей местах. Их проглатывание может привести к удушью.
- При появлении дыма или непонятного запаха извлеките внешний USB-накопитель из проектора и свяжитесь с продавцом.
- Не допускайте контакта USB-накопителя с водой, маслами или химикатами. Это может привести к короткому замыканию или пожару.
- Не вставляйте посторонние или металлические предметы в USB-разъем. Это может привести к потере или повреждению данных.
- При чтении данных с USB-накопителя не извлекайте его из проектора. Это может привести к потере или повреждению данных.
- Не оставляйте USB-накопитель в местах с высокой влажностью или запыленностью.
- Не оставляйте USB-накопитель в местах, где накапливается статическое электричество или присутствует электромагнитное излучение.

#### Примечание

- Совместимо с USB-накопителями торгового качества.
- Нельзя использовать другие форматы, кроме FAT16 и FAT32.

### Подключение USB-накопителя

1) Плотно вставьте USB-накопитель в разъем <USB A (VIEWER/WIRELESS)>.

#### Внимание

- Обращайте внимание на ориентацию разъема при подключении USB-накопителя во избежание его повреждения.
- Вставляйте USB-накопитель непосредственно в разъем <USB A (VIEWER/WIRELESS)> проектора. Не используйте USB-удлинители или USB-концентраторы.

### Извлечение USB-накопителя

1) Убедитесь, что индикатор на USB-накопителе не мигает, затем извлеките накопитель.

#### Внимание

- Учитывайте следующие моменты при извлечении USB-накопителя.
  - Если на подключенном к проектору USB-накопителе мигает индикатор, значит, проектор в настоящее время считывает с него данные. Не извлекайте USB-накопитель из проектора, пока мигает индикатор.
  - Если на используемом USB-накопителе не предусмотрена функция контроля, например индикатор, то невозможно определить, используется ли USB-накопитель проектором в данный момент. В этом случае перед его извлечением закройте Memory Viewer или выключите проектор.

- Не рекомендуется часто вставлять и извлекать USB-накопитель в течение короткого периода времени. После подключения подождите 5 секунд, прежде чем извлекать USB-накопитель. Если необходимо снова подключить его, подождите 5 секунд после извлечения. Проектору требуется 5 секунд для распознавания USB-накопителя.

### Отображение экрана Memory Viewer

- 1) **Нажмите кнопку <MEMORY VIEWER/USB DISPLAY/NETWORK> на пульте дистанционного управления, чтобы переключить источник входного сигнала на Memory Viewer.**
  - Также можно нажать кнопку <INPUT/ENTER> на панели управления и выбрать источник входного сигнала в меню «Вход».
- 2) **Вставьте USB-накопитель непосредственно в разъем <USB A (VIEWER/WIRELESS)>.**
  - Отобразится экран ожидания «please press RC ENTER», и в левой нижней части экрана появится значок USB-накопителя.
- 3) **Нажмите кнопку <ENTER> на пульте дистанционного управления.**
  - На экране отобразятся миниатюры корневого каталога USB-накопителя.

### Воспроизведение изображений

- 1) **Нажмите ▲▼◀▶ на пульте дистанционного управления, чтобы выбрать файл для воспроизведения на экране Memory Viewer.**
- 2) **Нажмите кнопку <ENTER> на пульте дистанционного управления.**
  - Изображение отобразится в полноэкранный режим.
- 3) **Нажмите ▶ для перехода к следующему изображению или ◀ для возврата к предыдущему изображению.**
- 4) **Нажмите кнопку <ENTER> на пульте дистанционного управления.**
  - Произойдет возврат на экран миниатюр.

#### Примечание

- Если записанное количество пикселей меньше максимального количества отображаемых точек<sup>\*1</sup>, изображение будет увеличено с сохранением соотношения сторон.
- Если записанное количество пикселей больше максимального количества отображаемых точек<sup>\*1</sup>, изображение будет уменьшено с сохранением соотношения сторон.
- Если записанное количество пикселей соответствует максимальному количеству отображаемых точек<sup>\*1</sup>, изображение не будет изменено и его качество не ухудшится.

\*1 Максимальное количество отображаемых точек для разных моделей.  
PT-TW371R: 1280 x 800

### Запуск слайд-шоу

Все изображения из одной папки будут воспроизводиться автоматически в соответствии с настройками [Порядок сортировки], [Эффект смены слайдов] и прочими из меню [Memory Viewer].

- 1) **Нажмите ▲▼◀▶ на пульте дистанционного управления, чтобы выбрать файл.**
- 2) **Нажмите кнопку <MENU>, чтобы выбрать [Memory Viewer] → [Настроить слайд].**
- 3) **Нажмите кнопку <ENTER> на пульте дистанционного управления.**
  - Запустится слайд-шоу.
  - Нажмите кнопку <ENTER>, чтобы вернуться на экран миниатюр.

#### Примечание

- Если во время воспроизведения слайд-шоу нажать кнопку <MENU>, оно остановится и отобразится меню. Воспроизведение возобновится при выходе из меню.
- Если файлы воспроизводятся в режиме слайд-шоу на второй или последующих страницах миниатюр, то при изменении настроек в меню [Memory viewer] слайд-шоу возобновится с первого файла на первой странице миниатюр.

### Завершение работы Memory Viewer

- 1) **Нажмите ▲▼◀▶, чтобы выбрать миниатюру  в левом верхнем углу экрана.**
- 2) **Нажмите кнопку <ENTER> на пульте дистанционного управления.**
  - Произойдет возврат на экран ожидания «please press RC ENTER».
  - В зависимости от длины пути для возврата на экран ожидания, возможно, потребуется повторить шаги 1) и 2).

#### Примечание

- Также для выхода из Memory Viewer можно переключиться на любой другой вход, кроме Memory Viewer.

## Функция USB Display

Функция USB Display позволяет проецировать изображения и воспроизводить звук с компьютера через кабель-переходник USB.

При использовании функции USB Display на компьютерах под управлением Mac OS аудиовыход отключен.

### Использование на компьютерах под управлением Windows

#### ■ Операционная среда

ОС	Windows 7 32/64-разрядная, Windows 8.1 32/64-разрядная, Windows 10 32/64-разрядная
ЦП	Intel Core 2 Duo 2,0 ГГц или более быстрый совместимый процессор
Свободное место на жестком диске	20 МБ или больше
Дисплей	Разрешение: 640 x 480 или больше, 1 600 x 1 200 или меньше

- Надлежащая работа всех компьютеров, соответствующих вышеуказанным требованиям, не гарантируется.

### Проецирование USB Display

#### Примечание

- Нельзя одновременно использовать функцию USB Display и программу Presenter Light. Перед использованием функции USB Display закройте программу Presenter Light.

- 1) Подключите разъем <USB B (DISPLAY)> проектора к компьютеру с помощью USB-кабеля.
- 2) Нажмите кнопку <MEMORY VIEWER/USB DISPLAY/NETWORK> на пульте дистанционного управления, чтобы переключить источник входного сигнала на USB Display.
  - Также можно нажать кнопку <INPUT/ENTER> на панели управления и выбрать источник входного сигнала в меню «Вход».
  - Экран запуска автоматически отобразится встроенным драйвером проектора. После этого необходимо выполнить установку в соответствии с инструкциями на экране. Отображение экрана автоматической установки зависит от настроек компьютера. На этом этапе выберите «Выполнить autorun.exe». Если автоматический запуск отключен, дважды щелкните по файлу «autorun.exe» в папке «USB Display».
  - Будет проецироваться экран компьютера.
- 3) Щелкните по значку драйвера  на панели задач (правый нижний угол экрана компьютера) и выберите нужный элемент во всплывающем меню.
  - Всплывающее меню отображается только на английском языке.
  - Элементы, отображенные серым цветом, недоступны.

[Active audio] / [Disable audio]	Включение или выключение передачи звука с компьютера.
[Play video] / [Pause video]	Переключение между воспроизведением и приостановкой изображения.
[Start] / [Stop]	Включение или выключение передачи изображения с компьютера.
[Exit]	Выделено серым и не может быть выбрано.

#### Примечание

- Подготовка к проецированию компьютерного экрана займет некоторое время.
- Подключайте USB-кабель непосредственно в USB-разъем компьютера. Он не будет работать при подключении через USB-концентратор.
- Во время проецирования экрана компьютера возможно принудительное изменение разрешения в зависимости от используемого компьютера и проектора.
- Если при использовании входа USB Display выполняется недопустимая операция, отобразится значок , сообщающий о том, что невозможно выполнить эту операцию.

### Завершение работы USB Display

- 1) После завершения работы функции USB Display отсоедините USB-кабель.
  - При отсоединении USB-кабеля нет необходимости следовать процедуре «Remove hardware safely».

## Использование на компьютерах под управлением Mac OS

### ■ Операционная среда

ОС	OS X 10.11, macOS Sierra / High Sierra
ЦП	Intel Core 2 Duo 2,0 ГГц или более быстрый процессор
Свободное место на жестком диске	20 МБ или больше
Дисплей	Разрешение: 640 x 480 или больше, 1 600 x 1 200 или меньше

- Надлежащая работа всех компьютеров, соответствующих вышеуказанным требованиям, не гарантируется.

### Проецирование USB Display

- 1) Подключите разъем <USB B (DISPLAY)> проектора к компьютеру с помощью USB-кабеля.
- 2) Нажмите кнопку <MEMORY VIEWER/USB DISPLAY/NETWORK> на пульте дистанционного управления, чтобы переключить источник входного сигнала на USB Display.
  - Также можно нажать кнопку <INPUT/ENTER> на панели управления и выбрать источник входного сигнала в меню «Вход».
  - На компьютере будет установлен виртуальный диск с именем «USB Display».
- 3) Дважды щелкните по файлу «Monitor.app» на установленном виртуальном диске.
  - Будет проецироваться экран компьютера.
- 4) Щелкните правой кнопкой мыши по значку драйвера  в панели Dock компьютера и выберите нужный элемент во всплывающем меню.
  - Элементы, отображенные серым цветом, недоступны.

[Active audio] / [Disable audio]	Аудиовыход отключен.
[Play video] / [Pause video]	Переключение между воспроизведением и приостановкой изображения.
[Start] / [Stop]	Включение или выключение передачи изображения с компьютера.
[Options]	Настройка параметров «Keep in Dock», «Open at Login» или «Show in Finder».
[Show All Windows]	Временно отобразить фоновое изображение компьютера на весь экран.
[Hide] / [Show]	Настройка отображения значка драйвера USB.
[Quit]	Завершает работу USB Display.

### Примечание

- Подготовка к проецированию компьютерного экрана займет некоторое время.
- Подключайте USB-кабель непосредственно в USB-разъем компьютера. Он не будет работать при подключении через USB-концентратор.
- Во время проецирования экрана компьютера возможно принудительное изменение разрешения в зависимости от используемого компьютера и проектора.
- Если при использовании входа USB Display выполняется недопустимая операция, отобразится значок , сообщающий о том, что невозможно выполнить эту операцию.
- На некоторых компьютерах нельзя установить виртуальный диск на рабочем столе. В этом случае откройте [Finder] и найдите «USB Display» в разделе [УСТРОЙСТВА].

## Сетевое подключение

Этот проектор оснащен функцией подключения по сети, которая позволяет выполнять следующие действия при подключении к компьютеру. Беспроводной модуль (модель №: ET-WML100) из дополнительных принадлежностей необходим, если вы хотите использовать сетевую функцию в беспроводной сети.

### • Веб-управление

При доступе к проектору с компьютера можно выполнять настройки и регулировки, просматривать состояния проектора и т. д. Подробные сведения см. в разделе «Функция веб-управления» (➔ стр. 90).

### • Multi Monitoring & Control Software

Это прикладное программное обеспечение для мониторинга и управления несколькими устройствами отображения (проектором или дисплеем), подключенными к интрасети.

Также можно использовать подключаемый программный модуль «Early Warning Software», контролирующий состояние устройств отображения и их периферийных устройств в интрасети. Он обнаруживает признаки неполадок такого оборудования и уведомляет о них пользователя.

Для получения дополнительной информации посетите веб-сайт Panasonic (<https://panasonic.net/cns/projector/>).

### • Программное обеспечение для передачи изображений

С помощью программного обеспечения Panasonic для передачи изображений можно проецировать картинку, передаваемую с устройства.

Для получения дополнительной информации об использовании прикладного программного обеспечения для передачи изображений «Presenter Light», совместимого с компьютерами под управлением Windows, см. инструкцию по эксплуатации ПО «Presenter Light». Чтобы загрузить ПО «Presenter Light», зайдите на проектор через веб-браузер.

Для получения дополнительной информации см. «О программе Presenter Light» (➔ стр. 89). Программное обеспечение и инструкции по эксплуатации можно загрузить с нашего веб-сайта (<https://panasonic.net/cns/projector/>).

Для получения дополнительной информации о программном обеспечении для передачи изображений «Wireless Projector», совместимом с устройствами iPad, iPhone, iPod touch и Android, посетите веб-сайт Panasonic (<https://panasonic.net/cns/projector/>).

### • PjLink

С помощью протокола PjLink можно отправлять запросы об операциях или состоянии проектора с компьютера. Подробные сведения см. в разделе «Использование протокола PjLink» (➔ стр. 106).

## При подключении через проводную локальную сеть

### Пример подключения

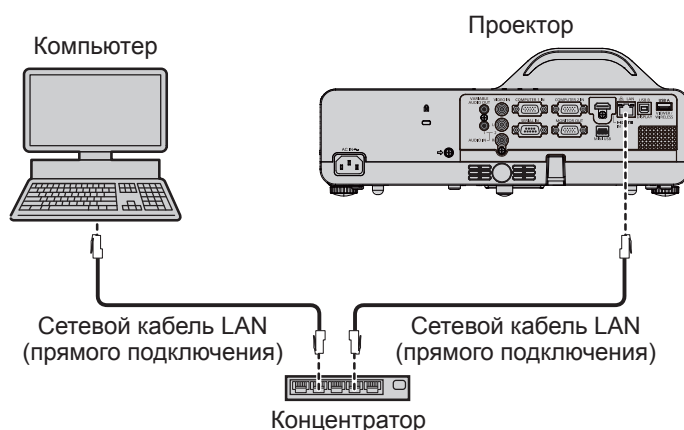

### ■ Название и назначение разъема <LAN>

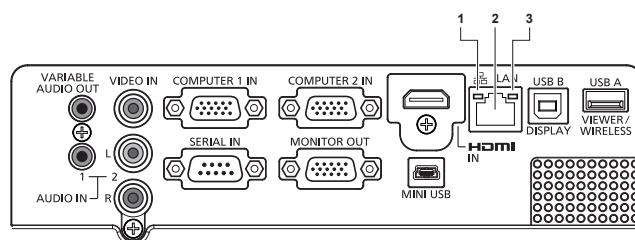

#### 1 Индикатор LAN LINK/ACT (желтый)

Загорается при подключении.  
Мигает при передаче и получении данных.

#### 2 Разъем <LAN> (10BASE-T/100BASE-TX)

Используется для подключения сетевого кабеля.

#### 3 Индикатор LAN 10/100 (зеленый)

Загорается при подключении к 100BASE-TX.



### Внимание

- Если сетевой кабель LAN подключен напрямую к проектору, то сетевое подключение должно быть выполнено внутри помещения.
- При подключении кабелей к разъемам <HDMI IN> и <USB B (DISPLAY)> могут возникнуть сложности с извлечением сетевого кабеля, подключенного к разъему <LAN>. При извлечении сетевого кабеля из разъема <LAN> сначала отключите кабель, подключенный к разъему <HDMI IN> или <USB B (DISPLAY)>.

### Примечание

- Для использования функции проводной локальной сети необходим сетевой кабель LAN.
- Используйте экранированный кабель локальной сети (кабель STP), соответствующий категории 5 или выше.
- Используйте кабель локальной сети длиной не более 100 м.

### Настройки проектора

- 1) Используйте сетевой кабель (прямого подключения) для подключения проектора к компьютеру.
- 2) Включите проектор.
- 3) Настройте меню [Расширить] → [Сеть] → [Настройки сети].
  - Более подробную информацию см. в меню [Расширить] → [Сеть] (→ стр. 76).

### Примечание

- Перед подключением к существующей сети согласуйте этот вопрос с администратором сети.
- Проводную и беспроводную сеть нельзя использовать в одном сегменте.
- Ниже приведены заводские настройки по умолчанию.

[DHCP]	Не горит
[IP-адрес]	192.168.1.100
[Подсеть]	255.255.255.0
[Шлюз]	192.168.1.1
[DNS]	192.168.1.1

### Настройка компьютера

- 1) Включите компьютер.
- 2) Выполните настройку сети согласно инструкциям системного администратора.
  - Если используются настройки проектора по умолчанию, компьютер можно использовать со следующими сетевыми настройками.

[IP-адрес]	192.168.1.101
[Подсеть]	255.255.255.0
[Шлюз]	192.168.1.1

### При подключении по беспроводной сети

Беспроводной модуль (модель №: ET-WML100) из дополнительных принадлежностей необходим, если вы хотите использовать сетевую функцию в беспроводной сети.

- К беспроводной сети можно подключить только один проектор.

### Пример подключения

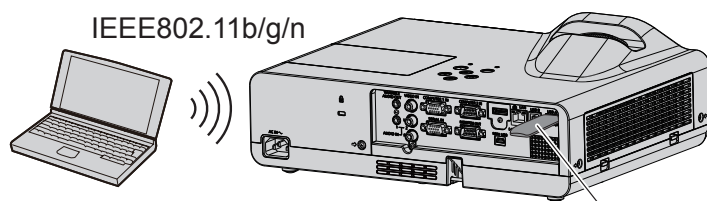

Беспроводной модуль из дополнительных принадлежностей  
(Модель №: ET-WML100)

### Подготовка и проверка проектора

- 1) Включите проектор.
- 2) Подключите беспроводной модуль (модель №: ET-WML100) из дополнительных принадлежностей в разъем <USB A (VIEWER/WIRELESS)>.

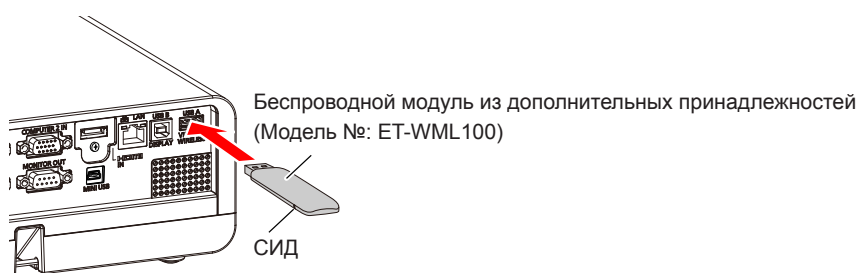

**3) Нажмите кнопку <MEMORY VIEWER/USB DISPLAY/NETWORK> на пульте дистанционного управления для переключения на вход Сеть.**

- Отобразится экран режима ожидания сетевого входа. На экране режима ожидания отображается пароль входа в систему (автоматически сгенерированное четырехзначное число), имя проектора PROJECTOR (нельзя изменить), IP-адрес (беспроводной сети) и IP-адрес (проводной сети).
- Также можно нажать кнопку <INPUT/ENTER> на панели управления для отображения экрана источника входа, а затем с помощью ▲▼ выбрать [Сеть].

Экран режима ожидания сетевого входа

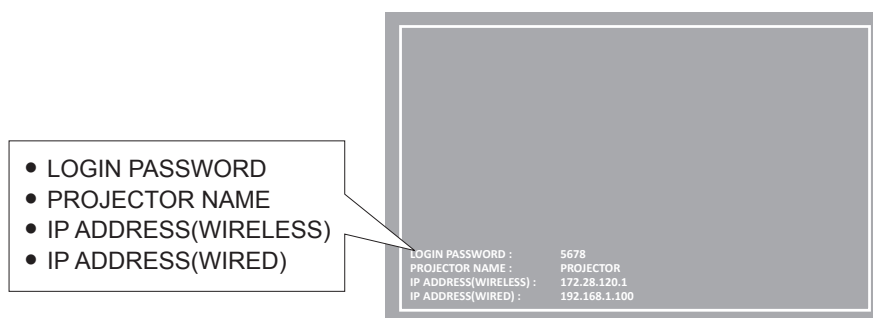

**Внимание**

- Не перемещайте и не перевозите проектор с подсоединенным беспроводным модулем. Это может привести к повреждению беспроводного модуля.
- Голубой светодиодный индикатор беспроводного модуля не горит, когда проектор находится в режиме ожидания, он загорается при включении питания и мигает при передаче данных по беспроводной сети. Не извлекайте беспроводной модуль, пока мигает светодиодный индикатор.
- Если при использовании сетевого входа выполняется недопустимая операция, отобразится значок , сообщающий о том, что невозможно выполнить эту операцию. В этом случае нажмите кнопку <MENU> и выполните функцию из меню.

**Примечание**

- Установленное имя проектора «PROJECTOR» нельзя изменить.
- Беспроводную и проводную сеть нельзя использовать в одном сегменте.
- Настройки беспроводного модуля:

[SSID]	NetworkDisplay
[Канал]	1
[IP-адрес]	172.28.120.1
[Подсеть]	255.255.255.0
[Шлюз]	0.0.0.0
[Шифрование точки доступа]	Отсутствует

**Настройка компьютера**

- 1) Включите компьютер.**
- 2) Выполните настройку сети согласно инструкциям системного администратора.**
  - Настройте параметры сети для компьютера и проектора с помощью данных, полученных от системного администратора.
- 3) Подключитесь к сети, которая была настроена для проектора.**
  - Если используется компьютер, щелкните по панели задач  (в правом нижнем углу экрана) и выберите имя, указанное в параметре [SSID] на проекторе.
  - Проверьте [SSID] в меню [Расширить] → [Сеть] → [Сетевая информация] данного проектора.

**Примечание**

- При использовании любой программы подключения к беспроводной сети, которая соответствует стандарту ОС, следуйте инструкциям по эксплуатации программы.

## О программе Presenter Light

(Беспроводной модуль (модель №: ET-WML100) из дополнительных принадлежностей необходим, если вы хотите использовать сетевую функцию в беспроводной сети.)

С помощью программного обеспечения для передачи изображений «Presenter Light», поддерживающего компьютеры под управлением Windows, можно передавать изображение и звук на проектор по проводной или беспроводной сети\*1.

\*1 При передаче изображения и звука могут возникать шумы и прерывания звука. В этом случае в настройках звука программного обеспечения выберите режим без звука.

### Загрузка «Presenter Light» на компьютер

- 1) Запустите веб-браузер на компьютере.
- 2) Введите IP-адрес, установленный на проекторе, в поле адреса веб-браузера.
  - Отобразится экран [Система сетевой трансляции].
- 3) Нажмите [Загрузить].
  - Отобразится экран загрузки программы «Presenter Light».

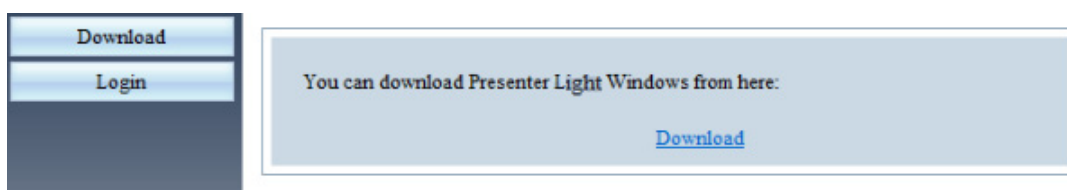

- 4) Нажмите [Загрузить].
  - Отобразится экран подтверждения загрузки сжатого файла «Presenter Light.zip».
- 5) Сохраните и распакуйте файл «Presenter Light.zip».
  - После распаковки появится папка «Presenter Light», содержащая исполняемый файл «Presenter Light.exe», и папка «License», содержащая лицензии с открытым исходным кодом, используемые для программного обеспечения «Presenter Light».
  - Запустите файл «Presenter Light.exe», чтобы использовать программное обеспечение Presenter Light. Для удобства сохраните программу или создайте ярлык. Устанавливать программное обеспечение на компьютер не требуется.

### Примечание

- Чтобы узнать больше об использовании программного обеспечения «Presenter Light» или загрузить его последнюю версию, посетите веб-сайт Panasonic (<https://panasonic.net/cns/projector/>).

## Функция веб-управления

(Беспроводной модуль (модель №: ET-WML100) из дополнительных принадлежностей необходим, если вы хотите использовать сетевую функцию в беспроводной сети.)

С помощью функций веб-управления можно выполнять с компьютера следующие операции.

- Установка и настройка проектора
- Отображение состояния проектора
- Настройка отправки электронных сообщений

### Примечание

- Для использования функции передачи сообщений по электронной почте необходима связь с почтовым сервером. Заблаговременно проверьте, можно ли использовать электронную почту.

### Компьютер, который можно использовать для настройки

Для использования функции веб-управления требуется веб-браузер. Заблаговременно проверьте, можно ли использовать ваш веб-браузер.

ОС	Совместимый веб-браузер
Windows	Internet Explorer 11.0 Microsoft Edge
ОС Mac	Safari 8.0/9.0/10.0/11.0

### Доступ из веб-браузера

- 1) Запустите веб-браузер на компьютере.
- 2) Введите IP-адрес, установленный на проекторе, в поле адреса веб-браузера.
  - Отобразится экран [Network Display System] (веб-управление).
- 3) Нажмите [Login] и введите пароль в столбце [Password].
  - По умолчанию установлено имя пользователя «admin» (нельзя изменить) и пароль «admin».

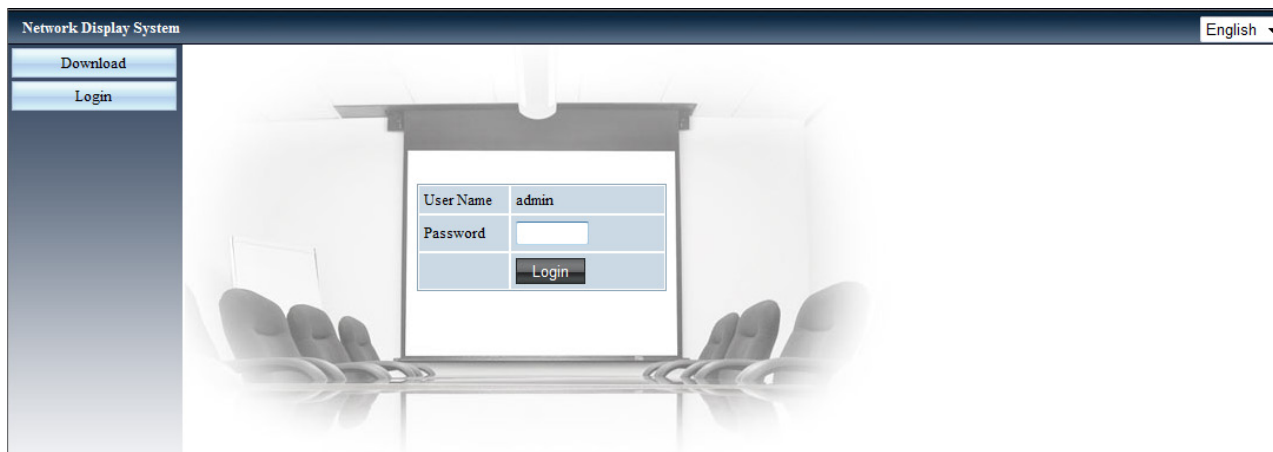

- 4) Нажмите [Login].
  - Отобразится страница [System Status].

### Примечание

- В правом верхнем углу веб-браузера можно выбрать язык (только английский, японский, китайский для традиционного письма и китайский для упрощенного письма).
- Не выполняйте настройки и управление одновременно с нескольких запущенных веб-браузеров. Не настраивайте проектор и не управляйте им с нескольких компьютеров.
- Сначала измените пароль. (восемь однобайтовых символов) (➔ стр. 84)
- Если экран веб-управления не отображается, обратитесь к сетевому администратору.

## Описание каждого параметра

Network Display System > System Status		Logout
System Status	Model Name	1
General Setup	Versions	2
Picture Setup	Firmware Version	3
Image Setup	LAN Status	4
Alert Setup	IP Address	5
Mail Setup	Subnet	6
Network Setup	Gateway	7
	Wire MAC Address	8
	Wireless Status	
	SSID	Wireless LAN Invalid
	Channel	Wireless LAN Invalid
	IP address	Wireless LAN Invalid
	Subnet	Wireless LAN Invalid
	Gateway	Wireless LAN Invalid
	Wireless MAC Address	Wireless LAN Invalid

- 1 **[Logout]**  
Нажмите, чтобы выйти из веб-управления.
- 2 **[System Status]**  
При нажатии на этот элемент отобразится страница [System Status].
- 3 **[General Setup]**  
При нажатии на этот элемент отобразится страница [General Setup].
- 4 **[Picture Setup]**  
При нажатии на этот элемент отобразится страница [Picture Setup].
- 5 **[Image Setup]**  
При нажатии на этот элемент отобразится страница [Image Setup].
- 6 **[Alert Setup]**  
При нажатии на этот элемент отобразится страница [Alert Setup].
- 7 **[Mail Setup]**  
При нажатии на этот элемент отобразится страница [Mail Setup].
- 8 **[Network Setup]**  
При нажатии на этот элемент отобразится страница [Network Setup].

## Страница [System status]

Отображение состояния следующих элементов проектора.

Network Display System > System Status		Logout
System Status	Model Name	1
General Setup	Versions	2
Picture Setup	Firmware Version	0.08
Image Setup	LAN Status	3
Alert Setup	IP Address	172.16.161.208
Mail Setup	Subnet	255.255.254.0
Network Setup	Gateway	172.16.160.1
	Wire MAC Address	7c:6f:f8:15:72:ab
	Wireless Status	4
	SSID	Wireless LAN Invalid
	Channel	Wireless LAN Invalid
	IP address	Wireless LAN Invalid
	Subnet	Wireless LAN Invalid
	Gateway	Wireless LAN Invalid
	Wireless MAC Address	Wireless LAN Invalid

- 1 **[Model Name]**  
Отображает номер модели проектора.
- 2 **[Versions]**  
Отображает версию микропрограммы проектора.
- 3 **[LAN Status]**  
Отображает состояние подключения проводной сети.
- 4 **[Wireless Status]**  
Отображает состояние подключения беспроводной сети.

## Страница [General Setup]

Здесь можно менять пароль функции веб-управления, включать или выключать питание и переключать вход.

- |  |  |
|--|--|
| <p>1 <b>[Enter Old password]</b><br/>Ввод текущего пароля.</p> <p>2 <b>[Enter New password]</b><br/>Ввод нового пароля.</p> <p>3 <b>[Confirm New password]</b><br/>Повторный ввод нового пароля для подтверждения.</p> | <p>4 <b>[Apply]</b><br/>Обновление настроек.</p> <p>5 <b>[Power]</b><br/>Включение/выключение питания.</p> <p>6 <b>[Source Select]</b><br/>Переключение источников входного сигнала проектора.</p> |
|--|--|

## Страница [Picture Setup]

- |   |   |
|---|---|
| <p>1 <b>[Brightness]</b><br/>Настройка яркости проецируемого изображения.</p> <p>2 <b>[Contrast]</b><br/>Настройка контрастности проецируемого изображения.</p> <p>3 <b>[Sharpness]</b><br/>Настройка четкости проецируемого изображения.</p> | <p>4 <b>[Color]</b><br/>Настройка насыщенности цветов проецируемого изображения.</p> <p>5 <b>[Tint]</b><br/>Настройка телесных тонов проецируемого изображения.</p> <p>6 <b>[Color temperature]</b><br/>Настройка цветовой температуры проецируемого изображения.</p> |
|---|---|

Network Display System > Image Setup		Logout
System Status	Aspect Normal	1
General Setup	Fine sync (0 --- 31) 30	2
Picture Setup	H Position (-5 --- 5) 0	3
Image Setup	V Position (-5 --- 5) 0	4
Alert Setup	H.Size (-15 --- 15) 0	5
Mail Setup	Freeze On Off	6
Network Setup	Auto PC adj.	7
	V Keystone (-60 --- 60) 0	8
	H Keystone (-30 --- 30) 0	9
	Curved correction XGain (-40 --- 40) 0	10
	Curved correction YGain (-40 --- 40) 0	
	Curved correction XOffset_x (0 --- 1279) 640	
	Curved correction XOffset_y (0 --- 799) 400	
	Curved correction YOffset_x (0 --- 1279) 640	
	Curved correction YOffset_y (0 --- 799) 400	
	Comer correction TopLeft_x (0 --- 1279) 0	11
	Comer correction TopLeft_y (0 --- 799) 0	
	Comer correction TopRight_x (0 --- 1279) 1279	
	Comer correction TopRight_y (0 --- 799) 0	
	Comer correction BottomLeft_x (0 --- 1279) 0	
	Comer correction BottomLeft_y (0 --- 799) 799	
	Comer correction BottomRight_x (0 --- 1279) 1279	
	Comer correction BottomRight_y (0 --- 799) 799	

- |   |   |
|---|---|
| <p><b>1 [Aspect]</b><br/>Переключение соотношения сторон проецируемого изображения.</p> <p><b>2 [Fine sync]</b><br/>Настройка точной синхронизации проецируемого изображения.</p> <p><b>3 [H Position]</b><br/>Настройка горизонтального положения проецируемого изображения.</p> <p><b>4 [V Position]</b><br/>Настройка вертикального положения проецируемого изображения.</p> <p><b>5 [H.Size]</b><br/>Настройка общего числа точек по горизонтали проецируемого изображения.</p> <p><b>6 [Freeze]</b><br/>Включение и выключение функции стоп-кадра.</p> | <p><b>7 [Auto PC adj.]</b><br/>Выполнение автоматической настройки компьютера.</p> <p><b>8 [V Keystone]</b><br/>Коррекция трапецидальных искажений по вертикали.</p> <p><b>9 [H Keystone]</b><br/>Коррекция трапецидальных искажений по горизонтали.</p> <p><b>10 [Curved correction]</b><br/>Коррекция подушкообразного или бочкообразного искажения проецируемого изображения.</p> <p><b>11 [Comer correction]</b><br/>Коррекция четырех углов проецируемого изображения.</p> |
|---|---|



## Страница [Alert Setup]

Здесь можно настроить содержимое электронного письма для уведомления о неисправности проектора.

- |   |   |
|---|---|
| <ol style="list-style-type: none"> <li>1 <b>[Alert Type]</b><br/>Выбор типа оповещения.</li> <li>2 <b>[Alert Mail Notification]</b><br/>Добавление оповещения по эл. почте при передаче.</li> <li>3 <b>[Mail Subject]</b><br/>Введите тему электронного письма. (До 100 однобайтовых знаков)</li> </ol> | <ol style="list-style-type: none"> <li>4 <b>[Mail Content]</b><br/>Введите содержание электронного письма, связанного с выбранным параметром [Alert Type], и нажмите [Alert]. (До 255 однобайтовых знаков)</li> <li>5 <b>[Apply]</b><br/>Нажмите [Apply], чтобы сохранить данные, введенные в полях [Mail Subject] и [Mail Content].</li> </ol> |
|---|---|

### Примечание

- Поля [Mail Subject] и [Mail Content] не поддерживают двухбайтовые символы (например, символы корейского, китайского и японского языков).

## Страница [Mail Setup]

- |  |  |
|--|--|
| <ol style="list-style-type: none"> <li>1 <b>[Mail Server]</b><br/>Введите IP-адрес SMTP-сервера. (До 39 однобайтовых знаков)</li> <li>2 <b>[User Name]</b><br/>Введите имя пользователя. (До 19 однобайтовых знаков)</li> <li>3 <b>[Password]</b><br/>Введите пароль. (До 19 однобайтовых знаков)</li> </ol> | <ol style="list-style-type: none"> <li>4 <b>[To]</b><br/>Введите получателей электронного письма. Если вы хотите отправить электронное письмо нескольким адресатам, разделите их точкой с запятой (;). (До 299 однобайтовых знаков)</li> <li>5 <b>[Test Mail]</b><br/>Нажмите [Test Mail], чтобы отправить тестовое письмо по электронной почте.</li> <li>6 <b>[Apply]</b><br/>Нажмите [Apply], чтобы сохранить данные после каждого ввода.</li> </ol> |
|--|--|

### Примечание

- Если сервер не поддерживает проверку подлинности входа расширенного протокола SMTP, функция электронной почты будет выключена.
- Если сервер не поддерживает расширенный протокол SMTP, поле [User Name] является обязательным, а [Password] — необязательным.
- Если тестовое электронное письмо не отправлено, проверьте правильность настроек.



Страница [Network Setup]

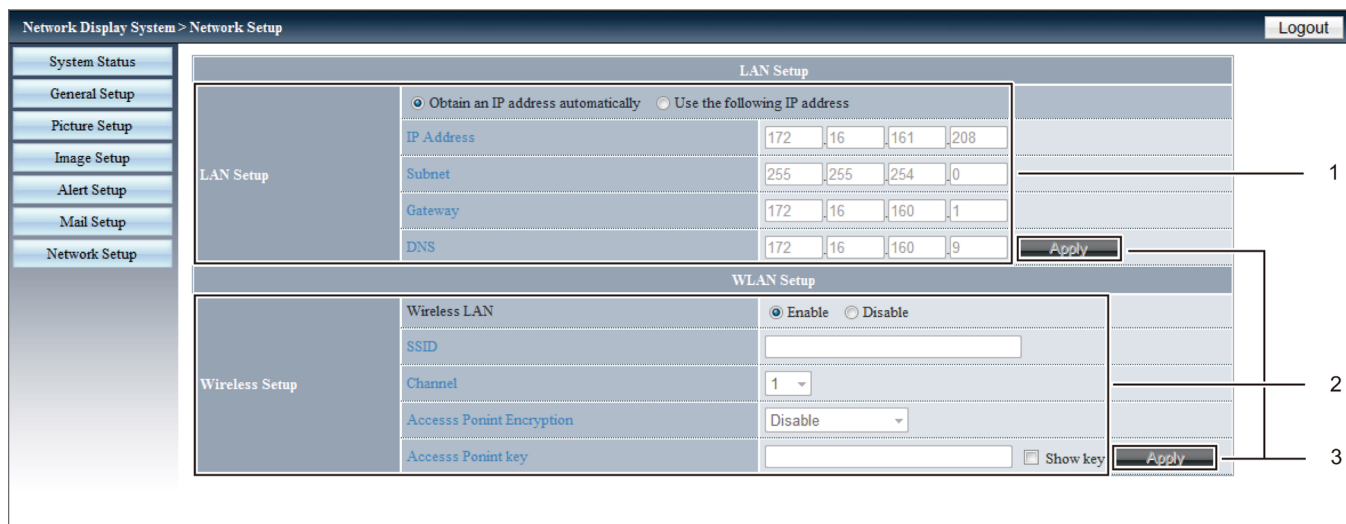

1 [LAN Setup]

Задаёт параметры проводной локальной сети.

**[Obtain an IP address automatically] / [Use the following IP address]**

Выберите пункт [Obtain an IP address automatically], чтобы включить DHCP-клиент.

**[IP Address]**

Введите IP-адрес, если сервер DHCP не используется.

**[Subnet]**

Введите маску подсети, если сервер DHCP не используется.

**[Gateway]**

Введите адрес шлюза по умолчанию, если сервер DHCP не используется.

**[DNS]**

Введите сервер DNS, если сервер DHCP не используется.

Можно использовать следующие знаки: числа (от 0 до 9), точка (.)

(Пример: 192.168.0.253)

2 [Wireless Setup]

Задаёт параметры беспроводной локальной сети.

**[Wireless LAN]**

Выберите [Enable], чтобы включить беспроводную сеть.

**[SSID]**

Символьную строку можно менять, когда проектор подключен.

**[Channel]**

Выберите используемый канал от [1] до [11].

**[Access Point Encryption]**

Выберите [Disable], если шифрование отключено.

Выберите [WPA2PSK\_AES], если шифрование включено.

**[Access Point key]**

Введите ключ шифрования. (от 8 до 63 буквенно-цифровых символов)

Установите флажок [Show key], чтобы сделать символы видимыми.

3 [Apply]

Обновление настроек.

Примечание

- Изменение настроек LAN при подключению к LAN может вызвать обрыв соединения.
- При выполнении команды [Заводские настройки] значения параметров [Wireless Setup] сбрасываются до заводских настроек.
- Шифрование беспроводной сети отключается перед отгрузкой проектора с завода. Если вы хотите использовать для связи беспроводную сеть, в целях обеспечения безопасности рекомендуется установить в разделе [Wireless Setup] шифрование [WPA2PSK-AES].

# Раздел 6 Обслуживание

---

В этом разделе описаны методы проверки проектора при возникновении неисправностей, действия при техническом обслуживании и замене блоков.

## Индикаторы питания/предупреждения

При возникновении неисправности внутри проектора индикаторы питания <ON(G)/STANDBY(R)> и предупреждения <WARNING> проинформируют об этом свечением или миганием. Проверьте состояние индикаторов и устраните указанные неисправности следующим образом.

### Внимание

- Перед устранением неисправностей выключите питание, следуя указаниям, приведенным в разделе «Выключение питания проектора» (➔ стр. 42).

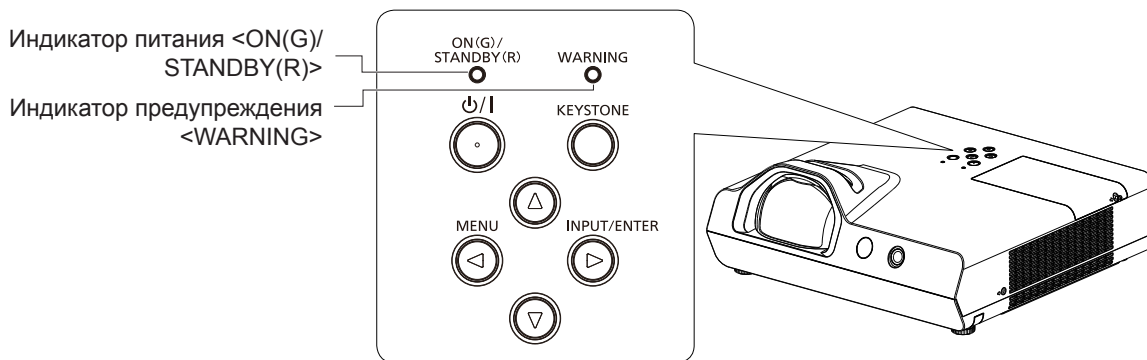

Индикатор питания <ON(G)/STANDBY(R)>		Индикатор предупреждения <WARNING>	Состояние	Причина	Решение
Не горит		Не горит	Шнур питания не подключен к розетке.	--	Подключите шнур питания к розетке.
Красный	Мигает	Горит красным цветом	Пришло время замены лампового блока.	<ul style="list-style-type: none"> <li>• Индикатор загорается, когда время наработки лампы достигает 20 000 часов (если для параметра [Управление лампой] установлено значение [💡 (Экономичный)]).</li> </ul>	<ul style="list-style-type: none"> <li>• Замените ламповый блок.</li> </ul>
	Мигает	Мигает красным цветом.	Время замены лампы превышено, поэтому проектор будет автоматически выключаться.	<ul style="list-style-type: none"> <li>• Индикатор мигает, когда время наработки лампы достигает 22 000 часов (если для параметра [Управление лампой] установлено значение [💡 (Экономичный)]).</li> </ul>	
Зеленый	Горит	Горит красным цветом	Отображается время замены лампового блока. (Проецирование)	<ul style="list-style-type: none"> <li>• Отображается ли значок предупреждения о необходимости замены лампы  при включении или выключении проектора?</li> <li>• Индикатор загорается, когда время наработки лампы достигает 20 000 часов (если для параметра [Управление лампой] установлено значение [💡 (Экономичный)]).</li> </ul>	<ul style="list-style-type: none"> <li>• Замените ламповый блок.</li> </ul>
	Горит	Мигает красным цветом.	Время замены лампы превышено, поэтому проектор будет автоматически выключаться.	<ul style="list-style-type: none"> <li>• Индикатор мигает, когда время наработки лампы достигает 22 000 часов (если для параметра [Управление лампой] установлено значение [💡 (Экономичный)]).</li> </ul>	
	Мигает	Не горит	Шнур питания подключен, а лампа выключена. (Режим готовности)	<ul style="list-style-type: none"> <li>• Параметр [Упр. питанием] установлен на [Готов]. При поступлении сигнала в режиме готовности или при нажатии любой кнопки, кроме кнопки питания &lt;⏻/ &gt;, включится люминесцентная лампа и проектор перейдет в режим проецирования. При нажатии кнопки питания &lt;⏻/ &gt; в режиме готовности проектор переходит в режим ожидания. (➔ стр. 74)</li> </ul>	

Индикатор питания <ON(G)/STANDBY(R)>	Индикатор предупреждения <WARNING>	Состояние	Причина	Решение	
Оранжевый	Горит	Не горит	Обнаружено ненормальное состояние проектора, включение невозможно. (Предупреждение)	--	<ul style="list-style-type: none"> <li>Если проектор выключен, отсоедините шнур питания и обратитесь к поставщику.</li> </ul>
	Горит	Горит	Неисправность в схеме контрастного затвора для ирисовой диафрагмы. (Предупреждение)	--	<ul style="list-style-type: none"> <li>Выключите проектор, отключите шнур питания и обратитесь к поставщику.</li> </ul>
	Мигает	Мигает	Обнаружена неисправность в лампе или в питании лампы, невозможно включить проектор. (Предупреждение)	<ul style="list-style-type: none"> <li>Вы включили питание снова сразу после его выключения?</li> </ul>	<ul style="list-style-type: none"> <li>Подождите некоторое время, пока люминесцентная лампа охладится, а затем включите проектор.</li> </ul>
				<ul style="list-style-type: none"> <li>Неисправность в схеме лампы. Изменялось ли напряжение источника питания? (Падение)</li> </ul>	<ul style="list-style-type: none"> <li>Выключите проектор и отключите шнур электропитания, а затем свяжитесь с дилером.</li> </ul>
Мигает	Не горит	<p>Высокая внутренняя температура. (Предупреждение)</p> <p>Если температура продолжает расти и на экране отображается значок предупреждения о фильтре <sup>*1</sup>, то через некоторое время проектор может выключиться автоматически.</p>	<ul style="list-style-type: none"> <li>Отверстие забора/выпуска воздуха заблокировано?</li> <li>Высокая температура в помещении?</li> <li>Блок воздушного фильтра засорился?</li> </ul>	<ul style="list-style-type: none"> <li>Уберите все предметы, блокирующие отверстие забора/выхода воздуха.</li> <li>Установите проектор в месте с температурой окружающей среды от 5°C (41°F) до 40°C (104°F).</li> <li>Не используйте проектор на высоте более 2 700 м (8 858') над уровнем моря.</li> <li>Очистите или замените блок воздушного фильтра.</li> </ul>	

\*1 Независимо от времени, заданного в меню [Расширить] → [Счетчик фильтра], значок предупреждения воздушного фильтра  отображается при повышении внутренней температуры, и если температура не уменьшится, значок будет отображаться в течение 10 секунд каждые 5 минут.

### Примечание

- Если индикатор предупреждения <WARNING> продолжает гореть или мигать после того, как эти меры приняты (проектор выключен, шнур питания отсоединен), обратитесь к поставщику для проведения ремонта.
- Если индикатор питания <ON(G)/STANDBY(R)> продолжает гореть или мигать оранжевым цветом после того, как эти меры приняты (проектор выключен, шнур питания отсоединен), обратитесь к поставщику для проведения ремонта.

# Обслуживание/замена

## Перед выполнением обслуживания/замены

- При проведении технического обслуживания или замены компонентов обязательно отключайте питание и отсоединяйте вилку шнура питания от розетки. (➔ стр. 42)
- При проведении работ с источником питания всегда соблюдайте процедуру «Выключение питания проектора» (➔ стр. 42).

## Обслуживание

### Наружный корпус

Вытрите грязь и пыль мягкой сухой тканью.

- Если грязь прилипла, смочите ткань в воде и тщательно ее выжмите перед вытиранием. Вытрите проектор насухо сухой тканью.
- Не используйте бензин, разбавитель или спирт, а также другие растворители или бытовые чистящие средства. Их использование может привести к повреждению корпуса.
- При использовании химически обработанных тканей следуйте их инструкциям.

### Передняя стеклянная поверхность объектива

С помощью мягкой чистой ткани сотрите грязь и пыль с передней поверхности объектива.

- Не используйте ткань с абразивной поверхностью, а также влажную, маслянистую или пыльную ткань.
- Не прилагайте усилий при вытирании объектива, так как он хрупкий.
- Не используйте бензин, разбавитель или спирт, а также другие растворители или бытовые чистящие средства. Их использование может привести к ухудшению состояния объектива.

### Внимание

- Твердые предметы или чрезмерные усилия могут повредить объектив. Проявляйте осторожность при уходе за этими компонентами.



#### НЕ ПРОТИРАЙТЕ ОБЪЕКТИВ ВО ВРЕМЯ РАБОТЫ.

Очистка объектива во время работы может привести к прилипанию к нему посторонних предметов или повредить его поверхность.

### Блок воздушного фильтра

Выполняйте обслуживание воздушного фильтра в следующих случаях.

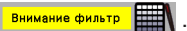
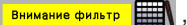
- По истечении времени, установленного в меню [Расширить] → [Счетчик фильтра], отобразится значок предупреждения фильтра .
- Если засорился воздушный фильтр, индикатор питания мигает оранжевым цветом или отображается значок предупреждения фильтра , через некоторое время проектор выключится автоматически.

### Внимание

- Перед выполнением обслуживания воздушного фильтра обязательно отключите питание.
- Убедитесь в том, что проектор находится в устойчивом положении, и выполните замену в безопасном месте, где блок воздушного фильтра не будет поврежден в случае падения.

### Извлечение блока воздушного фильтра



Рис. 1



Рис. 2

#### 1) Снимите крышку воздушного фильтра. (Рис. 1)

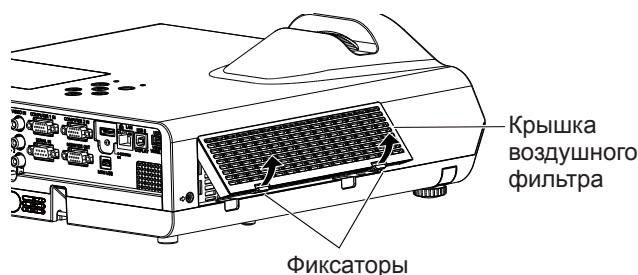
- Вытяните крышку воздушного фильтра с крючка проектора, слегка нажимая вверх на выступы крышки воздушного фильтра, и откройте его в направлении, указанном стрелкой на рисунке.

## 2) Извлеките блок воздушного фильтра.

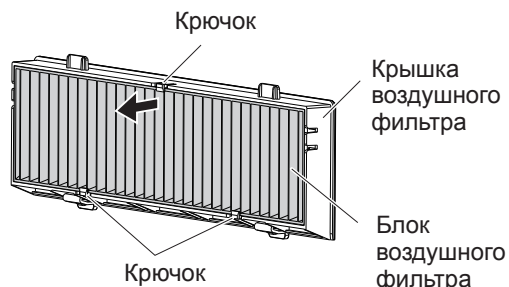
- Воздушный фильтр закреплен тремя крючками. Возьмитесь за волокно воздушного фильтра с глухой стороны с одним крючком, затем вытяните воздушный фильтр из крышки воздушного фильтра в направлении стрелки. (Рис. 2)
- После извлечения блока воздушного фильтра удалите крупные посторонние предметы и пыль из отсека воздушного фильтра и впускного воздушного отверстия проектора.

### Чистка блока воздушного фильтра

Извлеките блок воздушного фильтра, выполнив процедуру, описанную в «Извлечение блока воздушного фильтра».

#### 1) Очистите блок воздушного фильтра.

- Очистите блок воздушного фильтра от грязи и пыли с помощью пылесоса.
- Не мойте блок воздушного фильтра.



### Установка блока воздушного фильтра

#### 1) Установите новый блок воздушного фильтра на крышку воздушного фильтра.

- Внутренняя и наружная части воздушного фильтра различаются. Совместите красную метку на блоке воздушного фильтра с красной меткой на крышке воздушного фильтра.

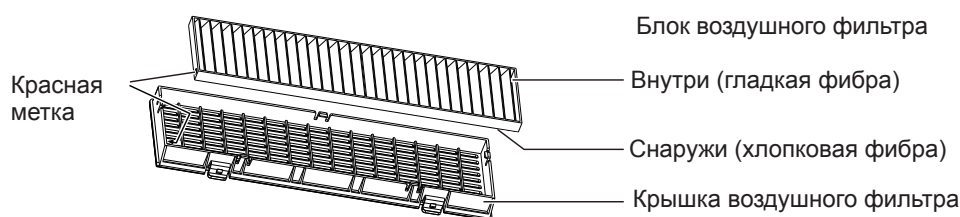

- Вставьте блок воздушного фильтра со стороны с двумя крючками, затем надавите на блок воздушного фильтра с другой стороны по направлению к глухой стороне с одним крючком.

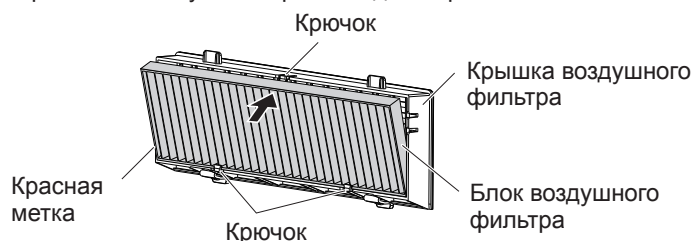

#### 2) Установите крышку воздушного фильтра на проектор.

- Выполните шаг 1) из «Извлечение блока воздушного фильтра» (➔ стр. 99) в обратном порядке.
- Убедитесь, что крышка воздушного фильтра плотно закрыта.

### Сброс счетчика фильтра

Обязательно сбросьте счетчик фильтра после очистки блока воздушного фильтра.

- 1) Вставьте вилку шнура питания в розетку и нажмите кнопку питания <⏻/|>.
- 2) Нажмите кнопку <MENU> для отображения главного меню, потом нажмите ▲▼, чтобы выбрать [Расширить].
- 3) Нажмите кнопку <INPUT/ENTER> на панели управления или кнопку <ENTER> на пульте дистанционного управления, а затем нажмите ▲▼, чтобы выбрать [Счетчик фильтра].
- 4) Нажмите кнопку <INPUT/ENTER> на панели управления или кнопку <ENTER> на пульте дистанционного управления, а затем нажмите ▲▼, чтобы выбрать [Сброс счетчика].
- 5) Нажмите кнопку <INPUT/ENTER> на панели управления или кнопку <ENTER> на пульте дистанционного управления.
  - Отобразится сообщение с подтверждением [Обнулить счетчик?].
- 6) Нажмите ▲▼, чтобы выбрать [Да], затем нажмите кнопку <INPUT/ENTER> на панели управления

или кнопку <ENTER> на пульте дистанционного управления.

- Отобразится экран [OK?].

7) Нажмите ▲▼, чтобы выбрать [Да], затем нажмите кнопку <INPUT/ENTER> на панели управления или кнопку <ENTER> на пульте дистанционного управления.

- Счетчик фильтра будет сброшен, а время наработки фильтра установлено на 0 часов.

### Внимание

- Не разбирайте блок воздушного фильтра.
- При установке блока воздушного фильтра убедитесь в устойчивости проектора и обеспечьте безопасную среду, даже в случае падения блока воздушного фильтра.
- Перед использованием проектора убедитесь, что блок воздушного фильтра установлен правильно. Если он не установлен, в проектор попадут грязь и пыль, что может стать причиной неисправности.

### Примечание

- Сбросьте счетчик фильтра после очистки воздушного фильтра. Иначе фактическое время наработки фильтра будет недействительным.
- Замените блок воздушного фильтра новым сменным блоком фильтра (модель №: ET-RFL300), если он поврежден или не удается удалить загрязнения при очистке.

## Замена блока

### Ламповый блок

Ламповый блок является расходным компонентом. Информацию о цикле замены см. в разделе «Когда необходимо заменить лампу» (→ стр. 101)

Для приобретения сменного лампового блока (модель №: ET-LAL510) обратитесь к поставщику.

### Предупреждение

**Не выполняйте замену горячей лампы. (Ждите не менее одного часа после использования.)**

Внутренняя часть под крышкой может быть очень горячей. Будьте осторожны во избежание травм в виде ожогов.

### Примечания относительно замены лампового блока

- При замене лампового блока потребуется крестообразная отвертка.
- Поскольку проекционная лампа сделана из стекла, она может взорваться при падении или ударе о твердый предмет. Будьте осторожны.
- Не разбирайте ламповый блок и не изменяйте его конструкцию.
- При замене лампы обязательно держите ее за ручку, поскольку ее поверхность остроконечная, а форма – вытянутая.
- Лампа может разорваться. Заменяйте лампу аккуратно, чтобы стеклянные детали лампы не рассыпались. Закрепляя проектор на потолке, не работайте под лампой и не выполняйте работы, когда ваше лицо находится рядом с лампой.
- Лампа содержит ртуть. При утилизации использованных ламповых блоков обратитесь к местными органам власти или поставщику, чтобы узнать о правильных способах утилизации.

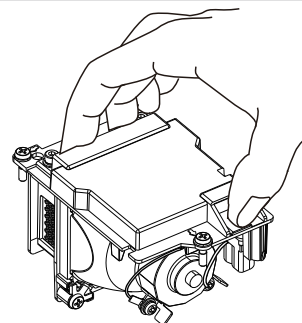

### Внимание

- Компания Panasonic не несет ответственности за какие-либо повреждения или неисправности изделия, возникшие в результате использования ламповых блоков, изготовленных не компанией Panasonic. Используйте только рекомендованные ламповые блоки.

### Примечание

- Номера моделей принадлежностей и дополнительных принадлежностей могут быть изменены без уведомления.

### Когда необходимо заменить лампу

Ламповый блок является расходным компонентом. Поскольку со временем яркость лампы постепенно уменьшается, необходимо регулярно менять блок лампы.

Время наработки лампы отображается в поле [Счетчик лампы] на экране [Информация] (→ стр. 80).

Предполагаемый срок службы до замены, отображаемый в поле [Счетчик лампы], составляет 20 000 часов, однако в зависимости от индивидуальных характеристик лампы, условий эксплуатации и окружающей среды она может выйти из строя и раньше. Рекомендуется заранее подготовить сменный блок лампы.

Время, отображаемое в поле [Счетчик лампы], представляет собой общее время, а реальное время использования, отображаемое в полях [💡 (Нормальное)], [💡 (Экономичный)] или [💡 (Тихий)], преобразуется во время работы в поле [💡 (Экономичный)]. Обратите внимание, что они не отображаются по отдельности.

Время, отображаемое в поле [Счетчик лампы], = «Время наработки лампы в режиме [💡 (Нормальное)]» × 2  
+ «Время наработки лампы в режиме [💡 (Экономичный)]» +  
«Время наработки лампы в режиме [💡 (Тихий)]» × 2





Фактическое время использования, когда в поле [Счетчик лампы] отображается значение 20 000 часов, означает следующее. Когда для параметра [Управление лампой] установлено значение [💡 (Нормальное)] без переключения в другие режимы = 10 000 часов.



Когда для параметра [Управление лампой] установлено значение [💡 (Экономичный)] без переключения в другие режимы = 20 000 часов.

Когда для параметра [Управление лампой] установлено значение [💡 (Тихий)] без переключения в другие режимы = 10 000 часов.

Если продолжать использовать ламповый блок после того, как время, отображаемое в поле [Счетчик лампы], превысит 22 000 часов, лампа будет автоматически выключаться примерно через 10 минут после включения питания, поскольку ее дальнейшая работа способна вызвать сбой в работе проектора.

Время, отображаемое в поле [Счетчик лампы]	Экранное меню	Индикатор <WARNING>
От 19 700 до 20 000 часов	<ul style="list-style-type: none"> <li>Значок замены лампы 💡🔧 отображается в течение 10 секунд. При нажатии любой кнопки в течение 10 секунд значок исчезнет.</li> <li>Значок замены лампы 💡🔧 будет отображаться в течение 4 секунд после переключения источника входного сигнала и включения проектора.</li> </ul>	--
От 20 000 до 22 000 часов	<ul style="list-style-type: none"> <li>Значок предупреждения о необходимости замены лампы  отображается в течение 10 секунд. При нажатии любой кнопки в течение 10 секунд значок исчезнет.</li> <li>Значок предупреждения о необходимости замены лампы  будет отображаться в течение 4 секунд после переключения источника входного сигнала и включения проектора.</li> </ul>	Горит красным цветом. (Индикатор не светится в режиме ожидания)
Более 22 000 часов	<ul style="list-style-type: none"> <li>Значок предупреждения о необходимости замены лампы  отображается в течение 10 секунд. При нажатии любой кнопки в течение 10 секунд значок исчезнет.</li> <li>Значок предупреждения о необходимости замены лампы  будет отображаться в течение 4 секунд после переключения источника входного сигнала и включения проектора.</li> <li>Лампа автоматически выключается примерно через 10 минут после включения питания.</li> </ul>	Мигает красным цветом. (Индикатор не светится в режиме ожидания)

### Примечание

- Значок замены лампы и значок предупреждения о необходимости замены лампы не отображаются в режимах «Стоп-кадр» и «Отключение сигнала».
- Период эксплуатации лампы в 20 000 часов, отображаемый в поле [Счетчик лампы], является примерной оценкой, его точность не гарантируется.

### Замена лампы

#### Внимание

- При потолочном креплении проектора следите, чтобы лицо не находилось близко к проектору.
- При замене лампового блока не извлекайте или не откручивайте винты кроме тех, которые указаны в инструкции.
- Надежно прикрепите ламповый блок и крышку лампы.

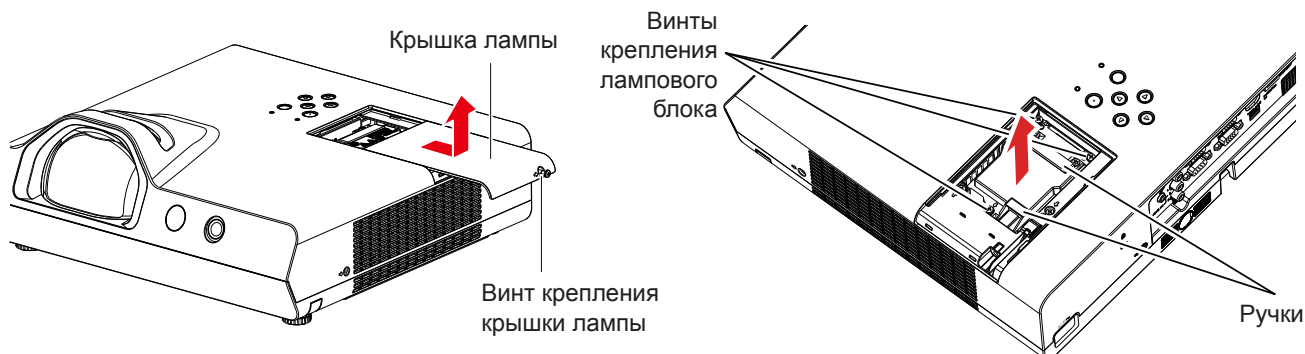

- Выключите питание, как описано в разделе «Выключение питания проектора» (➔ стр. 42). Отсоедините сетевой шнур от розетки.**
  - Подождите хотя бы один час и убедитесь, что ламповый блок и область вокруг него остыли.
- С помощью крестообразной отвертки ослабьте крепежные винты крышки лампы (×1) так, чтобы они свободно поворачивались, после чего снимите крышку.**
  - Снимите крышку лампы, медленно потянув за нее в направлении стрелки, как показано на рисунке выше.
- С помощью крестообразной отвертки ослабьте три крепежных винта блока лампы (×3) так,**



чтобы они свободно поворачивались.

- 4) Удерживая отработавшую лампу за ручки, аккуратно извлеките ее из проектора.
- 5) Вставьте новую лампу в правильном направлении. Затяните три винта крепления лампы (×3) крестообразной отверткой.
  - Если возникли затруднения при установке лампы, извлеките ее и повторите попытку. Прилагая силу для установки лампы, можно повредить разъем.
- 6) Установите крышку лампы. Затяните винт крепления крышки лампы (×1) крестообразной отверткой.
  - Чтобы прикрепить крышку лампы, выполните шаг 2) в обратной последовательности.

---

### Сброс счетчика фильтра

---

Обязательно сбросьте счетчик лампы после замены лампы.

- 1) Вставьте вилку шнура питания в розетку и нажмите кнопку питания <⏻/▶>.
- 2) Удерживая кнопку ▲ на панели управления, нажмите и удерживайте кнопку <INPUT/ENTER> в течение не менее восьми секунд.
  - Это сбросит счетчик лампы и установит ее время наработки на 0 часов. (При этом ничего не отображается.)
- 3) Нажмите кнопку <INFO.> на пульте дистанционного управления.
  - Отобразится экран [Информация].
  - Убедитесь, что [Счетчик лампы] сброшен и показывает [0 час].
  - Повторите шаг 2), если счетчик лампы не был сброшен.

---

### Примечание

---

- Сбросьте счетчик лампы после замены лампового блока. Иначе фактическое время наработки лампы будет недействительным.

---

### Блок воздушного фильтра

---

Если после очистки остается грязь, необходимо заменить фильтр.

Сменный блок фильтра (модель: ET-RFL300) приобретается отдельно. Чтобы приобрести этот продукт, обратитесь к своему дилеру.

---

### Замена блока воздушного фильтра

---

---

#### Внимание

---

- Перед заменой блока воздушного фильтра обязательно отключайте питание.
  - Убедитесь в том, что проектор находится в устойчивом положении, и выполните замену в безопасном месте, где блок воздушного фильтра не будет поврежден в случае падения.
- 1) Снимите крышку воздушного фильтра.
    - См. «Извлечение блока воздушного фильтра» (➔ стр. 99).
  - 2) Извлеките блок воздушного фильтра.
    - См. «Извлечение блока воздушного фильтра» (➔ стр. 99).
  - 3) Установите приобретаемый отдельно сменный блок фильтра (модель №: ET-RFL300) на крышку воздушного фильтра.
    - См. «Установка блока воздушного фильтра» (➔ стр. 100).
  - 4) Установите крышку воздушного фильтра на проектор.
    - См. «Установка блока воздушного фильтра» (➔ стр. 100).
  - 5) Сбросьте счетчик фильтра.
    - См. «Сброс счетчика фильтра» (➔ стр. 100).

---

#### Внимание

---

- Перед использованием проектора убедитесь в том, что блок воздушного фильтра установлен на место. Если он не установлен, в проектор попадут грязь и пыль, что может стать причиной неисправности.
- Для замены следует использовать только новый блок воздушного фильтра.

---

#### Примечание

---

- Время до засорения блока воздушного фильтра в значительной степени зависит от условий использования.
- Если проектор используется без сброса счетчика фильтра, не удастся подтвердить фактическое время наработки фильтра.

## Устранение неисправностей

Проверьте следующие моменты. Дополнительные сведения приведены на соответствующих страницах.

Неисправность	Причина	Страница для справки
Питание не включается.	<ul style="list-style-type: none"> <li>Возможно, шнур питания не подключен.</li> <li>Отсутствует напряжение в розетке.</li> <li>Сработал автоматический выключатель.</li> <li>Индикатор питания &lt;ON(G)/STANDBY(R)&gt; или индикатор предупреждения &lt;WARNING&gt; горит или мигает?</li> <li>Неправильно установлена крышка отсека лампы.</li> </ul>	— — — 97 102
	<ul style="list-style-type: none"> <li>Источник видеосигнала неправильно подключен к разъему.</li> <li>Неправильно выбрана настройка для входного сигнала.</li> <li>Настройка [Яркость] находится на минимальном уровне.</li> <li>Неполадки источника сигнала, подключенного к проектору.</li> <li>Возможно, используется функция отключения сигнала.</li> </ul>	36 43 59 — 48
Изображение размыто.	<ul style="list-style-type: none"> <li>Неправильно настроена фокусировка.</li> <li>Возможно, объектив загрязнен.</li> <li>Правильно ли выбрано относительное расположение проектора и экрана?</li> </ul>	44 23 —
	<ul style="list-style-type: none"> <li>Неправильная настройка параметров [Цвет] или [Оттенок].</li> <li>Неправильно настроен источник сигнала, подключенный к проектору.</li> <li>Поврежден сигнальный кабель RGB.</li> </ul>	60 — —
Нет звука из внутреннего динамика.	<ul style="list-style-type: none"> <li>Внешнее устройство неправильно подключено к разъему аудиовхода.</li> <li>Установлен минимальный уровень громкости.</li> <li>Включена функция отключения сигнала.</li> <li>Включена функция отключения звука.</li> <li>Если используется разъем VARIABLE AUDIO OUT, встроенный динамик проектора отключается.</li> </ul>	37 49, 64 48 49, 64 36
	<ul style="list-style-type: none"> <li>Возможно слабые батареи.</li> <li>Неправильно установлены батареи.</li> <li>Возможно, приемник сигнала пульта дистанционного управления на проекторе закрыт какой-то преградой.</li> <li>Возможно, вы вышли за рабочий радиус блока дистанционного управления.</li> <li>На приемник сигнала падает сильный свет, например люминесцентный.</li> <li>Отключен ли пульт дистанционного управления в пункте [Блокировка клавиш] в меню [Настройки]?</li> <li>На проекторе и на пульте дистанционного управления установлены различные коды.</li> </ul>	— 30 27 27 27 64 50
	<ul style="list-style-type: none"> <li>Отключена ли панель управления в пункте [Блокировка клавиш] в меню [Настройки]?</li> </ul>	64
	<ul style="list-style-type: none"> <li>Возможно, возникли проблемы с видеомагнитофоном или другим источником сигнала.</li> <li>Входной сигнал несовместим с проектором.</li> <li>Настройки выхода компьютера правильные?</li> </ul>	— 110 —
Отсутствует изображение с компьютера.	<ul style="list-style-type: none"> <li>Используемый кабель может быть длиннее дополнительного кабеля.</li> <li>Неправильно настроен внешний видеовыход ноутбука.</li> </ul>	— —
Изображение с устройства HDMI отсутствует или нестабильно.	<ul style="list-style-type: none"> <li>Надежно ли подключен HDMI-кабель?</li> <li>Отключите питание проектора и подключенных устройств. Потом включите питание проектора и подключенных устройств.</li> <li>Возможно, подключен кабель, который рассчитан на неподдерживаемый сигнал.</li> </ul>	36 — 110
	<ul style="list-style-type: none"> <li>Установите звуковой канал подключенного устройства на линейную импульсно-кодовую модуляцию (Linear PCM).</li> <li>Подключите компьютер к разъему &lt;HDMI IN&gt; с помощью кабеля-переходника HDMI-DVI, установите параметр [Звук] в меню [Настройка HDMI] на [Компьютер], затем подайте входной аналоговый аудиосигнал на разъем &lt;AUDIO IN 1&gt;.</li> </ul>	— 38, 65
На экране появляется значок  .	<ul style="list-style-type: none"> <li>Это уведомление о том, что проектор не может выполнить операцию. Проверьте подключения и входные сигналы, затем правильно выполните действия.</li> </ul>	—

### Внимание

- Если после выполнения действий, описанных в таблице, проблему устранить не удалось, обратитесь за консультацией к дилеру.

# Раздел 7 Приложение

---

В этом разделе описываются характеристики и послепродажное обслуживание проектора.

# Техническая информация

## Использование протокола PJLink

Функция настройки сети проектора поддерживает протокол PJLink класса 1, предназначенный для выполнения настройки проектора и проверки состояния проектора с помощью компьютера.

### Управляющие команды

В следующей таблице приведены команды протокола PJLink, предназначенные для управления проектором.

- Под х в таблицах подразумеваются неопределенные символы.

Команда	Элементы управления	Строка параметра/возврата	Замечание	
POWR	Управление электропитанием	0 1	Режим ожидания Включение питания	
POWR?	Запрос данных о состоянии подачи питания	0 1 2 3	Режим ожидания Включение питания Идет процесс охлаждения Идет процесс нагревания	
INPT	Выбор входа	11 12 21	Компьютер 1 Компьютер 2 Видео	
INPT?	Запрос о выборе входа	22 23 31 41 51 52	S-video Компонентный HDMI Memory Viewer USB Display Сеть	
AVMT	Управление отключением сигнала/звука	10 11 20	Отключение видеосигнала выкл. Отключение видеосигнала вкл. Отключение аудиосигнала выкл.	
AVMT?	Запрос статуса отключения сигнала/звука	21 30 31	Отключение аудиосигнала вкл. Отключение сигнала выкл. Отключение сигнала вкл.	
ERST?	Запрос о состоянии ошибки	xxxxxx	1-й байт	Установлен на 0.
			2-й байт	Отображает ошибки лампы, диапазон 0–2
			3-й байт	Отображает температурные ошибки, диапазон 0–2
			4-й байт	Установлен на 0.
			5-й байт	Установлен на 0.
			6-й байт	Установлен на 0.
			<ul style="list-style-type: none"> <li>• 0 = Нет ошибки</li> <li>• 1 = Предупреждение</li> <li>• 2 = Ошибка</li> </ul>	
LAMP?	Запрос о состоянии лампы	xxxxx x	1-е цифры (цифры 1–5): Общее время эксплуатации лампы 2-я цифра: 0 = лампа выключена, 1 = лампа включена	
INST?	Запрос о списке выбора входа	11 12 21 22 23 31 41 51 52		
NAME?	Запрос имени проектора	PROJECTOR		
INF1?	Запрос названия компании изготовителя	Panasonic	Возвращает имя компании-изготовителя.	
INF2?	Запрос названия модели	PT-TW371R	Возвращает название модели.	
INF0?	Запрос другой информации	xxxxx	Возвращает такие данные, как номер версии.	
CLSS?	Запрос данных о классе	1	Возвращает класс для PJLink.	

### Защитная аутентификация PJLink

Для протокола PJLink используется тот же пароль, что и для веб-управления.

При использовании проектора без защитной аутентификации не устанавливайте пароль для функции веб-управления.

- Технические характеристики, необходимые для PJLink, можно найти на сайте ассоциации Japan Business Machine and Information System Industries Association.

URL-адрес: <http://pjlink.jbmia.or.jp/english/>

## Разъем <SERIAL IN>

Разъем <SERIAL IN> проектора соответствует RS-232C, так что проектор можно подключить к компьютеру и управлять им с компьютера.

### Соединение

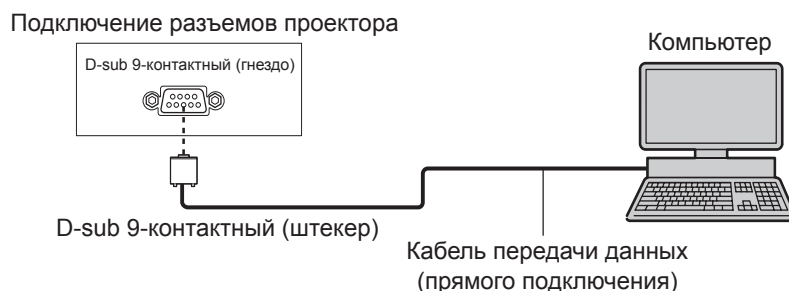

### Назначение контактов и названия сигналов

D-sub 9-контактный (гнездо) Вид снаружи	№ контакта	Название сигнала	Содержание
	①	—	NC
	②	TXD	Передаваемые данные
	③	RXD	Полученные данные
	④	—	NC
	⑤	GND	Заземление
	⑥	—	NC
	⑦	CTS	Внутреннее соединение
	⑧	RTS	
	⑨	—	NC

### Условия связи

Уровень сигнала	Соответствует RS-232C
Способ синхронизации	Асинхронный
Скорость передачи (бод)	19 200 бит/сек
Проверка на четность	Отсутствует
Длина знака	8 бит
Стоп-бит	1 бит
Параметр X	Отсутствует
Параметр S	Отсутствует

## Основной формат

Передача с компьютера начинается с STX, а затем продолжается в следующем порядке: команда, параметр и ETX. Добавляйте параметры в соответствии с элементами управления.

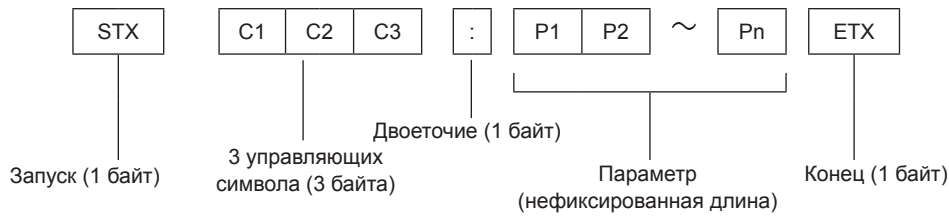

## Основной формат (со вспомогательной командой)

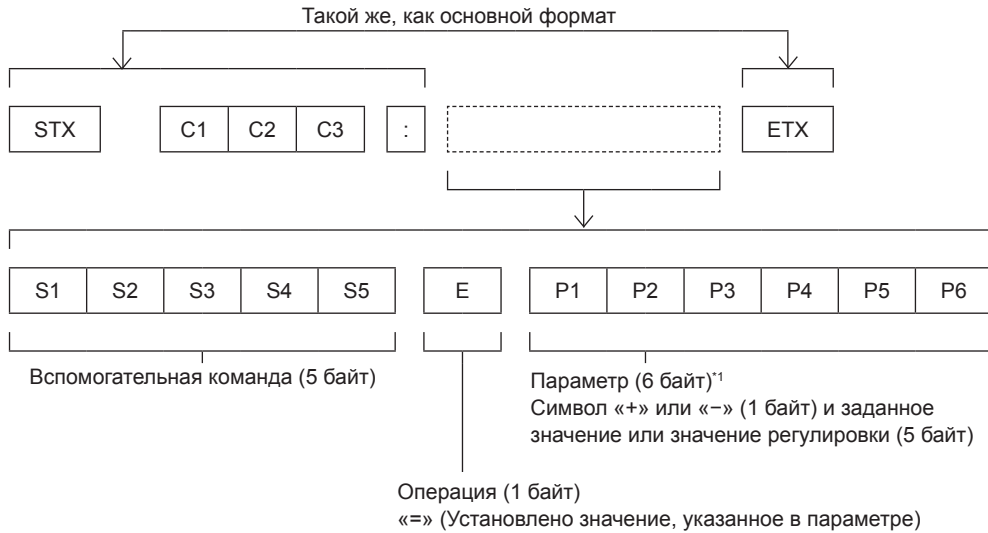

\*1 При передаче команды, для которой не требуется параметр, указывать операцию (E) и параметр необязательно.

## Внимание

- Если команда передается после того, как загорается лампа, может происходить задержка ответа или команда может быть не выполнена. Попробуйте отправить или получить команду через 60 секунд.
- При передаче нескольких команд перед отправкой следующей команды убедитесь, что прошло 0,5 секунды после получения ответа проектора. При передаче команды, для которой не требуется параметр, двоеточие (:) необязательно.

## Примечание

- Если выполнить команду невозможно, то с проектора на компьютер будет отправлен ответ «ER401».
- Если отправлен недействительный параметр, то с проектора на компьютер будет отправлен код «ER402».
- STX и ETX являются кодами символов. STX, показанный в шестнадцатеричном виде, равен 02, а ETX, показанный в таком же виде, равен 03.

## Спецификации кабеля

[При подключении к компьютеру]

Проектор (Разъем <SERIAL IN>)	1	NC	NC	1	Компьютер (Технические характеристики DTE)
	2			2	
	3			3	
	4	NC	NC	4	
	5			5	
	6	NC	NC	6	
	7			7	
	8			8	
	9	NC	NC	9	

## Управляющие команды

Если управление проектором выполняется через компьютер, для этого доступны следующие команды:

### ■ Команда управления проектором

Команда	Содержание	Параметр/Возвращает строку	Замечания (параметры)
PON	Включение питания		Чтобы проверить, включено ли питание, используйте команду «запрос данных о питании»
POF	Режим ожидания	—	
IIS	Переключение входного сигнала	VID SVD RG1 RG2 HD1 CP1 MV1 UD1 NWP	Видео S-video Компьютер 1 Компьютер 2 HDMI Компонентный Memory Viewer USB Display Сеть
AUU	Увеличение уровня громкости	—	—
AUD	Понижение уровня громкости		
OSH	Функция отключения сигнала	—	Эта команда позволяет переключаться между вкл. и выкл. Не выполняйте переключение вкл./выкл. с коротким промежутком.
AMT	Функция отключения звука	0	Выкл.
		1	Вкл.
QPW	Запрос о подаче питания	000	Режим ожидания
		001	Включение питания
Q\$\$	Запрос состояния лампы	0	Режим ожидания
		1	активный управляющий сигнал включения лампы
		2	лампа включена
		3	активный управляющий сигнал выключения лампы

## Список совместимых сигналов

В следующей таблице приведены типы сигналов, поддерживаемые данным проектором.

• На форматы указывают следующие символы.

- V: VIDEO, Y/C
- R: RGB (аналоговый)
- Y: YC<sub>B</sub>C<sub>R</sub>/YP<sub>B</sub>P<sub>R</sub> (аналоговый)
- H: HDMI

Режим	Разрешение дисплея (точки)	Частота развертки		Частота синхросигнала (МГц)	Формат <sup>*1</sup>	PnP <sup>2</sup>	
		H (кГц)	V (Гц)			Компьютер 1/ Компьютер 2	HDMI
NTSC/NTSC4.43/ PAL-M/PAL60	720 x 480i	15,7	59,9	--	V	--	--
PAL/PAL-N/ SECAM	720 x 576i	15,6	50,0	--	V	--	--
480/60i	720 x 480i	15,7	59,9	13,5	R/Y	--	--
576/50i	720 x 576i	15,6	50,0	13,5	R/Y	--	--
480/60i	720 (1 440) x 480i <sup>3</sup>	15,7	59,9	27,0	H	--	✓
576/50i	720 (1 440) x 576i <sup>3</sup>	15,6	50,0	27,0	H	--	✓
480/60p	720 x 483	31,5	59,9	27,0	R/Y/H	--	✓
576/50p	720 x 576	31,3	50,0	27,0	R/Y/H	--	✓
720/60p	1 280 x 720	45,0	60,0	74,3	R/Y/H	--	✓
720/50p	1 280 x 720	37,5	50,0	74,3	R/Y/H	--	✓
1080/60i	1 920 x 1 080i	33,8	60,0	74,3	R/Y/H	--	✓
1080/50i	1 920 x 1 080i	28,1	50,0	74,3	R/Y/H	--	✓
1080/24p	1 920 x 1 080	27,0	24,0	74,3	R/Y/H	--	✓
1080/24sF	1 920 x 1 080i	27,0	48,0	74,3	R/Y/H	--	--
1080/25p	1 920 x 1 080	28,1	25,0	74,3	R/Y/H	--	--
1080/30p	1 920 x 1 080	33,8	30,0	74,3	R/Y/H	--	--
1080/60p	1 920 x 1 080	67,5	60,0	148,5	R/Y/H	--	✓
1080/50p	1 920 x 1 080	56,3	50,0	148,5	R/Y/H	--	✓
640 x 480/60	640 x 480	31,5	59,9	25,2	R/H	✓	✓
640 x 480/67	640 x 480	35,0	66,7	30,2	R/H	--	--
640 x 480/73	640 x 480	37,9	72,8	31,5	R/H	✓	✓
640 x 480/75	640 x 480	37,5	75,0	31,5	R/H	✓	✓
640 x 480/85	640 x 480	43,3	85,0	36,0	R/H	--	--
800 x 600/56	800 x 600	35,2	56,3	36,0	R/H	✓	✓
800 x 600/60	800 x 600	37,9	60,3	40,0	R/H	✓	✓
800 x 600/72	800 x 600	48,1	72,2	50,0	R/H	✓	✓
800 x 600/75	800 x 600	46,9	75,0	49,5	R/H	✓	✓
800 x 600/85	800 x 600	53,7	85,1	56,3	R/H	--	--
832 x 624/75	832 x 624	49,7	74,6	57,3	R/H	✓	✓
1024 x 768/60	1 024 x 768	48,4	60,0	65,0	R/H	✓	✓
1024 x 768/70	1 024 x 768	56,5	70,1	75,0	R/H	✓	✓
1024 x 768/75	1 024 x 768	60,0	75,0	78,8	R/H	✓	✓
1024 x 768/85	1 024 x 768	68,7	85,0	94,5	R/H	--	--
1152 x 864/75	1 152 x 864	67,5	75,0	108,0	R/H	--	--
1152 x 870/75	1 152 x 870	68,7	75,1	100,0	R/H	✓	✓
1280 x 720/50	1 280 x 720	37,1	49,8	60,5	R/H	--	--
1280 x 720/60	1 280 x 720	44,8	59,9	74,5	R/H	--	--
1280 x 768/60	1 280 x 768	47,8	59,9	79,5	R/H	--	--
1280 x 768/75	1 280 x 768	60,3	74,9	102,3	R/H	--	--
1280 x 768/85	1 280 x 768	68,6	84,8	117,5	R/H	--	--
1280 x 800/50	1 280 x 800	41,3	50,0	68,0	R/H	--	--
1280 x 800/60	1 280 x 800	49,7	59,8	83,5	R/H	✓	✓



## Раздел 7 Приложение - Техническая информация

Режим	Разрешение дисплея (точки)	Частота развертки		Частота синхросигнала (МГц)	Формат <sup>*1</sup>	PnP <sup>*2</sup>	
		Н (кГц)	В (Гц)			Компьютер 1/ Компьютер 2	HDMI
1280 x 800/75	1 280 x 800	62,8	74,9	106,5	R/H	--	--
1280 x 800/85	1 280 x 800	71,6	84,9	122,5	R/H	--	--
1280 x 960/60	1 280 x 960	60,0	60,0	108,0	R/H	✓	✓
1280 x 1024/60	1 280 x 1 024	64,0	60,0	108,0	R/H	✓	✓
1280 x 1024/75	1 280 x 1 024	80,0	75,0	135,0	R/H	✓	✓
1280 x 1024/85	1 280 x 1 024	91,1	85,0	157,5	R/H	--	--
1366 x 768/50	1 366 x 768	39,6	49,9	69,0	R/H	--	--
1366 x 768/60	1 366 x 768	47,7	59,8	85,5	R/H	--	--
1400 x 1050/60	1 400 x 1 050	65,3	60,0	121,8	R/H	--	--
1400 x 1050/75	1 400 x 1 050	82,3	74,9	156,0	R/H	--	--
1440 x 900/60	1 440 x 900	55,9	59,9	106,5	R/H	--	--
1600 x 900/60	1 600 x 900	55,9	60,0	119,0	R/H	--	--
	1 600 x 900 <sup>*4</sup>	60,0	60,0	108,0	R/H	✓	✓
1600 x 1200/60	1 600 x 1 200	75,0	60,0	162,0	R/H	✓	✓
1680 x 1050/60	1 680 x 1 050	65,3	60,0	146,3	R/H	--	--
1920 x 1080/60	1 920 x 1 080 <sup>*4</sup>	66,6	59,9	138,5	R/H	--	--
1920 x 1200/60	1 920 x 1 200 <sup>*4</sup>	74,0	60,0	154,0	R/H	--	--

\*1 Разъем <COMPUTER 2 IN> предназначен только для входа сигналов RGB.

\*2 Сигналы, помеченные «✓» в Автоматической настройке, совместимы с EDID проектора. Непомеченные сигналы в Автоматической настройке могут также быть совместимыми, если входные разъемы записаны в списке форматов. Если Автоматическая настройка не помечена и ничего не записано в списке форматов, могут возникнуть трудности при проецировании изображения, даже если у компьютера и проектора будет одинаковое разрешение.

\*3 Только сигнал Pixel-Repetition (частота синхросигнала 27,0 МГц)

\*4 VESA CVT-RB (без импульсов гашения обратного хода)-совместимый.

### Примечание

- Количество отображаемых точек составляет 1 280 x 800.  
Сигнал с другим разрешением проецируется после преобразования разрешения в соответствии с дисплеем проектора.
- Добавление «i» к значениям разрешения указывает на чересстрочный сигнал.
- При передаче чересстрочных сигналов возможно мерцание проецируемого изображения.
- Из-за параметров вывода компьютера изображение не может быть отображено на весь экран.

# Характеристики

Далее приведены технические характеристики проектора.

<b>Электропитание</b>		100 – 240 В ~ (100 – 240 В переменного тока), 50/60 Гц
<b>Потребляемая мощность</b>		3,5 – 1,5 А, 300 Вт В режиме ожидания (когда [Режим ожидания] установлен на [Экономичный]): 0,5 Вт В режиме ожидания (когда [Режим ожидания] установлен на [Нормальное]): 6 Вт
<b>ЖК-панель</b>	<b>Размер панели отображения</b>	1,5 см (0,59") (соотношение сторон 16:10)
	<b>Метод возбуждения</b>	3 панели ЖК Панели с полупрозрачным экраном, система из 3 основных цветов Метод активной матрицы
	<b>Пиксели</b>	1 024 000 пикселей (1 280 x 800 точек) x 3 панели
<b>Объектив</b>		Фиксированный фокус (проекционное соотношение: 0,46:1) Ручной фокус: F = 1,8, f = 6,08 мм
<b>Люминесцентная лампа</b>		Лампа типа UHM 230 W
<b>Световой выход<sup>*1</sup></b>		3 300 лм
<b>Коэффициент контрастности<sup>*1</sup></b>		16 000:1 (Когда параметр [Управление лампой] установлен на значение [💡 (Нормальное)], [Режим изображения] установлен на [Динамический], а параметр [Ирисовая диафрагма] установлен на [Вкл.] )
<b>Система цвета</b>		7 (NTSC, NTSC4.43, PAL, PAL-N, PAL-M, SECAM, PAL60)
<b>Размер проекции</b>		1,27 м – 2,54 м (50" – 100")
<b>Форматное соотношение экрана</b>		16:10
<b>Схема проекции</b>		[Вперед], [Обратная проекция], [Потолок/вперед], [Потолок/назад] (система настроек меню)
<b>Встроенный динамик</b>		10 Вт (монофоническое звучание) x 1
<b>Длина шнура питания</b>		3,0 м (118-3/32")
<b>Корпус</b>		Литой пластмассовый
<b>Размеры</b>		Ширина: 335 мм (13-3/16") Высота: 134,1 мм (5-9/32") (с задвинутыми регулируемые ножками) Глубина: 329 мм (12-15/16")
<b>Масса</b>		Примерно 3,9 кг (8,60 фунта) <sup>*2</sup>
<b>Уровень шума<sup>*1</sup></b>		Если установлено на [💡 (Нормальное)] в меню [Управление лампой]: 39 дБ Если установлено на [💡 (Экономичный)] в меню [Управление лампой]: 35 дБ Если установлено на [💡 (Тихий)] в меню [Управление лампой]: 30 дБ
<b>Условия эксплуатации</b>	<b>Рабочая температура<sup>*3</sup></b>	От 5°C (41°F) до 40°C (104°F) (Высота над уровнем моря: ниже 1 400 м (4 593')) От 5°C (41°F) до 35°C (95°F) (Высота над уровнем моря: 1 400 м (4 593') ~ 2 700 м (8 858'))
	<b>Рабочая влажность</b>	От 20 % до 80 % (без конденсации)
<b>Пульт дистанционного управления</b>	<b>Электропитание</b>	Электропитание 3 V пост. тока (2 батареи AAA/R03/LR03)
	<b>Дальность действия</b>	Примерно 5 м (16'4-13/16") (при направлении на приемник сигналов точно спереди)
	<b>Масса</b>	63 g (2,22 унции) (с батареями)
	<b>Размеры</b>	Ширина 44 мм (1-23/32"), длина 105 мм (4-1/8"), Высота: 20,5 мм (13/16")

\*1 Измерения, условия измерения и метод обозначения соответствуют международным стандартам ISO/IEC 21118:2012.

\*2 Приведено среднее значение. Оно может отличаться в зависимости от конкретного изделия.

\*3 Если проектор используется на высоте не более 1 400 м (4 593'), то при температуре окружающей среды выше 35 °C [Управление лампой] автоматически переключается в режим [💡 (Экономичный)] чтобы защитить проектор; если проектор используется на высоте от 1 400 м (4 593') до 2 700 м (8 858'), то при температуре окружающей среды выше 30 °C [Управление лампой] автоматически переключается в режим [💡 (Экономичный)], чтобы защитить проектор.

## Примечание

- Номера принадлежностей и деталей, приобретаемых отдельно, могут быть изменены без уведомления.

■ Разъем для подключения

Разъем <COMPUTER 1 IN>	1 (Высокой плотности 15-контактный D-sub, гнездо) <b>Сигнал RGB</b> 0,7 В [размах], 75 Ω HD/SYNC: ТТЛ, с высоким импедансом, автоматической полярностью VD: ТТЛ, с высоким импедансом, автоматической полярностью (Разъемы HD/SYNC и VD не поддерживают значение 3-компонентного составляющего SYNC.) <b>Сигнал YP<sub>B</sub>P<sub>R</sub></b> Y: 1,0 В [размах], в том числе сигнал синхронизации, P <sub>B</sub> P <sub>R</sub> : 0,7 В [размах], 75 Ом <b>Сигнал Y/C</b> Y: 1,0 В [размах] C: 0,286 В [размах], 75 Ω, совместим с сигналом S1
Разъем <COMPUTER 2 IN>	1 (Высокой плотности 15-контактный D-sub, гнездо) <b>Сигнал RGB</b> 0,7 В [размах], 75 Ω HD/SYNC: ТТЛ, с высоким импедансом, автоматической полярностью VD: ТТЛ, с высоким импедансом, автоматической полярностью (Разъемы HD/SYNC и VD не поддерживают значение 3-компонентного составляющего SYNC.)
Разъем <MONITOR OUT>	1 (Высокой плотности 15-контактный D-sub, гнездо) <b>Сигнал RGB</b> 0,7 В [размах], 75 Ω HD/SYNC: ТТЛ, с высоким импедансом, положительной/ отрицательной полярностью VD: ТТЛ, с высоким импедансом, положительной/ отрицательной полярностью
Разъем <VIDEO IN>	1 (Однополюсное гнездо, 1,0 В [размах], 75 Ω)
Разъем<HDMI IN>	1 (HDMI 19 pin, HDCP и Deep Color) Аудиосигналы: Linear PCM (частота дискретизации: 48 кГц / 44,1 кГц / 32 кГц)
Разъем <AUDIO IN>	1 (стерео мини-разъем М3, 0,5 В [среднеквадр.], импеданс входного сигнала 22 кΩ и более) 1 (однополюсное гнездо x 2 (L-R), 0,5 В [среднеквадр.], входной импеданс от 22 кΩ)
Разъем <VARIABLE AUDIO OUT>	1 (стерео мини-разъем М3, выход стереомонитора, От 0 до 2,0 В [среднеквадр.] переменный, выходное сопротивление 2,2 кΩ и менее)
Разъем <USB A (VIEWER/ WIRELESS)>	Разъем USB (тип А x 1, выход 5 В пост. тока, 500 мА макс.) Совместим с Memory Viewer и беспроводным модулем (модель №: ET-WML100)
Разъем <USB B (DISPLAY)>	Разъем USB (тип В x 1), только для USB Display
Разъем <SERIAL IN>	1 (9-контактный D-sub, совместим с RS-232C, для управления с компьютера)
Разъем <LAN>	1 (RJ-45 для подключения к сети, с поддержкой сетей PLink, 10Base-T/100Base-TX)
Разъем <MINI USB>	1 (Разъем мини-USB для интерактивных функций)

■ Беспроводная сеть

Чтобы использовать функцию беспроводной сети на проекторе, необходимо установить дополнительный беспроводной модуль (модель №: ET-WML100).

Стандарты соответствия	IEEE802.11b/g/n	
Метод передачи	DSSS, OFDM	
Диапазон частот (Канал)	От 2 412 до 2 462 МГц (каналы с 1 по 11)	
Скорость передачи (Стандартное значение)	IEEE802.11b	максимум 11 Мбит/с
	IEEE802.11g	максимум 54 Мбит/с
	IEEE802.11n	максимум 150 Мбит/с
Метод шифрования	WPA2-PSK(AES)	

■ Совместимые сигналы

Для получения информации о типах видеосигналов, которые можно использовать с проектором, см. раздел «Список совместимых сигналов» (➔ стр. 110).

<b>Для видеосигнала</b>	Строчная: 15,73 кГц, кадровая: 59,94 Гц Строчная: 15,63 кГц, кадровая: 50,00 Гц
<b>Для сигнала Y/C</b>	Строчная: 15,73 кГц, кадровая: 59,94 Гц Строчная: 15,63 кГц, кадровая: 50,00 Гц
<b>Для сигнала RGB</b>	Строчная: 15 – 91 кГц, кадровая: 24 – 85 Гц Частота синхросигнала: не более 162 МГц
<b>Для сигнала YC<sub>B</sub>C<sub>R</sub>/YP<sub>B</sub>P<sub>R</sub></b>	Отображаемое разрешение: от 480i/576i до 1920 x 1080 Частота синхросигнала: 148,5 МГц и ниже
<b>Для сигнала HDMI</b>	Отображаемое разрешение для сигналов воспроизведения фильмов: От 480i/576i*1 до 1 920 x 1 080 Отображаемое разрешение для сигналов неподвижных изображений: От 640 x 480 до 1 920 x 1 200 (не чересстрочная) Частота синхросигнала: 25 МГц до 162 МГц

\*1 Только сигнал повторения пикселей (частота синхросигнала 27,0 МГц)

# Размеры

Единицы: мм (дюйм)

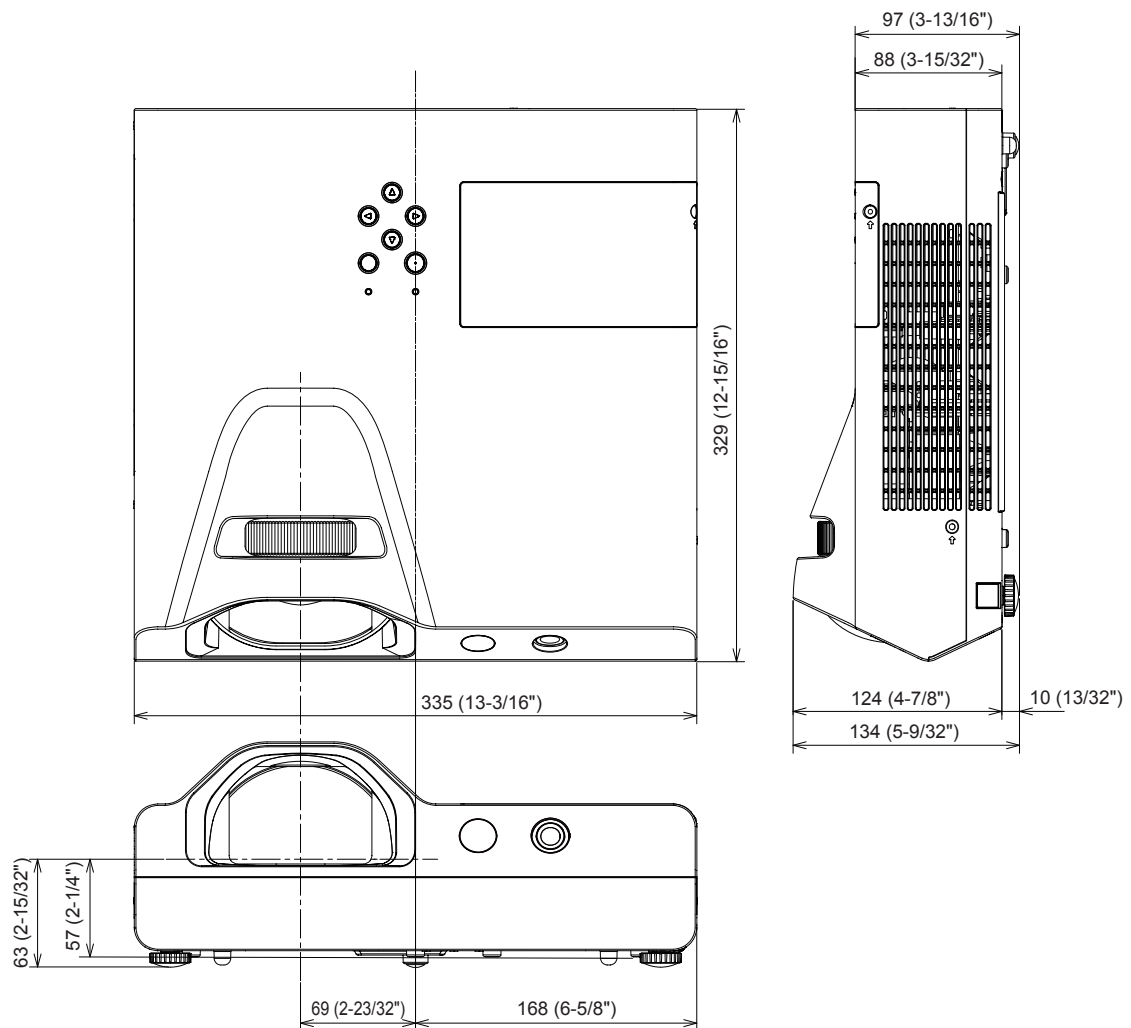

\* Фактические размеры изделия могут отличаться.

## Меры предосторожности при использовании кронштейна для установки на потолке

- При потолочной установке проектора обязательно используйте указанный дополнительный Кронштейн для крепления к потолку (для проекторов).  
**Модель №: ET-PKL100H (для высоких потолков), ET-PKL100S (для низких потолков), ET-PKL430B (монтажный кронштейн проектора)**
- При установке прикрепите к проектору комплект для защиты от падения, с которым поставляется Кронштейн для крепления к потолку (для проекторов).
- Обратитесь к квалифицированному специалисту для выполнения установочных работ, таких как установка проектора на потолке.
- Корпорация Panasonic не несет ответственности за какие-либо повреждения данного проектора вследствие использования кронштейна для установки на потолке, не изготовленного корпорацией Panasonic, или неправильного выбора места установки, даже если еще не закончился срок гарантии на проектор.
- Неиспользованные продукты должны быть немедленно сняты квалифицированным специалистом.
- С помощью динамометрической отвертки или торцевого ключа с торсиомером затяните болты до указанного момента затяжки. Не используйте электрические или пневматические отвертки.
- Дополнительную информацию см. в Инструкции по установке, с которой поставляется Кронштейн для крепления к потолку (для проекторов).
- Номера моделей принадлежностей и дополнительных принадлежностей могут быть изменены без уведомления.

### ■ Спецификация винтовых отверстий для крепления проектора (вид снизу проектора)

Единицы: мм (дюйм)

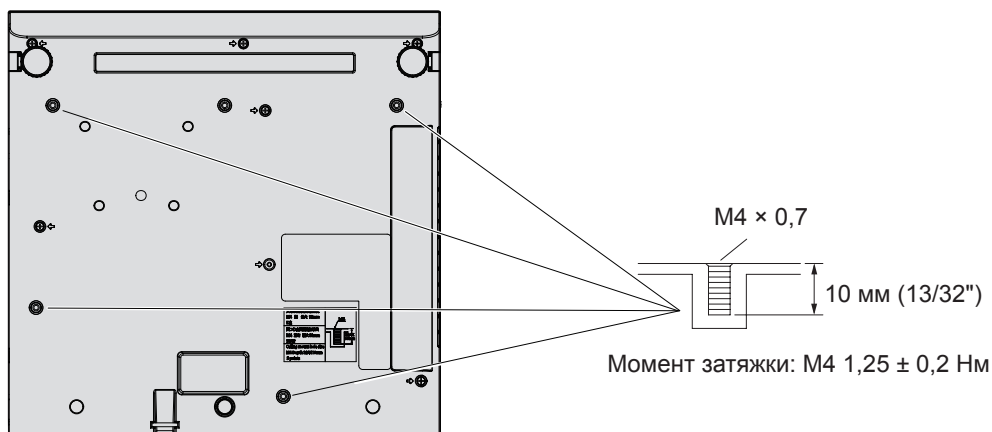

### ■ Размеры винтовых отверстий для крепления проектора (вид снизу проектора)

Единицы: мм (дюйм)

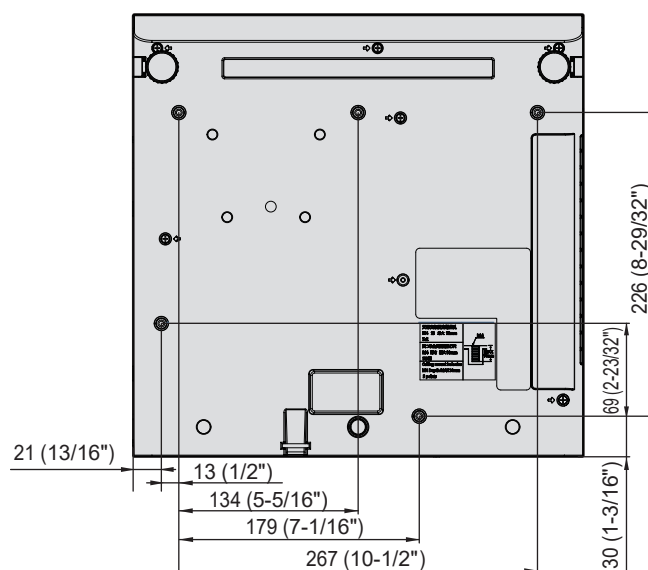

# Указатель

<b>D</b>	Кнопка <KEystone>	<b>П</b>
[Daylight View].....61	Панель управления.....28	[По вертикали].....57
<b>P</b>	Пульт дистанционного	[Повтор].....79
[Размеру горизонтали].....57	управления.....26, 47	[По горизонтали].....56
<b>A</b>	Кнопка <LAMP>	Подключение.....36
[Авт. вкл.].....62	Пульт дистанционного	Подключение шнура питания.....40
[Автонастройка].....66	управления.....26, 48	Подменю.....54
[Автонастройка компьютера].....56	Кнопка <MENU>	[Позиция меню].....58
<b>B</b>	Панель управления.....28	[Порядок сортировки].....78
[Безопасность].....73	Пульт дистанционного	[Применить].....79
Блок воздушного фильтра.....99	управления.....26, 52	Принадлежности.....24
[Блокировка клавиш].....64	Кнопка <MUTE>	Проецирование.....43
<b>B</b>	Пульт дистанционного	Пульт дистанционного
Важные замечания!.....4	управления.....26, 48	управления.....26
[Вентилятор].....63	Кнопка питания	[Пульт ДУ].....77
Включение питания проектора.....41	Панель управления.....28	<b>P</b>
[Возвышение].....62	Пульт дистанционного	Размеры.....115
[Вращение].....78	управления.....26	Размер экрана и расстояние
Выбор входного сигнала.....43	Кнопки <D.ZOOM +/->	проецирования.....34
Выключение питания проектора.....42	Пульт дистанционного	Разъем <AC IN>.....27
<b>G</b>	управления.....26, 49	Разъем <SERIAL IN>.....107
Главное меню.....53	Кнопки <VOLUME +/->	Регулировка громкости
<b>3</b>	Пульт дистанционного	динамиков.....49
[Заводские настройки].....77	управления.....26, 49	Регулировка и выбор.....41
Замена блока.....101	[Контрастность].....59	[Режим изображения].....59
[Заставка].....71	Корпус проектора.....27	[Режим ожидания].....62
[Звук].....64	[Красный] / [Зеленый] / [Синий].....60	Режим установки.....33
<b>I</b>	<b>Л</b>	<b>C</b>
Индикатор питания.....28, 40, 97	Ламповый блок.....101	Сетевое подключение.....86
Индикатор предупреждения.....28, 97	<b>M</b>	[Сеть].....76
[Информация].....80	Маңызды қауіпсіздік ескертпесі.....10	[Система].....58
[Ирисовая диафрагма].....64	Меню [Memory Viewer].....78	[Соотношение сторон].....57
Использование протокола PJLink..106	Меню [Изображение].....56	Список совместимых сигналов.....110
<b>K</b>	Меню [Настройка цвета].....59	[Субтитры].....63
Как использовать интерактивное	Меню [Настройки].....62	[Счетчик фильтра].....75
световое перо.....31	Меню [Расширить].....66	<b>T</b>
Кнопка <ASPECT>	Меры предосторожности.....19	[Тестовое изображение].....75
Пульт дистанционного	Меры предосторожности при	[Точная подстройка].....56
управления.....26, 47	использовании кронштейна для	[Трапеция].....67
Кнопка <AUTO SETUP>	установки на потолке.....116	<b>y</b>
Пульт дистанционного	Меры предосторожности при	[Управление лампой].....63
управления.....26, 46	транспортировке.....19	[Упр. питанием].....74
Кнопка <AV MUTE>	Меры предосторожности при	Установка и извлечение элементов
Пульт дистанционного	установке.....19	питания.....30
управления.....26, 48	<b>H</b>	Установка номеров ID пульта
Кнопка <COMPUTER 1>	Навигация по меню.....52	дистанционного управления.....50
Пульт дистанционного	[Направление].....57	Устранение неисправностей.....104
управления.....26	[Настроить слайд].....78	<b>Ф</b>
Кнопка <DAYLIGHT VIEW>	Настройка.....33	[Фон].....58
Пульт дистанционного	[Настройка HDMI].....65	Функция USB Display.....84
управления.....26, 50	Настройка изображения.....44	<b>X</b>
Кнопка <ENTER>	Не входящие в комплект	Характеристики.....112
Пульт дистанционного	дополнительные принадлежности.....25	Хранение.....23
управления.....26	<b>O</b>	<b>Ц</b>
Кнопка <FREEZE>	Обслуживание/замена.....99	[Цвет].....60
Пульт дистанционного	О программе Presenter Light.....89	[Цветовая температура].....60
управления.....26, 48	[Оптимально].....78	<b>Ч</b>
Кнопка <IMAGE>	Основные операции с	[Четкость].....61
Пульт дистанционного	использованием пульта	<b>Э</b>
управления.....26, 49	дистанционного управления.....46	[Эффект смены слайдов].....78
Кнопка <INFO.>	Особенности проектора.....17	<b>Я</b>
Пульт дистанционного	[Оттенок].....60	[Язык].....66
управления.....26, 47	О функции Memory Viewer.....82	[Яркость].....59
Кнопка <INPUT/ENTER>		
Панель управления.....28		

## Утилизация старого оборудования и батарей

### Только для Европейского Союза и стран с системами переработки



Эти знаки на изделиях, упаковке и/или сопроводительной документации означают, что использованные электрические и электронные продукты и батареи не должны утилизироваться с обычными бытовыми отходами. Для надлежащей обработки, утилизации и переработки старого оборудования и батарей сдавайте их в специальные пункты сбора в соответствии с национальным законодательством. Их правильная утилизация поможет сохранить ценные ресурсы и предотвратить возможные отрицательные последствия для здоровья людей и окружающей среды.

Подробные сведения о сборе и переработке можно получить у местных властей. Согласно законодательству страны за неправильное обращение с отходами может быть наложен штраф.



#### Примечание относительно символа на батарее (нижний символ)

Данный знак следует использовать вместе со знаком химического продукта. Тогда обеспечивается соответствие требованиям Директивы относительно используемого химического продукта.

#### Сведения об утилизации для стран не членов Европейского Союза

Эти знаки являются действительными только в Европейском Союзе.

При необходимости утилизировать данное оборудование свяжитесь с местными властями или дилером и спросите, какой способ утилизации будет правильным.

---

# Panasonic Corporation

Web Site: <https://panasonic.net/cns/projector/>

© Panasonic Corporation 2018

W1118JY3099 -PT