

Provozní pokyny Základní příručka

FULL HD LCD displej Pro komerční použití

Česky

Model č. **TH-55VF2HW** (Model s úhlopříčkou 55")
TH-55VF2W (Model s úhlopříčkou 55")

Obsah

Důležité bezpečnostní upozornění	2
Bezpečnostní opatření	4
Bezpečnostní opatření při používání	7
Příslušenství	9
Montáž VESA	10
Upozornění týkající se instalace více obrazovek	11
Upozornění pro přesouvání	12
Ochrana LCD panelu	12
Zabezpečení Kensington	13
Připojení	14
Představení ovládacích prvků	17
Základní ovládací prvky	19
Specifikace	21
Softwarová licence	23

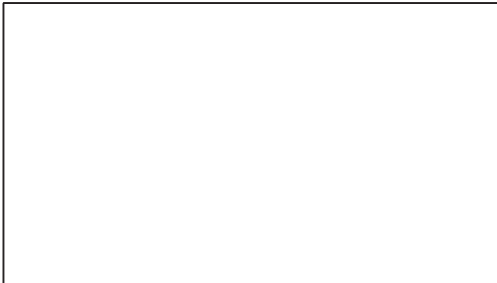

Přečtěte si před použitím

Další informace o tomto produktu naleznete v dokumentu „Provozní pokyny – Funkční příručka“.

Dokument „Provozní pokyny – Funkční příručka“ si můžete stáhnout na webu Panasonic (<https://panasonic.net/cns/prodisplays/>).

- V češtině je dodáván pouze materiál „Provozní pokyny – Základní příručka“ (tento dokument).

Další informace v jiných jazycích naleznete v souboru „Provozní pokyny – Funkční příručka“.

- Než začnete zařízením používat, přečtěte si tyto pokyny a uchovejte je pro budoucí použití.
- Ilustrace a snímky obrazovky v těchto Provozních pokynech jsou pouze ilustrační a mohou se lišit od skutečnosti.

HDMI™



Poznámka:

Může dojít ke vzniku retenčního obrazu. Pokud po delší dobu zobrazujete nepohyblivý snímek, může dojít k jeho retenci na obrazovce. Retence po chvíli zmizí, zobrazíte-li opět běžné pohyblivé snímky.

Informace k ochranným známkám

- Microsoft, Windows a Internet Explorer jsou registrované ochranné známky nebo ochranné známky společnosti Microsoft Corporation v USA a/ nebo v dalších zemích.
- Mac, macOS a Safari jsou ochranné známky Apple Inc. registrované v USA a v dalších zemích.
- PJLink je registrovaná ochranná známka nebo ochranná známka čekající na schválení v Japonsku, USA a dalších zemích a regionech.
- HDMI, High-Definition Multimedia Interface a logo HDMI jsou ochranné známky nebo registrované ochranné známky společnosti HDMI Licensing Administrator, Inc. v USA a dalších zemích.
- JavaScript je registrovaná ochranná známka nebo ochranná známka společnosti Oracle Corporation a jejích poboček a přidružených společností v USA a/ nebo dalších zemích.
- Crestron Connected, logo Crestron Connected, Crestron Fusion, Crestron RoomView a RoomView jsou ochranné známky nebo registrované ochranné známky Crestron Electronics, Inc. v USA a/nebo v dalších zemích.

Ochranné známky je třeba plně respektovat, i v případech, že ochranné známky společnosti nebo produktu nebyly konkrétně zmíněny.

Důležité bezpečnostní upozornění

VAROVÁNÍ

- 1) Aby nedošlo k poškození vedoucímu ke vzniku požáru nebo k úrazu elektrickým proudem, nevystavujte zařízení kapající nebo stříkající vodě. Neumísťujte nad zařízení žádné nádoby s vodou (vázy, hrníčky, kosmetiku, atd.). (To platí i pro poličky atd. nacházející se nad zařízením.) Na zařízení nebo nad ně neumísťujte zdroje otevřeného ohně, jako např. zapálené svíčky.
- 2) Aby nedošlo k úrazu elektrickým proudem, nesnímejte kryt zařízení. Uvnitř se nenachází žádné uživatelem opravitelné části. Opravu přenechejte kvalifikovanému personálu.
- 3) Nevýjímte uzemňovací kolík ze zástrčky napájecího kabelu. Tento přístroj je vybaven napájecím kabelem s tříkolíkovou zástrčkou. Zástrčku lze zapojit pouze do uzemněné zásuvky. Jde o bezpečnostní prvek. Pokud nemůžete zástrčku zapojit do zásuvky, kontaktujte elektrikáře. Nerušte účel uzemňovací zástrčky.
- 4) Abyste zabránili úrazu elektrickým proudem, ujistěte se, že uzemňovací kolík na zástrčce napájecího kabelu je bezpečně zapojen.

UPOZORNĚNÍ

Toto zařízení je určeno pro použití v prostředích, kde se nenachází elektromagnetická pole.

Při použití zařízení v blízkosti zdrojů silných elektromagnetických polí nebo tam, kde se může elektronický šum krýt se vstupním signálem, může docházet ke kmitání obrazu a zvuku nebo k rušení ve formě šumu.

Abyste se vyhnuli možnému poškození tohoto zařízení, udržujte je mimo silná elektromagnetická pole.

VAROVÁNÍ:

Toto zařízení je v souladu s třídou A normy CISPR32. V obytném prostředí může toto zařízení způsobovat rušení rádiového signálu.

DŮLEŽITÉ INFORMACE: ohrožení stability

Nikdy neumísťujte displej na nestabilní místo. Displej může spadnout a způsobit vážné osobní zranění nebo smrt. Mnoha zraněním, zvláště dětí, je možné se vyhnout přijetím jednoduchých opatření, jako jsou:

- Použití skříní nebo stojanů doporučených výrobcem displeje.
- Použití pouze takového nábytku, který displeji poskytne bezpečnou podporu.
- Zajištění toho, aby displej nepřesahoval přes okraj podpůrného nábytku.
- Neumisťování displeje na vysoký nábytek (například na skříně nebo knihovny) bez ukotvení nábytku i displeje ke vhodné podpoře.
- Neumisťování displeje na látku nebo jiné materiály, které se mohou nacházet mezi displejem a podpůrným nábytkem.
- Poučení dětí o nebezpečích lezení na nábytek kvůli dosažení na displej nebo jeho ovládací prvky.

Pokud bude stávající displej ponechán a přemístěn, je třeba vzít v úvahu stejná opatření jako výše.

Bezpečnostní opatření

VAROVÁNÍ

■ Instalace

Tento LCD displej je určen pro použití pouze s následujícím volitelným příslušenstvím.

Použití jakéhokoli jiného typu volitelného příslušenství může způsobit nestabilitu, která může případně vést ke zranění.

Bezpečně nainstalujte montážní konzolu z volitelného příslušenství. O instalaci požádejte autorizovaného prodejce.

Pro instalaci je zapotřebí nejméně 2 osob.

- Instalační držák
TY-VK55LV2
- Software včasné výstrahy
(Základní licence / licence 3 roky)
Řada ET-SWA100*1
- Správce video stěny
Auto Display Adjustment Upgrade Kit
TY-VUK10*2

*1: Přípona čísla dílu se může lišit v závislosti na typu licence.

*2: Podporuje Ver. 1.12 nebo novější.

Poznámka

- Číslo dílu volitelného příslušenství se může změnit bez předchozího upozornění.

Neneseme zodpovědnost za žádné poškození produktu apod. způsobené závadami v prostředí instalace, a to i během záručního období.

O provedení montáže vždy požádejte kvalifikovaného technika.

Malé části představují při náhodném spolknutí riziko udušení. Uchovávejte malé části mimo dosah malých dětí. Nepotřebné malé části a další předměty, včetně obalového materiálu a plastových sáčků, zlikvidujte, aby si s nimi nemohly hrát malé děti – hrozí udušení.

Displej neumísťujte na šikmé nebo nestabilní povrchy a ujistěte se, že displej nepřesahuje přes hranu základny.

- Displej by se mohl převrátit nebo spadnout.

Jednotku instalujte na místo s minimálními vibracemi, které unese váhu jednotky.

- Pokud jednotka upadne nebo ji upustíte, může dojít k poškození zařízení nebo ke zranění.

Na horní část displeje nepokládejte žádné předměty.

- Pokud se do displeje dostane voda nebo cizí předmět, může dojít ke zkratu a následně k požáru nebo úrazu elektrickým proudem. Pokud se do displeje dostane jakýkoli cizí předmět, obraťte se na svého místního prodejce společnosti Panasonic.

Je nutné nezakrývat ventilační otvory novinami, ubrusy nebo závěsy, aby nebyla ventilace omezena.

Informace o dostatečné ventilaci naleznete na stránce 7.

Při svislé instalaci displeje jím otáčejte po směru hodinových ručiček a ujistěte se, že indikátor napájení je na spodní straně.

(Indikátor napájení je umístěn v zadní části.)

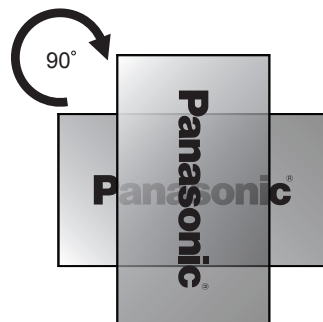

- Směr otáčení je zobrazen na typovém štítku a na zadním krytu této jednotky. Ujistěte se o něm během instalace.
- Pokud je instalace provedena v jiném směru, vzniká teplo a mohlo by dojít k požáru nebo poškození displeje.

Instalaci by měli provádět odborníci.

Nesprávná instalace displeje může vést k nehodě s následkem smrti nebo vážného úrazu.

- Je třeba použít uvedený Instalační držák (volitelný) nebo montážní konzolu odpovídající standardům VESA (VESA 400 × 400). (viz strana 7)
- Před instalací se vždy ujistěte, že montážní místo má dostatečnou nosnost, aby udrželo hmotnost LCD displeje a konzole k zavěšení na stěnu, aby nedošlo k pádu.
- Pokud displej přestanete používat, požádejte odborníky, aby displej co nejdříve odstranili.

Při montáži displeje na stěnu dbejte na to, aby montážní šrouby a napájecí kabel nepřišly do kontaktu s kovovými předměty uvnitř stěny.

V případě kontaktu s kovovými předměty uvnitř stěny může dojít k úrazu elektrickým proudem.

Neumísťujte obrazovku na místa, kde by mohla být vystavena působení soli nebo korozivních plynů.

- Obrazovka by tak mohla z důvodu koroze spadnout. U jednotky by také mohlo dojít k poruše.

■ Při použití LCD displeje

Displej je určen k provozu v síti s hodnotami 110 – 240 V AC, 50/60 Hz.

Nezakrývejte větrací otvory.

- Mohlo by dojít k přehřátí displeje a následnému požáru nebo poškození displeje.

Do displeje nezasouvejte žádné cizí předměty.

- Do větracích otvorů nevkládejte žádné kovové nebo hořlavé předměty, ani je na displej neházejte. Mohlo by dojít k požáru nebo úrazu elektrickým proudem.

Nesnímejte kryt ze zařízení, ani jej nijak neupravujte.

- Uvnitř panelu je vysoké napětí, které může způsobit vážný úraz elektrickým proudem. Je-li nutná jakákoli kontrola, úprava nebo oprava, obraťte se na svého místního prodejce společnosti Panasonic.

Ujistěte se, že zásuvka je snadno přístupná.

Zařízení musí být zapojeno do uzemněné zásuvky.

Nepoužívejte jiný napájecí kabel, než který byl dodán s touto jednotkou.

- V opačném případě by mohlo dojít ke zkratu, přehřívání, atd., což může vést k úrazu elektrickým proudem nebo k požáru.

Dodaný napájecí kabel nepoužívejte s jinými zařízeními.

- V opačném případě by mohlo dojít ke zkratu, přehřívání, atd., což může vést k úrazu elektrickým proudem nebo k požáru.

Sít'ovou zástrčku pravidelně čistěte, aby se na ní neusazoval prach.

- Pokud je na zástrčce nános prachu, výsledná vlhkost může způsobit zkrat, což by mohlo vést k úrazu elektrickým proudem nebo k požáru. Odpojte síťovou zástrčku ze zásuvky a otřete ji suchým hadříkem.

S napájecím kabelem nemanipulujte mokřýma rukama.

- Mohlo by dojít k úrazu elektrickým proudem.

Bezpečně zasuňte síťovou zástrčku (strana zásuvky) a konektor napájení (strana hlavní jednotky) až na doraz.

- Pokud není zástrčka zcela zasunuta, může dojít k přehřátí a následnému požáru. Je-li zástrčka poškozena nebo je-li zásuvka ve zdi uvolněná, nepoužívejte je.

Nedělejte nic, co by mohlo poškodit napájecí kabel. Při odpojování napájecího kabelu tahejte za zástrčku, nikoli za kabel.

- Kabel nepoškozujte, neupravujte, nepokládejte na něj těžké předměty, nezahřívajte jej a neumísťujte jej do blízkosti horkých předmětů, nekrutěte s ním, ani jej nadměru neohýbejte a netahejte za něj. Mohlo by dojít k požáru a úrazu elektrickým proudem. Pokud je napájecí kabel poškozený, nechejte jej opravit u vašeho místního prodejce společnosti Panasonic.

Pokud jsou napájecí kabel nebo zástrčka poškozené, nedotýkejte se jich přímo rukou.

- Mohlo by dojít k úrazu elektrickým proudem nebo k požáru v důsledku zkratu.

Nesnímejte kryty a NIKDY displej sami neupravujte.

- Nesnímejte zadní kryt; po jeho odstranění jsou volně přístupné části pod proudem. Uvnitř se nenachází žádné uživatelem opravitelné části. (Komponenty pod vysokým napětím mohou způsobit vážný úraz elektrickým proudem.)
- Displej nechejte kontrolovat, upravovat nebo opravovat u vašeho místního prodejce společnosti Panasonic.

Dodané baterie AAA/R03/UM4 uchovávejte mimo dosah dětí. V případě spolknutí představují pro tělo nebezpečí.

- Máte-li pochybnosti, zda vaše dítě baterie nespolklo, ihned vyhledejte lékařskou pomoc.

Pokud nebudete displej delší dobu používat:

- Vypojte ze zásuvky zástrčku napájecího kabelu.
- Když vypnete napájení pomocí <Hlavní vypínač> na displeji, příkon činí 0 W. Pokud však vypnete napájení pomocí dálkového ovladače nebo pomocí <Tlačítko napájení (Jednotka)>, bude příkon 0,5 W. (viz strana 17)

Pokud připojíte propojovací kabely ke vstupu signálu, který aktuálně nevyužíváte, nebo je z něj odpojíte, nebo pokud zapnete/vypnete video zařízení, může se objevit obrazový šum. Nejde o závadu.

Aby nedošlo k požáru, nikdy neumísťujte do blízkosti tohoto produktu svíčky či jiný zdroj otevřeného ohně.



UPOZORNĚNÍ

Dojde-li k problémům nebo závadě, okamžitě přestaňte zařízení používat.

■ Dojde-li k následujícím problémům, odpojte napájecí kabel.

- Z jednotky vychází kouř nebo neobvyklý zápach.
- Občas není vidět obraz nebo není slyšet zvuk.
- Do jednotky se dostala tekutina nebo cizí předmět.
- Části jednotky jsou deformované nebo rozbité.

Budete-li pokračovat v používání takové jednotky, může to vést k požáru nebo úrazu elektrickým proudem.

- Okamžitě vypněte napájení, odpojte kabel ze zásuvky a obraťte se na prodejce s žádostí o opravu.
- Abyste displej úplně odpojili od zdroje napájení, je nutné vytáhnout zástrčku napájecího kabelu ze zásuvky.
- Nikdy neprovádějte opravu jednotky sami, je to nebezpečné.
- Aby bylo možné okamžitě odpojit napájecí kabel ze zásuvky, použijte takovou zásuvku, ke které máte snadný přístup.

■ Pokud je jednotka poškozená, nedotýkejte se jí přímo rukou.

Může dojít k úrazu elektrickým proudem.

■ Při použití LCD displeje

Nedávejte ruce, obličej nebo jakékoli předměty do blízkosti větracích otvorů displeje.

- Z větracích otvorů vychází teplý vzduch a horní část displeje bude horká. Nedávejte ruce, obličej nebo jakékoli předměty, které nejsou odolné teple, do blízkosti tohoto portu. Mohlo by dojít k popálení nebo deformaci.

K přenášení nebo rozbalování této jednotky jsou zapotřebí alespoň 2 osoby.

- Pokud byste se tímto pokynem neřídili, mohla by vám jednotka upadnout, což by mohlo mít za následek poranění.

Při odpojování napájecího kabelu vždy vytáhněte zástrčku (strana zásuvky) / konektor (strana hlavní jednotky).

- Při tahání za kabel by mohlo dojít k poškození kabelu a k úrazu elektrickým proudem nebo k požáru v důsledku zkratu.

Před přesouváním displeje nezapomeňte odpojit všechny kabely.

- Pokud jsou při přesouvání displeje některé kabely zapojeny, může dojít k jejich poškození, k požáru nebo k úrazu elektrickým proudem.

Z bezpečnostních důvodů odpojte před jakýmkoli čištěním napájecí kabel ze zásuvky.

- Pokud tak neučiníte, může dojít k úrazu elektrickým proudem.

Na displej nestoupejte ani se za něj nevěšete.

- Mohlo by dojít k převržení nebo rozbití, což by mohlo vést ke zranění. Obzvláště opatrní buďte v případě dětí.

Při vkládání baterií dbejte na jejich správnou polaritu (+ a -).

- Nesprávně vložené baterie mohou explodovat nebo vytéct, což může mít za následek požár, zranění nebo poškození okolního majetku.
- Baterie vkládejte dle pokynů (viz strana 10).

Nepoužívejte baterie s odlupujícím se nebo odstraněným vnějším krytem.

(Baterie je z důvodu bezpečnosti opatřena povlakem. Povlak nikdy neodstraňujte. Mohlo by tak dojít ke zkratu.)

- Nesprávně používané baterie mohou vytvořit zkrat, což může mít za následek požár, zranění nebo poškození okolního majetku.

Pokud dálkový ovladač delší dobu nepoužíváte, vyjměte z něj baterie.

- Baterie mohou vytéci, hřát, vznítit se nebo explodovat, což může mít za následek požár nebo poškození okolního majetku.

Baterie nevhazujte do ohně a nerozbíjejte.

- Baterie nesmí být vystaveny nadměrnému teple, jako je sluneční záření, oheň atp.

Nepřevracejte displej vzhůru nohama.

Neumísťujte jednotku tak, aby panel s tekutými krystaly směřoval svisle vzhůru.

Bezpečnostní opatření při používání

Při vybalování

- Balení tohoto produktu obsahuje jednotku a dodané příslušenství.
- Zkontrolujte, zda je veškeré příslušenství obsaženo (viz strana 9).

Upozornění týkající se instalace

Neinstalujte displej v exteriéru.

- Displej je určen pro použití v interiéru.

Jednotku instalujte na místo, které unese váhu jednotky.

- Pokud jednotka upadne nebo ji upustíte, může dojít ke zranění.
- Použijte montážní konzolu, která odpovídá standardům VESA.

Teplota prostředí pro použití jednotky

- Použití jednotky v nadmořské výšce do 1 400 m (4 593 stop): 0 °C až 40 °C (32 °F až 104 °F)
- Použití jednotky ve vyšší nadmořské výšce (1 400 m (4 593 stop) až 2 800 m (9 186 stop)): 0 °C až 35 °C (32 °F až 95 °F)

Neinstalujte jednotku ve vyšší nadmořské výšce než 2 800 m (9 186 stop).

- Pokud tak neučiníte, může dojít ke zkrácení životnosti vnitřních součástí a následným závadám.

Neneseme zodpovědnost za žádné poškození produktu apod. způsobené závadami v prostředí instalace, a to i během záručního období.

Převázejte pouze ve svislé poloze

- Pokud panel s tekutými krystaly směřuje při převozu nahoru nebo dolů, může dojít k poškození vnitřního systému obvodů.

Neumísťujte obrazovku na místa, kde by mohla být vystavena působení soli nebo korozivních plynů.

- Pokud tak neučiníte, může dojít ke zkrácení životnosti vnitřních součástí a následným závadám z důvodu koroze.

Neinstalujte produkt na místo, kde by byl vystaven přímému slunečnímu svitu.

- Pokud je jednotka vystavena přímému slunečnímu záření, a to i v místnosti, může nárůst teploty panelu z tekutých krystalů vést k poruše.

V případě skladování uchovávejte jednotku v suché místnosti.

Požadovaný prostor pro větrání

- Po vnějším obvodu displeje ponechte nahoře, dole, vlevo a vpravo alespoň 10 cm (3,94 palce) volného místa.

Vzadu ponechte prostor alespoň 5 cm (1,97 palce).

- Provoz této jednotky je zaručen do okolní teploty 40 °C (104 °F). Pokud budete jednotku instalovat do skříně nebo uzavřeného prostoru, zajistěte dostatečné větrání pomocí ventilátoru nebo větracího otvoru, aby okolní teplota (uvnitř skříně nebo uzavřeného prostoru) včetně teploty předního povrchu panelu z tekutých krystalů nepřesáhla 40 °C (104 °F).

Šrouby používané na montážní konzolu odpovídající standardům VESA

Rozestup šroubů pro instalaci	Hloubka otvoru na šroub	Šroub (počet)
400 mm × 400 mm	12 mm	M6 (4)

Instalace více displejů

- Při instalaci více displejů se mohou LCD displeje roztáhnout kvůli změně teploty uvnitř hlavní jednotky, což může mít za následek poruchu.
Z tohoto důvodu zajistěte mezi displeji při instalaci mezeru 0,5 mm nebo více.
Podrobnosti o tom, jak instalaci provést, naleznete na následujících webových stránkách.
(https://bizpartner.panasonic.net/public/ppr/file_view/187616)

Neuchopujte zařízení za panel z tekutých krystalů.

- Netlačte na panel z tekutých krystalů silou ani špičatým předmětem. Působení velké síly na panel z tekutých krystalů způsobí nevyvážené zobrazení, což bude mít za následek poruchu.

Při použití

Červené, modré nebo zelené body na obrazovce jsou jevem specifickým pro panely s tekutými krystaly. Nejedná se o poruchu.

- Přestože je displej s tekutými krystaly vyráběn vysoce přesnou technologií, mohou se na obrazovce objevit vždy svítící body nebo nesvítící body. Nejedná se o poruchu.

Poměr vynechaných bodů je 0,00013 % nebo méně.*1

*1: Vypočítáno v jednotkách subpixelů v souladu s normou ISO09241-307.

V závislosti na teplotě nebo vlhkosti může dojít k nevyváženosti jasu. Nejedná se o poruchu.

- Tato nevyváženost zmizí, když bude zařízení dlouhodobě napájeno proudem. Pokud ne, obraťte se na distributora.

Poznámky k používání kabelové sítě LAN

Při instalaci displeje na místo, kde dochází často ke statickým výbojům, učiňte přes zahájením používání dostatečná antistatická opatření.

- Je-li displej používán v místě, kde dochází často ke statickým výbojům, například na koberci, dochází častěji k přerušení komunikace kabelové sítě LAN nebo DIGITAL LINK. V takovém případě odstraňte zdroj statické elektřiny a šumu, který může způsobovat problémy, pomocí antistatické podložky a znovu připojte kabelovou síť LAN nebo DIGITAL LINK.
- Ve vzácných případech je připojení k síti LAN zakázáno kvůli statické elektřině nebo šumu. V takovém případě vypněte displej a připojená zařízení a poté vše znovu zapněte.

Je možné, že displej nebude správně fungovat kvůli silným radiovým vlnám z vysílače nebo rádia.

- Pokud se v blízkosti místa instalace displeje nachází zařízení nebo vybavení, které vysílá silné radiové vlny, umístěte displej na jiné místo, které bude dostatečně vzdálené od takového zdroje. Nebo kabel LAN připojený k terminálu DIGITAL LINK / LAN obalte kouskem kovové fólie nebo trubky uzemněné na obou koncích.

Požadavek týkající se bezpečnosti

Při používání této jednotky proveďte bezpečnostní opatření proti následujícím incidentům.

- Únik osobních informací prostřednictvím této jednotky
- Neoprávněné ovládání této jednotky třetí stranou se zlými úmysly
- Narušení činnosti nebo zastavení této jednotky třetí stranou se zlými úmysly

Provádějte dostatečná bezpečnostní opatření.

- Nastavte si heslo pro ovládání LAN a omezte uživatele, kteří se mohou přihlásit.
- Dbejte na to, aby bylo uhodnutí vašeho hesla pokud možno co nejobtížnější.
- Heslo si pravidelně měňte.
- Společnost Panasonic Connect Co., Ltd. ani její pobočky od vás nikdy nebudou přímo požadovat heslo. Pokud takový požadavek dostanete, heslo nevyzrazujte.
- Síť, která slouží k připojení, musí být zabezpečená bránou firewall apod.
- Pokud se chystáte produkt zlikvidovat, inicializujte před instalací data.
([Shipping])

Čištění a údržba

Přední strana displeje s tekutými krystaly byla speciálně ošetřena. Povrch panelu s tekutými krystaly otírejte jemně pouze čistým hadříkem nebo měkkou látkou, která nezanechává chloupky.

- Je-li povrch obzvlášť ušpiněný, otřete jej měkkým hadříkem nezanechávajícím chloupky, namočeným v čisté vodě nebo vodě s neutrálním čisticím prostředkem (100x zředěným), a poté jej setřete suchým hadříkem stejného typu, dokud nebude povrch suchý.
- Dbejte na to, abyste povrch nepoškrábali nehty nebo do něj neuhodili tvrdým předmětem; mohlo by dojít k poškození. Také zabraňte kontaktu s těkavými látkami, jako jsou spreje proti hmyzu, rozpouštědla a ředidla, jinak by mohlo dojít k poškození kvality povrchu.

Pokud se kryt ušpiní, otřete jej měkkým suchým hadříkem.

- Je-li kryt obzvlášť ušpiněný, navlhčete hadřík ve vodě, do které jste přidali malé množství neutrálního čističe, a pořádně jej vyždímejte. Kryt otřete a následně vysušte suchým hadříkem.
- Dbejte na to, aby žádný čisticí prostředek nepříšel do přímého kontaktu s povrchem displeje. Pokud se dovnitř jednotky dostanou kapky vody, může dojít k potížím při provozu.
- Zabraňte kontaktu s těkavými látkami, jako jsou spreje proti hmyzu, rozpouštědla a ředidla, jinak by mohlo dojít k poškození kvality povrchu a lak by se mohl oloupat. Také jednotku nenechávejte příliš dlouho v kontaktu s předměty z gumy nebo PVC.

Použití chemické utěrky

- Chemickou utěrku nepoužívejte na povrch panelu.
- Při čištění krytu jednotky se řiďte pokyny na chemické utěrce.

Likvidace

Při likvidaci produktu se na způsoby likvidace informujte u místních orgánů nebo prodejce.

Příslušenství

Dodané příslušenství

Zkontrolujte, že jste obdrželi veškeré příslušenství a položky uvedené níže

Dálkový ovladač × 1

- N2QAYA000093



Kabel LAN (CAT5e) × 1

(Přibl. 2 m)

- TZZ00001774A



Externí infračervený přijímač × 1

(Přibl. 1,8 m)

- DPVF1180ZA



Baterie do dálkového ovladače

(Typ AAA/R03/UM4 × 2)

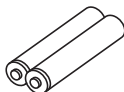

Svorka × 3

- TZZ00000694A

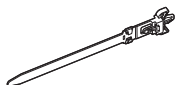

Napájecí kabel

(Přibl. 2 m)

- 1JP155AF1U

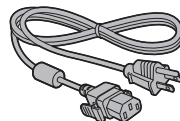

- 1JP155AF1W

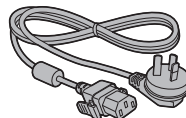

- 2JP155AF1W

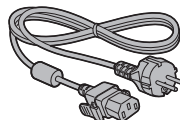

- 3JP155AF1W

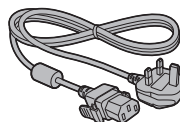

Pozor

- Uchovávejte malé součástky vhodným způsobem a mimo dosah malých dětí.
- V případě, že příslušenství ztratíte, obraťte se na svého prodejce.
- Obalové materiály po vyjmutí položek náležitým způsobem zlikvidujte.

Baterie do dálkového ovladače

1. Stlačte a přidržte háček, poté otevřete kryt baterií.

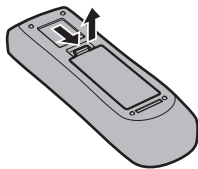

2. Vložte baterie – dbejte na dodržení polaritu (+ a -).

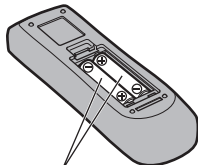

Typ AAA/R03/UM4

3. Vratte kryt zpět.

Užitečné rady

- Používáte-li dálkový ovladač často, nahraďte staré baterie bateriemi alkalickými – dosáhnete delší životnosti.



Bezpečnostní opatření při používání baterií

Nesprávná instalace může způsobit vytečení baterií a korozi, která vede k poškození dálkového ovladače.

Likvidaci baterií provádějte způsobem šetrným k životnímu prostředí.

Dodržte následující opatření:

1. Vždy vyměňujte celý pár baterií. Při výměně baterií vždy používejte nové baterie.
2. Nekombinujte použité a nové baterie.
3. Nekombinujte typy baterií (například: zinko-uhlíkové a alkalické).
4. Nepokoušejte se použité baterie nabíjet, zkratovat, rozebírat, ohřívat nebo spalovat.
5. Výměna baterií je nutná, pokud dálkový ovladač reaguje sporadicky nebo s ním není možné zařízení ovládat.
6. Baterie nevhazujte do ohně a nerozbiňte.
7. Baterie nesmí být vystaveny nadměrnému teplu, jako je sluneční záření, oheň atp.

Montáž VESA

Montáž tohoto displeje pomocí montážní konzoly VESA (dostupné v obchodní síti):

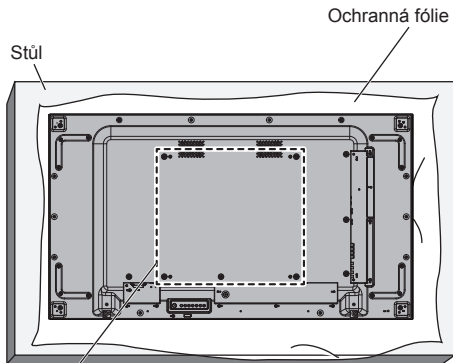

Mřížka VESA

1. Položte na rovný stůl ochrannou fólii, na ni položte obrazovku tak, aby se její povrch nepoškrábal.
2. Ujistěte se, že máte veškeré příslušenství nutné k montáži tohoto displeje.
3. Řiďte se pokyny dodanými s montážní sadou. Pokud byste se neřídili správným montážním postupem, mohlo by dojít k poškození vybavení nebo k poranění uživatele či osob provádějících instalaci. Záruka na produkt se nevztahuje na škody způsobené nesprávnou instalací, a to ani během záruční doby.

Upozornění týkající se instalace více obrazovek

Zajištění mezery mezi obrazovkami

Obrazovky se kvůli teplu po zapnutí napájení mírně roztáhnou. Při instalaci několika obrazovek je v jejich levé, pravé, horní a dolní části vyžadována mezera mezi obrazovkami 0,5 mm, která zabrání kontaktu mezi obrazovkami způsobenému jejich roztahením.

Pokud by byla mezera méně než 0,5 mm, mohlo by dojít k závadě kvůli deformaci obrazovky způsobené tepelným roztahováním.

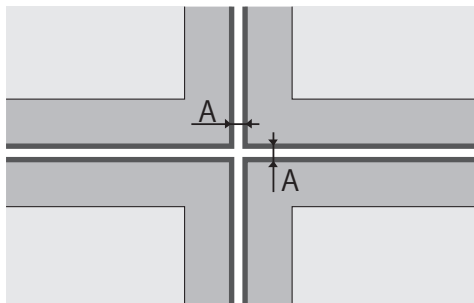

A: Mezera mezi obrazovkami (vlevo, vpravo, nahoře a dole v tomto pořadí), 0,5 mm

Nedopusťte, aby na sebe rohy obrazovek narážely.

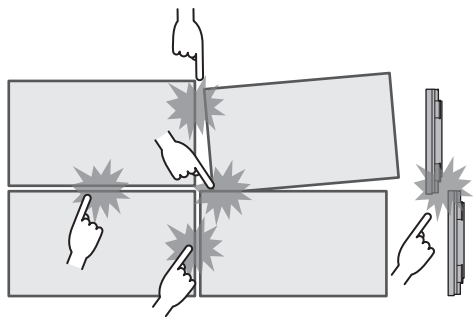

Pokud je instalováno více displejů, byl na horní stranu této jednotky připevněn materiál, který chrání horní stranu LCD panelu. Při instalaci více displejů natáhněte tento ochranný materiál směrem ke straně povrchu displeje. Po instalaci více displejů odtrhněte tento ochranný materiál od oddělovací linie a poté upravte mezery.

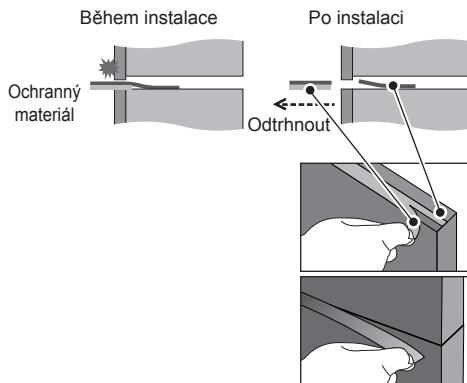

Po upevnění obrazovek na konzoly v zadní části a úpravě jejich polohy neupravujte polohu předních stran pomocí desky apod.

Mohlo by tak dojít k závadě kvůli deformaci obrazovky.

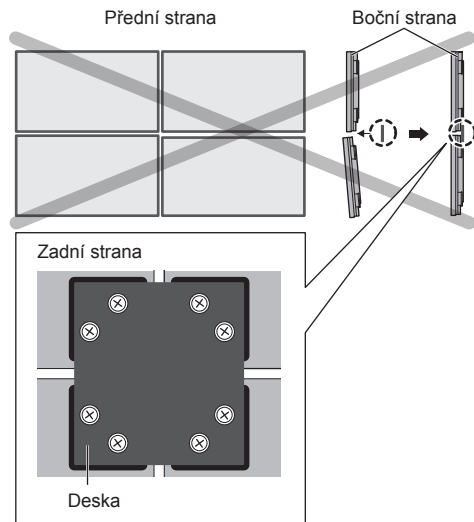

Podrobnosti o tom, jak instalaci provést, naleznete na následujících webových stránkách.

(https://bizpartner.panasonic.net/public/ppr/file_view/187616)

Upozornění pro přesouvání

Displej je vybaven rukojetmi pro přenášení. Při přemísťování je použijte.

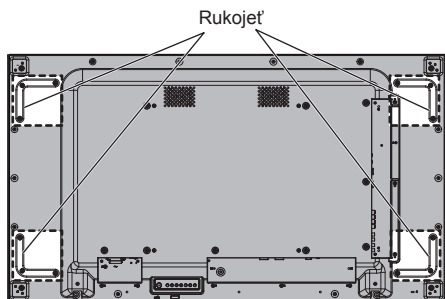

Poznámka

- Nedržte jiné části než rukojeti.
- K přenášení této jednotky jsou zapotřebí alespoň 2 osoby.
Pokud byste se tímto pokynem neřídili, mohla by vám jednotka upadnout, což by mohlo mít za následek poranění.
- Při přenášení držte panel s tekutými krystaly vzpřímený.
Pokud byste jednotku přenášeli tak, že by panel s tekutými krystaly směřoval nahoru nebo dolů, mohlo by dojít k deformaci panelu nebo k vnitřnímu poškození.
- Nedržte horní, dolní, pravý ani levý rám ani rohy jednotky. Nedržte přední povrch panelu s tekutými krystaly. Dbejte také na to, aby tyto části nebyly vystaveny úderům.
Mohlo by tak dojít k poškození panelu s tekutými krystaly.
Panel by také mohl prasknout, což by mohlo mít za následek poranění.
- Při přenášení obrazovky nevystavujte povrch panelu kroucí síle.

Ochrana LCD panelu

Na tuto jednotku byly použity ochranné materiály na LCD panel.

Před instalací odstraňte čtyři kusy po stranách (vlevo, vpravo, nahoře a dole) a po instalaci odstraňte další čtyři kusy na předním povrchu (vlevo, vpravo, nahoře a dole).

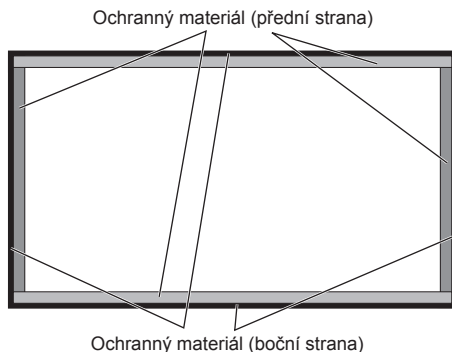

Zabezpečení Kensington

Slot pro zabezpečení této jednotky je kompatibilní s bezpečnostními kabely Kensington.

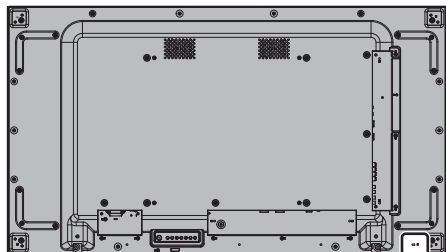

Připojení

Připojení a zajištění napájecího kabelu

Zadní strana jednotky

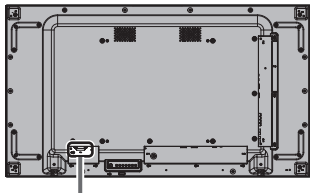

Zajištění napájecího kabelu

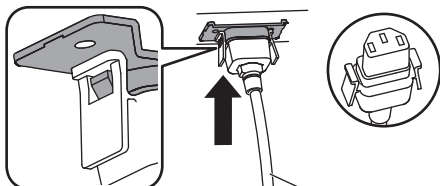

Napájecí kabel (součást dodávky)

Zapojte konektor do jednotky displeje.

Konektor zasuňte, až se ozve cvaknutí.

Poznámka

- Ujistěte se, že je konektor uzamčen na levé i pravé straně.

Odpojení napájecího kabelu

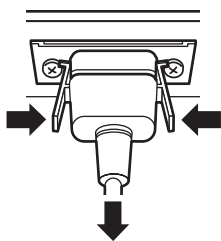

Odpojte konektor zatlačením na oba výčnělky.

Poznámka

- Nepoužívejte napájecí kabel, jehož kolíky jsou poškozené. Pokud jej budete používat s poškozenými kolíky, může dojít ke špatnému spojení mezi konektorem napájecího kabelu a konektorem AC IN. Informace o opravě napájecího kabelu vám sdělí prodejce, od kterého jste produkt zakoupili.
- Při odpojování napájecího kabelu vždy nejprve odpojte kabel ze zásuvky.
- Dodaná sada napájecího kabelu je určena výhradně pro použití s touto jednotkou. Nepoužívejte ji pro žádný jiný účel.

Zajištění kabelu

Poznámka

- S touto jednotkou jsou dodány 3 svorky. Upevněte kabel na 3 místech pomocí otvorů na svorky tak, jak je uvedeno níže.

Pokud potřebujete více svorek, zakupte je u svého prodejce. (Informaci poskytne zákaznický servis.)

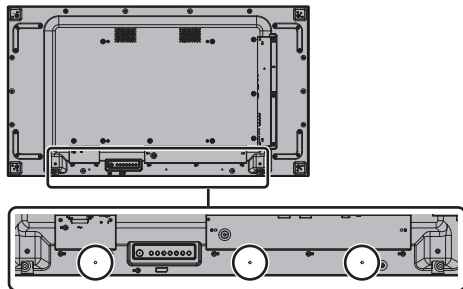

1. Připevněte svorku.

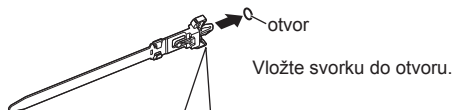

Odstranění z jednotky:

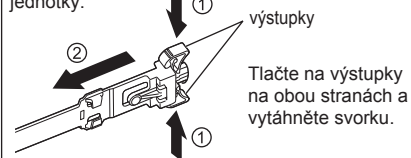

2. Sepněte kabely.

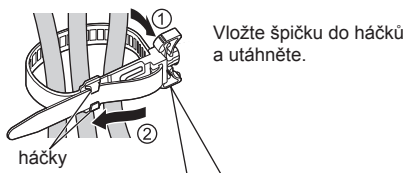

Uvolnění:

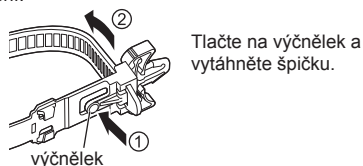

Připojení videozařízení

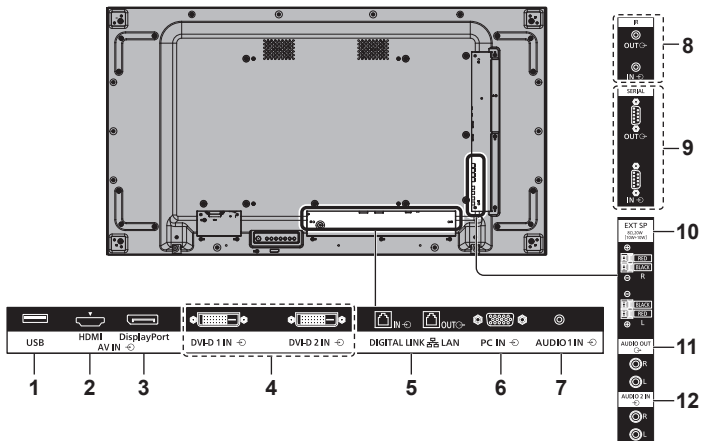

1 USB:	Konektor na USB paměť Připojte USB paměť, abyste mohli používat funkci [USB media player] nebo číst soubory. Konektor může být také využit k napájení externího zařízení proudem až 5 V/500mA při zobrazení obrazu.	6 PC IN:	Vstup PC Slouží k připojení k portu videa na počítači, k videozařízení s výstupem „YPbPr / YCbCr“ nebo „RGB“.
2 AV IN (HDMI):	Vstup HDMI Slouží k připojení videozařízení, jako je přehrávač VCR nebo DVD, atd.	7 AUDIO1 IN:	Vstupní audio konektor 1
3 AV IN (DisplayPort):	Vstupní konektor DisplayPort Slouží k připojení k počítači nebo videozařízení s výstupem DisplayPort.	8 IR IN, IR OUT:	Vstupní/výstupní konektor na infračervený signál Tento konektor použijte, když ovládáte více než jeden displej jedním dálkovým ovladačem. Je možné přijímat signál z dálkového ovladače připojením dodaného externího infračerveného přijímače ke konektoru IR IN.
4 DVI-D IN 1, DVI-D IN 2:	Vstup DVI-D Slouží k připojení počítače nebo videozařízení s výstupem DVI-D.	9 SERIAL IN, SERIAL OUT:	Vstupní/výstupní konektor SERIAL Slouží k ovládní displeje připojením k počítači.
5 DIGITAL LINK / LAN IN/OUT:	Vstupní/výstupní konektor DIGITAL LINK / LAN Připojte zařízení, které odesílá video a audiosignál prostřednictvím terminálu DIGITAL LINK. Případně můžete ovládat displej připojením k síti. Slouží také k připojení k jinému displeji při sériovém připojování do řetězce.	10 EXT SP:	Konektor reproduktoru Slouží k připojení externího reproduktoru.
		11 AUDIO OUT:	Analogový audiovýstup Slouží k připojení audiozařízení k analogovému audiovýstupu.
		12 AUDIO2 IN:	Vstupní audio konektor 2

Před připojením

- Před připojením kabelů si důkladně přečtěte návod k použití připojovaného externího zařízení.
- Před připojením kabelů vypněte napájení všech zařízení.
- Před připojením kabelů věnujte pozornost následujícím bodům. V opačném případě by mohlo dojít k poruše.
 - Při připojování kabelu k jednotce nebo zařízení připojovaného k samotné jednotce se před provedením této operace dotkněte nedalekého kovového předmětu, abyste ze svého těla odstranili statickou elektřinu.
 - Při připojování zařízení k jednotce nebo k tělu jednotky nepoužívejte zbytečně dlouhé kabely. Čím je kabel delší, tím je náchylnější ke vzniku šumu. Protože svinutý kabel působí jako anténa, je náchylnější ke vzniku šumu.
 - Při připojování kabelů připojte nejprve GND, potom rovněž zapojte připojovací konektor připojovaného zařízení.
- Opatřete si veškeré připojovací kabely nezbytné pro připojení externího zařízení k systému, které nejsou dodány se zařízením ani dostupné jako volitelné příslušenství.
- Pokud je vnější tvar zástrčky připojovacího kabelu velký, může se dostat do kontaktu se zástrčkou vedlejšího připojovacího kabelu. Použijte připojovací kabel s vhodnou velikostí zástrčky pro zarovnání s příslušným konektorem.
- Pokud video signály z videozařízení obsahují příliš fluktuaci, může obraz na obrazovce kolísat. V takovém případě je nutné připojit korektor časové základny (TBC).
- Pokud dojde k narušení synchronizačního signálu z počítače nebo z videozařízení, například při změně nastavení video výstupu, může dojít k dočasnému narušení barev videa.
- Jednotka přijímá signály YCbCr/YPbPr, analogové RGB signály a digitální signály.
- Některé modely počítačů nejsou s jednotkou kompatibilní.
- Když k jednotce připojujete zařízení pomocí dlouhých kabelů, použijte kabelové kompenzátory. Jinak by se obraz nemusel řádně zobrazovat.

Představení ovládacích prvků

Hlavní jednotka

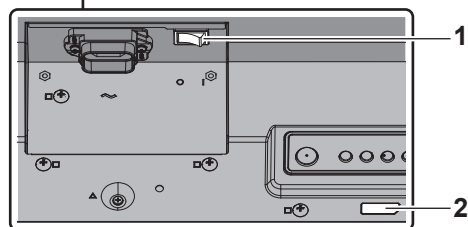
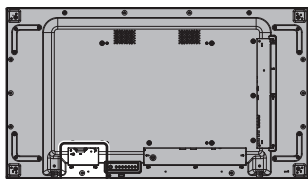

1 Hlavní vypínač (O / I)

Zapíná (I) / vypíná (O) hlavní napájení.

- Zapnutí/vypnutí <Hlavní vypínač> je stejné jako zapojení nebo odpojení síťové zástrčky. Zapněte (I) <Hlavní vypínač>, potom zapněte/vypněte napájení pomocí dálkového ovladače nebo <Tlačítko napájení (Jednotka)>.

2 Indikátor napájení / čidlo dálkového ovladače (zadní strana jednotky)

Indikátor napájení se rozsvítí.

Když je jednotka zapnutá (Hlavní vypínač: ZAPNUTO (I))

- Je zobrazen obraz: zelená
- Vypnutí (pohotovostní režim) pomocí dálkového ovladače nebo <Tlačítko napájení (Jednotka)>: červená
 - Když je možnost [Network control] nastavena na hodnotu [On]: oranžová
- Vypnutí pomocí funkce „Power management“: oranžová

Když je jednotka vypnutá (Hlavní vypínač: VYPNUTO (O)): nesvíí

Poznámka

- Pokud svítí indikátor napájení oranžově, je jednotka v pohotovostním režimu a spotřeba je obecně větší, než když indikátor napájení svítí červeně.

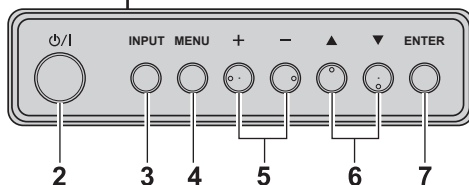
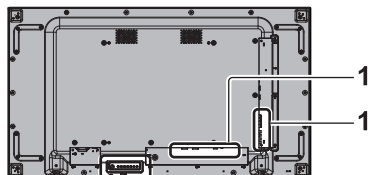

1 Externí vstup

- Slouží k připojení videozařízení, počítače apod. (viz strana 15)

2 <Tlačítko napájení (Jednotka)> (O/I)

- Zapíná (zobrazí se obraz) /vypíná (pohotovostní režim) napájení, když je <Hlavní vypínač> (O/I) zapnutý (I).

3 <INPUT (Jednotka)>

- Slouží k volbě připojeného zařízení.

4 <MENU (Jednotka)>

- Zobrazí obrazovku nabídky.

5 <+ (Jednotka)> / <- (Jednotka)>

- Slouží k úpravě hlasitosti.
- Na hlavní obrazovce přepíná nastavení nebo upravuje úroveň nastavení.

6 <▲ (Jednotka)> / <▼ (Jednotka)>

- Vybere položku nastavení na obrazovce nabídky.

7 <ENTER (Jednotka)>

- Slouží ke konfiguraci položky na obrazovce nabídky.
- Přepíná obrazový formát.

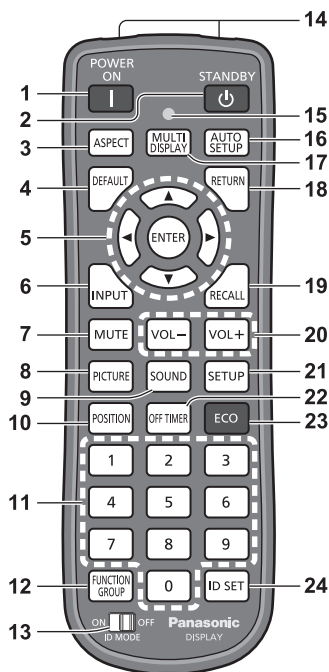

1 POWER ON (I)

- Zapne napájení (zobrazí se obraz), když je <Hlavní vypínač> (O / I) zapnutý (I) a v pohotovostním režimu (viz strana 19).

2 STANDBY (⏻)

- Vypne napájení (pohotovostního režim), když je <Hlavní vypínač> (O / I) zapnutý (I) a je zobrazen obraz. (viz strana 19)

3 ASPECT

- Slouží k úpravě poměru stran.

4 DEFAULT

- Resetuje nastavení obrazu, zvuku, atd. na výchozí hodnoty.

5 ENTER / tlačítka kurzoru (▲▼◀▶)

- Slouží k ovládání obrazovek nabídky.

6 INPUT

- Slouží k přepínání zobrazovaného vstupu.

7 MUTE

- Zapne/vypne ztlumení zvuku.

8 PICTURE

9 SOUND

10 POSITION

11 Tlačítka s čísly (0 - 9)

- Slouží k zadání ID čísla, používáte-li více displejů.
- Fungují jako zkratky přidělené často používaným operacím.

12 FUNCTION GROUP

13 ID MODE

14 Vysílač signálu

15 Indikátor provozu dálkového ovladače

- Bliká, když stisknete tlačítka na dálkovém ovladači.

16 AUTO SETUP

- Automaticky upraví pozici/velikost obrazovky.

17 MULTI DISPLAY

- Přepíná možnosti [On] / [Off] v nabídce [Multi display setting].

18 RETURN

- Slouží k návratu do předchozí nabídky.

19 RECALL

- Zobrazí aktuální nastavení vstupního režimu, poměru stran, atd.

20 VOL + / VOL -

- Upraví úroveň hlasitosti.

21 SETUP

22 OFF TIMER

- Slouží k přepnutí do pohotovostního režimu po předem určené době.

23 ECO

- Přepíná nastavení [Power management mode].

24 ID SET

- Slouží k nastavení ID čísla dálkového ovladače, používáte-li více displejů.

Poznámka

- V tomto návodu jsou tlačítka na dálkovém ovladači a na jednotce označena symboly < >.

(Příklad: <INPUT>.)

Provoz zařízení je vysvětlen převážně pomocí tlačítek dálkového ovladače, můžete však používat také odpovídající tlačítka na jednotce.

Základní ovládací prvky

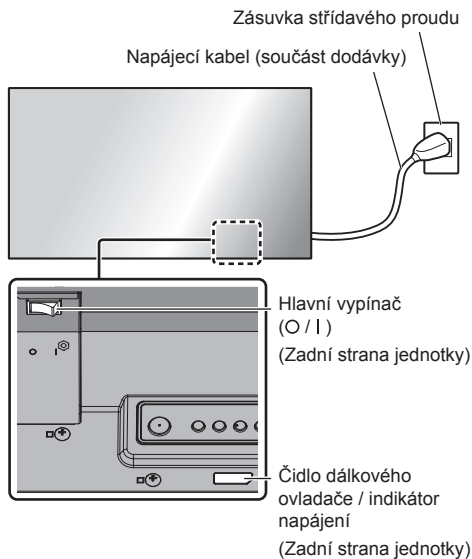

Dálkový ovladač namiňte přímo na čidlo dálkového ovladače na jednotce.



Poznámka

- Neumísťujte mezi čidlo dálkového ovladače hlavní jednotky a dálkový ovladač žádné překážky.
- Nevystavujte čidlo dálkového ovladače hlavní jednotky přímému slunečnímu světlu ani silnému zářivkovému světlu.

1 Připojte napájecí kabel k displeji.

(viz strana 14)

2 Zapojte zástrčku do zásuvky.

Poznámka

- Typy zástrček se liší v závislosti na zemi. Je tedy možné, že zástrčka zobrazená vlevo není shodná s typem, kterým je vybaveno vaše zařízení.
- Při odpojování napájecího kabelu vždy nejprve odpojte kabel ze zásuvky.
- Nastavení se nemusejí uložit, pokud okamžitě po změně nastavení pomocí nabídky na obrazovce odpojíte síťovou zástrčku nebo vypnete displej pomocí <Hlavní vypínač>. Před odpojením síťové zástrčky nebo vypnutím displeje pomocí <Hlavní vypínač> počkejte dostatečně dlouhou dobu. Případně vypněte napájení pomocí dálkového ovladače, ovladače RS-232C nebo ovladače LAN, a potom odpojte síťovou zástrčku nebo vypněte displej pomocí <Hlavní vypínač>.

3 Zapněte <Hlavní vypínač> (O / I) na ON (I).

■ Zapnutí/vypnutí pomocí dálkového ovladače nebo <Tlačítko napájení (Jednotka)>:

Zapnutí napájení

Obraz zobrazíte stisknutím tlačítka <POWER ON> nebo <Tlačítko napájení (Jednotka)>, když je <Hlavní vypínač> zapnutý (I) (Indikátor napájení: červený nebo oranžový).

- Indikátor napájení: zelený (Je zobrazen obraz.)

Vypnutí napájení

Napájení vypnete (pohotovostní režim) stisknutím tlačítka <STANDBY> nebo <Tlačítko napájení (Jednotka)>, když je <Hlavní vypínač> zapnutý (I) (Indikátor napájení: zelený).

- Indikátor napájení: Červený nebo oranžový (pohotovostní režim)

Když je napájení zapnuté (je zobrazený obraz) nebo vypnuté (pohotovostní režim), vypnete napájení displeje vypnutím (O) <Hlavní vypínač>.

Poznámka

- Je-li aktivní funkce „Power management“ indikátor napájení se po vypnutí rozsvítí oranžově.

■ Když jednotku zapínáte poprvé

Zobrazí se následující obrazovka.

1 Pomocí tlačítek ▲▼ vyberte jazyk a stiskněte tlačítko <ENTER>.



2 Při svislé instalaci zvolte možnost [Portrait] pomocí tlačítek ▲▼ a stiskněte tlačítko <ENTER>.

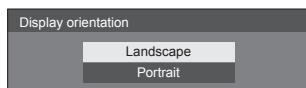

3 Zvolte položku [Long life mode] pomocí tlačítek ▲▼ a nastavte hodnotu pomocí tlačítek ◀▶.

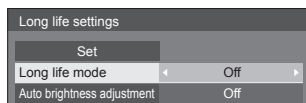

4 Zvolte položku [Auto brightness adjustment] pomocí tlačítek ▲▼ a nastavte hodnotu pomocí tlačítek ◀▶.

5 Zvolte položku [Set] pomocí tlačítek ▲▼ a stiskněte tlačítko <ENTER>.

Poznámka

- Jakmile položky nastavíte, tato obrazovka se při dalším spuštění jednotky již nezobrazí. Jednotlivé položky lze znovu nastavit v následujících nabídkách.
[OSD language]
[Display orientation]
[Long life settings]

■ Zpráva při zapnutí

Při zapnutí jednotky se může zobrazit následující zpráva:

Bezpečnostní opatření v případě vypnutí z důvodu neaktivity

'No activity power off' is enabled.

Když je položka [No activity power off] v nabídce [Setup] nastavena na hodnotu [Enable], zobrazí se varování při každém zapnutí.

Informace k funkci „Power management“

Last turn off due to 'Power management'.

Když je aktivní funkce „Power management“, při každém zapnutí se zobrazí zpráva.

Tyto zobrazované zprávy lze nastavit v následující nabídce:

- Nabídka [Options]
 - Power on message(No activity power off)
 - Power on message(Power management)

Specifikace

Model č.

TH-55VF2HW

TH-55VF2W

Spotřeba energie

270 W

Vypnutí napájení pomocí <Hlavní vypínač>

0 W

Pohotovostní režim

0,5 W (Quick start: Off)

Jas

TH-55VF2HW

700 cd/m²

TH-55VF2W

500 cd/m²

LCD panel displeje

55palcový IPS panel (podsvícení Direct LED), poměr stran 16:9

Velikost obrazovky

1 209 mm (Š) × 680 mm (V) × 1 387 mm (úhlopříčka) /
47,6" (Š) × 26,7" (V) × 54,6" (úhlopříčka)

(Počet pixelů)

2 073 600

(1 920 (horizontální) × 1 080 (vertikální))

Rozměry (š × v × h)

1 210,6 mm × 681,3 mm × 97,3 mm /
47,7" × 26,9" × 3,9"

Hmotnost

čistá přibl. 23,0 kg / 50,7 liber

Zdroj napájení

110 – 240 V ~ (110 – 240 V střídavý proud),
50/60 Hz

Provozní podmínky

Teplota

0 °C až 40 °C (32 °F až 104 °F)*1

Vlhkost

10 až 90 % (bez kondenzace)

Připojovací porty

HDMI

Konektor TYPE A*2 × 1

Audio signál:

Lineární PCM (vzorkovací frekvence – 48 kHz,
44,1 kHz, 32 kHz)

DisplayPort

Konektor DisplayPort × 1

Pouze duální režim ver. 1.1

DVI-D IN 1

24kolíkový DVI-D × 1:

Shoda se specifikací DVI Revision 1.0

Ochrana obsahu:

Kompatibilní s HDCP 1.1

DVI-D IN 2

24kolíkový DVI-D × 1:

Shoda se specifikací DVI Revision 1.0

Ochrana obsahu:

Kompatibilní s HDCP 1.1

PC IN

15kolíkový mini D-sub × 1:

Kompatibilní s DDC2B

Y/G:

1,0 Vp-p (75 Ω) (se synchronizací)

0,7 Vp-p (75 Ω) (bez synchronizace)

Pb/Cb/B:

0,7 Vp-p (75 Ω) (bez synchronizace)

Pr/Cr/R:

0,7 Vp-p (75 Ω) (bez synchronizace)

HD/VD:

1,0 – 5,0 Vp-p (vysoká impedance)

AUDIO1 IN

Stereo mini jack (M3) × 1, 0,5 Vrms

AUDIO2 IN

Konektor s kolíkem × 2 (L/P), 0,5 Vrms

AUDIO OUT

Konektor s kolíkem × 2 (L/P), 0,5 Vrms

Výstup: proměnlivý (-∞ až 0 dB)

(vstup 1 kHz 0 dB, zátěž 10 kΩ)

SERIAL IN

Externí ovládání

9kolíkový D-sub × 1:

Kompatibilní s RS-232C

SERIAL OUT

Externí ovládání

9kolíkový D-sub × 1:

Kompatibilní s RS-232C

DIGITAL LINK / LAN IN

DIGITAL LINK / LAN OUT

RJ45 × 2:

Pro připojení k síti RJ45, kompatibilní s PLink

Způsob komunikace:

RJ45 100BASE-TX

IR IN

Stereo mini jack (M3) × 1

IR OUT

Stereo mini jack (M3) × 1

USB

Konektor USB TYPU A × 1

5 V DC / 500mA (USB 3.0 není podporováno.)

EXT SP

8 Ω, 20 W [10 W + 10 W] (10 % THD)

Zvuk

Audiovýstup

20 W [10 W + 10 W] (10 % THD)

Dálkový ovladač

Zdroj napájení

DC 3 V (baterie (typ AAA/R03/UM4) × 2)

Hmotnost

Přibl. 102 g (včetně baterií)

Rozměry (š × v × h)

48 mm × 145 mm × 27 mm /
1,89" × 5,71" × 1,06"

*1: Teplota prostředí při použití jednotky ve vysokých nadmořských výškách (1 400 m (4 593 stop) až 2 800 m (9 186 stop) nad mořem): 0 °C až 35 °C (32 °F až 95 °F)

*2: Funkce VIERA LINK není podporována.

Poznámka

- Design a specifikace se mohou měnit bez předchozího upozornění. Uvedená hmotnost a rozměry jsou přibližné.

Softwarová licence

Tento produkt obsahuje následující software:

- (1) software vyvinutý nezávisle společností Panasonic Connect Co., Ltd. nebo pro ni,
- (2) software ve vlastnictví třetí strany použitý společností Panasonic Connect Co., Ltd. na základě licence,
- (3) software použitý na základě licence GNU General Public License, verze 2.0 (GPL V2.0),
- (4) software použitý na základě licence GNU LESSER General Public License, verze 2.1 (LGPL V2.1) a/nebo
- (5) software open source jiný než software použitý na základě licence GPL V2.0 a/nebo LGPL V2.1.

Software kategorizovaný jako (3) - (5) je šířen ve víře, že bude užitečný, ovšem BEZ JAKÉKOLIV ZÁRUKY, dokonce i bez předpokládané záruky OBCHODOVATELNOSTI a VHODNOSTI PRO DANÝ ÚČEL. Podrobnosti naleznete v licenčních podmínkách, které můžete zobrazit zvolením možnosti [Softwarové licence] podle uvedeného postupu v nabídce výchozího nastavení tohoto produktu.

Společnost Panasonic Connect Co., Ltd. bude po dobu alespoň tří (3) let od dodání tohoto produktu povinně poskytovat třetím stranám, které nás kontaktují prostřednictvím kontaktních informací uvedených níže, kompletní strojově čitelnou kopii odpovídajícího zdrojového kódu podléhajícího licenci GPL V2.0, LGPL V2.1 nebo ostatním licencím a také příslušná upozornění týkající se autorských práv k nim, a to za poplatek, jehož výše nepřekročí naše náklady na provádění fyzického šíření zdrojového kódu.

Kontaktní informace:

oss-cd-request@gg.jp.panasonic.com

Upozornění týkající se AVC/VC-1/MPEG-4

Tento produkt je licencován na základě portfolia licencí k patentům AVC, VC-1, MPEG-4 Visual k osobnímu a nekomerčnímu spotřebitelskému používání pro (i) kódování videa v souladu se standardem AVC, standardem VC-1 a standardem MPEG-4 Visual („video AVC/VC-1/MPEG-4“) a/nebo (ii) dekódování videa AVC/VC-1/MPEG-4, které bylo zakódováno spotřebitelem v rámci osobní a nekomerční činnosti a/nebo bylo získáno od poskytovatele videa licencovaného k poskytování videa AVC/VC-1/MPEG-4. Žádná další licence k jakémukoli jinému použití se neuděluje ani nepředpokládá. Další informace lze získat u společnosti MPEG LA, LLC. Viz <http://www.mpegla.com>.

Likvidace použitých zařízení a baterií

Jen pro státy Evropské unie a země s fungujícím systémem recyklace a zpracování odpadu.



Tyto symboly na výrobcích, jejich obalech a v doprovodné dokumentaci upozorňují na to, že se použité elektrická a elektronická zařízení, včetně baterií, nesmějí likvidovat jako běžný komunální odpad.

Aby byla zajištěna správná likvidace a recyklace použitých výrobků a baterií, odevzdávejte je v souladu s národní legislativou na příslušných sběrných místech.

Správnou likvidací přispějete k úspoře cenných přírodních zdrojů a předejdete možným negativním dopadům na lidské zdraví a životní prostředí.

O další podrobnosti o sběru a recyklaci odpadu požádejte místní úřady.

Při nesprávné likvidaci tohoto druhu odpadu se vystavujete postihu podle národní legislativy.



Poznámka k symbolu baterie (značka pod symbolem)

Tento symbol může být použitý v kombinaci s chemickou značkou. Takový případ je souladu s požadavky směrnice pro chemické látky.

Záznam zákazníka

Číslo modelu a sériové číslo tohoto produktu naleznete na zadním panelu. Sériové číslo si poznačte do uvedeného pole níže a tuto brožuru, spolu s dokladem o nákupu, uchovejte jako trvalý záznam nákupu, který vám pomůže při identifikaci v případě krádeže nebo ztráty, a pro účely záručních oprav.

Číslo modelu

Sériové číslo

Oprávněný zástupce v EU:

Panasonic Connect Europe GmbH

Panasonic Testing Centre

Winsbergring 15, 22525 Hamburk, Německo

Panasonic Connect Co., Ltd.

Česky

4-1-62 Minoshima, Hakata-ku, Fukuoka 812-8531, Japonsko

Web Site: <https://panasonic.net/cns/prodisplays/>

© Panasonic Connect Co., Ltd. 2022