

Instrukcja obsługi Skrócony przewodnik

Wyświetlacz LCD FULL HD Do użytku firmowego

Polski

Nr modelu

TH-55VF2HW (Model 55-calowy)

TH-55VF2W (Model 55-calowy)

Spis treści

Ważne uwagi dotyczące bezpieczeństwa	2
Środki bezpieczeństwa	4
Środki ostrożności dotyczące użytkowania	7
Akcesoria	10
Montaż VESA	11
Środki ostrożności podczas montażu wielu wyświetlaczy	12
Środki ostrożności podczas przenoszenia	13
Ochrona panelu LCD	13
Zabezpieczenie Kensington	14
Połączenia	15
Elementy sterowania	18
Podstawowe elementy sterowania	20
Dane techniczne	22
Licencja na oprogramowanie	24

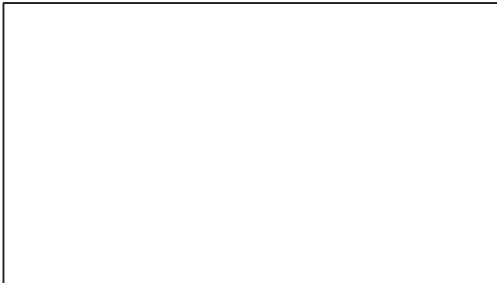

Przeczytaj przed użyciem

Aby uzyskać więcej informacji należy zapoznać się z „Instrukcją obsługi – Podręcznik obsługi”.

W celu pobrania „Instrukcja obsługi – Podręcznik obsługi” należy odwiedzić witrynę Panasonic (<https://panasonic.net/cns/prodisplays/>).

- Tylko niniejszy dokument, czyli „Instrukcja obsługi – Skrócony przewodnik” jest dostępna w Twoim języku.

Aby uzyskać szczegółowe informacje zapoznaj się z „Instrukcją obsługi – Podręcznik obsługi” dostępnym w innych językach.

- Prosimy zapoznać się z niniejszą instrukcją przed rozpoczęciem użytkowania produktu i zachować ją na przyszłość.
- Ilustracje i ekrany w niniejszej Instrukcji obsługi są obrazami przeznaczonymi do celów ilustracyjnych i mogą różnić się od rzeczywistych.

HDMI™



Uwaga:

Może wystąpić utrwalenie obrazu (ang. image retention). Jeżeli przez dłuższy czas jest wyświetlany nieruchomy obraz, obraz może pozostać na ekranie. Jednak zniknie, gdy przez chwilę będzie wyświetlany obraz ruchomy.

Uznanie znaków towarowych

- Microsoft, Windows i Internet Explorer są zarejestrowanymi znakami towarowymi lub znakami towarowymi firmy Microsoft Corporation w Stanach Zjednoczonych i/lub innych krajach.
- Mac, macOS i Safari są znakami towarowymi firmy Apple Inc., zarejestrowanymi w Stanach Zjednoczonych i innych krajach.
- PJLink jest zarejestrowanym lub oczekującym na rejestrację znakiem towarowym w Japonii, Stanach Zjednoczonych i innych krajach i regionach.
- HDMI, logo HDMI i High-Definition Multimedia Interface są znakami towarowymi lub zarejestrowanymi znakami towarowymi firmy HDMI Licensing Administrator, Inc. w Stanach Zjednoczonych i innych krajach.
- JavaScript jest zarejestrowanym znakiem towarowym lub znakiem towarowym firmy Oracle Corporation i jej spółek zależnych i stowarzyszonych w Stanach Zjednoczonych i/lub innych krajach.
- Crestron Connected, logo Crestron Connected, Crestron Fusion, Crestron RoomView i RoomView są znakami towarowymi lub zarejestrowanymi znakami towarowymi firmy Crestron Electronics, Inc. w Stanach Zjednoczonych i/lub innych krajach.

Nawet jeżeli nie umieszczono specjalnej adnotacji na temat znaków towarowych firmy lub produktów, te znaki towarowe są w pełni respektowane.

Ważne uwagi dotyczące bezpieczeństwa

OSTRZEŻENIE

- 1) Aby zapobiec uszkodzeniu, które może skutkować zagrożeniem pożarem lub porażeniem prądem, nie narażać urządzenia na krople lub bryzgi wody.
Nie umieszczać nad urządzeniem (w tym na półkach nad urządzeniem) żadnych przedmiotów z wodą. (wazonu z kwiatami, szklanki, kosmetyków itp.)
Nie umieszczać na urządzeniu lub nad nim żadnych źródeł nieosłoniętego ognia, takich jak zapalone świece.
- 2) Aby zapobiec porażeniu prądem, nie zdejmować pokrywy. Wewnątrz znajdują się żadne części, które mogą być naprawiane przez użytkownika. Naprawę urządzenia należy powierzyć wykwalifikowanym pracownikom serwisu.
- 3) Nie usuwać z wtyczki przewodu zasilającego bolca uziemienia. To urządzenie jest wyposażone we wtyczkę przewodu zasilającego z funkcją uziemienia, wyposażoną w trzy bolce. Ta wtyczka będzie pasować tylko do gniazd elektrycznych z uziemieniem. Jest to funkcja bezpieczeństwa. Gdy nie jest możliwe włożenie wtyczki do gniazda, należy skontaktować się z elektrykiem.
Nie pozbawiać wtyczki funkcji uziemienia.
- 4) Aby zapobiec porażeniu prądem, upewnić się, że bolec uziemienia we wtyczce przewodu zasilającego jest prawidłowo podłączony.

PRZESTROGA

To urządzenie jest przeznaczone do użytku w miejscach, które są stosunkowo wolne od pól elektromagnetycznych.

Używanie urządzenia blisko źródeł silnego pola elektromagnetycznego lub w miejscach, gdzie szumy spowodowane działaniem urządzeń elektrycznych mogą nakładać się na sygnały wejściowe, może spowodować drżenie obrazu i dźwięku lub pojawienie się zakłóceń, takich jak szumy.

Aby zapobiec możliwości uszkodzenia urządzenia, należy umieszczać je z dala od silnych pól elektromagnetycznych.

OSTRZEŻENIE:

To urządzenie jest zgodne z Klasą A normy CISPR32. W środowisku domowym to urządzenie może powodować zakłócenia radiowe.

WAŻNE INFORMACJE: zagrożenie stabilności

Nie umieszczaj wyświetlacza na niestabilnych powierzchniach. Wyświetlacz może upaść, powodując poważne obrażenia ciała lub śmierć. Można uniknąć wielu obrażeń ciała, w szczególności dzieci, podejmując następujące proste środki zaradcze:

- Używać szaf lub stojaków zalecanych przez producenta wyświetlacza.
- Używać wyłącznie mebli, na których można umieścić wyświetlacz w sposób stabilny i bezpieczny.
- Umieszczać wyświetlacz w taki sposób, aby nie wystawał poza mebel.
- Nie umieszczać wyświetlacza na wysokich meblach (np. kredensach, szafach lub szafkach na książki) bez odpowiedniego zamocowania zarówno mebla, jak i wyświetlacza.
- Nie stawiać wyświetlacza na szmatach ani innych materiałach umieszczonych między wyświetlaczem a meblem.
- Poinstruować dzieci o zagrożeniach związanych ze wspinaniem się na meble w celu osiągnięcia wyświetlacza lub pilota.

Jeżeli aktualny wyświetlacz zostanie zachowany i będzie przenoszony, należy zastosować te same zalecenia.

Środki bezpieczeństwa

OSTRZEŻENIE

■ Montaż

Ten wyświetlacz LCD jest przeznaczony do użytku jedynie z poniższymi opcjonalnymi akcesoriami.

Używanie z jakimkolwiek innym typem opcjonalnych akcesoriów może powodować niestabilność urządzenia, co może skutkować urazem.

Przymocuj dokładnie uchwyt montażowy – są to akcesoria dodatkowe. Uzyskaj informacje na temat montażu u autoryzowanego sprzedawcy.

Do instalacji potrzebne będą co najmniej dwie osoby.

- Uchwyt montażowy
TY-VK55LV2
- Oprogramowanie wczesnego ostrzegania
(Licencja podstawowa / Licencja 3-letnia)
Seria ET-SWA100*1
- Menedżer ściany wideo
Auto Display Adjustment Upgrade Kit
TY-VUK10*2

*1: Numer części może mieć różny sufix w zależności od typu licencji.

*2: Obsługiwana ver. 1.12 lub nowsza.

Uwaga

- Numery części opcjonalnych akcesoriów mogą ulegać zmianom bez powiadomienia.

Nie ponosimy odpowiedzialności za jakiegokolwiek uszkodzenie produktu itp. spowodowane przez niewłaściwe miejsce instalacji produktu nawet podczas okresu obowiązywania gwarancji.

Zawsze należy zwrócić się o wykonanie montażu do wykwalifikowanego technika.

Małe części mogą spowodować uduszenie, jeżeli zostaną przypadkowo połknięte. Przechowywać małe części z dala od dzieci. Wyrzucić niepotrzebne małe części i inne przedmioty, w tym materiały po opakowaniach i plastikowe torby/folie, aby zapobiec używaniu ich przez małe dzieci do zabawy, co stwarza potencjalne ryzyko uduszenia.

Nie umieszczaj wyświetlacza na pochylonych lub niestabilnych powierzchniach i dopilnuj, aby wyświetlacz nie znajdował się blisko krawędzi podstawy.

- Wyświetlacz może spaść lub się przewrócić.

Zamontować urządzenie w miejscu, w którym występują minimalne wibracje i które może utrzymać ciężar urządzenia.

- Upuszczenie lub spadnięcie urządzenia może spowodować uraz lub wadliwe działanie.

Nie umieszczaj żadnych przedmiotów na wyświetlaczu.

- Jeżeli do wnętrza wyświetlacza dostaną się przedmioty obce lub woda, może dojść do zwarcia, które może skutkować pożarem lub porażeniem prądem. Jeżeli do wnętrza wyświetlacza dostaną się jakiegokolwiek przedmioty obce, należy skonsultować się z lokalnym dealerem firmy Panasonic.

Nie zakłóca wentylacji, zasłaniając otwory wentylacyjne przedmiotami, takimi jak gazety, obrusy i zastawy.

Więcej informacji na temat odpowiedniej wentylacji można znaleźć na stronie 7.

W przypadku pionowego montażu wyświetlacza obróć go w lewo i upewnij się, że wskaźnik zasilania znajduje się w dolnej części.

(Wskaźnik zasilania jest z tyłu.)

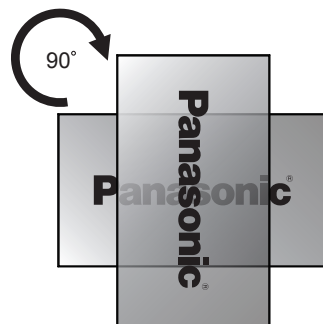

- Kierunek obrotu jest pokazany na tabliczce znamionowej i osłonie tylnej tego urządzenia. Sprawdź go podczas montażu.
- W przypadku montażu w innym kierunku wytwarzane jest ciepło, które może spowodować pożar lub uszkodzenie wyświetlacza.

Montaż powinien być wykonany przez specjalistę w zakresie montażu.

Zamontowanie wyświetlacza w niewłaściwy sposób może prowadzić do poważnych urazów, a nawet śmierci.

- Należy użyć specjalnego (opcjonalnego) Uchwytu montażowego lub uchwytu montażowego spełniającego standardy VESA (VESA 400 × 400). (patrz strona 7)
- Przed montażem należy upewnić się, że miejsce montażu jest na tyle mocne, aby utrzymało ciężar wyświetlacza LCD i uchwytu do montażu ściennego.
- W przypadku zakończenia użytkowania wyświetlacza należy zwrócić się do specjalisty o zdjęcie wyświetlacza w możliwie najkrótszym terminie.

W przypadku montażu wyświetlacza na ścianie należy uniemożliwić stykanie się śrub montażowych i przewodu zasilającego z metalowymi przedmiotami wewnątrz ściany.

Jeżeli będą się one stykać z metalowymi przedmiotami wewnątrz ściany, może dojść do porażenia prądem.

Nie ustawiać wyświetlacza w miejscach, w których może być narażony na działanie soli lub gazów o właściwościach korozyjnych.

- Mogłoby to spowodować upadek wyświetlacza z powodu korozji. Ponadto urządzenie mogłoby działać wadliwie.

■ Podczas używania wyświetlacza LCD

Wyświetlacz jest przystosowany do zasilania napięciem 110 – 240 V prądu przemiennego, 50/60 Hz.

Nie zakrywać otworów wentylacyjnych.

- Mogłoby to spowodować przegrzanie wyświetlacza, co może prowadzić do pożaru lub uszkodzenia wyświetlacza.

Nie wpychać do wnętrza wyświetlacza żadnych obcych przedmiotów.

- Nie wkładać żadnych metalowych lub łatwopalnych przedmiotów do otworów wentylacyjnych ani nie upuszczać ich do wnętrza wyświetlacza. Mogłoby to spowodować pożar lub porażenie prądem.

Nie zdejmować pokrywy ani nie modyfikować jej w jakikolwiek sposób.

- Wewnątrz wyświetlacza występują wysokie napięcia, które mogą spowodować poważne porażenie prądem. W celu wykonania jakiegokolwiek sprawdzenia, regulacji lub naprawy należy skontaktować się z lokalnym dealerem firmy Panasonic.

Zadbać o to, aby wtyczka przewodu zasilającego była łatwo dostępna.

Wtyczkę należy włożyć do gniazda elektrycznego ze złączem uziemienia ochronnego.

Używać wyłącznie przewodu zasilającego dostarczonego z urządzeniem.

- W przeciwnym razie mogłoby dojść do zwarcia, wytwarzania ciepła itp., co mogłoby skutkować porażeniem prądem lub pożarem.

Nie używać dostarczonego przewodu zasilającego z jakikolwiek innymi urządzeniami.

- W przeciwnym razie mogłoby dojść do zwarcia, wytwarzania ciepła itp., co mogłoby skutkować porażeniem prądem lub pożarem.

Regularnie czyszczyć wtyczkę przewodu zasilającego, aby zapobiec jej zakurzeniu.

- Jeżeli na wtyczce przewodu zasilającego utworzy się warstwa kurzu, powstała wilgoć może spowodować zwarcie, co może skutkować porażeniem prądem lub pożarem. Wyciągnąć wtyczkę przewodu zasilającego z gniazda ściennego i przetrzeć ją suchą szmatką.

Nie dotykać wtyczki przewodu zasilającego mokrymi rękami.

- Mogłoby to spowodować porażenie prądem.

Pewnie włożyć wtyczkę przewodu zasilającego (po stronie gniazda elektrycznego) i złącze przewodu zasilającego (po stronie głównego urządzenia), aż do wycucia oporu.

- Jeżeli wtyczka nie jest w pełni włożona do gniazda, może być wytwarzane ciepło, co może spowodować pożar. Jeżeli wtyczka jest uszkodzona lub gniazdo ścienne jest poluzowane, nie należy ich używać.

Nie robić niczego, co może uszkodzić przewód zasilający. Podczas odłączania przewodu zasilającego ciągnąć za wtyczkę, nie za przewód.

- Nie uszkadzać przewodu, nie modyfikować go w jakikolwiek sposób, nie umieszczać na nim ciężkich przedmiotów, nie ogrzewać go lub umieszczać w pobliżu jakichkolwiek gorących przedmiotów, nie skręcać, nadmiernie zginać lub ciągnąć. Mogłoby to spowodować pożar i porażenie prądem. Jeżeli przewód zasilający jest uszkodzony, należy zwrócić się do lokalnego dealera firmy Panasonic w celu wykonania naprawy.

Nie dotykać przewodu zasilającego lub wtyczki bezpośrednio ręką, gdy są uszkodzone.

- Mogłoby to spowodować zwarcie i w rezultacie porażenie prądem lub pożar.

Nie zdejmować pokrywy i NIGDY nie modyfikować wyświetlacza samodzielnie.

- Nie zdejmować tylnej pokrywy, ponieważ po jej zdjęciu dostępne są części będące pod napięciem. Wewnątrz nie znajdują się żadne części, które mogą być naprawiane przez użytkownika. (Elementy będące pod wysokim napięciem mogą spowodować poważne porażenie prądem.)
- Powierzać sprawdzenie, regulację i naprawę wyświetlacza lokalnemu dealerowi firmy Panasonic.

Przechowywać dostarczone baterie AAA/R03/UM4 poza zasięgiem dzieci. Ich przypadkowe połknięcie zagraża zdrowiu i życiu.

- W przypadku podejrzenia, że dziecko mogło połknąć baterię, należy natychmiast skontaktować się z lekarzem.

Jeżeli wyświetlacz nie będzie używany przez długi okres:

- Odłączyć wtyczkę przewodu zasilającego od gniazda ściennego.
- Pobór prądu wynosi 0 W, gdy zasilanie wyświetlacza zostanie wyłączone za pomocą <Główny wyłącznik>. Jednak pobór prądu wynosi 0,5 W, gdy zasilanie zostanie wyłączone za pomocą pilota zdalnego sterowania lub <Przycisk zasilania (Urządzenie)>. (patrz strona 18)

W przypadku podłączenia/odłączenia przewodów przyłączeniowych do/od złącz wejściowych, które nie są aktualnie używane do wyświetlania obrazu na ekranie wyświetlacza, lub w przypadku włączenia/wyłączenia zasilania urządzeń wideo mogą wystąpić szumy w obrazie, jednak nie jest to oznaka nieprawidłowego działania.

Aby zapobiec wystąpieniu pożaru, nigdy nie należy umieszczać świeczek i innych źródeł nieosłoniętego ognia w pobliżu tego produktu.



PRZESTROGA

W przypadku wystąpienia problemów lub wadliwego działania natychmiast przerwać korzystanie z urządzenia.

■ W przypadku wystąpienia problemów wyjąć wtyczkę przewodu zasilającego.

- Z urządzenia wydobywa się dym lub nienaturalny zapach.
- Sporadycznie brak obrazu lub dźwięku.
- Do wnętrza urządzenia dostała się ciecz, np. woda, lub przedmiot obcy.
- Elementy urządzenia są zdeformowane lub połamane.

Kontynuowanie używania urządzenia w tym stanie może skutkować pożarem lub porażeniem prądem.

- Natychmiast wyłączyć zasilanie, wyjąć wtyczkę przewodu zasilającego z gniazda ściennego i skontaktować się z dealerem w celu naprawy.
- Aby całkowicie odciąć zasilanie od wyświetlacza, należy wyjąć wtyczkę przewodu zasilającego z gniazda ściennego.
- Samodzielne naprawianie urządzenia jest niebezpieczne i nigdy nie należy tego robić.
- Aby ułatwić natychmiastowe wyjęcie wtyczki przewodu zasilającego, używać gniazda ściennego, które jest łatwo dostępne.

■ Nie dotykać urządzenia bezpośrednio ręką, gdy jest uszkodzone.

Mogłoby dojść do porażenia prądem.

■ Podczas używania wyświetlacza LCD

Nie zbliżać rąk, twarzy lub przedmiotów do otworów wentylacyjnych wyświetlacza.

- Z otworów wentylacyjnych wydobywa się gorące powietrze i górna część wyświetlacza będzie gorąca. Nie zbliżać do tych otworów rąk lub twarzy lub przedmiotów, które nie są odporne na wysoką temperaturę, ponieważ mogłoby to skutkować oparzeniami lub deformacją.

To urządzenie powinny przynosić lub rozpakowywać przynajmniej 2 osoby.

- Nieprzestrzeganie tej zasady grozi upuszczeniem urządzenia i doznaniem urazu.

Podczas odłączania przewodu zasilającego należy zawsze ciągnąć za wtyczkę (po stronie gniazda elektrycznego) / złącze (po stronie głównego urządzenia).

- Ciągnięcie za przewód może spowodować jego uszkodzenie, co mogłoby skutkować zwarcieniem i w rezultacie spowodować porażenie prądem lub pożar.

Przed przeniesieniem wyświetlacza odłączyć wszystkie przewody.

- Jeżeli wyświetlacz jest przenoszony, gdy niektóre przewody są nadal podłączone, przewody te mogą ulec uszkodzeniu i może dojść do pożaru lub porażenia prądem elektrycznym.

W celach bezpieczeństwa przed jakimkolwiek czyszczeniem wyjąć wtyczkę przewodu zasilającego z gniazda ściennego.

- W przeciwnym razie może dojść do porażenia prądem.

Nie stać na wyświetlaczu ani się z niego nie zwieszają.

- Mogą się przewrócić lub złamać, co może skutkować urazem. Zwracać szczególną uwagę na dzieci.

Nie odwracać biegunowości baterii (+ i -) podczas wkładania.

- Nieprawidłowe włożenie baterii może spowodować jej wybuch lub wyciek, skutkując pożarem, urazem lub uszkodzeniem znajdującego się w pobliżu sprzętu.
- Włóż baterię prawidłowo zgodnie z instrukcjami. (patrz strona 11)

Nie używać baterii z odstającą lub usuniętą zewnętrzną osłoną.

(Bateria ma specjalną powłokę zabezpieczającą. Nigdy jej nie usuwać. Mogłoby to spowodować zwarcie.)

- Nieprawidłowe włożenie baterii może spowodować ich zwarcie, skutkując pożarem, urazem lub uszkodzeniem znajdującego się w pobliżu sprzętu.

Wyjąć baterie z pilota zdalnego sterowania, gdy nie będzie używany przez dłuższy czas.

- Może dojść do wycieku z baterii, jej nagrzania, zapalenia lub wybuchu, czego skutkiem może być pożar lub zniszczenie znajdującego się w pobliżu sprzętu.

Nie palić ani nie rozbierać baterii.

- Baterii nie wolno narażać na nadmierne ciepło, np. promienie słoneczne, ogień itp.

Nie obracać urządzenia do góry nogami.

Nie umieszczać urządzenia z panelem ciekłokrystalicznym skierowanym do góry.

Środki ostrożności dotyczące użytkowania

Podczas odpakowywania

- W opakowaniu tego produktu jest urządzenie i dostarczone akcesoria.
- Sprawdzić, czy dostarczone zostały wszystkie akcesoria. (patrz strona 10)

Środki ostrożności podczas montażu

Nie instalować wyświetlacza na zewnątrz.

- Wyświetlacz jest przeznaczony do użytku wewnątrz pomieszczeń.

Zamontować urządzenie w miejscu, które utrzyma ciężar urządzenia.

- Upuszczenie lub spadnięcie urządzenia może spowodować uraz.
- Używać wspornika montażowego zgodnego ze standardem VESA.

Temperatura otoczenia podczas używania urządzenia

- Podczas używania urządzenia w miejscach położonych na wysokości poniżej 1 400 m (4 593 stopy) n.p.m.: 0 °C do 40 °C (32 °F do 104 °F)
- Podczas używania urządzenia na dużych wysokościach (1 400 m (4 593 stóp) lub wyżej i poniżej 2 800 m (9 186 stóp) n.p.m.): 0 °C do 35 °C (32 °F do 95 °F)

Nie instalować urządzenia w miejscach położonych na wysokości 2 800 m (9 186 stóp) n.p.m. i wyżej.

- Niezastosowanie się do powyższej instrukcji może skrócić czas eksploatacji wewnętrznych części i skutkować nieprawidłowym działaniem.

Nie ponosimy odpowiedzialności za jakiegokolwiek uszkodzenie produktu itp. spowodowane przez niewłaściwe miejsce instalacji produktu nawet podczas okresu obowiązywania gwarancji.

Transport tylko w położeniu pionowym!

- Transportowanie urządzenia z panelem ciekłokrystalicznym skierowanym do góry lub do dołu może uszkodzić wewnętrzne obwody elektryczne.

Nie ustawiać wyświetlacza w miejscach, w których może być narażony na działanie soli lub gazów o właściwościach korozyjnych.

- Niezastosowanie się do powyższej instrukcji może skrócić czas eksploatacji części wewnętrznych i skutkować nieprawidłowym działaniem z powodu korozji.

Nie montować produktu w miejscu, gdzie produkt jest narażony na bezpośrednie działanie promieni słonecznych.

- W przypadku narażenia urządzenia na bezpośrednie działanie światła słonecznego, nawet w pomieszczeniach, podwyższona temperatura panelu ciekłokrystalicznego może spowodować jego uszkodzenie.

W przypadku składowania urządzenia należy je przechowywać w suchym pomieszczeniu.

Wymagane odstępstwa ze względu na wentylację

- Mierząc od najbardziej wystającego elementu wyświetlacza, zostawić odstęp 10 cm (3,94 cala) lub większy od góry, dołu, lewej i prawej strony.

Za urządzeniem zostawić odstęp 5 cm (1,97 cala) lub większy.

- Działanie tego urządzenia jest gwarantowane przy temperaturze otoczenia do 40 °C (104 °F). W przypadku jego montażu w skrzyni bądź obudowie należy zapewnić urządzeniu odpowiednią wentylację z użyciem wentylatora lub otworu wentylacyjnego, tak aby temperatura (wewnątrz skrzyni bądź obudowy) włącznie z temperaturą przedniej powierzchni panelu ciekłokrystalicznego mogła być utrzymywana na poziomie 40 °C (104 °F) lub niższej.

Informacje na temat śrub montażowych w przypadku użycia uchwyty montażowego zgodnego ze standardami VESA

Rozstaw śrub montażowych	Głębokość otworu na śrubę	Śruba (ilość)
400 mm × 400 mm	12 mm	M6 (4)

Montaż wielu wyświetlaczy

- Podczas montażu wielu wyświetlaczy ekrany LCD mogą się rozszerzać w związku ze zmianami temperatury we wnętrzu urządzenia głównego, powodując usterki.

Uwzględniając to, należy zostawić odstęp co najmniej 0,5 mm między wyświetlaczami.

Więcej informacji o montażu można znaleźć na następującej witrynie.

(https://bizpartner.panasonic.net/public/ppr/file_view/187616)

Nie chwycić za panel ciekłokrystaliczny.

- Nie naciskać z dużą siłą panelu ciekłokrystalicznego ani nie przyciskać do niego ostro zakończonemu przedmiotowi. Przyłożenie dużej siły do panelu ciekłokrystalicznego spowoduje nierówność wyświetlacza, czego skutkiem będzie niewłaściwe działanie.

W przypadku użycia

Czerwone, niebieskie lub zielone punkty na ekranie są znaną wadą paneli ciekłokrystalicznych. Nie jest to oznaką nieprawidłowego działania.

- Mimo że są one produkowane przy użyciu bardzo precyzyjnych technologii, na ekranie mogą pojawić się zawsze świecące lub nieświecące punkty. Nie jest to oznaką nieprawidłowego działania.

Wskaźnik dopuszczalnej liczby uszkodzonych punktów wynosi 0,00013% lub mniej.*1

*1: Obliczane na podstawie pikseli składowych zgodnie z normą ISO09241-307.

W zależności od temperatury lub wilgotności można zaobserwować nierówną jasność. Nie jest to oznaką nieprawidłowego działania.

- Ta nierówność zniknie podczas nieprzerwanego zasilania prądem. Jeżeli nadal będzie się utrzymywać, należy skonsultować się ze sprzedawcą.

Uwagi na temat używania lokalnej sieci przewodowej

W przypadku instalacji wyświetlacza w miejscu, gdzie często występuje elektryczność statyczna, przed rozpoczęciem używania urządzenia należy zastosować wystarczający środek antystatyczny.

- Gdy wyświetlacz jest używany w miejscu, gdzie często występuje elektryczność statyczna, takim jak pomieszczenie z dywanem, częściej dochodzi do rozładowania połączenia przewodowej sieci LAN lub DIGITAL LINK. W takim przypadku należy pozbyć się elektryczności statycznej i źródła szumów, które mogą powodować problemy, stosując matę antystatyczną, i ponownie podłączyć lokalną sieć przewodową lub DIGITAL LINK.
- W rzadkich przypadkach dochodzi do wyłączenia połączenia z lokalną siecią z powodu elektryczności statycznej lub szumów. W takim przypadku należy wyłączyć zasilanie wyświetlacza i podłączonych urządzeń, a następnie ponownie włączyć zasilanie.

Wyświetlacz może nie działać prawidłowo ze względu na silne fale radiowe ze stacji nadawczej lub radio.

- Jeżeli w pobliżu miejsca instalacji wyświetlacza znajduje się obiekt lub sprzęt, który wysyła silne fale radiowe, należy zainstalować wyświetlacz w miejscu, które jest wystarczająco oddalone od źródła fal radiowych. Alternatywnie można owinać przewód sieciowy podłączony do złącza DIGITAL LINK / LAN, używając kawałka folii metalowej lub rury metalowej, która jest uziemiona na obu końcach.

Wymaganie dotyczące bezpieczeństwa

W przypadku używania tego urządzenia należy podjąć odpowiednie środki bezpieczeństwa zapobiegające poniższym zdarzeniom.

- Wyciek danych osobowych za pośrednictwem tego urządzenia
- Nieuprawniona obsługa tego urządzenia przez stronę trzecią
- Zakłócanie lub przerwanie pracy tego urządzenia przez stronę trzecią

Należy podjąć wystarczające środki bezpieczeństwa.

- Ustaw hasło w celu kontroli lokalnej sieci i ogranicz liczbę użytkowników, którzy mogą się zalogować.
- Ustaw możliwie jak najtrudniejsze do odgadnięcia hasło.
- Regularnie zmieniaj hasło.
- Firma Panasonic Connect Co., Ltd. lub jej spółki stowarzyszone nigdy nie zapytają bezpośrednio o Twoje hasło. Nie ujawniaj swojego hasła, gdy ktoś Cię o to poprosi.
- Sieć łącząca musi być zabezpieczona zaporą ogniową itp.
- Przed użyciem produktu należy przywrócić domyślne ustawienia fabryczne.
([Shipping])

Czyszczenie i konserwacja

Przód panelu ciekłokrystalicznego poddano specjalnej obróbce. Delikatnie wytrzeć powierzchnię panelu ciekłokrystalicznego, używając wyłącznie ściereczki do czyszczenia lub miękkiej szmatki bez kłaczek.

- Jeżeli powierzchnia jest szczególnie zabrudzona, wytrzeć ją miękką, niestrzępiącą się szmatką, która została wcześniej zamoczona w czystej wodzie lub wodzie, w której detergent został rozcieńczony 100 razy, a następnie wytrzeć ją równo suchą szmatką tego samego typu aż do wyschnięcia.
- Nie drapać ani nie uderzać powierzchni panelu paznokciami lub innymi twardymi przedmiotami; mogłyby to uszkodzić powierzchnię. Ponadto nie dopuszczaj do kontaktu z substancjami lotnymi, takimi jak aerozole na owady, rozpuszczalniki i rozcieńczalniki, ponieważ mogłyby to mieć niekorzystny skutek na powierzchnię.

Jeżeli obudowa wyświetlacza jest zabrudzona, wytrzeć ją miękką, suchą szmatką.

- Jeżeli obudowa jest szczególnie zabrudzona, zamoczyć szmatkę w wodzie z dodatkiem niewielkiej ilości neutralnego detergentu, a następnie dokładnie wykręcić. Użyć tej szmatki do wytarcia obudowy, a następnie wytrzeć obudowę do sucha, używając suchej szmatki.
- Nie dopuszczać do kontaktu jakiegokolwiek detergentu z powierzchnią wyświetlacza. W przypadku dostania się do wnętrza urządzenia kroplel wody mogą wystąpić problemy z jego działaniem.

- Nie dopuszczać do kontaktu z substancjami lotnymi, takimi jak aerozole na owady, rozpuszczalniki i rozcieńczalniki, ponieważ mogłoby to mieć niekorzystny skutek na powierzchnię obudowy lub mogłoby dojść do uszkodzenia powłoki. Ponadto nie dopuszczać do długotrwałego kontaktu z przedmiotami wykonanymi z gumy lub PCW.

Użycie ściereczki chemicznej

- Nie używać ściereczki chemicznej do czyszczenia powierzchni panelu.
- Postępować zgodnie z instrukcjami dołączonymi do ściereczki chemicznej w przypadku użycia jej do czyszczenia obudowy.

Pozbycie się produktu

W przypadku zamiaru pozbycia się produktu należy zwrócić się do lokalnych władz lub sprzedawcy z pytaniem, jak można to zrobić we właściwy sposób.

Akcesoria

Dostarczone akcesoria

Sprawdzić, czy zestaw zawiera pokazane poniżej akcesoria i elementy

Pilot zdalnego sterowania × 1

- N2QAYA000093



Kabel sieci LAN (CAT5e) × 1

(ok. 2 m)

- TZZ00001774A



Zewnętrzny odbiornik podczerwieni × 1

(ok. 1,8 m)

- DPVF1180ZA



Baterie do pilota zdalnego sterowania

(typ AAA/R03/UM4 × 2)

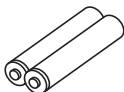

Pasek zaciskowy × 3

- TZZ00000694A

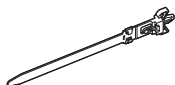

Przewód zasilający

(ok. 2 m)

- 1JP155AF1U

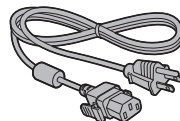

- 1JP155AF1W

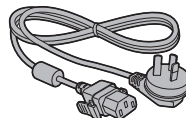

- 2JP155AF1W

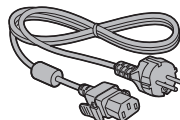

- 3JP155AF1W

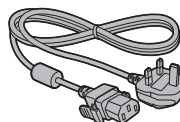

Uwaga

- Przechowywać małe części w odpowiedni sposób i poza zasięgiem małych dzieci.
- W przypadku zagubienia akcesoriów należy skontaktować się ze sprzedawcą.
- Po wyjęciu elementów z opakowań należy pozbyć się materiałów po opakowaniach w odpowiedni sposób.

Baterie pilota zdalnego sterowania

1. Pociągnij i przytrzymaj uchwyt, a następnie otwórz pokrywę baterii.

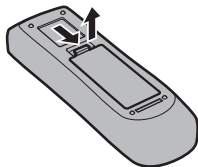

2. Włóż baterie – zwróć uwagę na prawidłową polaryzację (+ i -).

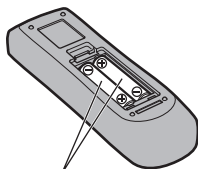

typ AAA/R03/UM4

3. Zamknij pokrywę.

Pomocna wskazówka

- W przypadku częstego używania pilota zdalnego sterowania wymień stare baterie na baterie alkaliczne w celu wydłużenia żywotności baterii.



Środki ostrożności dotyczące używania baterii

Nieprawidłowe włożenie baterii może spowodować wyciek z baterii i korozję, czego skutkiem będzie uszkodzenie pilota zdalnego sterowania.

Należy pozbywać się baterii w sposób przyjazny dla środowiska.

Należy przestrzegać poniższych środków ostrożności:

1. Zawsze wymieniać parę baterii. Podczas wymiany starego kompletu zawsze używać nowych baterii.
2. Nie łączyć zużytej baterii z nową.
3. Nie łączyć typów baterii (przykład: „cynkowo-węglowa” z „alkaliczną”).
4. Nie próbować ładować, zwierać, otwierać, podgrzewać lub palić zużytych baterii.
5. Wymiana baterii jest potrzebna, gdy pilot zdalnego sterowania działa sporadycznie lub przestaje sterować wyświetlaczem.
6. Nie palić ani nie rozbiierać baterii.
7. Baterii nie wolno narażać na nadmierne ciepło, np. promienie słoneczne, ogień itp.

Montaż VESA

Aby zamontować ten wyświetlacz, używając uchwytu montażowego zgodnego ze standardami VESA (dostępny na rynku):

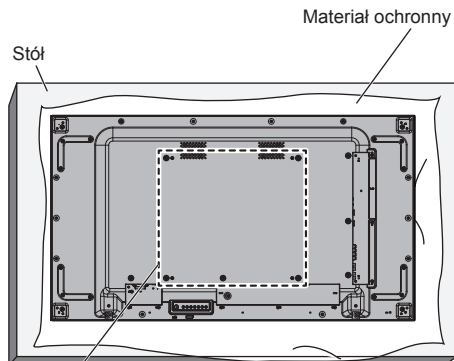

Siatka VESA

1. Na płaskim stole połóż materiał ochronny. Umieść go między powierzchnią ekranu, a stołem, tak aby nie dopuścić do porysowania ekranu.
2. Przygotuj wszystkie akcesoria niezbędne do montażu wyświetlacza.
3. Postępuj zgodnie z instrukcjami dostarczonymi z zestawem montażowym. Nieprzestrzeganie procedury montażu może spowodować uszkodzenie sprzętu lub obrażenia ciała użytkownika lub specjalisty odpowiedzialnego za montaż. Gwarancja produktu nie obejmuje uszkodzeń spowodowanych nieprawidłowym montażem nawet podczas okresu obowiązywania gwarancji.

Środki ostrożności podczas montażu wielu wyświetlaczy

Odstępy bezpieczeństwa między wyświetlaczami

Wyświetlacze rozszerzają się nieznacznie pod wpływem ciepła wytwarzanego po włączeniu zasilania. Instalując wiele wyświetlaczy, należy zachować odstęp 0,5 mm po lewej i prawej stronie oraz od góry i dołu między wyświetlaczami, aby uniemożliwić zetknięcie się wyświetlaczy w związku z rozszerzalnością cieplną.

Jeżeli odstęp będzie mniejszy niż 0,5 mm, mogą wystąpić błędy obrazu ze względu na zniekształcenie wyświetlacza spowodowane przez rozszerzalność cieplną.

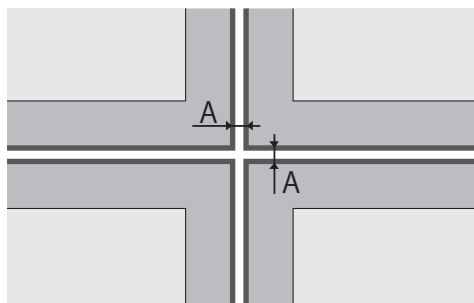

A: Odstęp między wyświetlaczami (lewa i prawa strona oraz góra i dół odpowiednio), 0,5 mm

Nie dopuścić do zetknięcia się rogów wyświetlaczy.

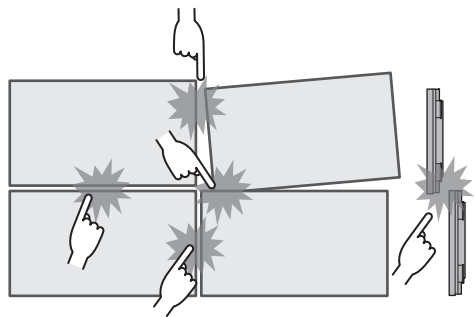

Podczas montażu wielu wyświetlaczy na górnej części tego urządzenia umieszczony jest materiał zapewniający ochronę górnej części panelu LCD. W przypadku montażu wielu wyświetlaczy należy przedłużyć ten materiał ochronny w kierunku powierzchni wyświetlacza. Po zakończeniu montażu wielu wyświetlaczy należy odciąć ten materiał ochronny wzdłuż linii odcięcia, a następnie wyregulować luki pomiędzy wyświetlaczami.

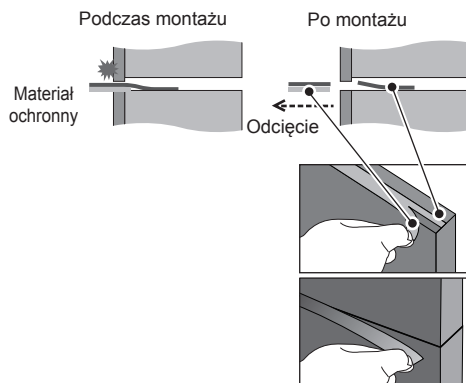

Po zamocowaniu wyświetlaczy na uchwytach z tyłu i dopasowaniu pozycji wyświetlaczy nie wolno dostosowywać pozycji frontów za pomocą płytki itp. Może to spowodować błędy obrazu ze względu na zniekształcenie wyświetlacza.

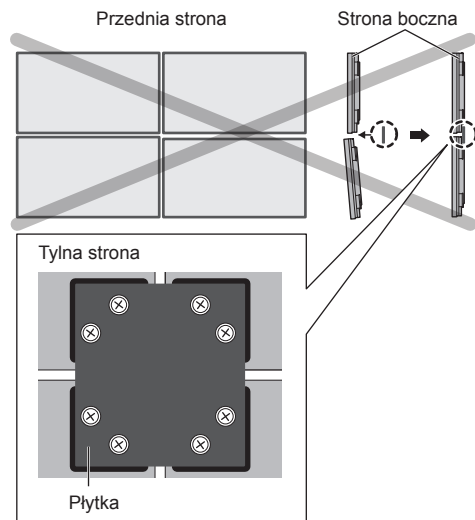

Więcej informacji o montażu można znaleźć na następującej witrynie.

(https://bizpartner.panasonic.net/public/ppr/file_view/187616)

Środki ostrożności podczas przenoszenia

Wyświetlacz jest wyposażony w uchwyty do przenoszenia. Trzymać tylko za nie podczas przenoszenia.

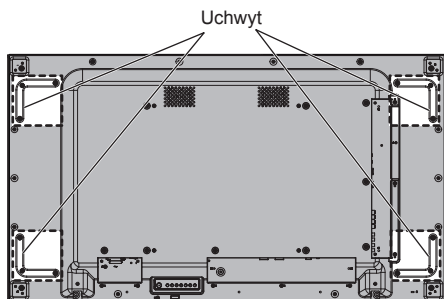

Uwaga

- Nie trzymać za części inne niż uchwyty.
- To urządzenie powinny przenosić przynajmniej 2 osoby.
Nieprzestrzeganie tej zasady grozi upuszczeniem urządzenia i doznaniem urazu.
- Podczas przenoszenia urządzenia trzymać panel ciekłokrystaliczny w pozycji pionowej.
Przenoszenie urządzenia z powierzchnią panelu ciekłokrystalicznego skierowaną w górę lub w dół może doprowadzić do odkształcenia panelu lub uszkodzeń wewnętrznych.
- Nie trzymać za górną, dolną, prawą i lewą ramkę ani za rogi urządzenia. Nie trzymać za przednią powierzchnię panelu ciekłokrystalicznego. Nie uderzać tych części.
Mogłoby to spowodować uszkodzenie panelu ciekłokrystalicznego.
Panel może pęknąć, powodując obrażenia ciała.
- Przenosząc wyświetlacz, należy unikać działania sił skręcających na powierzchnię panelu.

Ochrona panelu LCD

Na panelu LCD urządzenia zamocowane zostały elementy ochronne.

Przed montażem usunąć cztery części z boków (lewo, prawo, góra i dół), a następnie usunąć inne cztery części z powierzchni przedniej (lewo, prawo, góra i dół) po montażu.

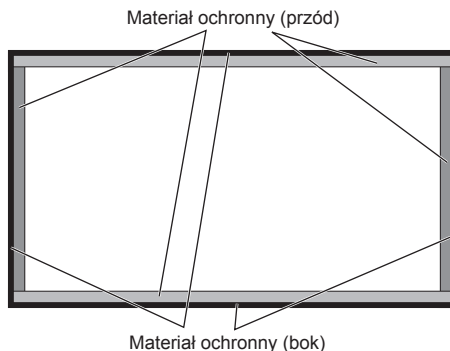

Zabezpieczenie Kensington

To gniazdo bezpieczeństwa jest zgodne z linkami zabezpieczającymi Kensington.

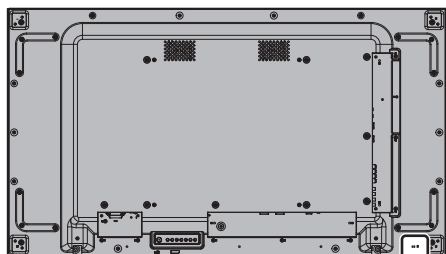

Połączenia

Podłączenie i przymocowanie przewodu zasilającego

Tylny panel urządzenia

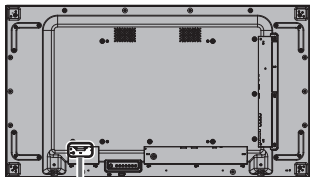

Przymocowanie przewodu zasilającego

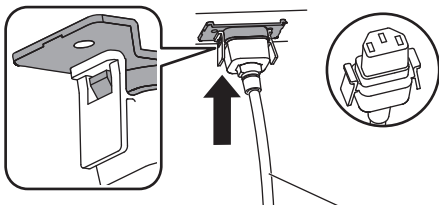

Przewód zasilający (w zestawie)

Włóż wtyczkę do gniazda w urządzeniu.

Włóż wtyczkę, aż do jej zatrzaśnięcia.

Uwaga

- Upewnij się, że wtyczka jest zablokowana po obu stronach.

Wymij przewód zasilający

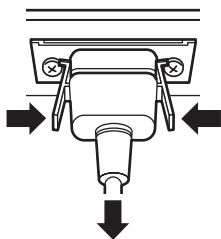

Wymij wtyczkę, naciskając dwa uchwyty.

Uwaga

- Nie używać przewodu zasilającego, którego zaczepty są uszkodzone. Jeżeli będzie używany z uszkodzonymi zaczeptami, może to spowodować nieprawidłowe połączenie wtyku z gniazdem AC IN. Aby oddać przewód zasilający do naprawy, należy skontaktować się ze sprzedawcą, od którego nabyto produkt.
- Podczas odłączania przewodu zasilającego najpierw konieczne należy wyjąć wtyczkę przewodu zasilającego z gniazda sieciowego.
- Dostarczony przewód zasilający jest przeznaczony wyłącznie do użytku z tym urządzeniem. Nie używać go w innych celach.

Mocowanie przewodów

Uwaga

- Zestaw zawiera 3 paski zaciskowe. Przymocuj kable w 3 miejscach, używając otworów na paski zaciskowe, jak pokazano poniżej.

Jeżeli potrzebnych jest więcej pasków zaciskowych, należy zakupić je u swojego sprzedawcy. (Dostępne w dziale obsługi klienta)

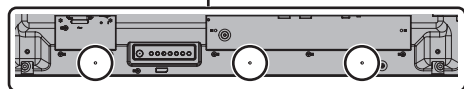
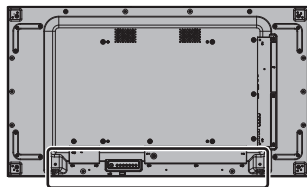

1. Przymocuj pasek zaciskowy

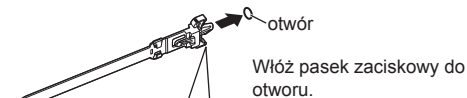

Aby wyjąć z urządzenia:

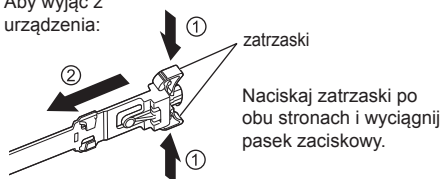

2. Zepnij przewody



Aby poluzować:



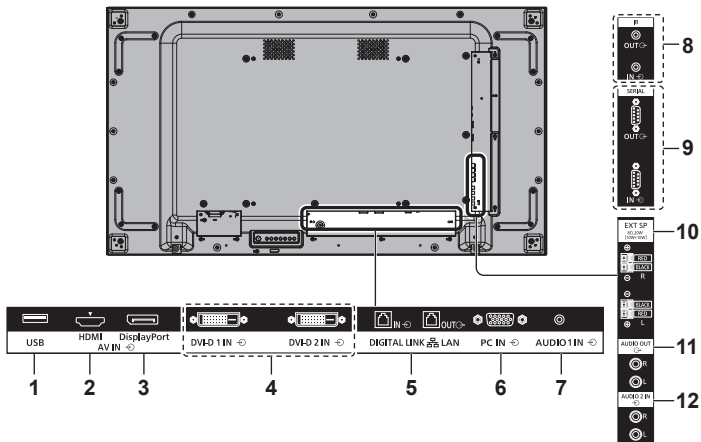

1 USB:	<p>Złącze pamięci USB</p> <p>Podłącz pamięć USB, aby używać [USB media player] funkcji lub odczytywać pliki. Złącze to umożliwia także zasilanie zewnętrznego urządzenia prądem do 5 V/500mA podczas wyświetlania obrazu.</p>
2 AV IN (HDMI):	<p>Złącze wejściowe HDMI</p> <p>Podłącz do urządzenia wideo, takiego jak magnetowid lub odtwarzacz DVD itp.</p>
3 AV IN (DisplayPort):	<p>DisplayPort Złącze wejściowe</p> <p>Podłącz do komputera lub urządzenia wideo ze złączem wyjściowym DisplayPort.</p>
4 DVI-D IN 1, DVI-D IN 2:	<p>Złącze wejściowe DVI-D</p> <p>Podłącz do komputera osobistego lub urządzenia wideo z wyjściem DVI-D.</p>
5 DIGITAL LINK / LAN IN/OUT:	<p>DIGITAL LINK / LAN Złącze wejścia/wyjścia</p> <p>Podłącz do urządzenia, które umożliwia przesyłanie sygnałów wideo i audio za pomocą złącza DIGITAL LINK.</p> <p>Wyświetlaczem można też sterować poprzez podłączenie z siecią.</p> <p>W przypadku wyświetlania obrazu na wielu wyświetlaczach połączonych ze sobą w konfiguracji łańcuchowej (ang. daisy chain) podłącz do innego wyświetlacza.</p>
6 PC IN:	<p>Złącze wejściowe PC</p> <p>Podłącz do złącza wideo komputera PC, urządzenia wideo z wyjściem „YPbPr / YCbCr” lub „RGB”.</p>
7 AUDIO 1 IN:	<p>Złącze wejściowe dźwięku 1</p>
8 IR IN, IR OUT:	<p>Złącze wejścia/wyjścia sygnału podczerwonego</p> <p>Użyj tego złącza w przypadku sterowania więcej niż jednym wyświetlaczem za pomocą jednego pilota zdalnego sterowania.</p> <p>Można odbierać sygnały z pilota zdalnego sterowania, podłączając zewnętrzny odbiornik podczerwieni do gniazda IR IN.</p>
9 SERIAL IN, SERIAL OUT:	<p>SZEREGOWE złącze wejściowe/wyjściowe</p> <p>Steruj wyświetlaczem przez połączenie do komputera.</p>
10 EXT SP:	<p>Gniazdo głośników</p> <p>Podłącz zewnętrzny głośnik.</p>
11 AUDIO OUT:	<p>Gniazdo wyjścia analogowego audio</p> <p>Podłącz do urządzenia audio z gniazdem wejścia analogowego audio.</p>
12 AUDIO 2 IN:	<p>Złącze wejściowe dźwięku 2</p>

Przed podłączeniem

- Przed podłączeniem przewodów uważnie przeczytaj instrukcję obsługi zewnętrznego urządzenia, które chcesz podłączyć.
- Przed podłączeniem przewodów wyłącz zasilanie wszystkich urządzeń.
- Przed podłączeniem przewodów pamiętaj o poniższych zaleceniach. Ich niezastosowanie może spowodować wadliwe działanie.
 - Podczas podłączania przewodu do tego urządzenia lub urządzenia podłączonego do tego urządzenia przed wykonaniem tej czynności dotknij znajdujących się w pobliżu metalowych przedmiotów, aby wyeliminować elektryczność statyczną pochodzącą od Ciebie.
 - Nie używaj niepotrzebnie długich przewodów do podłączenia urządzeń. Im dłuższy przewód, tym bardziej jest podatny na szumy. Zwinięty przewód działa jak antena, dlatego jest bardziej podatny na szumy.
 - Podczas podłączania przewodów podłącz najpierw uziemienie, a następnie włóż wtyczkę przewodu podłączanego urządzenia ruchem prostym.
- Zakup jakiegokolwiek przewód potrzebny do podłączenia zewnętrznego urządzenia do systemu, który nie jest dostarczony wraz z urządzeniem lub dostępny jako opcja.
- Jeżeli wtyczka przewodu połączeniowego jest duża, może stykać się z wtyczką sąsiedniego przewodu połączeniowego. Użyj przewodu połączeniowego z wtyczką o odpowiednim rozmiarze, dopasowaną do złącza.
- Jeżeli sygnały wizyjne ze sprzętu wideo zawierają zbyt dużo zakłóceń typu jitter, obrazy na ekranie mogą drżeć. W takim przypadku należy podłączyć korektor podstawy czasu (TBC).
- Gdy wyjściowe sygnały synchronizacji z komputera lub urządzenia wideo są zakłócone, na przykład podczas zmiany ustawień wyjścia wideo, kolor obrazu wideo może być tymczasowo zakłócony.
- Urządzenie odbiera sygnały YCbCr/YPbPr, analogowe sygnały RGB i sygnały cyfrowe.
- Niektóre modele komputerów PC nie są zgodne z tym urządzeniem.
- Użyj urządzenia do kompensowania strat sygnałów wizyjnych w przypadku podłączania innych urządzeń do urządzenia przy użyciu długich przewodów. W przeciwnym razie obraz może nie być wyświetlany prawidłowo.

Elementy sterowania

Główne urządzenie

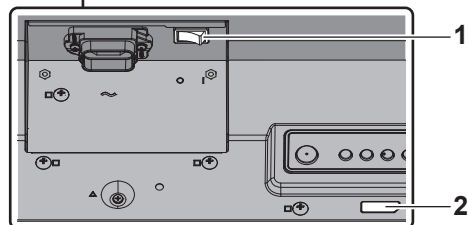
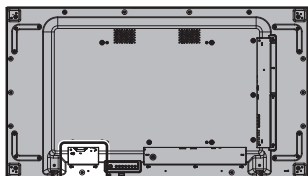

1 Główny wyłącznik (O / I)

Włącza (I) / wyłącza (O) zasilanie.

- Włączenie/wyłączenie <Główny wyłącznik> ma taki sam skutek, co podłączenie lub odłączenie wtyczki przewodu zasilającego. Przełącz <Główny wyłącznik> w pozycję ON (I), a następnie włącz zasilanie za pomocą pilota zdalnego sterowania lub <Przycisk zasilania (Urządzenie)>.

2 Wskaźnik zasilania / czujnik zdalnego sterowania (z tyłu urządzenia)

Wskaźnik zasilania będzie się świecić.

Gdy zasilanie urządzenia jest włączone (WŁ. – Główny wyłącznik: ON (I))

- Wyświetlany jest obraz: zielony
- Zasilanie włączone (WYŁ. – tryb czuwania) za pomocą pilota lub <Przycisk zasilania (Urządzenie)>: czerwony
 - Gdy dla ustawienia [Network control] wybrano opcję [On]: pomarańczowy
- Zasilanie wyłączone (WYŁ.) za pomocą funkcji „Power management”: pomarańczowy

Gdy zasilanie urządzenia jest wyłączone (WYŁ. – Główny wyłącznik: OFF (O)): Wskaźnik nie świeci

Uwaga

- Gdy wskaźnik zasilania świeci się na pomarańczowo, pobór prądu w trybie czuwania jest zasadniczo większy niż gdy wskaźnik zasilania świeci się na czerwono.

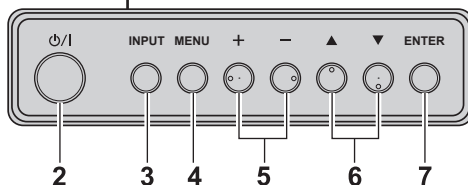
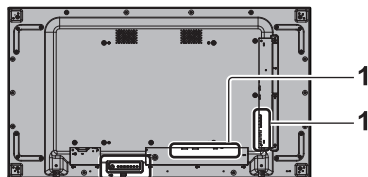

1 Złącze wejściowe

- Umożliwia połączenie z urządzeniem wideo, komputerem PC itp. (patrz strona 16)

2 <Przycisk zasilania (Urządzenie)> (O/I)

- Włącza zasilanie (obraz jest wyświetlany) / wyłącza (WYŁ. – tryb czuwania), gdy <Główny wyłącznik> (O/I) jest w pozycji ON (I).

3 <INPUT (Urządzenie)>

- Wybiera podłączone urządzenie.

4 <MENU (Urządzenie)>

- Wyświetla ekran menu.

5 <+ (Urządzenie)> / <- (Urządzenie)>

- Dostosowuje głośność.
- Na głównym ekranie przełącza ustawienia lub dostosowuje poziom ustawień.

6 <▲ (Urządzenie)> / <▼ (Urządzenie)>

- Aktywuje element ustawienia na ekranie menu.

7 <ENTER (Urządzenie)>

- Konfiguruje element na ekranie menu.
- Przełącza tryb proporcji obrazu.

Pilot zdalnego sterowania

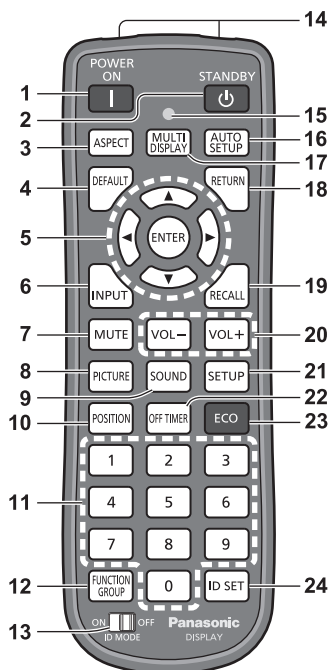

1 POWER ON (I)

- Włącza zasilanie (obraz jest wyświetlany), gdy <Główny wyłącznik> (O / I) jest w pozycji ON (I) i urządzenie znajduje się w trybie czuwania. (patrz strona 20)

2 STANDBY ()

- Wyłącza zasilanie (tryb czuwania), gdy <Główny wyłącznik> (O / I) jest w pozycji ON (I) i obraz jest wyświetlany. (patrz strona 20)

3 ASPECT

- Dostosowuje proporcje obrazu.

4 DEFAULT

- Przywraca ustawienia domyślne obrazu, dźwięku itp.

5 ENTER / przyciski kursora (▲▼◀▶)

- Używane do obsługi ekranów menu.

6 INPUT

- Przełącza sygnał wejściowy, który będzie wyświetlany na ekranie.

7 MUTE

- Włączenie/wyłączenie wyciszenia dźwięku.

8 PICTURE

9 SOUND

10 POSITION

11 Przyciski numeryczne (0-9)

- Używane do wprowadzenia numeru ID w przypadku używania kilku wyświetlaczy.
- Używane jako przyciski skrótów poprzez przypisanie często używanych operacji.

12 FUNCTION GROUP

13 ID MODE

14 Emisja sygnałów

15 Wskaźnik działania pilota

- Miga, gdy są naciskane przyciski pilota.

16 AUTO SETUP

- Automatycznie dostosowuje pozycję/rozmiar ekranu.

17 MULTI DISPLAY

- Przełącza [On] / [Off] w menu [Multi display setting].

18 RETURN

- Używany do powrotu do poprzedniego menu.

19 RECALL

- Wyświetla bieżący stan ustawień trybu sygnału wejściowego, trybu proporcji obrazu itp.

20 VOL + / VOL -

- Reguluje poziom głośności dźwięku.

21 SETUP

22 OFF TIMER

- Przełącza do trybu czuwania po ustawionym czasie.

23 ECO

- Przełącza ustawienia [Power management mode].

24 ID SET

- Używany do ustawienia numeru ID pilota w przypadku używania kilku wyświetlaczy.

Uwaga

- W tej instrukcji przyciski pilota zdalnego sterowania i urządzenia są oznaczone symbolami < >. (Przykład: <INPUT>.)

Działanie jest wyjaśnione głównie dla przycisków pilota zdalnego sterowania, jednak można także używać przycisków urządzenia, gdy urządzenie jest wyposażone w te same przyciski.

Podstawowe elementy sterowania

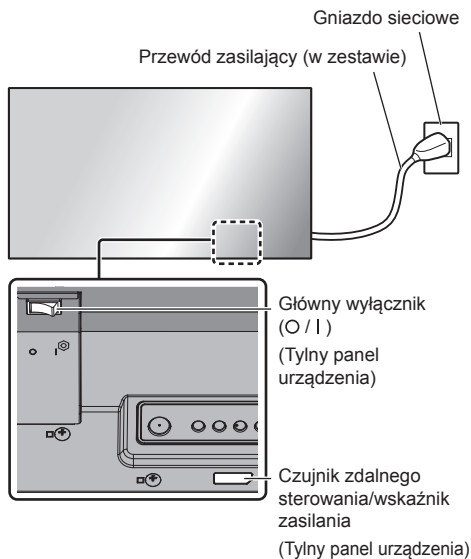

Steruj urządzeniem, kierując pilota zdalnego sterowania bezpośrednio na czujnik zdalnego sterowania w urządzeniu.



Uwaga

- Nie umieszczaj przeszkód między czujnikiem zdalnego sterowania głównego urządzenia a pilotem.
- Nie narażaj czujnika zdalnego sterowania głównego urządzenia na bezpośrednie działanie promieni słonecznych lub mocne światło fluorescencyjne.

1 Podłącz przewód zasilający do wyświetlacza.

(patrz strona 15)

2 Włóż wtyczkę do gniazda sieciowego.

Uwaga

- Główne typy wtyczek różnią się w poszczególnych krajach. Dlatego Państwa urządzenie może być wyposażone w przewód zasilający z inną wtyczką niż ta pokazana po lewej stronie.
- Podczas odłączania przewodu zasilającego najpierw koniecznie należy wyjąć wtyczkę przewodu zasilającego z gniazda sieciowego.
- Ustawienia mogą nie zostać zapisane, jeżeli wtyczka przewodu zasilającego zostanie wyjęta lub wyświetlacz zostanie wyłączony za pomocą <Główny wyłącznik> natychmiast po zmianie ustawień w menu ekranowym. Odczekać trochę przed wyjęciem wtyczki przewodu zasilającego lub wyłączeniem zasilacza za pomocą <Główny wyłącznik>. Można także wyłączyć zasilanie za pomocą pilota zdalnego sterowania, sterowania przez złącze RS-232C lub sterowania przez sieć lokalną przed odłączeniem wtyczki przewodu zasilającego lub wyłączeniem wyświetlacza za pomocą <Główny wyłącznik>.

3 Przełącz <Główny wyłącznik> (O / I) w pozycję ON (I).

■ Aby włączyć/wyłączyć zasilanie za pomocą pilota lub <Przycisk zasilania (Urządzenie)>:

Aby włączyć zasilanie

Obraz można wyświetlić przez naciśnięcie <POWER ON> lub <Przycisk zasilania (Urządzenie)>, gdy <Główny wyłącznik> jest w pozycji ON (I) (wskaźnik zasilania: czerwony lub pomarańczowy).

- Wskaźnik zasilania: zielony (obraz jest wyświetlany)

Aby wyłączyć zasilanie

Zasilanie jest wyłączane (WYŁ. – tryb czuwania) przez naciśnięcie <STANDBY> lub <Przycisk zasilania (Urządzenie)>, gdy <Główny wyłącznik> jest w pozycji ON (I) (wskaźnik zasilania: zielony).

- Wskaźnik zasilania: czerwony lub pomarańczowy (tryb czuwania)

Gdy zasilanie jest włączone (WŁ. – obraz jest wyświetlany) lub wyłączane (WYŁ. – tryb czuwania), zasilanie wyświetlacza można wyłączyć, przełączając <Główny wyłącznik> w pozycję OFF (O).

Uwaga

- Podczas działania funkcji „Power management” kolor wskaźnika zasilania zmienia się na pomarańczowy w stanie wyłączenia zasilania.

■ Po pierwszym włączeniu urządzenia

Zostanie wyświetlony poniższy ekran.

1 Wybierz język za pomocą przycisków ▲▼ i naciśnij <ENTER>.



2 W przypadku montażu pionowego wybierz [Portrait] za pomocą przycisków ▲▼ i naciśnij <ENTER>.

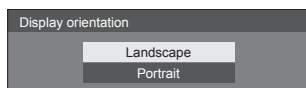

3 Wybierz [Long life mode] za pomocą przycisków ▲▼ i ustaw za pomocą przycisków ◀▶.

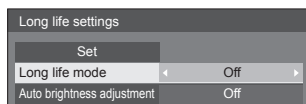

4 Wybierz [Auto brightness adjustment] za pomocą przycisków ▲▼ i ustaw za pomocą przycisków ◀▶.

5 Wybierz [Set] za pomocą przycisków ▲▼ i naciśnij <ENTER>.

Uwaga

- Po ustawieniu tych elementów te ekrany nie będą wyświetlane po ponownym włączeniu urządzenia. Każdy element można zresetować w poniższych menu.

[OSD language]

[Display orientation]

[Long life settings]

■ Komunikat po włączeniu zasilania

Po włączeniu zasilania może zostać wyświetlony poniższy komunikat:

Wyłączenie zasilania z braku aktywności Środki ostrożności

'No activity power off' is enabled.

Gdy dla ustawienia [No activity power off] w menu [Setup] wybrano [Enable], komunikat ostrzegawczy jest wyświetlany po każdym włączeniu zasilania.

Informacja „Power management”

Last turn off due to 'Power management'.

Gdy włączona jest funkcja „Power management”, komunikat informacyjny jest wyświetlany po każdym włączeniu zasilania.

Wyświetlanie tych komunikatów można ustawić w poniższych menu:

- Menu [Options]
 - Power on message(No activity power off)
 - Power on message(Power management)

Dane techniczne

Nr modelu

TH-55VF2HW
TH-55VF2W

Pobór mocy

270 W

Wyłącz za pomocą <Główny wyłącznik>

0 W

W trybie czuwania

0,5 W (Quick start: Off)

Jasność

TH-55VF2HW
700 cd/m²
TH-55VF2W
500 cd/m²

Panel wyświetlacza LCD

55-calowy panel IPS (podświetlenie Direct LED),
współczynnik kształtu 16:9

Rozmiar ekranu

1 209 mm (szer.) × 680 mm (wys.) × 1 387 mm
(przekątna) / 47,6" (szer.) × 26,7" (wys.) × 54,6"
(przekątna)

(Liczba pikseli)

2 073 600
(1 920 (pozioma) × 1 080 (pionowa))

Wymiary (szer. × wys. × gł.)

1 210,6 mm × 681,3 mm × 97,3 mm /
47,7" × 26,9" × 3,9"

Masa

około 23,0 kg / 50,7 funta netto

Źródło zasilania

110 – 240 V ~ (110 – 240 V prądu przemiennego),
50/60 Hz

Warunki pracy

Temperatura

0°C do 40°C (32°F do 104°F)*1

Wilgotność

10–90% (bez kondensacji)

Gniazda podłączeniowe

HDMI

Złącze TYPU A*2 × 1

Sygnal audio:

Liniowe PCM (częstotliwości próbkowania – 48
kHz, 44,1 kHz, 32 kHz)

DisplayPort

Złącze DisplayPort × 1

Wersja 1.1 tylko tryb podwójny

DVI-D IN 1

24-stykowe DVI-D × 1:

Zgodność z DVI wersja 1.0

Ochrona treści:

Zgodność z HDCP 1.1

DVI-D IN 2

24-stykowe DVI-D × 1:

Zgodność z DVI wersja 1.0

Ochrona treści:

Zgodność z HDCP 1.1

PC IN

15-stykowe mini D-sub × 1:

Zgodne z DDC2B

Y/G:

1,0 Vp-p (75 Ω) (z synchronizacją)

0,7 Vp-p (75 Ω) (bez synchronizacji)

Pb/Cb/B:

0,7 Vp-p (75 Ω) (bez synchronizacji)

Pr/CR/R:

0,7 Vp-p (75 Ω) (bez synchronizacji)

HD/VD:

1,0 – 5,0 Vp-p (wysoka impedancja)

AUDIO1 IN

Gniazdo stereo mini jack (M3) × 1, 0,5 Vrms

AUDIO2 IN

Gniazdo jack × 2 (L/R), 0,5 Vrms

AUDIO OUT

Gniazdo jack × 2 (L/R), 0,5 Vrms

Wyjście: Zmienne (-∞ do 0 dB)

(wejście 1 kHz 0 dB, obciążenie 10 kΩ)

SERIAL IN

Złącze sterowania zewnętrznego

9-stykowe D-sub × 1:

Zgodne z RS-232C

SERIAL OUT

Złącze sterowania zewnętrznego

9-stykowe D-sub × 1:

Zgodne z RS-232C

DIGITAL LINK / LAN IN

DIGITAL LINK / LAN OUT

RJ45 × 2:

Do połączeń sieciowych RJ45, zgodne z PjLink

Metoda komunikacji:

RJ45 100BASE-TX

IR IN

Gniazdo stereo mini jack (M3) × 1

IR OUT

Gniazdo stereo mini jack (M3) × 1

USB

Złącze USB TYPU A × 1

5 V DC / 500mA (standard USB 3.0 nie jest obsługiwany)

EXT SP

8 Ω, 20 W [10 W + 10 W] (10 % THD)

Dźwięk

Moc sygnału audio

20 W [10 W + 10 W] (10% THD)

Pilot zdalnego sterowania

Źródło zasilania

3 V prądu stałego (bateria (typ AAA/R03/UM4) × 2)

Masa

ok. 102 g (z bateriami)

Wymiary (szer. × wys. × gł.)

48 mm × 145 mm × 27 mm /

1,89" × 5,71" × 1,06"

*1: Temperatura otoczenia podczas używania tego urządzenia na dużych wysokościach (1 400 m (4 593 stopy) i wyżej oraz poniżej 2 800 m (9 186 stóp) n.p.m.): 0 °C do 35 °C (32 °F do 95 °F)

*2: VIERA LINK nie jest obsługiwane.

Uwaga

- Wygląd i dane techniczne podlegają zmianom bez powiadomienia. Podane masy i wymiary są wartościami przybliżonymi.

Licencja na oprogramowanie

Ten produkt zawiera następujące oprogramowanie:

- (1) oprogramowanie opracowane niezależnie przez firmę Panasonic Connect Co., Ltd. lub dla,
- (2) oprogramowanie, którego właścicielem jest strona trzecia i na które przyznano licencję firmie Panasonic Connect Co., Ltd.,
- (3) oprogramowanie licencjonowane na warunkach GNU General Public License, wersja 2.0 (GPL V2.0),
- (4) oprogramowanie licencjonowane na warunkach GNU LESSER General Public License, wersja 2.1 (LGPL V2.1), i/ lub
- (5) oprogramowanie open source inne niż oprogramowanie licencjonowane na warunkach GPL V2.0 i/ lub LGPL V2.1.

Oprogramowanie zaklasyfikowane jako (3)–(5) jest dystrybuowane w nadziei, że będzie użyteczne, ale **BEZ ŻADNEJ GWARANCJI**, nawet bez domniemanej gwarancji HANDLOWEJ lub PRZYDATNOŚCI DO OKREŚLONEGO CELU. Aby uzyskać więcej szczegółowych informacji, należy wybrać opcję [Software licenses] (Licencje oprogramowania) po wykonaniu wskazanej operacji w menu początkowych ustawień tego produktu. Zostaną wtedy wyświetlone warunki licencji.

W okresie przynajmniej trzech (3) lat od dostarczenia tego produktu firma Panasonic Connect Co., Ltd. prześle jakiegokolwiek stronie trzeciej, która skontaktuje się z nami w sposób opisany poniżej, za opłatą nieprzekraczającą kosztu fizycznej dystrybucji kodu źródłowego, kompletną odczytywalną maszynowo kopię odpowiedniego kodu źródłowego objętego licencją GPL V2.0, LGPL V2.1 lub innymi licencjami zawierającymi obowiązek wykonania tej czynności, wraz z odpowiednią informacją o prawach autorskich dotyczących oprogramowania.

Dane kontaktowe:

oss-cd-request@gg.jp.panasonic.com

Informacja na temat AVC/VC-1/MPEG-4

Niniejszy produkt jest objęty licencjami dotyczącymi zbioru patentów związanych ze standardami AVC, VC-1 i MPEG-4 część 2 (Visual). Na podstawie tych licencji niniejszy produkt jest przeznaczony do użytku osobistego przez użytkownika lub innych zastosowań, w których użytkownik nie otrzymuje wynagrodzenia, w celu (i) kodowania danych wideo zgodnie ze standardami AVC, VC-1 i MPEG-4 część 2 („dane wideo w standardzie AVC/VC-1/MPEG-4”) i/ lub (ii) dekodowania danych wideo w standardzie AVC, VC-1 lub MPEG-4 zakodowanych przez użytkownika prowadzącego niekomercyjną działalność osobistą lub otrzymanych od dostawcy danych wideo dysponującego licencją na udostępnianie danych wideo w standardzie AVC/VC-1/MPEG-4. Inne sposoby używania produktu nie są objęte żadną licencją, w tym licencją dorozumianą. Więcej informacji na ten temat można uzyskać od MPEG LA, LLC. Patrz <http://www.mpegla.com>.

**Pozbywanie się zużytych urządzeń elektrycznych i elektronicznych oraz baterii.
Dotyczy wyłącznie obszaru Unii Europejskiej oraz krajów posiadających systemy
zbiórki i recyklingu.**



Niniejsze symbole umieszczane na produktach, opakowaniach i/lub w dokumentacji towarzyszącej oznaczają, że nie wolno mieszać zużytych urządzeń elektrycznych i elektronicznych oraz baterii z innymi odpadami domowymi/komunalnymi.

W celu zapewnienia właściwego przetwarzania, utylizacji oraz recyklingu zużytych urządzeń elektrycznych i elektronicznych oraz zużytych baterii, należy oddawać je do wyznaczonych punktów gromadzenia odpadów zgodnie z przepisami prawa krajowego.

Poprzez prawidłowe pozbywanie się zużytych urządzeń elektrycznych i elektronicznych oraz zużytych baterii pomagasz oszczędzać cenne zasoby naturalne oraz zapobiegać potencjalnemu negatywnemu wpływowi na zdrowie człowieka oraz na stan środowiska naturalnego.

W celu uzyskania informacji o zbiórce oraz recyklingu zużytych urządzeń elektrycznych i elektronicznych oraz baterii prosimy o kontakt z władzami lokalnymi.

Za niewłaściwe pozbywanie się tych odpadów mogą grozić kary przewidziane przepisami prawa krajowego.



Dotyczy symbolu baterii (symbol poniżej)

Ten symbol może występować wraz z symbolem pierwiastka chemicznego. W takim przypadku wymagania Dyrektywy w sprawie określonego środka chemicznego są spełnione.

Notatki klienta

Model i numer seryjny tego wyrobu można znaleźć na jego tylnym panelu. Należy zanotować ten numer seryjny poniżej i zachować niniejszy podręcznik wraz z paragonem, jako dowód zakupu, który może okazać się pomocny w przypadku kradzieży lub zagubienia, jak również przy zgłaszaniu reklamacji w serwisie gwarancyjnym.

Numer modelu

Numer seryjny

Upoważniony przedstawiciel w UE:

Panasonic Connect Europe GmbH

Panasonic Testing Centre

Winsbergring 15, 22525 Hamburg, Niemcy

Panasonic Connect Co., Ltd.

Polski

4-1-62 Minoshima, Hakata-ku, Fukuoka 812-8531, Japonia

Web Site: <https://panasonic.net/cns/prodisplays/>

© Panasonic Connect Co., Ltd. 2022