

## Инструкции по эксплуатации Функциональное руководство

Проектор на основе технологии DLP™ Коммерческое использование

Модель **PT-RQ35K**

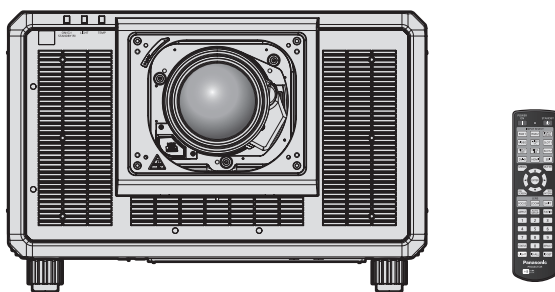

Проекторный объектив продается отдельно.

Благодарим Вас за приобретение данного изделия Panasonic.

- Инструкции по эксплуатации соответствуют основной версии прошивки 1.07 или выше и сетевой версии 1.01 или выше.
- Данное руководство является общим для всех моделей.
  - для США, Канады, стран ЕС, Кореи, Тайваня  
PT-RQ35K
  - для Индии  
PT-RQ35KD
  - для других стран и регионов  
PT-RQ35KE
- Перед эксплуатацией данного изделия, пожалуйста, внимательно прочитайте инструкции и сохраните данное руководство для последующего использования.
- Перед использованием данного прибора ознакомьтесь с информацией в разделе «Важные замечания по безопасности» (➔ стр. 5 - 13).
- Осы бұйымды қолдану алдынан алдымен «Маңызды қауіпсіздік ескертпесі» деген тарауды оқып алыңыз (➔ 14 - 22 беттерде).

**4K** \*  
PROFESSIONAL

\* Разрешение 3 840 x 2 400 точек  
(QUAD PIXEL DRIVE: ВКЛ)



RUSSIAN

DPQP1339ZD/X1

# Содержимое

## Важные замечания по безопасности ..... 5

## Глава 1 Подготовка

<b>Меры предосторожности при использовании</b> .....	<b>27</b>
Предполагаемое использование продукта.....	27
Меры предосторожности при транспортировке.....	27
Меры предосторожности при установке.....	27
Меры предосторожности при установке проектора.....	29
Защита.....	30
Примечания относительно беспроводной локальной сети.....	31
QUAD PIXEL DRIVE.....	32
DIGITAL LINK.....	32
Art-Net.....	32
Прикладное программное обеспечение, поддерживаемое проектором.....	32
Хранение.....	33
Утилизация.....	33
Примечания относительно использования устройства.....	33
Аксессуары.....	35
Дополнительные аксессуары.....	36
<b>О проекторе</b> .....	<b>38</b>
Пульт дистанционного управления.....	38
Корпус проектора.....	40
Имена и функции Интерфейсной платы (дополнительно).....	43
Как проверить версию микропрограммного обеспечения Интерфейсной платы (дополнительно).....	45
<b>Подготовка пульта дистанционного управления</b> .....	<b>46</b>
Установка и извлечение батарей.....	46
При использовании нескольких проекторов.....	46
Подключение пульта дистанционного управления к проектору с помощью кабеля.....	47

## Глава 2 Приступая к работе

<b>Установка</b> .....	<b>49</b>
Подходящая розетка.....	49
Режим установки.....	49
Размеры проецируемого изображения и проекционное расстояние.....	50
Регулировка регулируемых ножек.....	64

<b>Прикручивание/извлечение проекционного объектива (дополнительно)</b> .....	<b>65</b>
Прикручивание проекционного объектива.....	66
Извлечение проекционного объектива.....	67
<b>Подключение</b> .....	<b>68</b>
Перед подключением.....	68
Пример подключения: аудио-/ видеооборудование.....	68
Пример подключения: компьютеры.....	72
Пример подключения с помощью DIGITAL LINK.....	73
Пример подключения при использовании функции синхронизации контраста/ функции синхронизации затвора.....	74

## Глава 3 Основные операции

<b>Включение и выключение проектора</b> .....	<b>77</b>
Подключение шнура питания.....	77
Индикатор питания.....	78
Включение проектора.....	79
Когда отображается экран исходной настройки.....	80
Когда отображается экран настройки аккаунта администратора.....	85
Регулировка и выбор.....	87
Выключение проектора.....	88
<b>Проецирование</b> .....	<b>89</b>
Выбор входного сигнала.....	89
Регулировка фокуса, увеличения и смещения объектива.....	91
Регулировка баланса фокуса.....	92
Настройка типа объектива.....	95
Выполнение калибровки объектива.....	96
Перемещение проекционного объектива в исходное положение.....	97
Диапазон смещения объектива.....	99
Регулировка оправы объектива, когда фокус не сбалансирован.....	101
<b>Использование носителя USB</b> .....	<b>104</b>
Примечания об использовании.....	104
Носители USB, которые можно использовать с проектором.....	104
Прикрепление носителя USB.....	104
Извлечение носителя USB.....	104

<b>Использование пульта дистанционного управления</b> .....	<b>105</b>	<b>Меню [НАСТРОЙКИ ЭКРАНА]</b> .....	<b>142</b>
Использование функции затвора.....	105	[ЦВЕТОВОЕ СОГЛАСОВАНИЕ].....	142
Использование функции экранного меню.....	105	[НАСТРОЙКИ ПРОЕКЦИИ].....	144
Использование функции автоматической настройки.....	106	[АВТОСИГНАЛ].....	145
Переключение соотношения сторон изображения.....	106	[АВТОНАСТРОЙКА].....	145
Использование кнопки Function.....	107	[НАСТРОЙКА РЕЗЕРВНОГО ВХОДА].....	146
Показ внутренних тестовых шаблонов.....	107	[НАСТРОЙКА ОДНОВРЕМЕННОГО ВВОДА].....	148
Использование функции состояния.....	107	[HDMI IN].....	148
Установка номера ID пульта дистанционного управления.....	108	[DIGITAL LINK IN].....	151
		[SLOT IN].....	154
		[ЭКРАННОЕ МЕНЮ].....	171
		[РЕЖИМ МЕНЮ].....	173
		[ЦВЕТ ФОНА].....	173
		[ЗАПУСТИТЬ ЗАСТАВКУ].....	173
		[РАВНОМЕРНОСТЬ].....	174
		[НАСТРОЙКА ЗАТВОРА].....	175
		[СТОП-КАДР].....	177
		[ОСЦ. СИГН.].....	178
		[ОТСЕЧКА].....	179
<b>Глава 4 Настройки</b>		<b>Меню [УСТАНОВКИ ПРОЕКТОРА]</b> .....	<b>180</b>
<b>Навигация по меню</b> .....	<b>110</b>	[ID ПРОЕКТОРА].....	180
Навигация по меню.....	110	[СПОСОБ ПРОЕКЦИРОВАНИЯ].....	180
Главное меню.....	111	[ОБЪЕКТИВ].....	181
Подменю.....	112	[НАСТРОЙКА РАБОТЫ].....	194
<b>Меню [ИЗОБРАЖЕНИЕ]</b> .....	<b>115</b>	[ВЫХОД ПОДСВЕТКИ].....	197
[РЕЖИМ ИЗОБРАЖЕНИЯ].....	115	[УПРАВЛЕНИЕ ЯРКОСТЬЮ].....	198
[КОНТРАСТНОСТЬ].....	115	[НАСТРОЙКА ФУНКЦИИ "НЕТ СИГНАЛА"].....	202
[ЯРКОСТЬ].....	116	[ЗАПУСК].....	206
[ЦВЕТ].....	116	[ВХОД ПРИ ЗАПУСКЕ].....	206
[ОТТЕНОК].....	116	[ДАТА И ВРЕМЯ].....	207
[ЦВЕТОВАЯ ТЕМПЕРАТУРА].....	116	[РАСПИСАНИЕ].....	208
[ГАММА].....	118	[MULTI ПРОЕКТОР SYNC].....	211
[SYSTEM DAYLIGHT VIEW].....	120	[RS-232C].....	213
[ЧЕТКОСТЬ].....	120	[РЕЖИМ REMOTE2].....	214
[ПОДАВЛЕНИЕ ШУМА].....	120	[ФУНКЦИОНАЛЬНАЯ КНОПКА].....	215
[ДИНАМ. КОНТРАСТ].....	121	[СОСТОЯНИЕ].....	215
[ЦВЕТОВОЕ ПРОСТРАНСТВО].....	122	[НАСТРОЙКА ИНФОРМАЦИОННОГО МОНИТОРА].....	219
[СИСТЕМА ТВ].....	123	[КЛОНИРОВАНИЕ ДАННЫХ].....	221
Видеосигнал, соответствующий стандарту sRGB.....	124	[СОХРАНИТЬ ПОЛЬЗОВАТЕЛЬСКИЕ НАСТРОЙКИ].....	221
<b>Меню [ПОЛОЖЕНИЕ]</b> .....	<b>125</b>	[ЗАГРУЗИТЬ ПОЛЬЗОВАТЕЛЬСКИЕ НАСТРОЙКИ].....	221
[ПЕРЕМЕЩЕНИЕ].....	125	[ИНИЦИАЛИЗ].....	222
[АСПЕКТ].....	125	[ОБНОВИТЬ ОБОРУДОВАНИЕ].....	224
[УВЕЛИЧЕНИЕ].....	126	[СЕРВИСНЫЙ ПАРОЛЬ].....	224
[ГЕОМЕТРИЯ].....	127	<b>Меню [ТЕСТОВОЕ ИЗОБРАЖЕНИЕ]</b> .....	<b>225</b>
[СВЕДЕНИЕ].....	133	[ТЕСТОВОЕ ИЗОБРАЖЕНИЕ].....	225
<b>Меню [ДОПОЛНИТЕЛЬНЫЕ НАСТРОЙКИ]</b> .....	<b>134</b>		
[DIGITAL CINEMA REALITY].....	134		
[СГЛАЖИВАНИЕ ПЕРЕХОДОВ].....	134		
[ШУМОПОДАВЛЕНИЕ].....	134		
[КАЛИБРОВКА ПО СТЫКУ].....	135		
[ЗАДЕРЖ КАДРА].....	139		
[ЗАДЕРЖКА КАДРА].....	139		
[QUAD PIXEL DRIVE].....	140		
[ПОЛОЖЕНИЕ РАСТРА].....	140		
<b>Меню [ЯЗЫК МЕНЮ (LANGUAGE)]</b> .....	<b>141</b>		
Изменение языка меню.....	141		

<b>Меню [СПИСОК ЗАРЕГИСТРИРОВАННЫХ СИГНАЛОВ]</b> .....	<b>226</b>	<b>Использование функции клонирования данных</b> .....	<b>296</b>
Регистрация новых сигналов.....	226	Копирование данных на другой проектор через локальную сеть.....	296
Переименование зарегистрированного сигнала.....	226	Копирование данных на другой проектор через USB.....	298
Удаление зарегистрированного сигнала.....	226	<b>Обновление микропрограммного обеспечения</b> .....	<b>300</b>
Расширение диапазона синхронизации сигнала.....	227	Обновление микропрограммного обеспечения через локальную сеть.....	300
Защита зарегистрированного сигнала.....	227	Обновление микропрограммного обеспечения с помощью носителя USB.....	305
Вспомогательная память.....	228		
<b>Меню [ЗАЩИТА]</b> .....	<b>230</b>	<b>Глава 6 Обслуживание</b>	
[ПАРОЛЬ БЛОКИРОВКИ].....	230	<b>Индикаторы источника света/температуры</b> .....	<b>308</b>
[СМЕНА ПАРОЛЯ БЛОКИРОВКИ].....	230	При включении индикатора.....	308
[ВЫБОР УСТРОЙСТВА УПРАВЛЕНИЯ].....	231	<b>Обслуживание</b> .....	<b>310</b>
[СМЕНА ПАРОЛЯ ВЫБОРА УСТР-ВА УПРАВЛ.].....	235	Перед выполнением обслуживанием.....	310
<b>Меню [НАСТРОЙКА СЕТИ]</b> .....	<b>236</b>	Обслуживание.....	310
[МОДЕЛЬ ETHERNET].....	236	<b>Поиск и устранение неисправностей</b> .....	<b>311</b>
[DIGITAL LINK].....	236	<b>Дисплей самодиагностики</b> .....	<b>313</b>
[ПРОВОДНАЯ ЛВС].....	238		
[БЕСПРОВОДНАЯ ЛВС].....	239	<b>Глава 7 Приложение</b>	
[ИМЯ ПРОЕКТОРА].....	239	<b>Техническая информация</b> .....	<b>316</b>
[СОСТОЯНИЕ СЕТИ].....	240	Использование функции PJLink.....	316
[НАСТРОЙКИ NFC].....	240	Использование функции Art-Net.....	318
[АККАУНТ АДМИНИСТРАТОРА].....	241	Команды управления по LAN.....	324
[НАСТРОЙКИ ЗАЩИТЫ СЕТИ].....	243	Разъем <SERIAL IN>/<SERIAL OUT>.....	327
[УПРАВЛЕНИЕ ПО СЕТИ].....	244	Разъем <REMOTE 2 IN>.....	332
[PJLink].....	244	<b>Технические характеристики</b> .....	<b>334</b>
[Art-Net].....	246	Размеры.....	337
		Список совместимых сигналов.....	338
<b>Глава 5 Действия</b>		<b>Установка Интерфейсной платы (дополнительно)</b> .....	<b>352</b>
<b>Сетевое подключение</b> .....	<b>250</b>	Перед установкой или извлечением.....	352
Подключение через проводную локальную сеть.....	250	Установка Интерфейсной платы.....	352
Подключение через беспроводную локальную сеть.....	252	Извлечение Интерфейсной платы.....	353
<b>Функция управления по WEB</b> .....	<b>255</b>	<b>Указатель</b> .....	<b>354</b>
Компьютер, который можно использовать для настройки.....	255		
Доступ с веб-браузера.....	255		
<b>Использование функции информационного монитора</b> .....	<b>286</b>		
Экранный режим.....	286		
Главное меню.....	286		
Подменю.....	286		
Основной порядок работы в режиме операций меню.....	287		
Меню [USER VIEW].....	287		
Меню [SETUP].....	288		
Меню [STATUS].....	292		
Режим уведомления об ошибках.....	295		

## Важные замечания по безопасности

**ПРЕДУПРЕЖДЕНИЕ:** ДАННЫЙ АППАРАТ ДОЛЖЕН БЫТЬ ЗАЗЕМЛЕН.

**ПРЕДУПРЕЖДЕНИЕ:** Чтобы предотвратить повреждение устройства вследствие возгорания или короткого замыкания, не подвергайте его воздействию дождя или влаги. Это устройство не предназначено для использования в прямом поле зрения на рабочих местах с использованием видеодисплейных терминалов. Во избежание мешающего отражения на рабочих местах с использованием видеодисплейных терминалов данное устройство не должно быть размещено в прямом поле зрения. В соответствии со стандартом BildscharbV данное оборудование не предназначено для использования на видеографических пультах.

Уровень звукового давления на месте оператора, измеренный в соответствии со стандартом ISO7779, меньше или равен 70 дБ (А).

**ПРЕДУПРЕЖДЕНИЕ:**

1. Отсоединяйте штекер кабеля питания от стенной розетки, если вы не собираетесь пользоваться устройством в течение длительного времени.
2. Во избежание поражения электрическим током не снимайте крышку устройства. Внутри него нет никаких деталей, обслуживаемых пользователем. Доверяйте ремонт и техническое обслуживание только квалифицированному персоналу сервисного центра.
3. Не удаляйте контакт заземления вилки питания. Данное устройство оборудовано трехконтактной сетевой вилкой с контактом заземления. Такая вилка подходит только к розеткам, имеющим заземление. Это сделано для безопасности. Если вы не можете вставить вилку в розетку, обратитесь к электрику. Не нарушайте заземления вилки питания.

**ПРЕДУПРЕЖДЕНИЕ:**

Это оборудование совместимо с классом А стандарта CISPR32. В жилых районах это оборудование может стать причиной радиопомех.

**ПРЕДОСТЕРЕЖЕНИЕ:**

Чтобы оборудование постоянно работало корректно, следуйте входящим в комплект инструкциям по установке. Используйте прилагаемые шнур питания и экранированные интерфейсные кабели при их подключении к компьютеру или периферийным устройствам. Любые несанкционированные изменения или модификации данного оборудования могут привести к аннулированию разрешения пользователя на эксплуатацию данного устройства.

**ПРЕДУПРЕЖДЕНИЕ:** ЧТОБЫ ПРЕДОТВРАТИТЬ ВОЗГОРАНИЕ ИЛИ ПОРАЖЕНИЕ ЭЛЕКТРИЧЕСКИМ ТОКОМ, НЕ ПОДВЕРГАЙТЕ ЭТОТ ПРОДУКТ ВОЗДЕЙСТВИЮ ДОЖДЯ ИЛИ ВЛАГИ.

**ПРЕДУПРЕЖДЕНИЕ:** ОПАСНОСТЬ ПОРАЖЕНИЯ ЭЛЕКТРИЧЕСКИМ ТОКОМ. НЕ ОТКРЫВАТЬ.



Указано на проекторе



Изображение молнии в равностороннем треугольнике предупреждает пользователя о наличии в корпусе изделия неизолированных частей под «опасным напряжением», которое может быть достаточно высоким, чтобы причинить человеку вред в результате удара электрическим током.



Восклицательный знак в равностороннем треугольнике предупреждает пользователя о наличии важных инструкций по эксплуатации и обслуживанию (техобслуживанию) в сопроводительной документации к изделию.

## Важные замечания по безопасности

**ПРЕДУПРЕЖДЕНИЕ:** Не смотрите на свет, излучаемый из объектива, во время использования проектора.

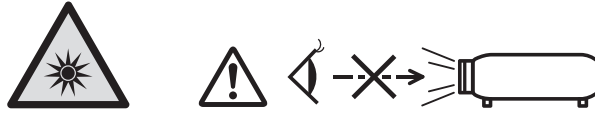

Указано на проекторе



Данный проектор предназначен для коммерческого использования.

## Меры предосторожности при работе с лазером (кроме Тайваня, Индии)

Данный проектор является лазерным прибором класса 1, соответствующим стандарту IEC/EN 60825-1:2014.

**IEC/EN 60825-1:2014  
CLASS 1 LASER PRODUCT**

**RISK GROUP 3**  
WARNING: POSSIBLY HAZARDOUS OPTICAL RADIATION EMITTED FROM THIS PRODUCT.  
HAZARD DISTANCE: REFER TO THE OPERATING INSTRUCTIONS.  
AVERTISSEMENT: DES RADIATIONS OPTIQUES NUISIBLES PEUVENT ÊTRE EMISES PAR CE PRODUIT.  
DISTANCE DU RISQUE: CONSULTEZ LE MANUEL D'UTILISATION.  
WARNUNG: DIESES PRODUKT EMITTIERT MÖGLICHERWEISE GEFÄHRLICHE OPTISCHE STRAHLUNG.  
GEFÄHRDUNGSABSTAND: BEACHTEN SIE DIE BEDIENUNGSANLEITUNG.  
ПРЕДУПРЕЖДЕНИЕ: ДАННАЯ ПРОДУКЦИЯ МОЖЕТ СОЗДАВАТЬ ОПАСНОЕ ОПТИЧЕСКОЕ ИЗЛУЧЕНИЕ.  
ОПАСНОЕ РАСТОЯНИЕ: СМ. ИНСТРУКЦИИ ПО ЭКСПЛУАТАЦИИ.  
경고: 본 제품에서 유해한 광방사가 방출되었을 가능성이 있습니다.  
위험 거리: 사용 설명서를 참조하십시오.

**FOR NORTH AMERICA**  
THIS PRODUCT IS IN CONFORMITY WITH PERFORMANCE STANDARDS FOR LASER PRODUCTS UNDER 21 CFR 1040. EXCEPT WITH RESPECT TO THOSE CHARACTERISTICS AUTHORIZED BY VARIANCE NUMBER 2019-V-3842 EFFECTIVE ON SEPTEMBER 11, 2019.  
DPQT1565ZA

**危険-開放時クラス4のレーザー放射** TQFX608  
直接放射又は分散放射に眼又は皮膚を暴露させないこと  
DANGER-CLASS 4 LASER RADIATION WHEN OPEN AVOID EYE OR SKIN EXPOSURE TO DIRECT OR SCATTERED RADIATION  
DANGER-RAYONNEMENT LASER DE CLASSE 4 - EN CAS D'OUVERTURE EXPOSITION DANGEREUSE AU RAYONNEMENT DIRECT OU DIFFUS DES YEUX OU DE LA PEAU

(Внутри изделия)

(для Тайвани)

Данный проектор является лазерным прибором класса 1, соответствующим стандарту IEC/EN 60825-1:2014.

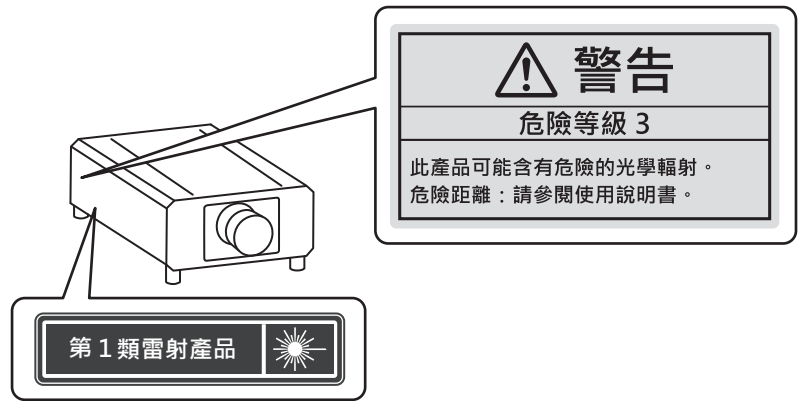

(для Индии)

Данный проектор является лазерным прибором класса 1, соответствующим стандарту IEC/EN 60825-1:2014.

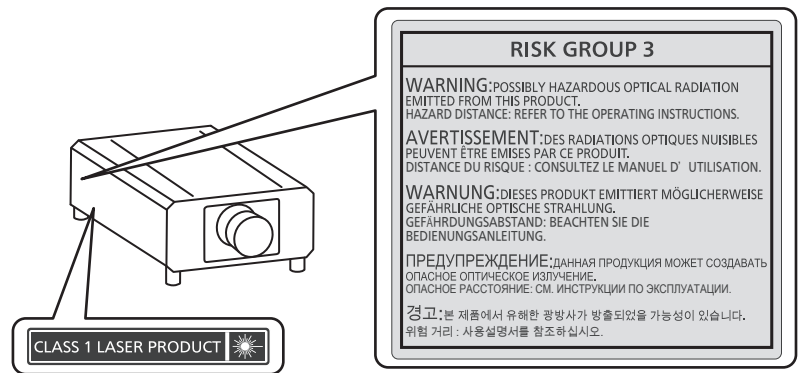

**ВНИМАНИЕ:** Использование органов управления, регулировок или процедур, отличных от указанных в настоящем документе, может привести к опасному радиоактивному облучению.

## ■ Опасное расстояние (IEC 62471-5:2015)

Расстояние от поверхности объектива проектора, на котором уровень воздействия достигает уровня допустимого предельного значения воздействия, называется опасным расстоянием (HD) или безопасным расстоянием.

Не смотрите в поток света из проектора в пределах опасного расстояния (в пределах области RG3). Глаза могут быть повреждены прямым излучением. Считается, что безопасно смотреть в поток света из проектора вне пределов опасного расстояния (в пределах области RG2).

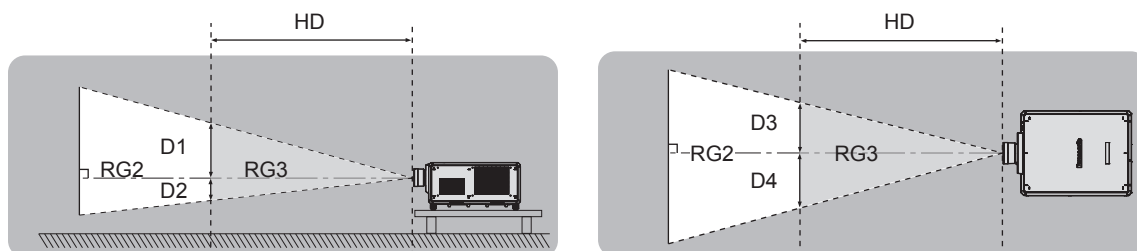

Кроме ET-D3LEU100, ET-D3LEW200, ET-D75LE95

## ■ Группа риска

Сочетание проектора и проекционного объектива классифицируется как группа риска 2, если опасное расстояние составляет менее 1 м (39-3/8"). Оно классифицируется как группа риска 3, если опасное расстояние составляет более 1 м (39-3/8"), а само сочетание предназначено для профессионального, а не бытового использования.

В случае классификации группы риска 3 существует возможность повреждения глаз прямым излучением, если смотреть в поток света из проектора в пределах опасного расстояния (в пределах области RG3).

В случае классификации группы риска 2 устройство можно безопасно использовать без угрозы для глаз в любом состоянии.

Сочетания этого проектора и любого проекционного объектива классифицируются как группа риска 3.

Каждое расстояние внутри опасного расстояния (в пределах области RG3) для сочетания с проекционным объективом, когда опасное расстояние превышает 1 м (39-3/8"), является следующим.

(Единица измерения: м)

№ модели проекционного объектива	HD <sup>*1</sup>	D1 <sup>*2</sup>	D2 <sup>*2</sup>	D3 <sup>*2</sup>	D4 <sup>*2</sup>
ET-D3LEW10 ET-D75LE10	1,2	0,64	0,64	0,69	0,69
ET-D3LES20 ET-D75LE20	1,8	0,74	0,74	0,79	0,79
ET-D3LET30 ET-D75LE30	4,0	1,11	1,11	1,19	1,19
ET-D3LET40 ET-D75LE40	4,8	0,70	0,70	0,75	0,75
ET-D3LET80 ET-D75LE8	6,3	0,58	0,58	0,62	0,62

\*1 HD: опасное расстояние

\*2 Значения расстояния от D1 до D4 изменяются в соответствии со значением смещения объектива. Для каждого значения в таблице указано максимальное значение.

## Примечание

- Значения в таблице основаны на стандарте IEC 62471-5:2015.



## **ПРЕДУПРЕЖДЕНИЕ:**

### **■ ПИТАНИЕ**

**Розетка электропитания и автоматический выключатель должны быть установлены вблизи оборудования и быть легко доступными в случае неисправности. При возникновении неисправности следует немедленно отключить оборудование от источника электропитания.**

Непрерывное использование проектора в таких условиях может стать причиной пожара или привести к поражению электрическим током или нарушению зрения.

- При попадании воды или посторонних предметов внутрь проектора необходимо отключить проектор от источника электропитания.
- При падении проектора или повреждении корпуса необходимо отключить проектор от источника электропитания.
- При обнаружении дыма, необычного запаха или шума необходимо отключить проектор от источника электропитания.

Не пытайтесь самостоятельно отремонтировать проектор. Для устранения неисправностей обратитесь в авторизованный сервисный центр.

**Во время грозы не прикасайтесь к проектору или шнуру питания.**

Это может привести к поражению электрическим током.

**Не делайте ничего, что может повредить шнур питания, его вилку или разъем.**

При использовании поврежденного сетевого шнура возможно короткое замыкание, удар электрическим током или возгорание.

- Не повреждайте шнур питания, не пытайтесь его модифицировать или разбирать, не размещайте его возле горячих предметов, не перегибайте его слишком сильно, не перекручивайте его, не тяните за него, не ставьте на него тяжелые предметы и не сворачивайте его в клубок.

Если возникнет необходимость ремонта шнура питания, его вилки или разъема, обращайтесь в авторизованный сервисный центр.

**Используйте только поставляемый с проектором шнур питания.**

Несоблюдение данного требования приведет к поражению электрическим током или пожару. Также во избежание удара током заземлите розетку и правильно используйте шнур питания, поставляемый в комплекте.

**Надежно вставляйте вилку питания в сетевую розетку.**

Если штекер неправильно вставлен в розетку, это может вызвать удар электрическим током или возгорание.

- Не пользуйтесь поврежденными штекерами или розетками, плохо закрепленными на стене.

**Полностью присоедините разъем питания (на проекторе) к разъему <AC IN>.**

Если разъем питания не полностью присоединен, это может вызвать пожар из-за поражения электрическим током или выделения тепла.

**Не прикасайтесь к шнуру питания или разъему питания мокрыми руками.**

Несоблюдение этих правил может стать причиной поражения электрическим током.

**Используйте отдельную розетку, поддерживающую 30 А, при использовании проектора с переменным током от 200 V до 240 V.**

**Используйте отдельную розетку, поддерживающую 15 А, при использовании проектора с переменным током от 100 V до 120 V.**

Использование розетки вместе с другим устройством может вызвать пожар из-за выделения тепла.

**Не допускайте перегрузки розетки электросети.**

При перегрузке розетки электросети (например, слишком большим количеством переходников) может произойти ее перегрев и возгорание.

**Регулярно очищайте штекер шнура питания, чтобы предотвратить накопление пыли.**

Несоблюдение этого правила может привести к возгоранию.

- Если на штекере шнура питания скопится пыль, могут появиться излишки влаги, которая способна привести к повреждению изоляции.
- Если вы не собираетесь пользоваться устройством в течение длительного времени, отсоедините сетевой шнур от розетки электросети.

Отсоедините сетевой шнур от розетки электросети и вытрите штекер сухой тканью.

## **ПРЕДУПРЕЖДЕНИЕ:**

### **■ ИСПОЛЬЗОВАНИЕ/УСТАНОВКА**

**Не устанавливайте проектор на мягких поверхностях, таких как ковры или пористые половики.** Такие действия могут привести к перегреву проектора, что может вызвать ожоги, пожар или поломку проектора.

**Не устанавливайте проектор во влажных или пыльных помещениях либо в местах, где он может соприкоснуться с масляным дымом или паром.**

Использование проектора в таких условиях может привести к возгоранию, поражению электрическим током или повреждению деталей. Масло также может деформировать пластик, и проектор может упасть в случае установки на потолке.

**Не устанавливайте проектор на подставке, которая недостаточно прочна, чтобы выдержать полный вес проектора, а также на наклонной или неустойчивой поверхности.**

Несоблюдение этого правила может привести к падению проектора и, как следствие, к серьезным повреждениям и травмам.

**Не устанавливайте проектор в месте, через которое ходят люди.**

Люди могут удариться о проектор или споткнуться о кабель питания, что может привести к пожару, удару электрическим током и ранению.

**Не накрывайте вентиляционные отверстия забора и выхода воздуха и не помещайте ничего в радиусе 500 мм (19-11/16") от них.**

Несоблюдение этого условия приводит к перегреву проектора и, как следствие, к его возгоранию или повреждению.

- Не ставьте проектор в узкие, плохо проветриваемые места.
- Не ставьте проектор на ткань или бумагу, так как эти материалы могут быть втянуты в вентиляционное отверстие забора воздуха.

**Не допускайте попадания луча света работающего проектора на оголенные участки тела или в глаза.**

**Не размещайте оптическое устройство в поток света проектора (например, увеличительное стекло или зеркало).**

Несоблюдение этого правила может привести к ожогам или потере зрения.

- Объектив проектора излучает сильный свет. Не заглядывайте в объектив работающего проектора и не подносите к нему руки.
- Будьте особенно осторожны и не разрешайте детям смотреть в объектив включенного проектора. Кроме того, выключайте питание и отключайте главный выключатель питания, когда оставляете проектор без присмотра.

**Не проецируйте изображение, когда объектив закрыт крышкой.**

Это может привести к возгоранию.

**Не пытайтесь разобрать или модифицировать проектор.**

Внутри устройства присутствует высокое напряжение, которое может стать причиной пожара или поражения электрическим током.

- Для выполнения осмотра, технического обслуживания или ремонта устройства обращайтесь в авторизованный сервисный центр.

**Не допускайте попадания металлических предметов, легковоспламеняющихся веществ и жидкостей внутрь проектора. Не допускайте намокания проектора.**

Это может привести к короткому замыканию или перегреву и стать причиной возгорания, поражения электрическим током или неисправности проектора.

- Не размещайте емкости с жидкостью и металлические предметы вблизи проектора.
- При попадании жидкости внутрь проектора проконсультируйтесь с продавцом.
- Особое внимание следует уделять детям.

**Все работы по установке (например, установка проектора на потолке) должны выполняться только квалифицированным специалистом.**

Неправильно выполненная установка может привести к повреждениям и несчастным случаям, например к поражению электрическим током.

## **ПРЕДУПРЕЖДЕНИЕ:**

### **■ ПРИНАДЛЕЖНОСТИ**

**При замене батарей всегда следуйте правилам, указанным ниже.**

Несоблюдение этих правил может привести к потере герметичности, перегреву или возгоранию батарей.

- Используйте только батареи указанного типа.
- Не заряжайте сухие электрические батареи.
- Не разбирайте сухие электрические батареи.
- Не нагревайте и не бросайте батареи в воду или в огонь.
- Не допускайте контакта положительного и отрицательного полюсов батарей с металлическими предметами, такими как ожерелья или заколки для волос.
- Не храните и не перевозите батареи вместе с металлическими предметами.
- Храните батареи в пластиковом чехле вдали от металлических предметов.
- При установке батарей соблюдайте полярность (+ и –).
- Не используйте одновременно новые и старые батареи или батареи разных типов.
- Не используйте батареи с поврежденным корпусом.

**При возникновении утечки не прикасайтесь к жидкости, вытекающей из батареи. При необходимости выполните следующие действия.**

- Вытекшая из батарей жидкость может вызвать ожоги и повреждения кожи.  
Промойте чистой водой место контакта с жидкостью и немедленно обратитесь за медицинской помощью.
- Попадание вытекшей из батарей жидкости в глаза может привести к потере зрения.  
Если жидкость попала в глаза, не трите их. Промойте чистой водой место контакта с жидкостью и немедленно обратитесь за медицинской помощью.

**Держите винту крепления объектива подальше от детей.**

Их случайное проглатывание может причинить физический вред.

- В случае проглатывания немедленно обратитесь за медицинской помощью.

**Извлекайте разряженные батареи из пульта дистанционного управления как можно скорее.**

- Если оставить разряженные батареи в устройстве, может произойти утечка электролита, перегрев или взрыв батарей.

## **ВНИМАНИЕ:**

### **■ ПИТАНИЕ**

**При отсоединении шнура питания от розетки держите его за вилку и придерживайте розетку.** Если тянуть за шнур, можно случайно его повредить, что влечет за собой опасность возгорания или поражения электрическим током.

**Если проектор не используется в течение длительного времени, выньте вилку питания из розетки.** Несоблюдение этого правила может привести к возгоранию или поражению электрическим током.

**Перед заменой объектива проектора убедитесь, что питание выключено, и выньте сетевую вилку из электрической розетки.**

- Неожиданная проекция света может привести к травме глаз.
- Если перед заменой объектива проектора не вынуть вилку из розетки, может возникнуть риск поражения электрическим током.

**Отключите сетевую вилку от розетки перед присоединением или извлечением интерфейсной платы (дополнительной) и выполнением обслуживания.**

Несоблюдение этого правила может привести к поражению электрическим током.

**Не подключайте шнур питания к проектору при подаче тока.**

**Не извлекайте разъем питания (на проекторе) во время передачи тока.**

Подключение или отсоединение штекера питания при подаче тока может привести к возгоранию, вызванному искрами.

### **■ ИСПОЛЬЗОВАНИЕ/УСТАНОВКА**

**Не ставьте на проектор тяжелые предметы.**

Несоблюдение этих правил может привести к падению проектора и, как следствие, к серьезным повреждениям и травмам. Это также может привести к повреждению или деформации проектора.

**Не опирайтесь на проектор.**

Вы можете упасть, что приведет к травмам или поломке проектора.

- Будьте особенно осторожны и не позволяйте детям вставать или садиться на проектор.

**Не устанавливайте проектор на горячую поверхность.**

Несоблюдение этого правила может стать причиной повреждения корпуса или внутренних элементов проектора и привести к возгоранию.

- Будьте особенно осторожны в местах с прямым солнечным светом или рядом с обогревателями.

**При перемещении объектива следите, чтобы пальцы не попадали в отверстия за объективом.**

Несоблюдение этого правила может привести к травме.

**Не устанавливайте проектор в местах, которые могут подвергаться воздействию солевых загрязнений или коррозионный газов.**

Это может привести к падению устройства из-за коррозии. Кроме того, это может привести к неисправности.

**Не стойте перед объективом во время использования проектора.**

Иначе можно повредить или прожечь одежду.

- Объектив проектора излучает сильный свет.

**Не размещайте объекты перед объективом во время использования проектора.**

**Не перекрывайте луч проектора, размещая предмет перед объективом проектора.**

Это может привести к пожару, повредить объект, или вызвать неисправность проектора.

- Объектив проектора излучает сильный свет.

**Установку или переноску проектора должны осуществлять не менее двух человек.**

Невыполнение этого требования может привести к несчастному случаю в результате падения устройства.

**Перед перемещением проектора всегда отключайте от него все кабели.**

Если переместить проектор, не отключив от него все кабели, можно повредить кабели, что влечет за собой опасность возгорания или поражения электрическим током.

**ВНИМАНИЕ:**

■ **ПРИНАДЛЕЖНОСТИ**

**Если проектор не используется в течение длительного времени, выньте батареи из пульта дистанционного управления.**

Иначе это может вызвать разряд батарей, их перегрев, возгорание или взрыв, что может стать причиной пожара или загрязнения прилегающей территории.

■ **Обслуживание**

**Для проведения плановой очистки внутри проектора примерно каждые 20 000 часов свяжитесь с Вашим дилером.**

Если на внутренних деталях проектора осело определенное количество пыли, непрерывная его эксплуатация может привести к пожару.

- Стоимость очистки уточните у дилера.

## Маңызды қауіпсіздік ескертпесі

**ЕСКЕРТУ:** БҰЛ АППАРАТТЫ ЖЕРГЕ ТАРТУ КЕРЕК.

**ЕСКЕРТУ:** Өрт немесе электр тоғының соғуына апаратын зақымдарға жол бермеу үшін құралды жаңбырда немесе ылғалда қалдырмаңыз.  
Бұл құрылғы көрінетін дисплей жұмыс кеңістіктерінде тікелей өрісте пайдалану үшін арналмаған. Көрінетін дисплей жұмыс кеңістігіне шағылысуына кедергі келтіруді болдырмау үшін бұл құрылғы көрініске тікелей өрісінде орнатылмауы тиіс.  
Бұл жабдық BildscharbV талаптарына сәйкес бейне терминалында пайдалану үшін арналмаған.

Оператор орнындағы дыбыс қысымының деңгейі ISO 7779 стандартына сәйкес 70 дБ (A) тең немесе одан төмен.

**ЕСКЕРТУ:**

1. Бұл құрылғы ұзақ уақыт бойы қолданылмаған жағдайда, штепсельді қуат көзінен ажыратыңыз.
2. Электр тоғының соғуын болдырмау үшін қақпақты ашпаңыз. Ішінде пайдаланушы өзі жөндей алатын бөлшектер жоқ. Жөндеу қажет болса, тек қана білікті маманға апарыңыз.
3. Қуат ашасындағы жерге тарту түйіспесін алып тастамаңыз. Бұл аппарат үш істігі бар жерге тарту түріндегі қуат ашасымен жабдықталған. Бұл аша тек жерге тартылған розеткаға сәйкес келеді. Бұл қауіпсіздік мүмкіндігі. Егер ашаны розеткаға қоса алмасаңыз, электршіге хабарласыңыз. Жерге тарту ашасының мақсатын бұзбаңыз.

**ЕСКЕРТУ:**

Бұл өнім CISPR32 стандартты А класымен үйлесімді.  
Тұрғын жайда қолданылғанда, бұл өнім радио кедергілер тудыруы мүмкін.

**САҚТЫҚ:** Үздіксіз сәйкес болуын қамтамасыз ету үшін тіркелген орнату нұсқауларын орындаңыз. Оның ішінде компьютерге немесе сыртқы құрылғыларға жалғаған кезде берілген қуат сымын және қорғалған интерфейс кабельдерін пайдалану нұсқаулары бар. Сонымен қатар, осы жабдыққа рұқсатсыз жасалған өзгертулер пайдаланушының осы құрылғыны пайдалану құқығын жарамсыз етуі мүмкін.

**ЕСКЕРТУ:** ӨРТ НЕМЕСЕ ТОҚ КӨЗІНЕН ЖАРАҚАТТАНУДАН АЛДЫН АЛУ ҮШІН БҰЛ БҰЙЫМДЫ ЖАҢБЫРДАН НЕМЕСЕ ЫЛҒАЛДАН САҚТАҢЫЗ

**ЕСКЕРТУ:** ТОҚ СОҒУ ҚАУПІ БАР. АШУҒА БОЛМАЙДЫ



Проекторда көрсетілген



Тең бүйірлі үшбұрыштағы көрсеткі таңбасы бар найзағай жарқылы пайдаланушыға өнім корпусында адамдарға ток соғу қаупін тудыратындай шамадағы оқшауланбаған «қауіпті кернеудің» болуы туралы ескертеді.



Тең бүйірлі үшбұрыш ішіндегі леп белгісі пайдаланушыға өніммен бірге келген материалдарда маңызды пайдалану және техникалық қызмет көрсету (қызмет көрсету) туралы нұсқаулар бар екені туралы ескертуге арналған.

## Важные замечания по безопасности

**ЕСКЕРТУ:** Проекторды пайдалану кезінде линзадан шығатын жарыққа қарамаңыз.



Проекторда көрсетілген



Бұл проектор коммерциялық пайдалануға арналған.

## Лазер туралы ескерту

### (Тайвань мен Үндістаннан басқа)

Бұл проектор — IEC/EN 60825-1:2014 стандартына сай 1 сыныпты лазерлік өнім.

**IEC/EN 60825-1:2014  
CLASS 1 LASER PRODUCT**

**RISK GROUP 3**

**WARNING:** POSSIBLY HAZARDOUS OPTICAL RADIATION EMITTED FROM THIS PRODUCT.  
HAZARD DISTANCE: REFER TO THE OPERATING INSTRUCTIONS.

**AVERTISSEMENT:** DES RADIATIONS OPTIQUES NUISIBLES PEUVENT ÊTRE ÉMISES PAR CE PRODUIT.  
DISTANCE DU RISQUE : CONSULTEZ LE MANUEL D' UTILISATION.

**WARNUNG:** DIESES PRODUKT EMITTIERT MÖGLICHERWEISE GEFÄHRLICHE OPTISCHE STRAHLUNG.  
GEFÄHRDUNGSABSTAND: BEACHTEN SIE DIE BEDIENUNGSANLEITUNG.

**ПРЕДУПРЕЖДЕНИЕ:** ДАННАЯ ПРОДУКЦИЯ МОЖЕТ СОЗДАВАТЬ ОПАСНОЕ ОПТИЧЕСКОЕ ИЗЛУЧЕНИЕ.  
ОПАСНОЕ РАСТОЯНИЕ: СМ. ИНСТРУКЦИИ ПО ЭКСПЛУАТАЦИИ.

**경고:** 본 제품에서 유해한 광방사가 방출되었을 가능성이 있습니다.  
위험 거리 : 사용설명서를 참조하십시오.

**FOR NORTH AMERICA**  
THIS PRODUCT IS IN CONFORMITY WITH PERFORMANCE STANDARDS FOR LASER PRODUCTS UNDER 21 CFR 1040. EXCEPT WITH RESPECT TO THOSE CHARACTERISTICS AUTHORIZED BY VARIANCE NUMBER 2019-V-3842 EFFECTIVE ON SEPTEMBER 11, 2019.  
DPQT1565ZA

危険-開放時クラス4のレーザー放射 TQFX608  
直接放射又は分散放射に眼又は皮膚を暴露させないこと  
DANGER-CLASS 4 LASER RADIATION WHEN OPEN AVOID EYE OR  
SKIN EXPOSURE TO DIRECT OR SCATTERED RADIATION  
DANGER-RAYONNEMENT LASER DE CLASSE 4 - EN CAS D'OUVERTURE  
EXPOSITION DANGEREUSE AU RAYONNEMENT DIRECT OU  
DIFFUS DES YEUX OU DE LA PEAU

(Өнімнің іші)

(Тайвань үшін)

Бұл проектор — IEC/EN 60825-1:2014 стандартына сай 1 сыныпты лазерлік өнім.

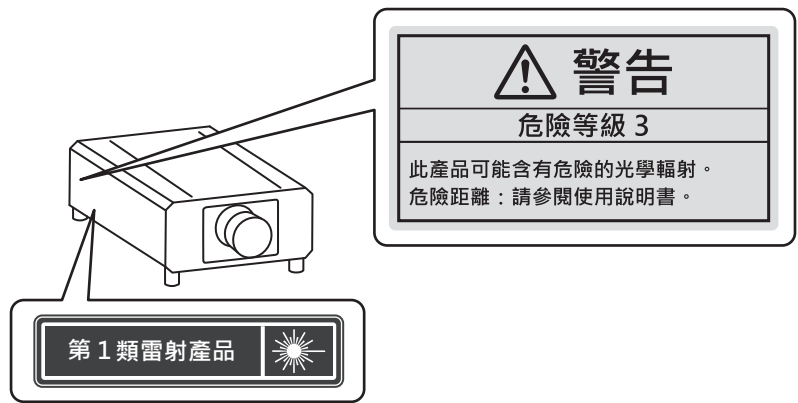

(Үндістан үшін)

Бұл проектор — IEC/EN 60825-1:2014 стандартына сай 1 сыныпты лазерлік өнім.

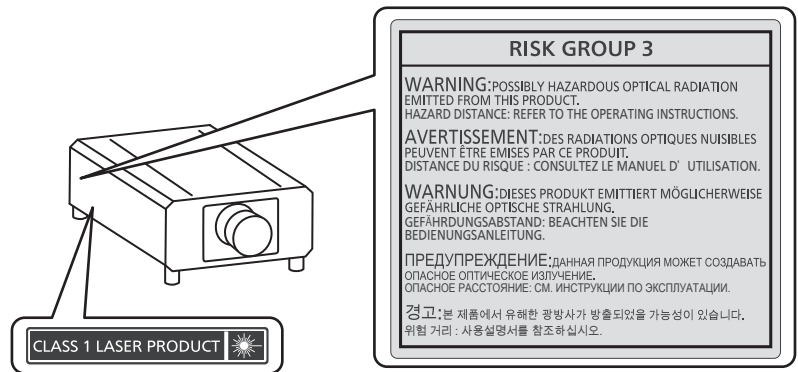

**САҚТЫҚ:** Мұнда көрсетілгеннен басқа басқару элементтерін немесе реттеулерді пайдалану, я болмаса, процедураларды пайдалану қауіпті сәулелену әсерін тудыруы мүмкін.



## ■ Қауіпті арақашықтық (IEC 62471-5:2015)

Әсер ету деңгейі қолданылатын әсер ету деңгейі шегіне жететін проекциялық объектив бетінен бастап қашықтық қауіпті арақашықтық (HD) немесе қауіпсіз арақашықтық деп аталады.

Қауіпті арақашықтықтан (диапазоны RG3 шамасында) проекцияланған жарыққа қарамаңыз. Көздеріңіз тікелей сәулелендірумен зақымдануы мүмкін. Проекцияланған жарыққа қауіпті арақашықтық сыртынан (диапазоны RG2 шамасында) қарау қауіпсіз деп саналады.

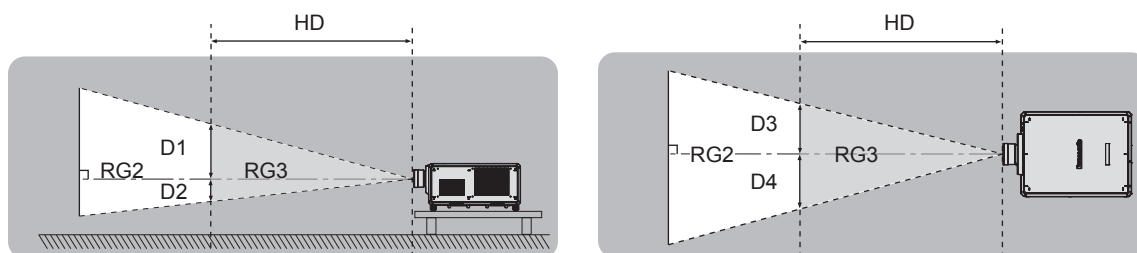

ET-D3LEU100, ET-D3LEW200, ET-D75LE95 бұдан басқасы

## ■ Қауіп-қатер тобы

Қауіпті арақашықтық 1 м (39-3/8") кем болған жағдайда, проектор және проекциялық объектив комбинациясы 2 қауіп-қатер тобы ретінде жіктеледі. Қауіпті арақашықтық 1 м (39-3/8") артық болған жағдайда, бұл 3 қауіп-қатер тобы ретінде жіктеледі және бұл тұтынушылық қолдануға емес, кәсіби қолдануға арналған.

3 қауіп-қатер тобы болған жағдайда, проекцияланған жарықты қауіпті арақашықтықтан (диапазоны RG3 шамасында) қарау кезінде көздеріңіз тікелей сәулелендірумен зақымдануы мүмкін.

2 қауіп-қатер тобы болған жағдайда, оны кез келген күйде, көздеріңізді зақымдамай қауіпсіз қолдануға болады.

Кез келген проекциялық линзалармен біріктіру 3 қауіп-қатер тобына жатқызылады.

Қауіпті арақашықтық 1 м (39-3/8") үстінде болғандағы проекциялық объективпен комбинация үшін қауіпті арақашықтықтағы (диапазоны RG3 шамасында) әр өлшем төменде берілген.

(Бірлік: м)

Проекциялық объектив Модель нөмірі	HD*1	D1*2	D2*2	D3*2	D4*2
ET-D3LEW10 ET-D75LE10	1,2	0,64	0,64	0,69	0,69
ET-D3LES20 ET-D75LE20	1,8	0,74	0,74	0,79	0,79
ET-D3LET30 ET-D75LE30	4,0	1,11	1,11	1,19	1,19
ET-D3LET40 ET-D75LE40	4,8	0,70	0,70	0,75	0,75
ET-D3LET80 ET-D75LE8	6,3	0,58	0,58	0,62	0,62

\*1 HD: Қауіпті Арақашықтық

\*2 D1 және D4 арасындағы мәндер объективтің жылжу шамасына сәйкес ауысады. Кестедегі әрбір мән - максималды мән.

## Ескертпе

- Кестедегі мән IEC 62471-5:2015 негізделеді.

## ЕСКЕРТУ:

### ■ ҚУАТ

**Розетка немесе ажыратқыш жабдықтың жанында орнатылуы және ақаулық болған кезде қол оңай жетуі тиіс. Егер төмендегі мәселе пайда болса, қуат көзін дереу ажыратыңыз.**

Проекторды бұл жағдайда үзіліссіз пайдалану өртке немесе электр тогының соғуына себеп болады немесе көздің көру қабілетін нашарлатуы ықтимал.

- Егер проектордың ішіне бөгде заттар немесе су кірсе, қуатты дереу ажыратыңыз.
- Егер проекторды түсіріп алсаңыз немесе корпусы сынған болса, қуат көзін дереу ажыратыңыз.
- Егер проектордан түтін, әдеттен тыс иіс немесе шуыл байқасаңыз, қуат көзін дереу ажыратыңыз.

Жөндеу үшін өкілетті қызмет көрсету орталығына хабарласыңыз және өнімді өз бетіңізбен жөндеуге әрекеттенбеңіз.

**Найзағай болған кезде, проекторды немесе кабельді ұстамаңыз.**

Электр тогының соғуы мүмкін.

**Қуат сымын, қуат ашасын немесе қуат қосқышын зақымдауы мүмкін әрекеттер жасамаңыз.**

Егер қуат сымы зақымдалған кезде пайдаланылса, электр тогының соғуы, қысқа тұйықталу немесе өрт шығуы мүмкін.

- Қуат сымын зақымдамаңыз, оны жаңартпаңыз, бөлшектемеңіз, ыстық заттардың жанына қоймаңыз, қатты бүкпеңіз, айналдырмаңыз, тартпаңыз, үстіне ауыр заттар қоймаңыз немесе түйіндемеңіз.

Қуат сымын, қуат ашасын немесе қуат қосқышын жөндеу қажет болса, өкілетті қызмет көрсету орталығына хабарласыңыз.

**Берілген қуат сымынан басқа ешнәрсе пайдаланбаңыз.**

Мұны орындамау ток соғуларына немесе өртке әкеледі. Шығыс тарапынан құрылғыны жерге қосу үшін берілген қуат сымын пайдаланбасаңыз, электр тогының соғуына себеп болуы мүмкіндігін ескеріңіз.

**Қуат ашасын розеткаға толығымен салыңыз.**

Егер аша дұрыс салынбаған болса, электр тогы соғуы немесе қызып кетуі мүмкін.

- Зақымдалған ашаларды немесе қабырғадан босап қалған розеткаларды пайдаланбаңыз.

**Қуат қосқышын (проектор бүйірі) <AC IN> терминалына толығымен бекітіңіз.**

Толығымен бекітілмеген қуат қосқышы электр тогы соғуынан немесе жылудың пайда болуынан өртке әкелуі мүмкін.

**Қуат ашасын және қуат қосқышын дымқыл қолмен ұстамаңыз.**

Бұл шараны орындамау электр тогының соғуына себеп болуы мүмкін.

**200 V - 240 V айнымалы токпен проекторды пайдаланғанда дербес түрде 30 A қолдайтын розетканы пайдаланыңыз.**

**100 V - 120 V айнымалы токпен проекторды пайдаланғанда дербес түрде 15 A қолдайтын розетканы пайдаланыңыз.**

Розетканы басқа құрылғымен бірге пайдалансаңыз, жылу пайда болуынан өрт шығуы мүмкін.

**Розетканы шамадан тыс жүктемеңіз.**

Егер қуат көзі шамадан тыс жүктелсе (мысалы, тым көп адаптер пайдаланылса), қызып кетуі және өрт шығуына себеп болуы мүмкін.

**Қуат ашасын шаң басып қалмауы үшін үнемі тазалап тұрыңыз.**

Мұны орындамау өртке себеп болуы мүмкін.

- Егер қуат ашасына шаң жиналып қалса, нәтижесінде болатын ылғалдылық оқшаулауды зақымдауы мүмкін.
- Егер проекторды ұзақ уақыт бойы пайдаланбасаңыз, қуат ашасын розеткадан ажыратыңыз.

Қуат ашасын розеткадан суырып алып, оны құрғақ шүберекпен үнемі тазалаңыз.

## **ЕСКЕРТУ:**

### **■ ПАЙДАЛАНУ/ОРНАТУ**

**Проекторды кілемдер немесе алаша сияқты жұмсақ материалдардың үстіне қоймаңыз.**

Солай жасау проектордың қызып кетуіне, нәтижесінде күйіп қалу, өрт немесе проекторды зақымдауы мүмкін.

**Проекторды ылғалды немесе шаң орындарда, я болмаса проектор майлы түтінге немесе буға тиюі мүмкін орындарда орнатпаңыз.**

Проекторды осындай шарттарда пайдалану өртке, электр тогының соғуына немесе құрамдас бөліктердің бүлінуіне себеп болады. Май пластмассаны деформациялап, проектор құлап кетуі мүмкін, мысалы, төбеге орнатылған жағдайда.

**Проекторды оның салмағын толық көтеруге шамасы жеткіліксіз орындарға немесе еңкейтілген не тұрақсыз беттерге орнатпаңыз.**

Осы сақтық шарасын орындамау проектордың құлауына немесе төңкерілуіне себеп болады, нәтижесінде қатты жарақат алу немесе зақымдануға себеп болады.

**Проекторды адамдар өтетін жерде орнатпаңыз.**

Адамдар проекторға соғылып немесе қуат сымына шалынып, бұл өртке, тоқ соғуына немесе жарақатқа әкелуі мүмкін.

**Кіріс/шығыс саңылауларды жаппаңыз немесе 500 mm (19-11/16") айналасына ешқандай зат қоймаңыз.**

Солай жасау проектордың қызып кетуіне әкеліп, нәтижесінде өрт немесе проекторды зақымдауы мүмкін.

- Проекторды тар, нашар желдетілген жерге орнатпаңыз.
- Проекторды шүберекке немесе қағазға қоймаңыз, бұл материалдар кіріс саңылауға кіруі мүмкін.

**Проекторды қолдану кезінде объективтен түскен жарыққа қарамаңыз немесе оған денеңізді тигізбеңіз.**

**Оптикалық құрылғының (мысалы, лупа немесе айна) көмегімен жарық ағынының кескініне кірмеңіз.**

Оның күйдіруге немесе көру қабілетін жоғалтуға әкелуі мүмкін.

- Проектор объективінен қатты жарық шығады. Осы жарыққа қарамаңыз немесе қолдарыңызды оған тура қоймаңыз.
- Кішкентай балалардың бұл объективке қарауына жол бермеңіз. Бұған қоса, проектордан алыс болсаңыз, қуатты өшіріңіз және желілік қуатты өшіріңіз.

**Суретті проекция объективінің (қосымша) объектив қақпағы тағылған күйде экранға үлкейтіп көрсетпеңіз.**

Солай жасау өртке себеп болуы мүмкін.

**Проекторды қайта құруға немесе бөлшектеуге әрекеттенбеңіз.**

Жоғары кернеу өртке немесе электр тогының соғуына себеп болуы мүмкін.

- Қандай да бір тексеру, реттеу және жөндеу жұмыстары үшін өкілетті қызмет көрсету орталығына хабарласыңыз.

**Проектордың ішіне темір заттардың, тез тұтанатын заттардың немесе сұйықтықтардың кіруіне жол бермеңіз. Проектордың дымқыл болуына жол бермеңіз.**

Солай жасау қысқа тұйықтауға, қызып кетуге, нәтижесінде өртке, электр тогының соғуына немесе проектордың жұмыс істемей қалуына себеп болуы мүмкін.

- Ішінде сұйықтығы немесе темір заттар бар ыдыстарды проектордың жанына қоймаңыз.
- Егер проекторға сұйық зат кіріп кетсе, сатушыға хабарласыңыз.
- Балаларға тиісті назар аудару керек.

**Проекторды төбеге орнату сияқты орнату жұмысын білікті маман орындауы тиіс.**

Егер орнату дұрыс орындалмаса немесе бекітілмесе, электр тогының соғуы сияқты жарақатқа себеп болуы мүмкін.

## **ЕСКЕРТУ:**

### **■ КЕРЕК-ЖАРАҚТАР**

#### **Батарейаларды дұрыс пайдаланыңыз, төмендегіні қараңыз.**

Бұл сақтық шараны орындамау, батареяның ағуына, қызып кетуіне, жарылуына немесе өртке себеп болуы мүмкін.

- Нақты көрсетілмеген батареяларды пайдаланбаңыз.
- Құрғақ электр батареяларын зарядтамаңыз.
- Құрғақ электр батареяларын бөлшектемеңіз.
- Батарейаларды қыздырмаңыз немесе суға не отқа салмаңыз.
- Батарейалардың + және – терминалдарын алқа немесе шаш түйреуіштер сияқты темір заттарға тигізбеңіз.
- Батарейаларды темір заттармен бірге сақтамаңыз немесе тасымаңыз.
- Батарейаларды пластикалық қапта сақтаңыз және оларды темір заттардан алыс ұстаңыз.
- Батарейалар (+ және –) кереғарлығы дұрыс салынғанына көз жеткізіңіз.
- Жаңа және ескі батареяларды бірге пайдаланбаңыз немесе әртүрлі батареяларды пайдаланбаңыз.
- Қабығы ашылған немесе жойылған батареяларды пайдаланбаңыз.

#### **Егер батарея сұйықтығы ақса, оны жалаң қолыңызбен ұстамаңыз, қажет болса, келесі шараларды қолданыңыз.**

- Теріге немесе киімге тиген батарея сұйықтығы терінің қабынуына немесе жарақатқа себеп болады. Таза сумен шайыңыз және дереу дәрігерге қаралыңыз.
- Батарейа сұйықтығы көзіңізге тигенде, көрмей қалуыңыз мүмкін. Бұл жағдайда, көзіңізді уқаламаңыз. Таза сумен шайыңыз және дереу дәрігерге қаралыңыз.

#### **Балалардың линзаны бекіту бұрандасына жетуіне жол бермеңіз.**

Байқаусызда жұтып қойса, денсаулыққа зиян келеді.

- Егер оны жұтып қойса, дереу медициналық көмекке жүгініңіз.

#### **Таусылған батареяларды қашықтан басқару пультінен алып тастаңыз.**

- Батарейаларды құрылғыда қалдыру сұйықтығының ағуына, қызып кетуіне немесе жарылуына себеп болады.

## САҚТЫҚ:

### ■ ҚУАТ

**Қуат сымын ажыратқан кезде, қуат ашасын және қуат қосқышын ұстағаныңызға көз жеткізіңіз.** Егер қуат сымы өздігінен ажыратылып қалса, сым зақымдалады, өрт, қысқа тұйықталу немесе электр тогының соғуы мүмкін.

**Егер проекторды ұзақ уақыт бойы пайдаланбаған кезде, қуат ашасын розеткадан ажыратыңыз.** Солай жасау өртке немесе электр тогының соғуына себеп болуы мүмкін.

**Проекциялық объективті қайта орнату алдында қуатты өшіріңіз және ашаны розеткадан суырыңыз.**

- Күтпеген жарықты проекциялау көздерге зиян тигізуі мүмкін.
- Ашаны суырмай проекциялық объективті қайта орнату ток соғуына әкелуі мүмкін.

**Интерфейстік тақшаны (бөлек сатып алынады) орнату немесе алып тастау алдында желілік баусым айырын қабырға розеткасынан ажыратыңыз және техникалық қызмет көрсетуді орындаңыз.**

Солай жасау электр тогының соғуына себеп болуы мүмкін.

**Ток өтіп тұрған кезде қуат сымын проекторға жалғамаңыз.**

**Ток өтіп тұрған кезде қуат қосқышын (проектор бүйірі) шығарып алмаңыз.**

Ток өтіп тұрған кезде қуат қосқышын жалғау немесе шығарып алу, ұшқындар шығарып, өрт қаупін тудыруы мүмкін.

### ■ ПАЙДАЛАНУ/ОРНАТУ

**Проектордың үстіне ауыр заттар қоймаңыз.**

Бұл шараны орындамау проектордың деңгейсіз болуы және құлауы мүмкін, нәтижесінде зақымға немесе жарақатқа себеп болады. Проектор зақымдалады немесе бүлінеді.

**Проекторға салмақ салмаңыз.**

Құлап кетіп, проекторды зақымдайсыз, нәтижесінде жарақат алуыңыз мүмкін.

- Кішкентай балалардың бұл проектордың үстіне тұруына немесе отыруына жол бермеңіз.

**Проекторды тым қатты ыстық жерге орнатпаңыз.**

Солай жасау сыртқы корпусының немесе ішкі құрамдас бөліктерінің тозып, өртке себеп болуы мүмкін.

- Тікелей күн сәулесі түскен немесе жылытқыштар жанында аса мұқият болыңыз.

**Объективті жылжытудан бұрын оптикалық объективтің жанындағы саңылауларға қолыңызды қоймаңыз.**

Мұны орындамау жарақатқа себеп болуы мүмкін.

**Проекторды тұз ластауы немесе коррозиялық газ болуы мүмкін жерде орнатпаңыз.**

Бұлай істеу коррозияға байланысты құлауға әкелуі мүмкін. Сондай-ақ, бұл ақаулықтарға әкелуі мүмкін.

**Проектор жұмыс істеп тұрған кезде объективтен алдында тұрмаңыз.**

Солай жасау киімге зақым келтіруі және күйіп қалуға себеп болуы мүмкін.

- Проектор объективінен қатты жарық шығады.

**Проектор жұмыс істеп тұрған кезде объективтен алдында ешқандай зат қоймаңыз.**

**Проекциялау объективінің алдына зат қою арқылы проекциялауды бұғаттамаңыз.**

Бұлай істеу өртке, заттың зақымдалуына немесе проектор ақаулығына әкелуі мүмкін.

- Проектор объективінен қатты жарық шығады.

**Проекторды екі немесе одан көп адам алып жүруі немесе орнатуы керек.**

Бұлай істемеу құлау сәтсіз жағдайларына әкелуі мүмкін.

**Проекторды жылжытудан бұрын әрдайым барлық кабельдерді ажыратыңыз.**

Кабельдері жалғаулы проекторды жылжыту салдарынан кабельдер зақымдалады, бұл өрт немесе электр тогының соғуына себеп болады.

## **САҚТЫҚ:**

### **■ КЕРЕК-ЖАРАҚТАР**

**Егер проекторды ұзақ уақыт бойы пайдаланбасаңыз, қашықтан басқару пультіндегі батареяларды алып тастаңыз.**

Бұл шараны орындамау, батареялардың ағуына, қызып кетуіне, тұтануына немесе жарылуына себеп болады, соның нәтижесінде өрт орын алуы немесе айнала ластануы мүмкін.

### **■ ТЕХНИКАЛЫҚ ҚЫЗМЕТ КӨРСЕТУ**

**Дилерден болжалды ұзақтық ретінде проектордың ішін пайдаланудың 20 000 сағаты сайын тазалауын сұраңыз.**

Ішіне шаң жиналған проекторды ұзақ пайдалану, өртке себеп болуы мүмкін.

- Тазалау құнын сатушыдан сұраңыз.

## ■ Товарные знаки

- SOLID SHINE является товарным знаком Panasonic Holdings Corporation.
- DLP и логотип DLP являются зарегистрированными товарными знаками или товарными знаками Texas Instruments.
- Термины HDMI и HDMI High-Definition Multimedia Interface и Логотип HDMI являются товарными знаками или зарегистрированными товарными знаками HDMI Licensing Administrator, Inc. в Соединенных Штатах и других странах.
- DisplayPort™ является товарным знаком Video Electronics Standards Association (VESA®) в США и других странах.
- PLink™ является зарегистрированным товарным знаком или находящимся на рассмотрении товарным знаком в Японии, США и других странах и регионах.
- Crestron Connected, логотип Crestron Connected, Crestron Fusion, Crestron RoomView и RoomView являются товарными знаками или зарегистрированными товарными знаками Crestron Electronics, Inc. в США и/или других странах.
- HDBaseT™ является товарным знаком HDBaseT Alliance.
- Art-Net™ Designed by and Copyright Artistic Licence Holdings Ltd
- etherCON является зарегистрированным товарным знаком Neutrik AG.
- Windows, Internet Explorer и Microsoft Edge являются зарегистрированными товарными знаками или товарными знаками компании Microsoft Corporation в США и других странах.
- Mac, macOS, Safari и iPhone являются товарными знаками Apple Inc., зарегистрированными в США и других странах.
- IOS является товарным знаком или зарегистрированным товарным знаком Cisco в США и других странах и используется согласно лицензии.
- Android и Google Chrome являются товарными знаками Google LLC.
- QR Code является зарегистрированным товарным знаком DENSO WAVE INCORPORATED в Японии и других странах.
- Adobe, Acrobat, Flash Player и Reader являются зарегистрированными товарными знаками или товарными знаками Adobe Systems Incorporated в США и/или других странах.
- Некоторые из шрифтов, используемых в экранном меню, являются растровыми шрифтами Ricoh, которые были созданы и проданы компанией Ricoh Company, Ltd.
- Все другие названия, в том числе названия компаний и продуктов, упомянутые в данном руководстве, являются товарными знаками или зарегистрированными товарными знаками их соответствующих владельцев.

Обратите внимание, что символы ® и ™ не указаны в данном руководстве.

### **Информация о программном обеспечении продукции**

Данное изделие включает следующее программное обеспечение:

- (1) программное обеспечение, разработанное самостоятельно корпорацией Panasonic Connect Co., Ltd. или для нее,
- (2) программное обеспечение, принадлежащее третьей стороне и предоставленное по лицензии корпорации Panasonic Connect Co., Ltd.,
- (3) программное обеспечение, предоставленное по условиям лицензирования GNU General Public License, Version 2.0 (GPL V2.0),
- (4) программное обеспечение, предоставленное по условиям лицензирования GNU LESSER General Public License, Version 2.1 (LGPL V2.1), и/или
- (5) программное обеспечение с открытым исходным кодом, кроме программного обеспечения, предоставленного по условиям лицензирования GPL V2.0 и/или LGPL V2.1.

Программное обеспечение категорий (3) - (5) предоставляется с предположением, что оно будет пригодно, но БЕЗ КАКОЙ-ЛИБО ГАРАНТИИ, даже без подразумеваемой гарантии ПРИГОДНОСТИ ДЛЯ ПРОДАЖИ или ПРИГОДНОСТИ ДЛЯ ОПРЕДЕЛЕННОЙ ЦЕЛИ.

Подробную информацию см. в условиях лицензии на соответствующее программное обеспечение с открытым кодом.

Лицензия на программное обеспечение с открытым кодом хранится в микропрограммном обеспечении данного продукта. Ее можно загрузить, получив доступ к этому проектору с помощью веб-браузера. Дополнительные сведения см. «Функция управления по WEB» (➔ стр. 255).

---

Корпорация Panasonic Connect Co., Ltd. предоставит на срок не менее трех (3) лет после поставки этого изделия любой третьей стороне, которая обратится к ней по указанному ниже контактному адресу, по цене, не превышающей стоимость физического выполнения доставки исходного кода, копию полного исходного кода соответствующего программного обеспечения в машиночитаемом формате, предусмотренного условиями GPL V2.0, LGPL V2.1 или других лицензий, предусматривающих такие обязательства, а также соответствующее уведомление об авторских правах.

Контактный адрес: [oss-cd-request@gg.jp.panasonic.com](mailto:oss-cd-request@gg.jp.panasonic.com)

### ■ Иллюстрации, используемые в данном руководстве

- Иллюстрации проектора, экрана меню (OSD) и других частей могут отличаться от фактического изделия.
- Иллюстрации, показанные на экране компьютера, могут отличаться в зависимости от типа компьютера и его операционной системы.
- Иллюстрации проектора с присоединенным шнуром питания приведены только в качестве примеров. Форма прилагаемых шнуров питания отличается в зависимости от страны приобретения изделия.

### ■ Страницы для справок

- В настоящем руководстве страницы для справок указываются следующим образом: (➡ стр. 00).

### ■ Термин

- В этом руководстве для обозначения аксессуара «Беспроводной/проводной пульт дистанционного управления» используется термин «пульт дистанционного управления».



## Особенности проектора

### Высокая яркость и контрастность

- ▶ Благодаря лазерному источнику света нового поколения и уникальной оптической системе, улучшающей цветопередачу, а также высокой яркости, составляющей 30 500 lm, и высокой контрастности, равной 20 000:1, этот проектор имеет широкую цветовую гамму, охватывающую примерно 90 % цветового пространства DCI-P3. HDR (High Dynamic Range, Высокий динамический диапазон) также поддерживается, благодаря чему содержимое изображения более высокого качества воспроизводится как проецируемое изображение.

### Легкая и удобная настройка

- ▶ Принят метод Интерфейсной платы, обеспечивающий упрощенное управление различными системами пользователей для ввода видеосигнала. Кроме того, благодаря поддержке Art-Net и пр. обеспечивается совместимость со множеством других устройств помимо проекторов. Легкий компактный корпус обеспечивает удобную транспортировку, при этом проектор имеет класс 30 000 lm. Получение изображений высокого качества в самых различных областях применения возможна благодаря поддержке проецирования в направлении 360° и пр.

### Длительный срок службы и высокая надежность

- ▶ В дополнение к внедрению твердотельного источника света с длительным сроком службы, в проекторе была повышена пылезащищенность оптического устройства, чувствительного к пыли. Благодаря устранению фильтра снижаются расходы на долгосрочное обслуживание.

## Быстрая подготовка к работе

Для получения дополнительной информации см. соответствующие страницы.

### 1. Установка проектора.

(⇒ стр. 49)



### 2. Прикрутите проекционный объектив (дополнительно).

(⇒ стр. 65)



### 3. Подключение проектора к другим устройствам.

(⇒ стр. 68)



### 4. Подсоединение шнура питания.

(⇒ стр. 77)



### 5. Включение проектора.

(⇒ стр. 79)



### 6. Выполнение исходных настроек.

(⇒ стр. 80)

Настройте тип объектива.

(⇒ стр. 95)

Выполните калибровку объектива.

(⇒ стр. 96)

- Выполните этот шаг при включении питания впервые после приобретения проектора.



### 7. Выбор входного сигнала.

(⇒ стр. 89)



### 8. Настройка изображения.

(⇒ стр. 91)

# Глава 1 Подготовка

---

В этой главе содержится информация о том, что требуется знать или проверять перед началом использования проектора.

# Меры предосторожности при использовании

## Предполагаемое использование продукта

Назначение проектора заключается в проецировании видеосигнала с оборудования для создания изображений или компьютера на экран или другую поверхность в виде неподвижного или динамического изображения.

## Меры предосторожности при транспортировке

- Транспортируйте проектор с участием двух или больше людей. Невыполнение этого требования может привести к падению проектора, что может стать причиной повреждения или деформации проектора или травмы.
- При транспортировке проектора надежно удерживайте его за нижнюю часть и избегайте сильных вибраций и ударов. Несоблюдение этого требования может привести к сбою из-за поврежденных внутренних компонентов.
- Не транспортируйте проектор с выдвинутыми регулируемыми ножками. Это может повредить регулируемые ножки.

## Меры предосторожности при установке

### ■ Не устанавливайте проектор на улице.

Проектор предназначен для использования только в помещении.

### ■ Не устанавливайте проектор в следующих местах.

- Места, подверженные вибрации и ударам, например внутри автомобиля или другого транспортного средства. Это может привести к повреждению внутренних компонентов или стать причиной неисправности.
- В местах вблизи моря или местах, подверженных воздействию коррозионных газов. Проектор может упасть в результате коррозии. Кроме того, несоблюдение этого требования может сократить срок эксплуатации компонентов и стать причиной неисправности.
- Рядом с отверстием выхода воздуха кондиционера. В зависимости от условий эксплуатации в редких случаях из-за потока горячего воздуха из вентиляционного отверстия выхода воздуха, а также горячего или охлажденного воздуха из кондиционера на экране могут наблюдаться колебания изображения. Следите, чтобы выходящий из проектора или другого устройства воздух либо воздух из кондиционера не дул в направлении передней части проектора.
- В местах с резкими колебаниями температуры, например вблизи осветительного оборудования (осветительные приборы). Это может сократить срок службы источника света или привести к деформации корпуса проектора из-за перегрева, что может стать причиной неисправностей. Следите за температурой рабочей среды проектора.
- Возле высоковольтных линий электропередач или электродвигателей. Они могут создавать помехи в работе проектора.
- В местах с лазерным оборудованием высокой мощности. Направление луча лазера на поверхность линзы проектора приведет к повреждению DLP-чипов.

### ■ Обратитесь к квалифицированному специалисту или своему дилеру для выполнения установочных работ, таких как установка проектора на потолке и т. п.

Для обеспечения нормальной работы и безопасности проектора при установке проектора способом, отличным от установки на полу, или при установке проектора в высоком месте обратитесь к квалифицированному специалисту или своему дилеру.

### ■ Обратитесь к квалифицированному специалисту или своему дилеру, чтобы выполнить электропроводку для подключения DIGITAL LINK.

Изображение и звук могут быть искажены, если из-за несоблюдения требований к установке не будут обеспечены требуемые характеристики пропускания кабеля.

■ **Проектор может работать неправильно из-за сильного радиоизлучения телевизионной или радиостанции.**

При наличии рядом с местом установки любого сооружения или оборудования, генерирующего сильные радиоволны, установите проектор в месте, расположенном на достаточном расстоянии от источника радиоволн. Можно также обернуть кабель LAN, подсоединенный к разьему <DIGITAL LINK>, в металлическую фольгу или поместить его в металлическую трубу, заземленную с обоих концов.

■ **Настройка фокусировки**

Свет, исходящий от источника света, термически воздействует на проекционный объектив высокой четкости, делая фокусировку нестабильной сразу после включения питания.

Когда используется Вариообъектив (модель: ET-D3LEW200) или Объектив с фиксированным фокусом (модель: ET-D3LEU100), рекомендуется выполнять регулировку фокуса по истечении как минимум часа, при этом должно отображаться изображение.

Если используется другой объектив проектора (не Вариообъектив (модель: ET-D3LEW200) и не Объектив с фиксированным фокусом (модель: ET-D3LEU100)), рекомендуется выполнять регулировку фокуса по истечении как минимум 30 минут, при этом должен отображаться тестовый шаблон фокусировки. Информацию о тестовом шаблоне см. в разделе «Меню [ТЕСТОВОЕ ИЗОБРАЖЕНИЕ]» (➔ стр. 225).

■ **Не устанавливайте проектор на высоте 4 200 м (13 780') или выше над уровнем моря.**

■ **Не используйте проектор в местах, где температура окружающей среды превышает 45 °C (113 °F).**

Использование проектора на больших высотах и в местах с чрезвычайно высокой температурой окружающей среды может привести к уменьшению срока службы компонентов или неисправности.

Верхний предел температуры рабочей среды различается в зависимости от высоты над уровнем моря.

В случае использования проектора на высоте от 0 м (0') до 1 400 м (4 593') над уровнем моря: от 0 °C (32 °F) до 45 °C (113 °F)

В случае использования проектора на высоте от 1 400 м (4 593') до 4 200 м (13 780') над уровнем моря: от 0 °C (32 °F) до 40 °C (104 °F)

Не используйте проектор в местах, где температура окружающей среды превышает 40 °C (104 °F), если, независимо от высоты над уровнем моря, к проектору подключен дополнительный Беспроводной модуль (модель: Серия AJ-WM50).

■ **Возможно полное проецирование в направлении 360°.**

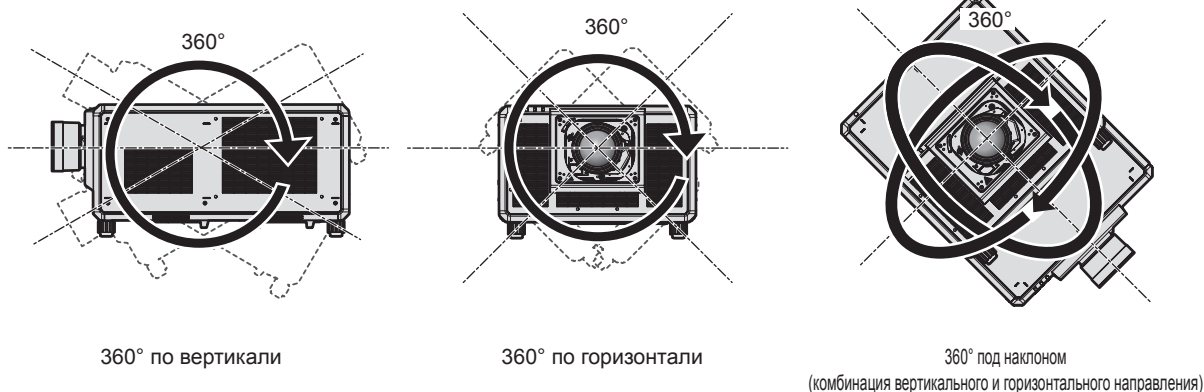

## Меры предосторожности при установке проектора

- Установите проектор в место или с креплением, которое выдержит его массу. Положение проецируемого изображения может смещаться при недостаточной прочности установки.
- Используйте регулируемые ножки только при напольной установке и для регулировки угла. Их использование для других целей может повредить проектор.
- Регулируемые ножки можно снять, если они не нужны при установке. Однако не используйте отверстия для винтов, из которых регулируемые ножки были извлечены, для каких-либо других целей, например для фиксации проектора на кронштейне для крепления.
- При установке и использовании проектора способом, отличным от установки на полу с использованием регулируемых ножек, снимите регулируемые ножки (4 штуки) и используйте шесть отверстий для винтов, чтобы зафиксировать проектор на креплении (как показано на рисунке).

В этом случае поместите между нижней частью проектора и поверхностью, на которую он устанавливается, прокладки (металлические), чтобы между отверстиями для винтов для крепления на потолке и этой поверхностью не было зазора.

- С помощью динамометрической отвертки или универсального гаечного ключа с торсиомером затяните винты крепления до указанного момента затяжки. Не используйте электрические или пневматические отвертки.

В качестве винтов для фиксации проектора используйте стандартные винты ISO 898-1 (из углеродистой или легированной стали), приобретаемые отдельно.

(Диаметр винта: М6, глубина отверстия под резьбу в корпусе проектора: 27 mm (1-1/16"), момент затяжки винтов:  $4 \pm 0,5 \text{ N}\cdot\text{m}$ )

Единица измерения: mm

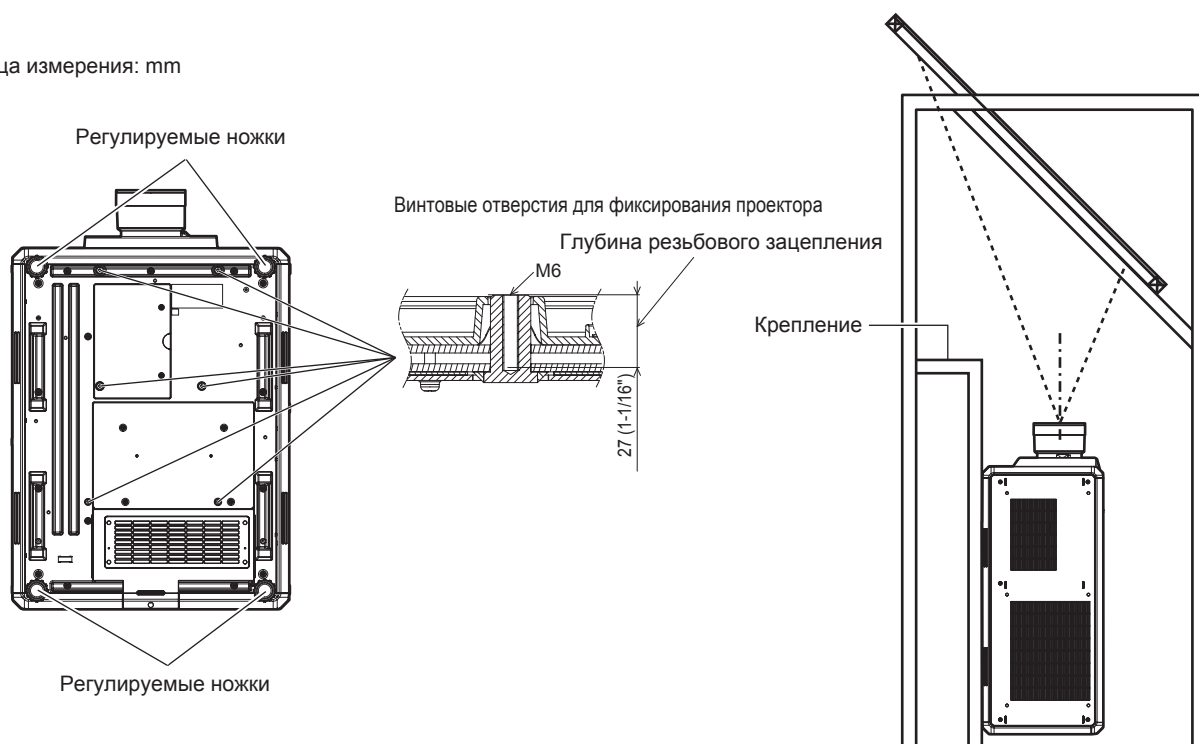

Положения отверстий для винтов для фиксации проектора и регулируемых ножек

- Не устанавливайте три проектора или более.
- Не используйте одновременно два проектора, установленных друг на друга.  
Если проекторы установлены друг на друга, можно использовать только один. Второй должен использоваться только в качестве запасного. Примите меры, чтобы проектор, установленный на другом проекторе, не соскользнул.
- Не используйте проектор, поддерживая его за верхнюю часть.
- Не закрывайте вентиляционные отверстия забора и выхода воздуха проектора.
- Не допускайте прямого попадания теплого или холодного воздуха из системы кондиционирования воздуха в вентиляционные отверстия забора и выхода воздуха проектора.

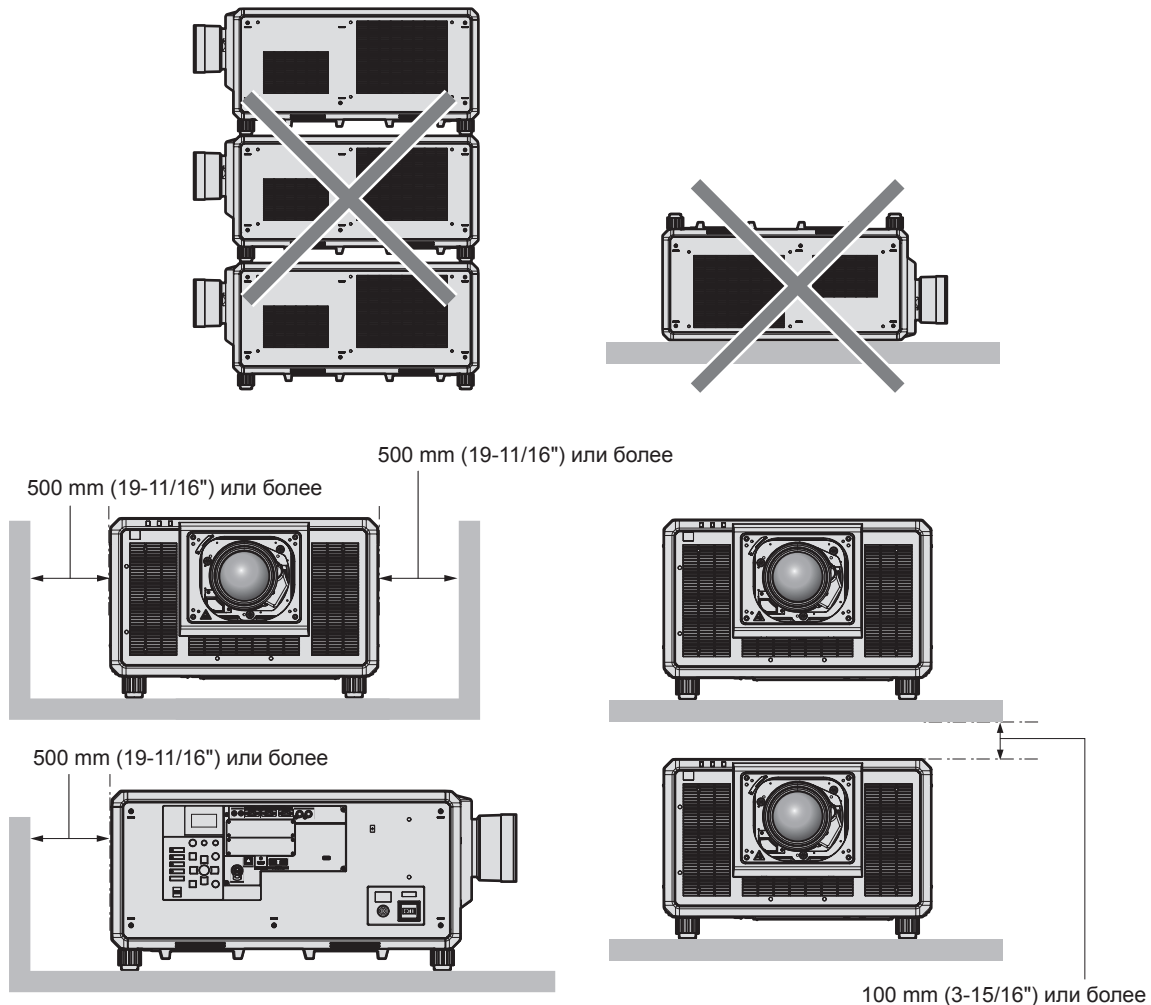

- Не устанавливайте проектор в замкнутом пространстве.  
Устанавливая проектор в замкнутом пространстве, систему кондиционирования воздуха или вентиляции устанавливайте отдельно. Теплый выходящий воздух может скапливаться при недостаточной вентиляции, вызывая срабатывание защитной цепи проектора.
- При установке и фиксировании проектора на потолке или стене с помощью кронштейна убедитесь, что крепежный винт или шнур питания не соприкасаются с арматурой в потолке или стене. Несоблюдение данного требования может привести к поражению электрическим током.
- Корпорация Panasonic Connect Co., Ltd. не несет ответственности за какие-либо повреждения данного изделия вследствие неправильного выбора положения для установки проектора, даже если еще не закончился срок гарантии на данное изделие.
- Немедленно извлеките изделие, которое больше не используется, обратившись к квалифицированному специалисту.

### Защита

При использовании данного продукта примите меры предосторожности для предотвращения следующих случаев.

- Утечка личной информации посредством использования данного продукта.
- Несанкционированное использование данного продукта третьей стороной в злоумышленных целях.

- Вмешательство в работу или прекращение работы данного продукта третьей стороной в злоумышленных целях.

Принимайте достаточные меры защиты.

- Придумайте пароль, которой трудно будет угадать.
- Периодически меняйте свой пароль.
- Корпорация Panasonic Connect Co., Ltd. или ее филиалы никогда не запросят ваш пароль напрямую. Не разглашайте свой пароль в случае получения подобных запросов.
- Сеть подключения должна быть защищена брандмауэром и т. д.

### ■ Безопасность при использовании продукта беспроводной локальной сети

Преимуществом беспроводной локальной сети является возможность обмена информацией между компьютером или другим подобным устройством и беспроводной точкой доступа с помощью радиоволн без необходимости использования кабеля LAN, при условии пребывания в диапазоне действия радиопередачи.

С другой стороны, поскольку радиоволны могут проникать через препятствия (такие как стены) и доступны в любой точке в пределах заданного диапазона, если параметры безопасности являются недостаточными, могут возникать проблемы, перечисленные ниже.

- Передаваемые данные могут быть перехвачены

Третья сторона может преднамеренно перехватывать радиоволны в злоумышленных целях и отслеживать передаваемые данные ниже.

- Личная информация, например номер ID, пароль, номер кредитной карты.
- Содержимое электронной почты.

- Незаконный доступ к данным

Третья сторона может осуществить доступ к вашей личной или корпоративной сети без авторизации в злоумышленных целях для выполнения действий ниже.

- Получение личной и/или секретной информации (утечка информации).
- Распространение ложной информации от имени конкретного человека (спуфинг).
- Перезапись перехваченных данных и передача ложных данных (мошенничество).
- Распространение вредоносного программного обеспечения, такого как компьютерные вирусы, и повреждение данных и/или системы (сбой системы).

Поскольку большинство адаптеров беспроводной локальной сети или точек доступа снабжены функциями безопасности для предотвращения этих проблем, можно снизить вероятность возникновения проблем такого рода при использовании данного продукта, установив соответствующие параметры безопасности для устройства беспроводной локальной сети.

На некоторых устройствах беспроводной локальной сети параметры безопасности могут быть не установлены сразу после приобретения. Чтобы снизить возможность возникновения проблем безопасности, перед использованием любых устройств беспроводной локальной сети обязательно установите все необходимые параметры безопасности в соответствии с инструкциями в руководствах пользователя, прилагаемых к каждому такому устройству.

В зависимости от технических характеристик беспроводной локальной сети третья сторона может взломать параметры безопасности в злоумышленных целях с помощью специальных средств.

Panasonic Connect Co., Ltd. просит пользователей тщательно взвешивать риски, связанные с использованием данного продукта без установки параметров безопасности, и рекомендует пользователям устанавливать параметры безопасности по собственному усмотрению и под свою ответственность.

### Примечания относительно беспроводной локальной сети

При использовании функции подключения по беспроводной локальной сети проектора используются радиоволны в диапазоне 2,4 GHz. Лицензия беспроводной станции не требуется, однако нужно учитывать следующее при использовании.

Для использования функции беспроводной локальной сети на проекторе необходимо прикрепить дополнительный Беспроводной модуль (модель: Серия AJ-WM50).

### ■ Не используйте рядом с другими беспроводными устройствами.

Устройства ниже могут использовать радиоволны в той же полосе пропускания, что и проектор. Использование проектора рядом с этими устройствами может привести к отключению связи или уменьшению скорости связи из-за помех радиоволн.

- Микроволновые печи и пр.
- Промышленные, научные или медицинские устройства и пр.

- Внутривзаводская беспроводная станция для определения движущихся транспортных средств, используемых в производственных линиях на заводе.
- Определенная беспроводная станция низкой мощности.

### ■ По возможности не используйте мобильный телефон, телевизор или радио вблизи проектора.

Мобильный телефон, телевизор и радио используют радиоволны с другой полосы пропускания, отличной от полосы проектора, поэтому их использование не влияет на связь по беспроводной локальной сети или операции отправки/получения данных на этих устройствах. Тем не менее, может возникать шум в аудио или видео из-за радиоволн от проектора.

### ■ Радиоволны для связи по беспроводной локальной сети не проходят через арматуру, металл или бетон.

Проектор может осуществлять связь через стену или пол из дерева или стекла (за исключением стекла с встроенной металлической сеткой), однако не может осуществлять связь через стену или пол из арматуры, металла или бетона.

### ■ По возможности не используйте проектор в местах, где генерируется статическое электричество.

Связь через беспроводную или проводную локальную сеть может нарушаться, когда проектор используется в местах, где генерируется статическое электричество или шум.

В редких случаях подключение по локальной сети может быть не установлено из-за статического электричества или шума. В таком случае выключите проектор, удалите источник проблемного статического электричества или шума и включите питание проектора снова.

## QUAD PIXEL DRIVE

«QUAD PIXEL DRIVE» – это присущая только Panasonic Connect Co., Ltd. технология, которая увеличивает разрешение проецируемого изображения с обработкой сигнала для высокого разрешения до 3 840 x 2 400 точек и учетверением разрешения путем смещения пикселей изображения по горизонтали и по вертикали. Изображение 4K отображается этой технологией QUAD PIXEL DRIVE.

## DIGITAL LINK

«DIGITAL LINK» – это технология для передачи сигналов видео, аудио, Ethernet и последовательных сигналов управления с помощью витой пары с добавлением уникальных функций Panasonic Connect Co., Ltd. к стандарту связи HDBaseT™, сформулированному HDBaseT Alliance.

Этот проектор поддерживает дополнительное устройство с поддержкой выхода DIGITAL LINK (модель: ET-YFB100G, ET-YFB200G) и периферийные устройства других производителей (передатчики по витой паре, такие как «передатчик ХТР» Extron Electronics), которые используют такой же стандарт HDBaseT™. Список устройств других производителей, работа которых была проверена с данным проектором, см. на веб-сайте (<https://panasonic.net/cns/projector/>). Обратите внимание, что проверка для устройств других производителей была выполнена для функций, определенных Panasonic Connect Co., Ltd., и не все операции были проверены. В случае возникновения неисправностей в работе или ухудшения производительности в результате использования устройств других производителей обращайтесь к соответствующим производителям. Этот проектор не поддерживает передачу аудио, поскольку в нем не предусмотрена функция аудио.

## Art-Net

«Art-Net» - это протокол передачи данных Ethernet на основе протокола TCP/IP.

Систему освещения и этапов можно контролировать с помощью контроллера DMX и прикладного программного обеспечения. Art-Net создается на основе протокола передачи данных DMX512.

## Прикладное программное обеспечение, поддерживаемое проектором

Проектор поддерживает следующее прикладное программное обеспечение. Для получения дополнительной информации или загрузки прикладного программного обеспечения, кроме «Geometric & Setup Management Software», посетите веб-сайт (<https://panasonic.net/cns/projector/>).

### • Logo Transfer Software

Данное прикладное программное обеспечение переносит на проектор оригинальные изображения, такие как логотипы компании, для отображения во время начала проецирования.



- **Smart Projector Control**

Данное прикладное программное обеспечение настраивает и регулирует проектор, подключенный к LAN, с помощью смартфона или планшета.

- **Multi Monitoring & Control Software**

Данное прикладное программное обеспечение отслеживает и контролирует несколько устройств отображения (дисплеи проектора или плоской панели), подключенных ко внутренней сети.

- **Программное обеспечение для раннего предупреждения**

Данное подключаемое программное обеспечение контролирует состояние устройств отображения и периферийных устройств во внутренней сети, а также обнаруживает признаки возможных неисправностей такого оборудования и информирует пользователя о них. «Программное обеспечение для раннего предупреждения» предустановлено в «Multi Monitoring & Control Software». Для использования функции раннего предупреждения этого подключаемого программного обеспечения установите «Multi Monitoring & Control Software» на ПК, который будет использоваться. При включении функции раннего предупреждения программное обеспечение сообщит ориентировочное время замены расходных материалов для устройств отображения, очистки всех деталей, а также замены компонентов, что позволяет выполнять обслуживание заранее.

Функцию раннего предупреждения можно использовать при регистрации максимум 2048 устройств отображения бесплатно в течение 90 дней после установки «Multi Monitoring & Control Software» на ПК. Для непрерывного использования по истечении 90 дней необходимо приобрести лицензию на «Программное обеспечение для раннего предупреждения» (Серия ET-SWA100) и выполнить активацию. Кроме того, число контролируемых устройств отображения зависит от типа лицензии. Для получения дополнительной информации см. документ Инструкции по эксплуатации для «Multi Monitoring & Control Software».

- **Geometric & Setup Management Software (Geometry Manager Pro)**

Это прикладное программное обеспечение выполняет точную коррекцию и регулировку (например, геометрическую настройку), которые нельзя выполнить с помощью настроек проектора в режиме реального времени. Кроме того, геометрическую настройку и калибровку по стыку в соответствии с формой экрана с помощью камеры, а также настройку цвета и яркости можно выполнить автоматически с помощью простых шагов.

«Geometric & Setup Management Software» можно загрузить с веб-сайта (<https://panasonic.net/cns/projector/pass/>). Для загрузки необходимо зарегистрироваться и выполнить вход в PASS\*<sup>1</sup>.

\*1 PASS: Panasonic Professional Display and Projector Technical Support Website

Для получения дополнительной информации см. веб-сайт (<https://panasonic.net/cns/projector/pass/>).

## Хранение

Храните проектор в сухом помещении.

## Утилизация

Для утилизации данного изделия узнайте у местных властей или дилера правильные способы утилизации. Кроме того, утилизируйте данное изделие, не разбирая его.

## Примечания относительно использования устройства

### ■ Получение хорошего качества изображения

Для просмотра красивого высококонтрастного изображения подготовьте подходящую среду. Задерните шторы или закройте жалюзи и выключите весь свет рядом с экраном, чтобы наружный свет или освещение в помещении не попадали на экран.

### ■ Не прикасайтесь к поверхности проекционного объектива голыми руками.

Если поверхность проекционного объектива загрязнится отпечатками пальцев или чем-либо еще, то все загрязнения будут в увеличенном виде проецироваться на экран.

Когда проектор не используется, прикрепите входящую в комплект крышку объектива к дополнительному проекционному объективу.

### ■ DLP-чипы

- DLP-чипы являются высокоточными изделиями. Обратите внимание, что в редких случаях пиксели высокой точности могут отсутствовать или постоянно светиться. Данное явление не указывает на неисправность.

- Направление луча лазера высокой мощности на поверхность линзы проектора может повредить DLP-чипы. Закрытие встроенного в проектор механического затвора позволяет предотвратить повреждение DLP-чипов мощным лучом лазера при использовании функции затвора (затвор: закрыт). Чтобы закрыть механический затвор при использовании функции затвора, установите для параметра [МЕХАНИЧЕСКИЙ ЗАТВОР] значение [ВКЛЮЧЕНО]. Дополнительную информацию о настройках см. в меню [НАСТРОЙКИ ЭКРАНА] → [НАСТРОЙКА ЗАТВОРА].

### ■ Не двигайте работающий проектор и не подвергайте его воздействию вибраций или ударов.

Это может сократить срок эксплуатации встроенного двигателя.

### ■ Источник света

В качестве источника света проектора используется лазерный диод, который имеет следующие характеристики.

- С ростом температуры рабочей среды яркость источника света падает.  
Чем выше температура, тем больше падает яркость источника света.
- Яркость источника света будет уменьшаться по мере использования.  
Если яркость заметно упала, и источник света не включается, попросите своего дилера выполнить очистку проектора изнутри или заменить блок источника света.

### ■ Подключение к компьютеру и внешним устройствам

При подключении компьютера или внешнего устройства внимательно прочтите сведения в данном руководстве об использовании шнуров питания и экранированных кабелей.

### ■ Гнездо

Этот проектор имеет гнездо SLOT NX.

Чтобы добавить входной сигнал для HDMI, DVI-D и SDI, установите дополнительную Интерфейсную плату в гнездо.

«SLOT NX» – имя присущего только Panasonic Connect Co., Ltd. гнезда, которое поддерживает вход сигнала для изображения 4K.

## Аксессуары

Проверьте, чтобы проектор был укомплектован следующими аксессуарами. Числа в угловых скобках < > обозначают количество аксессуаров.

**Беспроводной/проводной пульт дистанционного управления <1>**  
(N2QAYB001176)



**Крышка отверстия линзы <1>**  
(1GE1RZ21K)

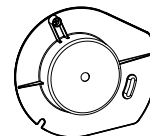

(Прикреплена к изделию на момент приобретения)

**Батарея AA/R6 или AA/LR6 <2>**

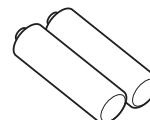

(Для пульта дистанционного управления)

**Шнур питания**

(K2CZ3YY00093): для 200 V – 240 V

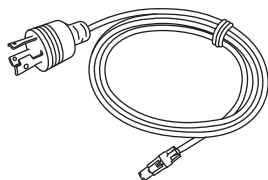

(K2CZ3YY00094): для 200 V – 240 V

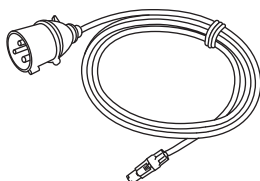

(K2CG3YY00231): для 100 V – 120 V

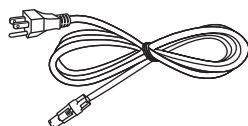

**Винт крепления объектива <1>**  
(XYN4+J18FJ)



### Внимание

- Распаковав проектор, утилизируйте наконечник шнура питания и упаковочный материал должным образом.
- Используйте шнур питания из комплекта поставки только с данным проектором.
- В случае недостачи аксессуаров обратитесь к дилеру.
- Мелкие детали храните в надлежащем порядке и следите за тем, чтобы они были недоступны для маленьких детей.

### Примечание

- Тип и число входящих в комплект шнуров питания зависит от страны или региона приобретения изделия.
- Номера моделей аксессуаров могут быть изменены без уведомления.

## Дополнительные аксессуары

Дополнительные аксессуары (наименование изделия)		Модель
Проекционный объектив	Вариообъектив	ET-D3LEW10, ET-D3LES20, ET-D3LET30, ET-D3LET40, ET-D3LEW60, ET-D3LET80, ET-D3LEW200, ET-D75LE6, ET-D75LE8, ET-D75LE10, ET-D75LE20, ET-D75LE30, ET-D75LE40
	Объектив с фиксированным фокусом	ET-D3LEW50, ET-D3LEU100, ET-D75LE95
	Объектив «рыбий глаз»	ET-D3LEF70
Комплект шагового двигателя		ET-D75MKS10
Фиксированное крепление объектива		ET-PLF10, ET-PLF20
Интерфейсная плата	Интерфейсная плата для входа HDMI 2	ET-MDNHM10
	Интерфейсная плата для входа DVI-D 2	ET-MDNDV10
	Интерфейсная плата для входа DisplayPort 2	ET-MDNDP10
	Интерфейсная плата для 12G-SDI	ET-MDN12G10
	Интерфейсная плата для 12G-SDI Optical	ET-MDNFB10
Беспроводной модуль <sup>*1</sup>		Серия AJ-WM50 <sup>*2</sup>
Программное обеспечение для раннего предупреждения (базовая лицензия/3-летняя лицензия)		Серия ET-SWA100 <sup>*3</sup>
Комплект обновления высокой частоты кадров		ET-SUK10
Комплект обновления NFC <sup>*1</sup>		ET-NUK10
Цифровой Блок Сопряжения		ET-YFB100G
Цифровой коммутатор-свитчер DIGITAL LINK		ET-YFB200G

\*1 Доступность данного продукта различается в зависимости от страны. Для получения дополнительной информации обратитесь к своему дилеру.

\*2 Суффикс в номере модели различается в зависимости от страны.

Пример номера модели с суффиксом для Серия AJ-WM50

AJ-WM50E, AJ-WM50G1, AJ-WM50G2, AJ-WM50GAN, AJ-WM50GPX, AJ-WM50P

\*3 Тип лицензии обозначается суффиксом в номере модели.

### Примечание

- Используйте Беспроводной модуль (модель: Серия AJ-WM50) при температуре окружающей среды от 0 °C (32 °F) до 40 °C (104 °F), в том числе, когда он подключен к проектору.
- Также можно использовать устройство Объектив с фиксированным фокусом (модель: ET-D75LE50) (производство прекращено).
- Устройство Вариообъектив (модель: ET-D3LEW10, ET-D3LES20, ET-D3LET30, ET-D3LET40, ET-D3LEW60, ET-D3LET80, ET-D3LEW200) в базовой комплектации оснащен шаговым двигателем.
- Устройства Вариообъектив (модель: ET-D3LEW10, ET-D3LES20, ET-D3LET30, ET-D3LET40, ET-D3LEW60, ET-D3LET80, ET-D3LEW200), Объектив с фиксированным фокусом (модель: ET-D3LEW50, ET-D3LEU100) и Объектив «рыбий глаз» (модель: ET-D3LEF70) оснащены EEPROM (Electrically Erasable Programmable Read-Only Memory) с записанной информацией о [ТИП ОБЪЕКТИВА].
- Комплект шагового двигателя (модель: ET-D75MKS10) – это продукт на замену стандартному двигателю постоянного тока, установленному в устройстве Вариообъектив (модель: ET-D75LE6, ET-D75LE8, ET-D75LE10, ET-D75LE20, ET-D75LE30, ET-D75LE40) с шаговым двигателем. Информацию о замене двигателя устройства Вариообъектив см. в документе Инструкции по эксплуатации для Комплект шагового двигателя.
- В случае использования Вариообъектив (модель: ET-D3LEW200) или Объектив с фиксированным фокусом (модель: ET-D3LEU100) рекомендуется также использовать Фиксированное крепление объектива (модель: ET-PLF20).
- В случае использования Объектив «рыбий глаз» (модель: ET-D3LEF70) рекомендуется также использовать Фиксированное крепление объектива (модель: ET-PLF10).
- При выполнении одновременного входа изображения в формате 4K (разрешение 3 840 x 2 160 или 4 096 x 2 160) с использованием элемента Интерфейсная плата для входа HDMI 2 (модель: ET-MDNHM10) необходимо, чтобы микропрограммное обеспечение элемента Интерфейсная плата для входа HDMI 2 было версии 2.00 или позже. Если оно более ранней версии, чем 2.00, одновременный вход не будет выполняться даже при подаче соответствующего сигнала. Проконсультируйтесь с дилером касательно обновления до последней версии микропрограммного обеспечения.

Для получения дополнительной информации о том, как проверить версию микропрограммного обеспечения, см. раздел «Как проверить версию микропрограммного обеспечения Интерфейсной платы (дополнительно)» (➔ стр. 45).

- Для включения в проекторе функции NFC можно использовать дополнительный Комплект обновления NFC (модель: ET-NUK10). Обратите внимание, что в некоторых моделях функция NFC включена с момента заводской отгрузки, и что есть страны и регионы, в которых не может применяться Комплект обновления NFC. Чтобы получить информацию о функции NFC в стране или регионе, где вы приобрели продукт, см. веб-сайт (<https://panasonic.net/cns/projector/>) или обратитесь к дилеру.
- Номера моделей дополнительных аксессуаров могут быть изменены без уведомления.
- Дополнительные аксессуары, совместимые с проектором, могут быть добавлены или изменены без уведомления. Для получения наиболее актуальной информации посетите веб-сайт (<https://panasonic.net/cns/projector/>).

# О проекторе

## Пульт дистанционного управления

### ■ Передняя часть

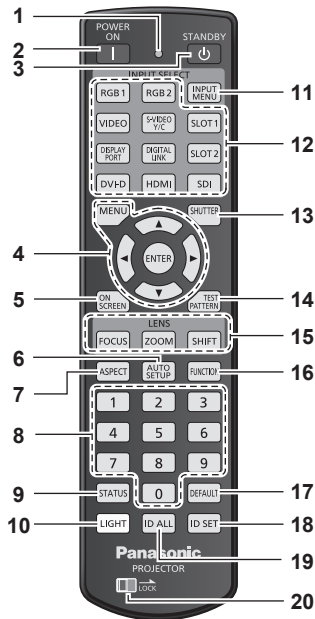

### ■ Верхняя часть

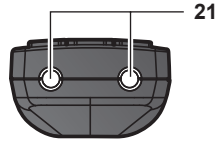

### ■ Нижняя часть

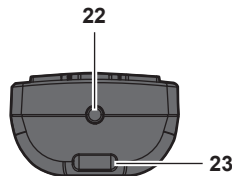

В зависимости от использования можно прикрепить ремешок.

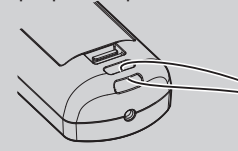

#### 1 Индикатор пульта дистанционного управления

Мигает при нажатии любой кнопки на пульте дистанционного управления.

#### 2 Кнопка включения питания <|>

Перевод проектора в режим проецирования, если переключатель <MAIN POWER> на проекторе установлен в положение <ON>, а питание выключено (режим ожидания).

#### 3 Кнопка питания в режиме ожидания <⏻>

Перевод проектора в выключенное состояние (режим ожидания), если переключатель проектора <MAIN POWER> установлен в положение <ON>, а также при работе проектора в режиме проецирования.

#### 4 Кнопка <MENU>/кнопка <ENTER>/кнопки <▲><▼><◀><▶>

Используются для навигации по экрану меню. (➔ стр. 110)

#### 5 Кнопка <ON SCREEN>

Включение (отображение) и выключение (скрытие) экранного меню. (➔ стр. 105)

#### 6 Кнопка <AUTO SETUP>

Автоматическая регулировка положения отображаемого изображения и уровня сигнала во время проецирования изображения.

Во время автоматической регулировки на экране отображается [В ПРОЦЕССЕ]. (➔ стр. 106)

#### 7 Кнопка <ASPECT>

Переключает аспектное отношение изображения. (➔ стр. 106)

#### 8 Цифровые (<0> - <9>) кнопки

Используется для ввода номера ID или пароля в среде с несколькими проекторами.

#### 9 Кнопка <STATUS>

Отображает информацию о проекторе.

#### 10 Кнопка <LIGHT>

При нажатии данной кнопки, загораются кнопки пульта дистанционного управления. Погаснут, если пультом дистанционного управления не пользуются в течение 10 секунд.

#### 11 Кнопка <INPUT MENU>

Отображение экрана выбора входа. (➔ стр. 91)

#### 12 Кнопки Выбор входа (<HDMI>, <DISPLAYPORT>, <DVI-D>, <SDI>, <DIGITAL LINK>, <SLOT 1>, <SLOT 2>)

Выбор входного сигнала для проецирования. (➔ стр. 89)  
Кнопку <DISPLAYPORT>, кнопку <DVI-D>, кнопку <SDI>, кнопку <SLOT 1> и кнопку <SLOT 2> можно использовать, если дополнительная Интерфейсная плата с соответствующим входом установлена в гнездо проектора. Следующие кнопки не используются с этим проектором. Кнопка <RGB1>, кнопка <RGB2>, кнопка <VIDEO>, кнопка <S-VIDEO Y/C>

#### 13 Кнопка <SHUTTER>

Используется для временного выключения изображения. (➔ стр. 105)

#### 14 Кнопка <TEST PATTERN>

Показ тестового изображения. (➔ стр. 107)

#### 15 Кнопки объектива (<FOCUS>, <ZOOM>, <SHIFT>)

Регулирует фокус, увеличение и смещение объектива. (➔ стр. 91)

#### 16 Кнопка <FUNCTION>

Задаёт кнопке быстрого доступа часто используемую операцию. (➔ стр. 107)

Когда удерживается кнопка <FUNCTION>, отображается экран [ФУНКЦИОНАЛЬНАЯ КНОПКА]. (➔ стр. 215)

#### 17 Кнопка <DEFAULT>

Служит для возврата отображаемого подменю к заводским настройкам. (➔ стр. 111)

#### 18 Кнопка <ID SET>

Установка номера ID пульта дистанционного управления в среде с несколькими проекторами. (➔ стр. 46)

#### 19 Кнопка <ID ALL>

Используется для одновременного управления всеми проекторами с одного пульта дистанционного управления в среде с несколькими проекторами. (➔ стр. 46)

#### 20 Кнопка <LOCK>

Используется для предотвращения непреднамеренных действий путем случайного нажатия кнопок и разрядки батарей пульта дистанционного управления.

Действие каждой кнопки на пульте дистанционного управления отключается путем перемещения кнопки <LOCK> в направлении стрелки.

- 21 Передатчик сигнала пульта дистанционного управления      23 Отверстие для ремешка
- 22 Разъем для кабеля пульта дистанционного управления  
Этот разъем предназначен для подключения проектора с помощью кабеля при использовании пульта дистанционного управления как проводного пульта дистанционного управления. (➔ стр. 47)

### Внимание

- Не роняйте пульт дистанционного управления.
  - Не допускайте попадания жидкостей или влаги.
  - Не пытайтесь изменять конструкцию пульта дистанционного управления или разбирать его.
  - Не размахивайте пультом дистанционного управления, держась за прикрепленный ремешок.
  - Соблюдайте следующие требования, которые приведены на этикетке с предостережением с задней стороны пульта дистанционного управления:
    - Не устанавливайте одновременно старую и новую батареи.
    - Используйте батареи только предписанного типа.
    - Правильно устанавливайте батареи.
- Дополнительные инструкции относительно батарей приведены в разделе «Важные замечания по безопасности».

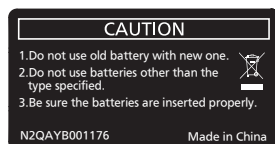

Этикетка с предостережением с задней стороны пульта дистанционного управления

### Примечание

- Если пульт дистанционного управления направлен непосредственно на приемник сигнала пульта дистанционного управления проектора, используйте пульт дистанционного управления на расстоянии не более 30 м (98'5") от приемника сигнала пульта дистанционного управления. Управлять устройством с помощью пульта дистанционного управления можно под углом  $\pm 15^\circ$  по вертикали и под углом  $\pm 30^\circ$  по горизонтали, но эффективность приема сигнала при этом может быть снижена.
- Если между пультом дистанционного управления и приемником сигнала пульта дистанционного управления находятся посторонние предметы, пульт дистанционного управления может работать неправильно.
- Сигнал будет отражаться от экрана. Однако радиус действия может быть ограничен из-за потерь при отражении света, зависящих от материала, из которого изготовлен экран.
- Если на приемник сигнала пульта дистанционного управления попадает сильный свет, например прямой флуоресцентный свет, пульт дистанционного управления может работать неправильно. Используйте его подальше от источника света.
- Когда проектор получает сигнал от пульта дистанционного управления, индикатор питания <ON (G)/STANDBY (R)> мигает.

## Корпус проектора

### ■ Передняя часть

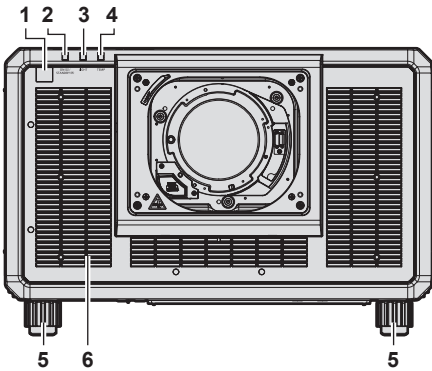

### ■ Боковая часть

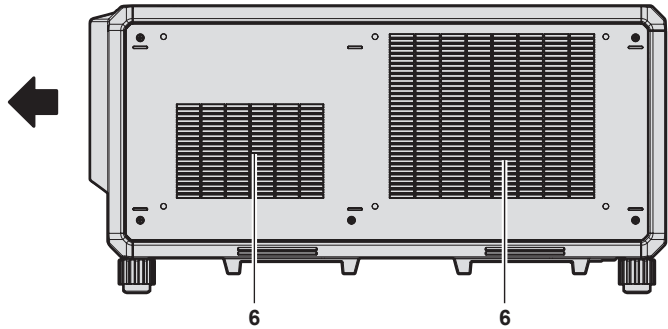

### ■ Задняя часть

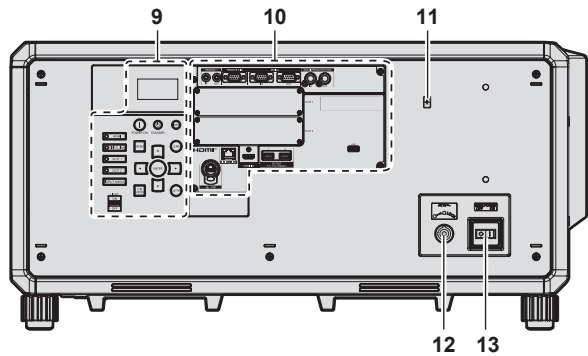
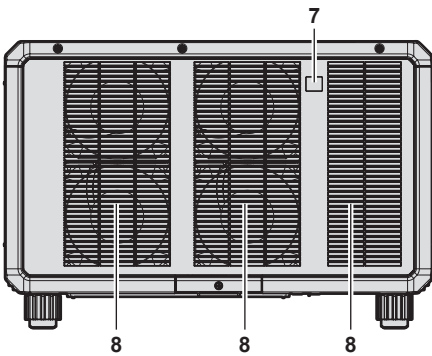

### ■ Нижняя часть

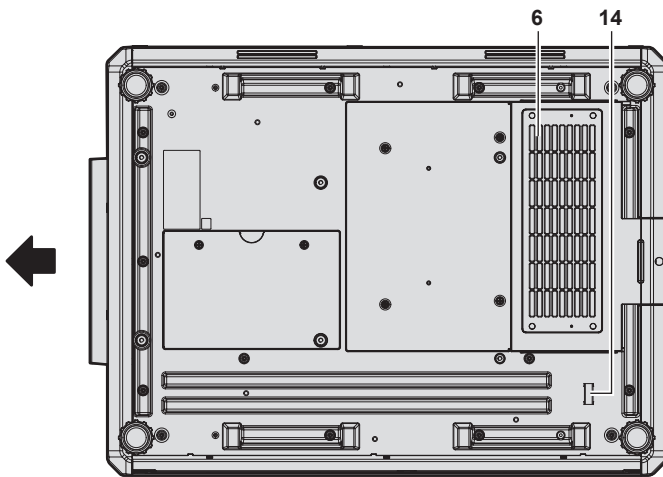

← : Направление проецирования

- 1 Приемник сигнала пульта дистанционного управления (спереди)
- 2 Индикатор питания <ON (G)/STANDBY (R)>  
Отображение состояния питания.

- 3 Индикатор источника света <LIGHT>  
Отображение состояния источника света.
- 4 Индикатор температуры <TEMP>  
Отображение состояния внутренней температуры.
- 5 Регулируемые ножки  
Регулировка угла проецирования.
- 6 Вентиляционное отверстие забора воздуха
- 7 Приемник сигнала пульта дистанционного управления (сзади)
- 8 Вентиляционное отверстие выхода воздуха
- 9 Панель управления (→ стр. 41)
- 10 Разъемы для подключения (→ стр. 42)
- 11 Точка контакта NFC  
Это точка контакта для использования функции ближней бесконтактной связи (NFC, Near Field Communication). Устройство с функцией NFC (например, смартфон) можно подключить к проектору, разместив его возле точки контакта.
- 12 Разъем <AC IN>  
Подключите прилагаемый шнур питания.
- 13 Переключатель <MAIN POWER>  
Включение/выключение электропитания.
- 14 Защитная планка  
Можно прикрепить провод и т. п. для предотвращения краж.

### Внимание

- Не закрывайте вентиляционные отверстия забора и выхода воздуха проектора.



**Примечание**

- Для включения в проекторе функции NFC можно использовать дополнительный Комплект обновления NFC (модель: ET-NUK10). Обратите внимание, что в некоторых моделях функция NFC включена с момента заводской отгрузки, и что есть страны и регионы, в которых не может применяться Комплект обновления NFC. Чтобы получить информацию о функции NFC в стране или регионе, где вы приобрели продукт, см. веб-сайт (<https://panasonic.net/cns/projector/>) или обратитесь к дилеру.
- Для подключения с помощью функции NFC используйте прикладную программу «Smart Projector Control», которая выполнит настройку и регулировку проектора. Для получения дополнительной информации о «Smart Projector Control» см. веб-сайт (<https://panasonic.net/cns/projector/>).

**■ Панель управления**

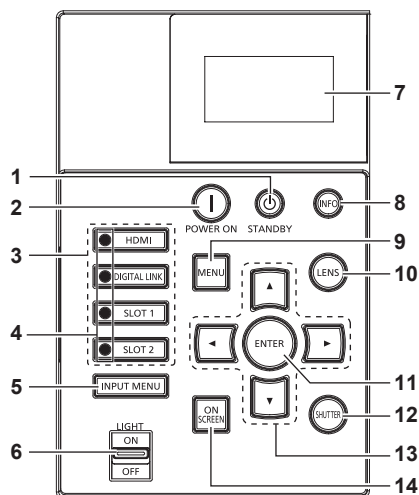

- |   |  |
|---|--|
| <p><b>1 Кнопка питания в режиме ожидания &lt;⏻&gt;</b><br/>Перевод проектора в выключенное состояние (режим ожидания), если переключатель проектора &lt;MAIN POWER&gt; установлен в положение &lt;ON&gt;, а также при работе проектора в режиме проецирования.</p> <p><b>2 Кнопка включения питания &lt;⏻&gt;</b><br/>Перевод проектора в режим проецирования, если переключатель &lt;MAIN POWER&gt; на проекторе установлен в положение &lt;ON&gt;, а питание выключено (режим ожидания).</p> <p><b>3 Кнопки Выбор входа (&lt;HDMI&gt;, &lt;DIGITAL LINK&gt;, &lt;SLOT 1&gt;, &lt;SLOT 2&gt;)</b><br/>Выбор входного сигнала для проецирования. (➔ стр. 89)<br/>Кнопку &lt;SLOT 1&gt; и кнопку &lt;SLOT 2&gt; можно использовать, если дополнительная Интерфейсная плата установлена в гнездо проектора.</p> <p><b>4 Индикатор разъема выбора входа</b><br/>Индикатор, показывающий выбранный разъем входного сигнала. Индикаторы входов светятся, когда на выбранный разъем подается видеосигнал, и мигают, когда видеосигнал не подается.</p> <p><b>5 Кнопка &lt;INPUT MENU&gt;</b><br/>Отображение экрана выбора входа. (➔ стр. 91)</p> <p><b>6 Переключатель &lt;LIGHT&gt;</b><br/>Это переключатель света для разъемов для подключения и панели управления.</p> | <p><b>7 Информационный монитор</b><br/>Отображение различных статусов и информации об ошибках. (➔ стр. 286)</p> <p><b>8 Кнопка &lt;INFO&gt;</b><br/>Используется для управления информационным монитором. (➔ стр. 286)</p> <p><b>9 Кнопка &lt;MENU&gt;</b><br/>Отображает или скрывает главное меню. (➔ стр. 110)<br/>Возвращается к предыдущему меню, когда отображается подменю.</p> <p><b>10 Кнопка &lt;LENS&gt;</b><br/>Регулирует фокус, увеличение и смещение объектива.</p> <p><b>11 Кнопка &lt;ENTER&gt;</b><br/>Определяет и запускает элемент на экране меню.</p> <p><b>12 Кнопка &lt;SHUTTER&gt;</b><br/>Используется для временного выключения изображения. (➔ стр. 105)</p> <p><b>13 Кнопки &lt;▲▼◀▶&gt;</b><br/>Используется для выбора элементов на экране меню, изменения настроек и настройки уровней.<br/>Также служат для ввода пароля в разделе [ЗАЩИТА] или ввода символов.</p> <p><b>14 Кнопка &lt;ON SCREEN&gt;</b><br/>Включение (отображение) и выключение (скрытие) экранного меню. (➔ стр. 105)</p> |
|---|--|

■ Разъемы для подключения

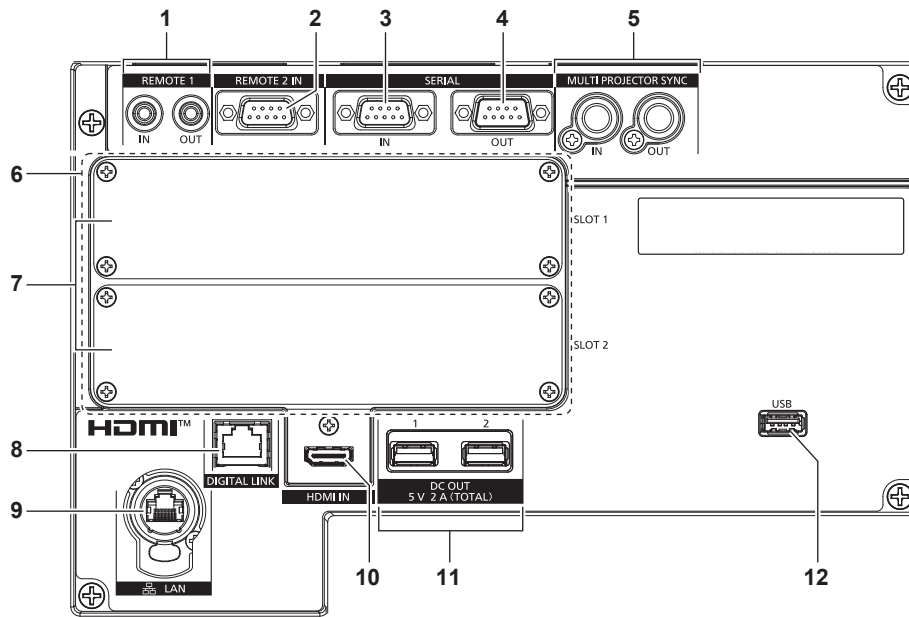

- |  |   |
|--|---|
| <p><b>1 Разъем &lt;REMOTE 1 IN&gt;/Разъем &lt;REMOTE 1 OUT&gt;</b><br/>Это разъемы для подключения пульта дистанционного управления для последовательного управления в среде с несколькими проекторами.</p> <p><b>2 Разъем &lt;REMOTE 2 IN&gt;</b><br/>Это разъем для дистанционного управления проектором с помощью внешней цепи управления.</p> <p><b>3 Разъем &lt;SERIAL IN&gt;</b><br/>Это разъем, совместимый с RS-232C, для внешнего управления проектором с помощью подключенного компьютера.</p> <p><b>4 Разъем &lt;SERIAL OUT&gt;</b><br/>Это разъем для вывода сигнала, подключенного к разъему &lt;SERIAL IN&gt;.</p> <p><b>5 Разъем &lt;MULTI PROJECTOR SYNC IN&gt;/Разъем &lt;MULTI PROJECTOR SYNC OUT&gt;</b><br/>Этот разъем используется для подключения нескольких проекторов при сбалансировании контраста на совмещенном экране или синхронизации эффектов при помощи функции затвора, включая плавное появление и затухание в системе из нескольких проекторов.</p> <p><b>6 Гнезда (&lt;SLOT 1&gt;, &lt;SLOT 2&gt;)</b><br/>Это гнезда SLOT NX для установки дополнительной Интерфейсной платы внутри.</p> <p><b>7 Крышка гнезда</b></p> | <p><b>8 Разъем &lt;DIGITAL LINK&gt;</b><br/>Это разъем для подключения устройства, которое передает видеосигнал через разъем LAN. Кроме того, это разъем LAN для подключения к сети.</p> <p><b>9 Разъем &lt;LAN&gt;</b><br/>Это разъем LAN для подключения к сети. Этот разъем совместим с разъемом кабеля серии etherCON® (NE8MX*, NE8MC*) Neutrik.</p> <p><b>10 Разъем &lt;HDMI IN&gt;</b><br/>Это разъем для ввода сигнала HDMI.</p> <p><b>11 Разъем &lt;DC OUT 1&gt;/Разъем &lt;DC OUT 2&gt;</b><br/>Это разъем USB, предназначенный для электропитания. (5 V пост. тока, всего 2 A)<br/>Используйте этот разъем, когда требуется электропитание для беспроводных адаптеров дисплея и беспроводных преобразователей LAN/Ethernet и т. д.</p> <p><b>12 Разъем &lt;USB&gt;</b><br/>Этот разъем предназначен для подключения носителя USB при использовании функции клонирования данных или функции обновления микропрограммного обеспечения. (➔ стр. 296, 300)<br/>Этот разъем также используется для подключения дополнительного устройства Беспроводной модуль (модель: Серия AJ-WM50), если проектор подключен через беспроводную локальную сеть. (➔ стр. 252)</p> |
|--|---|

**Примечание**

- Если кабель LAN подключен напрямую к проектору, то сетевое подключение должно быть выполнено внутри помещения.
- Для передачи сигналов Ethernet и последовательных сигналов управления с помощью разъема <DIGITAL LINK>, установите в меню [НАСТРОЙКА СЕТИ] → [МОДЕЛЬ ETHERNET] значение [DIGITAL LINK] или [LAN & DIGITAL LINK].
- Для передачи сигнала Ethernet с помощью разъема <LAN>, установите в меню [НАСТРОЙКА СЕТИ] → [МОДЕЛЬ ETHERNET] значение [LAN] или [LAN & DIGITAL LINK].
- Разъемы <DIGITAL LINK> и <LAN> подключены внутри проектора, если в меню [НАСТРОЙКА СЕТИ] → [МОДЕЛЬ ETHERNET] установлено значение [LAN & DIGITAL LINK]. Не подключайте разъемы <DIGITAL LINK> и <LAN> напрямую с помощью кабеля LAN. Настройте систему таким образом, чтобы она не была подключена к той же сети через периферийные устройства, такие как концентратор или передатчик по витой паре.
- Электропитание может подаваться через разъем <DC OUT 1> и разъем <DC OUT 2>, даже если проектор находится в режиме ожидания.

## Имена и функции Интерфейсной платы (дополнительно)

Этот проектор имеет два гнезда SLOT NX.

Чтобы добавить входной сигнал для HDMI, DVI-D и SDI, установите дополнительную Интерфейсную плату в гнездо.

### Внимание

- Рекомендуется обращаться к квалифицированному техническому специалисту для установки и замены Интерфейсной платы. Неисправность может произойти из-за статического электричества. Обратитесь к дилеру.

### Интерфейсная плата для входа HDMI 2 (модель: ET-MDNHM10)

Эта плата поддерживает сигнал HDMI.

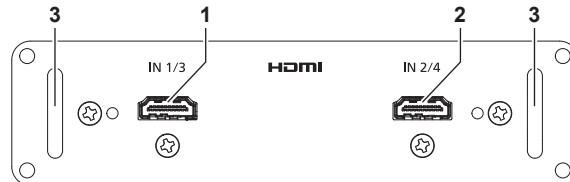

- |   |   |
|---|---|
| <p><b>1</b> Разъем &lt;HDMI IN 1&gt; (при установке в &lt;SLOT 1&gt;), разъем &lt;HDMI IN 3&gt; (при установке в &lt;SLOT 2&gt;)<br/>Это разъем для ввода сигнала HDMI.</p> | <p><b>2</b> Разъем &lt;HDMI IN 2&gt; (при установке в &lt;SLOT 1&gt;), разъем &lt;HDMI IN 4&gt; (при установке в &lt;SLOT 2&gt;)<br/>Это разъем для ввода сигнала HDMI.</p> |
| <p><b>3</b> Ручки</p>   |   |

### Примечание

- При выполнении одновременного входа изображения в формате 4K (разрешение 3 840 x 2 160 или 4 096 x 2 160) с использованием элемента Интерфейсная плата для входа HDMI 2 (модель: ET-MDNHM10) необходимо, чтобы микропрограммное обеспечение элемента Интерфейсная плата для входа HDMI 2 было версии 2.00 или позже. Если оно более ранней версии, чем 2.00, одновременный вход не будет выполняться даже при подаче соответствующего сигнала. Проконсультируйтесь с дилером касательно обновления до последней версии микропрограммного обеспечения.  
Для получения дополнительной информации о том, как проверить версию микропрограммного обеспечения, см. раздел «Как проверить версию микропрограммного обеспечения Интерфейсной платы (дополнительно)» (➔ стр. 45).

### Интерфейсная плата для входа DVI-D 2 (модель: ET-MDNDV10)

Эта плата поддерживает сигнал DVI-D.

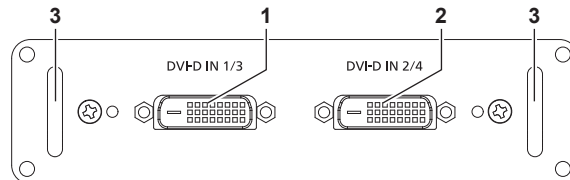

- |  |  |
|--|--|
| <p><b>1</b> Разъем &lt;DVI-D IN 1&gt; (при установке в &lt;SLOT 1&gt;), разъем &lt;DVI-D IN 3&gt; (при установке в &lt;SLOT 2&gt;)<br/>Это разъем для ввода сигнала DVI-D.</p> | <p><b>2</b> Разъем &lt;DVI-D IN 2&gt; (при установке в &lt;SLOT 1&gt;), разъем &lt;DVI-D IN 4&gt; (при установке в &lt;SLOT 2&gt;)<br/>Это разъем для ввода сигнала DVI-D.</p> |
| <p><b>3</b> Ручки</p>  |  |

### Интерфейсная плата для входа DisplayPort 2 (модель: ET-MDNDP10)

Эта плата поддерживает сигнал DisplayPort.

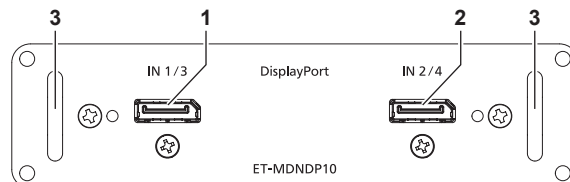

- |  |  |
|--|--|
| <p><b>1</b> Разъем &lt;DisplayPort IN 1&gt; (при установке в &lt;SLOT 1&gt;), разъем &lt;DisplayPort IN 3&gt; (при установке в &lt;SLOT 2&gt;)<br/>Это разъем для ввода сигнала DisplayPort.</p> | <p><b>2</b> Разъем &lt;DisplayPort IN 2&gt; (при установке в &lt;SLOT 1&gt;), разъем &lt;DisplayPort IN 4&gt; (при установке в &lt;SLOT 2&gt;)<br/>Это разъем для ввода сигнала DisplayPort.</p> |
| <p><b>3</b> Ручки</p>  |  |

## Интерфейсная плата для 12G-SDI (модель: ET-MDN12G10)

Эта плата поддерживает сигнал HD-SDI, сигнал 3G-SDI, сигнал 6G-SDI и сигнал 12G-SDI.

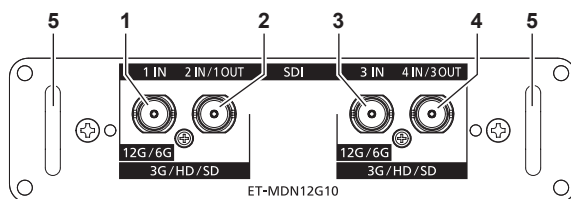

### 1 Разъем <SDI 1 IN>

Это разъем для ввода сигнала SDI (HD-SDI/3G-SDI/6G-SDI/12G-SDI).

### 2 Разъем <SDI 2 IN/1 OUT>

Это разъем для ввода сигнала SDI (HD-SDI/3G-SDI). Это также активный сквозной разъем для вывода входного сигнала SDI (HD-SDI/3G-SDI/6G-SDI/12G-SDI) на разъем <SDI 1 IN> этой платы.

### 3 Разъем <SDI 3 IN>

Это разъем для ввода сигнала SDI (HD-SDI/3G-SDI/6G-SDI/12G-SDI).

### 4 Разъем <SDI 4 IN/3 OUT>

Это разъем для ввода сигнала SDI (HD-SDI/3G-SDI). Это также активный сквозной разъем для вывода входного сигнала SDI (HD-SDI/3G-SDI/6G-SDI/12G-SDI) на разъем <SDI 3 IN> этой платы.

### 5 Ручки

## Примечание

- Разъемы <SDI 2 IN/1 OUT> и <SDI 4 IN/3 OUT> не поддерживают ввод сигнала 6G-SDI или 12G-SDI.
- Для использования разъема <SDI 2 IN/1 OUT> или <SDI 4 IN/3 OUT> в качестве выходного разъема установите в меню [НАСТРОЙКИ ЭКРАНА] → [SLOT IN] → [РЕЖИМ SDI] значение [ВЫХОД].
- Когда проектор находится в режиме ожидания, сигнал не выводится с разъемов <SDI 2 IN/1 OUT> и <SDI 4 IN/3 OUT>.
- Установите эту плату в <SLOT 1> или <SLOT 2>. Когда эти платы установлены в оба гнезда <SLOT 1> и <SLOT 2>, можно использовать только плату, установленную в <SLOT 1>.

## Интерфейсная плата для 12G-SDI Optical (модель: ET-MDNFB10)

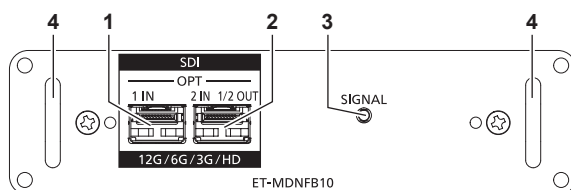

### 1 Порт SFP 1

Это порт для установки модуля SFP для приема.

### 2 Порт SFP 2

Это порт для установки модуля SFP для отправки и приема.

### 3 Индикатор входа <SIGNAL>

Это индикатор, указывающий состояние обнаружения видеосигнала. Он загорается, когда входной видеосигнал обнаружен в одном из или в обоих разъемах <SDI OPT 1 IN> и <SDI OPT 2 IN>.

### 4 Ручки

## Примечание

- Функция отправки модуля SFP для отправки или для отправки и приема не будет работать, если он установлен в порт SFP 1.
- В дополнение к модулю SFP для отправки и приема модуль SFP для приема или отправки можно установить в порт SFP 2.

### ■ Когда модули SFP установлены

Это пример, когда модуль SFP для приема (разъем LC) установлен в порт SFP 1, а модуль SFP для отправки и приема (разъем LC) установлен в порт SFP 2.

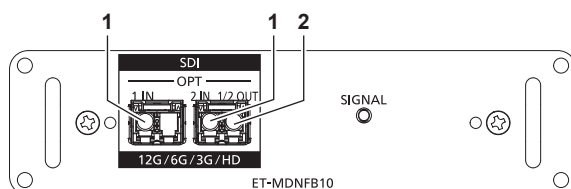

### 1 Разъем <SDI OPT 1 IN>/Разъем <SDI OPT 2 IN>

Это разъемы для входа сигнала SDI (оптический сигнал).

### 2 Разъем <SDI OPT 1/2 OUT>

Это активный сквозной разъем для вывода входного сигнала на разъем <SDI OPT 1 IN>/разъем <SDI OPT 2 IN>.

## Примечание

- Входной сигнал на разъем <SDI OPT 1 IN> или разъем <SDI OPT 2 IN>, выбранный для входа, выводится с разъема <SDI OPT 1/2 OUT>.

## Как проверить версию микропрограммного обеспечения Интерфейсной платы (дополнительно)

### Интерфейсная плата для входа HDMI 2 (модель: ET-MDNHM10)

Версия отображается для элемента Интерфейсная плата для входа HDMI 2 с микропрограммным обеспечением версии 2.00 или позже.

Версию микропрограммного обеспечения также можно проверить на экране **[СОСТОЯНИЕ]**. (➔ стр. 215)

Пример экрана

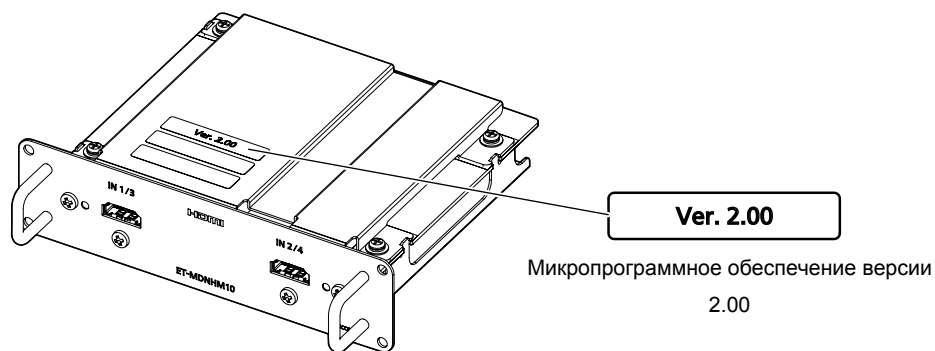

## Подготовка пульта дистанционного управления

### Установка и извлечение батарей



Рис. 1



Рис. 2

- 1) Откройте крышку. (Рис. 1)
- 2) Вставьте батареи и закройте крышку (сначала вставляйте сторону **+**). (Рис. 2)
  - Для извлечения батарей выполните данную процедуру в обратном порядке.

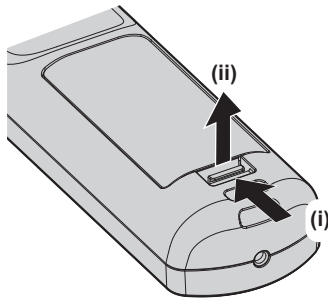
### При использовании нескольких проекторов

При совместном использовании нескольких проекторов можно управлять всеми проекторами одновременно или каждым проектором по отдельности с помощью одного пульта дистанционного управления, если каждому проектору присвоен собственный номер ID.

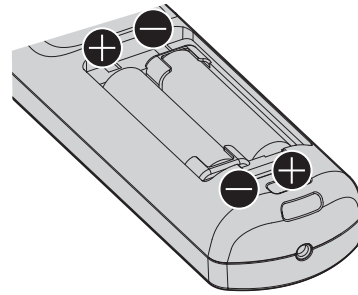
При использовании проекторов с установкой номеров ID номер ID корпуса проектора устанавливается после завершения исходных настроек. После этого устанавливается номер ID пульта дистанционного управления. Дополнительную информацию об исходных настройках см. в разделе «Когда отображается экран исходной настройки» (➔ стр. 80).

Заводской номер ID проектора по умолчанию (корпуса проектора и пульта дистанционного управления) установлен на [ВСЕ], поэтому его можно использовать без изменений. Установите необходимые номера ID корпуса проектора и пульта дистанционного управления.

Дополнительную информацию об установке номера ID пульта дистанционного управления см. в разделе «Установка номера ID пульта дистанционного управления» (➔ стр. 108).

#### Примечание

- Установите номер ID корпуса проектора в меню [УСТАНОВКИ ПРОЕКТОРА] → [ID ПРОЕКТОРА].

## Подключение пульта дистанционного управления к проектору с помощью кабеля

При управлении несколькими проекторами с помощью одного пульта дистанционного управления используйте приобретаемые отдельно кабели со стерео мини-джеком М3 для подключения других устройств к разъемам <REMOTE 1 IN>/<REMOTE 1 OUT> проекторов.

Пульт дистанционного управления эффективен даже в местах, где препятствие находится на световом пути или где устройства чувствительны к внешнему освещению.



### Внимание

- Используйте 2-жильный экранированный кабель длиной не более 15 м (49'3"). Пульт дистанционного управления может не работать, если длина кабеля превышает 15 м (49'3") или кабель имеет несоответствующее экранирование.

## Глава 2      Приступая к работе

---

В этой главе описываются действия, которые необходимо выполнить перед началом использования проектора, такие как установка и подключение.



# Установка

## Подходящая розетка

Данный проектор работает от сети электропитания переменного тока напряжением от 100 V до 120 V и от 200 V до 240 V. При питании проектора от сети переменного тока напряжением от 200 V до 240 V требуется заземленная розетка, поддерживающая ток силой 30 A. При питании проектора от сети переменного тока напряжением от 100 V до 120 V требуется заземленная розетка, поддерживающая ток силой 15 A. Форма используемой розетки отличается в зависимости от источника электропитания. На иллюстрациях ниже приведены примеры.



2P/3W 30 A 250 V  
NEMA L6-30



2P/3W 32 A 250 V  
Положение на 6 часов



2P/3W 15 A 125 V

### Внимание

- Используйте шнур питания из комплекта поставки и заземление в розетке.
- Используйте шнур питания, соответствующий напряжению используемого источника питания и форме розетки.

### Примечание

- Светоотдача уменьшится примерно на 1/3 при питании проектора от сети переменного тока напряжением от 100 V до 120 V.
- Входящий в комплект шнур питания зависит от страны или региона приобретения продукта.

## Режим установки

Далее описаны способы установки проектора. Установите значения [ПРЯМОЕ/ОБРАТНОЕ]/[ПОЛ/ПОТОЛОК] в меню [УСТАНОВКИ ПРОЕКТОРА] → [СПОСОБ ПРОЕКЦИРОВАНИЯ] (➔ стр. 180) в зависимости от способа установки.

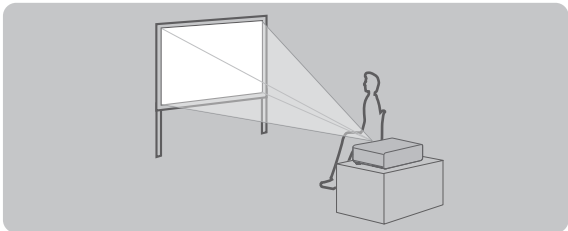
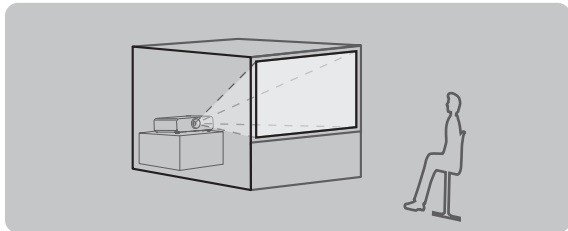
Установка на столе/полу и проецирование вперед		Установка на столе/полу и проецирование сзади (Использование полупрозрачного экрана)	
			
<b>Элемент меню</b>	<b>Значение настройки</b>	<b>Элемент меню</b>	<b>Значение настройки</b>
[ПРЯМОЕ/ОБРАТНОЕ]	[ПРЯМОЕ]	[ПРЯМОЕ/ОБРАТНОЕ]	[ОБРАТНОЕ]
[ПОЛ/ПОТОЛОК]	[АВТО] или [ПОЛ]	[ПОЛ/ПОТОЛОК]	[АВТО] или [ПОЛ]

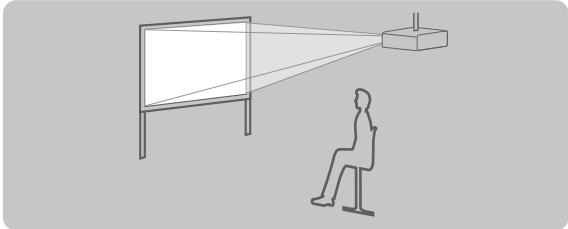
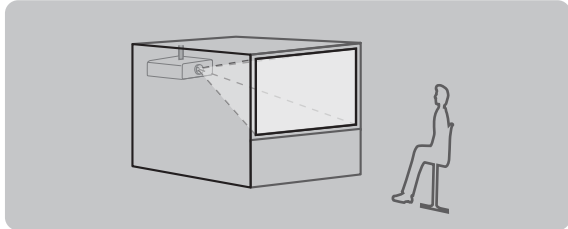

Потолочная установка и проецирование вперед		Потолочная установка и проецирование сзади (Использование полупрозрачного экрана)	
			
<b>Элемент меню</b>	<b>Значение настройки</b>	<b>Элемент меню</b>	<b>Значение настройки</b>
[ПРЯМОЕ/ОБРАТНОЕ]	[ПРЯМОЕ]	[ПРЯМОЕ/ОБРАТНОЕ]	[ОБРАТНОЕ]
[ПОЛ/ПОТОЛОК]	[АВТО] или [ПОТОЛОК]	[ПОЛ/ПОТОЛОК]	[АВТО] или [ПОТОЛОК]

Установка в вертикальном положении и проецирование вперед

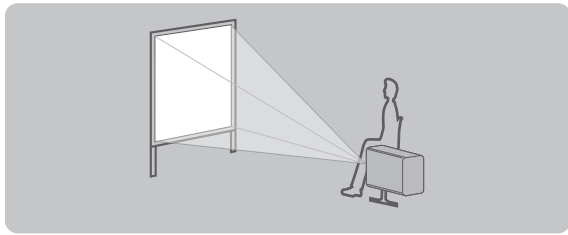

Установка в вертикальном положении и проецирование сзади  
(Использование полупрозрачного экрана)

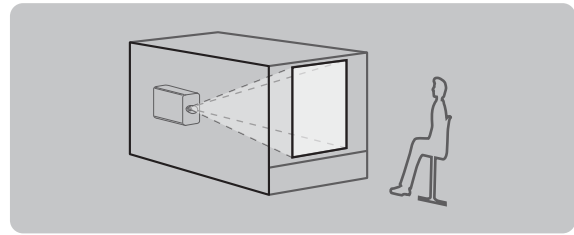

Элемент меню	Значение настройки	Элемент меню	Значение настройки
[ПРЯМОЕ/ОБРАТНОЕ]	[ПРЯМОЕ]	[ПРЯМОЕ/ОБРАТНОЕ]	[ОБРАТНОЕ]
[ПОЛ/ПОТОЛОК]	Настройте в соответствии с проецируемым изображением.	[ПОЛ/ПОТОЛОК]	Настройте в соответствии с проецируемым изображением.

### Примечание

- В портретном режиме экранное меню отображается направленным в сторону. Чтобы экранное меню отображалось в вертикальном режиме, измените настройку [ПОВОРОТ OSD] в меню [НАСТРОЙКИ ЭКРАНА] → [ЭКРАННОЕ МЕНЮ] (→ стр. 171).
- Проектор оснащен встроенным датчиком угла. Положение проектора автоматически определяется при установке для параметра [ПОЛ/ПОТОЛОК] значения [АВТО] в меню [УСТАНОВКИ ПРОЕКТОРА] → [СПОСОБ ПРОЕЦИРОВАНИЯ].

### ■ Датчик угла

Диапазон положения установки, которое определяется встроенным в проектор датчиком угла, приведен далее.

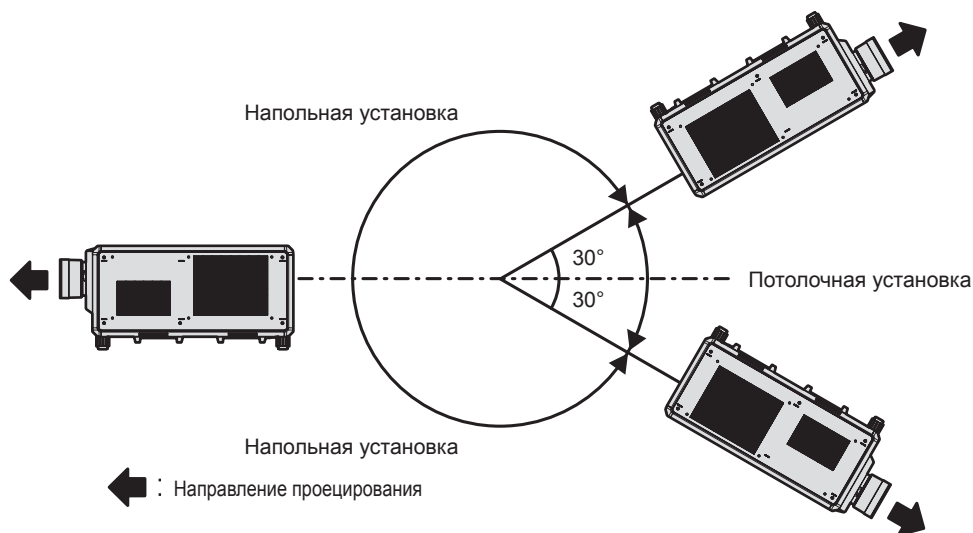

## Размеры проецируемого изображения и проекционное расстояние

Установите проектор, руководствуясь размерами проецируемого изображения, расстоянием проецирования и т. д.

Когда используется устройство Вариообъектив (модель: ET-D3LEW200), Объектив с фиксированным фокусом (модель: ET-D3LEU100, ET-D75LE95) или Объектив «рыбий глаз» (модель: ET-D3LEF70), проекционное отношение между экраном и проектором отличается от этого отношения для других объективов. Дополнительную информацию см. в разделе «ET-D3LEU100, ET-D3LEW200» (→ стр. 52), «ET-D75LE95» (→ стр. 53) или «ET-D3LEF70» (→ стр. 54).

### Внимание

- Перед установкой прочтите раздел «Меры предосторожности при использовании» (→ стр. 27).
- При использовании устройства Объектив с фиксированным фокусом (модель: ET-D75LE95) установите проектор так, чтобы его задняя панель располагалась параллельно экрану, а проецируемое изображение имело прямоугольную форму. Вертикальное трапециевидальное искажение в умеренном диапазоне можно откорректировать с помощью меню [ПОЛОЖЕНИЕ] → [ГЕОМЕТРИЯ] → [ТРАПЕЦИЯ] → [ВЕРТИКАЛЬНАЯ ТРАПЕЦИЯ] (→ стр. 128) даже после установки проектора. Сведения о диапазоне, который можно откорректировать, см. в разделе «Диапазон проецирования [ГЕОМЕТРИЯ]» (→ стр. 56).
- Не используйте проектор в одном помещении с лазерным оборудованием высокой мощности. Если луч лазера попадет на поверхность линзы проектора, DLP-чипы могут быть повреждены.

Рисунок проецируемого изображения и проекционного расстояния

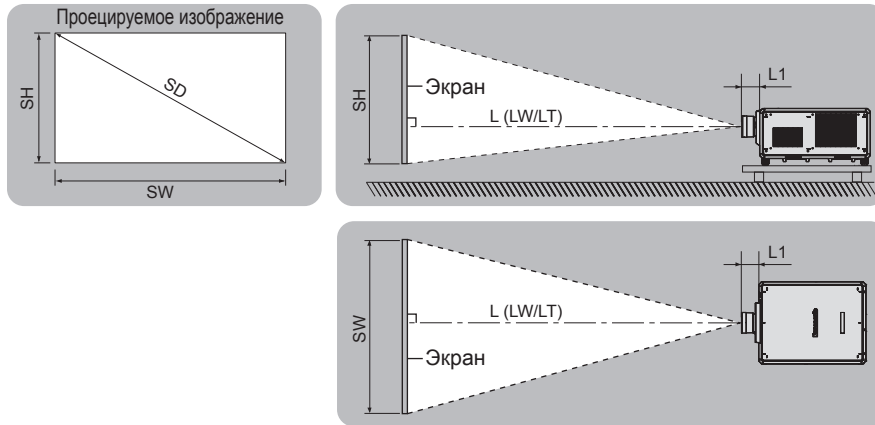

**Примечание**

- Данная иллюстрация приводится на основе допущения, что размер и положение проецируемого изображения были приведены в соответствие с полным размером экрана.
- На данной иллюстрации показан неточный масштаб.

SH	Высота проецируемого изображения
SW	Ширина проецируемого изображения
SD	Размер проецируемого изображения
$L^*1 (LW/LT)^*2$	Расстояние проецирования (расстояние от переднего края проекционного объектива до экрана)
L1	Расстояние, на которое выступает объектив (расстояние от передней поверхности проектора до переднего края проекционного объектива)

\*1 Для получения дополнительной информации о расчете расстояния проецирования см. раздел «Формула расчета расстояния проецирования для проекционного объектива» (➔ стр. 63).

\*2 LW: минимальное расстояние проецирования при использовании устройства Вариообъектив  
 LT: максимальное расстояние проецирования при использовании устройства Вариообъектив

(Единица измерения: м)

№ модели проекционного объектива	Расстояние, на которое выступает объектив (L1) (приблизительное значение)
ET-D3LEW10	0,210
ET-D75LE10	0,125
ET-D3LES20/ET-D75LE20	0,121
ET-D3LET30	0,178
ET-D75LE30	0,121
ET-D3LET40	0,135
ET-D75LE40	0,135
ET-D3LEW50/ET-D75LE50	0,203
ET-D3LEW60/ET-D75LE6	0,212
ET-D3LET80/ET-D75LE8	0,262

**Примечание**

- Сведения о диапазоне настройки положения проецируемого изображения со смещением объектива см. в разделе «Диапазон смещения объектива» (➔ стр. 99).

ET-D3LEU100, ET-D3LEW200

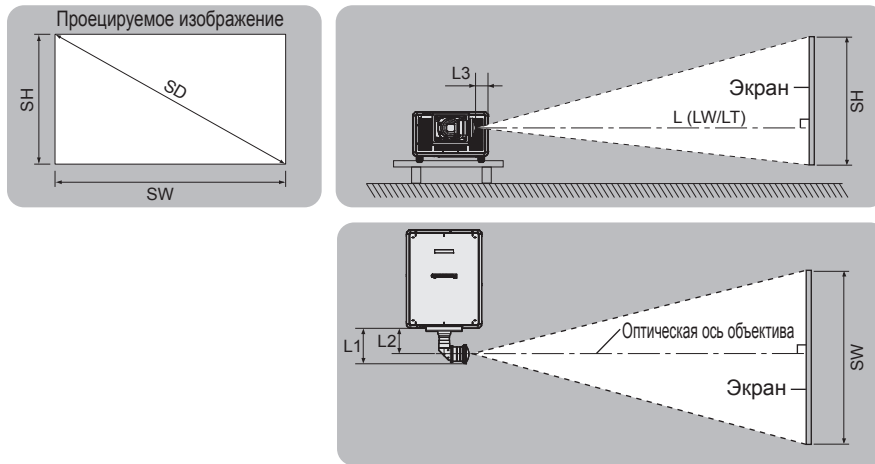

**Примечание**

- Данная иллюстрация приводится на основе допущения, что размер и положение проецируемого изображения были приведены в соответствии с полным размером экрана.
- На данной иллюстрации показан неточный масштаб.
- Оптическая ось объектива представляет собой симметричную ось, проходящую через центр оптической системы воспроизведения изображений. Эта точка не совпадает с центральной точкой изображения в исходном положении. Исходное положение – это исходное положение смещения объектива (вертикальное и горизонтальное положение объектива) на основе результатов калибровки.

SH	Высота проецируемого изображения
SW	Ширина проецируемого изображения
SD	Размер проецируемого изображения
$L^*1 (LW/LT)^*2$	Расстояние проецирования (расстояние от переднего края проекционного объектива до экрана)
L1	Расстояние, на которое выступает объектив (расстояние от передней поверхности проектора до передней стороны проекционного объектива)
L2	Положение оптической оси объектива (расстояние от передней поверхности проектора до оптической оси объектива)
L3	Положение верхней точки объектива (расстояние от боковой стороны проектора до верхней точки объектива)

\*1 Для получения дополнительной информации о расчете расстояния проецирования см. раздел «Формула расчета расстояния проецирования для проекционного объектива» (➔ стр. 63).

\*2 LW: минимальное расстояние проецирования при использовании устройства Вариообъектив  
 LT: максимальное расстояние проецирования при использовании устройства Вариообъектив

(Единица измерения: м)

№ модели проекционного объектива	Расстояние, на которое выступает объектив (L1) (приблизительное значение)	Положение оптической оси объектива (L2) (приблизительное значение)	Положение верхней точки объектива (L3) (приблизительное значение)
ET-D3LEU100	0,285	0,209	0,101
ET-D3LEW200	0,351	0,255	0,126

**Примечание**

- Сведения о диапазоне настройки положения проецируемого изображения со смещением объектива см. в разделе «Диапазон смещения объектива» (➔ стр. 99).

ET-D75LE95

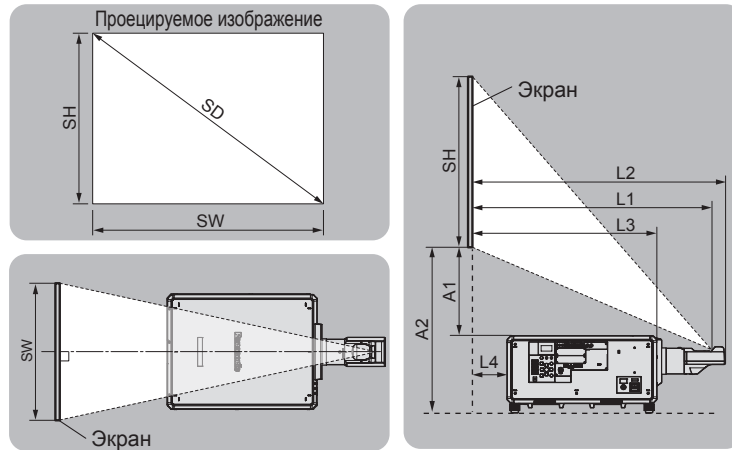

**Примечание**

- Данная иллюстрация приводится на основе допущения, что размер и положение проецируемого изображения были приведены в соответствии с полным размером экрана.
- На данной иллюстрации показан неточный масштаб.

SH	Высота проецируемого изображения
SW	Ширина проецируемого изображения
SD	Размер проецируемого изображения
L1*1	Расстояние проецирования (расстояние от зеркальной отражающей поверхности*2 до экрана)
L2	Расстояние от переднего края проекционного объектива до экрана
L3	Расстояние от передней поверхности проектора до экрана
L4	Расстояние от задней поверхности проектора до экрана
A1*1	Расстояние от верхней поверхности проектора до нижнего края экрана
A2	Расстояние от поверхности установки проектора до экрана (регулируемые ножки в самом низком положении)

\*1 Для получения дополнительной информации о расчете параметров см. раздел «Формула расчета расстояния проецирования для проекционного объектива» (➔ стр. 63).

\*2 Зеркальная отражающая поверхность не видна снаружи, так как она находится внутри устройства. Объектив с фиксированным фокусом.

(Единица измерения: м)

Расстояние от проектора до экрана	Формула
L2	= L1 + 0,029
L3	= L1 - 0,292
L4	= L1 - 1,072
A2	= A1 + 0,402

**Внимание**

- Размер L4 является не расстоянием между задней поверхностью проектора и стеной, а расстоянием между задней поверхностью проектора и поверхностью экрана. Установите проектор на расстоянии 500 мм (19-11/16") или более между задней поверхностью проектора и стеной или любым объектом, чтобы не блокировать вентиляцию.
- Устанавливая проектор в замкнутом пространстве, систему кондиционирования воздуха или вентиляции устанавливайте отдельно. Теплый выходящий воздух может скапливаться при недостаточной вентиляции, вызывая срабатывание защитной цепи проектора.

**Примечание**

- Сведения о диапазоне настройки положения проецируемого изображения со смещением объектива см. в разделе «Диапазон смещения объектива» (➔ стр. 99).

ET-D3LEF70

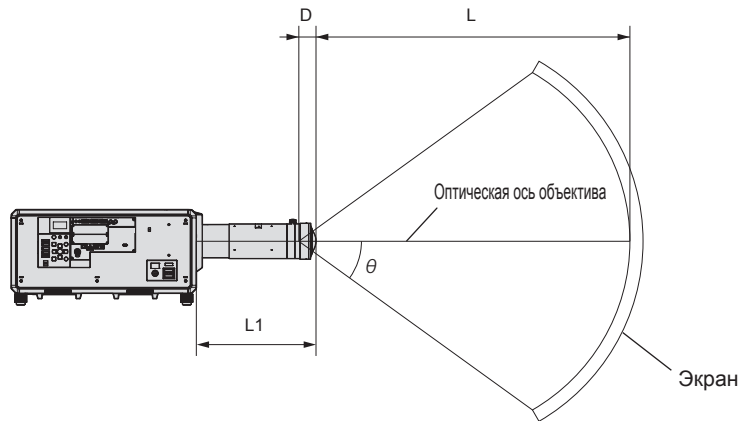

**Примечание**

- Данная иллюстрация приводится на основе допущения, что размер и положение проецируемого изображения были приведены в соответствии с полным размером экрана.
- На данной иллюстрации показан неточный масштаб.
- Оптическая ось объектива представляет собой симметричную ось, проходящую через центр оптической системы воспроизведения изображений. Эта точка не совпадает с центральной точкой изображения в исходном положении. Исходное положение – это исходное положение смещения объектива (вертикальное и горизонтальное положение объектива) на основе результатов калибровки.
- По мере приближения переднего края проекционного объектива к центральной точке сферического экрана и центральной оси цилиндрического экрана фокусировка и равномерность яркости всего проецируемого изображения повышается.

L	Расстояние проецирования (расстояние от переднего края проекционного объектива до поверхности экрана)
L1	Расстояние, на которое выступает объектив (расстояние от передней поверхности проектора до переднего края проекционного объектива)
θ	Угол обзора проецирования (угол, отмеренный от оптической оси объектива)
D	Положение выходного зрачка

(Единица измерения: м)

Поддерживаемый диапазон расстояний проецирования (L)	От 2 до ∞
Расстояние, на которое выступает объектив (L1)	0,385
Формула расчета положения выходного зрачка (D) <sup>*1</sup>	$= -10^{-8} \times \theta^3 - 3 \times 10^{-7} \times \theta^2 - 1,73 \times 10^{-5} \times \theta + 0,02342$

\*1 Единица измерения значения для присвоения  $\theta$  – °. Значения, полученные в результате вычисления по формуле (м), содержат небольшую погрешность.

Угол обзора проецирования (θ) (Единица измерения: °)	Значение положения выходного зрачка (D) (приблизительное значение) (Единица измерения: м)
10	0,0232
20	0,0229
30	0,0224
40	0,0216
50	0,0206
60	0,0191
70	0,0173
80	0,0150
91,6	0,0116

**Примечание**

- Сведения о диапазоне настройки положения проецируемого изображения со смещением объектива см. в разделе «Диапазон смещения объектива» (➔ стр. 99).

■ Максимальный угол обзора проецирования для положения центра оптической оси

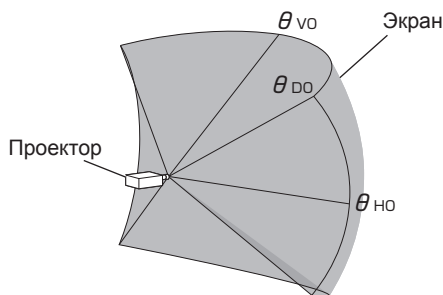

(Единица измерения: °)

$\theta_{HO}$	Максимальный угол обзора проецирования по горизонтальной оси проецируемого изображения	65,7
$\theta_{VO}$	Максимальный угол обзора проецирования по вертикальной оси проецируемого изображения	41,1
$\theta_{DO}$	Максимальный угол обзора проецирования по диагональной оси проецируемого изображения	77,5

■ Максимальный угол обзора проецирования, когда для вертикального смещения объектива задано максимальное значение

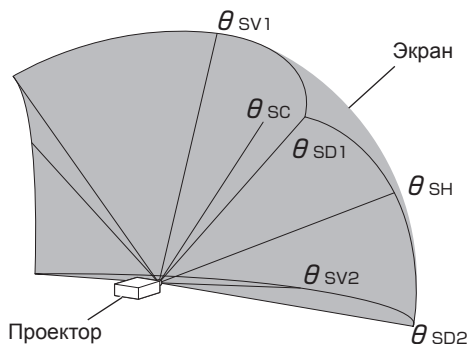

(Единица измерения: °)

$\theta_{SC}$	Угол обзора проецирования по центру проецируемого изображения	22,3
$\theta_{SV1}$	Максимальный угол обзора проецирования по вертикальной оси проецируемого изображения (верхняя сторона)	63,2
$\theta_{SV2}$	Максимальный угол обзора проецирования по вертикальной оси проецируемого изображения (нижняя сторона)	19,0
$\theta_{SH}$	Максимальный угол обзора проецирования по горизонтальной оси проецируемого изображения	69,3
$\theta_{SD1}$	Максимальный угол обзора проецирования по диагонали проецируемого изображения (верхняя сторона)	91,4
$\theta_{SD2}$	Максимальный угол обзора проецирования по диагонали проецируемого изображения (нижняя сторона)	68,4

**Примечание**

- Значение для каждого угла обзора проецирования, показанное в таблице, является углом между оптической осью объектива и линией, обозначающей каждый угол обзора проецирования.

Диапазон проецирования [ГЕОМЕТРИЯ]

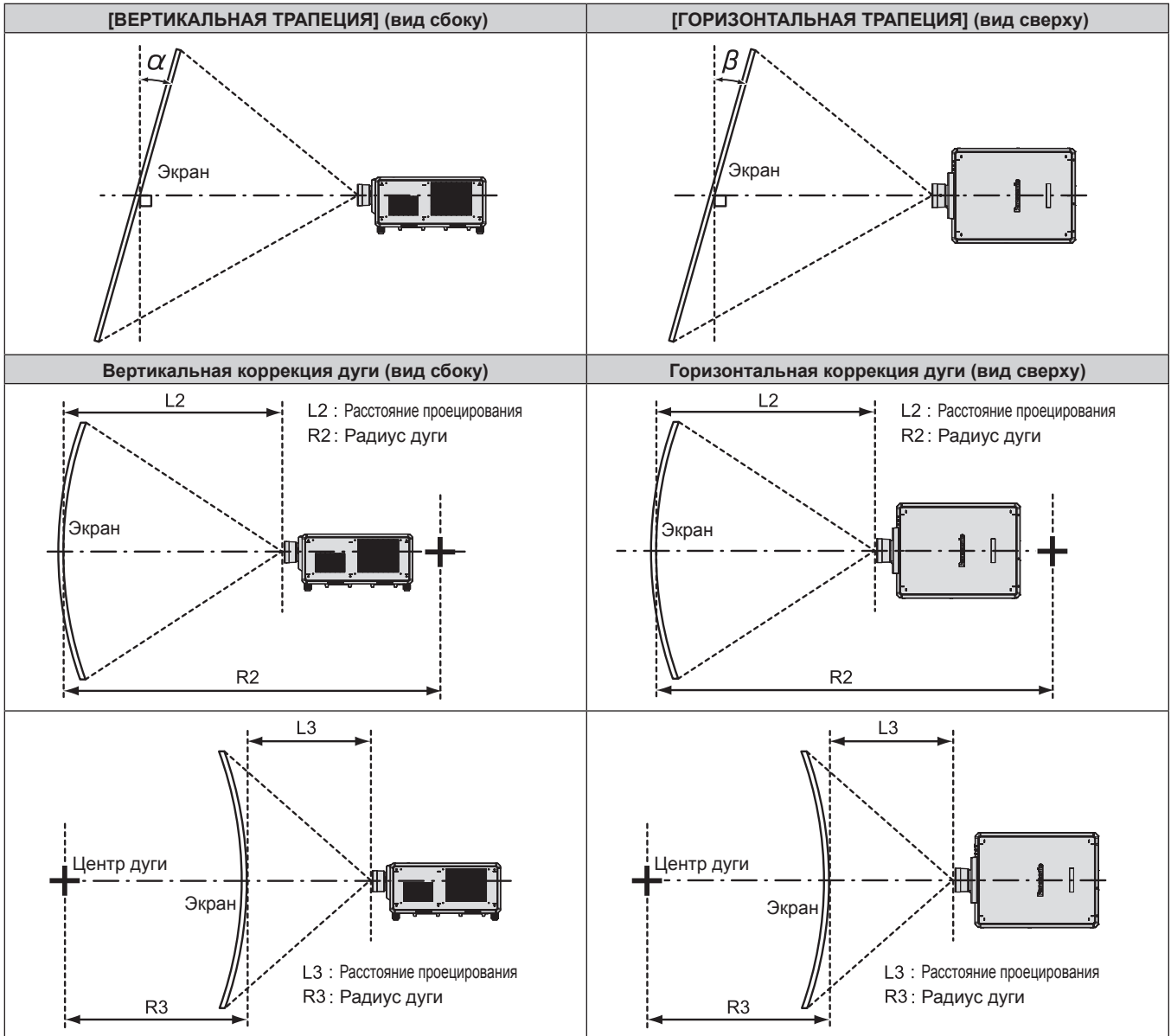



№ модели проекционного объектива	Используется только [ТРАПЕЦИЯ]*1		[ТРАПЕЦИЯ] и [КОРРЕКЦИЯ ИЗОГНУТ.] используются вместе				Используется только [КОРРЕКЦИЯ ИЗОГНУТ.]	
	Угол коррекции вертикальных трапецидальных искажений $\alpha$ (°)	Угол коррекции горизонтальных трапецидальных искажений $\beta$ (°)	Угол коррекции вертикальных трапецидальных искажений $\alpha$ (°)	Угол коррекции горизонтальных трапецидальных искажений $\beta$ (°)	Мин. значение R2/L2	Мин. значение R3/L3	Мин. значение R2/L2	Мин. значение R3/L3
ET-D3LEW200	±15	±5	—	—	—	—	—	—
ET-D3LEW60/ ET-D75LE6	±28	±15	±10	±10	1,2	3,0	0,7	1,7
ET-D3LEW10	±40	±40	±20	±15	0,9	2,0	0,5	1,1
ET-D75LE10	±40	±40	±20	±15	0,9	2,0	0,5	1,1
ET-D3LES20/ ET-D75LE20	±40	±40	±20	±15	0,7	1,3	0,4	0,7
ET-D3LET30	±45	±40	±20	±15	0,5	0,9	0,3	0,5
ET-D75LE30	±45	±40	±20	±15	0,5	0,9	0,3	0,5
ET-D3LET40	±45	±40	±20	±15	0,3	0,5	0,2	0,3
ET-D75LE40	±45	±40	±20	±15	0,3	0,5	0,2	0,3
ET-D3LET80/ ET-D75LE8	±45	±40	±20	±15	0,2	0,3	0,1	0,2
ET-D3LEU100	±8	±5	—	—	—	—	—	—
ET-D3LEW50/ ET-D75LE50	±22	±15	±8	±8	1,5	3,7	0,9	2,2
ET-D75LE95*2	+5 / -0	0	—	—	—	—	—	—

\*1 При одновременном использовании [ВЕРТИКАЛЬНАЯ ТРАПЕЦИЯ] и [ГОРИЗОНТАЛЬНАЯ ТРАПЕЦИЯ] нельзя выполнить коррекцию, если в общем они превышают 55°.

\*2 В направлении движения корпуса проектора от экрана можно регулировать лишь угол коррекции вертикальных трапецидальных искажений.

### Примечание

- При использовании [ГЕОМЕТРИЯ] фокусировка внутреннего экрана может быть утеряна из-за увеличения коррекции.
- Сделайте изогнутый экран в форме круглой дуги с одной удаленной частью идеального круга.
- Диапазон настройки элементов [ГЕОМЕТРИЯ] может не совпадать с указанным диапазоном проецирования в зависимости от проекционного объектива. Используйте проектор в диапазоне проецирования, иначе коррекция может не работать.

**Расстояние проецирования проекционного объектива**

В списке расстояний проецирования может присутствовать ошибка ±5 %.

При использовании параметра [ГЕОМЕТРИЯ] расстояние корректируется и будет меньше, чем указано для заданного размера изображения.

**■ Если соотношение сторон изображения – 16:10**

(Единица измерения: м)

Тип объектива			Вариообъектив											
№ модели проекционного объектива			ET-D3LEW200 <sup>1</sup>		ET-D3LEW60/ ET-D75LE6		ET-D3LEW10		ET-D75LE10		ET-D3LES20/ ET-D75LE20		ET-D3LET30	
Проекционное отношение <sup>2</sup>			0,645-0,850:1		0,924-1,10:1		1,26-1,72:1		1,30-1,67:1		1,67-2,41:1		2,40-4,66:1	
Размер проецируемого изображения			Расстояние проецирования (L)											
Диагональ (SD)	Высота (SH)	Ширина (SW)	Мин. (LW)	Макс. (LT)	Мин. (LW)	Макс. (LT)	Мин. (LW)	Макс. (LT)	Мин. (LW)	Макс. (LT)	Мин. (LW)	Макс. (LT)	Мин. (LW)	Макс. (LT)
1,78 (70")	0,942	1,508	—	—	1,36	1,63	1,85	2,54	1,90	2,46	2,46	3,58	3,54	6,94
2,03 (80")	1,077	1,723	—	—	1,56	1,87	2,13	2,92	2,19	2,83	2,82	4,11	4,06	7,96
2,29 (90")	1,212	1,939	—	—	1,77	2,11	2,40	3,30	2,47	3,20	3,19	4,64	4,59	8,97
2,54 (100")	1,346	2,154	—	—	1,97	2,35	2,68	3,68	2,76	3,56	3,55	5,17	5,11	9,99
3,05 (120")	1,615	2,585	—	—	2,38	2,84	3,23	4,43	3,32	4,30	4,28	6,22	6,16	12,03
3,81 (150")	2,019	3,231	—	—	2,98	3,57	4,06	5,57	4,18	5,40	5,37	7,81	7,73	15,08
5,08 (200")	2,692	4,308	2,78	3,66	4,00	4,78	5,44	7,45	5,60	7,24	7,19	10,45	10,34	20,17
6,35 (250")	3,365	5,385	3,50	4,61	5,01	6,00	6,83	9,34	7,02	9,07	9,00	13,09	12,96	25,26
7,62 (300")	4,039	6,462	4,22	5,55	6,02	7,21	8,21	11,23	8,44	10,91	10,82	15,73	15,58	30,35
8,89 (350")	4,712	7,539	4,94	6,49	7,04	8,42	9,59	13,12	9,86	12,74	12,64	18,37	18,20	35,45
10,16 (400")	5,385	8,616	5,66	7,44	8,05	9,64	10,97	15,01	11,28	14,58	14,46	21,01	20,81	40,54
12,70 (500")	6,731	10,770	7,09	9,32	10,08	12,07	13,74	18,79	14,12	18,25	18,09	26,29	26,05	50,72
15,24 (600")	8,077	12,923	8,53	11,21	12,10	14,49	16,50	22,57	16,96	21,92	21,73	31,58	31,28	60,90
17,78 (700")	9,423	15,077	—	—	14,13	16,92	19,27	26,35	19,80	25,60	25,36	36,86	36,52	71,08
20,32 (800")	10,770	17,231	—	—	16,16	19,35	22,03	30,13	22,64	29,27	29,00	42,14	41,75	81,26
22,86 (900")	12,116	19,385	—	—	18,18	21,78	24,80	33,90	25,48	32,94	32,63	47,42	46,99	91,44
25,40 (1000")	13,462	21,539	—	—	20,21	24,21	27,56	37,68	28,33	36,61	36,27	52,70	52,22	101,62

Тип объектива			Вариообъектив								Объектив с фиксированным фокусом	
№ модели проекционного объектива			ET-D75LE30		ET-D3LET40		ET-D75LE40		ET-D3LET80/ ET-D75LE8		ET-D3LEU100 <sup>1</sup>	ET-D3LEW50/ ET-D75LE50
Проекционное отношение <sup>2</sup>			2,40-4,66:1		4,61-7,41:1		4,62-7,38:1		7,34-13,8:1		0,370:1	0,694:1
Размер проецируемого изображения			Расстояние проецирования (L)									
Диагональ (SD)	Высота (SH)	Ширина (SW)	Мин. (LW)	Макс. (LT)	Мин. (LW)	Макс. (LT)	Мин. (LW)	Макс. (LT)	Мин. (LW)	Макс. (LT)	Фикс.	Фикс.
1,78 (70")	0,942	1,508	3,56	6,94	6,86	11,08	6,87	11,04	10,85	20,69	—	1,01
2,03 (80")	1,077	1,723	4,08	7,96	7,86	12,68	7,88	12,65	12,45	23,70	—	1,16
2,29 (90")	1,212	1,939	4,61	8,98	8,86	14,29	8,88	14,25	14,06	26,71	—	1,32
2,54 (100")	1,346	2,154	5,13	9,99	9,87	15,90	9,88	15,85	15,66	29,71	—	1,47
3,05 (120")	1,615	2,585	6,18	12,03	11,87	19,12	11,89	19,05	18,88	35,73	—	1,78
3,81 (150")	2,019	3,231	7,75	15,08	14,88	23,94	14,90	23,85	23,69	44,75	—	2,24
5,08 (200")	2,692	4,308	10,38	20,16	19,90	31,99	19,92	31,86	31,72	59,79	1,59	3,01
6,35 (250")	3,365	5,385	13,00	25,25	24,92	40,03	24,95	39,86	39,74	74,82	2,01	3,78
7,62 (300")	4,039	6,462	15,62	30,34	29,93	48,07	29,97	47,87	47,77	89,86	2,42	4,56
8,89 (350")	4,712	7,539	18,24	35,42	34,95	56,12	34,99	55,87	55,79	104,90	2,84	5,33
10,16 (400")	5,385	8,616	20,86	40,51	39,97	64,16	40,01	63,87	63,82	119,94	3,25	6,10
12,70 (500")	6,731	10,770	26,11	50,68	50,00	80,24	50,05	79,88	79,87	150,01	4,08	7,64
15,24 (600")	8,077	12,923	31,35	60,85	60,03	96,33	60,09	95,89	95,92	180,08	4,91	9,18
17,78 (700")	9,423	15,077	36,60	71,02	70,07	112,42	70,13	111,90	111,97	—	—	10,72
20,32 (800")	10,770	17,231	41,84	81,19	80,10	128,50	80,17	127,91	128,02	—	—	12,27
22,86 (900")	12,116	19,385	47,09	91,36	90,14	144,59	90,21	143,92	144,07	—	—	13,81
25,40 (1000")	13,462	21,539	52,33	101,53	100,17	160,67	100,25	159,93	160,13	—	—	15,35

Тип объектива			Объектив с фиксированным фокусом		
№ модели проекционного объектива			ET-D75LE95 <sup>*1</sup>		
Проекционное отношение <sup>*2</sup>			0,364:1		
Размер проецируемого изображения			Расстояние проецирования (L1)	Расстояние от проектора до экрана	
Диагональ (SD)	Высота (SH)	Ширина (SW)		(L4)	(A1)
1,78 (70")	0,942	1,508	—	—	—
2,03 (80")	1,077	1,723	—	—	—
2,29 (90")	1,212	1,939	—	—	—
2,54 (100")	1,346	2,154	—	—	—
3,05 (120")	1,615	2,585	0,94	-0,13	0,17-0,33
3,81 (150")	2,019	3,231	1,18	0,10	0,24-0,44
5,08 (200")	2,692	4,308	1,56	0,49	0,37-0,63
6,35 (250")	3,365	5,385	1,95	0,87	0,49-0,82
7,62 (300")	4,039	6,462	2,33	1,26	0,62-1,02
8,89 (350")	4,712	7,539	2,72	1,64	0,74-1,21
10,16 (400")	5,385	8,616	3,10	2,03	0,86-1,40
12,70 (500")	6,731	10,770	3,87	2,80	1,11-1,78
15,24 (600")	8,077	12,923	4,64	3,57	1,36-2,16
17,78 (700")	9,423	15,077	—	—	—
20,32 (800")	10,770	17,231	—	—	—
22,86 (900")	12,116	19,385	—	—	—
25,40 (1000")	13,462	21,539	—	—	—

\*1 Когда используется устройство Вариообъектив (модель: ET-D3LEW200), Объектив с фиксированным фокусом (модель: ET-D3LEU100, ET-D75LE95) или Объектив «рыбий глаз» (модель: ET-D3LEF70), проекционное отношение между экраном и проектором отличается от этого отношения для других объективов. Дополнительную информацию см. в разделе «ET-D3LEU100, ET-D3LEW200» (→ стр. 52), «ET-D75LE95» (→ стр. 53) или «ET-D3LEF70» (→ стр. 54).

\*2 Проекционное отношение соответствует значению при проецировании изображения размером 3,81 м (150").

## ■ Если соотношение сторон изображения – 16:9

(Единица измерения: м)

Тип объектива			Вариообъектив											
№ модели проекционного объектива			ET-D3LEW200 <sup>*1</sup>		ET-D3LEW60/ ET-D75LE6		ET-D3LEW10		ET-D75LE10		ET-D3LES20/ ET-D75LE20		ET-D3LET30	
Проекционное отношение <sup>*2</sup>			0,646-0,851:1		0,924-1,10:1		1,26-1,72:1		1,30-1,67:1		1,67-2,41:1		2,40-4,66:1	
Размер проецируемого изображения			Расстояние проецирования (L)											
Диагональ (SD)	Высота (SH)	Ширина (SW)	Мин. (LW)	Макс. (LT)	Мин. (LW)	Макс. (LT)	Мин. (LW)	Макс. (LT)	Мин. (LW)	Макс. (LT)	Мин. (LW)	Макс. (LT)	Мин. (LW)	Макс. (LT)
1,78 (70")	0,872	1,550	—	—	1,40	1,67	1,90	2,62	1,96	2,53	2,53	3,68	3,64	7,14
2,03 (80")	0,996	1,771	—	—	1,61	1,92	2,19	3,00	2,25	2,91	2,91	4,23	4,18	8,18
2,29 (90")	1,121	1,992	—	—	1,82	2,17	2,47	3,39	2,54	3,29	3,28	4,77	4,72	9,23
2,54 (100")	1,245	2,214	—	—	2,03	2,42	2,76	3,78	2,83	3,67	3,65	5,31	5,25	10,28
3,05 (120")	1,494	2,657	—	—	2,44	2,92	3,32	4,56	3,42	4,42	4,40	6,40	6,33	12,37
3,81 (150")	1,868	3,321	—	—	3,07	3,67	4,18	5,72	4,29	5,55	5,52	8,03	7,94	15,51
5,08 (200")	2,491	4,428	2,86	3,77	4,11	4,92	5,60	7,66	5,75	7,44	7,39	10,74	10,63	20,74
6,35 (250")	3,113	5,535	3,60	4,74	5,15	6,17	7,02	9,61	7,21	9,33	9,26	13,46	13,32	25,97
7,62 (300")	3,736	6,641	4,34	5,71	6,19	7,41	8,44	11,55	8,67	11,21	11,13	16,17	16,01	31,20
8,89 (350")	4,358	7,748	5,08	6,68	7,23	8,66	9,86	13,49	10,13	13,10	12,99	18,88	18,70	36,44
10,16 (400")	4,981	8,855	5,82	7,65	8,28	9,91	11,28	15,43	11,59	14,99	14,86	21,60	21,39	41,67
12,70 (500")	6,226	11,069	7,29	9,58	10,36	12,40	14,12	19,32	14,51	18,76	18,60	27,03	26,77	52,13
15,24 (600")	7,472	13,283	8,77	11,52	12,44	14,90	16,96	23,20	17,44	22,54	22,33	32,46	32,15	62,60
17,78 (700")	8,717	15,497	—	—	14,52	17,39	19,81	27,08	20,36	26,31	26,07	37,89	37,53	73,06
20,32 (800")	9,962	17,710	—	—	16,61	19,89	22,65	30,97	23,28	30,09	29,81	43,31	42,92	83,53
22,86 (900")	11,207	19,924	—	—	18,69	22,39	25,49	34,85	26,20	33,86	33,54	48,74	48,30	93,99
25,40 (1000")	12,453	22,138	—	—	20,77	24,88	28,33	38,73	29,12	37,63	37,28	54,17	53,68	104,45

## Глава 2 Приступая к работе — Установка

Тип объектива			Вариообъектив								Объектив с фиксированным фокусом	
№ модели проекционного объектива			ET-D75LE30		ET-D3LET40		ET-D75LE40		ET-D3LET80/ ET-D75LE8		ET-D3LEU100*1	ET-D3LEW50/ ET-D75LE50
Проекционное отношение <sup>2</sup>			2,41-4,66:1		4,61-7,41:1		4,62-7,38:1		7,34-13,8:1		0,370:1	0,695:1
Размер проецируемого изображения			Расстояние проецирования (L)									
Диагональ (SD)	Высота (SH)	Ширина (SW)	Мин. (LW)	Макс. (LT)	Мин. (LW)	Макс. (LT)	Мин. (LW)	Макс. (LT)	Мин. (LW)	Макс. (LT)	Фикс.	Фикс.
1,78 (70")	0,872	1,550	3,66	7,14	7,05	11,39	7,07	11,36	11,16	21,28	—	1,04
2,03 (80")	0,996	1,771	4,20	8,19	8,08	13,04	8,10	13,00	12,81	24,37	—	1,20
2,29 (90")	1,121	1,992	4,74	9,23	9,11	14,70	9,13	14,65	14,46	27,46	—	1,36
2,54 (100")	1,245	2,214	5,28	10,28	10,15	16,35	10,16	16,29	16,11	30,55	—	1,51
3,05 (120")	1,494	2,657	6,35	12,37	12,21	19,66	12,23	19,58	19,41	36,73	—	1,83
3,81 (150")	1,868	3,321	7,97	15,50	15,30	24,61	15,32	24,52	24,36	46,00	—	2,31
5,08 (200")	2,491	4,428	10,67	20,73	20,46	32,88	20,48	32,75	32,61	61,46	1,64	3,10
6,35 (250")	3,113	5,535	13,36	25,96	25,61	41,15	25,64	40,97	40,86	76,91	2,06	3,89
7,62 (300")	3,736	6,641	16,06	31,18	30,77	49,41	30,80	49,20	49,11	92,37	2,49	4,68
8,89 (350")	4,358	7,748	18,75	36,41	35,93	57,68	35,96	57,43	57,35	107,82	2,92	5,48
10,16 (400")	4,981	8,855	21,45	41,64	41,08	65,95	41,12	65,65	65,60	123,28	3,34	6,27
12,70 (500")	6,226	11,069	26,84	52,09	51,40	82,48	51,44	82,11	82,10	154,19	4,19	7,85
15,24 (600")	7,472	13,283	32,23	62,54	61,71	99,01	61,76	98,56	98,60	185,10	5,05	9,44
17,78 (700")	8,717	15,497	37,62	73,00	72,02	115,55	72,08	115,02	115,10	—	—	11,02
20,32 (800")	9,962	17,710	43,01	83,45	82,33	132,08	82,41	131,47	131,59	—	—	12,61
22,86 (900")	11,207	19,924	48,40	93,90	92,65	148,61	92,73	147,92	148,09	—	—	14,19
25,40 (1000")	12,453	22,138	53,79	104,36	102,96	165,15	103,05	164,38	164,59	—	—	15,78

Тип объектива			Объектив с фиксированным фокусом		
№ модели проекционного объектива			ET-D75LE95*1		
Проекционное отношение <sup>2</sup>			0,364:1		
Размер проецируемого изображения			Расстояние проецирования (L1)	Расстояние от проектора до экрана	
Диагональ (SD)	Высота (SH)	Ширина (SW)		(L4)	(A1)
1,78 (70")	0,872	1,550	—	—	—
2,03 (80")	0,996	1,771	—	—	—
2,29 (90")	1,121	1,992	—	—	—
2,54 (100")	1,245	2,214	—	—	—
3,05 (120")	1,494	2,657	0,97	-0,10	0,18-0,43
3,81 (150")	1,868	3,321	1,21	0,14	0,26-0,56
5,08 (200")	2,491	4,428	1,60	0,53	0,38-0,79
6,35 (250")	3,113	5,535	2,00	0,93	0,51-1,02
7,62 (300")	3,736	6,641	2,39	1,32	0,64-1,25
8,89 (350")	4,358	7,748	2,79	1,72	0,77-1,49
10,16 (400")	4,981	8,855	3,19	2,11	0,89-1,72
12,70 (500")	6,226	11,069	3,98	2,91	1,15-2,18
15,24 (600")	7,472	13,283	4,77	3,70	1,40-2,64
17,78 (700")	8,717	15,497	—	—	—
20,32 (800")	9,962	17,710	—	—	—
22,86 (900")	11,207	19,924	—	—	—
25,40 (1000")	12,453	22,138	—	—	—

\*1 Когда используется устройство Вариообъектив (модель: ET-D3LEW200), Объектив с фиксированным фокусом (модель: ET-D3LEU100, ET-D75LE95) или Объектив «рыбий глаз» (модель: ET-D3LEF70), проекционное отношение между экраном и проектором отличается от этого отношения для других объективов. Дополнительную информацию см. в разделе «ET-D3LEU100, ET-D3LEW200» (➔ стр. 52), «ET-D75LE95» (➔ стр. 53) или «ET-D3LEF70» (➔ стр. 54).

\*2 Проекционное отношение соответствует значению при проецировании изображения размером 3,81 м (150").

## ■ Если соотношение сторон изображения – 4:3

(Единица измерения: м)

Тип объектива			Вариообъектив											
№ модели проекционного объектива			ET-D3LEW200 <sup>1</sup>		ET-D3LEW60/ ET-D75LE6		ET-D3LEW10		ET-D75LE10		ET-D3LES20/ ET-D75LE20		ET-D3LET30	
Проекционное отношение <sup>2</sup>			0,778-1,02:1		1,12-1,32:1		1,52-2,07:1		1,56-2,01:1		2,00-2,90:1		2,88-5,61:1	
Размер проецируемого изображения			Расстояние проецирования (L)											
Диагональ (SD)	Высота (SH)	Ширина (SW)	Мин. (LW)	Макс. (LT)	Мин. (LW)	Макс. (LT)	Мин. (LW)	Макс. (LT)	Мин. (LW)	Макс. (LT)	Мин. (LW)	Макс. (LT)	Мин. (LW)	Макс. (LT)
1,78 (70")	1,067	1,422	—	—	1,55	1,85	2,10	2,89	2,17	2,80	2,80	4,07	4,02	7,88
2,03 (80")	1,219	1,626	—	—	1,78	2,13	2,42	3,32	2,49	3,22	3,21	4,67	4,61	9,03
2,29 (90")	1,372	1,829	—	—	2,01	2,40	2,73	3,75	2,81	3,63	3,62	5,27	5,21	10,18
2,54 (100")	1,524	2,032	—	—	2,24	2,68	3,04	4,18	3,13	4,05	4,03	5,86	5,80	11,34
3,05 (120")	1,829	2,438	—	—	2,70	3,22	3,67	5,03	3,77	4,88	4,86	7,06	6,99	13,64
3,81 (150")	2,286	3,048	—	—	3,38	4,05	4,61	6,31	4,74	6,13	6,09	8,85	8,76	17,10
5,08 (200")	3,048	4,064	3,16	4,16	4,53	5,42	6,17	8,45	6,35	8,21	8,15	11,84	11,73	22,86
6,35 (250")	3,810	5,080	3,97	5,23	5,68	6,80	7,74	10,59	7,96	10,28	10,20	14,83	14,69	28,63
7,62 (300")	4,572	6,096	4,79	6,30	6,83	8,17	9,30	12,73	9,56	12,36	12,26	17,82	17,65	34,39
8,89 (350")	5,334	7,112	5,60	7,37	7,97	9,55	10,87	14,87	11,17	14,44	14,32	20,81	20,61	40,15
10,16 (400")	6,096	8,128	6,42	8,43	9,12	10,92	12,43	17,01	12,78	16,52	16,38	23,80	23,58	45,91
12,70 (500")	7,620	10,160	8,05	10,57	11,41	13,67	15,56	21,29	16,00	20,68	20,49	29,78	29,50	57,44
15,24 (600")	9,144	12,192	9,67	12,70	13,71	16,42	18,69	25,56	19,21	24,83	24,61	35,76	35,43	68,97
17,78 (700")	10,668	14,224	—	—	16,00	19,17	21,82	29,84	22,43	28,99	28,72	41,74	41,36	80,49
20,32 (800")	12,192	16,256	—	—	18,30	21,92	24,95	34,12	25,65	33,15	32,84	47,72	47,28	92,02
22,86 (900")	13,716	18,288	—	—	20,59	24,66	28,09	38,40	28,86	37,31	36,95	53,70	53,21	103,54
25,40 (1000")	15,240	20,320	—	—	22,89	27,41	31,22	42,67	32,08	41,46	41,07	59,68	59,13	115,03

Тип объектива			Вариообъектив								Объектив с фиксированным фокусом	
№ модели проекционного объектива			ET-D75LE30		ET-D3LET40		ET-D75LE40		ET-D3LET80/ ET-D75LE8		ET-D3LEU100 <sup>1</sup>	ET-D3LEW50/ ET-D75LE50
Проекционное отношение <sup>2</sup>			2,89-5,60:1		5,54-8,90:1		5,55-8,86:1		8,82-16,6:1		0,446:1	0,836:1
Размер проецируемого изображения			Расстояние проецирования (L)									
Диагональ (SD)	Высота (SH)	Ширина (SW)	Мин. (LW)	Макс. (LT)	Мин. (LW)	Макс. (LT)	Мин. (LW)	Макс. (LT)	Мин. (LW)	Макс. (LT)	Фикс.	Фикс.
1,78 (70")	1,067	1,422	4,04	7,88	7,78	12,56	7,80	12,52	12,33	23,47	—	1,15
2,03 (80")	1,219	1,626	4,64	9,03	8,92	14,38	8,94	14,34	14,15	26,88	—	1,33
2,29 (90")	1,372	1,829	5,23	10,19	10,06	16,20	10,07	16,15	15,97	30,28	—	1,50
2,54 (100")	1,524	2,032	5,82	11,34	11,19	18,03	11,21	17,96	17,78	33,69	—	1,67
3,05 (120")	1,829	2,438	7,01	13,64	13,46	21,67	13,48	21,59	21,42	40,50	—	2,02
3,81 (150")	2,286	3,048	8,79	17,09	16,87	27,13	16,89	27,02	26,87	50,71	—	2,55
5,08 (200")	3,048	4,064	11,76	22,85	22,55	36,24	22,58	36,09	35,96	67,73	1,81	3,42
6,35 (250")	3,810	5,080	14,73	28,61	28,23	45,34	28,26	45,15	45,04	84,75	2,28	4,29
7,62 (300")	4,572	6,096	17,70	34,36	33,91	54,45	33,94	54,21	54,13	101,78	2,75	5,17
8,89 (350")	5,334	7,112	20,67	40,12	39,59	63,55	39,63	63,27	63,21	118,80	3,22	6,04
10,16 (400")	6,096	8,128	23,63	45,88	45,27	72,66	45,31	72,33	72,30	135,82	3,69	6,91
12,70 (500")	7,620	10,160	29,57	57,39	56,63	90,87	56,68	90,45	90,47	169,87	4,63	8,66
15,24 (600")	9,144	12,192	35,51	68,91	67,99	109,08	68,05	108,58	108,64	203,91	5,56	10,40
17,78 (700")	10,668	14,224	41,45	80,42	79,35	127,29	79,41	126,70	126,81	—	—	12,15
20,32 (800")	12,192	16,256	47,38	91,93	90,70	145,50	90,78	144,82	144,98	—	—	13,90
22,86 (900")	13,716	18,288	53,32	103,45	102,06	163,71	102,15	162,95	163,15	—	—	15,64
25,40 (1000")	15,240	20,320	59,26	114,96	113,42	181,92	113,52	181,07	181,33	—	—	17,39

Тип объектива			Объектив с фиксированным фокусом		
№ модели проекционного объектива			ET-D75LE95*1		
Проекционное отношение*2			0,436:1		
Размер проецируемого изображения			Расстояние проецирования (L1)	Расстояние от проектора до экрана	
Диагональ (SD)	Высота (SH)	Ширина (SW)		(L4)	(A1)
1,78 (70")	1,067	1,422	—	—	—
2,03 (80")	1,219	1,626	—	—	—
2,29 (90")	1,372	1,829	—	—	—
2,54 (100")	1,524	2,032	—	—	—
3,05 (120")	1,829	2,438	1,07	-0,01	0,21-0,39
3,81 (150")	2,286	3,048	1,33	0,26	0,29-0,52
5,08 (200")	3,048	4,064	1,76	0,69	0,43-0,74
6,35 (250")	3,810	5,080	2,20	1,13	0,57-0,95
7,62 (300")	4,572	6,096	2,64	1,56	0,71-1,17
8,89 (350")	5,334	7,112	3,07	2,00	0,85-1,38
10,16 (400")	6,096	8,128	3,51	2,43	0,99-1,60
12,70 (500")	7,620	10,160	4,38	3,31	1,27-2,03
15,24 (600")	9,144	12,192	5,25	4,18	1,55-2,46
17,78 (700")	10,668	14,224	—	—	—
20,32 (800")	12,192	16,256	—	—	—
22,86 (900")	13,716	18,288	—	—	—
25,40 (1000")	15,240	20,320	—	—	—

\*1 Когда используется устройство Вариообъектив (модель: ET-D3LEW200), Объектив с фиксированным фокусом (модель: ET-D3LEU100, ET-D75LE95) или Объектив «рыбий глаз» (модель: ET-D3LEF70), проекционное отношение между экраном и проектором отличается от этого отношения для других объективов. Дополнительную информацию см. в разделе «ET-D3LEU100, ET-D3LEW200» (➔ стр. 52), «ET-D75LE95» (➔ стр. 53) или «ET-D3LEF70» (➔ стр. 54).

\*2 Проекционное отношение соответствует значению при проецировании изображения размером 3,81 м (150").

### Формула расчета расстояния проецирования для проекционного объектива

Чтобы использовать размер проецируемого изображения, не указанный в данном руководстве, выясните размер экрана SD (m) и используйте соответствующую формулу для расчета расстояния проецирования. Единица измерения всех формул - м. (Значения, полученные в результате вычисления по следующим формулам, содержат небольшую ошибку.)

При расчете расстояния проецирования с использованием указанного размера изображения (значение в дюймах) умножьте значение в дюймах на 0,0254 и подставьте его вместо SD в формулу для расчета расстояния проецирования.

#### ■ Вариообъектив

№ модели проекционного объектива	Проекционное отношение	Соотношение сторон	Формула расчета расстояния проецирования (L)	
			Мин. (LW)	Макс. (LT)
ET-D3LEW200	0,645 - 0,850:1	16:10	= 0,5665 x SD - 0,1001	= 0,7425 x SD - 0,1076
	0,646 - 0,851:1	16:9	= 0,5823 x SD - 0,1001	= 0,7632 x SD - 0,1076
	0,778 - 1,02:1	4:3	= 0,6414 x SD - 0,1001	= 0,8406 x SD - 0,1076
ET-D3LEW60/ ET-D75LE6	0,924 - 1,10:1	16:10	= 0,7979 x SD - 0,0566	= 0,9559 x SD - 0,0736
	0,924 - 1,10:1	16:9	= 0,8201 x SD - 0,0566	= 0,9825 x SD - 0,0736
	1,12 - 1,32:1	4:3	= 0,9032 x SD - 0,0566	= 1,0822 x SD - 0,0736
ET-D3LEW10	1,26 - 1,72:1	16:10	= 1,0886 x SD - 0,0867	= 1,4876 x SD - 0,1025
	1,26 - 1,72:1	16:9	= 1,1188 x SD - 0,0867	= 1,5290 x SD - 0,1025
	1,52 - 2,07:1	4:3	= 1,2324 x SD - 0,0867	= 1,6841 x SD - 0,1025
ET-D75LE10	1,30 - 1,67:1	16:10	= 1,1186 x SD - 0,0857	= 1,4458 x SD - 0,1085
	1,30 - 1,67:1	16:9	= 1,1497 x SD - 0,0857	= 1,4860 x SD - 0,1085
	1,56 - 2,01:1	4:3	= 1,2663 x SD - 0,0857	= 1,6367 x SD - 0,1085
ET-D3LES20/ ET-D75LE20	1,67 - 2,41:1	16:10	= 1,4312 x SD - 0,0832	= 2,0795 x SD - 0,1162
	1,67 - 2,41:1	16:9	= 1,4709 x SD - 0,0832	= 2,1373 x SD - 0,1162
	2,00 - 2,90:1	4:3	= 1,6202 x SD - 0,0832	= 2,3542 x SD - 0,1162
ET-D3LET30	2,40 - 4,66:1	16:10	= 2,0609 x SD - 0,1261	= 4,0084 x SD - 0,1892
	2,40 - 4,66:1	16:9	= 2,1182 x SD - 0,1261	= 4,1198 x SD - 0,1892
	2,88 - 5,61:1	4:3	= 2,3331 x SD - 0,1261	= 4,5378 x SD - 0,1892
ET-D75LE30	2,40 - 4,66:1	16:10	= 2,0647 x SD - 0,1131	= 4,0041 x SD - 0,1765
	2,41 - 4,66:1	16:9	= 2,1221 x SD - 0,1131	= 4,1155 x SD - 0,1765
	2,89 - 5,60:1	4:3	= 2,3374 x SD - 0,1131	= 4,5330 x SD - 0,1765
ET-D3LET40	4,61 - 7,41:1	16:10	= 3,9505 x SD - 0,1673	= 6,3330 x SD - 0,1846
	4,61 - 7,41:1	16:9	= 4,0601 x SD - 0,1673	= 6,5091 x SD - 0,1846
	5,54 - 8,90:1	4:3	= 4,4720 x SD - 0,1673	= 7,1694 x SD - 0,1846
ET-D75LE40	4,62 - 7,38:1	16:10	= 3,9532 x SD - 0,1577	= 6,3027 x SD - 0,1615
	4,62 - 7,38:1	16:9	= 4,0631 x SD - 0,1577	= 6,4779 x SD - 0,1615
	5,55 - 8,86:1	4:3	= 4,4754 x SD - 0,1577	= 7,1351 x SD - 0,1615
ET-D3LET80/ ET-D75LE8	7,34 - 13,8:1	16:10	= 6,3193 x SD - 0,3862	= 11,8400 x SD - 0,3598
	7,34 - 13,8:1	16:9	= 6,4950 x SD - 0,3862	= 12,1692 x SD - 0,3598
	8,82 - 16,6:1	4:3	= 7,1540 x SD - 0,3862	= 13,4039 x SD - 0,3598

#### ■ Объектив с фиксированным фокусом

№ модели проекционного объектива	Проекционное отношение	Соотношение сторон	Формула расчета расстояния проецирования (L)
ET-D3LEU100	0,370:1	16:10	= 0,3264 x SD - 0,0664
	0,370:1	16:9	= 0,3355 x SD - 0,0664
	0,446:1	4:3	= 0,3695 x SD - 0,0664
ET-D3LEW50/ ET-D75LE50	0,694:1	16:10	= 0,6072 x SD - 0,0713
	0,695:1	16:9	= 0,6240 x SD - 0,0713
	0,836:1	4:3	= 0,6873 x SD - 0,0713

№ модели проекционного объектива	Проекционное отношение	Соотношение сторон	Формула расчета расстояния проецирования (L1)	Формула расстояния (A1) от проектора до экрана	
				Мин.	Макс.
ET-D75LE95	0,364:1	16:10	$= 0,303 \times SD + 0,020$	$= 0,184 \times SH - 0,128$	$= 0,283 \times SH - 0,128$
	0,364:1	16:9	$= 0,312 \times SD + 0,020$	$= 0,205 \times SH - 0,128$	$= 0,370 \times SH - 0,128$
	0,436:1	4:3	$= 0,343 \times SD + 0,020$	$= 0,184 \times SH - 0,128$	$= 0,283 \times SH - 0,128$

## Регулировка регулируемых ножек

Установите проектор на плоскую поверхность так, чтобы передняя часть проектора находилась параллельно поверхности экрана и экран проекции был прямоугольный.

Если экран наклонен вниз, выдвиньте передние регулируемые ножки так, чтобы проецируемое изображение стало прямоугольным. Регулируемые ножки также можно использовать для регулировки проектора до уровня, когда он наклонен в горизонтальное положение.

Регулируемые ножки удлиняются при вращении их в направлении, указанном на рисунке. При вращении в противоположном направлении они возвращаются в первоначальное положение.

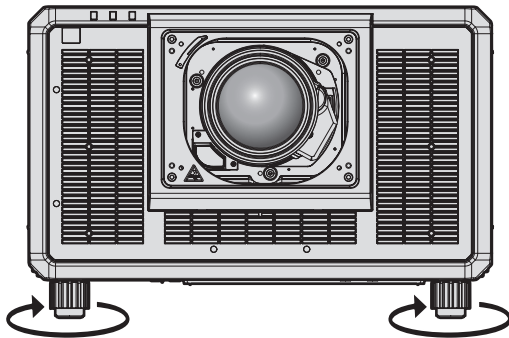

### Максимальный диапазон настройки

Регулируемые ножки: 20 mm (25/32") каждая

### Внимание

- Будьте осторожны, чтобы во время регулировки регулируемых ножек при включенном источнике света не блокировать руками или какими-либо предметами вентиляционные отверстия забора и выхода воздуха. (➔ стр. 40)

### Примечание

- Регулируемые ножки, которые необходимо отрегулировать, могут различаться в зависимости от используемого проекционного объектива. Регулируйте регулируемые ножки при просмотре изображения.



## Прикручивание/извлечение проекционного объектива (дополнительно)

Перед заменой или извлечением проекционного объектива установите его в исходное положение.  
(➔ стр. 97)

### Внимание

- Устанавливайте проекционный объектив после выключения питания проектора.
- Не прикасайтесь к электрическим контактам проекционного объектива. Пыль и грязь могут ухудшить контакт.
- Не прикасайтесь к поверхности проекционного объектива голыми руками.
- Перед прикручиванием проекционного объектива снимите крышку объектива, прикрепленную к нему.
- Не прикасайтесь к другим поверхностям, кроме указанных в разделе «Регулировка оправы объектива, когда фокус не сбалансирован» (➔ стр. 101), когда проекционный объектив снят. Прикосновение в области вокруг кронштейна проекционного объектива внутри проектора может привести к неисправности.
- Не присоединяйте Объектив с фиксированным фокусом (модель: ET-D75LE5 (производство прекращено)) к проектору. Ошибочное присоединение приведет к неисправности проектора.
- Компания Panasonic Connect Co., Ltd. не несет ответственности за какие-либо повреждения или неисправности продукта, возникшие в результате использования проекционных объективов, изготовленных не компанией Panasonic Connect Co., Ltd. Используйте только указанные проекционные объективы.

### Примечание

- Меры предосторожности при эксплуатации объектива отличаются для устройства Объектив с фиксированным фокусом (модель: ET-D75LE95). Для получения дополнительной информации см. документ Инструкции по эксплуатации для ET-D75LE95.
- В случае использования Вариообъектив (модель: ET-D3LEW200) или Объектив с фиксированным фокусом (модель: ET-D3LEU100) рекомендуется также использовать Фиксированное крепление объектива (модель: ET-PLF20).
- В случае использования Объектив «рыбий глаз» (модель: ET-D3LEF70) рекомендуется также использовать Фиксированное крепление объектива (модель: ET-PLF10).
- Сведения о процедуре настройки фокуса, увеличения и смещения объектива после прикрепления объектива проектора см. в разделе «Регулировка фокуса, увеличения и смещения объектива» (➔ стр. 91).
- Сведения о процедуре настройки баланса фокуса в центре и на краях проецируемого изображения при использовании следующего проекционного объектива см. в разделе «Регулировка баланса фокуса» (➔ стр. 92).
  - Вариообъектив (модель: ET-D3LEW10, ET-D3LEW60, ET-D3LEW200, ET-D75LE6)
  - Объектив с фиксированным фокусом (модель: ET-D3LEW50, ET-D3LEU100, ET-D75LE50, ET-D75LE95)
  - Объектив «рыбий глаз» (модель: ET-D3LEF70)
- Порядок регулировки баланса фокуса между верхним, нижним, левым и правым краями проецируемого изображения см. в разделе «Регулировка оправы объектива, когда фокус не сбалансирован» (➔ стр. 101).

## Прикручивание проекционного объектива

Прикрутите проекционный объектив, выполнив следующие действия. Начните с шага 3), когда крышка отверстия линзы уже снята.



Рис. 1



Рис. 2

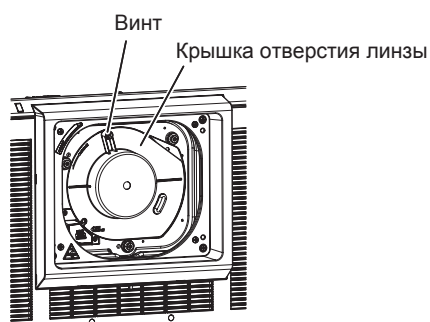

Рис. 3

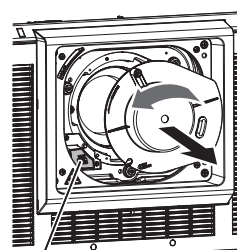

Рис. 4

- 1) Ослабьте винт крепления крышки отверстия линзы. (Рис. 1)
  - С помощью крестообразной отвертки поворачивайте винт крепления крышки отверстия линзы против часовой стрелки до тех пор, пока он не начнет легко проворачиваться.
- 2) Снимите крышку отверстия линзы. (Рис. 2)
  - Удерживая нажатой кнопку отсоединения объектива, поверните крышку отверстия линзы против часовой стрелки таким образом, чтобы метка на крышке отверстия линзы (○) оказалась совмещена с меткой на проекторе (○ слева от LOCK).
- 3) Вставьте проекционный объектив, выровняв метку на нем (оранжевую) с меткой на проекторе (○ слева от LOCK), и поверните объектив по часовой стрелке до щелчка. (Рис. 3)
- 4) Закрепите проекционный объектив с помощью прилагаемого винта крепления объектива. (Рис. 4)
  - Закрепите его, ввернув с помощью крестообразной отвертки винт в отверстие для винта А справа от метки проекционного объектива (оранжевой).
  - Некоторые проекционные объективы могут не иметь отверстия А для крепления проекционного объектива.

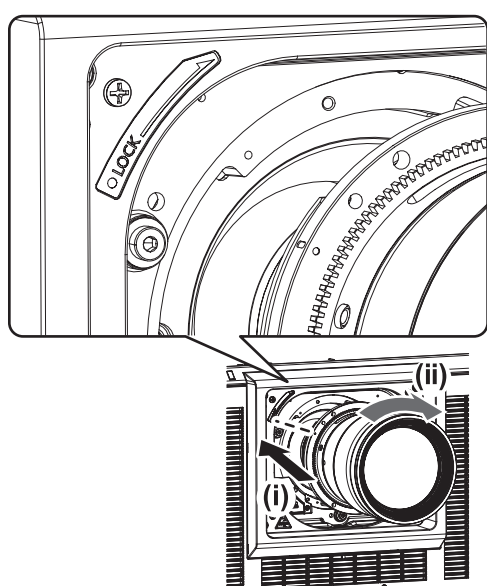
### Внимание

- Поверните проекционный объектив против часовой стрелки, чтобы удостовериться в том, что он не выходит.
- Храните снятую крышку отверстия линзы в надежном месте.

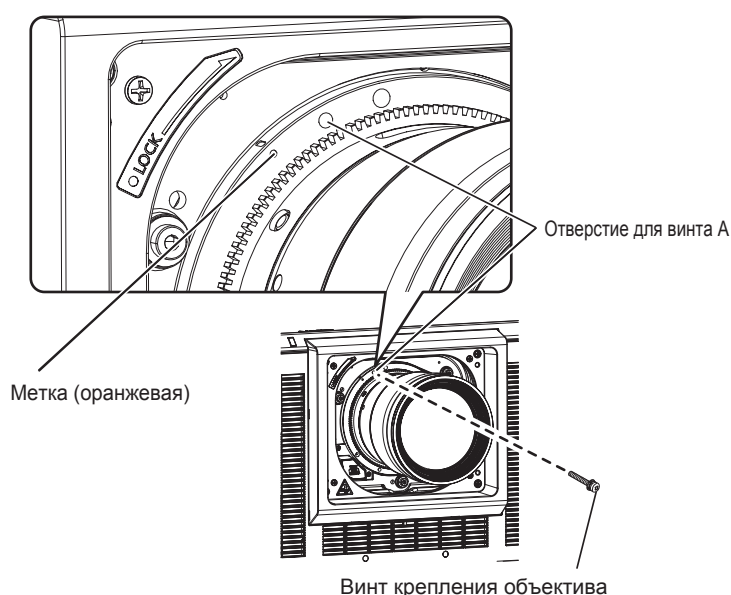
- После прикручивания проекционного объектива включите проектор и подтвердите настройку [ТИП ОБЪЕКТИВА]. Измените настройку, если выбранный тип отличается от проекционного объектива, прикрепленного к проектору. (➔ стр. 95)  
Продолжите выполнение калибровки объектива после подтверждения настройки [ТИП ОБЪЕКТИВА]. (➔ стр. 96)

### Извлечение проекционного объектива

Извлеките проекционный объектив, выполнив следующие действия.



Рис. 1



Рис. 2

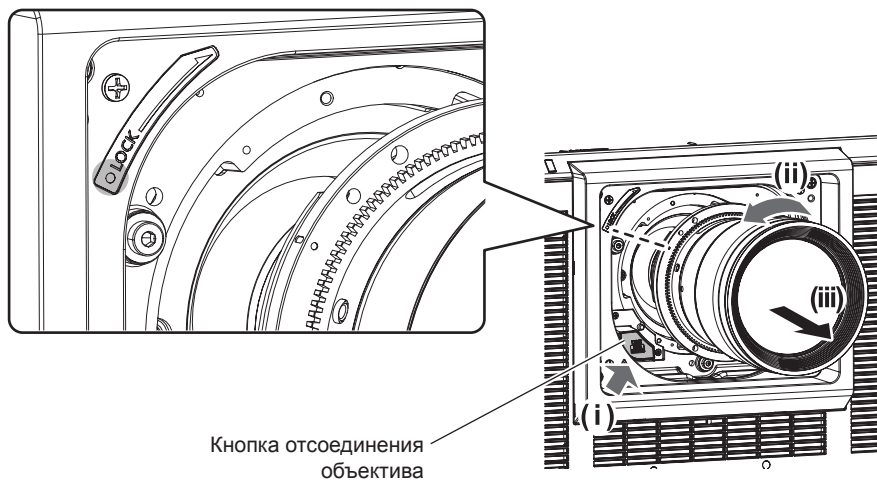

Рис. 3

#### 1) Снимите винт крепления объектива.

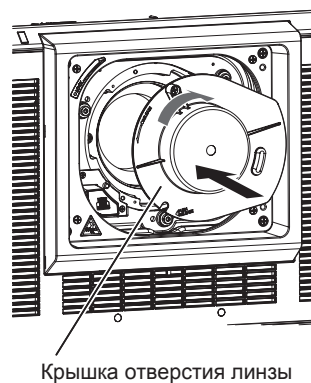
- Используйте крестообразную отвертку для снятия первого винта справа от метки на проекционном объективе (оранжевой).

#### 2) Удерживая нажатой кнопку отсоединения объектива, поверните проекционный объектив против часовой стрелки и снимите его. (Рис. 1)

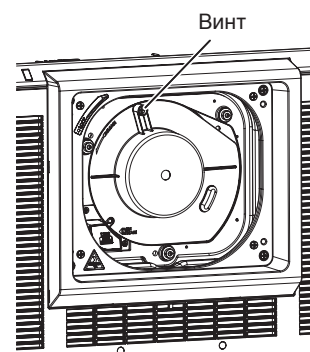
- Поверните проекционный объектив против часовой стрелки таким образом, чтобы метка на проекционном объективе (оранжевая) оказалась совмещена с меткой на проекторе (○ слева от LOCK).
- Перейдите к шагу 3) при переноске или хранении проектора.

#### 3) Прикрепите крышку отверстия линзы из комплекта поставки. (Рис. 2)

- Вставьте крышку отверстия линзы, выровняв метку на ней (○) с меткой на проекторе (○ слева от LOCK), и поверните объектив по часовой стрелке до щелчка.

#### 4) Закрепите крышку отверстия линзы. (Рис. 3)

- С помощью крестообразной отвертки затяните винт крепления крышки отверстия линзы.

### Примечание

- Некоторые проекционные объективы могут не иметь отверстия для крепления проекционного объектива.

### Внимание

- Храните снятый проекционный объектив в местах, не подверженных вибрациям и ударам.
- Храните снятый винт крепления объектива в надежном месте.

# Подключение

## Перед подключением

- Перед подключением внимательно прочтите инструкции по эксплуатации внешнего устройства, которое будете подключать.
- Перед подключением кабелей выключите питание всех устройств.
- Подключите кабели, придерживаясь следующих инструкций. Их несоблюдение может привести к неисправности.
  - При подключении кабеля к устройству, подключенному к проектору, или к самому проектору дотроньтесь до ближайшего металлического предмета, чтобы снять статическое электричество с тела перед выполнением работ.
  - Не используйте чрезмерно длинные кабели для соединения устройства с проектором или корпусом проектора. Чем длиннее кабель, тем больше он подвержен воздействию помех. Так как при использовании кабеля в намотанном состоянии возникает эффект антенны, то он становится более подвержен помехам.
  - При подключении кабелей вначале подключите GND, затем вставьте разъем для подключения устройства без перекоса.
- Приобретите любой соединительный кабель, необходимый для подключения внешнего устройства к системе, который не входит в комплект поставки устройства и не доступен дополнительно.
- Установите Интерфейсную плату, которая необходима для подключения видеоборудования к проектору, в гнездо заранее.  
Рекомендуется обращаться к квалифицированному техническому специалисту для установки и замены дополнительной Интерфейсной платы. Неисправность может произойти из-за статического электричества. Обратитесь к дилеру.  
Подробнее об установке Интерфейсной платы см. в разделе «Установка Интерфейсной платы (дополнительно)» (➔ стр. 352).
- Проектор несовместим с некоторыми моделями компьютеров или графическими картами.
- При установке проектора вдали от видеоборудования используйте для подключения выдвижное устройство и пр. Проектор может отображать изображение неправильно, если он подключен напрямую через длинный кабель.
- Для получения дополнительной информации о типах видеосигналов, которые можно использовать с проектором, см. раздел «Список совместимых сигналов» (➔ стр. 338).

## Пример подключения: аудио-/видеоборудование

### Для разъема <HDMI IN>

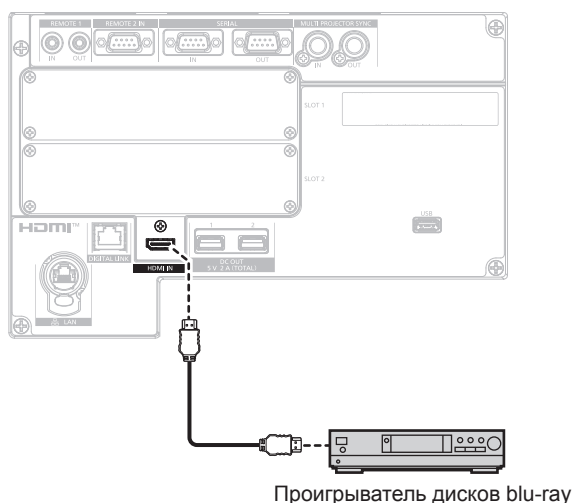

### Примечание

- Переключение параметра в меню [НАСТРОЙКИ ЭКРАНА] → [HDMI IN] → [ВЫБОР EDID] может потребоваться в зависимости от подключенного внешнего устройства при входном сигнале HDMI.

- В качестве кабеля HDMI используйте кабель HDMI High Speed, который соответствует стандартам HDMI. Однако если подается следующий видеосигнал в формате 4K, который превышает поддерживаемую скорость передачи кабеля HDMI High Speed, используйте кабель HDMI, поддерживающий высокоскоростную передачу на скорости 18 Gbps, например кабель с проверкой подлинности Premium HDMI.
  - Видеосигнал с высококачественной глубиной цвета и градацией, такой как 3840 x 2160/60p 4:2:2/36 бит или 3840 x 2160/60p 4:4:4/24 бит
 Изображения могут быть искажены или могут не проецироваться, если подается видеосигнал, превышающий поддерживаемую скорость передачи кабеля HDMI.
- Разъем <HDMI IN> проектора может быть подключен к внешнему устройству с разъемом DVI-D с помощью кабеля-переходника HDMI/DVI. Однако при этом некоторые внешние устройства могут проецировать изображения некорректно или работать неправильно.
- Проектор не поддерживает VIERA Link (HDMI) и HDMI CEC (Consumer Electronics Control).

### Для разъемов <HDMI IN 1>/<HDMI IN 2> и разъемов <HDMI IN 3>/<HDMI IN 4> Интерфейсной платы

Это пример, когда дополнительный Интерфейсная плата для входа HDMI 2 (модель: ET-MDNHM10) установлен в <SLOT 1>.

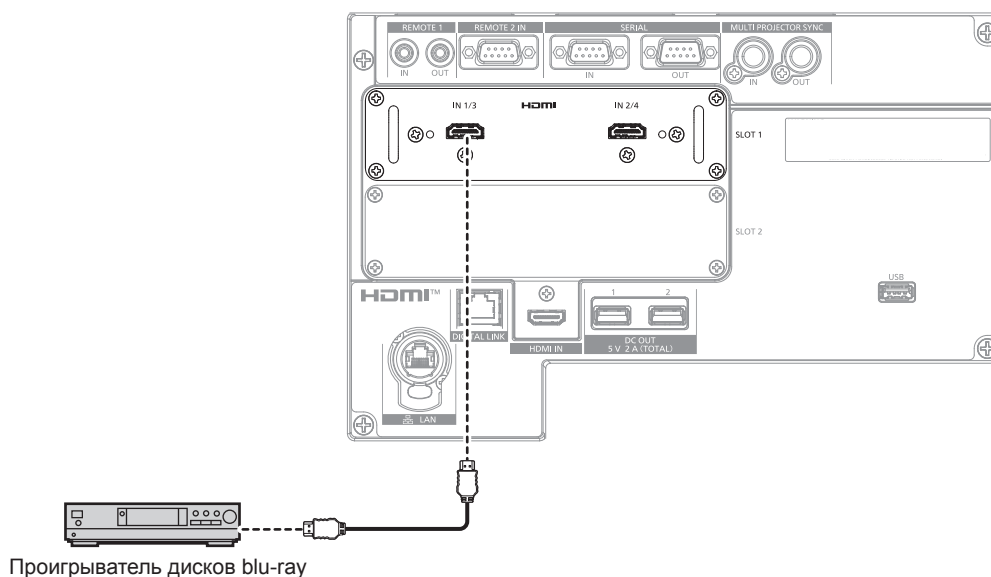

### Примечание

- В качестве кабеля HDMI используйте кабель HDMI High Speed, который соответствует стандартам HDMI. Однако если подается следующий видеосигнал в формате 4K, который превышает поддерживаемую скорость передачи кабеля HDMI High Speed, используйте кабель HDMI, поддерживающий высокоскоростную передачу на скорости 18 Gbps, например кабель с проверкой подлинности Premium HDMI.
  - Видеосигнал с высококачественной глубиной цвета и градацией, такой как 3840 x 2160/60p 4:2:2/36 бит или 3840 x 2160/60p 4:4:4/24 бит
 Изображения могут быть искажены или могут не проецироваться, если подается видеосигнал, превышающий поддерживаемую скорость передачи кабеля HDMI.
- Настройка меню [НАСТРОЙКИ ЭКРАНА] → [SLOT IN] требуется в зависимости от подключенного внешнего устройства или входного сигнала.
  - Настройка меню [НАСТРОЙКИ ЭКРАНА] → [SLOT IN] → [СОЕДИНЕНИЕ HDMI] требуется при подаче двухканального сигнала или четырехканального сигнала.
- Разъемы <HDMI IN 1>/<HDMI IN 2>/<HDMI IN 3>/<HDMI IN 4> могут быть подключены к внешнему устройству с разъемом DVI-D с помощью кабеля-переходника HDMI/DVI. Однако при этом некоторые внешние устройства могут проецировать изображение некорректно или работать неправильно.
- При выполнении одновременного входа изображения в формате 4K (разрешение 3 840 x 2 160 или 4 096 x 2 160) с использованием элемента Интерфейсная плата для входа HDMI 2 (модель: ET-MDNHM10) необходимо, чтобы микропрограммное обеспечение элемента Интерфейсная плата для входа HDMI 2 было версии 2.00 или позже. Если оно более ранней версии, чем 2.00, одновременный вход не будет выполняться даже при подаче соответствующего сигнала. Проконсультируйтесь с дилером касательно обновления до последней версии микропрограммного обеспечения.
  - Для получения дополнительной информации о том, как проверить версию микропрограммного обеспечения, см. раздел «Как проверить версию микропрограммного обеспечения Интерфейсной платы (дополнительно)» (➔ стр. 45).
- Проектор не поддерживает VIERA Link (HDMI) и HDMI CEC (Consumer Electronics Control).

## Для разъемов <DVI-D IN 1>/<DVI-D IN 2> и разъемов <DVI-D IN 3>/<DVI-D IN 4> Интерфейсной платы

Это пример, когда дополнительный Интерфейсная плата для входа DVI-D 2 (модель: ET-MDNDV10) установлен в <SLOT 1>.

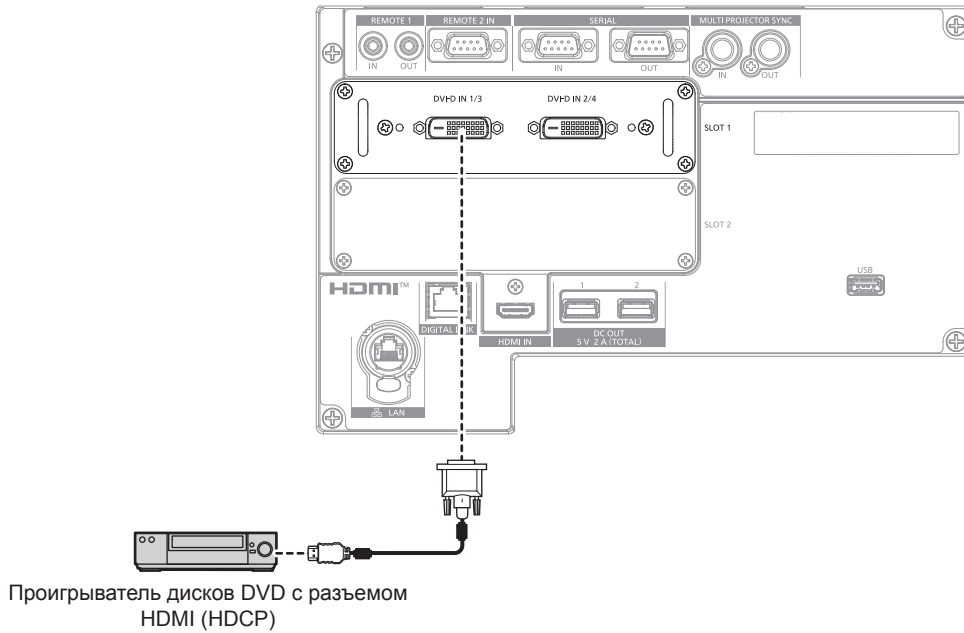

### Примечание

- Настройка меню [НАСТРОЙКИ ЭКРАНА] → [SLOT IN] требуется в зависимости от подключенного внешнего устройства или входного сигнала.  
Настройка меню [НАСТРОЙКИ ЭКРАНА] → [SLOT IN] → [СОЕДИНЕНИЕ DVI-D] требуется при подаче двухканального сигнала или четырехканального сигнала.
- Разъемы <DVI-D IN 1>/<DVI-D IN 2>/<DVI-D IN 3>/<DVI-D IN 4> можно подключить к устройству, совместимому с HDMI и DVI-D. Однако некоторые внешние устройства могут не проецировать изображения надлежащим образом, например не отображать изображение.
- Разъемы <DVI-D IN 1>/<DVI-D IN 2> и <DVI-D IN 3>/<DVI-D IN 4> поддерживают одинарное соединение DVI 1.0. Они не поддерживают двойное соединение DVI 1.0.

## Для разъемов <SDI 1 IN>/<SDI 2 IN/1 OUT>/<SDI 3 IN>/<SDI 4 IN/3 OUT> Интерфейсной платы

Это пример, когда дополнительный Интерфейсная плата для 12G-SDI (модель: ET-MDN12G10) установлен в <SLOT 1>.

Совместимое с выходом сигнала 12G-SDI устройство

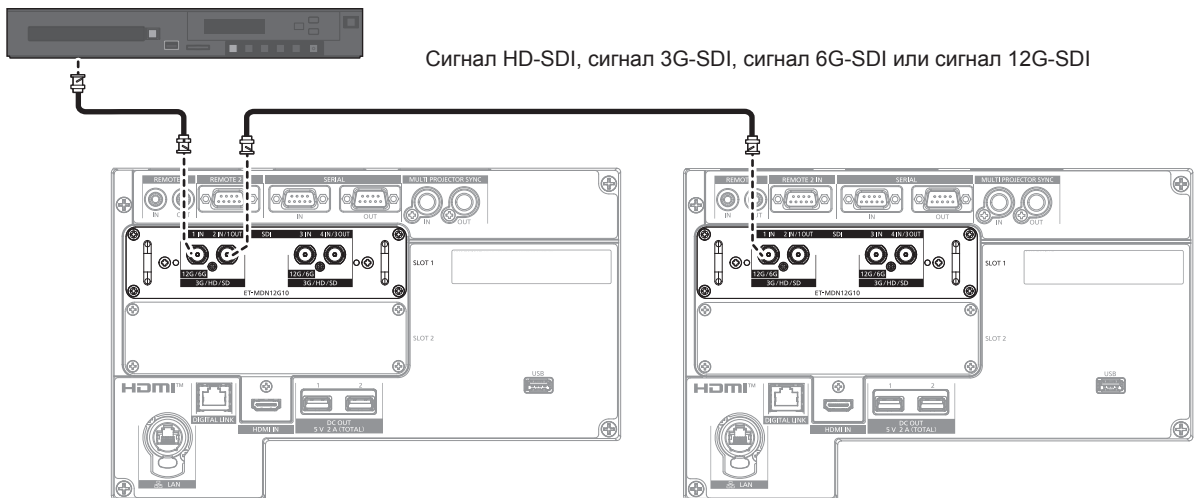

**Примечание**

- Чтобы изображение передавалось корректно, используйте кабель подключения 5C-FB или выше (такой как 5C-FB или 7C-FB), Belden 1694A или выше, либо L-5.5CUHD производства Canare Electric Co., Ltd. Ниже указана максимальная длина кабеля, которую можно использовать. Однако эта максимальная длина кабеля является приблизительной рекомендацией и не гарантирует расстояния передачи.
  - Сигнал HD-SDI, сигнал 3G-SDI: 150 м (492'2")
  - Сигнал 6G-SDI: 80 м (262'6") (при использовании L-5.5CUHD длина кабеля должна составлять 110 м (360'11").)
  - Для сигнала 12G-SDI длина кабеля будет отличаться в зависимости от настройки параметра в меню [НАСТРОЙКИ ЭКРАНА] → [SLOT IN] → [РЕЖИМ SDI].
    - Когда для параметра [РЕЖИМ SDI] установлено значение : [ВХОД]: 50 м (164'1") (при использовании L-5.5CUHD длина кабеля должна составлять 100 м (328'1").)
    - Когда для параметра [РЕЖИМ SDI] установлено значение : [ВЫХОД]: 50 м (164'1") (при использовании L-5.5CUHD длина кабеля должна составлять 90 м (295'3").)
- Когда в меню [НАСТРОЙКИ ЭКРАНА] → [SLOT IN] → [РЕЖИМ SDI] установлено значение [ВЫХОД], прикрепите оконечный резистор (75 Ω) к разъему, к которому не подключено устройство, в качестве назначения выхода.
- Используйте разъем BNC, совместимый с коаксиальным кабелем и типом сигнала, который будет использоваться.
- Настройка меню [НАСТРОЙКИ ЭКРАНА] → [SLOT IN] требуется в зависимости от подключенного внешнего устройства или входного сигнала.
- Настройка меню [НАСТРОЙКИ ЭКРАНА] → [SLOT IN] → [СОЕДИНЕНИЕ SDI] требуется при подаче двухканального сигнала или четырехканального сигнала.
- Для подачи двухканального сигнала используйте кабели одинаковой длины и одинакового типа для подключения к разъему <SDI 1 IN> и разъему <SDI 3 IN>. Изображение может не проецироваться надлежащим образом, когда разница в длине кабелей составляет 4 м (13'1") или более.
- Для подачи четырехканального сигнала используйте кабели одинаковой длины и одинакового типа для подключения к каждому из разъемов <SDI 1 IN>/<SDI 2 IN/1 OUT>/<SDI 3 IN>/<SDI 4 IN/3 OUT>. Изображение может не проецироваться надлежащим образом, когда разница в длине кабелей составляет 4 м (13'1") или более.
- При подаче двухканальных сигналов подключите проектор непосредственно к внешнему устройству, которое будет выводить сигнал, без использования устройства распределения и пр. Между сигналами Link A и Link B создается сдвиг по фазе, и изображение может не проецироваться надлежащим образом.
- При подаче четырехканальных сигналов подключите проектор непосредственно к внешнему устройству, которое будет выводить сигнал, без использования устройства распределения и пр. Между сигналами Link 1, Link 2, Link 3 и Link 4 создается сдвиг по фазе, и изображение может не проецироваться надлежащим образом.
- Ошибка в обнаружении сигнала может произойти, если на проектор подается неустойчивый сигнал. В таком случае настройте параметр [НАСТРОЙКИ ЭКРАНА] → [SLOT IN] на содержимое, которое соответствует входному сигналу.
- Разъемы <SDI 2 IN/1 OUT> и <SDI 4 IN/3 OUT> не поддерживают ввод сигнала 6G-SDI или 12G-SDI.
- Для использования разъема <SDI 2 IN/1 OUT> или <SDI 4 IN/3 OUT> в качестве выходного разъема установите в меню [НАСТРОЙКИ ЭКРАНА] → [SLOT IN] → [РЕЖИМ SDI] значение [ВЫХОД].

**Для разъемов <SDI OPT 1 IN>/<SDI OPT 2 IN> Интерфейсной платы**

Это пример, когда дополнительный Интерфейсная плата для 12G-SDI Optical (модель: ET-MDNFB10) установлен в <SLOT 1>.

Совместимое с выходом сигнала 12G-SDI устройство

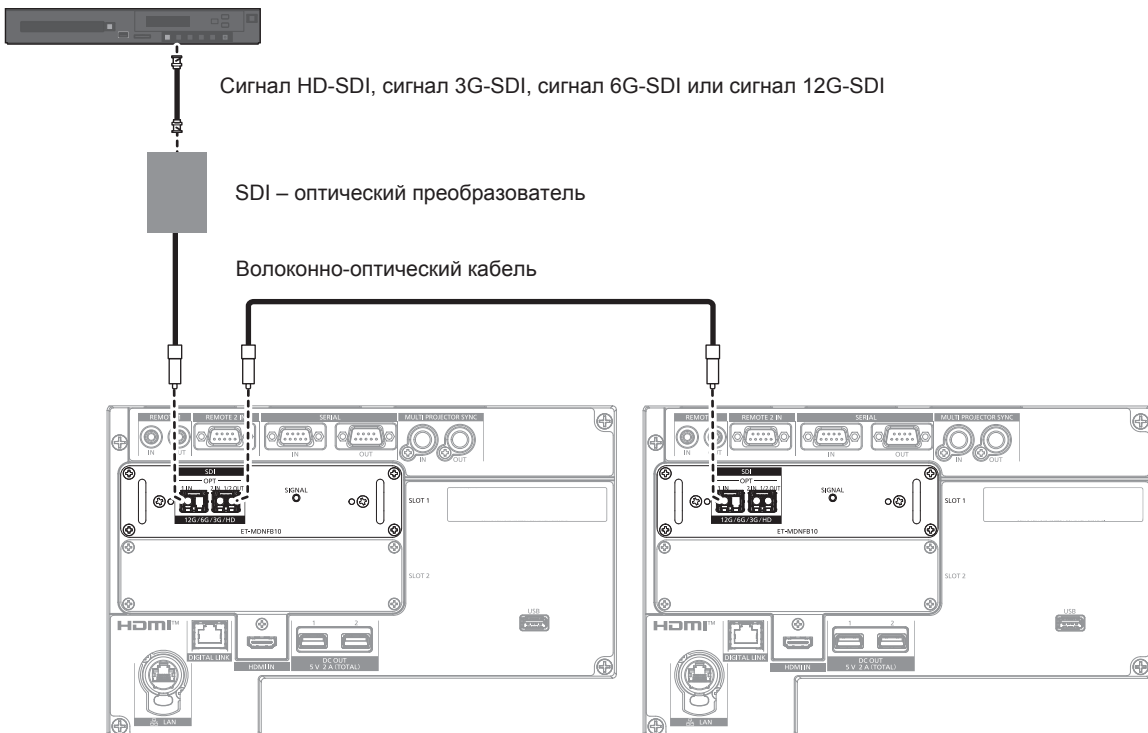

**Примечание**

- Подготовьте имеющийся в продаже модуль SFP и волоконно-оптический кабель, необходимые для подключения, в зависимости от использования, входного сигнала видео, технических характеристик подключаемого внешнего устройства и т. д.
- Расстояние передачи может стать короче, и изображение может отображаться неправильно, если на разъеме модуля SFP или волоконно-оптическом кабеле имеется пыль или они загрязнены. Прикрепите защитный колпачок или крышку, прилагаемые к каждому изделию, к разъему модуля SFP или волоконно-оптическому кабелю, если волоконно-оптический кабель не подключен.

**Пример подключения: компьютеры**

Это пример установки дополнительной Интерфейсная плата для входа DisplayPort 2 (модель: ET-MDNDP10) в <SLOT 1> и дополнительной Интерфейсная плата для входа DVI-D 2 (модель: ET-MDNDV10) в <SLOT 2>.

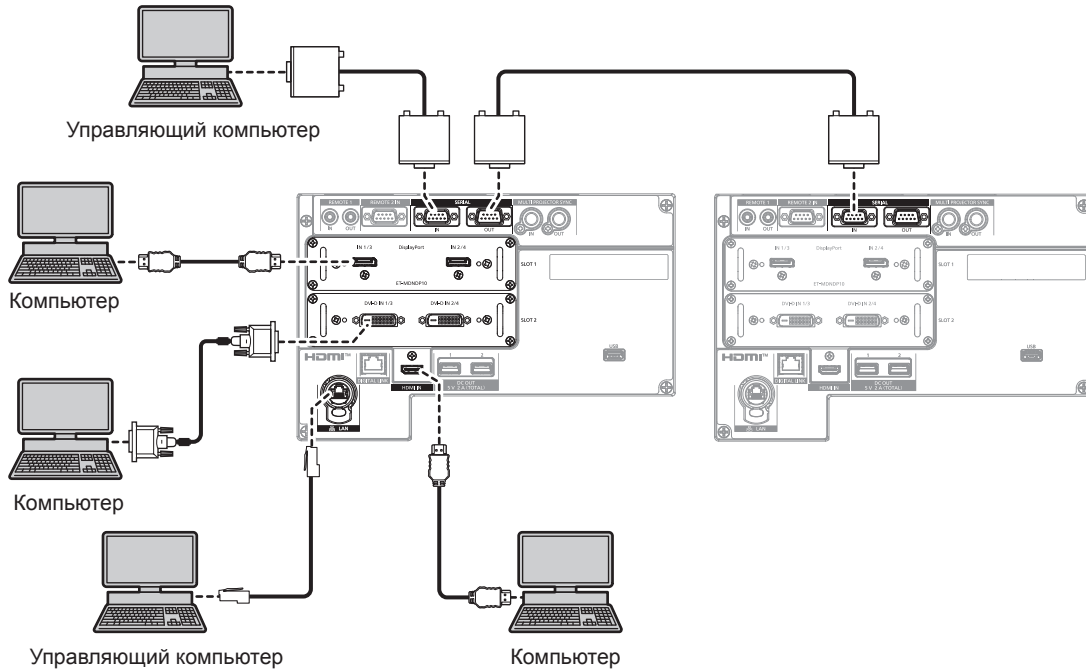

**Внимание**

- При подключении проектора к компьютеру или внешнему устройству используйте шнур питания, поставляемый с соответствующим устройством, и экранированные кабели, приобретаемые отдельно.

**Примечание**

- Настройка меню [НАСТРОЙКИ ЭКРАНА] → [SLOT IN] требуется в зависимости от подключенного внешнего устройства или входного сигнала.
- В качестве кабеля DisplayPort используйте кабель DisplayPort, который соответствует стандартам DisplayPort. Если кабель не отвечает требованиям стандартов DisplayPort, изображение может прерываться или не проецироваться вообще.
- Разъемы <DVI-D IN 1>/<DVI-D IN 2>/<DVI-D IN 3>/<DVI-D IN 4> поддерживают одинарное соединение DVI 1.0. Они не поддерживают двойное соединение DVI 1.0.
- В качестве кабеля HDMI используйте кабель HDMI High Speed, который соответствует стандартам HDMI. Однако если подается следующий видеосигнал в формате 4K, который превышает поддерживаемую скорость передачи кабеля HDMI High Speed, используйте кабель HDMI, поддерживающий высокоскоростную передачу на скорости 18 Gbps, например кабель с проверкой подлинности Premium HDMI.
  - Видеосигнал с высококачественной глубиной цвета и градацией, такой как 3840 x 2160/60p 4:2:2/36 бит или 3840 x 2160/60p 4:4:4/24 бит
 Изображения могут быть искажены или могут не проецироваться, если подается видеосигнал, превышающий поддерживаемую скорость передачи кабеля HDMI.
- Разъемы <HDMI IN 1>/<HDMI IN 2>/<HDMI IN 3>/<HDMI IN 4> могут быть подключены к внешнему устройству с разъемом DVI-D с помощью кабеля-переходника HDMI/DVI. Однако при этом некоторые внешние устройства могут проецировать изображение некорректно или работать неправильно.
- При управлении проектором с помощью компьютера с функцией возобновления работы (запоминание последних параметров), возможно, будет необходимо отключить эту функцию, чтобы управлять проектором.



## Пример подключения с помощью DIGITAL LINK

Передатчики по витой паре на основе стандарта связи HDBaseT™, такие как дополнительное устройство с поддержкой выхода DIGITAL LINK (модель: ET-YFB100G, ET-YFB200G), используют витую пару для передачи входных сигналов изображения, Ethernet и последовательных сигналов управления, и проектор может подавать такой цифровой сигнал на разъем <DIGITAL LINK>.

Соединительные разъемы проектора

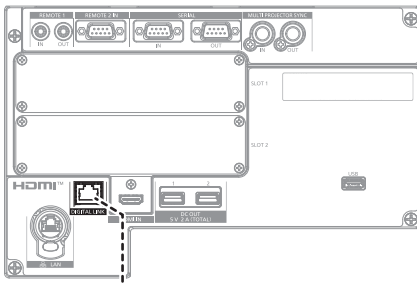

Пример передатчика по витой паре

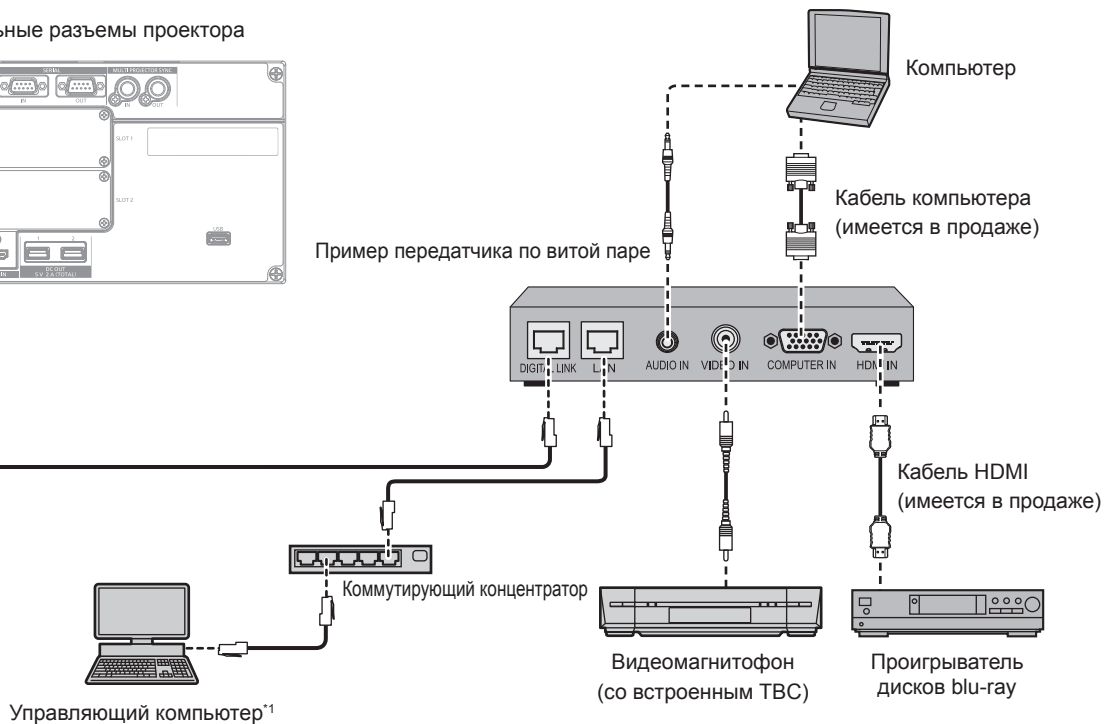

\*1 Объект управления – проектор или передатчик по витой паре. Управление может быть невозможно в зависимости от передатчика по витой паре. См. инструкции по эксплуатации подключаемого устройства.

### Внимание

- При подключении видеомэгнифона всегда используйте один из следующих вариантов.
  - Используйте видеомэгнифон со встроенным корректором развертки (ТВС).
  - Используйте корректор развертки (ТВС) между проектором и видеомэгнифоном.
- При подаче нестандартных импульсных сигналов изображение может искажаться. В этом случае подключите корректор развертки (ТВС) между проектором и внешними устройствами.
- Обратитесь к квалифицированному специалисту или своему дилеру, чтобы установить проводку для подключения передатчика по витой паре и проектора. Изображение может быть искажено, если из-за несоблюдения требований к установке не будут обеспечены требуемые характеристики пропускания кабеля.
- В качестве кабеля LAN, соединяющего передатчик по витой паре и проектор, используйте кабель, который отвечает следующим требованиям:
  - Соответствие CAT5e или более высоким стандартам
  - Экранированный тип кабеля (включая разъемы)
  - Кабель прямого подключения
  - Однопроводной кабель
  - Диаметр жилы кабеля составляет минимум AWG24 (AWG24, AWG23 и пр.)
- При прокладывании кабелей между передатчиком по витой паре и проектором убедитесь, что характеристики кабеля совместимы с категорией CAT5e или выше, с помощью таких инструментов, как тестер кабеля или кабельный анализатор. При использовании соединительного блока с реле его необходимо учесть при измерении.
- Не используйте концентратор между передатчиком по витой паре и проектором.
- При подключении к проектору через передатчик (приемник) по витой паре других производителей не размещайте еще один передатчик по витой паре между передатчиком по витой паре других производителей и проектором. Это может создать помехи изображения.
- Для передачи сигналов Ethernet и последовательных сигналов управления с помощью разъема <DIGITAL LINK>, установите в меню [НАСТРОЙКА СЕТИ] → [МОДЕЛЬ ETHERNET] значение [DIGITAL LINK] или [LAN & DIGITAL LINK].
- Для передачи сигнала Ethernet с помощью разъема <LAN>, установите в меню [НАСТРОЙКА СЕТИ] → [МОДЕЛЬ ETHERNET] значение [LAN] или [LAN & DIGITAL LINK].
- Разъемы <DIGITAL LINK> и <LAN> подключены внутри проектора, если в меню [НАСТРОЙКА СЕТИ] → [МОДЕЛЬ ETHERNET] установлено значение [LAN & DIGITAL LINK]. Не подключайте разъемы <DIGITAL LINK> и <LAN> напрямую с помощью кабеля LAN. Настройте систему таким образом, чтобы она не была подключена к той же сети через периферийные устройства, такие как концентратор или передатчик по витой паре.
- Не тяните кабели с силой. Кроме того, не сгибайте и не перегибайте кабели без необходимости.
- Чтобы уменьшить помехи как можно больше, протяните кабели между передатчиком по витой паре и проектором без образования петель.
- Проложите кабели между передатчиком по витой паре и проектором вдали от других кабелей, в особенности от шнуров питания.
- При прокладке нескольких кабелей прокладывайте их рядом друг с другом по самому короткому пути без сматывания.

- После прокладки кабелей перейдите в меню [НАСТРОЙКА СЕТИ] → [DIGITAL LINK] → [СОСТ-НИЕ DIGITAL LINK] и убедитесь, что значение параметра [КАЧЕСТВО СИГНАЛА] отображается зеленым цветом (это означает нормальное качество). (➔ стр. 237)

### Примечание

- В качестве кабеля HDMI используйте кабель HDMI High Speed, который соответствует стандартам HDMI. Если кабель не отвечает требованиям стандартов HDMI, изображение может прерываться или не проецироваться вообще.
- Проектор не поддерживает VIERA Link (HDMI) и HDMI CEC (Consumer Electronics Control).
- Дополнительный Цифровой Блок Сопряжения (модель: ET-YFB100G) и дополнительный Цифровой коммутатор-свитчер DIGITAL LINK (модель: ET-YFB200G) не поддерживают ввод и вывод видеосигнала 4K.
- Максимальное расстояние передачи между передатчиком по витой паре и проектором составляет 100 м (328'1") для сигнала с разрешением 1 920 x 1 200 точек или меньше. Для сигнала с разрешением больше 1 920 x 1 200 точек максимальное расстояние передачи будет составлять 50 м (164'1"). Возможно осуществлять передачу на 150 м (492'2"), если передатчик по витой паре поддерживает метод связи дальней досягаемости. Однако сигнал, который может получить проектор, не может превышать 1080/60p (1 920 x 1 080 точек, ширина спектра 148,5 MHz) для метода связи дальней досягаемости. Превышение этих расстояний может привести к искажению изображения и стать причиной неисправности связи LAN. Учтите, что компания Panasonic Connect Co., Ltd. не оказывает поддержку при использовании проектора за пределами максимального расстояния передачи. При подключении с помощью дальней досягаемости может быть ограничение по видеосигналу, который можно передать, или по расстоянию в зависимости от технических характеристик передатчика по витой паре.
- Список передатчиков по витой паре других производителей, работа которых была проверена с данным проектором, см. на веб-сайте (<https://panasonic.net/cns/projector/>). Обратите внимание, что проверка для устройств других производителей была выполнена для функций, определенных Panasonic Connect Co., Ltd., и не все операции были проверены. В случае возникновения неисправностей в работе или ухудшения производительности в результате использования устройств других производителей обращайтесь к соответствующим производителям.

### Пример подключения при использовании функции синхронизации контраста/функции синхронизации затвора

При формировании экрана мульти-отображения путем соединения проецируемых изображений с нескольких проекторов можно использовать следующие функции при синхронизации нескольких проекторов с помощью разъемов <MULTI PROJECTOR SYNC IN> и <MULTI PROJECTOR SYNC OUT>.

#### • Функция синхронизации контраста

Чтобы отобразить совмещенный экран со сбалансированным контрастом, распределите уровень яркости входного видеосигнала по всем проекторам.

Для использования этой функции выполните настройку в меню [УСТАНОВКИ ПРОЕКТОРА] → [MULTI PROJECTOR SYNC] для каждого синхронизированного проектора следующим образом.

– Установите для параметра [MULTI PROJECTOR SYNC] → [РЕЖИМ] любое значение, отличное от [ВЫКЛ].

Установите для параметра [РЕЖИМ] значение [ОСНОВНОЙ] только на одном синхронизирующемся проекторе. Установите для параметра [РЕЖИМ] значение [ДОПОЛНИТЕЛЬНЫЙ] на всех остальных проекторах.

– Установите для параметра [MULTI PROJECTOR SYNC] → [СИНХРОНИЗАЦИЯ КОНТРАСТА] значение [ВКЛ].

#### • Функция синхронизации затвора

Эта функция предназначена для синхронизации режима работы затвора на указанном проекторе с другими проекторами, можно также синхронизировать эффекты при использовании функции затвора, в том числе плавное появление и затухание.

Для использования этой функции выполните настройку в меню [УСТАНОВКИ ПРОЕКТОРА] → [MULTI PROJECTOR SYNC] для каждого синхронизированного проектора следующим образом.

– Установите для параметра [MULTI PROJECTOR SYNC] → [РЕЖИМ] любое значение, отличное от [ВЫКЛ].

Установите для параметра [РЕЖИМ] значение [ОСНОВНОЙ] только на одном проекторе, который будет источником синхронизации для всех подключаемых проекторов. Установите для параметра [РЕЖИМ] значение [ДОПОЛНИТЕЛЬНЫЙ] на всех остальных проекторах.

– Установите для параметра [MULTI PROJECTOR SYNC] → [СИНХРОНИЗАЦИЯ ЗАТВОРА] значение [ВКЛ].

### Пример подключения

Чтобы использовать функцию синхронизации контраста/функцию синхронизации затвора, соедините все подключаемые проекторы петлей, используя гирляндное соединение. Число подключаемых проекторов ограничено до 64 проекторов.

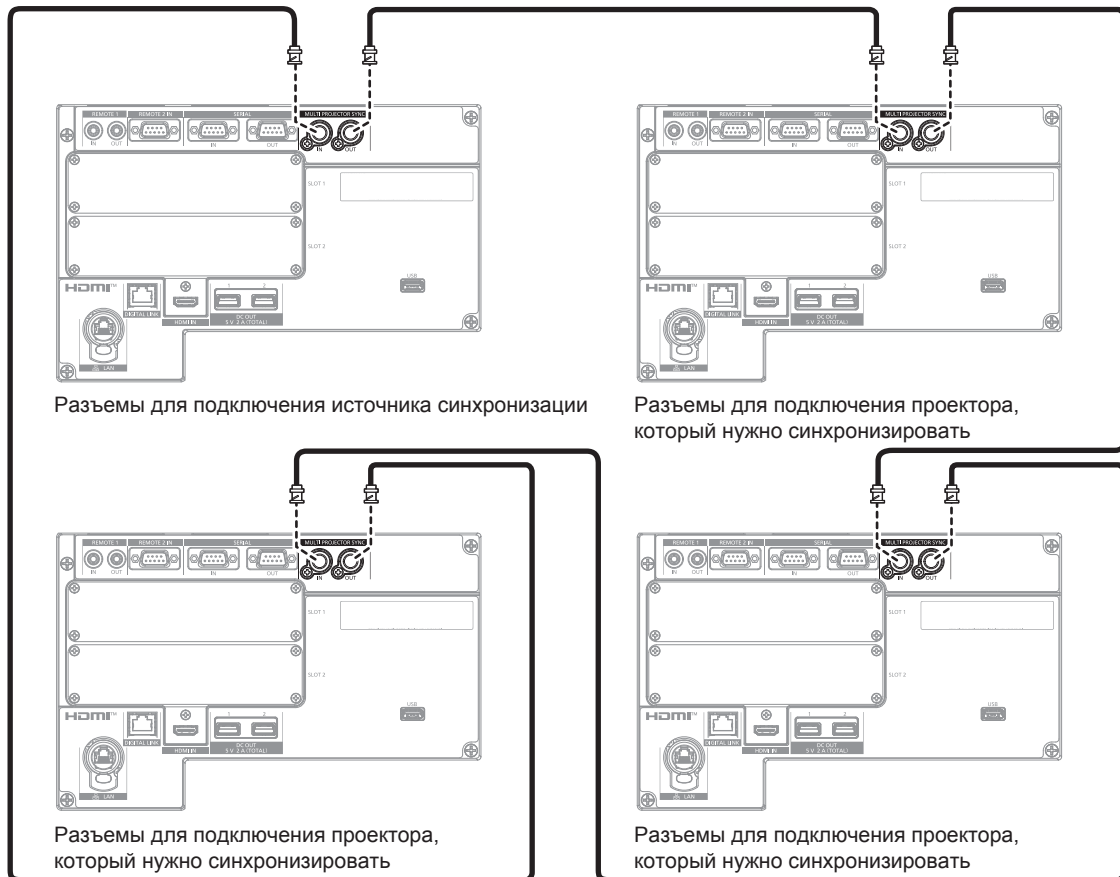

### Примечание

- Функцию синхронизации контраста и функцию синхронизации затвора можно использовать одновременно.
- Для получения дополнительной информации о настройках функции синхронизации контраста и функции синхронизации затвора см. меню [УСТАНОВКИ ПРОЕКТОРА] → [MULTI PROJECTOR SYNC] (► стр. 211).
- Элементы меню в меню [УСТАНОВКИ ПРОЕКТОРА] → [MULTI PROJECTOR SYNC] аналогичны следующим элементам настройки.
  - Меню [ИЗОБРАЖЕНИЕ] → [ДИНАМ. КОНТРАСТ] → [ПОЛЬЗОВАТЕЛЬ] → [MULTI PROJECTOR SYNC]
  - Меню [НАСТРОЙКИ ЭКРАНА] → [НАСТРОЙКА ЗАТВОРА] → [MULTI PROJECTOR SYNC]
- Если имеются проекторы, которые не следует синхронизировать с подключаемыми проекторами, установите для параметров [СИНХРОНИЗАЦИЯ КОНТРАСТА] и [СИНХРОНИЗАЦИЯ ЗАТВОРА] значение [ВЫКЛ] отдельно.
- Функция синхронизации затвора будет работать даже при использовании разных моделей подключаемых проекторов. Однако функция синхронизации не будет работать, если используется проектор DLP с одним чипом DLP (например, из серии PT-RCQ10) среди подключенных проекторов.

## **Глава 3      Основные операции**

---

В этой главе описываются основные операции, необходимые для начала работы с проектором.

## Включение и выключение проектора

### Подключение шнура питания

Перед подключением шнура питания из комплекта поставки убедитесь, что переключатель <MAIN POWER> находится в положении <OFF>.

Используйте шнур питания, соответствующий напряжению источника питания и форме розетки.

Для получения дополнительной информации по обращению со шнуром питания см. раздел «Важные замечания по безопасности» (➔ стр. 5). Информацию о форме розетки см. в разделе «Подходящая розетка» (➔ стр. 49).

#### Внимание

- Разъем <AC IN> на стороне проектора и штекер шнура питания из комплекта поставки не подлежат оперативной замене. Сначала присоедините шнур питания к проектору, а затем подключите вилку питания к розетке. При отсоединении шнура питания от проектора сначала извлеките вилку питания из розетки.

#### Примечание

- Светоотдача уменьшится примерно на 1/3 при питании проектора от сети переменного тока напряжением от 100 V до 120 V.
- Входящий в комплект шнур питания зависит от страны или региона приобретения продукта.

### Подключение шнура питания



Рис. 1



Рис. 2

- 1) Найдите разъем <AC IN> на боковой панели проектора, подходящий по форме к штекеру шнура питания, а затем до упора вставьте штекер в правильном направлении. (Рис. 1)
- 2) Вставляя штекер шнура питания в проектор, поверните его по часовой стрелке до щелчка. (Рис. 2)

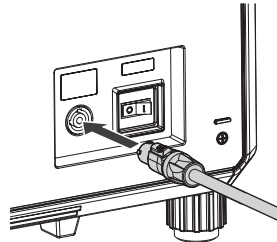
#### Внимание

- Если при повороте штекера шнура питания по часовой стрелке не слышен «щелчок», штекер может быть поврежден. Прекратите использование проектора и обратитесь к дилеру.

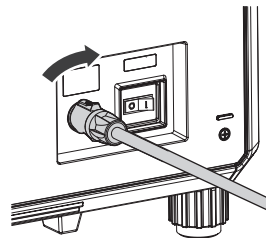
### Отключение шнура питания



Рычаг блокировки

Рис. 1



Рис. 2

- 1) Убедитесь, что переключатель <MAIN POWER> на боковой панели проектора находится в положении <OFF>, и извлеките вилку питания из розетки.
- 2) Поверните штекер шнура питания против часовой стрелки, передвигая рычаг блокировки вперед (Рис. 1), и извлеките штекер из разъема <AC IN> на проекторе (Рис. 2).

## Индикатор питания

Отображение состояния питания. Перед эксплуатацией проектора проверьте состояние индикатора питания <ON (G)/STANDBY (R)>.

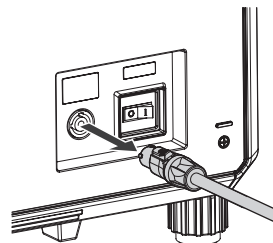

Состояние индикатора		Состояние проектора
Не горит		Электропитание выключено.
Красный цвет	Горит	Питание выключено. (режим ожидания) Проецирование начнется после нажатия кнопки включения питания < >. • Проектор может не работать, когда мигает индикатор <LIGHT> источника света или индикатор температуры <TEMP>. (➡ стр. 308)
	Мигает	Выходные сигналы изображения, соответствующего проецируемому изображению с проектора, можно просматривать с помощью функции управления по WEB. Дополнительные сведения см. «Страница [Remote preview]» (➡ стр. 259).
Зеленый цвет	Горит	Проецирование.
Оранжевый	Горит	Проектор готовится к выключению. Через некоторое время питание будет выключено. (Переходит в режим ожидания.)

### Примечание

- Когда индикатор питания <ON (G)/STANDBY (R)> горит оранжевым, работает вентилятор, охлаждающий проектор.
- Проектор потребляет энергию даже в режиме ожидания (индикатор питания <ON (G)/STANDBY (R)> горит красным). Информацию о потребляемой мощности см. в разделе «Максимальная потребляемая мощность» (➡ стр. 336).
- Когда проектор получает сигнал от пульта дистанционного управления, индикатор питания <ON (G)/STANDBY (R)> будет мигать следующим цветом в соответствии с состоянием проектора.
  - Когда проектор находится в режиме проецирования: зеленый
  - Когда проектор находится в режиме ожидания: оранжевый
- Индикатор питания <ON (G)/STANDBY (R)> будет медленно мигать зеленым, когда используется функция затвора (затвор: закрыт), а также когда работает функция меню [УСТАНОВКИ ПРОЕКТОРА] → [НАСТРОЙКА ФУНКЦИИ "НЕТ СИГНАЛА"] → [ОТКЛ. ОСВ. БЕЗ СИГНАЛА] (➡ стр. 205), и источник света выключен.

## Включение проектора

Перед включением проектора установите проекционный объектив.  
Сначала снимите крышку объектива.

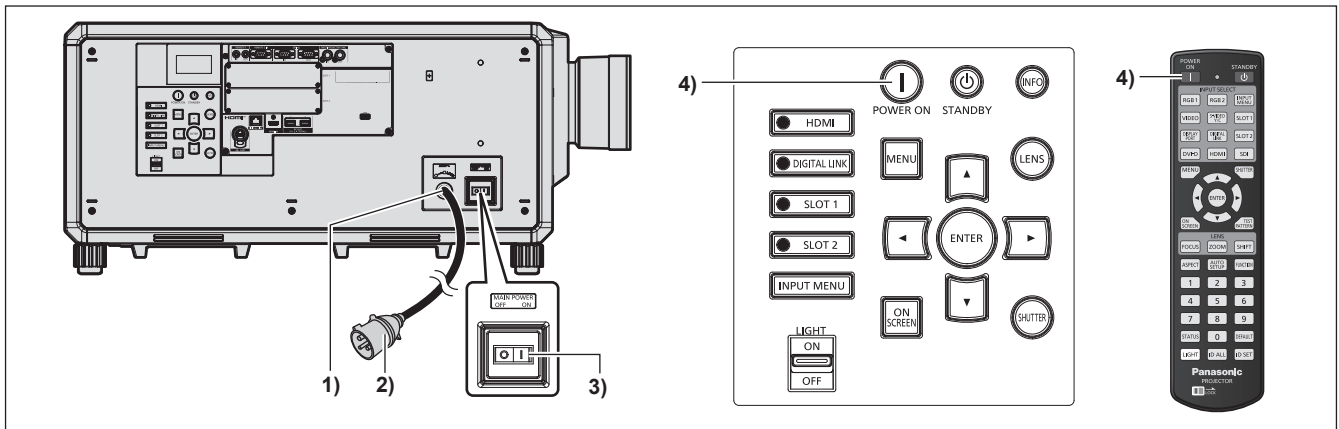

- 1) Подключите шнур питания к проектору.
- 2) Подключите вилку питания к розетке.
- 3) Чтобы включить питание, нажмите сторону <ON> переключателя <MAIN POWER>.
  - Индикатор питания <ON (G)/STANDBY (R)> загорится красным, и проектор перейдет в режим ожидания.
- 4) Нажмите кнопку включения питания <|>.
  - Индикатор питания <ON (G)/STANDBY (R)> загорится зеленым, и вскоре на экран будет спроецировано изображение.

### Внимание

- Всегда снимайте крышку объектива перед началом проецирования. Непрерывное проецирование с прикрепленной крышкой объектива может привести к перегреву крышки объектива и возгоранию.

### Примечание

- При включении проектора при температуре около 0 °C (32 °F) может потребоваться примерно до пяти минут для прогрева до отображения изображения.  
Во время прогрева горит индикатор температуры <TEMP>. По завершении прогрева индикатор температуры <TEMP> гаснет, и начинается проецирование. Для получения информации о состоянии индикатора см. раздел «При включении индикатора» (► стр. 308).
- Если температура рабочей среды низкая, и прогрев занимает более пяти минут, это будет расценено, как возникновение неисправности проектора, и питание автоматически переключится в режим ожидания. В таком случае увеличьте температуру рабочей среды до 0 °C (32 °F) или выше, выключите электропитание, а затем включите его снова.
- Если при предыдущем использовании проектора питание было выключено нажатием стороны <OFF> переключателя <MAIN POWER> или напрямую автоматическим выключателем во время проецирования, то при включении питания нажатием стороны <ON> переключателя <MAIN POWER> или включении автоматическим выключателем, когда вилка питания подключена к розетке, индикатор питания <ON (G)/STANDBY (R)> загорится зеленым и через некоторое время будет проецироваться изображение. Это применяется, только если для параметра в меню [УСТАНОВКИ ПРОЕКТОРА] → [ЗАПУСК] установлено значение [ПОСЛ СОСТОЯНИЕ].
- Светоотдача уменьшится примерно на 1/3 при питании проектора от сети переменного тока напряжением от 100 V до 120 V.

## Когда отображается экран исходной настройки

Когда проектор впервые включается после приобретения или при выполнении команды из меню [УСТАНОВКИ ПРОЕКТОРА] → [ИНИЦИАЛИЗ] → [СБРОС ДО ЗАВОДСКИХ НАСТРОЕК], после начала проецирования отображается экран настройки фокусировки. После этого отображается экран **[ИСХОДНЫЕ НАСТРОЙКИ]** и экран **[АККАУНТ АДМИНИСТРАТОРА]**. При выполнении команды из меню [УСТАНОВКИ ПРОЕКТОРА] → [ИНИЦИАЛИЗ] → [ТОЛЬКО СЕТЬ/ЭЛ ПОЧТА] после начала проецирования отобразится экран **[АККАУНТ АДМИНИСТРАТОРА]**. Выполните настройку в соответствии с условиями.

В других случаях настройки можно изменить при помощи меню.

С помощью кнопки <MENU> на экране **[ИСХОДНЫЕ НАСТРОЙКИ]** можно вернуться к предыдущему экрану.

## Настройка фокусировки

Отрегулируйте фокус для четкого отображения экрана меню.

Возможно, потребуется отрегулировать также увеличение и смещение объектива.

Для получения подробной информации см. «Регулировка фокуса, увеличения и смещения объектива» (➔ стр. 91).

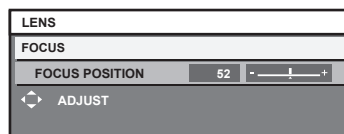

- 1) Отрегулируйте фокус с помощью кнопок ▲▼◀▶.
- 2) Для перехода к исходным настройкам нажмите кнопку <MENU>.

## Исходные настройки (язык меню)

Выберите язык для отображения на экране.

После завершения исходных настроек можно изменить язык меню в меню [ЯЗЫК МЕНЮ (LANGUAGE)].

- 1) Нажмите ▲▼ для выбора языка меню.



- 2) Для перехода к исходным настройкам нажмите кнопку <ENTER>.



## Исходные настройки (настройки управления)

Задайте параметры для метода управления в соответствии с применением проектора и длительностью его использования.

После завершения исходных настроек можно изменить настройки для каждого элемента в меню [УСТАНОВКИ ПРОЕКТОРА] → [НАСТРОЙКА РАБОТЫ]. В случае изменения настроек во время эксплуатации проектора возможно уменьшение времени, в течение которого яркость падает вдвое, а также снижение самой яркости.

Эти исходные настройки (настройки управления) готовятся для завершения настроек сразу во время установки, когда определяется режим работы проектора. Таким способом не может быть выполнена настройка всех элементов, касающихся настройки управления. При необходимости подробной настройки или изменения настроек, обратитесь к лицу, ответственному за этот проектор (например, лицу, ответственному за оборудование или эксплуатацию).

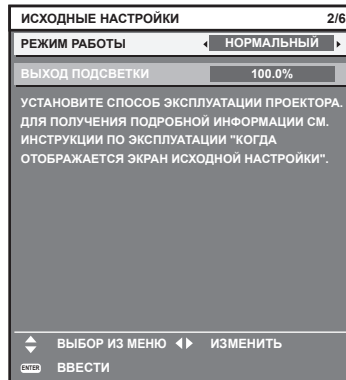

### Примечание

- Информацию о взаимосвязи между яркостью и продолжительностью работы см. в разделе «Взаимосвязь между яркостью и продолжительностью работы» (→ стр. 82).
- Для получения дополнительной информации о каждом элементе настройки см. меню [УСТАНОВКИ ПРОЕКТОРА] → [НАСТРОЙКА РАБОТЫ].

1) С помощью кнопок ▲▼ выберите параметр [РЕЖИМ РАБОТЫ].

2) Для переключения значения параметра нажимайте кнопки ◀▶.

- При каждом нажатии этой кнопки элементы будут сменяться.

[НОРМАЛЬНЫЙ]	Выберите эту установку, когда требуется высокая яркость. Расчетная продолжительность работы составляет приблизительно 20 000 часов или более*1.
[ЭКО]	Яркость уменьшится по сравнению с [НОРМАЛЬНЫЙ], но при выборе этого параметра устанавливается приоритет для источника света. Расчетная продолжительность работы составляет приблизительно 24 000 часов или более*1.
[ТИХИЙ]	Яркость уменьшится по сравнению с [НОРМАЛЬНЫЙ] и [ЭКО], но при выборе этого параметра устанавливается приоритет для работы с низким шумом. Расчетная продолжительность работы составляет приблизительно 26 000 часов или более*1.
[ПОЛЬЗ1]	Параметр [ВЫХОД ПОДСВЕТКИ] устанавливается по желанию.
[ПОЛЬЗ2]	
[ПОЛЬЗ3]	

\*1 Расчетная продолжительность работы – это время, за которое яркость падает приблизительно вдвое по сравнению с началом эксплуатации, при условии, что в меню проектора [ИЗОБРАЖЕНИЕ] → [ДИНАМ. КОНТРАСТ] установлено значение [3], и он используется в среде с показателем пыли 0,15 mg/m<sup>3</sup>.

Значение продолжительности работы является расчетной характеристикой и не гарантируется производителем.

3) С помощью кнопок ▲▼ выберите параметр [ВЫХОД ПОДСВЕТКИ].

4) Выполните регулировку с помощью кнопок ◀▶.

Действие	Регулировка		Диапазон регулировки
	Яркость	Продолжительность работы	
Нажмите ►.	Экран становится ярче.	Продолжительность работы сокращается.	8,0 % - 100,0 %*1
Нажмите ◀.	Экран становится темнее.	Продолжительность работы увеличивается.	

\*1 Верхний предел диапазона настройки – это значение параметра, заданное в меню [УСТАНОВКИ ПРОЕКТОРА] → [НАСТРОЙКА РАБОТЫ] → [МАКС.УР-НЬ ВЫХ.ПОДСВ.].

5) Для перехода к исходным настройкам нажмите кнопку <ENTER>.

### Взаимосвязь между яркостью и продолжительностью работы

Проектор можно использовать с произвольной яркостью и продолжительностью работы, установив для параметра [ВЫХОД ПОДСВЕТКИ] нужное значение.

Взаимосвязь между настройкой [ВЫХОД ПОДСВЕТКИ], яркостью и расчетной продолжительностью работы указана ниже. Выполните исходную настройку (настройка управления) в соответствии с требуемыми яркостью проецируемого изображения и продолжительностью работы.

Значения яркости и продолжительности работы являются расчетными характеристиками, а график взаимосвязи представлен в качестве примера. Они также не гарантируются производителем.

[ВЫХОД ПОДСВЕТКИ] (%)	Яркость (lm)	Расчетная продолжительность работы*1 (часы)
100,0	30 500	25 500
80,0	24 000	37 000
70,0	21 000	44 000
60,0	18 000	52 000
50,0	15 000	61 500

\*1 Расчетная продолжительность работы – это время, за которое яркость падает приблизительно вдвое по сравнению с началом эксплуатации, при условии, что в меню проектора [ИЗОБРАЖЕНИЕ] → [ДИНАМ. КОНТРАСТ] установлено значение [3], и он используется в среде с показателем пыли 0,15 mg/m<sup>3</sup>.

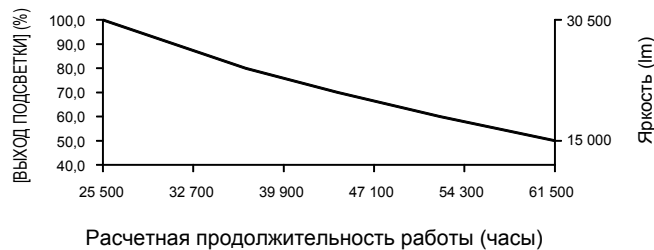

### Примечание

- В зависимости от характеристик каждого источника света, условий эксплуатации, среды установки и иных факторов продолжительность работы может оказаться меньше расчетной.
- Если общая наработка проектора превышает 20 000 часов, то может потребоваться замена внутренних компонентов проектора. Общую наработку можно проверить на экране [СОСТОЯНИЕ]. Для получения дополнительной информации см. меню [УСТАНОВКИ ПРОЕКТОРА] → [СОСТОЯНИЕ].
- После завершения исходных настроек можно настроить более широкое сочетание яркости и времени выполнения, установив в меню [УСТАНОВКИ ПРОЕКТОРА] → [УПРАВЛЕНИЕ ЯРКОСТЬЮ] → [НАСТРОЙКА УПРАВЛЕНИЯ ЯРКОСТЬЮ] → [РЕЖИМ ПОСТОЯН.] значение [АВТОМАТИЧЕСКИ] или [ПК]. Для получения дополнительной информации см. меню [УСТАНОВКИ ПРОЕКТОРА] → [УПРАВЛЕНИЕ ЯРКОСТЬЮ].

### Исходные настройки (настройка установки)

Установите значения [ПРЯМОЕ/ОБРАТНОЕ] и [ПОЛ/ПОТОЛОК] в разделе [СПОСОБ ПРОЕКЦИРОВАНИЯ] в зависимости от способа установки. Для получения подробной информации см. раздел «Режим установки» (➔ стр. 49).

После завершения исходных настроек параметры можно изменить в меню [УСТАНОВКИ ПРОЕКТОРА] → [СПОСОБ ПРОЕКЦИРОВАНИЯ].

1) Нажмите ◀▶ для выбора значения настройки.



2) Для перехода к исходным настройкам нажмите кнопку <ENTER>.

### Исходные настройки (настройка экрана)

Установите формат экрана (соотношение сторон) и положение отображаемого изображения.

После завершения исходных настроек можно изменить настройки для каждого элемента в меню [НАСТРОЙКИ ЭКРАНА] → [НАСТРОЙКИ ПРОЕКЦИИ].

1) Нажмите ◀▶ для выбора значения параметра.

- При каждом нажатии этой кнопки настройка будет изменяться.

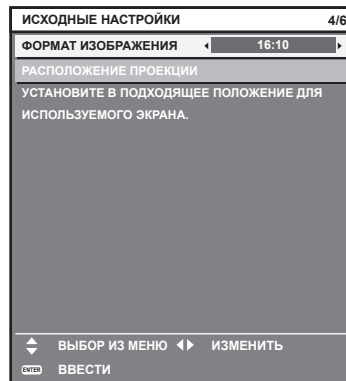

2) С помощью кнопок ▲▼ выберите параметр [РАСПОЛОЖЕНИЕ ПРОЕКЦИИ].

- [РАСПОЛОЖЕНИЕ ПРОЕКЦИИ] невозможно выбрать или отрегулировать, когда для параметра [ФОРМАТ ИЗОБРАЖЕНИЯ] установлено значение [16:10].

3) С помощью кнопок ◀▶ выполните настройку.

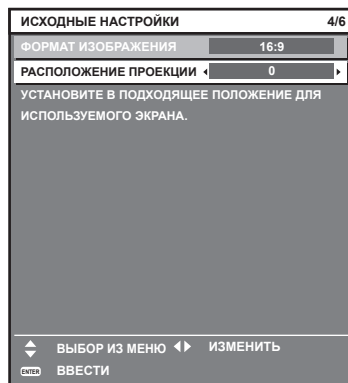

4) Для перехода к исходным настройкам нажмите кнопку <ENTER>.

### Исходные настройки (часовой пояс)

Установите [ЧАСОВОЙ ПОЯС] в соответствии с страной или регионом, где используется проектор. После завершения исходных настроек параметры можно изменить в меню [УСТАНОВКИ ПРОЕКТОРА] → [ДАТА И ВРЕМЯ]. Текущие настройки отображаются в [МЕСТНАЯ ДАТА] и [МЕСТНОЕ ВРЕМЯ].

1) Нажмите ◀▶ для выбора значения настройки.

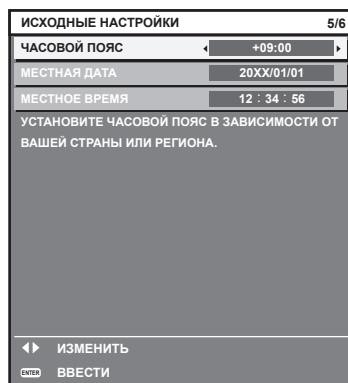

2) Для перехода к исходным настройкам нажмите кнопку <ENTER>.

### Примечание

- В качестве заводской установки для настроек часового пояса проектора установлено значение +09:00 (стандартное время Японии и Кореи). В меню [УСТАНОВКИ ПРОЕКТОРА] → [ДАТА И ВРЕМЯ] → [ЧАСОВОЙ ПОЯС] измените значение параметра на часовой пояс региона, где используется проектор.

## Исходные настройки (дата и время)

Установите местные дату и время.

После завершения исходных настроек параметры можно изменить в меню [УСТАНОВКИ ПРОЕКТОРА] → [ДАТА И ВРЕМЯ].

Информацию об автоматической установке даты и времени см. в разделе «Автоматическая настройка даты и времени.» (➔ стр. 208).

1) Нажмите ▲▼, чтобы выбрать элемент.



2) Нажмите ◀▶ для выбора значения настройки.

3) Нажмите кнопку <ENTER>.

- Подтвердите значение параметра и завершите исходные настройки.

## Когда отображается экран настройки аккаунта администратора

Когда проектор впервые включается после приобретения или при выполнении команды из меню [УСТАНОВКИ ПРОЕКТОРА] → [ИНИЦИАЛИЗ] → [СБРОС ДО ЗАВОДСКИХ НАСТРОЕК], после запуска проецирования последовательно отображаются экран настройки фокусировки, экран **[ИСХОДНЫЕ НАСТРОЙКИ]** и экран **[АККАУНТ АДМИНИСТРАТОРА]**. При выполнении команды из меню [УСТАНОВКИ ПРОЕКТОРА] → [ИНИЦИАЛИЗ] → [ТОЛЬКО СЕТЬ/ЭЛ ПОЧТА] после начала проецирования отобразится экран **[АККАУНТ АДМИНИСТРАТОРА]**.

При использовании функции подключения к сети проектора установите имя пользователя и пароль для аккаунта администратора. Их можно установить позже в меню [НАСТРОЙКА СЕТИ] → [АККАУНТ АДМИНИСТРАТОРА].

## [ПОЛИТИКА ПАРОЛЕЙ]

Отображение политики для пароля аккаунта администратора.

1) Нажмите ▲▼ для выбора [ПОЛИТИКА ПАРОЛЕЙ], а затем нажмите кнопку <ENTER>.

- Отобразится экран [ПОЛИТИКА ПАРОЛЕЙ].
- Нажмите кнопку <MENU>, чтобы вернуться к экрану [АККАУНТ АДМИНИСТРАТОРА].

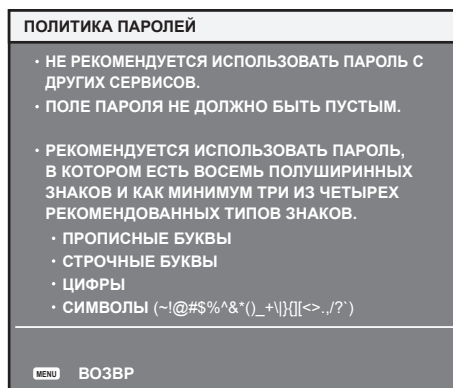

## Настройка аккаунта администратора

Настройка имени пользователя и пароля аккаунта с правами администратора.

- 1) **Нажмите ▲▼ для выбора [НАЗВАНИЕ], а затем нажмите кнопку <ENTER>.**
  - Отобразится экран [НАЗВАНИЕ].
  - Заводское значение имени пользователя по умолчанию для аккаунта администратора – «dispadmin».
- 2) **Нажимайте ▲▼◀▶, чтобы выбрать текст, а затем нажмите кнопку <ENTER> для его ввода.**
  - Можно ввести до 16 символов.
- 3) **После ввода имени пользователя нажмите ▲▼◀▶, чтобы выбрать [ОК], а затем нажмите кнопку <ENTER>.**
  - Отобразится экран [АККАУНТ АДМИНИСТРАТОРА].
- 4) **Нажмите ▲▼ для выбора [ПАРОЛЬ], а затем нажмите кнопку <ENTER>.**
  - Отобразится экран [ПАРОЛЬ].
- 5) **Нажимайте ▲▼◀▶, чтобы выбрать текст, а затем нажмите кнопку <ENTER> для его ввода.**
  - Можно ввести до 16 символов.
  - Пароль не может быть пустым.
- 6) **После ввода пароля нажмите ▲▼◀▶, чтобы выбрать [ОК], а затем нажмите кнопку <ENTER>.**
  - Отобразится экран [АККАУНТ АДМИНИСТРАТОРА].
- 7) **Нажмите ▲▼ для выбора [ПОДТВЕРДИТЬ ПАРОЛЬ], а затем нажмите кнопку <ENTER>.**
  - Отобразится экран [ПАРОЛЬ].
- 8) **Введите пароль, введенный на шаге 5).**
- 9) **После ввода пароля нажмите ▲▼◀▶, чтобы выбрать [ОК], а затем нажмите кнопку <ENTER>.**
  - Отобразится экран [АККАУНТ АДМИНИСТРАТОРА].
- 10) **Нажмите ▲▼ для выбора [СОХРАНИТЬ], а затем нажмите кнопку <ENTER>.**
  - Отобразится экран подтверждения.
- 11) **Нажмите ◀▶ для выбора [ДА], а затем нажмите кнопку <ENTER>.**

### Примечание

- Информацию об ограничениях для строки символов, которую можно установить в качестве пароля, см. в разделе «[ПОЛИТИКА ПАРОЛЕЙ]» (➔ стр. 85).
- Нажатием кнопки <MENU>, когда отображается экран [АККАУНТ АДМИНИСТРАТОРА], можно перейти к следующей операции без установки пароля для аккаунта администратора, но функция подключения к сети будет недоступна для использования. При использовании функции управления по WEB или управления подключением через LAN (включая управление программным обеспечением) необходимо установить пароль.
- Если нажимать кнопку <MENU>, когда отображается экран [АККАУНТ АДМИНИСТРАТОРА], экран [АККАУНТ АДМИНИСТРАТОРА] не будет отображаться, начиная со следующего включения проектора. Для использования функции подключения по сети установите пароль в меню [НАСТРОЙКА СЕТИ] → [АККАУНТ АДМИНИСТРАТОРА].
- Имя пользователя и пароль аккаунта администратора также можно изменить в «Страница [Set up password] (при доступе аккаунта администратора)» (➔ стр. 281) на экране управления по WEB.
- Имя пользователя и пароль аккаунта стандартного пользователя без прав администратора можно установить в «Страница [Set up password] (при доступе аккаунта администратора)» (➔ стр. 281) на экране управления по WEB.

## Регулировка и выбор

Рекомендуется выполнять настройку фокуса через 30 минут после отображения тестового шаблона фокусировки. Информацию о тестовом шаблоне см. в разделе «Меню [ТЕСТОВОЕ ИЗОБРАЖЕНИЕ]» (➔ стр. 225). Чтобы использовать функцию оптимизатора активного фокуса, установите в меню [УСТАНОВКИ ПРОЕКТОРА] → [ОБЪЕКТИВ] → [ОПТИМИЗАТОР АКТИВНОГО ФОКУСА] → [АКТИВНЫЙ ФОКУС] значение [ВКЛ], а затем отрегулируйте фокус. (➔ стр. 187)

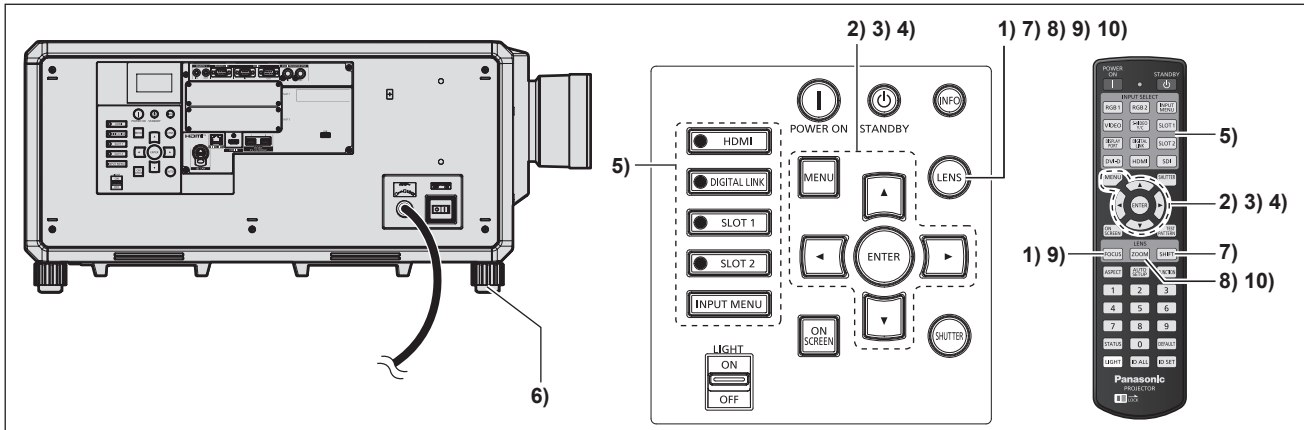

- 1) Нажмите кнопку <FOCUS>, чтобы примерно настроить фокусировку проецируемого изображения. (➔ стр. 91)
- 2) Измените значение параметра в меню [УСТАНОВКИ ПРОЕКТОРА] → [СПОСОБ ПРОЕЦИРОВАНИЯ] в зависимости от способа установки. (➔ стр. 49)
  - Для получения информации об использовании экрана меню см. раздел «Навигация по меню» (➔ стр. 110).
- 3) Настройте параметр [ТИП ОБЪЕКТИВА].
  - При использовании проектора впервые после прикрепления проекционного объектива необходимо подтвердить настройку типа объектива. (➔ стр. 95)
- 4) Выполните калибровку объектива.
  - Выполните калибровку объектива при использовании проектора впервые после прикрепления проекционного объектива. (➔ стр. 96)
- 5) Выберите вход, нажав кнопку **Выбора входа** на пульте дистанционного управления или на панели управления.
  - Кнопки, которые можно использовать на пульте дистанционного управления или на панели управления, приведены далее.  
**Пульт дистанционного управления:**  
 Кнопка <HDMI>, кнопка <DISPLAYPORT>, кнопка <DVI-D>, кнопка <SDI>, кнопка <DIGITAL LINK>, кнопка <SLOT 1>, кнопка <SLOT 2>  
**Панель управления:**  
 Кнопка <HDMI>, кнопка <DIGITAL LINK>, кнопка <SLOT 1>, кнопка <SLOT 2>
  - Для получения дополнительной информации о действии выбора входа см. раздел «Выбор входного сигнала» (➔ стр. 89).
- 6) Отрегулируйте наклон проектора вперед, назад и в сторону с помощью регулируемых ножек. (➔ стр. 64)
- 7) Нажмите кнопку <SHIFT>, чтобы настроить положение проецируемого изображения.
- 8) Нажмите кнопку <ZOOM>, чтобы подогнать размер проецируемого изображения к экрану.
- 9) Снова нажмите кнопку <FOCUS>, чтобы отрегулировать фокус.
- 10) Снова нажмите кнопку <ZOOM>, чтобы настроить масштаб и подогнать размер проецируемого изображения к экрану.

### Примечание

- Когда проектор впервые включается после приобретения или при выполнении команды из меню [УСТАНОВКИ ПРОЕКТОРА] → [ИНИЦИАЛИЗ] → [СБРОС ДО ЗАВОДСКИХ НАСТРОЕК], после начала проецирования отображается экран настройки фокусировки. После этого отображается экран [ИСХОДНЫЕ НАСТРОЙКИ] и экран [АККАУНТ АДМИНИСТРАТОРА]. При выполнении команды из меню [УСТАНОВКИ ПРОЕКТОРА] → [ИНИЦИАЛИЗ] → [ТОЛЬКО СЕТЬ/ЭЛ ПОЧТА] после начала проецирования отобразится экран [АККАУНТ АДМИНИСТРАТОРА]. Для получения дополнительной информации см. разделы «Когда отображается экран исходной настройки» (➔ стр. 80), «Когда отображается экран настройки аккаунта администратора» (➔ стр. 85).

### Выключение проектора

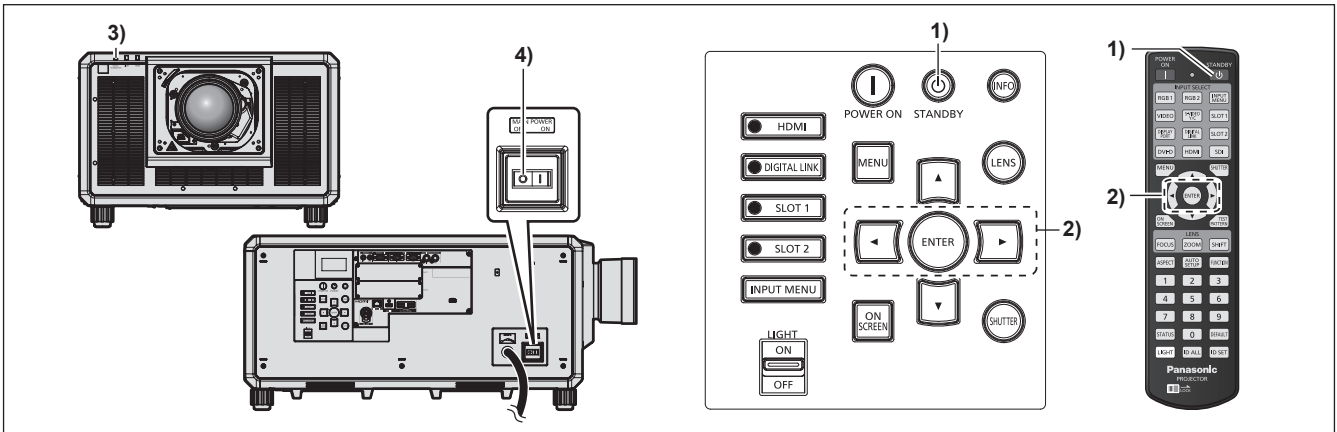

- 1) **Нажмите кнопку питания в режиме ожидания <⏻>.**
  - Отобразится экран подтверждения [ВЫКЛЮЧЕНИЕ (РЕЖИМ ОЖИДАНИЯ)].
- 2) **Нажмите <⬅> для выбора параметра [ДА], а затем нажмите кнопку <ENTER>.**  
(Или снова нажмите кнопку питания в режиме ожидания <⏻>.)
  - Проецирование изображения будет остановлено, а индикатор питания <ON (G)/STANDBY (R)> на корпусе проектора загорится оранжевым. (Вентилятор продолжит работать.)
- 3) **Подождите несколько секунд, пока индикатор питания <ON (G)/STANDBY (R)> на корпусе проектора не загорится красным (вентилятор остановлен).**
- 4) **Чтобы выключить питание, нажмите сторону <OFF> переключателя <MAIN POWER>.**

### Внимание

- При выключении проектора обязательно следуйте приведенным инструкциям. В противном случае это может привести к повреждению внутренних компонентов и стать причиной неисправностей.

### Примечание

- Даже когда нажата кнопка питания в режиме ожидания <⏻> и проектор выключен, проектор потребляет питание, если основное питание проектора включено.
- Переключатель <MAIN POWER> проектора оснащен функцией предохранения от перегрузок по току. Если ток превышает 25 А, предохранение от перегрузки по току срабатывает и автоматически отключает питание, а проектор переходит в состояние, когда нажата сторона <OFF>. Проконсультируйтесь с дилером, если используете предохранение от перегрузок по току.



## Проецирование

Проверьте крепление проекционного объектива (➔ стр. 66), подключение внешнего устройства (➔ стр. 68), подключение шнура питания (➔ стр. 77), затем включите питание (➔ стр. 79) для начала проецирования. Выберите видеозапись для проецирования и настройте вид проецируемого изображения.

### Выбор входного сигнала

Входной сигнал изображения для проецирования можно переключить. Ниже представлен способ переключения входного сигнала.

- Нажмите кнопку Выбора входа на пульте дистанционного управления и непосредственно укажите входной сигнал для изображения для проецирования.
- Нажмите кнопку Выбора входа на панели управления и непосредственно укажите входной сигнал для изображения для проецирования.
- Отобразится экран выбора входа, на котором выберите из списка входной сигнал изображения для проецирования.

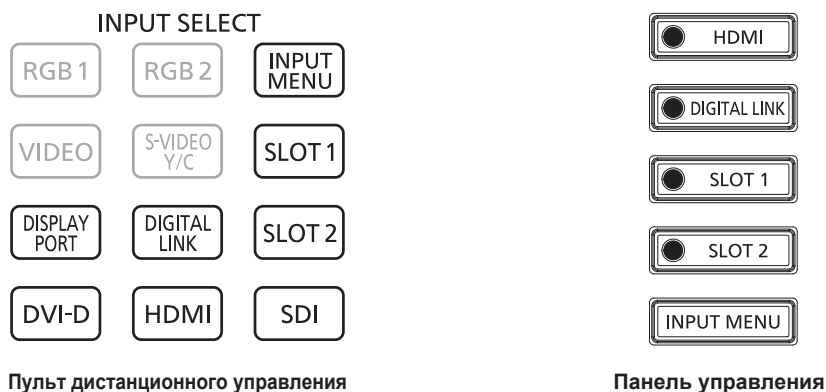

### Переключение входа непосредственно на пульте дистанционного управления

Входной сигнал для изображения для проецирования можно прямо переключать, указав его вид с помощью кнопки Выбора входа на пульте дистанционного управления.

- 1) Нажмите кнопку Выбора входа (<HDMI>, <DISPLAYPORT>, <DVI-D>, <SDI>, <DIGITAL LINK>, <SLOT 1>, <SLOT 2>).

<HDMI>	<p>Переключение входного сигнала на HDMI.</p> <p>Будет проецироваться изображение для входного сигнала на разъем &lt;HDMI IN&gt; проектора, который является стандартным.</p> <p>Все входы HDMI, включая вход HDMI, имеющиеся на проекторе в качестве стандарта, и вход HDMI на Интерфейсной плате переключаются при каждом нажатии кнопки, если дополнительная Интерфейсная плата с входом HDMI установлена в гнездо.</p>
<DISPLAYPORT>	<p>Переключение входного сигнала на DisplayPort.</p> <p>Это можно сделать, если дополнительная Интерфейсная плата с входом DisplayPort установлена в гнездо.</p> <p>Вход переключается при каждом нажатии кнопки, если на установленной дополнительной Интерфейсной плате выбран один из входов DisplayPort.</p>
<DVI-D>	<p>Переключение входного сигнала на DVI-D.</p> <p>Это можно сделать, если дополнительная Интерфейсная плата с входом DVI-D установлена в гнездо.</p> <p>Вход переключается при каждом нажатии кнопки, если на установленной дополнительной Интерфейсной плате выбран один из входов DVI-D.</p>
<SDI>	<p>Переключение входного сигнала на SDI.</p> <p>Это можно сделать, если дополнительная Интерфейсная плата с входом SDI установлена в гнездо.</p> <p>Вход переключается при каждом нажатии кнопки, если на установленной дополнительной Интерфейсной плате выбран один из входов SDI.</p>
<DIGITAL LINK>	<p>Переключение входного сигнала на DIGITAL LINK.</p> <p>Будет проецироваться изображение для входного сигнала на разъем &lt;DIGITAL LINK&gt;.</p>
<SLOT 1>	<p>Переключение входного сигнала на сигнал дополнительной Интерфейсной платы, установленной в &lt;SLOT 1&gt;.</p> <p>Вход переключается при каждом нажатии кнопки, если на установленной дополнительной Интерфейсной плате выбран один из входов.</p>

<b>&lt;SLOT 2&gt;</b>	<p>Переключение входного сигнала на сигнал дополнительной Интерфейсной платы, установленной в &lt;SLOT 2&gt;.</p> <p>Вход переключается при каждом нажатии кнопки, если на установленной дополнительной Интерфейсной плате выбран один из входов.</p>
-----------------------	---

### Внимание

- В зависимости от используемого внешнего устройства, диска Blu-ray или DVD, которые необходимо воспроизвести, изображение может не отображаться должным образом.  
В зависимости от выбранного входа установите в меню [ИЗОБРАЖЕНИЕ] → [СИСТЕМА ТВ] и в меню [НАСТРОЙКИ ЭКРАНА] → [SLOT IN].
- Проверьте соотношение сторон проекционного экрана и изображения, после чего выберите оптимальное соотношение сторон в меню [ПОЛОЖЕНИЕ] → [АСПЕКТ].

### Примечание

- При подключении дополнительного устройства с поддержкой выхода DIGITAL LINK (модель: ET-YFB100G, ET-YFB200G) к разъему <DIGITAL LINK> вход на устройстве с поддержкой выхода DIGITAL LINK изменяется при каждом нажатии кнопки <DIGITAL LINK>. Вход также можно изменить с помощью команды управления RS-232C.  
Если используются передатчики по витой паре других производителей, выберите на проекторе входной сигнал DIGITAL LINK, а затем переключите входной сигнал на передатчике по витой паре.
- Кнопку <DISPLAYPORT>, кнопку <DVI-D>, кнопку <SDI>, кнопку <SLOT 1> и кнопку <SLOT 2> можно использовать, если дополнительная Интерфейсная плата с соответствующим входом установлена в гнездо.
- Если установлена дополнительная Интерфейсная плата для 12G-SDI Optical (модель: ET-MDNFB10) в гнездо и модуль SFP для приема или для отправки и приема не установлен в свой порт SFP, вход будет рассматриваться как состояние при отсутствии входного сигнала.
- Действие, когда нажата кнопка <HDMI>, кнопка <DISPLAYPORT>, кнопка <DVI-D>, кнопка <SDI>, кнопка <SLOT 1> или кнопка <SLOT 2>, можно зафиксировать для переключения указанного входного сигнала, заданного в меню [ЗАЩИТА] → [ВЫБОР УСТРОЙСТВА УПРАВЛЕНИЯ].

### Переключение входа непосредственно на панели управления

Входной сигнал для изображения для проецирования можно прямо переключать, указав его вид с помощью кнопки Выбора входа на панели управления.

#### 1) Нажмите кнопку Выбор входа (<HDMI>, <DIGITAL LINK>, <SLOT 1>, <SLOT 2>).

<b>&lt;HDMI&gt;</b>	<p>Переключение входного сигнала на HDMI.</p> <p>Будет проецироваться изображение для входного сигнала на разъем &lt;HDMI IN&gt;. Если в гнездо установлена дополнительная Интерфейсная плата со входом HDMI, вход переключается между разъемом &lt;HDMI IN&gt; и входным разъемом Интерфейсной платы при каждом нажатии кнопки.</p>
<b>&lt;DIGITAL LINK&gt;</b>	<p>Переключение входного сигнала на DIGITAL LINK.</p> <p>Будет проецироваться изображение для входного сигнала на разъем &lt;DIGITAL LINK&gt;.</p>
<b>&lt;SLOT 1&gt;</b>	<p>Переключение входного сигнала на сигнал дополнительной Интерфейсной платы, установленной в &lt;SLOT 1&gt;.</p> <p>Вход переключается при каждом нажатии кнопки, если на установленной дополнительной Интерфейсной плате выбран один из входов.</p>
<b>&lt;SLOT 2&gt;</b>	<p>Переключение входного сигнала на сигнал дополнительной Интерфейсной платы, установленной в &lt;SLOT 2&gt;.</p> <p>Вход переключается при каждом нажатии кнопки, если на установленной дополнительной Интерфейсной плате выбран один из входов.</p>

### Внимание

- В зависимости от используемого внешнего устройства, диска Blu-ray или DVD, которые необходимо воспроизвести, изображение может не отображаться должным образом.  
В зависимости от выбранного входа установите в меню [ИЗОБРАЖЕНИЕ] → [СИСТЕМА ТВ] и в меню [НАСТРОЙКИ ЭКРАНА] → [SLOT IN].
- Проверьте соотношение сторон проекционного экрана и изображения, после чего выберите оптимальное соотношение сторон в меню [ПОЛОЖЕНИЕ] → [АСПЕКТ].

### Примечание

- При подключении дополнительного устройства с поддержкой выхода DIGITAL LINK (модель: ET-YFB100G, ET-YFB200G) к разъему <DIGITAL LINK> вход на устройстве с поддержкой выхода DIGITAL LINK изменяется при каждом нажатии кнопки <DIGITAL LINK>. Вход также можно изменить с помощью команды управления RS-232C.  
Если используются передатчики по витой паре других производителей, выберите на проекторе входной сигнал DIGITAL LINK, а затем переключите входной сигнал на передатчике по витой паре.
- Кнопку <SLOT 1> и кнопку <SLOT 2> можно использовать, если дополнительная Интерфейсная плата с соответствующим входом установлена в гнездо проектора.
- Если установлена дополнительная Интерфейсная плата для 12G-SDI Optical (модель: ET-MDNFB10) в гнездо и модуль SFP для приема или для отправки и приема не установлен в свой порт SFP, вход будет рассматриваться как состояние при отсутствии входного сигнала.

- Действие, когда нажата кнопка <HDMI>, кнопка <SLOT 1> или кнопка <SLOT 2>, можно зафиксировать для переключения указанного входного сигнала, заданного в меню [ЗАЩИТА] → [ВЫБОР УСТРОЙСТВА УПРАВЛЕНИЯ].

### Переключение входа путем отображения экрана выбора входа

Входной сигнал изображения для проецирования можно выбрать путем отображения экрана выбора входа.

#### 1) Нажмите кнопку <INPUT MENU> на пульте дистанционного управления или на панели управления.

- Нажмите кнопку Выбора входа на пульте дистанционного управления и непосредственно укажите входной сигнал для изображения для проецирования.

Указанный ниже экран выбора входа – это пример установки дополнительной Интерфейсная плата для 12G-SDI (модель: ET-MDN12G10) в <SLOT 1> и дополнительной Интерфейсная плата для входа DisplayPort 2 (модель: ET-MDNDP10) в <SLOT 2>.

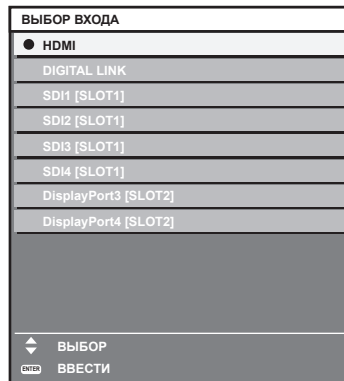

#### 2) Снова нажмите кнопку <INPUT MENU>.

- При каждом нажатии кнопки <INPUT MENU> вход будет сменяться.

### Примечание

- Входной сигнал можно переключить нажатием кнопок ▲▼ для выбора входного сигнала изображения для проецирования и нажатием кнопки <ENTER>, когда отображается экран выбора входа.
- При подключении к проектору дополнительного устройства с поддержкой выхода DIGITAL LINK (модель: ET-YFB100G, ET-YFB200G) меню выбора входа для устройства с поддержкой выхода DIGITAL LINK отображается, когда нажата кнопка <ENTER> при выборе входа DIGITAL LINK на экране выбора входа.
- При подключении к проектору дополнительного устройства с поддержкой выхода DIGITAL LINK (модель: ET-YFB100G, ET-YFB200G) логотип DIGITAL LINK и имя входа, выбранного на устройстве с поддержкой выхода DIGITAL LINK, отображаются в секции дисплея [DIGITAL LINK] на экране выбора входа.
- Если установлена дополнительная Интерфейсная плата для 12G-SDI Optical (модель: ET-MDNFB10) в гнездо и модуль SFP для приема или для отправки и приема не установлен в свой порт SFP, вход будет рассматриваться как состояние при отсутствии входного сигнала.

### Регулировка фокуса, увеличения и смещения объектива

Регулировка фокуса, увеличения и смещения объектива, если изображение, проецируемое на экран, или его положение смещается, даже если проектор и экран настроен в правильных положениях.

- При использовании следующего проекционного объектива см. также раздел «Регулировка баланса фокуса» (→ стр. 92).
  - Вариообъектив (модель: ET-D3LEW10, ET-D3LEW60, ET-D3LEW200, ET-D75LE6)
  - Объектив с фиксированным фокусом (модель: ET-D3LEW50, ET-D3LEU100, ET-D75LE50, ET-D75LE95)
  - Объектив «рыбий глаз» (модель: ET-D3LEF70)

### Использование панели управления

#### 1) Нажмите кнопку <LENS> на панели управления.

- При каждом нажатии этой кнопки экран настройки переключается в следующем порядке: [ФОКУС], [УВЕЛИЧЕНИЕ] и [ПЕРЕМЕЩЕНИЕ].

#### 2) Выберите элемент и нажмите ▲▼◀▶, чтобы настроить его.

### Использование пульта дистанционного управления

#### 1) Нажмите кнопки объектива (<FOCUS>, <ZOOM>, <SHIFT>) на пульте дистанционного управления.

- Нажатие кнопки <FOCUS>: регулирует фокус (регулировка положения фокуса объектива).
- Нажатие кнопки <ZOOM>: регулирует увеличение (регулировка положения увеличения объектива).
- Нажатие кнопки <SHIFT>: регулирует смещение объектива (вертикальное и горизонтальное положение объектива).

### 2) Выберите элемент и нажмите ▲▼◀▶, чтобы настроить его.

## ВНИМАНИЕ

Во время смещения объектива не помещайте руку в отверстия вокруг объектива. Это может привести к защемлению руки и стать причиной травмы.

### Примечание

- Если прикреплен проекционный объектив без функции увеличения, экран настройки увеличения не будет отображаться.
- При использовании устройства Объектив с фиксированным фокусом (модель: ET-D3LEW50, ET-D75LE50) не регулируйте смещение объектива и установите проекционный объектив в исходное положение. (➔ стр. 97)
- Регулировку можно выполнить быстрее, если удерживать ▲▼◀▶ в течение приблизительно шести секунд или более, регулируя фокусировку, или приблизительно трех секунд или более, регулируя смещение объектива.
- Когда используется Вариообъектив (модель: ET-D3LEW200) или Объектив с фиксированным фокусом (модель: ET-D3LEU100), рекомендуется выполнять регулировку фокуса по истечении как минимум часа, при этом должно отображаться изображение.
- Если используется другой объектив проектора (не Вариообъектив (модель: ET-D3LEW200) и не Объектив с фиксированным фокусом (модель: ET-D3LEU100)), рекомендуется выполнять регулировку фокуса по истечении как минимум 30 минут, при этом должен отображаться тестовый шаблон фокусировки. Информацию о тестовом шаблоне см. в разделе «Меню [ТЕСТОВОЕ ИЗОБРАЖЕНИЕ]» (➔ стр. 225). Чтобы использовать функцию оптимизатора активного фокуса, установите в меню [УСТАНОВКИ ПРОЕКТОРА] → [ОБЪЕКТИВ] → [ОПТИМИЗАТОР АКТИВНОГО ФОКУСА] → [АКТИВНЫЙ ФОКУС] значение [ВКЛ], а затем отрегулируйте фокус. (➔ стр. 187)
- Только [ФОКУС] отображается желтым, так что отображаемый элемент меню можно распознать по цвету, даже когда проектор не сфокусирован, а отображаемые знаки неразборчивы. (Настройка по умолчанию)  
Цвет отображения параметра [ФОКУС] зависит от настройки в меню [НАСТРОЙКИ ЭКРАНА] → [ЭКРАННОЕ МЕНЮ] → [ЦВЕТ OSD].
- Если питание выключено во время регулировки фокуса, увеличения или смещения объектива, снова включите питание и выполните команду в меню [УСТАНОВКИ ПРОЕКТОРА] → [ОБЪЕКТИВ] → [КАЛИБРОВКА ОБЪЕКТИВА].
- Если питание выключено во время регулировки фокуса, калибровка объектива выполняется автоматически во время следующей регулировки фокуса.
- Если питание выключено во время регулировки смещения объектива, отобразится экран ошибки калибровки объектива во время следующей регулировки смещения объектива. Откройте меню [УСТАНОВКИ ПРОЕКТОРА] → [ОБЪЕКТИВ] → [КАЛИБРОВКА ОБЪЕКТИВА].
- Запросите ремонт у своего дилера, если экран ошибки калибровки экрана отображается даже после выполнения калибровки объектива.

## Регулировка баланса фокуса

При изменении размера проецируемого изображения баланс фокуса в центре и на краях изображения может быть утерян.

- Если используется следующий проекционный объектив, баланс фокуса в центре и на краях проецируемого изображения можно отрегулировать с помощью проекционного объектива.
  - Вариообъектив (модель: ET-D3LEW10, ET-D3LEW60, ET-D3LEW200, ET-D75LE6)
  - Объектив с фиксированным фокусом (модель: ET-D3LEW50, ET-D3LEU100, ET-D75LE50, ET-D75LE95)
  - Объектив «рыбий глаз» (модель: ET-D3LEF70)

### ■ Вариообъектив (модель: ET-D3LEW10, ET-D3LEW60, ET-D75LE6), Объектив с фиксированным фокусом (модель: ET-D3LEW50, ET-D75LE50)

- Иллюстрации для шагов являются примером, когда прикреплено устройство Вариообъектив (модель: ET-D3LEW10).

#### 1) Настройте фокус на центре проецируемого изображения.

- Действия для настройки фокуса см. в разделе «Регулировка фокуса, увеличения и смещения объектива» (➔ стр. 91).

- 2) Ослабьте винт фиксации и поворачивайте регулировочное кольцо периферического фокуса вручную, чтобы настроить фокус на краях экрана.

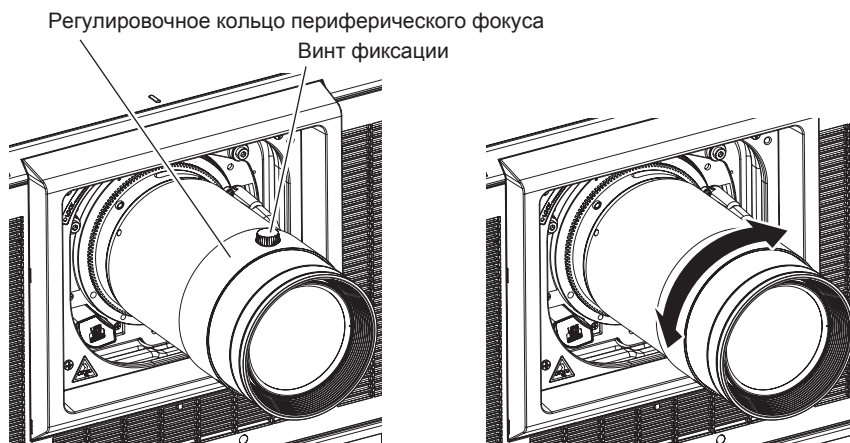

- 3) Снова проверьте фокус на центре изображения и выполните точные настройки.

- 4) Затяните винт фиксации.

- Регулировочное кольцо периферического фокуса затянуто.

#### Примечание

- Когда проектор используется впервые или после замены проекционного объектива, подтвердите, что параметр в меню [УСТАНОВКИ ПРОЕКТОРА] → [ОБЪЕКТИВ] → [ТИП ОБЪЕКТИВА] является соответствующим, а после этого выполните команду [УСТАНОВКИ ПРОЕКТОРА] → [ОБЪЕКТИВ] → [КАЛИБРОВКА ОБЪЕКТИВА].
- Размер проецируемого изображения, отображаемый в регулировочном кольце периферического фокуса, обозначает направление регулировки. Это значение не совпадает с размером проецируемого изображения, поддерживаемым проектором.

#### ■ Вариообъектив (модель: ET-D3LEW200), Объектив с фиксированным фокусом (модель: ET-D3LEU100)

- Иллюстрации для шагов являются примером, когда прикреплено устройство Вариообъектив (модель: ET-D3LEU100).

- 1) Поверните регулировочное кольцо периферического фокуса в направлении стрелки вручную и совместите его с расстоянием проецирования.

- Совместите расстояние проецирования, отображаемое на проекционном объективе, с фактическим расстоянием проецирования от поверхности проекционного объектива до экрана.

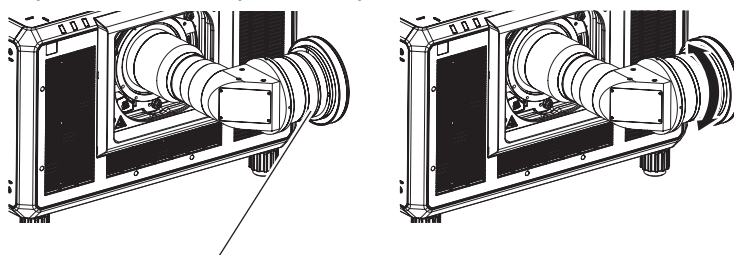

Регулировочное кольцо периферического фокуса

- 2) Настройте фокус на центре проецируемого изображения.

- Действия для настройки фокуса см. в разделе «Регулировка фокуса, увеличения и смещения объектива» (➔ стр. 91).

#### Примечание

- Когда проектор используется впервые или после замены проекционного объектива, подтвердите, что параметр в меню [УСТАНОВКИ ПРОЕКТОРА] → [ОБЪЕКТИВ] → [ТИП ОБЪЕКТИВА] является соответствующим, а после этого выполните команду [УСТАНОВКИ ПРОЕКТОРА] → [ОБЪЕКТИВ] → [КАЛИБРОВКА ОБЪЕКТИВА].
- Расстояние проецирования, отображаемое на проекционном объективе, является приблизительным ориентиром.

### ■ Объектив с фиксированным фокусом (модель: ET-D75LE95)

После прикрепления проекционного объектива настройте фокус, правильно установив проектор напротив экрана.

- 1) **Переместите проекционный объектив в исходное положение.**
  - Информацию о режиме работы см. в разделе «Перемещение проекционного объектива в исходное положение» (➔ стр. 97).
- 2) **Настройте фокус на центре проецируемого изображения.**
  - Действия для настройки фокуса см. в разделе «Регулировка фокуса, увеличения и смещения объектива» (➔ стр. 91).
- 3) **Ослабьте винт фиксации и поворачивайте регулировочное кольцо периферического фокуса вручную, чтобы настроить фокус на краях экрана.**

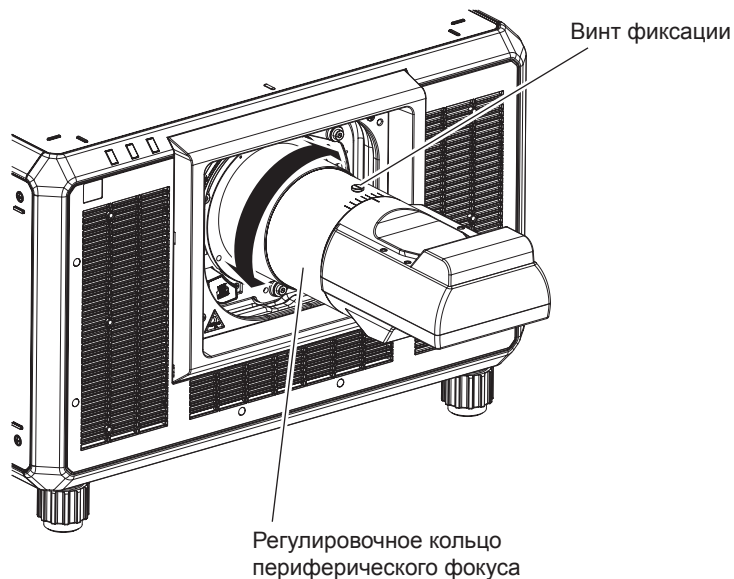

- 4) **Снова проверьте фокус на центре изображения и выполните точные настройки.**
- 5) **Затяните винт фиксации.**
  - Регулировочное кольцо периферического фокуса затянуто.

#### **Примечание**

- Когда проектор используется впервые или после замены проекционного объектива, подтвердите, что параметр в меню [УСТАНОВКИ ПРОЕКТОРА] → [ОБЪЕКТИВ] → [ТИП ОБЪЕКТИВА] является соответствующим, а после этого выполните команду [УСТАНОВКИ ПРОЕКТОРА] → [ОБЪЕКТИВ] → [КАЛИБРОВКА ОБЪЕКТИВА].
- Размер и шкала проецируемого изображения, изображенные на регулировочном кольце периферического фокуса, являются приблизительным ориентиром.

### ■ Объектив «рыбий глаз» (модель: ET-D3LEF70)

- 1) **Настройте фокус на центре проецируемого изображения.**
  - Действия для настройки фокуса см. в разделе «Регулировка фокуса, увеличения и смещения объектива» (➔ стр. 91).
- 2) **Ослабьте винт фиксации и поворачивайте регулировочное кольцо периферического фокуса вручную, чтобы настроить фокус на краях экрана.**

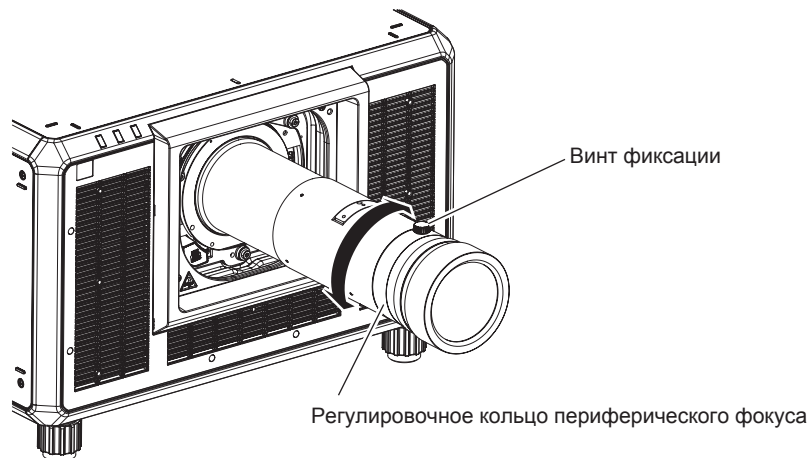

- 3) **Снова проверьте фокус на центре изображения и выполните точные настройки.**
- 4) **Затяните винт фиксации.**
  - Регулировочное кольцо периферического фокуса затянуто.

#### Примечание

- Когда проектор используется впервые или после замены проекционного объектива, подтвердите, что параметр в меню [УСТАНОВКИ ПРОЕКТОРА] → [ОБЪЕКТИВ] → [ТИП ОБЪЕКТИВА] является соответствующим, а после этого выполните команду [УСТАНОВКИ ПРОЕКТОРА] → [ОБЪЕКТИВ] → [КАЛИБРОВКА ОБЪЕКТИВА].
- Расстояние проецирования (THROW.DISTANCE), отображаемое в регулировочном кольце периферического фокуса, является приблизительным ориентиром.

### Настройка типа объектива

Когда проектор используется впервые или при замене проекционного объектива, подтвердите настройку [ТИП ОБЪЕКТИВА]. Измените настройку, если выбранный тип отличается от проекционного объектива, прикрепленного к проектору.

- 1) **Нажмите кнопку <MENU>.**
  - Отобразится экран [ГЛАВНОЕ МЕНЮ].
- 2) **Нажмите ▲▼ для выбора параметра [УСТАНОВКИ ПРОЕКТОРА].**
- 3) **Нажмите кнопку <ENTER>.**
  - Отобразится экран [УСТАНОВКИ ПРОЕКТОРА].
- 4) **Нажмите ▲▼ для выбора параметра [ОБЪЕКТИВ].**
- 5) **Нажмите кнопку <ENTER>.**
  - Отображается экран [ОБЪЕКТИВ], на котором можно подтвердить текущую настройку параметра в [ТИП ОБЪЕКТИВА].
  - Чтобы изменить настройку, перейдите к шагу 6).
- 6) **Нажмите ▲▼ для выбора параметра [ТИП ОБЪЕКТИВА].**
- 7) **Нажмите кнопку <ENTER>.**
  - Отобразится экран [ТИП ОБЪЕКТИВА].
- 8) **Нажмите ▲▼, чтобы выбрать тип объектива.**
  - Выберите тип проекционного объектива, прикрепленного к проектору.
- 9) **Нажмите кнопку <ENTER>.**

**Примечание**

- Для получения дополнительной информации о действии см. меню [УСТАНОВКИ ПРОЕКТОРА] → [ОБЪЕКТИВ] → [ТИП ОБЪЕКТИВА] (➔ стр. 181).

**Выполнение калибровки объектива**

Определение значения ограничения регулировки объектива и выполнение калибровки в диапазоне настройки. Выполните калибровку объектива после прикрепления проекционного объектива.

**Вариообъектив с двигателем постоянного тока и объективом с фиксированным фокусом**

В этом разделе описывается порядок работы, когда присоединен Вариообъектив (модель: ET-D75LE6, ET-D75LE8, ET-D75LE10, ET-D75LE20, ET-D75LE30, ET-D75LE40 и пр.), на котором не был заменен двигатель постоянного тока на шаговый двигатель, или когда присоединен Объектив с фиксированным фокусом (модель: ET-D3LEW50, ET-D75LE50, ET-D75LE95, ET-D3LEF70 и пр.) без функции увеличения.

- 1) **Нажмите кнопку <MENU>.**
  - Отобразится экран [ГЛАВНОЕ МЕНЮ].
- 2) **Нажмите ▲▼ для выбора параметра [УСТАНОВКИ ПРОЕКТОРА].**
- 3) **Нажмите кнопку <ENTER>.**
  - Отобразится экран [УСТАНОВКИ ПРОЕКТОРА].
- 4) **Нажмите ▲▼ для выбора параметра [ОБЪЕКТИВ].**
- 5) **Нажмите кнопку <ENTER>.**
  - Отобразится экран [ОБЪЕКТИВ].
- 6) **Нажмите ▲▼ для выбора параметра [КАЛИБРОВКА ОБЪЕКТИВА].**
- 7) **Нажмите кнопку <ENTER>.**
  - Отобразится экран подтверждения.
- 8) **Нажмите ◀▶ для выбора [ДА], а затем нажмите кнопку <ENTER>.**
  - Калибровка объектива начата.
  - После выполнения калибровки в диапазоне настройки проекционный объектив переместится в исходное положение.

**Примечание**

- Параметр [КАЛИБРОВКА ОБЪЕКТИВА] невозможно установить, если в меню [УСТАНОВКИ ПРОЕКТОРА] → [ОБЪЕКТИВ] → [ТИП ОБЪЕКТИВА] установлено значение [НЕ ВЫБРАН].
- Для получения дополнительной информации о действии см. меню [УСТАНОВКИ ПРОЕКТОРА] → [ОБЪЕКТИВ] → [КАЛИБРОВКА ОБЪЕКТИВА] (➔ стр. 193).
- Исходное положение оправы объектива и проекционного объектива автоматически обновляются при выполнении калибровки смещения объектива. Исходное положение – это исходное положение смещения объектива (вертикальное и горизонтальное положение объектива) на основе результатов калибровки. Оно не соответствует положению оптического центра изображения.
- Исходное положение меняется в зависимости от типа проекционного объектива. Дополнительные сведения см «Диапазон смещения объектива» (➔ стр. 99).

**Вариообъектив с шаговым двигателем**

В этом разделе описывается порядок работы, когда стандартный двигатель постоянного тока, установленный на устройство Вариообъектив (модель: ET-D75LE6, ET-D75LE8, ET-D75LE10, ET-D75LE20, ET-D75LE30, ET-D75LE40 и пр.), заменен шаговым двигателем с использованием компонента Комплект шагового двигателя (модель: ET-D75MKS10), или когда прикреплен Вариообъектив с шаговым двигателем (модель: ET-D3LEW60, ET-D3LET80, ET-D3LEW10, ET-D3LES20 и пр.).

- 1) **Нажмите кнопку <MENU>.**
  - Отобразится экран [ГЛАВНОЕ МЕНЮ].
- 2) **Нажмите ▲▼ для выбора [УСТАНОВКИ ПРОЕКТОРА].**
- 3) **Нажмите кнопку <ENTER>.**
  - Отобразится экран [УСТАНОВКИ ПРОЕКТОРА].
- 4) **Нажмите ▲▼ для выбора [ОБЪЕКТИВ].**



- 5) **Нажмите кнопку <ENTER>.**
  - Отобразится экран [ОБЪЕКТИВ].
- 6) **Нажмите ▲▼ для выбора [КАЛИБРОВКА ОБЪЕКТИВА].**
- 7) **Нажмите кнопку <ENTER>.**
  - Отобразится экран [КАЛИБРОВКА ОБЪЕКТИВА].
- 8) **Нажмите ▲▼, чтобы выбрать элемент.**

[ПЕРЕМЕЩЕНИЕ/ФОКУС/ УВЕЛИЧЕНИЕ]	Выполняет калибровку смещения объектива, фокуса и увеличения. После выполнения калибровки в диапазоне настройки проекционный объектив переместится в исходное положение.
[ПЕРЕМЕЩЕНИЕ/ФОКУС]	Выполняет калибровку смещения объектива и фокуса. После выполнения калибровки в диапазоне настройки проекционный объектив переместится в исходное положение.
[УВЕЛИЧЕНИЕ]	Выполняет калибровку диапазона настройки увеличения.

- 9) **Нажмите кнопку <ENTER>.**
  - Отобразится экран подтверждения.
- 10) **Нажмите ◀▶, чтобы выбрать [ДА], а затем нажмите кнопку <ENTER>.**
  - Калибровка объектива начата.

#### Примечание

- Параметр [КАЛИБРОВКА ОБЪЕКТИВА] невозможно установить, если в меню [УСТАНОВКИ ПРОЕКТОРА] → [ОБЪЕКТИВ] → [ТИП ОБЪЕКТИВА] установлено значение [НЕ ВЫБРАН].
- Для получения дополнительной информации о действии см. меню [УСТАНОВКИ ПРОЕКТОРА] → [ОБЪЕКТИВ] → [КАЛИБРОВКА ОБЪЕКТИВА] (➔ стр. 193).
- Исходное положение оправы объектива и проекционного объектива автоматически обновляются при выполнении калибровки смещения объектива. Исходное положение – это исходное положение смещения объектива (вертикальное и горизонтальное положение объектива) на основе результатов калибровки. Оно не соответствует положению оптического центра изображения.
- Исходное положение меняется в зависимости от типа проекционного объектива. Дополнительные сведения см «Диапазон смещения объектива» (➔ стр. 99).

### Перемещение проекционного объектива в исходное положение

Выполните следующие действия, чтобы переместить проекционный объектив в исходное положение.

#### При работе из главного меню

- 1) **Нажмите кнопку <MENU>.**
  - Отобразится экран [ГЛАВНОЕ МЕНЮ].
- 2) **Нажмите ▲▼ для выбора [УСТАНОВКИ ПРОЕКТОРА].**
- 3) **Нажмите кнопку <ENTER>.**
  - Отобразится экран [УСТАНОВКИ ПРОЕКТОРА].
- 4) **Нажмите ▲▼ для выбора [ОБЪЕКТИВ].**
- 5) **Нажмите кнопку <ENTER>.**
  - Отобразится экран [ОБЪЕКТИВ].
- 6) **Нажмите ▲▼ для выбора [ИСХОДНОЕ ПОЛОЖЕНИЕ ОБЪЕКТИВА].**
- 7) **Нажмите кнопку <ENTER>.**
  - Отобразится экран подтверждения.
- 8) **Нажмите ◀▶, чтобы выбрать [ДА], а затем нажмите кнопку <ENTER>.**
  - [В ПРОЦЕССЕ] отображается на экране [ИСХОДНОЕ ПОЛОЖЕНИЕ], и проекционный объектив перемещается в исходное положение.

#### Примечание

- Параметр [ИСХОДНОЕ ПОЛОЖЕНИЕ ОБЪЕКТИВА] невозможно установить, если в меню [УСТАНОВКИ ПРОЕКТОРА] → [ОБЪЕКТИВ] → [ТИП ОБЪЕКТИВА] установлено значение [НЕ ВЫБРАН].

- Параметр [ИСХОДНОЕ ПОЛОЖЕНИЕ ОБЪЕКТИВА] не работает правильно, когда в меню [УСТАНОВКИ ПРОЕКТОРА] → [ОБЪЕКТИВ] → [ТИП ОБЪЕКТИВА] установлена неправильная настройка. Измените настройку, если выбранный тип отличается от проекционного объектива, прикрепленного к проектору.
- Проекционный объектив не перемещается в правильное исходное положение, когда не выполняется команда в меню [УСТАНОВКИ ПРОЕКТОРА] → [ОБЪЕКТИВ] → [КАЛИБРОВКА ОБЪЕКТИВА].
- Исходное положение не соответствует положению оптического центра изображения.
- Исходное положение меняется в зависимости от типа проекционного объектива. Дополнительные сведения см «Диапазон смещения объектива» (➔ стр. 99).
- Исходное положение устройства Объектив с фиксированным фокусом (модель: ET-D75LE95) может отклоняться от положения согласно конструкции.

### При работе с экрана регулировки смещения объектива

---

- 1) **Нажмите кнопку <DEFAULT> на пульте дистанционного управления, когда отображается экран регулировки смещения объектива.**
  - Отобразится экран подтверждения.
- 2) **Нажмите ◀▶, чтобы выбрать [ДА], а затем нажмите кнопку <ENTER>.**
  - [В ПРОЦЕССЕ] отображается на экране [ИСХОДНОЕ ПОЛОЖЕНИЕ], и проекционный объектив перемещается в исходное положение.

### Примечание

---

- Экран [ИСХОДНОЕ ПОЛОЖЕНИЕ] не отображается, когда в меню [УСТАНОВКИ ПРОЕКТОРА] → [ОБЪЕКТИВ] → [ТИП ОБЪЕКТИВА] установлено значение [НЕ ВЫБРАН].
- Проекционный объектив не перемещается в правильное исходное положение, когда в меню [УСТАНОВКИ ПРОЕКТОРА] → [ОБЪЕКТИВ] → [ТИП ОБЪЕКТИВА] установлено неправильное значение. Измените настройку, если выбранный тип отличается от проекционного объектива, прикрепленного к проектору.
- Проекционный объектив не перемещается в правильное исходное положение, когда не выполняется команда в меню [УСТАНОВКИ ПРОЕКТОРА] → [ОБЪЕКТИВ] → [КАЛИБРОВКА ОБЪЕКТИВА].
- Исходное положение меняется в зависимости от типа проекционного объектива. Дополнительные сведения см «Диапазон смещения объектива» (➔ стр. 99).
- Исходное положение устройства Объектив с фиксированным фокусом (модель: ET-D75LE95) может отклоняться от положения согласно конструкции.
- Экран [ИСХОДНОЕ ПОЛОЖЕНИЕ] можно также отобразить, нажав и удерживая кнопку <LENS> на панели управления или кнопку <SHIFT> на пульте дистанционного управления в течение по крайней мере трех секунд или дольше.

### Диапазон смещения объектива



Проектор может отрегулировать положение проецируемого изображения в диапазоне смещения объектива для каждого проекционного объектива на основе положения проецируемого изображения в исходном положении (стандартном положении проецирования).

Выполните настройку смещения объектива в диапазоне, показанном на следующей иллюстрации.

Обратите внимание, что перемещение объектива за пределы диапазона настройки может изменить фокус. Это происходит потому, что перемещение объектива ограничено с целью защиты оптических деталей.

На следующей иллюстрации показан диапазон смещения объектива, когда проектор установлен на столе/полу.

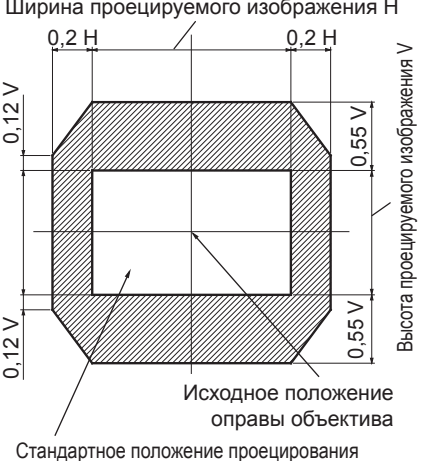
Обратите внимание, что иллюстрация для Объектив «рыбий глаз» (модель: ET-D3LEF70) не представляет фактическое движение проецируемого изображения.

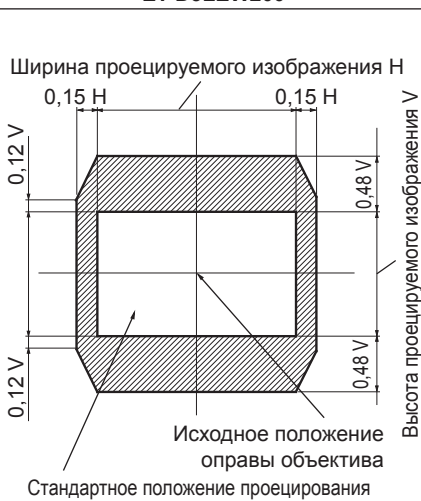
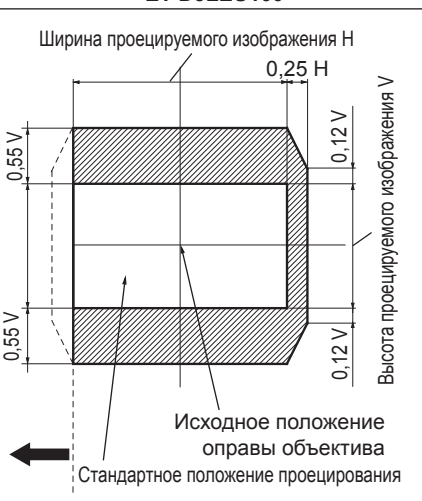
№ модели проекционного объектива	ET-D3LEW10, ET-D3LES20, ET-D3LET30, ET-D3LET40, ET-D3LET80, ET-D75LE10, ET-D75LE20, ET-D75LE30, ET-D75LE40, ET-D75LE8	ET-D3LEW60, ET-D75LE6
<p>Диапазон смещения объектива</p>	<p>Ширина проецируемого изображения H</p>  <p>Исходное положение оправы объектива Стандартное положение проецирования</p>	<p>Ширина проецируемого изображения H</p>  <p>Исходное положение оправы объектива Стандартное положение проецирования</p>
<p>Диапазон смещения объектива</p>	<p>Ширина проецируемого изображения H</p>  <p>Исходное положение оправы объектива Стандартное положение проецирования</p>	<p>Ширина проецируемого изображения H</p>  <p>Исходное положение оправы объектива Стандартное положение проецирования Часть изображения будет отсутствовать.</p>

№ модели проекционного объектива	ET-D75LE95	ET-D3LEF70
<p>Диапазон смещения объектива</p>	<p>Ширина проецируемого изображения <math>H</math> <math>0,12 H</math></p> <p>Высота проецируемого изображения <math>V</math> <math>0,07 V</math></p> <p>Исходное положение оправы объектива</p> <p>Стандартное положение проецирования</p> <p><math>0,05 V</math></p> <p><math>0,73 V</math></p>	<p>Ширина проецируемого изображения <math>H</math> <math>0,12 H</math></p> <p>Высота проецируемого изображения <math>V</math> <math>0,27 V</math></p> <p>Исходное положение оправы объектива</p> <p>Стандартное положение проецирования</p>

**Примечание**

- Используйте проекционный объектив в стандартном положении проецирования без настройки смещения объектива, когда прикреплено дополнительное устройство Объектив с фиксированным фокусом (модель: ET-D3LEW50, ET-D75LE50).

## Регулировка оправы объектива, когда фокус не сбалансирован

### Баланс фокусировки

#### Отношение наклона объектива к поверхности фокуса экрана

Если проекционный объектив наклонен в противоположную сторону относительно поверхности, на которой формируются изображения, и при этом его передняя сторона (направленная на экран) наклонена вниз (в направлении пунктирной линии со стрелкой), верхняя сторона поверхности фокусировки на экране наклонится в середину, а нижняя - наружу, как показано в примере.

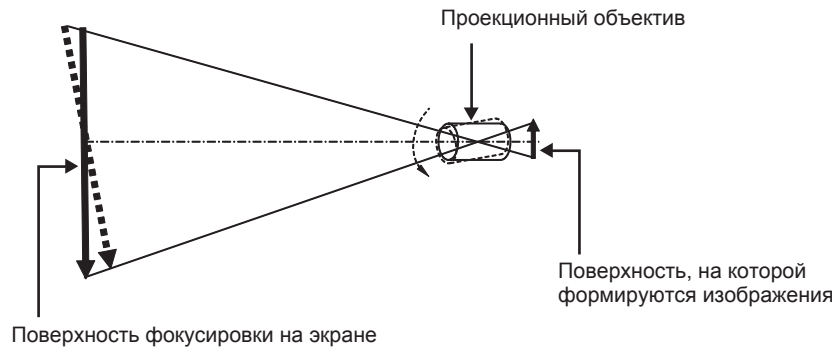

#### Как отрегулировать баланс фокуса (регулировка путем наклона оправы объектива)

Если вся поверхность экрана неровная (даже при том, что фокусировка была настроена), оправка объектива имеет винты регулировки фокусировки в трех местах.

- Используемый инструмент: шестигранная отвертка или универсальный гаечный ключ (диагональ 4,0 mm (5/32"))
- Универсальный гаечный ключ, который входит в комплект поставки проекционного объектива ET-D75LE6 или ET-D75LE8, нельзя использовать.

#### Структуру оправы объектива

Винты регулировки фокуса (a), (b) и (c) можно повернуть для перемещения кронштейна объектива назад или вперед.

Также, затягивая винты, кронштейн объектива встанет неподвижно на место.

Если установлен проекционный объектив с большим весом или проектор установлен под наклоном, объектив может наклониться, и фокусировка может быть несбалансированной. В таких случаях выполните регулировку с учетом отношения между положением регулировки и винтами регулировки.

#### ■ Схема оправы объектива спереди (вид со стороны экрана)

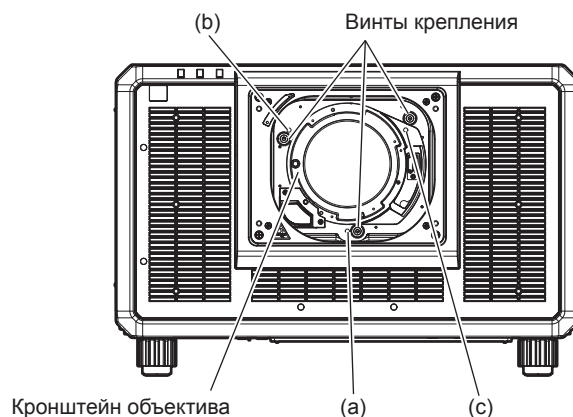

#### Примечание

- Винты регулировки фокуса (a), (b) и (c) регулируются, когда объектив установлен.

Процедура настройки

■ Отношение между положением регулировки и винтами регулировки

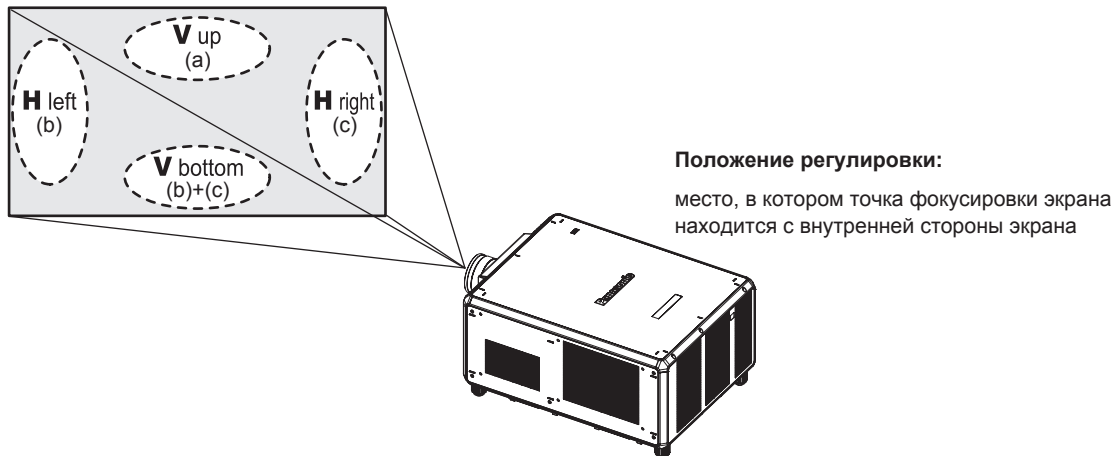

	Если точка фокусировки экрана в V up (сверху в вертикальном направлении) находится с внутренней стороны экрана	Если точка фокусировки экрана в V bottom (снизу в вертикальном направлении) находится с внутренней стороны экрана	Если точка фокусировки экрана в H left (слева в горизонтальном направлении) находится с внутренней стороны экрана	Если точка фокусировки экрана в H right (справа в горизонтальном направлении) находится с внутренней стороны экрана
(a)	Вращайте против часовой стрелки	—	—	—
(b)	—	Вращайте против часовой стрелки	Вращайте против часовой стрелки	—
(c)	—	Вращайте против часовой стрелки	—	Вращайте против часовой стрелки

- 1) Нажмите кнопку <FOCUS> на пульте дистанционного управления или кнопку <LENS> на панели управления, чтобы открыть экран настройки фокусировки.
- 2) Нажмите ▼ один раз, чтобы сдвинуть фокус всего экрана.
- 3) Нажмите кнопку ▲ для остановки на любой части экрана, которая будет первой точкой фокусировки.
  - Положение, куда смещается фокус в данном состоянии, - это точка фокусировки с внутренней стороны экрана.
- 4) Ослабьте зафиксированные винты (до полутора вращений) в позиции относительно положения, куда чаще всего смещается фокус (положение, куда смещается точка фокусировки больше всего в направлении внутренней стороны в шаге 2)).
  - При выполнении настройки поверните по часовой стрелке винты в двух местах или хотя бы в одном месте.
- 5) Медленно поворачивайте против часовой стрелки винты регулировки фокусировки, соответствующие местоположениям. Остановитесь, когда изображение окажется в фокусе. (➔ стр. 101)
  - Если винты повернуты против часовой стрелки, наклон объектива поменяется при передвижении кронштейна оправы объектива (сторона экрана) вперед, и на проецируемом изображении на экране точка фокусировки в противоположном от винтов регулировки направлении передвинется с внутренней стороны экрана на внешнюю сторону.
- 6) Нажмите кнопку <SHIFT> на пульте дистанционного управления или кнопку <LENS> на панели управления, чтобы открыть меню регулировки смещения объектива, и восстановите оптимальное положение проецируемого изображения на экране.
- 7) Снова выполните настройку фокусировки рядом с центром экрана, и, если этого все еще не достаточно, выполните тонкую настройку поворота винтов регулировки.
- 8) Когда регулировки выполнены, надежно затяните ослабленные винты крепления.

- 9) Отрегулируйте фокусировку снова при помощи пульта дистанционного управления.

## Использование носителя USB

Этот проектор поддерживает присоединение носителя USB. Подключите носитель USB к разъему <USB> при использовании функции клонирования данных, функции обновления микропрограммного обеспечения и т. д.

### Примечание

- Для получения дополнительной информации о функции клонирования данных см. меню [УСТАНОВКИ ПРОЕКТОРА] → [КЛОНИРОВАНИЕ ДАННЫХ] (→ стр. 221).
- Для получения дополнительной информации о функции обновления микропрограммного обеспечения см. меню [УСТАНОВКИ ПРОЕКТОРА] → [ОБНОВИТЬ ОБОРУДОВАНИЕ] (→ стр. 224).

### Примечания об использовании

Соблюдайте требования ниже.

- Не разбирайте и не изменяйте конструкцию носителя USB.
- Не наносите сильные удары на носитель USB.
- Не поливайте его жидкостью, например водой, или не мочите его.
- Не устанавливайте посторонние предметы в разъем.
- Не касайтесь металлического разъема руками или металлическими предметами.
- Не оставляйте носитель USB в местах с высокой влажностью или запыленностью.
- Не оставляйте носитель USB в местах, где генерируется статическое электричество или электромагнитное излучение.
- Храните носитель USB соответствующим образом в месте, где к нему не смогут добраться маленькие дети.
- Немедленно извлеките носитель USB из проектора, если заметите дым или запах, и свяжитесь с производителем.
- Не извлекайте носитель USB из проектора во время чтения или записи данных.

### Носители USB, которые можно использовать с проектором

Этот проектор поддерживает доступные в продаже совместимые с USB 2.0 носители USB, отформатированные в формате FAT16 или FAT32.

- Поддерживаются только носители с одним разделом.

### Прикрепление носителя USB

- 1) Вставьте носитель USB полностью в разъем <USB>.

#### Внимание

- Обратите внимание на ориентацию разъема при вставке носителя USB, чтобы не повредить его.
- Не используйте удлинитель USB или концентратор USB, а сразу вставьте носитель USB в разъем <USB> проектора.
- Не вставляйте носитель USB в разъемы <DC OUT 1>/<DC OUT 2>. Носитель USB нельзя использовать в разъемах <DC OUT 1>/<DC OUT 2>.

#### Примечание

- Носитель USB можно прикрепить, даже когда проектор включен.

### Извлечение носителя USB

- 1) Извлеките носитель USB, убедившись, что индикатор на носителе USB не моргает.

#### Внимание

- Моргание индикатора носителя USB, прикрепленного к проектору, указывает, что проектор осуществляет доступ (чтение или запись) к носителю USB. Не извлекайте носитель USB из проектора, когда индикатор моргает.
- Состояние доступа к носителю USB нельзя подтвердить, когда используется носитель USB без функции контроля, такой как индикатор. В таком случае извлеките носитель USB после подтверждения одного из следующих действий.
  - Выключите проектор.
  - При использовании функции клонирования данных убедитесь, что сохранение или загрузка данных на носитель USB или из него завершена на экране меню.
  - При использовании функции обновления микропрограммного обеспечения подождите, пока проектор автоматически не перейдет в режим ожидания после запуска обновления.



# Использование пульта дистанционного управления

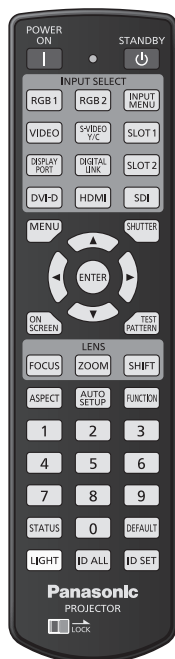

## Использование функции затвора

Если проектор не будет использоваться в течение определенного времени, например, в ходе перерыва деловой встречи, можно временно выключить изображение.



- 1) **Нажмите кнопку <SHUTTER>.**
  - Изображение исчезнет.
  - Эту операцию также можно выполнить, нажав на панели управления кнопку <SHUTTER>.
- 2) **Снова нажмите кнопку <SHUTTER>.**
  - Отобразится изображение.

### Примечание

- При использовании функции затвора индикатор питания <ON (G)/STANDBY (R)> будет медленно мигать зеленым (затвор закрыт).
- Можно установить необходимость использования механического затвора и время появления/затухания изображения с помощью меню [НАСТРОЙКИ ЭКРАНА] → [НАСТРОЙКА ЗАТВОРА].
- Если в меню [МЕХАНИЧЕСКИЙ ЗАТВОР] [НАСТРОЙКИ ЭКРАНА] → [НАСТРОЙКА ЗАТВОРА] (➔ стр. 175) установлено значение [ВЫКЛЮЧЕНО], источник света может гореть слабо из-за прогрева при использовании функции затвора, когда температура рабочей среды составляет около 0 °C (32 °F).

## Использование функции экранного меню

Выключите функцию экранного меню (не отображать), когда Вы не желаете, чтобы зрители ее видели, например, меню или название входного разъема.



- 1) **Нажмите кнопку <ON SCREEN>.**
  - Выключает (скрывает) экранное меню.
- 2) **Снова нажмите кнопку <ON SCREEN>.**
  - Отменяет скрывание экранного меню.

### Примечание

- Скрытие экранного меню также можно отменить, нажав кнопку <MENU> на панели управления в течение не менее трех секунд, когда экранное меню отключено (скрыто).

## Использование функции автоматической настройки

Положение изображения и уровень сигнала можно автоматически отрегулировать при подаче сигнала HDMI/DisplayPort/DVI-D.

При выполнении автоматической настройки рекомендуется подавать изображения с яркими белыми границами по краям и высококонтрастными черно-белыми символами. Избегайте использования изображений, содержащих полутона и градации цвета, например фотографий и компьютерной графики.



### 1) Нажмите кнопку <AUTO SETUP>.

- При успешном выполнении настройки отобразится индикация [ЗАВЕРШЕНО].

### Примечание

- Элементы, которые будут автоматически настроены при выполнении функции автоматической настройки, можно установить в меню [НАСТРОЙКИ ЭКРАНА] → [АВТОНАСТРОЙКА] (➔ стр. 145).
- Для подачи сигнала DisplayPort/DVI-D напрямую в проектор, а не через разъем <DIGITAL LINK>, необходимо установить в гнездо дополнительную Интерфейсную плату с соответствующим входом.
- При проецировании темного изображения или изображения с размытыми краями может отобразиться сообщение [НЕ ЗАВЕРШЕНО], или настройка положения может не быть выполнена надлежащим образом, даже если отобразится сообщение [ЗАВЕРШЕНО]. В таких случаях выполните следующие настройки.
  - Меню [ПОЛОЖЕНИЕ] → [ПЕРЕМЕЩЕНИЕ] (➔ стр. 125)
- Автоматическая настройка может не работать в зависимости от модели компьютера.
- Проецирование изображений может прерваться на несколько секунд во время выполнения автоматической настройки, но это не является неисправностью.
- Настройка необходима для каждого входного сигнала.
- Автоматическую настройку можно отменить, нажав кнопку <MENU> в процессе выполнения автоматической настройки.
- Даже если подается сигнал, при котором возможно выполнить автоматическую настройку, может быть невозможно выполнить регулировку надлежащим образом при выполнении функции автоматической настройки во время подачи движущихся изображений. Может отображаться сообщение [НЕ ЗАВЕРШЕНО], или регулировка может быть не завершена надлежащим образом, даже если отображается сообщение [ЗАВЕРШЕНО].

## Переключение соотношения сторон изображения

Переключайте соотношение сторон изображения согласно входному сигналу.



### 1) Нажмите кнопку <ASPECT>.

- При каждом нажатии этой кнопки настройка будет изменяться.

### Примечание

- Соотношение сторон изображения также можно переключить с помощью операций меню. Для получения дополнительной информации см. меню [ПОЛОЖЕНИЕ] → [АСПЕКТ] (➔ стр. 125).

## Использование кнопки Function

Назначив кнопке <FUNCTION> следующие функции, ее можно использовать в качестве кнопки быстрого доступа.

[ЯЧ. ВСП.ПАМЯТИ], [СИСТЕМА ТВ], [SYSTEM DAYLIGHT VIEW], [СТОП-КАДР], [ОСЦ. СИГН.], [ЗАГРУЗИТЬ ИЗ ПАМЯТЬ ОБЪЕКТИВА], [СПОСОБ ПРОЕКТИРОВАНИЯ], [ГЕОМЕТРИЯ], [РАСПОЛОЖЕНИЕ МЕНЮ]

Кнопка 

1) Нажмите кнопку <FUNCTION>.

### Примечание

- Назначение функции выполняется из меню [УСТАНОВКИ ПРОЕКТОРА] → [ФУНКЦИОНАЛЬНАЯ КНОПКА] (➔ стр. 215). Экран [ФУНКЦИОНАЛЬНАЯ КНОПКА] можно также отобразить, удерживая нажатой кнопку <FUNCTION> на пульте дистанционного управления.

## Показ внутренних тестовых шаблонов

В данном проекторе предусмотрено десять типов внутренних тестовых шаблонов, позволяющих проверить состояние проектора. Чтобы отобразить тестовые изображения, выполните следующие шаги.

Кнопка 

- 1) Нажмите кнопку <TEST PATTERN>.
- 2) С помощью ◀▶ выберите тестовое изображение.

### Примечание

- Тестовые шаблоны также можно отобразить с помощью операций меню. Для получения подробной информации см. раздел «Меню [ТЕСТОВОЕ ИЗОБРАЖЕНИЕ]» (➔ стр. 225).
- Настройки положения, размера и других факторов не будут отражены в тестовых шаблонах. Перед выполнением различных настроек обязательно спроецируйте входной сигнал.

## Использование функции состояния

Отображение состояния проектора.

Кнопка 

- 1) Нажмите кнопку <STATUS>.
  - Отобразится экран [СОСТОЯНИЕ].

СОСТОЯНИЕ		1/6
МОДЕЛЬ ПРОЕКТОРА	PT-RQ35K	
СЕРИЙНЫЙ НОМЕР	123456789012	
НАРАБОТКА ПРОЕКТОРА	10000h	
НАРАБОТКА ПОДСВЕТКИ	10000h	
ВРЕМЯ НЕПРЕРЫВНОГО ГОРЕНИЯ	1h 23m	
ОСНОВНАЯ/ДОП. ВЕРСИЯ	1.00 / 1.00	
ВЕР. СЕТ. АДАПТЕРА	1.00	
Т-РА ПОСТ-ЩЕГО ВОЗДУХА	31°C/87°F	
Т-РА ВЫХ-ЩЕГО ВОЗДУХА	31°C/87°F	
САМОТЕСТИРОВАНИЕ	НЕТ ОШИБОК	
ENTER ЭЛ ПОЧТА/USB ◀▶ ИЗМЕНИТЬ      MENU ВЫХОД		

### Примечание

- Состояние проектора также можно отобразить с помощью операций меню. Для получения дополнительной информации см. меню [УСТАНОВКИ ПРОЕКТОРА] → [СОСТОЯНИЕ] (➔ стр. 215).

## Установка номера ID пульта дистанционного управления

---

При совместном использовании нескольких проекторов можно управлять всеми проекторами одновременно или каждым проектором по отдельности с помощью одного пульта дистанционного управления, если каждому проектору присвоен собственный номер ID.

После установки номера ID проектора установите тот же номер ID на пульте дистанционного управления.

**Заводской номер ID проектора: [ВСЕ]. При использовании одного проектора нажмите кнопку <ID ALL> на пульте дистанционного управления. Кроме того, можно управлять проектором, если нажать кнопку <ID ALL> на пульте дистанционного управления, даже если ID проектора неизвестен.**

Кнопка  

- 1) Нажмите кнопку <ID SET> на пульте дистанционного управления.
- 2) В течение пяти секунд введите и установите однозначный или двузначный номер ID, установленный на проекторе, с помощью цифровых кнопок (<0> - <9>).
  - Можно управлять проекторами независимо от настроек номера ID проектора, если нажать кнопку <ID ALL>.

---

### Внимание

---

- Поскольку установку номера ID на пульте дистанционного управления можно выполнить и без проектора, не нажимайте кнопку <ID SET> на пульте дистанционного управления без необходимости. Если после нажатия кнопки <ID SET> в течение пяти секунд не будут нажаты никакие цифровые кнопки (<0> - <9>), номер ID вернется к своему исходному значению, использовавшемуся до того, как была нажата кнопка <ID SET>.
- Номер ID, установленный на пульте дистанционного управления, будет сохранен до тех пор, пока он не будет переустановлен. Однако он будет удален, если батареи пульта дистанционного управления будут разряжены. При замене батарей установите тот же номер ID еще раз.

---

### Примечание

---

- Если для номера ID пульта дистанционного управления установлен параметр [0], проектором можно управлять независимо от настроек номера ID проектора, как и при параметре [ВСЕ].
- Установите номер ID корпуса проектора в меню [УСТАНОВКИ ПРОЕКТОРА] → [ID ПРОЕКТОРА].

## Глава 4    **Настройки**

---

В этой главе описываются настройки и регулировки, которые можно выполнить с помощью экранного меню.

# Навигация по меню

Экранное меню (меню) используется для выполнения различных настроек и регулировок проектора.

## Навигация по меню

### Порядок работы



- 1) Нажмите кнопку <MENU> на пульте дистанционного управления или на панели управления.
  - Отобразится экран [ГЛАВНОЕ МЕНЮ].

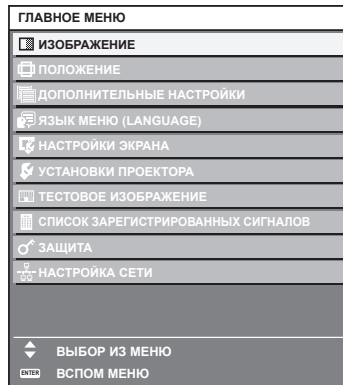

- 2) Нажмите ▲▼ для выбора элемента в главном меню.
  - Выбранный элемент выделяется желтым цветом.

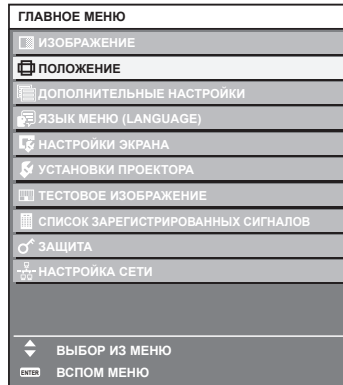

- 3) Нажмите кнопку <ENTER>.
  - Отобразятся элементы подменю выбранного главного меню.

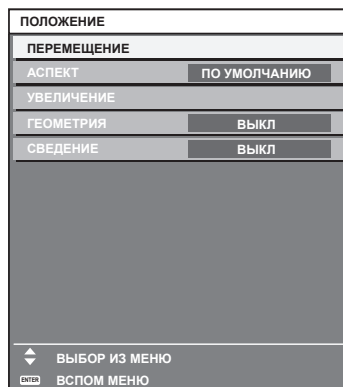

- 4) Нажмите ▲▼ для выбора подменю, а затем нажмите кнопку ◀▶ или <ENTER> для изменения или регулировки настроек.

- При каждом нажатии кнопки ◀▶ некоторые элементы меню переключаются в следующем порядке.

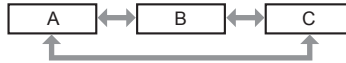

- При выборе некоторых элементов нажмите ◀▶ для отображения отдельного экрана настроек со шкалой регулировки, как показано далее.



### Примечание

- Нажатием кнопки <MENU> во время показа экрана меню можно вернуться к предыдущему меню.
- Некоторые элементы или функции могут не подлежать настройке или использованию в зависимости от сигналов, принимаемых проектором. Элементы меню, которые нельзя настраивать или использовать, отображаются на экране меню черными символами, и их невозможно отрегулировать или задать.  
Если элемент на экране меню отображается черными символами, и его невозможно отрегулировать или установить, причину этого можно отобразить нажатием кнопки <ENTER>, когда выбрано соответствующее меню.
- Некоторые элементы можно настроить даже при отсутствии входных сигналов.
- Отдельный экран настройки автоматически закрывается, если в течение примерно пяти секунд не выполняются никакие действия.
- Для получения информации об элементах меню см. разделы «Главное меню» (➔ стр. 111) и «Подменю» (➔ стр. 112).
- Цвет курсора зависит от настроек в меню [НАСТРОЙКИ ЭКРАНА] → [ЭКРАННОЕ МЕНЮ] → [ЦВЕТ OSD]. Выбранный элемент отображается по умолчанию с желтым курсором.
- В портретном режиме экранное меню отображается направленным в сторону.  
Чтобы экранное меню отображалось в вертикальном режиме, измените настройку в меню [НАСТРОЙКИ ЭКРАНА] → [ЭКРАННОЕ МЕНЮ] → [ПОВОРОТ OSD].

### Возврат значений настроек к заводским установкам

Если нажать кнопку <DEFAULT> на пульте дистанционного управления, то отрегулированные значения элементов меню будут возвращены к заводским установкам.



- 1) Нажмите кнопку <DEFAULT> на пульте дистанционного управления.



### Примечание

- Не удастся восстановить все заводские установки одновременно.
- Чтобы восстановить все заводские настройки по умолчанию для измененного элемента подменю, выберите команду в меню [УСТАНОВКИ ПРОЕКТОРА] → [ИНИЦИАЛИЗ].
- Заводские настройки по умолчанию некоторых элементов не восстанавливаются даже при нажатии кнопки <DEFAULT> на пульте дистанционного управления. Настройте эти элементы по отдельности.
- Треугольная метка под шкалой регулировки на отдельном экране настройки обозначает значение по умолчанию. Положение треугольной метки различается в зависимости от выбранных входных сигналов.

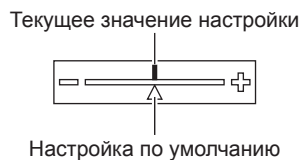







### Главное меню

При выборе элемента главного меню экран переключается на экран выбора подменю.

Элемент меню с ✓ в столбце меню [ПРОСТОЙ] указывает, что он отображается на экране меню (OSD), когда в меню [НАСТРОЙКИ ЭКРАНА] → [РЕЖИМ МЕНЮ] установлено значение [ПРОСТОЙ].

Элемент главного меню		Режим [ПРОСТОЙ]	Стр.
	[ИЗОБРАЖЕНИЕ]	✓	115
	[ПОЛОЖЕНИЕ]	✓	125
	[ДОПОЛНИТЕЛЬНЫЕ НАСТРОЙКИ]	—	134

Элемент главного меню		Режим [ПРОСТОЙ]	Стр.
	[ЯЗЫК МЕНЮ (LANGUAGE)]	✓	141
	[НАСТРОЙКИ ЭКРАНА]	✓	142
	[УСТАНОВКИ ПРОЕКТОРА]	✓	180
	[ТЕСТОВОЕ ИЗОБРАЖЕНИЕ]	✓	225
	[СПИСОК ЗАРЕГИСТРИРОВАННЫХ СИГНАЛОВ]	✓	226
	[ЗАЩИТА]	—	230
	[НАСТРОЙКА СЕТИ]	✓	236

## Подменю

Отображается подменю выбранного элемента главного меню, после чего можно будет выбрать и настроить элементы подменю.

Элемент меню с ✓ в столбце меню [ПРОСТОЙ] указывает, что он отображается на экране меню (OSD), когда в меню [НАСТРОЙКИ ЭКРАНА] → [РЕЖИМ МЕНЮ] установлено значение [ПРОСТОЙ].

## [ИЗОБРАЖЕНИЕ]

Элемент подменю	Заводские установки	Режим [ПРОСТОЙ]	Стр.
[РЕЖИМ ИЗОБРАЖЕНИЯ]	[ДИНАМИЧЕСКИЙ]	✓	115
[КОНТРАСТНОСТЬ]	[0]	✓	115
[ЯРКОСТЬ]	[0]	✓	116
[ЦВЕТ]	[0]* <sup>1</sup>	✓	116
[ОТТЕНОК]	[0]	—	116
[ЦВЕТОВАЯ ТЕМПЕРАТУРА]	[ПО УМОЛЧАНИЮ]* <sup>1</sup>	—	116
[ГАММА]	[2.2]* <sup>1</sup>	—	118
[SYSTEM DAYLIGHT VIEW]	[2]* <sup>1</sup>	—	120
[ЧЕТКОСТЬ]	[+10]* <sup>1</sup>	—	120
[ПОДАВЛЕНИЕ ШУМА]	[ВЫКЛ]* <sup>1</sup>	—	120
[ДИНАМ. КОНТРАСТ]	[ВЫКЛ]* <sup>1</sup>	—	121
[ЦВЕТОВОЕ ПРОСТРАНСТВО]	[СОБСТВЕННЫЙ]* <sup>1</sup>	—	122
[СИСТЕМА ТВ]	[АВТО]* <sup>2</sup>	—	123

\*1 Зависит от параметра [РЕЖИМ ИЗОБРАЖЕНИЯ].

\*2 Зависит от входного сигнала.

## [ПОЛОЖЕНИЕ]

Элемент подменю	Заводские установки	Режим [ПРОСТОЙ]	Стр.
[ПЕРЕМЕЩЕНИЕ]	—	—	125
[АСПЕКТ]	[ПО УМОЛЧАНИЮ]	✓	125
[УВЕЛИЧЕНИЕ]	—	—	126
[ГЕОМЕТРИЯ]	[ВЫКЛ]	✓	127
[СВЕДЕНИЕ]	[ВЫКЛ]	—	133

## [ДОПОЛНИТЕЛЬНЫЕ НАСТРОЙКИ]

Элемент подменю	Заводские установки	Режим [ПРОСТОЙ]	Стр.
[DIGITAL CINEMA REALITY]	[АВТО]* <sup>1</sup>	—	134
[СГЛАЖИВАНИЕ ПЕРЕХОДОВ]	[2]	—	134



Элемент подменю	Заводские установки	Режим [ПРОСТОЙ]	Стр.
[ШУМОПОДАВЛЕНИЕ]	—	—	134
[КАЛИБРОВКА ПО СТЫКУ]	[ВЫКЛ]	—	135
[ЗАДЕРЖ КАДРА]	[НОРМАЛЬН]	—	139
[ЗАДЕРЖКА КАДРА]	[+0.00ms]	—	139
[QUAD PIXEL DRIVE]	[ВКЛ]	—	140
[ПОЛОЖЕНИЕ РАСТРА]	—	—	140

\*1 Зависит от входного сигнала.

## [ЯЗЫК МЕНЮ (LANGUAGE)]

Для получения дополнительной информации см. раздел (➔ стр. 141)

## [НАСТРОЙКИ ЭКРАНА]

Элемент подменю	Заводские установки	Режим [ПРОСТОЙ]	Стр.
[ЦВЕТОВОЕ СОГЛАСОВАНИЕ]	[ВЫКЛ]	✓	142
[НАСТРОЙКИ ПРОЕКЦИИ]	—	✓	144
[АВТОСИГНАЛ]	[ВЫКЛ]	—	145
[АВТОНАСТРОЙКА]	—	—	145
[НАСТРОЙКА РЕЗЕРВНОГО ВХОДА]	—	—	146
[НАСТРОЙКА ОДНОВРЕМЕННОГО ВВОДА]*1	—	—	148
[HDMI IN]	—	—	148
[DIGITAL LINK IN]	—	—	151
[SLOT IN]	—	—	154
[ЭКРАННОЕ МЕНЮ]	—	✓	171
[РЕЖИМ МЕНЮ]	[НОРМАЛЬНЫЙ]	✓	173
[ЦВЕТ ФОНА]	[СИНИЙ]	—	173
[ЗАПУСТИТЬ ЗАСТАВКУ]	[ЗАСТАВКА/УМОЛЧ]	✓	173
[РАВНОМЕРНОСТЬ]	—	—	174
[НАСТРОЙКА ЗАТВОРА]	—	—	175
[СТОП-КАДР]	—	—	177
[ОСЦ. СИГН.]	[ВЫКЛ]	—	178
[ОТСЕЧКА]	—	—	179

\*1 [НАСТРОЙКА ОДНОВРЕМЕННОГО ВВОДА] можно задать при основной версии микропрограммного обеспечения 1.07 или выше.

[НАСТРОЙКА ОДНОВРЕМЕННОГО ВВОДА] можно будет задать после обновления микропрограммного обеспечения, если основная версия ниже чем 1.07.

Проверьте сайт (<https://panasonic.net/cns/projector/pass/>) на предмет наличия микропрограммного обеспечения, доступного для обновления. Для получения дополнительной информации о том, как обновить микропрограммное обеспечение, см. раздел «Обновление микропрограммного обеспечения» (➔ стр. 300).

## [УСТАНОВКИ ПРОЕКТОРА]

Элемент подменю	Заводские установки	Режим [ПРОСТОЙ]	Стр.
[ID ПРОЕКТОРА]	[ВСЕ]	✓	180
[СПОСОБ ПРОЕКЦИРОВАНИЯ]	—	✓	180
[ОБЪЕКТИВ]	—	✓	181
[НАСТРОЙКА РАБОТЫ]	—	✓	194
[ВЫХОД ПОДСВЕТКИ]	[100.0%]	✓	197
[УПРАВЛЕНИЕ ЯРКОСТЬЮ]	—	—	198
[НАСТРОЙКА ФУНКЦИИ "НЕТ СИГНАЛА"]	—	—	202
[ЗАПУСК]	[ПОСЛ СОСТОЯНИЕ]	—	206
[ВХОД ПРИ ЗАПУСКЕ]	[ПОСЛ. ИСПОЛЬЗ.]	—	206
[ДАТА И ВРЕМЯ]	—	✓	207
[РАСПИСАНИЕ]	[ВЫКЛ]	—	208
[MULTI PROJECTOR SYNC]	—	—	211
[RS-232C]	—	✓	213

Элемент подменю	Заводские установки	Режим [ПРОСТОЙ]	Стр.
[РЕЖИМ REMOTE2]	[ПО УМОЛЧАНИЮ]	—	214
[ФУНКЦИОНАЛЬНАЯ КНОПКА]	—	—	215
[СОСТОЯНИЕ]	—	✓	215
[НАСТРОЙКА ИНФОРМАЦИОННОГО МОНИТОРА]	—	—	219
[КЛОНИРОВАНИЕ ДАННЫХ]	—	—	221
[СОХРАНИТЬ ПОЛЬЗОВАТЕЛЬСКИЕ НАСТРОЙКИ]	—	—	221
[ЗАГРУЗИТЬ ПОЛЬЗОВАТЕЛЬСКИЕ НАСТРОЙКИ]	—	—	221
[ИНИЦИАЛИЗ]	—	✓	222
[ОБНОВИТЬ ОБОРУДОВАНИЕ]	—	—	224
[СЕРВИСНЫЙ ПАРОЛЬ]	—	✓	224

### [ТЕСТОВОЕ ИЗОБРАЖЕНИЕ]

Подробности (➔ стр. 225)

### [СПИСОК ЗАРЕГИСТРИРОВАННЫХ СИГНАЛОВ]

Для получения дополнительной информации см. раздел (➔ стр. 226)

### [ЗАЩИТА]

Элемент подменю	Заводские установки	Режим [ПРОСТОЙ]	Стр.
[ПАРОЛЬ БЛОКИРОВКИ]	[ВЫКЛ]	—	230
[СМЕНА ПАРОЛЯ БЛОКИРОВКИ]	—	—	230
[ВЫБОР УСТРОЙСТВА УПРАВЛЕНИЯ]	—	—	231
[СМЕНА ПАРОЛЯ ВЫБОРА УСТР-ВА УПРАВЛ.]	—	—	235

### [НАСТРОЙКА СЕТИ]

Элемент подменю	Заводские установки	Режим [ПРОСТОЙ]	Стр.
[МОДЕЛЬ ETHERNET]	[LAN]	✓	236
[DIGITAL LINK]	—	✓	236
[ПРОВОДНАЯ ЛВС]	—	✓	238
[БЕСПРОВОДНАЯ ЛВС]*1	[ВКЛЮЧЕНО]	✓	239
[ИМЯ ПРОЕКТОРА]	—	✓	239
[СОСТОЯНИЕ СЕТИ]	—	✓	240
[НАСТРОЙКИ NFC]	[ЧТЕНИЕ/ПИСЬМО]	—	240
[АККАУНТ АДМИНИСТРАТОРА]	—	✓	241
[НАСТРОЙКИ ЗАЩИТЫ СЕТИ]	—	—	243
[УПРАВЛЕНИЕ ПО СЕТИ]	—	✓	244
[PJLink]	—	✓	244
[Art-Net]	—	—	246

\*1 Параметр [БЕСПРОВОДНАЯ ЛВС] невозможно установить, если дополнительный Беспроводной модуль (модель: Серия AJ-WM50) не подключен к разъему <USB>.

### Примечание

- Некоторые элементы могут не подлежать настройке или использоваться для определенных форматов сигналов, принимаемых проектором.  
Элементы меню, которые нельзя настраивать или использовать, отображаются на экране меню черными символами, и их невозможно отрегулировать или задать.
- Элементы подменю и настройки по умолчанию различаются в зависимости от выбранного разъема входного сигнала.
- Меню [НАСТРОЙКА СЕТИ] → [НАСТРОЙКИ NFC] отображается, когда включена функция NFC.  
Для включения в проекторе функции NFC можно использовать дополнительный Комплект обновления NFC (модель: ET-NUK10).  
Обратите внимание, что в некоторых моделях функция NFC включена с момента заводской отгрузки и что есть страны и регионы, в которых не может применяться Комплект обновления NFC.  
Чтобы получить информацию о функции NFC в стране или регионе, где вы приобрели продукт, см. веб-сайт (<https://panasonic.net/cns/projector/>) или обратитесь к дилеру.

## Меню [ИЗОБРАЖЕНИЕ]

На экране меню выберите [ИЗОБРАЖЕНИЕ] в главном меню, а затем выберите элемент в подменю. Для получения информации об использовании экрана меню см. раздел «Навигация по меню» (→ стр. 110).

### [РЕЖИМ ИЗОБРАЖЕНИЯ]

Можно переключиться в необходимый режим изображения, соответствующий источнику изображения и среде, в которой используется проектор.

- 1) Нажмите ▲▼ для выбора параметра [РЕЖИМ ИЗОБРАЖЕНИЯ].
- 2) Нажмите ◀▶.
  - Отобразится отдельный экран настройки [РЕЖИМ ИЗОБРАЖЕНИЯ].
- 3) Нажимайте ◀▶ для переключения элементов.
  - При каждом нажатии этой кнопки элементы будут сменяться.

[СТАНДАРТНЫЙ]	Изображение, подходящее для динамических изображений в целом.
[КИНОФИЛЬМ]	Изображение, подходящее для кинофильмов.
[ЕСТЕСТВЕННЫЙ]	Изображение, соответствующее стандарту sRGB.
[DICOM SIM.]	Изображение, аналогичное части 14 стандарта DICOM, которая посвящена стандартизации отображения оттенков серого.
[ДИНАМИЧЕСКИЙ]	Изображение, подходящее для мест с высокой освещенностью. (Заводская настройка по умолчанию)
[ГРАФИКА]	Изображение, подходящее для входного сигнала с персонального компьютера.
[ПОЛЬЗОВАТЕЛЬ]	Настройте нужный режим изображений.

### Примечание

- DICOM - это сокращение названия «Digital Imaging and COmmunication in Medicine». Данное сокращение используется как обозначение стандарта для медицинских устройств визуализации. Несмотря на использование термина DICOM, данный проектор не является медицинским устройством, и его не следует использовать для отображения медицинских изображений в диагностических целях.
- Нажмите кнопку <ENTER>, если указано сохранять каждое значение [РЕЖИМ ИЗОБРАЖЕНИЯ] при поступлении нового сигнала. Данные всех пунктов, кроме [СИСТЕМА ТВ] в меню [ИЗОБРАЖЕНИЕ], сохранены.
- При использовании заводских установок для изображений, которые соответствуют стандарту [ПОЛЬЗОВАТЕЛЬ], устанавливается ITU-R BT.709.

### Изменение имени [ПОЛЬЗОВАТЕЛЬ]

- 1) Нажмите ▲▼ для выбора [РЕЖИМ ИЗОБРАЖЕНИЯ].
- 2) Нажмите ◀▶ для выбора [ПОЛЬЗОВАТЕЛЬ].
- 3) Нажмите кнопку <ENTER>.
  - Отобразится экран [РЕЖИМ ИЗОБРАЖЕНИЯ] для ввода детальной информации.
- 4) Нажмите ▲▼, чтобы выбрать [ИЗМЕНЕНИЕ НАЗВАНИЯ РЕЖИМА ИЗОБРАЖЕНИЯ], а затем нажмите кнопку <ENTER>.
  - Отобразится экран [ИЗМЕНЕНИЕ НАЗВАНИЯ РЕЖИМА ИЗОБРАЖЕНИЯ].
- 5) Нажмите ▲▼◀▶, чтобы выбрать текст, а затем нажмите кнопку <ENTER> для ввода текста.
- 6) Нажмите ▲▼◀▶, чтобы выбрать [ОК], а затем нажмите кнопку <ENTER>.
  - Имя для режима изображения будет изменено.

### [КОНТРАСТНОСТЬ]

Можно настроить контрастность цветов.

- 1) Нажмите ▲▼ для выбора параметра [КОНТРАСТНОСТЬ].
- 2) Нажмите кнопку ◀▶ или <ENTER>.
  - Отобразится отдельный экран настройки [КОНТРАСТНОСТЬ].

3) Нажимайте ◀▶, чтобы настроить уровень.

Действие	Настройка	Диапазон настройки
Нажмите ▶.	Экран становится ярче.	-31 - +31
Нажмите ◀.	Экран становится темнее.	

**Внимание**

- При необходимости настроить уровень черного сначала настройте параметр [ЯРКОСТЬ].

**[ЯРКОСТЬ]**

Можно настроить темную (черную) часть проецируемого изображения.

1) Нажмите ▲▼ для выбора параметра [ЯРКОСТЬ].

2) Нажмите кнопку ◀▶ или <ENTER>.

- Отобразится отдельный экран настройки [ЯРКОСТЬ].

3) Нажимайте ◀▶, чтобы настроить уровень.

Действие	Настройка	Диапазон настройки
Нажмите ▶.	Усиливается яркость темных (черных) частей экрана.	-31 - +31
Нажмите ◀.	Уменьшается яркость темных (черных) частей экрана.	

**[ЦВЕТ]**

Можно настроить насыщенность цветов проецируемого изображения.

1) Нажмите ▲▼ для выбора параметра [ЦВЕТ].

2) Нажмите кнопку ◀▶ или <ENTER>.

- Отобразится отдельный экран настройки [ЦВЕТ].

3) Нажимайте ◀▶, чтобы настроить уровень.

Действие	Настройка	Диапазон настройки
Нажмите ▶.	Цвета становятся глубже.	-31 - +31
Нажмите ◀.	Цвета становятся слабее.	

**[ОТТЕНОК]**

Можно настроить телесные тона проецируемого изображения.

1) Нажмите ▲▼ для выбора параметра [ОТТЕНОК].

2) Нажмите кнопку ◀▶ или <ENTER>.

- Отобразится отдельный экран настройки [ОТТЕНОК].

3) Нажимайте ◀▶, чтобы настроить уровень.

Действие	Настройка	Диапазон настройки
Нажмите ▶.	Телесные тона смещаются в сторону зеленоватого оттенка.	-31 - +31
Нажмите ◀.	Телесные тона смещаются в сторону красновато-фиолетового оттенка.	

**[ЦВЕТОВАЯ ТЕМПЕРАТУРА]**

Можно переключить цветовую температуру, если белые области проецируемого изображения имеют голубоватый или красноватый оттенок.

**Настройка с помощью цветовой температуры**

1) Нажмите ▲▼ для выбора параметра [ЦВЕТОВАЯ ТЕМПЕРАТУРА].

- 2) Нажмите ◀▶.

  - Отобразится отдельный экран настройки [ЦВЕТОВАЯ ТЕМПЕРАТУРА].

- 3) Нажимайте ◀▶ для переключения элементов.

  - При каждом нажатии этой кнопки элементы будут сменяться.

[ПО УМОЛЧАНИЮ]	Заводская установка.
[ПОЛЬЗ1]	Настройка необходимого баланса белого. Для получения подробной информации см. «Настройка необходимого баланса белого» (→ стр. 117).
[ПОЛЬЗ2]	Настройка необходимого баланса белого» (→ стр. 117).
[3200К] - [13000К]	Позволяет установить шаг в 100 К. Предназначены для придания естественности изображениям.

### Примечание

- Если для [РЕЖИМ ИЗОБРАЖЕНИЯ] (→ стр. 115) установлен режим [ПОЛЬЗОВАТЕЛЬ] или [DICOM SIM.], то [ПО УМОЛЧАНИЮ] выбрать нельзя.
- Если в меню [НАСТРОЙКИ ЭКРАНА] → [ЦВЕТОВОЕ СОГЛАСОВАНИЕ] установлено значение, отличное от [ВЫКЛ], для параметра [ЦВЕТОВАЯ ТЕМПЕРАТУРА] фиксируется значение [ПОЛЬЗ1].
- Численные значения цветовой температуры являются отправными установками.

### Настройка необходимого баланса белого

- 1) Нажмите ▲▼ для выбора параметра [ЦВЕТОВАЯ ТЕМПЕРАТУРА].
- 2) Нажмите ◀▶.

  - Отобразится отдельный экран настройки [ЦВЕТОВАЯ ТЕМПЕРАТУРА].

- 3) С помощью ◀▶ выберите [ПОЛЬЗ1] или [ПОЛЬЗ2].
- 4) Нажмите кнопку <ENTER>.

  - Отобразится экран [ЦВЕТОВАЯ ТЕМПЕРАТУРА].

- 5) Нажмите ▲▼ для выбора параметра [БАЛАНС БЕЛОГО].
- 6) Нажмите кнопку <ENTER>.

  - Отобразится экран [БАЛАНС БЕЛОГО].

- 7) Нажмите ▲▼ для выбора параметра [ХОЛОДНЫЙ:БАЛАНС БЕЛОГО] или [ТЕПЛЫЙ:БАЛАНС БЕЛОГО].
- 8) Нажмите кнопку <ENTER>.

  - Отобразится экран [ХОЛОДНЫЙ:БАЛАНС БЕЛОГО] или экран [ТЕПЛЫЙ:БАЛАНС БЕЛОГО].

- 9) С помощью кнопок ▲▼ выберите [КРАСНЫЙ], [ЗЕЛЕНый] или [СИНИЙ].
- 10) Нажимайте ◀▶, чтобы настроить уровень.

Элемент	Действие	Настройка	Диапазон настройки
[КРАСНЫЙ]	Нажмите ▶.	Усиление красного цвета.	[ХОЛОДНЫЙ:БАЛАНС БЕЛОГО]: 0 - +255 (настройка по умолчанию: +255) [ТЕПЛЫЙ:БАЛАНС БЕЛОГО]: -127 - +127 (настройка по умолчанию: 0)
	Нажмите ◀.	Ослабление красного цвета.	
[ЗЕЛЕНый]	Нажмите ▶.	Усиление зеленого цвета.	
	Нажмите ◀.	Ослабление зеленого цвета.	
[СИНИЙ]	Нажмите ▶.	Усиление синего цвета.	
	Нажмите ◀.	Ослабление синего цвета.	

### Примечание

- Правильно настройте параметр [ЦВЕТОВАЯ ТЕМПЕРАТУРА]. Все цвета не будут отображаться должным образом до выполнения надлежащей настройки. Если результат выполненной настройки не выглядит удовлетворительно, можно нажать кнопку <DEFAULT> на пульте дистанционного управления, чтобы вернуть заводские установки только для выбранного элемента.

## Регулировка необходимого баланса белого на основании текущих настроек цветовой температуры

- 1) Нажмите ▲▼ для выбора [ЦВЕТОВАЯ ТЕМПЕРАТУРА].
- 2) Нажмите ◀▶.
  - Отобразится отдельный экран настройки [ЦВЕТОВАЯ ТЕМПЕРАТУРА].
- 3) Нажмите ◀▶, чтобы выбрать любое значение, отличное от [ПОЛЬЗ1] и [ПОЛЬЗ2].
- 4) Нажмите кнопку <ENTER>.
  - Отобразится экран [ИЗМЕНИТЬ НА \*\*\*\*\*].
- 5) С помощью ▲▼ выберите [ПОЛЬЗ1] или [ПОЛЬЗ2].
  - Для выбранного элемента сохраняется измененное значение цветовой температуры.
- 6) Нажмите кнопку <ENTER>.
  - Отобразится экран подтверждения.
- 7) Нажмите ◀▶, чтобы выбрать [ДА], а затем нажмите кнопку <ENTER>.
  - Данные для [ПОЛЬЗ1] или [ПОЛЬЗ2] будут обновлены.
  - Если с помощью ◀▶ выбрать [ОТМЕНА], а затем нажать кнопку <ENTER>, то данные не будут перезаписаны.
  - Отобразится экран [ХОЛОДНЫЙ:БАЛАНС БЕЛОГО].
- 8) С помощью кнопок ▲▼ выберите [КРАСНЫЙ], [ЗЕЛЕНый] или [СИНИЙ].
- 9) С помощью ◀▶ настройте уровень.

### Примечание

- Правильно настройте [ЦВЕТОВАЯ ТЕМПЕРАТУРА]. Все цвета не будут отображаться должным образом до выполнения надлежащей настройки. Если результат выполненной настройки не выглядит удовлетворительно, можно нажать кнопку <DEFAULT> на пульте дистанционного управления, чтобы вернуть настройки по умолчанию только для выбранного элемента.
- При изменении цветовой температуры цветовая гамма до и после изменения отличается незначительно.

## Изменение имени [ПОЛЬЗ1] или [ПОЛЬЗ2]

- 1) Нажмите ▲▼ для выбора параметра [ЦВЕТОВАЯ ТЕМПЕРАТУРА].
- 2) Нажмите ◀▶.
  - Отобразится отдельный экран настройки [ЦВЕТОВАЯ ТЕМПЕРАТУРА].
- 3) С помощью ◀▶ выберите [ПОЛЬЗ1] или [ПОЛЬЗ2].
- 4) Нажмите кнопку <ENTER>.
  - Отобразится экран [ЦВЕТОВАЯ ТЕМПЕРАТУРА].
- 5) Нажмите ▲▼ для выбора параметра [ИЗМЕНЕНИЕ НАЗВАНИЯ ЦВЕТОВОЙ ТЕМПЕРАТУРЫ].
- 6) Нажмите кнопку <ENTER>.
  - Отобразится экран [ИЗМЕНЕНИЕ НАЗВАНИЯ ЦВЕТОВОЙ ТЕМПЕРАТУРЫ].
- 7) Нажимайте ▲▼◀▶, чтобы выбрать текст, а затем нажмите кнопку <ENTER> для его ввода.
- 8) Нажмите ▲▼◀▶ для выбора параметра [ОК], а затем нажмите кнопку <ENTER>.
  - Имя, установленное для профиля цветовой температуры, изменится.

### Примечание

- При изменении имени отображение [ПОЛЬЗ1], [ПОЛЬЗ2] также изменяется.

## [ГАММА]

Можно переключить гамма-режим.

- 1) Нажмите ▲▼ для выбора [ГАММА].

- 2) Нажмите ◀▶ или кнопку <ENTER>.
  - Отобразится отдельный экран настройки [ГАММА].
- 3) Нажимайте ◀▶ для переключения элементов.
  - При каждом нажатии этой кнопки элементы будут сменяться.

[ПО УМОЛЧАНИЮ]*1	Гамма-режим, уникальный для этого проектора.
[ПОЛЬЗ1]	Используются гамма-данные, зарегистрированные пользователем.
[ПОЛЬЗ2]	(Для данной регистрации требуется дополнительное программное обеспечение. Обратитесь за помощью к своему дилеру.)
[HDR ST2084-500]	Гамма-режим, совместимый с SMPTE ST 2084, который принимает самую высокую яркость 500 cd/m <sup>2</sup> и поддерживает HDR (High Dynamic Range, Высокий динамический диапазон).
[HDR ST2084-1000]	Гамма-режим, совместимый с SMPTE ST 2084, который принимает самую высокую яркость 1 000 cd/m <sup>2</sup> и поддерживает HDR (High Dynamic Range, Высокий динамический диапазон).
[HDR HLG]	Гамма-режим, совместимый с ITU-R BT.2100 (системой HLG: Hybrid Log Gamma, Гибридная логарифмическая гамма), который поддерживает HDR (High Dynamic Range, Высокий динамический диапазон).
[DICOM SIM.]	Изображение становится аналогичными изображениям стандарта DICOM.
[1.0]	Позволяет отрегулировать изображения в соответствии со своими потребностями. Диапазон [2.0] - [2.8] может быть настроен с шагом 0,1.
[1.8]	
[2.0] - [2.8]	

\*1 Если для [РЕЖИМ ИЗОБРАЖЕНИЯ] установлен режим [ДИНАМИЧЕСКИЙ], [ПОЛЬЗОВАТЕЛЬ] или [DICOM SIM.], то [ПО УМОЛЧАНИЮ] выбрать нельзя.

### Примечание

- DICOM - это сокращение названия «Digital Imaging and COmmunication in Medicine». Данное сокращение используется как обозначение стандарта для медицинских устройств визуализации. Несмотря на использование термина DICOM, данный проектор не является медицинским устройством, и его не следует использовать для отображения медицинских изображений в диагностических целях.
- В описанных ниже случаях гамма-режим устанавливается автоматически на основании информации InfoFrame с отображением изображения вместе с информацией InfoFrame, поэтому гамма-режим нельзя настроить. Если сведения, необходимые для поддержки функции HDR (High Dynamic Range, Высокий динамический диапазон), не включены в информацию InfoFrame, которая добавляется в отображаемый видеосигнал, будет установлено значение [ГАММА].
  - Если для параметра меню [НАСТРОЙКИ ЭКРАНА] → [HDMI IN] → [АВТОМАТИЧЕСКИЙ ВЫБОР ГАММЫ] задано значение [ВКЛЮЧЕНО] и выбран вход HDMI
  - Если для параметра меню [НАСТРОЙКИ ЭКРАНА] → [DIGITAL LINK IN] → [АВТОМАТИЧЕСКИЙ ВЫБОР ГАММЫ] задано значение [ВКЛЮЧЕНО] и выбран вход DIGITAL LINK
  - Если для параметра [АВТОМАТИЧЕСКИЙ ВЫБОР ГАММЫ] в меню [НАСТРОЙКИ ЭКРАНА] → [SLOT IN] (вход HDMI) задано значение [ВКЛЮЧЕНО] и выбран вход HDMI, соответствующий этой настройке.
  - Если для параметра [АВТОМАТИЧЕСКИЙ ВЫБОР ГАММЫ] в меню [НАСТРОЙКИ ЭКРАНА] → [SLOT IN] (вход DisplayPort) задано значение [ВКЛЮЧЕНО] и выбран вход DisplayPort, соответствующий этой настройке.

### Настройка параметра [ГАММА СИСТЕМЫ HDR HLG]

Настройте значение гаммы системы, которое должно быть применено к гамма-режимам [ПОЛЬЗ1], [ПОЛЬЗ2] и [HDR HLG]. Данное значение гаммы системы определяется стандартом ITU-R BT.2100.

- 1) Нажмите ▲▼, чтобы выбрать параметр [ГАММА].
- 2) Нажмите ◀▶ или кнопку <ENTER>.
  - Отобразится отдельный экран настройки [ГАММА].
- 3) Нажмите ◀▶, чтобы выбрать параметр [ПОЛЬЗ1], [ПОЛЬЗ2] или [HDR HLG], а затем нажмите кнопку <ENTER>.
  - Отобразится экран [ГАММА].
  - Если выбран параметр [HDR HLG], перейдите к шагу 5).
- 4) Нажмите ▲▼, чтобы выбрать параметр [ГАММА СИСТЕМЫ HDR HLG].
- 5) Нажмите ◀▶ для переключения элемента.
  - При каждом нажатии этой кнопки элементы будут сменяться.
  - Диапазон [1.00] - [1.62] может быть настроен с шагом 0,01.

### Изменение имени [ПОЛЬЗ1] или [ПОЛЬЗ2]

- 1) Нажмите ▲▼ для выбора [ГАММА].

- 2) Нажмите ◀▶ или кнопку <ENTER>.
  - Отобразится отдельный экран настройки [ГАММА].
- 3) С помощью ◀▶ выберите [ПОЛЬЗ1] или [ПОЛЬЗ2].
- 4) Нажмите кнопку <ENTER>.
  - Отобразится экран [ГАММА].
- 5) Нажмите ▲▼ для выбора параметра [ИЗМЕНЕНИЕ НАЗВАНИЯ ГАММЫ].
- 6) Нажмите кнопку <ENTER>.
  - Отобразится экран [ИЗМЕНЕНИЕ НАЗВАНИЯ ГАММЫ].
- 7) Нажмите ▲▼◀▶, чтобы выбрать текст, а затем нажмите кнопку <ENTER> для ввода текста.
- 8) Нажмите ▲▼◀▶, чтобы выбрать [OK], а затем нажмите кнопку <ENTER>.
  - Имя выбранной гаммы будет изменено.

#### Примечание

- При изменении имени отображение [ПОЛЬЗ1], [ПОЛЬЗ2] также изменяется.

### [SYSTEM DAYLIGHT VIEW]

Можно установить оптимальную яркость изображения даже во время проецирования при ярком свете.

- 1) Нажмите ▲▼ для выбора параметра [SYSTEM DAYLIGHT VIEW].
- 2) Нажмите кнопку ◀▶ или <ENTER>.
  - Отобразится отдельный экран настройки [SYSTEM DAYLIGHT VIEW].
- 3) Нажимайте ◀▶ для переключения элементов.
  - При каждом нажатии этой кнопки элементы будут сменяться.

[ВЫКЛ]	Без изменений.
[1] - [6]	Коррекция яркости изображения. Чем больше значение, тем сильнее коррекция.

### [ЧЕТКОСТЬ]

Можно настроить резкость проецируемого изображения.

- 1) Нажмите ▲▼ для выбора параметра [ЧЕТКОСТЬ].
- 2) Нажмите кнопку ◀▶ или <ENTER>.
  - Отобразится отдельный экран настройки [ЧЕТКОСТЬ].
- 3) Нажимайте ◀▶, чтобы настроить уровень.

Действие	Настройка	Диапазон настройки
Нажмите ▶.	Контуров становятся резче.	0 - +15
Нажмите ◀.	Контуров становятся мягче.	

#### Примечание

- Если нажать ▶ при значении настройки [+15], то будет установлено значение [0]. Если нажать ◀ при значении настройки [0], то будет установлено значение [+15].

### [ПОДАВЛЕНИЕ ШУМА]

Можно уменьшить шум при ухудшении проецируемого изображения и возникновении шума в сигнале изображения.

- 1) Нажмите ▲▼ для выбора параметра [ПОДАВЛЕНИЕ ШУМА].
- 2) Нажмите кнопку ◀▶ или <ENTER>.
  - Отобразится отдельный экран настройки [ПОДАВЛЕНИЕ ШУМА].
- 3) Нажимайте ◀▶ для переключения элементов.



- При каждом нажатии этой кнопки элементы будут сменяться.

[ВЫКЛ]	Без изменений.
[1] - [6]	Компенсация шума. Чем больше значение, тем сильнее компенсация.

### Внимание

- Когда подавление шума применяется для входного сигнала с меньшим уровнем шума, изображение может выглядеть иначе, чем исходное. В этом случае установите для параметра подавления шума значение [ВЫКЛ].

### [ДИНАМ. КОНТРАСТ]

Регулировка света источника света и компенсация сигнала осуществляются автоматически в соответствии с изображением, чтобы обеспечить его оптимальную контрастность.

- 1) Нажмите ▲▼ для выбора [ДИНАМ. КОНТРАСТ].
- 2) Нажмите ◀▶ или кнопку <ENTER>.
  - Отобразится отдельный экран настройки [ДИНАМ. КОНТРАСТ].
- 3) Нажимайте ◀▶ для переключения элементов.
  - При каждом нажатии этой кнопки элементы будут сменяться.

[ВЫКЛ]	Отключение функции динамической контрастности.
[1]	Регулировка источника света и компенсация сигналов в небольшой степени.
[2]	Регулировка источника света и компенсация сигналов в средней степени.
[3]	Регулировка источника света и компенсация сигналов в большой степени.
[ПОЛЬЗОВАТЕЛЬ]	Установите любое нужное значение коррекции. Для получения подробной информации см. «Выполнение нужной коррекции» (► стр. 121).

### Выполнение нужной коррекции

- 1) Нажмите ▲▼ для выбора [ДИНАМ. КОНТРАСТ].
- 2) Нажмите ◀▶ или кнопку <ENTER>.
  - Отобразится отдельный экран настройки [ДИНАМ. КОНТРАСТ].
- 3) Нажмите ◀▶ для выбора [ПОЛЬЗОВАТЕЛЬ].
- 4) Нажмите кнопку <ENTER>.
  - Отобразится экран [ДИНАМ. КОНТРАСТ].
- 5) С помощью кнопок ▲▼ выберите элемент, который нужно установить.
  - Элементы расширенных настроек будут переключаться при каждом нажатии ◀▶.
  - Нажмите кнопку <ENTER>, когда выбрано [MULTI PROJECTOR SYNC].

Элемент настройки	Сведения	
[АВТО КОНТРАСТ] (автоматическая регулировка источника света)	[ВЫКЛ]	Источник света не регулируется.
	[1] - [255]	Чем выше значение, тем сильнее регулировка света источника света. Может быть установлено с шагом 1.
[УРОВЕНЬ СИГНАЛА ДЛЯ ЯРКОС.] (установка уровня яркости сигнала для начала регулировки света)	[6%] - [50%]	Регулировка источника света, когда уровень яркости подаваемого видеосигнала становится ниже установленного значения. Чем выше значение, тем больше диапазон для выполнения регулировки света источника света. Может быть установлено с шагом 1 %. (Заводская настройка: 30 %)
[ТАЙМЕР ОТКЛЮЧ. ОСВЕЩЕНИЯ] (установка времени до выключения света)	[ВЫКЛЮЧЕНО]	Источник света не выключается.
	[0.0s] - [10.0s]	Выключение источника света, когда уровень яркости подаваемого видеосигнала становится ниже значения, установленного в меню [УРОВ. СИГН. ДЛЯ ОТКЛ. ОСВ.]. Выберите элемент [0.0s]–[4.0s], [5.0s], [7.0s] или [10.0s]. Значения из диапазона [0.0s]–[4.0s] могут быть выбраны с шагом 0,5.

Элемент настройки		Сведения
<b>[УРОВ. СИГН. ДЛЯ ОТКЛ. ОСВ.]</b> (установка уровня яркости сигнала для выключения света)	[0%] - [5%]	Установите уровень яркости видеосигнала для выключения источника света с помощью параметра [ТАЙМЕР ОТКЛЮЧ. ОСВЕЩЕНИЯ]. Может быть установлено с шагом 1 %. (Заводская настройка: 0 %)
<b>[ПОЯВЛЕНИЕ ПРИ ОТКЛ. ОСВ.]</b> (Функция плавного увеличения яркости при повторном включении света)	[ВЫКЛ]	Плавное увеличение яркости изображения не происходит в случае повторного включения источника света после его выключения с помощью функции [ТАЙМЕР ОТКЛЮЧ. ОСВЕЩЕНИЯ].
	[0.5s] - [10.0s]	Позволяет задать время плавного увеличения яркости изображения в случае повторного включения источника света после его выключения с помощью функции [ТАЙМЕР ОТКЛЮЧ. ОСВЕЩЕНИЯ]. Выберите элемент [0.5s]–[4.0s], [5.0s], [7.0s] или [10.0s]. Значения из диапазона [0.5s]–[4.0s] могут быть выбраны с шагом 0,5.
<b>[ИСЧЕЗНОВЕНИЕ ПРИ ОТКЛ. ОСВ.]</b> (Функция плавного уменьшения яркости при выключении света)	[ВЫКЛ]	Плавное уменьшение яркости изображения не происходит, если источник света был выключен с помощью функции [ТАЙМЕР ОТКЛЮЧ. ОСВЕЩЕНИЯ].
	[0.5s] - [10.0s]	Позволяет задать время плавного уменьшения яркости изображения, если источник света был выключен с помощью функции [ТАЙМЕР ОТКЛЮЧ. ОСВЕЩЕНИЯ]. Выберите элемент [0.5s]–[4.0s], [5.0s], [7.0s] или [10.0s]. Значения из диапазона [0.5s]–[4.0s] могут быть выбраны с шагом 0,5.
<b>[РУЧНАЯ ИНТЕНСИВНОСТЬ]</b> (ручная регулировка источника света)	[0] - [255]	Чем больше значение, тем сильнее коррекция. Может быть установлено с шагом 1. (Заводская настройка: 255)
<b>[ДИНАМИЧЕСКАЯ ГАММА]</b> (Настройка компенсации сигнала)	[ВЫКЛ]	Сигнал не компенсируется.
	[1]	Легкая компенсация сигнала.
	[2]	Умеренная компенсация сигнала.
	[3]	Сильная компенсация сигнала.
<b>[MULTI PROJECTOR SYNC]</b>		Установка функции синхронизации контраста. Этот элемент настройки является общим со следующим элементом меню. • Меню [УСТАНОВКИ ПРОЕКТОРА] → [MULTI PROJECTOR SYNC] Для получения дополнительной информации см. меню [УСТАНОВКИ ПРОЕКТОРА] → [MULTI PROJECTOR SYNC] (→ стр. 211).

### Примечание

- Параметры [УРОВ. СИГН. ДЛЯ ОТКЛ. ОСВ.], [ПОЯВЛЕНИЕ ПРИ ОТКЛ. ОСВ.] и [ИСЧЕЗНОВЕНИЕ ПРИ ОТКЛ. ОСВ.] невозможно установить, когда для параметра [ТАЙМЕР ОТКЛЮЧ. ОСВЕЩЕНИЯ] установлено значение [ВЫКЛЮЧЕНО].
- Когда для параметра [ТАЙМЕР ОТКЛЮЧ. ОСВЕЩЕНИЯ] установлено любое значение, отличное от [ВЫКЛЮЧЕНО], источник света будет снова включен после выключения в результате срабатывания этой функции при условиях ниже.
  - Когда уровень яркости подаваемого видеосигнала превышает значение, установленное в меню [УРОВ. СИГН. ДЛЯ ОТКЛ. ОСВ.]
  - Когда пропал входной сигнал
  - Когда отображается экран меню (OSD) или информация о входе, тестовый шаблон или предупреждающее сообщение
  - Когда температура рабочей среды составляет около 0 °C (32 °F), и принудительно включается источник света из-за прогрева
- Контраст будет максимальным, если для параметра [ДИНАМИЧЕСКАЯ ГАММА] установлено значение [3].
- Функция синхронизации контраста – это функция, которая используется для отображения совмещенного экрана со сбалансированным контрастом путем распределения уровня яркости входного видеосигнала по всем проекторам при создании экрана мульти-отображения путем соединения проецируемых изображений с нескольких проекторов.

## [ЦВЕТОВОЕ ПРОСТРАНСТВО]

Установите цветовое пространство для цветового представления изображения.

- 1) С помощью кнопок ▲▼ выберите параметр [ЦВЕТОВОЕ ПРОСТРАНСТВО].
- 2) Нажимайте кнопки ◀▶ или нажмите кнопку <ENTER>.
  - Отобразится отдельный экран настройки [ЦВЕТОВОЕ ПРОСТРАНСТВО].
- 3) С помощью кнопок ◀▶ переключите элемент.
  - При каждом нажатии этой кнопки элементы будут сменяться.

<b>[СОБСТВЕННЫЙ]</b>	Отображает изображение с цветовым пространством, уникальным для данного проектора.
----------------------	--

[ITU-709]	Отображает изображение с цветовым пространством, совместимым со стандартом ITU-R BT.709.
[ЭМУЛЯЦИЯ DCI-P3]	Отображает изображение с цветовым пространством, близким к DCI-P3.
[ЭМУЛ. ITU-2020]	Отображает изображение с цветовым пространством, близким к стандарту ITU-R BT.2020.

**Примечание**

- DCI-P3 – это технические характеристики цветовой области цифрового кино, определенные консорциумом DCI.
- В описанных ниже случаях цветовое пространство настраивается автоматически на основании информации InfoFrame с отображением изображения вместе с информацией InfoFrame, поэтому параметр [ЦВЕТОВОЕ ПРОСТРАНСТВО] нельзя настроить. Если сведения, необходимые для поддержки функции HDR (High Dynamic Range, Высокий динамический диапазон), не включены в информацию InfoFrame, которая добавляется в отображаемый видеосигнал, будет установлено значение [ЦВЕТОВОЕ ПРОСТРАНСТВО].
  - Если для параметра меню [НАСТРОЙКИ ЭКРАНА] → [HDMI IN] → [АВТОМ. ВЫБОР ЦВЕТ. ПРОСТРАН] задано значение [ВКЛЮЧЕНО] и выбран вход HDMI
  - Если для параметра меню [НАСТРОЙКИ ЭКРАНА] → [DIGITAL LINK IN] → [АВТОМ. ВЫБОР ЦВЕТ. ПРОСТРАН] задано значение [ВКЛЮЧЕНО] и выбран вход DIGITAL LINK
  - Если для параметра [АВТОМ. ВЫБОР ЦВЕТ. ПРОСТРАН] в меню [НАСТРОЙКИ ЭКРАНА] → [SLOT IN] (вход HDMI) задано значение [ВКЛЮЧЕНО] и выбран вход HDMI, соответствующий этой настройке.
  - Если для параметра [АВТОМ. ВЫБОР ЦВЕТ. ПРОСТРАН] в меню [НАСТРОЙКИ ЭКРАНА] → [SLOT IN] (вход DisplayPort) задано значение [ВКЛЮЧЕНО] и выбран вход DisplayPort, соответствующий этой настройке.

**[СИСТЕМА ТВ]**

Проектор автоматически обнаружит входной сигнал, но можно установить формат системы вручную, когда подается неустойчивый сигнал. Установите формат системы в соответствии с входным сигналом.

- 1) Нажмите ▲▼ для выбора параметра [СИСТЕМА ТВ].
- 2) Нажмите кнопку <ENTER>.
- 3) Нажимайте ▲▼, чтобы выбрать формат системы.
  - Доступные форматы системы могут различаться в зависимости от входного сигнала.

Разъем	Формат системы	
Разъем <HDMI IN>, разъем <DIGITAL LINK>, разъем <HDMI IN 1>, разъем <HDMI IN 2>, разъем <HDMI IN 3>, разъем <HDMI IN 4>	Сигнал 480/60p или 576/50p	Выберите [ABTO], [RGB] или [Y <sub>C</sub> B <sub>C</sub> R <sub>R</sub> ].
	Сигналы, отличающиеся от указанных выше	Выберите [ABTO], [RGB] или [Y <sub>P</sub> B <sub>P</sub> R <sub>R</sub> ].
Разъем <DVI-D IN 1>, разъем <DVI-D IN 2>, разъем <DVI-D IN 3>, разъем <DVI-D IN 4>	Сигнал 480/60p или 576/50p	Выберите [RGB] или [Y <sub>C</sub> B <sub>C</sub> R <sub>R</sub> ].
	Сигналы, отличающиеся от указанных выше	Выберите [RGB] или [Y <sub>P</sub> B <sub>P</sub> R <sub>R</sub> ].
Разъем <DisplayPort IN 1>, разъем <DisplayPort IN 2>, разъем <DisplayPort IN 3>, разъем <DisplayPort IN 4>	Выберите [ABTO], [RGB] или [Y <sub>P</sub> B <sub>P</sub> R <sub>R</sub> ].	

- 4) Нажмите кнопку <ENTER>.

**Примечание**

- Для получения дополнительной информации о типах видеосигналов, которые можно использовать с проектором, см. раздел «Список совместимых сигналов» (➔ стр. 338).
- Эта функция может работать некорректно с некоторыми подключенными внешними устройствами.
- Элемент выбора для входного сигнала к разъему <HDMI IN 1> и разъему <HDMI IN 2> можно выбрать, если дополнительная Интерфейсная плата с входом HDMI установлена в <SLOT 1>.
- Элемент выбора для входного сигнала к разъему <HDMI IN 3> и разъему <HDMI IN 4> можно выбрать, если дополнительная Интерфейсная плата с входом HDMI установлена в <SLOT 2>.
- Элемент выбора для входного сигнала к разъему <DVI-D IN 1> и разъему <DVI-D IN 2> можно выбрать, если дополнительная Интерфейсная плата с входом DVI-D установлена в <SLOT 1>.
- Элемент выбора для входного сигнала к разъему <DVI-D IN 3> и разъему <DVI-D IN 4> можно выбрать, если дополнительная Интерфейсная плата с входом DVI-D установлена в <SLOT 2>.
- Элемент выбора для входного сигнала к разъему <DisplayPort IN 1> и разъему <DisplayPort IN 2> можно выбрать, если дополнительная Интерфейсная плата с входом DisplayPort установлена в <SLOT 1>.
- Элемент выбора для входного сигнала к разъему <DisplayPort IN 3> и разъему <DisplayPort IN 4> можно выбрать, если дополнительная Интерфейсная плата с входом DisplayPort установлена в <SLOT 2>.
- В случае входа SDI и входа SDI OPT формат сигнала можно подробно задать в меню [НАСТРОЙКИ ЭКРАНА] → [SLOT IN].

## **Видеосигнал, соответствующий стандарту sRGB**

---

sRGB - это международный стандарт (IEC61966-2-1) цветопередачи, определенный IEC (International Electrotechnical Commission).

Выполните перечисленные далее шаги для более точного воспроизведения цветов, соответствующих профилю sRGB.

- 1) Установите для параметра [ЦВЕТОВОЕ СОГЛАСОВАНИЕ] значение [ВЫКЛ].
  - См. раздел [ЦВЕТОВОЕ СОГЛАСОВАНИЕ] (➔ стр. 142).
- 2) Отобразите меню [ИЗОБРАЖЕНИЕ].
  - См. раздел «Меню [ИЗОБРАЖЕНИЕ]» (➔ стр. 115).
- 3) Нажмите ▲▼ для выбора параметра [РЕЖИМ ИЗОБРАЖЕНИЯ].
- 4) Нажмите ◀▶ для выбора значения [ЕСТЕСТВЕННЫЙ].
- 5) Нажмите ▲▼ для выбора параметра [ЦВЕТ].
- 6) Нажмите кнопку <DEFAULT> на пульте дистанционного управления, чтобы вернуться к заводским установкам.
- 7) Выполните шаги с 5) по 6), чтобы восстановить заводские настройки по умолчанию для параметров [ОТТЕНОК], [ЦВЕТОВАЯ ТЕМПЕРАТУРА], [ГАММА] и [SYSTEM DAYLIGHT VIEW].

---

### **Примечание**

---

- Стандарт sRGB доступен только для входного сигнала RGB.

## Меню [ПОЛОЖЕНИЕ]

На экране меню выберите [ПОЛОЖЕНИЕ] в главном меню, а затем выберите элемент в подменю. Для получения информации об использовании экрана меню см. раздел «Навигация по меню» (➔ стр. 110).

### Примечание

- При подключении дополнительного устройства с поддержкой выхода DIGITAL LINK (модель: ET-YFB100G, ET-YFB200G) к разъему <DIGITAL LINK> сначала настройте смещение и соотношение сторон в меню устройства с поддержкой выхода DIGITAL LINK.

### [ПЕРЕМЕЩЕНИЕ]

Сместите положение изображения по вертикали или горизонтали, если положение изображения, проецируемого на экран, смещается даже при соблюдении правильного относительного расположения проектора и экрана.

- 1) Нажмите ▲▼ для выбора параметра [ПЕРЕМЕЩЕНИЕ].
- 2) Нажмите кнопку <ENTER>.
  - Отобразится экран [ПЕРЕМЕЩЕНИЕ].
- 3) Нажимайте ▲▼◀▶, чтобы настроить положение.

Расположение	Действие	Настройка	
Настройка по вертикали (вверх и вниз)	Нажмите ▲.	Положение изображения перемещается вверх.	
	Нажмите ▼.	Положение изображения перемещается вниз.	
Настройка по горизонтали (вправо и влево)	Нажмите ▶.	Положение изображения перемещается вправо.	
	Нажмите ◀.	Положение изображения перемещается влево.	

### Примечание

- В портретном режиме во время «Настройка по вертикали (вверх и вниз)» положение изображения перемещается горизонтально. Во время «Настройка по горизонтали (вправо и влево)» положение изображения перемещается вертикально.
- [ПЕРЕМЕЩЕНИЕ] невозможно регулировать, когда проецируется изображение 1920 x 1080/240. Можно подавать на вход видеосигнал 1920 x 1080/240, когда применяется дополнительный Комплект обновления высокой частоты кадров (модель: ET-SUK10).

### [АСПЕКТ]

Вы можете переключить аспектное отношение изображения.

Соотношение сторон переключается в пределах размера экрана, выбранного в меню [НАСТРОЙКИ ЭКРАНА] → [НАСТРОЙКИ ПРОЕКЦИИ] → [ФОРМАТ ИЗОБРАЖЕНИЯ]. Сначала настройте параметр [ФОРМАТ ИЗОБРАЖЕНИЯ]. (➔ стр. 144)

- 1) Нажмите ▲▼ для выбора параметра [АСПЕКТ].
- 2) Нажмите кнопку ◀▶ или <ENTER>.
  - Отобразится отдельный экран настройки [АСПЕКТ].

3) Нажимайте ◀▶ для переключения элементов.

- При каждом нажатии этой кнопки элементы будут сменяться.

[ПО УМОЛЧАНИЮ]	Изображения проецируются без изменения аспектного отношения входных сигналов.
[БЕЗ КОРРЕКЦИИ]	Изображения проецируются без изменения разрешения входных сигналов.
[16:9]	Изображения проецируются с соотношением сторон, преобразованным в формат 16:9, при поступлении стандартных сигналов*1. При поступлении широкоформатных сигналов*2 изображения проецируются без изменения соотношения сторон.
[4:3]	При подаче стандартных сигналов изображение проецируется без изменения соотношения сторон*1. Если подаются широкоформатные сигналы*2, и в меню [ФОРМАТ ИЗОБРАЖЕНИЯ] выбрана настройка [4:3], изображение выводится с соотношением сторон, преобразованным к 4:3. Если в меню [ФОРМАТ ИЗОБРАЖЕНИЯ] выбрана любая другая настройка, кроме [4:3], изображения отображаются уменьшенными без изменения соотношения сторон, чтобы они вписывались в экран 4:3.
[Г-ПОДСТРОЙКА]	Изображения проецируются с использованием всей ширины экрана, выбранной для параметра [ФОРМАТ ИЗОБРАЖЕНИЯ]. Если соотношение сторон сигналов по вертикали превышает соотношение сторон экрана, выбранное для параметра [ФОРМАТ ИЗОБРАЖЕНИЯ], то при проецировании изображений верхний и нижний края будут обрезаны.
[В-ПОДСТРОЙКА]	Изображения проецируются с использованием всей высоты экрана, выбранной для параметра [ФОРМАТ ИЗОБРАЖЕНИЯ]. Если соотношение сторон сигналов по горизонтали превышает соотношение сторон экрана, выбранное для параметра [ФОРМАТ ИЗОБРАЖЕНИЯ], то при проецировании изображений правый и левый края будут обрезаны.
[ГВ-ПОДСТРОЙКА]	Изображения проецируются с использованием всей площади экрана, выбранной для параметра [ФОРМАТ ИЗОБРАЖЕНИЯ]. Если соотношение сторон входных сигналов отличается от диапазона экрана, изображения проецируются с соотношением сторон, преобразованным в соотношение сторон экрана, которое выбрано для параметра [ФОРМАТ ИЗОБРАЖЕНИЯ].

\*1 Стандартными сигналами являются входные сигналы с аспектным отношением 4:3 или 5:4.

\*2 Широкоформатными сигналами являются входные сигналы с аспектным отношением 17:9, 16:10, 16:9, 15:10 или 15:9.

**Примечание**

- Если выбирается аспектное отношение, отличное от аспектного отношения входных сигналов, то проецируемые изображения будут отличаться от исходных. Имейте это в виду при выборе аспектного отношения.
- Если проектор используется в таких местах, как кафе или гостиницы, для показа программ в коммерческих целях или для общественного показа, необходимо учитывать, что изменение аспектного отношения или использование функции масштабирования для проецируемых на экране изображений может быть нарушением прав владельца оригинальной программы в соответствии с законом о защите авторских прав. Будьте осторожны при использовании таких функций проектора, как настройка аспектного отношения и масштабирование.
- При проецировании обычных (стандартных) изображений формата 4:3, которые не являются широкоформатными изображениями, на широкоформатном экране края изображения могут быть не видны или искажены. Такие изображения следует проецировать в исходном формате с аспектным отношением 4:3 согласно замыслу их создателя.

**[УВЕЛИЧЕНИЕ]**

Можно отрегулировать размер изображения.

Настройки параметра [УВЕЛИЧЕНИЕ] зависят от настройки параметра в меню [ПОЛОЖЕНИЕ] → [АСПЕКТ].

**Если для параметра [АСПЕКТ] выбрано другое значение, кроме [ПО УМОЛЧАНИЮ] и [БЕЗ КОРРЕКЦИИ]**

- 1) Нажмите ▲▼ для выбора параметра [УВЕЛИЧЕНИЕ].
- 2) Нажмите кнопку <ENTER>.
  - Отобразится экран [УВЕЛИЧЕНИЕ].
- 3) Нажмите ▲▼ для выбора параметра [БЛОКИРОВАН].
- 4) Нажимайте ◀▶ для переключения элементов.

[ВЫКЛ]	Установка коэффициента масштабирования для параметров [ПО ВЕРТИКАЛИ] и [ПО ГОРИЗОНАЛИ].
[ВКЛ]	Использование для установки коэффициента масштабирования параметра [В ДВУХ НАПРАВЛЕНИЯХ]. Изображение может быть увеличено или уменьшено по горизонтали и вертикали на одинаковую величину.

5) Нажмите ▲▼ для выбора параметра [ПО ВЕРТИКАЛИ] или [ПО ГОРИЗОНАЛИ].

- При выборе значения [ВКЛ] выберите параметр [В ДВУХ НАПРАВЛЕНИЯХ].

6) Нажмите ◀▶ для выполнения настройки.

**Примечание**

- Если для параметра [АСПЕКТ] выбрано значение [БЕЗ КОРРЕКЦИИ], не удастся настроить параметр [УВЕЛИЧЕНИЕ].

**Для параметра [АСПЕКТ] выбрано значение [ПО УМОЛЧАНИЮ]**

1) Нажмите ▲▼ для выбора параметра [УВЕЛИЧЕНИЕ].

2) Нажмите кнопку <ENTER>.

- Отобразится экран [УВЕЛИЧЕНИЕ].

3) Нажмите ▲▼ для выбора параметра [РЕЖИМ].

4) Нажимайте ◀▶ для переключения элементов.

[НЕ ИЗМЕНЯТЬ]	Увеличение размера в пределах аспектного отношения, установленного для параметра [ФОРМАТ ИЗОБРАЖЕНИЯ].
[РАСШИРИТЬ]	Увеличение или уменьшение размера всей области отображения, установленного для параметра [ФОРМАТ ИЗОБРАЖЕНИЯ].

5) Нажмите ▲▼ для выбора параметра [БЛОКИРОВАН].

6) Нажимайте ◀▶ для переключения элементов.

[ВЫКЛ]	Установка коэффициента масштабирования для параметров [ПО ВЕРТИКАЛИ] и [ПО ГОРИЗОНАЛИ].
[ВКЛ]	Использование для установки коэффициента масштабирования параметра [В ДВУХ НАПРАВЛЕНИЯХ]. Изображение может быть увеличено или уменьшено по горизонтали и вертикали на одинаковую величину.

7) Нажмите ▲▼ для выбора параметра [ПО ВЕРТИКАЛИ] или [ПО ГОРИЗОНАЛИ].

- При выборе значения [ВКЛ] выберите параметр [В ДВУХ НАПРАВЛЕНИЯХ].

8) Нажмите ◀▶ для выполнения настройки.

**Примечание**

- Если для параметра [АСПЕКТ] не установлено значение [ПО УМОЛЧАНИЮ], параметр [РЕЖИМ] не отображается.
- Коэффициент масштабирования меньше 100 невозможно установить при подаче видеосигнала, отвечающего следующим условиям.
  - Видеосигнал с разрешением больше 1 920 x 1 200 точек
  - Видеосигнал с шириной спектра больше 160 MHz
- [УВЕЛИЧЕНИЕ] невозможно регулировать, когда проецируется изображение 1920 x 1080/240. Можно подавать на вход видеосигнал 1920 x 1080/240, когда применяется дополнительный Комплект обновления высокой частоты кадров (модель: ET-SUK10).

**[ГЕОМЕТРИЯ]**

Можно исправить различные типы искажения на проецируемом изображении.

Уникальная технология обработки изображения позволяет проецирование прямоугольного изображения на экране со специфическими особенностями.

Можно добиться более естественного вида проецируемого изображения соответствующими местными корректировками.

1) Нажмите ▲▼ для выбора [ГЕОМЕТРИЯ].

2) Нажимайте ◀▶ для переключения элементов.

- При каждом нажатии этой кнопки элементы будут сменяться.

[ВЫКЛ]	Геометрическая настройка не выполняется.
[ТРАПЕЦИЯ]	Настройка коррекции какого-либо трапецеидального искажения для проецируемого изображения.
[УГОЛ/ПОДУШКООБР. ИСКАЖ.]	Настройка какого-либо искажения в четырех углах проецируемого изображения.
[КОРРЕКЦИЯ ИЗОГНУТ.]	Настройка коррекции какого-либо криволинейного искажения для проецируемого изображения.

[ПК-1]	Выберите этот пункт при выполнении коррекции с помощью компьютера и «Geometric & Setup Management Software» *1. Можно сохранить не больше трех значений коррекции.
[ПК-2]	
[ПК-3]	

\*1 «Geometric & Setup Management Software» можно загрузить с веб-сайта (<https://panasonic.net/cns/projector/pass/>). Для загрузки необходимо зарегистрироваться и выполнить вход в PASS.

**Примечание**

- Меню, логотип или осциллограмма сигнала могут выходить за пределы экрана, если установлен параметр [ГЕОМЕТРИЯ].
- Если используются настройки [КАЛИБРОВКА ПО СТЫКУ] (➔ стр. 135) и [ГЕОМЕТРИЯ] одновременно, то при определенных условиях регулировка корректирующей калибровки по стыку может быть недоступна.
- Параметр [ГЕОМЕТРИЯ] отключен при следующих условиях; также нельзя использовать функцию геометрической настройки.
  - Если для параметра в меню [ДОПОЛНИТЕЛЬНЫЕ НАСТРОЙКИ] → [QUAD PIXEL DRIVE] установлено значение [ВЫКЛ]
- В ходе настройки изображение может на короткое время пропадать или искажаться, но это не является неисправностью.
- Если на вход подается видеосигнал 1920 x 1080/240, изображение отображается в зоне 90 % вверху экрана (зона 16:9). Оставшиеся 10 % внизу экрана будут пустыми.  
Можно подавать на вход видеосигнал 1920 x 1080/240, когда применяется дополнительный Комплект обновления высокой частоты кадров (модель: ET-SUK10).

**Установка [ТРАПЕЦИЯ] или [КОРРЕКЦИЯ ИЗОГНУТ.]**

- 1) Нажмите ▲▼ для выбора [ГЕОМЕТРИЯ].
- 2) С помощью кнопок ◀▶ выберите параметр [ТРАПЕЦИЯ] или [КОРРЕКЦИЯ ИЗОГНУТ.].
- 3) Нажмите кнопку <ENTER>.
  - Отобразится экран [ГЕОМЕТРИЯ:ТРАПЕЦИЯ] или [ГЕОМЕТРИЯ:КОРРЕКЦИЯ ИЗОГНУТ.].
- 4) С помощью кнопок ▲▼ выберите элемент для настройки.
- 5) Выполните настройку с помощью ◀▶.

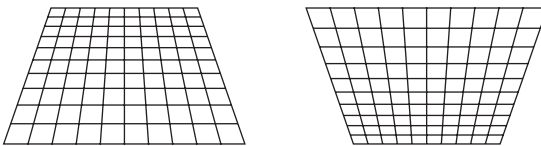
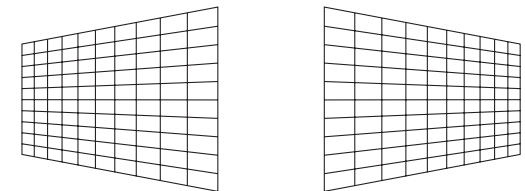
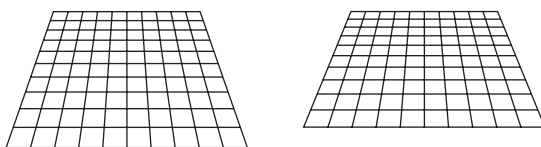
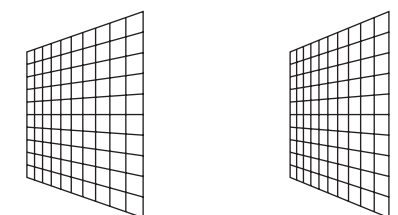
[ТРАПЕЦИЯ]	
<p><b>[ПРОЕКЦ. СООТНОШЕНИЕ ОБ-ВА]</b>                      Настройка проекционного отношения.                      Выберите значение, близкое к фактическому расстоянию проецирования, разделенное на ширину проецируемого изображения.</p>	
<p><b>[ВЕРТИКАЛЬНАЯ ТРАПЕЦИЯ]</b></p> 	<p><b>[ГОРИЗОНТАЛЬНАЯ ТРАПЕЦИЯ]</b></p> 
<p><b>[ВЕРТИКАЛЬНЫЙ БАЛАНС]</b></p>  <p>Регулировка настройки в соответствии с величиной смещения объектива по вертикали.</p>	<p><b>[ГОРИЗОНТАЛЬНЫЙ БАЛАНС]</b></p>  <p>Регулировка настройки в соответствии с величиной смещения объектива по горизонтали.</p>
<p><b>[СВОБОДНАЯ СЕТКА]</b>                      Более точная настройка достигается выбором корректируемых точек или линий.                      Информацию о процедуре см. в разделе «Настройка искажения с помощью функции [СВОБОДНАЯ СЕТКА]» (➔ стр. 130).</p>	

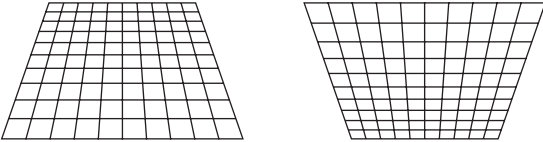
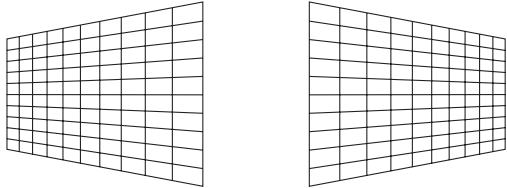
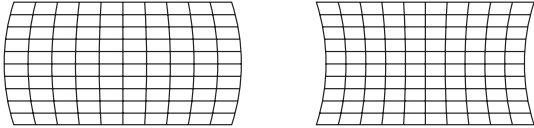
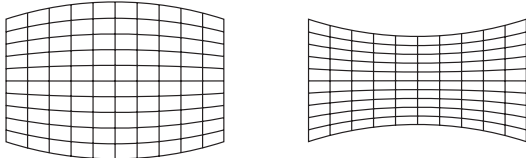
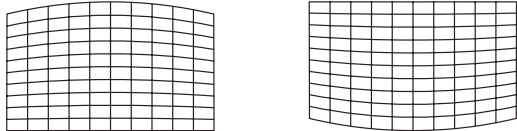
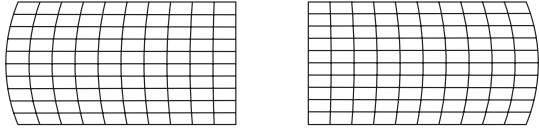

[КОРРЕКЦИЯ ИЗОГНУТ.]			
<p><b>[ПРОЕКЦ. СООТНОШЕНИЕ ОБ-ВА]</b>                      Настройка проекционного отношения.                      Выберите значение, близкое к фактическому расстоянию проецирования, разделенное на ширину проецируемого изображения.</p>			
<p><b>[ВЕРТИКАЛЬНАЯ ТРАПЕЦИЯ]</b></p> 		<p><b>[ГОРИЗОНТАЛЬНАЯ ТРАПЕЦИЯ]</b></p> 	
<p><b>[ВЕРТИКАЛЬНАЯ ДУГА]</b></p> 		<p><b>[ГОРИЗОНТАЛЬНАЯ ДУГА]</b></p> 	
<p><b>[ВЕРТИКАЛЬНЫЙ БАЛАНС]</b></p> 		<p><b>[ГОРИЗОНТАЛЬНЫЙ БАЛАНС]</b></p> 	
<p><b>[СОХРАНЯТЬ АСПЕКТ. ОТНОШЕНИЕ]</b>                      Выберите [ВКЛ] для коррекции с сохранением соотношения сторон.</p>			
<p><b>[СВОБОДНАЯ СЕТКА]</b>                      Более точная настройка достигается выбором корректируемых точек или линий.                      Информацию о процедуре см. в разделе «Настройка искажения с помощью функции [СВОБОДНАЯ СЕТКА]» (➔ стр. 130).</p>			

### Настройка параметра [УГОЛ/ПОДУШКООБР. ИСКАЖ.]

- 1) Нажмите ▲▼ для выбора [ГЕОМЕТРИЯ].
- 2) Нажмите ◀▶ для выбора [УГОЛ/ПОДУШКООБР. ИСКАЖ.].
- 3) Нажмите кнопку <ENTER>.
  - Отобразится экран [ГЕОМЕТРИЯ:УГОЛ/ПОДУШКООБР. ИСКАЖ.].
- 4) С помощью кнопок ▲▼ выберите элемент для настройки и нажмите кнопку <ENTER>.
  - Когда выбран параметр [ЛИНЕЙНОСТЬ], нажмите ◀▶, чтобы выбрать любой из методов настройки ([АВТО] или [ВРУЧНУЮ]). Обычно следует выбирать значение [АВТО].  
 Для получения дополнительной информации о действии, когда выбрано значение [ВРУЧНУЮ], см. раздел «Регулировка до нужной линейности» (➔ стр. 130).
- 5) Выполните настройку с помощью ▲▼◀▶.

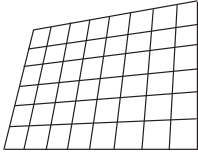
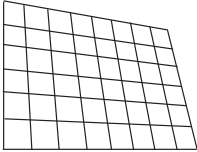
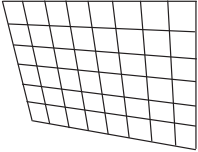
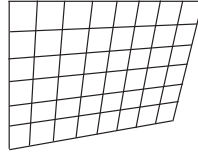
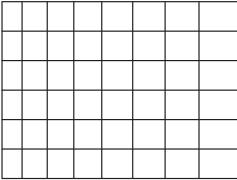
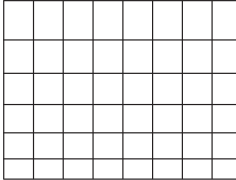
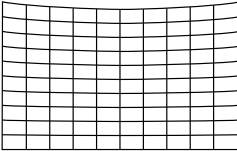
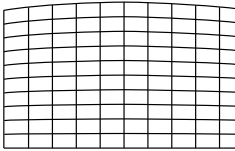
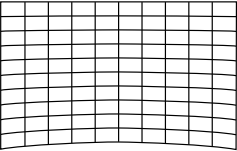
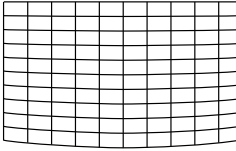
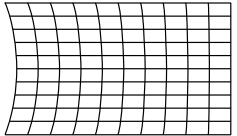
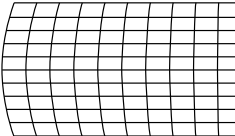
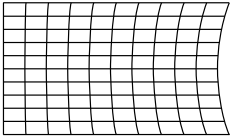
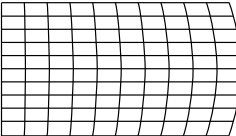
[УГОЛ/ПОДУШКООБР. ИСКАЖ.]			
[ВЕРХНИЙ ЛЕВЫЙ] 	[ВЕРХНИЙ ПРАВЫЙ] 	[НИЖНИЙ ЛЕВЫЙ] 	[НИЖНИЙ ПРАВЫЙ] 
[ЛИНЕЙНОСТЬ] По горизонтали 		По вертикали 	
[ПОДУШКООБРАЗНЫЕ ИСКАЖЕНИЯ]			
[ВЕРХНИЙ] 		[НИЖНИЙ] 	
[ЛЕВЫЙ] 		[ПРАВЫЙ] 	
[СВОБОДНАЯ СЕТКА] Более точная настройка достигается выбором корректируемых точек или линий. Информацию о процедуре см. в разделе «Настройка искажения с помощью функции [СВОБОДНАЯ СЕТКА]» (➔ стр. 130).			

### Регулировка до нужной линейности

- 1) Нажмите ▲▼ для выбора [ГЕОМЕТРИЯ].
- 2) Нажмите ◀▶ для выбора [УГОЛ/ПОДУШКООБР. ИСКАЖ.].
- 3) Нажмите кнопку <ENTER>.
  - Отобразится экран [ГЕОМЕТРИЯ:УГОЛ/ПОДУШКООБР. ИСКАЖ.].
- 4) Нажмите ▲▼ для выбора [ЛИНЕЙНОСТЬ].
- 5) Нажмите ◀▶ для выбора [ВРУЧНУЮ].
- 6) Нажмите кнопку <ENTER>.
  - Отобразится экран [ЛИНЕЙНОСТЬ].
- 7) Нажмите ▲▼◀▶ для настройки.

### Настройка искажения с помощью функции [СВОБОДНАЯ СЕТКА]

- 1) Нажмите ▲▼ для выбора параметра [ГЕОМЕТРИЯ].
- 2) С помощью кнопок ◀▶ выберите элемент, отличный от [ВЫКЛ].
- 3) Нажмите кнопку <ENTER>.
  - Отобразится экран для выбранного элемента.
- 4) Нажмите ▲▼ для выбора параметра [СВОБОДНАЯ СЕТКА].
- 5) Нажмите ◀▶, чтобы выбрать элемент.
  - При каждом нажатии этой кнопки элементы будут сменяться.

[ВЫКЛ]	Отключение настройки, выполняемой с помощью [СВОБОДНАЯ СЕТКА].
[ВКЛ]	Включение настройки, выполняемой с помощью [СВОБОДНАЯ СЕТКА].

- Перейдите к шагу 6), если выбрано значение [ВКЛ].

6) Нажмите кнопку <ENTER>.

- Отобразится экран [СВОБОДНАЯ СЕТКА].

7) Нажмите ▲▼ для выбора параметра [РАЗРЕШЕНИЕ СЕТКИ].

8) Нажмите ◀▶ для переключения элементов.

- При каждом нажатии этой кнопки элементы будут сменяться.

[2x2]	Выполнение настройки с помощью шаблона внешней границы (в качестве линий сетки используются две линии – горизонтальная и вертикальная).
[3x3]	Выполнение настройки с использованием сетки, разделенной на две части в горизонтальном направлении и так же в вертикальном направлении.
[5x5]	Выполнение настройки с использованием сетки, разделенной на четыре части в горизонтальном направлении и так же в вертикальном направлении. (Заводская настройка по умолчанию)
[9x9]	Выполнение настройки с использованием сетки, разделенной на восемь частей в горизонтальном направлении и так же в вертикальном направлении.
[17x17]	Выполнение настройки с использованием сетки, разделенной на 16 частей в горизонтальном направлении и так же в вертикальном направлении.

9) Нажмите ▲▼ для выбора параметра [ТОЧКИ УПРАВЛЕНИЯ].

10) Нажмите ◀▶ для переключения элементов.

- При каждом нажатии этой кнопки элементы будут сменяться.

[ТОЧКА]	Выбор и настройка одной точки пересечения из числа пересечений линий сетки.
[ГОРИЗОНТАЛЬНАЯ ЛИНИЯ]	Выбор и одновременная настройка всех точек пересечения на одной горизонтальной линии сетки.
[ВЕРТИКАЛЬНАЯ ЛИНИЯ]	Выбор и одновременная настройка всех точек пересечения на одной вертикальной линии сетки.

11) Нажмите ▲▼ для выбора параметра [ТОЛЩИНА СЕТКИ].

12) Нажмите ◀▶ для переключения элементов.

- При каждом нажатии этой кнопки элементы будут сменяться.

[1] - [10]	Выбор ширины сетки. Можно настроить ширину от 1 линии до 10 линий. (Заводская настройка по умолчанию: [5])
------------	---

13) Нажмите ▲▼ для выбора параметра [ЦВЕТ СЕТКИ].

14) Нажмите ◀▶ для переключения элементов.

- При каждом нажатии этой кнопки элементы будут сменяться.

[БЕЛЫЙ]	Отображает шаблон выбранного цвета. (Заводская настройка по умолчанию: [КРАСНЫЙ])
[ЧЕРНЫЙ]	
[КРАСНЫЙ]	
[ЗЕЛЕНЫЙ]	
[СИНИЙ]	
[ГОЛУБОЙ]	
[ПУРПУРНЫЙ]	
[ЖЕЛТЫЙ]	
[ВЫКЛ]	Не отображать шаблон.

15) Нажмите ▲▼ для выбора параметра [ЦВЕТ ТОЧЕК УПРАВЛЕНИЯ].

16) Нажмите ◀▶ для переключения элементов.

- При каждом нажатии этой кнопки элементы будут сменяться.

[БЕЛЫЙ]	Выбор цвета маркера, указывающего на контрольную точку. Маркер, указывающий на контрольную точку, отображается в режиме выбора контрольной точки и режиме настройки. (Заводская настройка по умолчанию: [БЕЛЫЙ])
[ЧЕРНЫЙ]	
[КРАСНЫЙ]	
[ЗЕЛЕНЫЙ]	
[СИНИЙ]	
[ГОЛУБОЙ]	
[ПУРПУРНЫЙ]	
[ЖЕЛТЫЙ]	

17) Нажмите ▲▼ для выбора параметра [ВВОД].

18) Нажмите кнопку <ENTER>.

- Экран переключится в режим выбора контрольной точки.

19) С помощью кнопок ▲▼◀▶ выберите контрольную точку.

- Для настройки перемещайте маркер по пересечениям линий сетки.
- Если на шаге 10) выбрано значение [ГОРИЗОНТАЛЬНАЯ ЛИНИЯ], для выбора контрольной точки нажимайте ▲▼.
- Если на шаге 10) выбрано значение [ВЕРТИКАЛЬНАЯ ЛИНИЯ], для выбора контрольной точки нажимайте ◀▶.

20) Нажмите кнопку <ENTER>.

- Контрольная точка подтверждена, и экран переключится в режим настройки.

21) Настройте положение контрольной точки, нажимая ▲▼◀▶.

- При настройке положения контрольной точки будет корректироваться расстояние до соседних точек пересечения.
- Для непосредственной настройки положения другой точки пересечения нажмите кнопку <MENU> или кнопку <ENTER> и вернитесь на шаг 19).
- Двойное нажатие кнопки <MENU> позволяет выбрать другие значения для параметров [РАЗРЕШЕНИЕ СЕТКИ], [ТОЧКИ УПРАВЛЕНИЯ], [ТОЛЩИНА СЕТКИ], [ЦВЕТ СЕТКИ] и [ЦВЕТ ТОЧЕК УПРАВЛЕНИЯ].

### Примечание

- Сведения, измененные в режиме [СВОБОДНАЯ СЕТКА] сохраняются для режимов [ТРАПЕЦИЯ], [УГОЛ/ПОДУШКООБР. ИСКАЖ.], [КОРРЕКЦИЯ ИЗОГНУТ.], [ПК-1], [ПК-2] и [ПК-3] в качестве отдельных данных коррекции.
- Данные коррекции, настроенные до повторного выбора значений [РАЗРЕШЕНИЕ СЕТКИ] или [ТОЧКИ УПРАВЛЕНИЯ], не обнуляются.
- При выборе более узкого шаблона сетки с помощью настройки [РАЗРЕШЕНИЕ СЕТКИ] эффективность настройки положения контрольных точек будет меньше. Для точной местной настройки рекомендуется установить для параметра [РАЗРЕШЕНИЕ СЕТКИ] значение [17x17].
- Изображение отображается некорректно, если положение контрольной точки выходит за пределы соседних пересечений.
- Настройки параметров [РАЗРЕШЕНИЕ СЕТКИ], [ТОЧКИ УПРАВЛЕНИЯ], [ТОЛЩИНА СЕТКИ], [ЦВЕТ СЕТКИ] и [ЦВЕТ ТОЧЕК УПРАВЛЕНИЯ] синхронизируются с соответствующими настройками для режимов [ТРАПЕЦИЯ], [УГОЛ/ПОДУШКООБР. ИСКАЖ.], [КОРРЕКЦИЯ ИЗОГНУТ.], [ПК-1], [ПК-2] и [ПК-3].

### Сброс настроек для [СВОБОДНАЯ СЕТКА]

Сброс настроек корректировки, установленных в режиме [СВОБОДНАЯ СЕТКА] и возврат к заводским настройкам по умолчанию (состоянию, когда никакая коррекция не выполнялась). При этом также возвращаются заводские значения по умолчанию для параметров [РАЗРЕШЕНИЕ СЕТКИ], [ТОЧКИ УПРАВЛЕНИЯ], [ТОЛЩИНА СЕТКИ], [ЦВЕТ СЕТКИ] и [ЦВЕТ ТОЧЕК УПРАВЛЕНИЯ].

1) Нажмите ▲▼ для выбора параметра [ГЕОМЕТРИЯ].

2) Нажимайте ◀▶ и выбирайте элемент, настройки корректировки которого вы хотите сбросить в режиме [СВОБОДНАЯ СЕТКА].

3) Нажмите кнопку <ENTER>.

- Отобразится экран для выбранного элемента.

4) Нажмите ▲▼ для выбора параметра [СВОБОДНАЯ СЕТКА].

5) Нажмите ◀▶ для выбора параметра [ВКЛ].

- 6) **Нажмите кнопку <ENTER>.**
  - Отобразится экран [СВОБОДНАЯ СЕТКА].
- 7) **Нажмите ▲▼ для выбора параметра [ИНИЦИАЛИЗ].**
- 8) **Нажмите кнопку <ENTER>.**
  - Отобразится экран подтверждения.
- 9) **С помощью кнопок ◀▶ выберите [ДА] и нажмите кнопку <ENTER>.**

#### Примечание

- Значения корректировки для параметров [ТРАПЕЦИЯ], [УГОЛ/ПОДУШКООБР. ИСКАЖ.], [КОРРЕКЦИЯ ИЗОГНУТ.], [ПК-1], [ПК-2] и [ПК-3] нельзя сбросить одновременно. Чтобы сбросить все значения корректировки, выберите каждый элемент отдельно и выполните для него [ИНИЦИАЛИЗ].
- Если инициализация проектора выполняется одним из следующих способов, инициализируются все данные в [СВОБОДНАЯ СЕТКА].
  - При инициализации путем выбора меню [УСТАНОВКИ ПРОЕКТОРА] → [ИНИЦИАЛИЗ] → [СБРОС ДО ЗАВОДСКИХ НАСТРОЕК]
  - При инициализации путем установки в меню [УСТАНОВКИ ПРОЕКТОРА] → [ИНИЦИАЛИЗ] → [НАСТРОЙКИ ПОЛЬЗОВАТЕЛЯ] → [ДР. НАСТРОЙКИ ПОЛЬЗОВАТЕЛЯ] значения [ИНИЦИАЛИЗ]

#### [СВЕДЕНИЕ]

Откорректируйте смещение положения трех основных цветов (красного, зеленого и синего) на проецируемом изображении.

- 1) **Нажмите ▲▼, чтобы выбрать параметр [СВЕДЕНИЕ].**
- 2) **Нажмите ◀▶ для переключения элемента.**
  - При каждом нажатии этой кнопки элементы будут сменяться.

[ВЫКЛ]	Выключение функции совмещения.
[ВКЛ]	Включение функции совмещения.

- Перейдите к шагу 3), если выбрано значение [ВКЛ].
- 3) **Нажмите кнопку <ENTER>.**
    - Отобразится экран [СВЕДЕНИЕ].
  - 4) **С помощью кнопок ▲▼ выберите цвет настройки и нажмите кнопку <ENTER>.**
  - 5) **С помощью кнопок ▲▼ выберите позицию на проецируемом изображении для регулировки и выбора направления регулировки, а затем с помощью кнопок ◀▶ отрегулируйте позицию.**

#### Примечание

- Использование функции совмещения может привести к ухудшению качества изображения.
- Рекомендуется выполнять регулировку с функцией совмещения через 30 минут после отображения тестового шаблона фокусировки. Информацию о тестовом шаблоне см. в разделе «Меню [ТЕСТОВОЕ ИЗОБРАЖЕНИЕ]» (➔ стр. 225).

## Меню [ДОПОЛНИТЕЛЬНЫЕ НАСТРОЙКИ]

На экране меню выберите [ДОПОЛНИТЕЛЬНЫЕ НАСТРОЙКИ] в главном меню, а затем выберите элемент в подменю.

Для получения информации об использовании экрана меню см. раздел «Навигация по меню» (→ стр. 110).

### [DIGITAL CINEMA REALITY]

Чтобы улучшить качество изображения, поднимите разрешение дальше по вертикали путем обработки видео, когда входным сигналом является чередующийся сигнал для подвижных изображений.

1) Нажмите ▲▼ для выбора параметра [DIGITAL CINEMA REALITY].

2) Нажимайте ◀▶ для переключения элементов.

- При каждом нажатии этой кнопки элементы будут сменяться.

[АВТО]	Автоматическое обнаружение входного сигнала и выполнение обработки видео.	
[ВЫКЛ]	Обработка видео не выполняется.	
[30р ФИКС.]	При входных сигналах с вертикальной частотой развертки 60 Hz	Выполнение принудительной обработки видео (дублирование кадров 2:2).
[25р ФИКС.]	При входных сигналах с вертикальной частотой развертки 50 Hz	

### Примечание

- В режиме [DIGITAL CINEMA REALITY] качество изображения ухудшится, когда в качестве [25р ФИКС.] или [30р ФИКС.] установлен сигнал, отличный от сигнала дублирования кадров 2:2. (Вертикальное разрешение ухудшится.)
- Для параметра [DIGITAL CINEMA REALITY] фиксируется значение [ВЫКЛ] в следующих случаях.
  - Когда для параметра [ЗАДЕРЖ КАДРА] установлено значение [БЫСТРАЯ]
- Параметр [DIGITAL CINEMA REALITY] отключен и для него зафиксировано значение [ВЫКЛ], если для параметра [DIGITAL CINEMA REALITY] установлено любое значение, кроме [ВЫКЛ], и выполнены следующие настройки или действия.
  - Установите для параметра [ЗАДЕРЖ КАДРА] значение [БЫСТРАЯ].

### [СГЛАЖИВАНИЕ ПЕРЕХОДОВ]

Установите уровень корректировки для уменьшения различий в уровне переходов.

1) Нажмите ▲▼ для выбора параметра [СГЛАЖИВАНИЕ ПЕРЕХОДОВ].

2) Нажмите ◀▶ для переключения элементов.

- При каждом нажатии этой кнопки элементы будут сменяться.

[ВЫКЛ]	Отключение функции сглаживания переходов.
[1]	Выполнение слабой коррекции.
[2]	Выполнение умеренной коррекции. (Заводская настройка по умолчанию)
[3]	Выполнение сильной коррекции.

### [ШУМОПОДАВЛЕНИЕ]

Настройте ширину гашения, если на краях экрана присутствует шум или изображение слегка выходит за пределы экрана.

1) Нажмите ▲▼ для выбора параметра [ШУМОПОДАВЛЕНИЕ].

2) Нажмите кнопку <ENTER>.

- Отображается экран настроек [ШУМОПОДАВЛЕНИЕ].

3) Нажмите ▲▼ для выбора параметра [ВЕРХНИЙ], [НИЖНИЙ], [ЛЕВЫЙ] или [ПРАВЫЙ].

- Когда выбран параметр [ПРОИЗВОЛЬНОЕ МАСКИРОВАНИЕ] и для него установлено любое значение, отличное от [ВЫКЛ] ([ПК-1], [ПК-2], [ПК-3]), ширину гашения можно отрегулировать до произвольной формы с помощью компьютера и функции маскировки ПО «Geometric & Setup Management Software». Можно сохранить не больше трех данных настройки.

4) С помощью ◀▶ отрегулируйте ширину гашения.

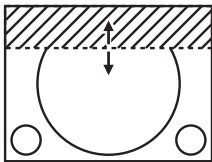
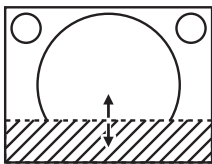
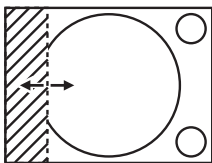
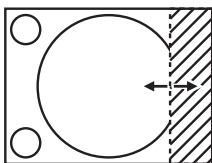
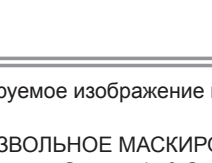
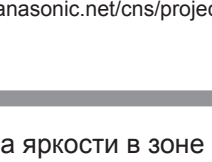
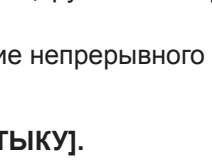
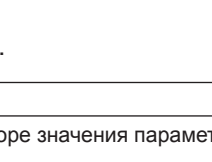
Коррекция зоны шумоподавления	Элемент	Действие	Настройка		Диапазон настройки	
Верхняя часть экрана	[ВЕРХНИЙ]	Нажмите ◀.	Зона шумоподавления перемещается вверх.		Вверх и вниз 0–2398	
		Нажмите ▶.	Зона шумоподавления перемещается вниз.			
Нижняя часть экрана	[НИЖНИЙ]	Нажмите ▶.	Зона шумоподавления перемещается вверх.			Влево и вправо 0–3838
		Нажмите ◀.	Зона шумоподавления перемещается вниз.			
Левая сторона экрана	[ЛЕВЫЙ]	Нажмите ▶.	Зона шумоподавления перемещается вправо.		Влево и вправо 0–3838	
		Нажмите ◀.	Зона шумоподавления перемещается влево.			
Правая сторона экрана	[ПРАВЫЙ]	Нажмите ◀.	Зона шумоподавления перемещается вправо.			Влево и вправо 0–3838
		Нажмите ▶.	Зона шумоподавления перемещается влево.			

### Примечание

- Верхний предел диапазона настройки может быть ограничен так, что все проецируемое изображение не будет покрываться шириной гашения.
- Когда для [QUAD PIXEL DRIVE] установлено значение [ВЫКЛ], настройка [ПРОИЗВОЛЬНОЕ МАСКИРОВАНИЕ] в [ШУМОПОДАВЛЕНИЕ] отключается, и нельзя использовать функцию маскирования в «Geometric & Setup Management Software».
- «Geometric & Setup Management Software» можно загрузить с веб-сайта (<https://panasonic.net/cns/projector/pass/>). Для загрузки необходимо зарегистрироваться и выполнить вход в PASS.

### [КАЛИБРОВКА ПО СТЫКУ]

Область наложения делается незаметной за счет создания наклона яркости в зоне наложения при формировании экрана мульти-отображения путем совмещения проецируемых изображений с нескольких проекторов.

Рекомендуется настраивать калибровку по стыку, если изображение непрерывного проецируется в течение по крайней мере 30 минут, и после этого является стабильным.

1) Нажмите ▲▼ для выбора параметра [КАЛИБРОВКА ПО СТЫКУ].

2) Нажимайте ◀▶ для переключения элементов.

- При каждом нажатии этой кнопки элементы будут сменяться.

[ВЫКЛ]	Выключение функции калибровки по стыку.
[ВКЛ]	Использование предустановленного в проекторе значения параметра настройки для наклона зоны калибровки по стыку.
[ПОЛЬЗОВАТЕЛЬ]	Использование установленного пользователем значения для наклона зоны калибровки по стыку. (Для данной настройки/регистрации требуется дополнительное программное обеспечение. Обратитесь за помощью к своему дилеру.)

- Если выбрана установка, отличная от [ВЫКЛ], перейдите к шагу 3).

3) Нажмите кнопку <ENTER>.

- Отобразится экран [КАЛИБРОВКА ПО СТЫКУ].

4) Нажмите ▲▼ для выбора параметра [РЕЖИМ].

5) Нажимайте ◀▶ для переключения элементов.

- При каждом нажатии этой кнопки элементы будут сменяться.

[МЯГКИЙ КРАЙ/УРОВЕНЬ ЧЕРНОГО]	Стандартная настройка. Регулировка наклона яркости и уровня черного.
[ТОЛЬКО УРОВЕНЬ ЧЕРНОГО]	Выбирайте этот элемент, когда регулируется только уровень черного. Это удобно, когда нужно отрегулировать наклон яркости с подключенным внешним сервером мультимедиа и пр.

- 6) Нажмите кнопку ▲▼, чтобы указать место, которое нужно исправить.
- При соединении вверху: установите для параметра [ВЕРХНИЙ] значение [ВКЛ]
  - При соединении внизу: установите для параметра [НИЖНИЙ] значение [ВКЛ]
  - При соединении слева: установите для параметра [ЛЕВЫЙ] значение [ВКЛ]
  - При соединении справа: установите для параметра [ПРАВЫЙ] значение [ВКЛ]
- 7) С помощью кнопок ◀▶ выберите [ВКЛ].
- 8) С помощью кнопок ▲▼ выберите [НАЧАЛО] или [ШИРИНА].
- 9) Используйте кнопки ◀▶, чтобы настроить исходное положение или ширину коррекции.
- 10) Нажмите ▲▼ для выбора параметра [МАРКЕР].
- 11) Нажмите ◀▶, чтобы установить значение [ВКЛ].
- Отобразится маркер для регулировки положения изображения. Положение, в котором происходит наложение зеленой и красной линий соединяемых изображений с проекторов, будет являться оптимальной точкой. Обязательно установите одинаковое значение ширины коррекции для соединяемых изображений с проекторов. Оптимальное соединение не удастся осуществить, если проекторы имеют разную ширину коррекции.

Оптимальной является точка, в которой эти линии накладываются друг на друга.

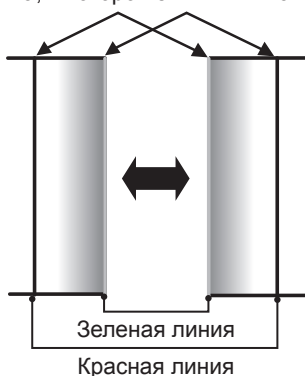

- 12) Нажмите ▲▼ для выбора параметра [РЕГУЛИРОВКА УРОВ. ЧЕРН.].
- 13) Нажмите кнопку <ENTER>.
- Отобразится экран [РЕГУЛИРОВКА УРОВ. ЧЕРН.].
  - Экран меню автоматически затемняется, когда на проекторе отображается экран [РЕГУЛИРОВКА УРОВ. ЧЕРН.].
  - Если для параметра [ТЕСТОВЫЙ ШАБЛОН] на экране [КАЛИБРОВКА ПО СТЫКУ] установлено значение [ВКЛ], при переходе проектора на экран [РЕГУЛИРОВКА УРОВ. ЧЕРН.] будет отображаться тестовый шаблон, окрашенный в черный цвет.
- 14) Нажмите ▲▼ для выбора [УРОВ. ЧЕРН. ВНЕ ЗОНЫ ПЕРЕКР.].
- 15) Нажмите кнопку <ENTER>.
- Область настройки проецируемого изображения временно становится яркой и отображается экран [УРОВ. ЧЕРН. ВНЕ ЗОНЫ ПЕРЕКР.].
  - Параметры [КРАСНЫЙ], [ЗЕЛЕНЫЙ] и [СИНИЙ] можно отрегулировать отдельно, если для параметра [БЛОКИРОВАН] установлено значение [ВЫКЛ].
- 16) Нажимайте ▲▼, чтобы выбрать элемент, а затем нажмите кнопку ◀▶, чтобы его настроить.
- После завершения регулировки нажмите кнопку <MENU>, чтобы вернуться на экран [РЕГУЛИРОВКА УРОВ. ЧЕРН.].
- 17) С помощью кнопок ▲▼ выберите [ШИРИНА ВЕРХНЕГО КРАЯ], [ШИРИНА НИЖНЕГО КРАЯ], [ШИРИНА ЛЕВОГО КРАЯ] или [ШИРИНА ПРАВОГО КРАЯ] в [ОБЛАСТЬ ГРАНИЦЫ ЧЕРНОГО].



- 18) С помощью кнопок ◀▶ установите стандартную ширину для [ОБЛАСТЬ ГРАНИЦЫ ЧЕРНОГО].
- 19) С помощью кнопок ▲▼ выберите [ВОЛЬНАЯ ФОРМА ВЕРХНЕГО КРАЯ], [ВОЛЬНАЯ ФОРМА НИЖНЕГО КРАЯ], [ВОЛЬНАЯ ФОРМА ЛЕВОГО КРАЯ] или [ВОЛЬНАЯ ФОРМА ПРАВОГО КРАЯ].
- 20) Нажмите ◀▶ для переключения элементов.
- При каждом нажатии этой кнопки элементы будут сменяться.

[ВЫКЛ]	Выбирайте этот элемент, когда не нужно регулировать границу между [УРОВ. ЧЕРН. ВНЕ ЗОНЫ ПЕРЕКР.] и [УРОВЕНЬ ГРАНИЦЫ ЧЕРНОГО]. Областью в прямоугольнике со стандартной шириной, установленной на шаге 18), будет [ОБЛАСТЬ ГРАНИЦЫ ЧЕРНОГО].
[ВКЛ]	Выбирайте этот элемент, когда нужно настроить форму границы между [УРОВ. ЧЕРН. ВНЕ ЗОНЫ ПЕРЕКР.] и [УРОВЕНЬ ГРАНИЦЫ ЧЕРНОГО].

- Перейдите к шагу 28), если выбрано значение [ВЫКЛ].

21) Нажмите кнопку <ENTER>.

- Отобразится экран [ВОЛЬНАЯ ФОРМА ВЕРХНЕГО КРАЯ], экран [ВОЛЬНАЯ ФОРМА НИЖНЕГО КРАЯ], экран [ВОЛЬНАЯ ФОРМА ЛЕВОГО КРАЯ] или экран [ВОЛЬНАЯ ФОРМА ПРАВОГО КРАЯ].

22) Нажмите ▲▼ для выбора параметра [ТОЧКИ РЕГУЛИРОВКИ].

23) Нажмите ◀▶ для переключения элементов.

- При каждом нажатии этой кнопки элементы будут сменяться.

[2]	Настройка формы границы в точках на обоих концах.
[3]	Настройка формы границы в трех точках*1.
[5]	Настройка формы границы в пяти точках*1.
[9]	Настройка формы границы в девяти точках*1.
[17]	Настройка формы границы в 17 точках*1.

\*1 Интервалы между точками не одинаковы.

24) Нажмите ▲▼ для выбора параметра [ВВОД].

25) Нажмите кнопку <ENTER>.

- Проектор перейдет в режим настройки.

26) Нажмите ▲▼◀▶, чтобы выбрать точку настройки.

- Переместите маркер на точку, которую нужно настроить.
- С помощью кнопок ◀▶ выберите точку настройки, когда выбрано значение [ВОЛЬНАЯ ФОРМА ВЕРХНЕГО КРАЯ] или [ВОЛЬНАЯ ФОРМА НИЖНЕГО КРАЯ] на шаге 19).
- С помощью кнопок ▲▼ выберите точку настройки, когда выбрано значение [ВОЛЬНАЯ ФОРМА ЛЕВОГО КРАЯ] или [ВОЛЬНАЯ ФОРМА ПРАВОГО КРАЯ] на шаге 19).

27) С помощью кнопок ▲▼◀▶ настройте положение точки настройки.

- С помощью кнопок ▲▼ настройте [ПО ВЕРТИКАЛИ], когда выбрано значение [ВОЛЬНАЯ ФОРМА ВЕРХНЕГО КРАЯ] или [ВОЛЬНАЯ ФОРМА НИЖНЕГО КРАЯ] на шаге 19).
- С помощью кнопок ◀▶ настройте [ПО ГОРИЗОНАЛИ], когда выбрано значение [ВОЛЬНАЯ ФОРМА ЛЕВОГО КРАЯ] или [ВОЛЬНАЯ ФОРМА ПРАВОГО КРАЯ] на шаге 19).
- При настройке положения точки настройки граница между смежными точками настройки интерполируется прямой линией.
- Для непрерывной настройки положений других точек настройки вернитесь на шаг 26).
- Двойное нажатие кнопки <MENU> позволяет выбрать другие значения для [ОБЛАСТЬ ГРАНИЦЫ ЧЕРНОГО].

28) Нажмите ▲▼ для выбора [УРОВЕНЬ ГРАНИЦЫ ЧЕРНОГО].

29) Нажмите кнопку <ENTER>.

- Область настройки проецируемого изображения временно становится яркой и отображается экран [УРОВЕНЬ ГРАНИЦЫ ЧЕРНОГО].
- Параметры [КРАСНЫЙ], [ЗЕЛЕНый] и [СИНИЙ] можно отрегулировать отдельно, если для параметра [БЛОКИРОВАН] установлено значение [ВЫКЛ].

30) С помощью кнопок ▲▼ выберите элемент, затем с помощью кнопок ◀▶ настройте параметр.

- После завершения регулировки нажмите кнопку <MENU>, чтобы вернуться на экран [РЕГУЛИРОВКА УРОВ. ЧЕРН.].

31) С помощью кнопок ▲▼ выберите для параметра [УРОВ. ЧЕРН. В ЗОНЕ ПЕРЕКР.] значение [ВЕРХНИЙ], [НИЖНИЙ], [ЛЕВЫЙ] или [ПРАВЫЙ].

32) Нажмите кнопку <ENTER>.

- Область настройки проецируемого изображения временно становится яркой и отображается экран [УРОВ. ЧЕРН. В ЗОНЕ ПЕРЕКР.].
- Параметры [КРАСНЫЙ], [ЗЕЛЕНЫЙ] и [СИНИЙ] можно отрегулировать отдельно, если для параметра [БЛОКИРОВАН] установлено значение [ВЫКЛ].

33) Нажимайте ▲▼, чтобы выбрать элемент, а затем нажмите кнопку ◀▶, чтобы его настроить.

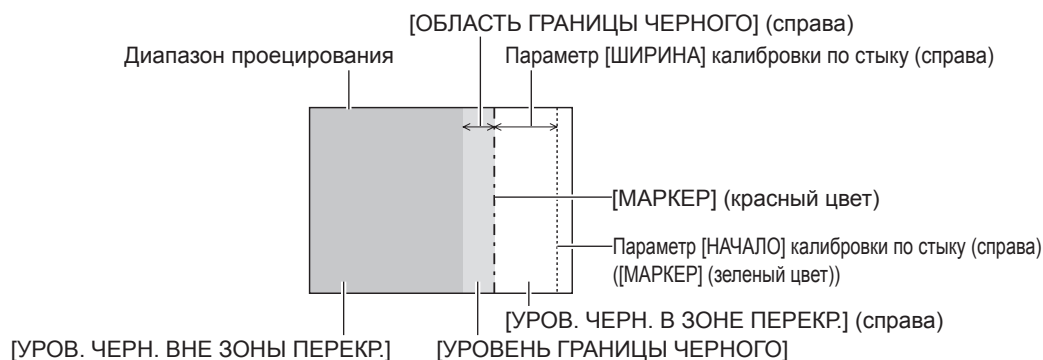

#### Примечание

- При использовании параметра [КАЛИБРОВКА ПО СТЫКУ] для формирования экрана мульти-отображения функция [РЕГУЛИРОВКА УРОВ. ЧЕРН.] делает увеличение яркости уровня черного в области наложения изображений менее заметным. Оптимальная точка коррекции устанавливается с помощью параметра [УРОВ. ЧЕРН. ВНЕ ЗОНЫ ПЕРЕКР.] так, чтобы уровень черного в области наложения изображений стал таким же, что и в области без наложения. Если область стыка части, где изображение накладывается, и часть без наложения становятся ярче после настройки параметра [УРОВ. ЧЕРН. ВНЕ ЗОНЫ ПЕРЕКР.], настройте ширину или форму верхней, нижней, левой или правой частей. Настраивайте [УРОВЕНЬ ГРАНИЦЫ ЧЕРНОГО], когда при настройке затемняется лишь область границы.
- Область наложения может выглядеть неоднородно в зависимости от положения зрителя при использовании экрана с большим усилением или заднего экрана.
- При настройке нескольких экранов с помощью функций горизонтальной и вертикальной калибровки по стыку настройте параметр [УРОВ. ЧЕРН. В ЗОНЕ ПЕРЕКР.], прежде чем регулировать настройки из шага 14). Способ настройки такой же, как и для параметра [УРОВ. ЧЕРН. ВНЕ ЗОНЫ ПЕРЕКР.].
- Если используется только горизонтальная или вертикальная калибровка по стыку, установите 0 для всех значений параметра [УРОВ. ЧЕРН. В ЗОНЕ ПЕРЕКР.].
- Значения параметра [ТЕСТОВЫЙ ШАБЛОН] изменяются вместе со значениями параметра [ТЕСТОВЫЙ ШАБЛОН] в режиме [ЦВЕТОВОЕ СОГЛАСОВАНИЕ].
- Настройка формы границы между параметрами [УРОВ. ЧЕРН. ВНЕ ЗОНЫ ПЕРЕКР.] и [УРОВЕНЬ ГРАНИЦЫ ЧЕРНОГО] – это функция для выполнения калибровки по стыку одновременно с настройкой параметра [ГЕОМЕТРИЯ] (➔ стр. 127). В случае деформации [УРОВ. ЧЕРН. ВНЕ ЗОНЫ ПЕРЕКР.] из-за корректировки искажения проецируемого изображения с использованием [ГЕОМЕТРИЯ] выполните настройку после шагов с 19) по 27) и также настройте калибровку по стыку в соответствии с формой [УРОВ. ЧЕРН. ВНЕ ЗОНЫ ПЕРЕКР.].
- При многократной настройке положения точек настройки накапливается ошибка, что может привести к грубому искажению формы границы. В таком случае инициализируйте форму границы. Инициализация формы границы вернет форму к заводским настройкам по умолчанию (ненастроенному состоянию). Дополнительные сведения см «Инициализация формы границы» (➔ стр. 138).

#### Инициализация формы границы

Инициализируйте данные, настроенные с применением [ВОЛЬНАЯ ФОРМА ВЕРХНЕГО КРАЯ], [ВОЛЬНАЯ ФОРМА НИЖНЕГО КРАЯ], [ВОЛЬНАЯ ФОРМА ЛЕВОГО КРАЯ] и [ВОЛЬНАЯ ФОРМА ПРАВОГО КРАЯ], и восстановите заводские настройки по умолчанию (ненастроенное состояние).

- 1) Нажмите ▲▼ для выбора параметра [КАЛИБРОВКА ПО СТЫКУ].
- 2) С помощью кнопок ◀▶ выберите [ВКЛ] или [ПОЛЬЗОВАТЕЛЬ].
- 3) Нажмите кнопку <ENTER>.
  - Отобразится экран [КАЛИБРОВКА ПО СТЫКУ].
- 4) Нажмите ▲▼ для выбора параметра [РЕГУЛИРОВКА УРОВ. ЧЕРН.].
- 5) Нажмите кнопку <ENTER>.

- Отобразится экран [РЕГУЛИРОВКА УРОВ. ЧЕРН.].
- 6) С помощью кнопок ▲▼ выберите [ВОЛЬНАЯ ФОРМА ВЕРХНЕГО КРАЯ], [ВОЛЬНАЯ ФОРМА НИЖНЕГО КРАЯ], [ВОЛЬНАЯ ФОРМА ЛЕВОГО КРАЯ] или [ВОЛЬНАЯ ФОРМА ПРАВОГО КРАЯ] для инициализации.
- 7) Нажмите кнопку <ENTER>.
  - Отобразится экран [ВОЛЬНАЯ ФОРМА ВЕРХНЕГО КРАЯ], экран [ВОЛЬНАЯ ФОРМА НИЖНЕГО КРАЯ], экран [ВОЛЬНАЯ ФОРМА ЛЕВОГО КРАЯ] или экран [ВОЛЬНАЯ ФОРМА ПРАВОГО КРАЯ].
- 8) Нажмите ▲▼ для выбора параметра [ИНИЦИАЛИЗ].
- 9) Нажмите кнопку <ENTER>.
  - Отобразится экран подтверждения.
- 10) Нажмите ◀▶ для выбора [ВВОД], а затем нажмите кнопку <ENTER>.

#### Примечание

- Данные настройки для [ВОЛЬНАЯ ФОРМА ВЕРХНЕГО КРАЯ], [ВОЛЬНАЯ ФОРМА НИЖНЕГО КРАЯ], [ВОЛЬНАЯ ФОРМА ЛЕВОГО КРАЯ] и [ВОЛЬНАЯ ФОРМА ПРАВОГО КРАЯ] нельзя инициализировать одновременно.
- Чтобы сбросить все значения настройки, выберите каждый элемент отдельно и выполните для него [ИНИЦИАЛИЗ].
- Если инициализация проектора выполняется одним из следующих способов, инициализируются все данные в [ВОЛЬНАЯ ФОРМА ВЕРХНЕГО КРАЯ], [ВОЛЬНАЯ ФОРМА НИЖНЕГО КРАЯ], [ВОЛЬНАЯ ФОРМА ЛЕВОГО КРАЯ] и [ВОЛЬНАЯ ФОРМА ПРАВОГО КРАЯ].
  - При инициализации путем выбора меню [УСТАНОВКИ ПРОЕКТОРА] → [ИНИЦИАЛИЗ] → [СБРОС ДО ЗАВОДСКИХ НАСТРОЕК]
  - При инициализации путем установки в меню [УСТАНОВКИ ПРОЕКТОРА] → [ИНИЦИАЛИЗ] → [НАСТРОЙКИ ПОЛЬЗОВАТЕЛЯ] → [ДР. НАСТРОЙКИ ПОЛЬЗОВАТЕЛЯ] значения [ИНИЦИАЛИЗ]

### [ЗАДЕРЖ КАДРА]

Настройка метода обработки кадровой задержки изображения.

- 1) Нажмите ▲▼ для выбора параметра [ЗАДЕРЖ КАДРА].
- 2) Нажимайте ◀▶ для переключения элементов.
  - При каждом нажатии этой кнопки элементы будут сменяться.

[НОРМАЛЬН]	Стандартная настройка.
[БЫСТРАЯ]*1	Упрощает обработку изображений для уменьшения кадровой задержки изображения.
[ФИКСИРОВАННАЯ]*2	Устанавливает для кадровой задержки изображения постоянное значение независимо от положения или увеличения изображения.

\*1 [БЫСТРАЯ] можно установить, когда входной сигнал является чередующимся сигналом

\*2 Только при подаче сигналов динамических и неподвижных изображений с вертикальной частотой развертки 50 Hz или 60 Hz

#### Примечание

- Когда для параметра [ЗАДЕРЖ КАДРА] установлено значение [БЫСТРАЯ], параметр [DIGITAL CINEMA REALITY] отключается и для него фиксируется значение [ВЫКЛ].

### [ЗАДЕРЖКА КАДРА]

Настройка дополнительного времени задержки по отношению к состоянию кадровой задержки с помощью параметра [ЗАДЕРЖ КАДРА].

- 1) Нажмите ▲▼ для выбора [ЗАДЕРЖКА КАДРА].
- 2) Нажмите кнопку <ENTER>.
  - Отобразится экран [ЗАДЕРЖКА КАДРА].
- 3) Нажмите ◀▶ для выбора значения элемента.
  - При каждом нажатии этой кнопки элементы будут сменяться.

[+0.00ms] - [+100.00ms]	Устанавливает задержку с шагом в 0,01 ms.
-------------------------	---

- Время задержки (приблизительное) с точки подачи видеосигнала до проецирования изображения отображается в параметре [ФАКТИЧЕСКАЯ ЗАДЕРЖКА] на экране [ЗАДЕРЖКА КАДРА].

### Примечание

- Если в меню [УСТАНОВКИ ПРОЕКТОРА] → [MULTI PROJECTOR SYNC] → [РЕЖИМ] установлено значение [ДОПОЛНИТЕЛЬНЫЙ], не удастся настроить параметр [ЗАДЕРЖКА КАДРА]. В таком случае проектор будет работать в соответствии с параметром [ЗАДЕРЖКА КАДРА] проектора, когда в меню [УСТАНОВКИ ПРОЕКТОРА] → [MULTI PROJECTOR SYNC] → [РЕЖИМ] установлено значение [ОСНОВНОЙ].

## [QUAD PIXEL DRIVE]

Включите/выключите функцию QUAD PIXEL DRIVE, чтобы увеличить разрешение проецируемого изображения.

- 1) Нажмите ▲▼ для выбора параметра [QUAD PIXEL DRIVE].
- 2) Нажмите ◀▶ для переключения элементов.
  - При каждом нажатии этой кнопки элементы будут сменяться.

[ВКЛ]	Включение функции QUAD PIXEL DRIVE.
[ВЫКЛ]	Выключение функции QUAD PIXEL DRIVE.

### Примечание

- Для параметра [QUAD PIXEL DRIVE] фиксируется значение [ВКЛ] в следующих случаях.
  - Когда в меню [ПОЛОЖЕНИЕ] → [ГЕОМЕТРИЯ] установлено любое значение, кроме [ВЫКЛ]
  - Если для параметра [ПРОИЗВОЛЬНОЕ МАСКИРОВАНИЕ] в меню [ШУМОПОДАВЛЕНИЕ] установлено любое значение, кроме [ВЫКЛ] ([ПК-1], [ПК-2], [ПК-3])
  - Когда в меню [НАСТРОЙКИ ЭКРАНА] → [НАСТРОЙКА ОДНОВРЕМЕННОГО ВВОДА] установлено значение [АВТО (x2-СКОРОСТНОЙ)], а изображение отображается в формате одновременного действия 3840 x 2160/60, 4096 x 2160/60
- Для параметра [QUAD PIXEL DRIVE] устанавливается значение [ВЫКЛ], если тестовый шаблон фокусировки отображается с помощью меню [ТЕСТОВОЕ ИЗОБРАЖЕНИЕ].  
Чтобы включить функцию QUAD PIXEL DRIVE во время отображения тестового шаблона фокусировки, снова установите для параметра [QUAD PIXEL DRIVE] значение [ВКЛ] при отображении тестового шаблона фокусировки.

## [ПОЛОЖЕНИЕ РАСТРА]

Благодаря этому можно будет произвольно перемещать положение изображения в пределах области проекции, когда проецируемое изображение не занимает всю проекционную область.

- 1) Нажмите ▲▼ для выбора параметра [ПОЛОЖЕНИЕ РАСТРА].
- 2) Нажмите кнопку <ENTER>.
  - Отобразится экран [ПОЛОЖЕНИЕ РАСТРА].
- 3) Нажимайте ▲▼◀▶, чтобы настроить положение.

### Примечание

- [ПОЛОЖЕНИЕ РАСТРА] невозможно регулировать, когда проецируется изображение 1920 x 1080/240. Можно подавать на вход видеосигнал 1920 x 1080/240, когда применяется дополнительный Комплект обновления высокой частоты кадров (модель: ET-SUK10).

## Меню [ЯЗЫК МЕНЮ (LANGUAGE)]

На экране меню выберите [ЯЗЫК МЕНЮ (LANGUAGE)] в главном меню и откройте подменю. Для получения информации об использовании экрана меню см. раздел «Навигация по меню» (→ стр. 110).

### Изменение языка меню

Можно выбрать язык экранного меню.

1) Нажмите ▲▼ для выбора языка меню и нажмите кнопку <ENTER>.

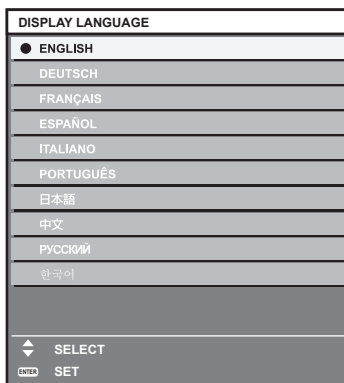

- Различные меню, установки, экраны настройки, названия кнопок управления и т. п. отображаются на выбранном языке.
- Можно выбрать один из следующих языков: английский, немецкий, французский, испанский, итальянский, португальский, японский, китайский, русский или корейский.

### Примечание

- Английский устанавливается в качестве языка экранного меню по умолчанию, или если инициализация проектора выполняется одним из следующих способов.
  - При инициализации путем выбора меню [УСТАНОВКИ ПРОЕКТОРА] → [ИНИЦИАЛИЗ] → [СБРОС ДО ЗАВОДСКИХ НАСТРОЕК]
  - При инициализации путем установки в меню [УСТАНОВКИ ПРОЕКТОРА] → [ИНИЦИАЛИЗ] → [НАСТРОЙКИ ПОЛЬЗОВАТЕЛЯ] → [ДР. НАСТРОЙКИ ПОЛЬЗОВАТЕЛЯ] значения [ИНИЦИАЛИЗ]

## Меню [НАСТРОЙКИ ЭКРАНА]

На экране меню выберите [НАСТРОЙКИ ЭКРАНА] в главном меню, а затем выберите элемент в подменю.

Для получения информации об использовании экрана меню см. раздел «Навигация по меню» (➔ стр. 110).

### [ЦВЕТОВОЕ СОГЛАСОВАНИЕ]

Коррекция разницы в цветах между проекторами при одновременном использовании нескольких проекторов.

#### Настройка необходимого цветового согласования

1) Нажмите ▲▼ для выбора параметра [ЦВЕТОВОЕ СОГЛАСОВАНИЕ].

2) Нажимайте ◀▶ для переключения элементов.

- При каждом нажатии этой кнопки элементы будут сменяться.

[ВЫКЛ]	Настройка цветового согласования не выполняется.
[3ЦВЕТА]	Регулирует три цвета: [КРАСНЫЙ], [ЗЕЛЕНый] или [СИНИЙ].
[7ЦВЕТОВ]	Регулирует семь цветов: [КРАСНЫЙ], [ЗЕЛЕНый], [СИНИЙ], [ГОЛУБОЙ], [ПУРПУРНЫЙ], [ЖЕЛТЫЙ] или [БЕЛЫЙ].
[ИЗМЕРЕНИЕ]	Для получения дополнительной информации об этом режиме см. раздел «Настройка цветового согласования с помощью колориметра» (➔ стр. 143).

3) Выберите [3ЦВЕТА] или [7ЦВЕТОВ].

4) Нажмите кнопку <ENTER>.

- Отобразится экран [3ЦВЕТА] или [7ЦВЕТОВ].

5) С помощью кнопок ▲▼ выберите [КРАСНЫЙ], [ЗЕЛЕНый] или [СИНИЙ] ([КРАСНЫЙ], [ЗЕЛЕНый], [СИНИЙ], [ГОЛУБОЙ], [ПУРПУРНЫЙ], [ЖЕЛТЫЙ] или [БЕЛЫЙ], если выбрано значение [7ЦВЕТОВ]).

- Регулировку можно сбросить, выбрав [СБРОС]. Для получения дополнительной информации о функции [СБРОС] см. раздел «Сброс регулировки цветового согласования» (➔ стр. 143).

6) Нажмите кнопку <ENTER>.

- Отобразится экран [3ЦВЕТА:КРАСНЫЙ], [3ЦВЕТА:ЗЕЛЕНый] или [3ЦВЕТА:СИНИЙ].

Когда выбрано значение [7ЦВЕТОВ], отобразится экран [7ЦВЕТОВ:КРАСНЫЙ], [7ЦВЕТОВ:ЗЕЛЕНый], [7ЦВЕТОВ:СИНИЙ], [7ЦВЕТОВ:ГОЛУБОЙ], [7ЦВЕТОВ:ПУРПУРНЫЙ], [7ЦВЕТОВ:ЖЕЛТЫЙ] или [7ЦВЕТОВ:БЕЛЫЙ].

- При установке для параметра [ТЕСТОВЫЙ ШАБЛОН] значения [ВКЛ] отобразится тестовый шаблон для выбранного цвета.

7) С помощью кнопок ▲▼ выберите [КРАСНЫЙ], [ЗЕЛЕНый] или [СИНИЙ].

8) Нажмите ◀▶ для выполнения настройки.

#### Примечание

- Процедура изменения цвета настройки  
Когда изменяется коррекционный цвет, идентичный цвету настройки: изменяется яркость цвета настройки.  
Когда изменяется красный коррекционный цвет: красный цвет добавляется к цвету настройки или отнимается от него.  
Когда изменяется зеленый коррекционный цвет: зеленый цвет добавляется к цвету настройки или отнимается от него.  
Когда изменяется синий коррекционный цвет: синий цвет добавляется к цвету настройки или отнимается от него.
- Так как для настройки требуются специальные навыки, ее должно выполнять лицо, знакомое с принципом работы проектора, или специалист по обслуживанию.
- Если для параметра [СБРОС] задано значение [РЕЖИМ ИЗОБРАЖЕНИЯ], то при нажатии кнопки <DEFAULT> на пульте дистанционного управления регулировка выбранного элемента будет отменена и для текущего режима изображения будут установлены заводские настройки по умолчанию.
- Если для параметра [СБРОС] задано значение [СОБСТВЕННЫЙ], то при нажатии кнопки <DEFAULT> на пульте дистанционного управления будет возвращено значение, которое было до регулировки.
- Если для параметра [ЦВЕТОВОЕ СОГЛАСОВАНИЕ] установлено значение, отличное от [ВЫКЛ], для параметра [ЦВЕТОВАЯ ТЕМПЕРАТУРА] фиксируется значение [ПОЛЬЗ1].

**Настройка цветового согласования с помощью колориметра**

Использование колориметра дает возможность измерить координаты цветности и яркость для изменения цветов [КРАСНЫЙ], [ЗЕЛЕНый], [СИНИЙ], [ГОЛУБОЙ], [ПУРПУРНЫЙ], [ЖЕЛТЫЙ] или [БЕЛЫЙ] на подходящие цвета.

- 1) Нажмите ▲▼ для выбора параметра [ЦВЕТОВОЕ СОГЛАСОВАНИЕ].
- 2) С помощью кнопок ◀▶ выберите параметр [ИЗМЕРЕНИЕ].
- 3) Нажмите кнопку <ENTER>.
  - Отобразится экран [РЕЖИМ ИЗМЕРЕНИЯ].
- 4) Нажмите ▲▼ для выбора параметра [ИЗМЕРЕННЫЕ ДАННЫЕ].
  - Регулировку можно сбросить, выбрав [СБРОС]. Для получения дополнительной информации о функции [СБРОС] см. раздел «Сброс регулировки цветового согласования» (➔ стр. 143).
- 5) Нажмите кнопку <ENTER>.
  - Отобразится экран [ИЗМЕРЕННЫЕ ДАННЫЕ].
- 6) С помощью колориметра замерьте текущую яркость (Y) и координаты цветности (x, y).
- 7) Нажимайте ▲▼, чтобы выбрать цвет, а затем нажмите кнопку ◀▶, чтобы его установить.
  - Установите [ТЕСТОВЫЙ ШАБЛОН] для [ВКЛ], чтобы отобразить тестовое изображение из выбранных цветов.
- 8) После завершения ввода всех данных нажмите кнопку <MENU>.
  - Отобразится экран [РЕЖИМ ИЗМЕРЕНИЯ].
  - Если значение [ИЗМЕРЕНИЕ] выбрано в шаге 2), перейдите к шагу 9) и введите координаты нужных цветов.
- 9) Нажмите ▲▼ для выбора параметра [КОНЕЧНЫЕ ДАННЫЕ].
- 10) Нажмите кнопку <ENTER>.
  - Отобразится экран [КОНЕЧНЫЕ ДАННЫЕ].
- 11) Нажимайте ▲▼, чтобы выбрать цвет, а затем нажмите ◀▶, чтобы ввести координаты нужных цветов.
  - При установке для параметра [ТЕСТОВЫЙ ШАБЛОН] значения [ВКЛ] отобразится тестовый шаблон для выбранного цвета.
- 12) После завершения ввода всех данных нажмите кнопку <MENU>.

**Примечание**

- Цвета не отображаются должным образом, если целевые данные не входят в диапазон отображаемых цветов данного проектора.
- Установите [ТЕСТОВЫЙ ШАБЛОН] на значение [ВКЛ], чтобы автоматически отображать тестовый шаблон для использования в процессе регулировки выбранных цветов настройки.
- Значения параметра [ТЕСТОВЫЙ ШАБЛОН] изменяются вместе со значениями параметра [ТЕСТОВЫЙ ШАБЛОН] в режиме [КАЛИБРОВКА ПО СТЫКУ].
- Перед использованием колориметра или подобного прибора для выполнения измерений установите для [РЕЖИМ ИЗОБРАЖЕНИЯ] параметр [ДИНАМИЧЕСКИЙ].
- Могут быть некоторые расхождения между цветовыми координатами целевых данных и значениями, полученными в результате измерений с помощью прибора, при использовании определенных приборов и выполнении измерений в различных условиях.

**Сброс регулировки цветового согласования**

Сбросьте все элементы для регулировки цветового согласования, настроенные в меню [3ЦВЕТА], [7ЦВЕТОВ] и [ИЗМЕРЕНИЕ].

- 1) Нажмите ▲▼, чтобы выбрать параметр [ЦВЕТОВОЕ СОГЛАСОВАНИЕ].
- 2) С помощью кнопок ◀▶ выберите [3ЦВЕТА], [7ЦВЕТОВ] или [ИЗМЕРЕНИЕ].
- 3) Нажмите кнопку <ENTER>.
  - Отобразится экран [3ЦВЕТА], [7ЦВЕТОВ] или [РЕЖИМ ИЗМЕРЕНИЯ].
- 4) Нажмите ▲▼, чтобы выбрать параметр [СБРОС].

- 5) **Нажмите кнопку <ENTER>.**
  - Отобразится экран подтверждения.
- 6) **Нажмите ▲▼◀▶, чтобы выбрать параметр [СБРОС].**
- 7) **Нажмите ◀▶ для переключения элемента.**
  - При каждом нажатии этой кнопки элементы будут сменяться.

[РЕЖИМ ИЗОБРАЖЕНИЯ]	Позволяет установить для всех элементов регулировки цветового согласования заводские значения цвета по умолчанию в текущем режиме изображения. Позволяет настроить режим изображения в меню [ИЗОБРАЖЕНИЕ] → [РЕЖИМ ИЗОБРАЖЕНИЯ].
[REC709]	Установка всех элементов настройки цветового согласования в соответствии с «ITU-R Recommendation BT.709», цветовым стандартом для телевидения высокой четкости.
[СОБСТВЕННЫЙ]	Позволяет установить для всех элементов регулировки цветового согласования значение, которое было до регулировки.

- 8) **С помощью кнопок ▲▼◀▶ выберите [ДА] и нажмите кнопку <ENTER>.**
  - Значение цветового согласования будет перезаписано.

## [НАСТРОЙКИ ПРОЕКЦИИ]

Установите формат экрана (соотношение сторон) и положение отображаемого изображения. Если меняется соотношение сторон проецируемого изображения, скорректируйте оптимальное положение изображения для установленного экрана. Установите изображение в подходящее положение для используемого экрана.

- 1) **Нажмите ▲▼ для выбора параметра [НАСТРОЙКИ ПРОЕКЦИИ].**
- 2) **Нажмите кнопку <ENTER>.**
  - Отобразится экран [НАСТРОЙКИ ПРОЕКЦИИ].
- 3) **Нажмите ▲▼ для выбора параметра [ФОРМАТ ИЗОБРАЖЕНИЯ].**
- 4) **Нажмите ◀▶ для переключения элементов.**
  - При каждом нажатии этой кнопки элементы будут сменяться.

[16:10]	Установка формата экрана 16:10.
[4:3]	Установка формата экрана 4:3.
[16:9]	Установка формата экрана 16:9.

- Перейдите к Шагу 5), если выбрано значение [4:3] или [16:9].

- 5) **Нажмите ▲▼ для выбора параметра [РАСПОЛОЖЕНИЕ ПРОЕКЦИИ].**
- 6) **Нажмите ◀▶, чтобы настроить параметр [РАСПОЛОЖЕНИЕ ПРОЕКЦИИ].**

### Примечание

- [РАСПОЛОЖЕНИЕ ПРОЕКЦИИ] невозможно выбрать или отрегулировать, когда для параметра [ФОРМАТ ИЗОБРАЖЕНИЯ] установлено значение [16:10].
- [НАСТРОЙКИ ПРОЕКЦИИ] невозможно установить, когда проецируется изображение 1920 x 1080/240. Можно подавать на вход видеосигнал 1920 x 1080/240, когда применяется дополнительный Комплект обновления высокой частоты кадров (модель: ET-SUK10).

## Отображение маркера экрана

Отображение маркера для настройки положения установки на экране проецирования. Эту функцию можно использовать при выполнении настройки положения упрощенным методом без отображения изображения.

- 1) **Нажмите ▲▼ для выбора параметра [НАСТРОЙКИ ПРОЕКЦИИ].**
- 2) **Нажмите кнопку <ENTER>.**
  - Отобразится экран [НАСТРОЙКИ ПРОЕКЦИИ].
- 3) **Нажмите ▲▼ для выбора параметра [МАРКЕР ПРОЕКЦИИ].**
- 4) **Нажмите ◀▶ для переключения элементов.**



- При каждом нажатии этой кнопки элементы будут сменяться.

[ВЫКЛ]	Маркер экрана не отображается.
[ВКЛ]	Маркер экрана отображается.

- Если выбрано значение [ВКЛ], отображаются зеленая внешняя граница (фиксированная) и красные маркеры рядом с каждым краем сверху, снизу, слева и справа.
- Перейдите к шагу 5), если выбрано значение [ВКЛ].

5) Нажмите кнопку <ENTER>.

- Отобразится экран [МАРКЕР ПРОЕКЦИИ].

6) С помощью кнопок ▲▼ выберите [ВЕРХНИЙ], [НИЖНИЙ], [ЛЕВЫЙ] или [ПРАВЫЙ].

7) С помощью кнопок ◀▶ настройте положение красного маркера.

**Примечание**

- Красный маркер не отображается при положении [0] маркера.
- Параметр [МАРКЕР ПРОЕКЦИИ] невозможно выбрать или настроить, если для параметра в меню [ДОПОЛНИТЕЛЬНЫЕ НАСТРОЙКИ] → [КАЛИБРОВКА ПО СТЫКУ] установлено любое значение, кроме [ВЫКЛ].

**[АВТОСИГНАЛ]**

Установка автоматического выполнения автоматической настройки сигналов.

Регулировку положения отображаемого экрана или уровня сигнала можно выполнять автоматически, не нажимая каждый раз кнопку <AUTO SETUP> на пульте дистанционного управления при частой отправке на вход незарегистрированных сигналов, например, на собрании и т. п.

1) Нажмите ▲▼ для выбора параметра [АВТОСИГНАЛ].

2) Нажимайте ◀▶ для переключения элементов.

- При каждом нажатии этой кнопки элементы будут сменяться.

[ВЫКЛ]	Выключение функции автосигнала.
[ВКЛ]	Автоматическое выполнение автоматической настройки при каждом изменении изображений на незарегистрированные сигналы во время проецирования.

**[АВТОНАСТРОЙКА]**

Установите элементы для автоматической настройки во время выполнения функции автоматической настройки. Также можно выполнить автоматическую настройку.

**Автоматическая регулировка положения**

1) Нажмите ▲▼ для выбора [АВТОНАСТРОЙКА].

2) Нажмите кнопку <ENTER>.

- Отобразится экран [АВТОНАСТРОЙКА].

3) Нажмите ▲▼ для выбора [НАСТРОЙКА РАСПОЛОЖЕНИЯ].

4) Нажимайте ◀▶ для переключения элементов.

[ВКЛ]	Регулировка положения и размера экрана при выполнении автоматической настройки.
[ВЫКЛ]	Автоматическая настройка не выполняется.

**Автоматическая регулировка уровня сигнала**

1) Нажмите ▲▼ для выбора [АВТОНАСТРОЙКА].

2) Нажмите кнопку <ENTER>.

- Отобразится экран [АВТОНАСТРОЙКА].

3) Нажмите ▲▼ для выбора [НАСТРОЙКА УРОВНЯ СИГНАЛА].

4) Нажимайте ◀▶ для переключения элементов.

[ВЫКЛ]	Автоматическая настройка не выполняется.
[ВКЛ]	Регулировка уровня черного (меню [ИЗОБРАЖЕНИЕ] → [ЯРКОСТЬ]) и уровня белого (меню [ИЗОБРАЖЕНИЕ] → [КОНТРАСТНОСТЬ]) во время выполнения автонастройки.

### Примечание

- [НАСТРОЙКА УРОВНЯ СИГНАЛА] может функционировать некорректно, пока на вход не подается неподвижное изображение с абсолютно черными и белыми цветами.

### Выполнение автоматической настройки

- 1) Нажмите ▲▼ для выбора параметра [АВТОНАСТРОЙКА].
- 2) Нажмите кнопку <ENTER>.
  - Отобразится экран [АВТОНАСТРОЙКА].
- 3) С помощью кнопок ▲▼ выберите [ВВОД] и нажмите кнопку <ENTER>.
  - Автоматическая настройка выполнена.

### Примечание

- Автоматическую настройку можно выполнить, нажав кнопку <AUTO SETUP> на пульте дистанционного управления.

### [НАСТРОЙКА РЕЗЕРВНОГО ВХОДА]

Настройте функцию резервирования, чтобы обеспечить максимально незаметное переключение на резервный входной сигнал при нарушении входного сигнала.

- 1) Нажмите ▲▼ для выбора [НАСТРОЙКА РЕЗЕРВНОГО ВХОДА].
- 2) Нажмите кнопку <ENTER>.
  - Отобразится экран [НАСТРОЙКА РЕЗЕРВНОГО ВХОДА].
- 3) Нажмите ▲▼ для выбора [РЕЖИМ РЕЗЕРВНОГО ВХОДА].
- 4) Нажмите кнопку <ENTER>.
  - Отобразится экран [РЕЖИМ РЕЗЕРВНОГО ВХОДА].
- 5) С помощью кнопок ▲▼ выберите комбинацию входных сигналов, а затем нажмите кнопку <ENTER>.

Основной вход	Второстепенный вход	Количество сигналов для создания одного экрана	Содержание
[ВЫКЛ]		—	Выключение функции резервирования.
[HDMI1 [SLOT1]]* <sup>1</sup>	[HDMI2 [SLOT1]]* <sup>1</sup>	1	Включение функции резервирования.
[HDMI3 [SLOT2]]* <sup>2</sup>	[HDMI4 [SLOT2]]* <sup>2</sup>		
[DVI-D1 [SLOT1]]* <sup>1</sup>	[DVI-D2 [SLOT1]]* <sup>1</sup>		
[DVI-D3 [SLOT2]]* <sup>2</sup>	[DVI-D4 [SLOT2]]* <sup>2</sup>		
[DisplayPort1 [SLOT1]]* <sup>3</sup>	[DisplayPort3 [SLOT2]]* <sup>3</sup>		
[SDI1 [SLOT1]]* <sup>4</sup>	[SDI3 [SLOT1]]* <sup>4</sup>		
[SDI1 [SLOT2]]* <sup>5</sup>	[SDI3 [SLOT2]]* <sup>5</sup>	2	
[SDI OPT1 [SLOT1]]* <sup>6</sup>	[SDI OPT1 [SLOT2]]* <sup>6</sup>		
[HDMI1-2 [SLOT1]]* <sup>7</sup>	[HDMI3-4 [SLOT2]]* <sup>7</sup>		
[SDI1-3 [SLOT1]]* <sup>8</sup>	[SDI1-3 [SLOT2]]* <sup>8</sup>	4	
[SDI1-2-3-4 [SLOT1]]* <sup>8</sup>	[SDI1-2-3-4 [SLOT2]]* <sup>8</sup>		

\*1 Это отображается, когда дополнительная Интерфейсная плата с соответствующим входом установлена в <SLOT 1>.

\*2 Это отображается, когда дополнительная Интерфейсная плата с соответствующим входом установлена в <SLOT 2>.

\*3 Это отображается, когда дополнительная Интерфейсная плата для входа DisplayPort 2 (модель: ET-MDNDP10) установлена в <SLOT 1> и <SLOT 2>.

\*4 Это отображается, когда дополнительная Интерфейсная плата для 12G-SDI (модель: ET-MDN12G10) установлена в <SLOT 1>.

\*5 Это отображается, когда дополнительная Интерфейсная плата для 12G-SDI (модель: ET-MDN12G10) установлена в <SLOT 2>.

\*6 Это отображается, когда дополнительная Интерфейсная плата для 12G-SDI Optical (модель: ET-MDNFB10) установлена в <SLOT 1> и <SLOT 2>.

\*7 Это отображается, когда дополнительная Интерфейсная плата для входа HDMI 2 (модель: ET-MDNHM10) установлена в <SLOT 1> и <SLOT 2>.

\*8 Это отображается, когда дополнительная Интерфейсная плата для 12G-SDI (модель: ET-MDN12G10) установлена в <SLOT 1> и <SLOT 2>.

6) Нажмите кнопку <MENU>.

- Отобразится экран [НАСТРОЙКА РЕЗЕРВНОГО ВХОДА].

7) Нажмите ▲▼ для выбора [АВТОМАТИЧЕСКОЕ ПЕРЕКЛЮЧЕНИЕ].

- Если для параметра [РЕЖИМ РЕЗЕРВНОГО ВХОДА] установлено значение [ВЫКЛ], не удастся выбрать параметр [АВТОМАТИЧЕСКОЕ ПЕРЕКЛЮЧЕНИЕ].

8) Нажимайте ◀▶ для переключения элементов.

- При каждом нажатии этой кнопки элементы будут сменяться.

[ВКЛЮЧЕНО]	Автоматическое переключение на второстепенный вход (основной вход) при нарушении входного сигнала на основном входе (второстепенном входе).
[ВЫКЛЮЧЕНО]	Выключение функции автоматического переключения входа.

**Примечание**

- Элемент настройки [НАСТРОЙКА РЕЗЕРВНОГО ВХОДА] является общим со следующим элементом меню.
  - Меню [УСТАНОВКИ ПРОЕКТОРА] → [НАСТРОЙКА ФУНКЦИИ "НЕТ СИГНАЛА"] → [НАСТРОЙКА РЕЗЕРВНОГО ВХОДА]
- Функция резервирования работает, если для параметра [РЕЖИМ РЕЗЕРВНОГО ВХОДА] установлено любое значение, кроме [ВЫКЛ], а на основной и второстепенный вход подается один и тот же сигнал.
- Чтобы переключиться на резервный входной сигнал при помощи функции резервирования, убедитесь, что выполнены следующие три условия для использования этой функции.
  - Установите для параметра [РЕЖИМ РЕЗЕРВНОГО ВХОДА] любое значение, отличное от [ВЫКЛ].
  - Подайте один и тот же сигнал на первичный и вторичный входы.
  - Отобразите изображение основного или второстепенного входа.
- Если входной сигнал переключается на другой вход, кроме основного или второстепенного, то при готовности функции резервирования будет отменено состояние готовности к использованию функции резервирования. Чтобы снова переключиться на резервный входной сигнал при помощи функции резервирования, переключитесь на основной или второстепенный вход.
- Если для параметра [РЕЖИМ РЕЗЕРВНОГО ВХОДА] установлено любое значение, кроме [ВЫКЛ], комбинация этих входных сигналов отображается в меню [ОСНОВНОЙ ВХОД] и [ВТОРОСТЕПЕННЫЙ ВХОД] на экране [НАСТРОЙКА РЕЗЕРВНОГО ВХОДА]
- Параметр [СОСТОЯНИЕ РЕЗЕРВНОГО ВХОДА] отображается в информации о входе (➔ стр. 172) и на экране [СОСТОЯНИЕ] (➔ стр. 107, 215) когда для параметра [РЕЖИМ РЕЗЕРВНОГО ВХОДА] установлено любое значение, отличное от [ВЫКЛ]. Когда сигнал можно переключить на резервный входной сигнал при помощи функции резервирования, на экране [СОСТОЯНИЕ РЕЗЕРВНОГО ВХОДА] отображается значение [АКТИВНЫЙ]. Когда это невозможно, отображается значение [НЕАКТИВНЫЙ]. Второстепенный вход будет резервным входом, если на экране [СОСТОЯНИЕ РЕЗЕРВНОГО ВХОДА] показано значение [АКТИВНЫЙ] при отображении изображения с основного входа. Основной вход будет резервным входом, если на экране [СОСТОЯНИЕ РЕЗЕРВНОГО ВХОДА] показано значение [АКТИВНЫЙ] при отображении изображения с второстепенного входа.
- Когда для параметра [РЕЖИМ РЕЗЕРВНОГО ВХОДА] установлено любое значение, кроме [ВЫКЛ], входной сигнал переключается незаметно при переключении между основным и второстепенным входом, пока доступно переключение на резервный входной сигнал.
- Когда для параметра [АВТОМАТИЧЕСКОЕ ПЕРЕКЛЮЧЕНИЕ] установлено значение [ВКЛЮЧЕНО], а параметр [СОСТОЯНИЕ РЕЗЕРВНОГО ВХОДА] отображается как [АКТИВНЫЙ], сигнал переключается на резервный вход при нарушении входного сигнала.
- Когда для параметра [АВТОМАТИЧЕСКОЕ ПЕРЕКЛЮЧЕНИЕ] установлено значение [ВКЛЮЧЕНО], индикация на экране [СОСТОЯНИЕ РЕЗЕРВНОГО ВХОДА] сменится на [НЕАКТИВНЫЙ], если входной сигнал искажен или автоматически переключается на резервный вход. В таком случае переключение на резервный входной сигнал невозможно до тех пор, пока не будет восстановлен первоначальный входной сигнал. Если входной сигнал переключается на резервный вход, переключение на резервный входной сигнал возможно при восстановлении первоначального входного сигнала. В таком случае текущий вход будет сохранен.
- Параметр [РЕЖИМ РЕЗЕРВНОГО ВХОДА], в который входной сигнал с дополнительной Интерфейсной платы, установленной в гнездо, включен как основной или второстепенный вход, невозможно выбрать при установленном параметре в меню [НАСТРОЙКИ ЭКРАНА] → [НАСТРОЙКА ОДНОВРЕМЕННОГО ВВОДА] → [АВТО (x2-СКОРОСТНОЙ)].
- Если для параметра [СОЕДИНЕНИЕ SDI] основного и второстепенного входа установлено значение [АВТО], [РЕЖИМ РЕЗЕРВНОГО ВХОДА] для этой комбинации выбрать нельзя. Если [СОЕДИНЕНИЕ SDI] основного и второстепенного входа не совпадают, [РЕЖИМ РЕЗЕРВНОГО ВХОДА] для этой комбинации выбрать нельзя. Настройте параметр в соответствии с сигналом, а затем подайте этот же сигнал на основной и второстепенный вход.
  - Меню [НАСТРОЙКИ ЭКРАНА] → [SLOT IN] → [СОЕДИНЕНИЕ SDI]
- Если для параметра [НАСТРОЙКИ СОЕДИНЕНИЯ HDMI] или [НАСТРОЙКИ СОЕДИНЕНИЯ DVI-D] основного и второстепенного входа установлено значение [АВТО], [РЕЖИМ РЕЗЕРВНОГО ВХОДА] для этой комбинации выбрать нельзя. Если [НАСТРОЙКИ СОЕДИНЕНИЯ HDMI] или [НАСТРОЙКИ СОЕДИНЕНИЯ DVI-D] основного и второстепенного входа не совпадают, [РЕЖИМ РЕЗЕРВНОГО ВХОДА] для этой комбинации выбрать нельзя. Настройте параметр в соответствии с сигналом, а затем подайте этот же сигнал на основной и второстепенный вход.
  - Меню [НАСТРОЙКИ ЭКРАНА] → [SLOT IN] → [СОЕДИНЕНИЕ HDMI]
  - Меню [НАСТРОЙКИ ЭКРАНА] → [SLOT IN] → [СОЕДИНЕНИЕ DVI-D]
- Значения настройки основного входа применяются к таким значениям регулировки, как в меню [ИЗОБРАЖЕНИЕ] → [РЕЖИМ ИЗОБРАЖЕНИЯ], [ГАММА] и [ЦВЕТОВАЯ ТЕМПЕРАТУРА].

**[НАСТРОЙКА ОДНОВРЕМЕННОГО ВВОДА]**

Настройте эту функцию, когда подается и используется сигнал видео в формате одновременного действия. Его можно выбрать, если одна и та же дополнительная Интерфейсная плата, поддерживающая одновременный вход, установлена в оба гнезда.

- 1) Нажмите ▲▼ для выбора параметра [НАСТРОЙКА ОДНОВРЕМЕННОГО ВВОДА].
- 2) Нажмите кнопку <ENTER>.
  - Отобразится экран [НАСТРОЙКА ОДНОВРЕМЕННОГО ВВОДА].
- 3) Нажмите ◀▶ для выбора значения настройки.
  - При каждом нажатии этой кнопки элементы будут сменяться.

[ВЫКЛ]	Это значение не используется для одновременной подачи сигналов.
[АВТО (x2-СКОРОСТНОЙ)]	Отображает изображения с удвоенной скоростью, используя входные сигналы в двух входных разъемах.

**Примечание**

- [НАСТРОЙКА ОДНОВРЕМЕННОГО ВВОДА] можно задать при основной версии микропрограммного обеспечения 1.07 или выше. [НАСТРОЙКА ОДНОВРЕМЕННОГО ВВОДА] можно будет задать после обновления микропрограммного обеспечения, если основная версия ниже чем 1.07.  
Проверьте сайт (<https://panasonic.net/cns/projector/pass/>) на предмет наличия микропрограммного обеспечения, доступного для обновления. Для получения дополнительной информации о том, как обновить микропрограммное обеспечение, см. раздел «Обновление микропрограммного обеспечения» (➔ стр. 300).
- Изображение для двух скоростей отображается, если установлен параметр [АВТО (x2-СКОРОСТНОЙ)], и этот же соответствующий сигнал подается на каждый из входных разъемов.
- Для параметра [НАСТРОЙКА ОДНОВРЕМЕННОГО ВВОДА], включая основной или второстепенный вход, фиксируется значение [ВЫКЛ], когда для параметра в меню [УСТАНОВКИ ПРОЕКТОРА] → [НАСТРОЙКА ФУНКЦИИ "НЕТ СИГНАЛА"] → [НАСТРОЙКА РЕЗЕРВНОГО ВХОДА] → [РЕЖИМ РЕЗЕРВНОГО ВХОДА] установлено любое значение, отличное от [ВЫКЛ].
- Для параметра [НАСТРОЙКА ОДНОВРЕМЕННОГО ВВОДА] фиксируется значение [ВЫКЛ], когда для параметра [СОЕДИНЕНИЕ HDMI], [СОЕДИНЕНИЕ DVI-D] или [СОЕДИНЕНИЕ SDI] в меню [SLOT IN] установлено любое значение, кроме [ОДИНАРНОЕ].
- При выполнении одновременного входа изображения в формате 4K (разрешение 3 840 x 2 160 или 4 096 x 2 160) с использованием элемента Интерфейсная плата для входа HDMI 2 (модель: ET-MDNHM10) необходимо, чтобы микропрограммное обеспечение элемента Интерфейсная плата для входа HDMI 2 было версии 2.00 или позже. Если оно более ранней версии, чем 2.00, одновременный вход не будет выполняться даже при подаче соответствующего сигнала. Проконсультируйтесь с дилером касательно обновления до последней версии микропрограммного обеспечения.  
Для получения дополнительной информации о том, как проверить версию микропрограммного обеспечения, см. раздел «Как проверить версию микропрограммного обеспечения Интерфейсной платы (дополнительно)» (➔ стр. 45).
- Эта функция может работать некорректно с некоторыми подключенными внешними устройствами.
- Эта функция может работать некорректно в зависимости от сигнала.

**■ Экран [НАСТРОЙКА ОДНОВРЕМЕННОГО ВВОДА]**

Использование каждого входного сигнала отображается в элементах настройки [SLOT IN] на экране [НАСТРОЙКА ОДНОВРЕМЕННОГО ВВОДА], если установлен параметр [АВТО (x2-СКОРОСТНОЙ)].

[НАСТРОЙКА ОДНОВРЕМЕННОГО ВВОДА]	Использование входного сигнала	Содержание
[АВТО (x2-СКОРОСТНОЙ)]	[ПЕРВЫЙ ВХОД КАДРА]	Использование сигнала для соответствующего входного сигнала в качестве сигнала для изображения для нечетного кадра.
	[ВТОРОЙ ВХОД КАДРА]	Использование сигнала для соответствующего входного сигнала в качестве сигнала для изображения для четного кадра.

**[HDMI IN]**

Установите этот элемент в соответствии с видеосигналом, подаваемым на разъем <HDMI IN>.

**Настройка параметра [УРОВЕНЬ СИГНАЛА] в меню [HDMI IN]**

- 1) Нажмите ▲▼ для выбора параметра [HDMI IN].
- 2) Нажмите кнопку <ENTER>.
  - Отобразится экран [HDMI IN].
- 3) Нажмите ▲▼ для выбора параметра [УРОВЕНЬ СИГНАЛА].
- 4) Нажмите ◀▶ для переключения элементов.

- При каждом нажатии этой кнопки элементы будут сменяться.

[АВТО]	Автоматическая установка уровня сигнала.
[64-940]	Выберите эту установку, если на разъем <HDMI IN> подается выходной сигнал с разъема HDMI внешнего устройства (например, проигрывателя дисков Blu-ray).
[0-1023]	Выберите эту установку, если на разъем <HDMI IN> подается выходной сигнал с разъема DVI-D внешнего устройства (например, компьютера) с помощью кабеля-переходника и т. п. Также выберите эту установку, если на разъем <HDMI IN> подается выходной сигнал с разъема HDMI компьютера и пр.

### Примечание

- Оптимальная настройка различается в зависимости от настройки выходного сигнала подключенного внешнего устройства. Для получения дополнительной информации о выходных сигналах внешнего устройства см. инструкции по эксплуатации внешнего устройства.
- Отображаемый уровень сигнала HDMI обновляется после получения каждые 30 бит входных данных.

### Настройка параметра [АВТОМАТИЧЕСКИЙ ВЫБОР ГАММЫ] в меню [HDMI IN]

Настраивайте этот элемент в том случае, если гамма-режим должен быть автоматически настроен на основании информации InfoFrame, добавленной в видеосигнал.

- 1) Нажмите ▲▼ для выбора параметра [HDMI IN].
- 2) Нажмите кнопку <ENTER>.
  - Отобразится экран [HDMI IN].
- 3) Нажмите ▲▼ для выбора параметра [АВТОМАТИЧЕСКИЙ ВЫБОР ГАММЫ].
- 4) Нажмите ◀▶ для переключения элементов.
  - При каждом нажатии этой кнопки элементы будут сменяться.

[ВКЛЮЧЕНО]	Выберите этот элемент в том случае, если для гамма-режима должно быть автоматически задано значение, совместимое с функцией HDR (High Dynamic Range, Высокий динамический диапазон), на основании информации InfoFrame, добавленной в видеосигнал. В этом случае для параметра меню [ИЗОБРАЖЕНИЕ] → [ГАММА] задается значение [HDR ST2084-500], [HDR ST2084-1000] или [HDR HLG].
[ВЫКЛЮЧЕНО]	Выберите этот элемент, если не предполагается автоматическая настройка гамма-режима, чтобы настроить гамма-режим с помощью меню [ИЗОБРАЖЕНИЕ] → [ГАММА].

### Примечание

- Даже если для параметра [АВТОМАТИЧЕСКИЙ ВЫБОР ГАММЫ] задано значение [ВКЛЮЧЕНО], в случае отсутствия сведений, требуемых для поддержки функции HDR (High Dynamic Range, Высокий динамический диапазон), в информации InfoFrame, которая добавляется в отображаемый видеосигнал, гамма-режим не настраивается автоматически и получает значение, заданное в меню [ИЗОБРАЖЕНИЕ] → [ГАММА].

### Настройка параметра [АВТОМ. ВЫБОР ЦВЕТ. ПРОСТРАН] в меню [HDMI IN]

Настраивайте этот элемент в том случае, если цветовое пространство должно быть автоматически настроено на основании информации InfoFrame, добавленной в видеосигнал.

- 1) Нажмите ▲▼ для выбора параметра [HDMI IN].
- 2) Нажмите кнопку <ENTER>.
  - Отобразится экран [HDMI IN].
- 3) Нажмите ▲▼ для выбора параметра [АВТОМ. ВЫБОР ЦВЕТ. ПРОСТРАН].
- 4) Нажмите ◀▶ для переключения элементов.
  - При каждом нажатии этой кнопки элементы будут сменяться.

[ВКЛЮЧЕНО]	Выберите этот элемент в том случае, если для цветового пространства должно быть автоматически задано значение, совместимое с функцией HDR (High Dynamic Range, Высокий динамический диапазон), на основании информации InfoFrame, добавленной в видеосигнал. В этом случае для параметра меню [ИЗОБРАЖЕНИЕ] → [ЦВЕТОВОЕ ПРОСТРАНСТВО] задается значение [ЭМУЛ. ITU-2020].
[ВЫКЛЮЧЕНО]	Выберите этот элемент, если не предполагается автоматическая настройка цветового пространства, чтобы настроить цветовое пространство с помощью меню [ИЗОБРАЖЕНИЕ] → [ЦВЕТОВОЕ ПРОСТРАНСТВО].

### Примечание

- Даже если для параметра [АВТОМ. ВЫБОР ЦВЕТ. ПРОСТРАН] задано значение [ВКЛЮЧЕНО], в случае отсутствия сведений, требуемых для поддержки функции HDR (High Dynamic Range, Высокий динамический диапазон), в информации InfoFrame, которая добавляется в отображаемый видеосигнал, цветовое пространство не настраивается автоматически и получает значение, заданное в меню [ИЗОБРАЖЕНИЕ] → [ЦВЕТОВОЕ ПРОСТРАНСТВО].

### Настройка параметра [ВЫБОР EDID] в меню [HDMI IN]

- 1) Нажмите ▲▼ для выбора параметра [HDMI IN].
- 2) Нажмите кнопку <ENTER>.
  - Отобразится экран [HDMI IN].
- 3) Нажмите ▲▼ для выбора параметра [ВЫБОР EDID].
- 4) Нажмите ◀▶ для переключения элементов.
  - При каждом нажатии этой кнопки элементы будут сменяться.

[4K/60p/HDR]	Переключение на EDID, соответствующий видеосигналу 4K (максимум 4 096 x 2 160 точек, максимальная вертикальная частота развертки 60 Hz). Это EDID, поддерживающий HDR (High Dynamic Range, Высокий динамический диапазон).
[4K/60p/SDR]	Переключение на EDID, соответствующий видеосигналу 4K (максимум 4 096 x 2 160 точек, максимальная вертикальная частота развертки 60 Hz). Это EDID, поддерживающий SDR (Standard Dynamic Range, Стандартный динамический диапазон). HDR (High Dynamic Range, Высокий динамический диапазон) не поддерживается.
[4K/30p]	Переключение на EDID, соответствующий видеосигналу 4K (максимум 4 096 x 2 160 точек, максимальная вертикальная частота развертки 30 Hz).
[2K]	Переключение на EDID, соответствующий видеосигналу 2K (максимум 1 920 x 1 200 точек) или ниже.

### Примечание

- Переключите настройку на [4K/30p], если проецируется неправильное изображение, когда для параметра [ВЫБОР EDID] установлено значение [4K/60p/HDR] или [4K/60p/SDR], и подается видеосигнал 4K.
- Переключите настройку на [2K], если проецируется неправильное изображение, когда для параметра [ВЫБОР EDID] установлено значение [4K/60p/HDR], [4K/60p/SDR] или [4K/30p], и подается видеосигнал 2K или ниже.
- Для получения дополнительной информации о сигнале, описанном в EDID со значением [4K/60p/HDR], [4K/60p/SDR], [4K/30p] или [2K], см. раздел «Список сигналов, совместимых с «горячим подключением»» (➔ стр. 340).

### Настройка параметра [РЕЖИМ EDID] в меню [HDMI IN]

- 1) Нажмите ▲▼ для выбора параметра [HDMI IN].
- 2) Нажмите кнопку <ENTER>.
  - Отобразится экран [HDMI IN].
- 3) Нажмите ▲▼ для выбора параметра [РЕЖИМ EDID].
- 4) Нажмите кнопку <ENTER>.
  - Отобразится экран [РЕЖИМ EDID HDMI].
- 5) Нажмите ◀▶ для переключения элементов.
  - При каждом нажатии этой кнопки элементы будут сменяться.

[ПО УМОЛЧАНИЮ]	Стандартная настройка.
[ПОЛЬЗОВАТЕЛЬ]	Установка элементов [РАЗРЕШЕНИЕ] и [ЧАСТОТА РАЗВЕРТ.ПО ВЕРТИК.] в качестве EDID.

- Перейдите к шагу 10), если выбрано значение [ПО УМОЛЧАНИЮ].
- 6) Нажмите кнопку <ENTER>.
    - Отобразится экран [РАЗРЕШЕНИЕ].
  - 7) Нажмите ▲▼◀▶ для выбора параметра [РАЗРЕШЕНИЕ].
    - Выберите [1024x768p], [1280x720p], [1280x800p], [1280x1024p], [1366x768p], [1400x1050p], [1440x900p], [1600x900p], [1600x1200p], [1680x1050p], [1920x1080p], [1920x1080i], [1920x1200p], [2048x1080p], [2560x1600p] или [3840x2400p].

- 8) **Нажмите кнопку <ENTER>.**
  - Отобразится экран [ЧАСТОТА РАЗВЕРТ.ПО ВЕРТИК.].
- 9) **Нажмите ◀▶ для выбора параметра [ЧАСТОТА РАЗВЕРТ.ПО ВЕРТИК.].**
  - Выберите параметр [60Hz], [50Hz] или [30Hz], когда для параметра [РАЗРЕШЕНИЕ] выбрано значение [3840x2400p].
  - Выберите значение [60Hz], [50Hz], [30Hz], [25Hz] или [24Hz], когда для параметра [РАЗРЕШЕНИЕ] выбрано значение [2048x1080p].
  - Выберите значение [240Hz], [120Hz], [60Hz], [50Hz], [30Hz], [25Hz] или [24Hz], когда для параметра [РАЗРЕШЕНИЕ] выбрано значение [1920x1080p].  
[240Hz] можно выбрать, когда применяется дополнительная Комплект обновления высокой частоты кадров (модель: ET-SUK10).
  - Выберите параметр [60Hz], [50Hz] или [48Hz], когда для параметра [РАЗРЕШЕНИЕ] выбрано значение [1920x1080i].
  - Выберите значение [60Hz] или [50Hz], когда для параметра [РАЗРЕШЕНИЕ] выбрано значение, отличное от следующих значений.  
– [3840x2400p], [2048x1080p], [1920x1080p], [1920x1080i]
- 10) **Нажмите кнопку <ENTER>.**
  - Отобразится экран подтверждения.
- 11) **Нажмите ◀▶ для выбора [ДА], а затем нажмите кнопку <ENTER>.**

#### Примечание

- Настройки в параметрах [РАЗРЕШЕНИЕ] и [ЧАСТОТА РАЗВЕРТ.ПО ВЕРТИК.] отображаются на экране [СОСТОЯНИЕ EDID].
- Может также потребоваться изменение настроек разрешения и вертикальной частоты развертки на компьютере или устройстве для воспроизведения видео.
- После настройки параметров может потребоваться выключить и снова включить питание используемого компьютера, видеоустройства или проектора.
- В зависимости от компьютера или устройства для воспроизведения видео сигнал может не выводиться с заданными разрешением и вертикальной частотой развертки.

## [DIGITAL LINK IN]

Установите этот элемент в соответствии с видеосигналом, подаваемым на разъем <DIGITAL LINK>.

### Настройка параметра [УРОВЕНЬ СИГНАЛА] в меню [DIGITAL LINK IN]

- 1) **Нажмите ▲▼ для выбора параметра [DIGITAL LINK IN].**
- 2) **Нажмите кнопку <ENTER>.**
  - Отобразится экран [DIGITAL LINK IN].
- 3) **Нажмите ▲▼ для выбора параметра [УРОВЕНЬ СИГНАЛА].**
- 4) **Нажмите ◀▶ для выбора значения элемента.**
  - При каждом нажатии этой кнопки элементы будут сменяться.

[АВТО]	Автоматическая установка уровня сигнала.
[64-940]	Выберите эту установку, если выходной сигнал с разъема HDMI внешнего устройства (например, проигрывателя дисков blu-ray) подается на разъем <DIGITAL LINK> через передатчик по витой паре.
[0-1023]	Выберите эту установку, если выходной сигнал с разъемов DVI-D или HDMI внешнего устройства (например, компьютера) подается на разъем <DIGITAL LINK> с помощью передатчика по витой паре.

#### Примечание

- Оптимальная настройка различается в зависимости от настройки выходного сигнала подключенного внешнего устройства. Для получения дополнительной информации о выходных сигналах внешнего устройства см. инструкции по эксплуатации внешнего устройства.
- Отображаемый уровень сигнала обновляется после получения каждые 30 бит входных данных.

**Настройка параметра [АВТОМАТИЧЕСКИЙ ВЫБОР ГАММЫ] в меню [DIGITAL LINK IN]**

Настраивайте этот элемент в том случае, если гамма-режим должен быть автоматически настроен на основании информации InfoFrame, добавленной в видеосигнал.

- 1) Нажмите ▲▼, чтобы выбрать параметр [DIGITAL LINK IN].
- 2) Нажмите кнопку <ENTER>.
  - Отобразится экран [DIGITAL LINK IN].
- 3) Нажмите ▲▼, чтобы выбрать параметр [АВТОМАТИЧЕСКИЙ ВЫБОР ГАММЫ].
- 4) Нажмите ◀▶ для переключения элемента.
  - При каждом нажатии этой кнопки элементы будут сменяться.

<b>[ВКЛЮЧЕНО]</b>	Выберите этот элемент в том случае, если для гамма-режима должно быть автоматически задано значение, совместимое с функцией HDR (High Dynamic Range, Высокий динамический диапазон), на основании информации InfoFrame, добавленной в видеосигнал. В этом случае для параметра меню [ИЗОБРАЖЕНИЕ] → [ГАММА] задается значение [HDR ST2084-500], [HDR ST2084-1000] или [HDR HLG].
<b>[ВЫКЛЮЧЕНО]</b>	Выберите этот элемент, если не предполагается автоматическая настройка гамма-режима, чтобы настроить гамма-режим с помощью меню [ИЗОБРАЖЕНИЕ] → [ГАММА].

**Примечание**

- Даже если для параметра [АВТОМАТИЧЕСКИЙ ВЫБОР ГАММЫ] задано значение [ВКЛЮЧЕНО], в случае отсутствия сведений, требуемых для поддержки функции HDR (High Dynamic Range, Высокий динамический диапазон), в информации InfoFrame, которая добавляется в отображаемый видеосигнал, гамма-режим не настраивается автоматически и получает значение, заданное в меню [ИЗОБРАЖЕНИЕ] → [ГАММА].

**Настройка параметра [АВТОМ. ВЫБОР ЦВЕТ. ПРОСТРАН] в меню [DIGITAL LINK IN]**

Настраивайте этот элемент в том случае, если цветовое пространство должно быть автоматически настроено на основании информации InfoFrame, добавленной в видеосигнал.

- 1) Нажмите ▲▼, чтобы выбрать параметр [DIGITAL LINK IN].
- 2) Нажмите кнопку <ENTER>.
  - Отобразится экран [DIGITAL LINK IN].
- 3) Нажмите ▲▼, чтобы выбрать параметр [АВТОМ. ВЫБОР ЦВЕТ. ПРОСТРАН].
- 4) Нажмите ◀▶ для переключения элемента.
  - При каждом нажатии этой кнопки элементы будут сменяться.

<b>[ВКЛЮЧЕНО]</b>	Выберите этот элемент в том случае, если для цветового пространства должно быть автоматически задано значение, совместимое с функцией HDR (High Dynamic Range, Высокий динамический диапазон), на основании информации InfoFrame, добавленной в видеосигнал. В этом случае для параметра меню [ИЗОБРАЖЕНИЕ] → [ЦВЕТОВОЕ ПРОСТРАНСТВО] задается значение , [ЭМУЛ. ITU-2020].
<b>[ВЫКЛЮЧЕНО]</b>	Выберите этот элемент, если не предполагается автоматическая настройка цветового пространства, чтобы настроить цветовое пространство с помощью меню [ИЗОБРАЖЕНИЕ] → [ЦВЕТОВОЕ ПРОСТРАНСТВО].

**Примечание**

- Даже если для параметра [АВТОМ. ВЫБОР ЦВЕТ. ПРОСТРАН] задано значение [ВКЛЮЧЕНО], в случае отсутствия сведений, требуемых для поддержки функции HDR (High Dynamic Range, Высокий динамический диапазон), в информации InfoFrame, которая добавляется в отображаемый видеосигнал, цветовое пространство не настраивается автоматически и получает значение, заданное в меню [ИЗОБРАЖЕНИЕ] → [ЦВЕТОВОЕ ПРОСТРАНСТВО].

**Настройка параметра [ВЫБОР EDID] в меню [DIGITAL LINK IN]**

- 1) Нажмите ▲▼, чтобы выбрать параметр [DIGITAL LINK IN].
- 2) Нажмите кнопку <ENTER>.
  - Отобразится экран [DIGITAL LINK IN].
- 3) Нажмите ▲▼, чтобы выбрать параметр [ВЫБОР EDID].



4) Нажмите ◀▶ для переключения элемента.

- При каждом нажатии этой кнопки элементы будут сменяться.

[4K/30p/HDR]	Переключение на EDID, соответствующий видеосигналу 4K (максимум 4 096 x 2 160 точек, максимальная вертикальная частота развертки 30 Hz). Это EDID, поддерживающий HDR (High Dynamic Range, Высокий динамический диапазон).
[4K/30p/SDR]	Переключение на EDID, соответствующий видеосигналу 4K (максимум 4 096 x 2 160 точек, максимальная вертикальная частота развертки 30 Hz). Это EDID, поддерживающий SDR (Standard Dynamic Range, Стандартный динамический диапазон). HDR (High Dynamic Range, Высокий динамический диапазон) не поддерживается.
[2K]	Переключение на EDID, соответствующий видеосигналу 2K (максимум 1 920 x 1 200 точек) или ниже.
[4K/60p]	Переключение на EDID, соответствующий видеосигналу 4K (максимум 4 096 x 2 160 точек, максимальная вертикальная частота развертки 60 Hz).

**Примечание**

- Переключите настройку на [4K/30p/HDR] или [4K/30p/SDR], если проецируется неправильное изображение, когда для параметра [ВЫБОР EDID] установлено значение [4K/60p] и подается видеосигнал 4K.
- Переключите настройку на [2K], если проецируется неправильное изображение, когда для параметра [ВЫБОР EDID] установлено значение [4K/60p], [4K/30p/HDR] или [4K/30p/SDR], и подается видеосигнал 2K или ниже.
- Для получения дополнительной информации о сигнале, описанном в EDID со значением [4K/60p], [4K/30p/HDR], [4K/30p/SDR] или [2K], см. раздел «Список сигналов, совместимых с «горячим подключением»» (► стр. 340).

**Настройка параметра [РЕЖИМ EDID] в меню [DIGITAL LINK IN]**

1) Нажмите ▲▼ для выбора параметра [DIGITAL LINK IN].

2) Нажмите кнопку <ENTER>.

- Отобразится экран [DIGITAL LINK IN].

3) Нажмите ▲▼ для выбора параметра [РЕЖИМ EDID].

4) Нажмите кнопку <ENTER>.

- Отобразится экран [РЕЖИМ EDID DIGITAL LINK].

5) Нажмите ◀▶ для переключения элемента.

- При каждом нажатии этой кнопки элементы будут сменяться.

[ПО УМОЛЧАНИЮ]	Стандартная настройка.
[ПОЛЬЗОВАТЕЛЬ]	Установка элементов [РАЗРЕШЕНИЕ] и [ЧАСТОТА РАЗВЕРТ.ПО ВЕРТИК.] в соответствии с EDID.

- Перейдите к шагу 10), если выбрано значение [ПО УМОЛЧАНИЮ].

6) Нажмите кнопку <ENTER>.

- Отобразится экран [РАЗРЕШЕНИЕ].

7) Нажмите ▲▼◀▶ для выбора параметра [РАЗРЕШЕНИЕ].

- Выберите [1024x768p], [1280x720p], [1280x800p], [1280x1024p], [1366x768p], [1400x1050p], [1440x900p], [1600x900p], [1600x1200p], [1680x1050p], [1920x1080p], [1920x1080i], [1920x1200p], [2048x1080p], [2560x1600p] или [3840x2400p].

8) Нажмите кнопку <ENTER>.

- Отобразится экран [ЧАСТОТА РАЗВЕРТ.ПО ВЕРТИК.].

9) Нажмите ◀▶ для выбора параметра [ЧАСТОТА РАЗВЕРТ.ПО ВЕРТИК.].

- Для параметра фиксируется значение [30Hz], если для параметра [3840x2400p] выбирается значение [РАЗРЕШЕНИЕ].
- Выберите значение [60Hz], [50Hz], [30Hz], [25Hz] или [24Hz], когда для параметра [РАЗРЕШЕНИЕ] выбрано значение [2048x1080p].
- Выберите значение [120Hz], [60Hz], [50Hz], [30Hz], [25Hz] или [24Hz], когда для параметра [РАЗРЕШЕНИЕ] выбрано значение [1920x1080p].
- Выберите параметр [60Hz], [50Hz] или [48Hz], когда для параметра [РАЗРЕШЕНИЕ] выбрано значение [1920x1080i].

- Выберите значение [60Hz] или [50Hz], когда для параметра [РАЗРЕШЕНИЕ] выбрано значение, отличное от следующих значений.  
– [3840x2400p], [2048x1080p], [1920x1080p], [1920x1080i]

**10) Нажмите кнопку <ENTER>.**

- Отобразится экран подтверждения.

**11) Нажмите ◀▶ для выбора параметра [ДА], а затем нажмите кнопку <ENTER>.**

**Примечание**

- Настройки в параметрах [РАЗРЕШЕНИЕ] и [ЧАСТОТА РАЗВЕРТ.ПО ВЕРТИК.] отображаются на экране [СОСТОЯНИЕ EDID].
- Может также потребоваться изменение настроек разрешения и вертикальной частоты развертки на компьютере или устройстве для воспроизведения видео.
- После настройки параметров может потребоваться выключить и снова включить питание используемого компьютера, видеоустройства или проектора.
- В зависимости от компьютера или устройства для воспроизведения видео сигнал может не выводиться с заданными разрешением и вертикальной частотой развертки.

**[SLOT IN]**

Установите этот элемент в соответствии с сигналом, подаваемым на входной разъем установленной Интерфейсной платы, если дополнительная Интерфейсная плата установлена в гнездо.

Содержимое, которое можно установить, зависит от структуры установленной Интерфейсной платы. Его невозможно установить, если в гнезда не установлена ни одна Интерфейсная плата.

**Когда дополнительный компонент Интерфейсная плата для входа HDMI 2 (модель: ET-MDNHM10) установлен**

**Настройка параметра [СОЕДИНЕНИЕ HDMI] в меню [SLOT IN] (входной сигнал HDMI)**

- 1) Нажмите ▲▼, чтобы выбрать параметр [SLOT IN].
- 2) Нажмите кнопку <ENTER>.
  - Отобразится экран [SLOT IN].
- 3) С помощью кнопок ▲▼ выберите [СОЕДИНЕНИЕ HDMI] и нажмите кнопку <ENTER>.
  - Отобразится экран [СОЕДИНЕНИЕ HDMI].
- 4) С помощью кнопок ▲▼ выберите параметр.

[АВТО]	Автоматический выбор одинарного, двойного или счетверенного соединения. Выбор счетверенного соединения при подаче сигнала одинакового формата (например, разрешение и время) на четыре входа HDMI1, HDMI2, HDMI3 и HDMI4.
[ОДИНАРНОЕ]	Установка для входных сигналов HDMI1, HDMI2, HDMI3 и HDMI4 одинарного соединения. (Заводская настройка по умолчанию)
[ДВОЙНОЕ]*1	Установка для входных сигналов HDMI1 и HDMI2 или входных сигналов HDMI3 и HDMI4 двойного соединения.
[ДВОЙНОЕ/ОДИНАРНОЕ]*2	Установка для входных сигналов HDMI1 и HDMI2 двойного соединения, а для входных сигналов HDMI3 и HDMI4 одинарного соединения.
[ОДИНАРНОЕ/ДВОЙНОЕ]*2	Установка для входных сигналов HDMI1 и HDMI2 одинарного соединения, а для входных сигналов HDMI3 и HDMI4 двойного соединения.
[ДВОЙНОЕ/ДВОЙНОЕ]*2	Установка для входных сигналов HDMI1 и HDMI2 двойного соединения, а для входных сигналов HDMI3 и HDMI4 двойного соединения.
[СЧЕТВЕРЕННЫЙ]*2	Установка для входных сигналов HDMI1, HDMI2, HDMI3 и HDMI4 счетверенного соединения.

\*1 Это можно выбрать, когда дополнительный компонент Интерфейсная плата для входа HDMI 2 (модель: ET-MDNHM10) установлен в любое из гнезд.

\*2 Это можно выбрать, когда дополнительный компонент Интерфейсная плата для входа HDMI 2 (модель: ET-MDNHM10) установлен в оба гнезда.

**5) Нажмите кнопку <ENTER>.**

**Примечание**

- Для параметра [СОЕДИНЕНИЕ HDMI] фиксируется значение [ОДИНАРНОЕ] в следующих случаях.  
– Если для параметра в меню [НАСТРОЙКИ ЭКРАНА] → [НАСТРОЙКА ОДНОВРЕМЕННОГО ВВОДА] установлено значение [АВТО (x2-СКОРОСТНОЙ)]

- Если параметр в меню [УСТАНОВКИ ПРОЕКТОРА] → [НАСТРОЙКА ФУНКЦИИ "НЕТ СИГНАЛА"] → [НАСТРОЙКА РЕЗЕРВНОГО ВХОДА] → [РЕЖИМ РЕЗЕРВНОГО ВХОДА] установлен как комбинация, используемая для входа HDMI, параметр [СОЕДИНЕНИЕ HDMI] невозможно изменить.
- Содержимое отображается в меню [НАСТРОЙКИ СОЕДИНЕНИЯ HDMI].

### ■ Структура проецируемого изображения

Одинарное соединение - это параметр для отображения одного изображения с одним входным сигналом.  
 Двойное соединение - это параметр для отображения одного изображения с двумя входными сигналами.  
 Счетверенное соединение - это параметр для отображения одного изображения с четырьмя входными сигналами.

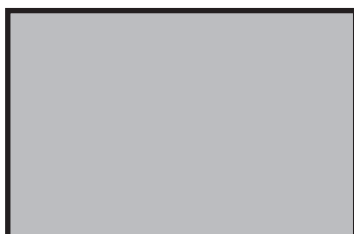

Одинарное соединение

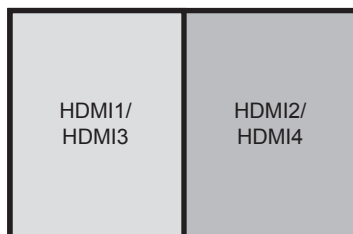

Двойное соединение

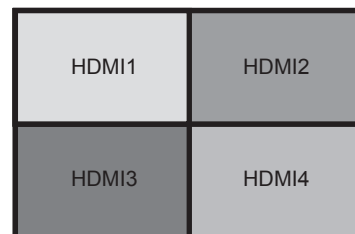

Счетверенное соединение

### Настройка параметра [УРОВЕНЬ СИГНАЛА] в меню [SLOT IN] (входной сигнал HDMI)

- 1) Нажмите ▲▼, чтобы выбрать параметр [SLOT IN].
- 2) Нажмите кнопку <ENTER>.
  - Отобразится экран [SLOT IN].
- 3) Нажмите ▲▼, чтобы выбрать параметр [НАСТРОЙКА ОДИНАРНОГО СОЕДИНЕНИЯ], [НАСТРОЙКА ДВОЙНОГО СОЕДИНЕНИЯ] или [НАСТРОЙКА СЧЕТВЕРЕННОГО СОЕДИНЕНИЯ], а затем нажмите кнопку <ENTER>.
  - Отобразится экран [НАСТРОЙКА ОДИНАРНОГО СОЕДИНЕНИЯ], экран [НАСТРОЙКА ДВОЙНОГО СОЕДИНЕНИЯ] или экран [НАСТРОЙКА СЧЕТВЕРЕННОГО СОЕДИНЕНИЯ].
- 4) Нажмите ▲▼ для выбора параметра [УРОВЕНЬ СИГНАЛА].
- 5) Нажмите ◀▶ для выбора значения элемента.
  - При каждом нажатии этой кнопки элементы будут сменяться.

[АВТО]	Автоматическая установка уровня сигнала.
[64-940]	Выберите эту установку, если на разъемы <HDMI IN 1>, <HDMI IN 2>, <HDMI IN 3> или <HDMI IN 4> подается выходной сигнал с разъема HDMI внешнего устройства (например, проигрывателя дисков blu-ray).
[0-1023]	Выберите эту установку, если на разъемы <HDMI IN 1>, <HDMI IN 2>, <HDMI IN 3> или <HDMI IN 4> с помощью кабеля-переходника и т. д. подается выходной сигнал с разъема DVI-D внешнего устройства (например, компьютера). Также выберите эту установку, если на разъемы <HDMI IN 1>, <HDMI IN 2>, <HDMI IN 3> и <HDMI IN 4> подается выходной сигнал с разъема HDMI компьютера.

### Примечание

- Оптимальная настройка различается в зависимости от настройки выходного сигнала подключенного внешнего устройства. Для получения дополнительной информации о выходных сигналах внешнего устройства см. инструкции по эксплуатации внешнего устройства.
- Отображаемый уровень сигнала HDMI обновляется после получения каждые 30 бит входных данных.

### Настройка параметра [АВТОМАТИЧЕСКИЙ ВЫБОР ГАММЫ] в меню [SLOT IN] (входной сигнал HDMI)

Настраивайте этот элемент в том случае, если гамма-режим должен быть автоматически настроен на основании информации InfoFrame, добавленной в видеосигнал.

- 1) Нажмите ▲▼, чтобы выбрать параметр [SLOT IN].
- 2) Нажмите кнопку <ENTER>.
  - Отобразится экран [SLOT IN].

- 3) Нажмите ▲▼, чтобы выбрать параметр [ДОПОЛНИТЕЛЬНАЯ НАСТРОЙКА].
- 4) Нажмите кнопку <ENTER>.
  - Отобразится экран [ДОПОЛНИТЕЛЬНАЯ НАСТРОЙКА].
- 5) Нажмите ▲▼, чтобы выбрать параметр [АВТОМАТИЧЕСКИЙ ВЫБОР ГАММЫ].
- 6) Нажмите ◀▶ для переключения элемента.
  - При каждом нажатии этой кнопки элементы будут сменяться.

<b>[ВКЛЮЧЕНО]</b>	Выберите этот элемент в том случае, если для гамма-режима должно быть автоматически задано значение, совместимое с функцией HDR (High Dynamic Range, Высокий динамический диапазон), на основании информации InfoFrame, добавленной в видеосигнал. В этом случае для параметра меню [ИЗОБРАЖЕНИЕ] → [ГАММА] задается значение [HDR ST2084-500], [HDR ST2084-1000] или [HDR HLG].
<b>[ВЫКЛЮЧЕНО]</b>	Выберите этот элемент, если не предполагается автоматическая настройка гамма-режима, чтобы настроить гамма-режим с помощью меню [ИЗОБРАЖЕНИЕ] → [ГАММА].

#### Примечание

- Даже если для параметра [АВТОМАТИЧЕСКИЙ ВЫБОР ГАММЫ] задано значение [ВКЛЮЧЕНО], в случае отсутствия сведений, требуемых для поддержки функции HDR (High Dynamic Range, Высокий динамический диапазон), в информации InfoFrame, которая добавляется в отображаемый видеосигнал, гамма-режим не настраивается автоматически и получает значение, заданное в меню [ИЗОБРАЖЕНИЕ] → [ГАММА].

#### Настройка параметра [АВТОМ. ВЫБОР ЦВЕТ. ПРОСТРАН] в меню [SLOT IN] (входной сигнал HDMI)

Настраивайте этот элемент в том случае, если цветовое пространство должно быть автоматически настроено на основании информации InfoFrame, добавленной в видеосигнал.

- 1) Нажмите ▲▼, чтобы выбрать параметр [SLOT IN].
- 2) Нажмите кнопку <ENTER>.
  - Отобразится экран [SLOT IN].
- 3) Нажмите ▲▼, чтобы выбрать параметр [ДОПОЛНИТЕЛЬНАЯ НАСТРОЙКА].
- 4) Нажмите кнопку <ENTER>.
  - Отобразится экран [ДОПОЛНИТЕЛЬНАЯ НАСТРОЙКА].
- 5) Нажмите ▲▼, чтобы выбрать параметр [АВТОМ. ВЫБОР ЦВЕТ. ПРОСТРАН].
- 6) Нажмите ◀▶ для переключения элемента.
  - При каждом нажатии этой кнопки элементы будут сменяться.

<b>[ВКЛЮЧЕНО]</b>	Выберите этот элемент в том случае, если для цветового пространства должно быть автоматически задано значение, совместимое с функцией HDR (High Dynamic Range, Высокий динамический диапазон), на основании информации InfoFrame, добавленной в видеосигнал. В этом случае для параметра меню [ИЗОБРАЖЕНИЕ] → [ЦВЕТОВОЕ ПРОСТРАНСТВО] задается значение , [ЭМУЛ. ITU-2020].
<b>[ВЫКЛЮЧЕНО]</b>	Выберите этот элемент, если не предполагается автоматическая настройка цветового пространства, чтобы настроить цветовое пространство с помощью меню [ИЗОБРАЖЕНИЕ] → [ЦВЕТОВОЕ ПРОСТРАНСТВО].

#### Примечание

- Даже если для параметра [АВТОМ. ВЫБОР ЦВЕТ. ПРОСТРАН] задано значение [ВКЛЮЧЕНО], в случае отсутствия сведений, требуемых для поддержки функции HDR (High Dynamic Range, Высокий динамический диапазон), в информации InfoFrame, которая добавляется в отображаемый видеосигнал, цветовое пространство не настраивается автоматически и получает значение, заданное в меню [ИЗОБРАЖЕНИЕ] → [ЦВЕТОВОЕ ПРОСТРАНСТВО].

#### Настройка параметра [ВЫБОР EDID] в меню [SLOT IN] (входной сигнал HDMI)

- 1) Нажмите ▲▼, чтобы выбрать параметр [SLOT IN].
- 2) Нажмите кнопку <ENTER>.
  - Отобразится экран [SLOT IN].
- 3) Нажмите ▲▼, чтобы выбрать параметр [ДОПОЛНИТЕЛЬНАЯ НАСТРОЙКА].

- 4) **Нажмите кнопку <ENTER>.**
  - Отобразится экран [ДОПОЛНИТЕЛЬНАЯ НАСТРОЙКА].
- 5) **Нажмите ▲▼, чтобы выбрать параметр [ВЫБОР EDID].**
- 6) **Нажмите ◀▶ для переключения элемента.**
  - При каждом нажатии этой кнопки элементы будут сменяться.

[4K/60p/HDR]	Переключение на EDID, соответствующий видеосигналу 4K (максимум 4 096 x 2 160 точек, максимальная вертикальная частота развертки 60 Hz). Это EDID, поддерживающий HDR (High Dynamic Range, Высокий динамический диапазон).
[4K/60p/SDR]	Переключение на EDID, соответствующий видеосигналу 4K (максимум 4 096 x 2 160 точек, максимальная вертикальная частота развертки 60 Hz). Это EDID, поддерживающий SDR (Standard Dynamic Range, Стандартный динамический диапазон). HDR (High Dynamic Range, Высокий динамический диапазон) не поддерживается.
[4K/30p]	Переключение на EDID, соответствующий видеосигналу 4K (максимум 4 096 x 2 160 точек, максимальная вертикальная частота развертки 30 Hz).
[2K]	Переключение на EDID, соответствующий видеосигналу 2K (максимум 1 920 x 1 200 точек) или ниже.

### Примечание

- Переключите настройку на [4K/30p], если проецируется неправильное изображение, когда для параметра [ВЫБОР EDID] установлено значение [4K/60p/HDR] или [4K/60p/SDR], и подается видеосигнал 4K.
- Переключите настройку на [2K], если проецируется неправильное изображение, когда для параметра [ВЫБОР EDID] установлено значение [4K/60p/HDR], [4K/60p/SDR] или [4K/30p], и подается видеосигнал 2K или ниже.
- Для получения дополнительной информации о сигнале, описанном в EDID со значением [4K/60p/HDR], [4K/60p/SDR], [4K/30p] или [2K], см. раздел «Список сигналов, совместимых с «горячим подключением»» (► стр. 340).

### Настройка параметра [РЕЖИМ EDID] в меню [SLOT IN] (входной сигнал HDMI)

- 1) **Нажмите ▲▼, чтобы выбрать параметр [SLOT IN].**
- 2) **Нажмите кнопку <ENTER>.**
  - Отобразится экран [SLOT IN].
- 3) **Нажмите ▲▼, чтобы выбрать параметр [ДОПОЛНИТЕЛЬНАЯ НАСТРОЙКА].**
- 4) **Нажмите кнопку <ENTER>.**
  - Отобразится экран [ДОПОЛНИТЕЛЬНАЯ НАСТРОЙКА].
- 5) **Нажмите ▲▼ для выбора параметра [РЕЖИМ EDID].**
- 6) **Нажмите кнопку <ENTER>.**
  - Отобразится экран [РЕЖИМ EDID HDMI].
- 7) **Нажмите ◀▶ для переключения элемента.**
  - При каждом нажатии этой кнопки элементы будут сменяться.

[ПО УМОЛЧАНИЮ]	Стандартная настройка.
[ПОЛЬЗОВАТЕЛЬ]	Установка элементов [РАЗРЕШЕНИЕ] и [ЧАСТОТА РАЗВЕРТ.ПО ВЕРТИК.] в соответствии с EDID.

- Перейдите к шагу 12), если выбрано значение [ПО УМОЛЧАНИЮ].
- 8) **Нажмите кнопку <ENTER>.**
    - Отобразится экран [РАЗРЕШЕНИЕ].
  - 9) **Нажмите ▲▼◀▶ для выбора параметра [РАЗРЕШЕНИЕ].**
    - Выберите [1024x768p], [1280x720p], [1280x800p], [1280x1024p], [1366x768p], [1400x1050p], [1440x900p], [1600x900p], [1600x1200p], [1680x1050p], [1920x1080p], [1920x1080i], [1920x1200p], [1920x2160p], [2048x1080p], [2048x2160p], [2560x1600p] или [3840x2400p].
  - 10) **Нажмите кнопку <ENTER>.**
    - Отобразится экран [ЧАСТОТА РАЗВЕРТ.ПО ВЕРТИК.].
  - 11) **Нажмите ◀▶ для выбора параметра [ЧАСТОТА РАЗВЕРТ.ПО ВЕРТИК.].**

- Выберите значение [60Hz], [50Hz] или [30Hz], когда для параметра [РАЗРЕШЕНИЕ] выбрано значение [3840x2400p].
- Выберите значение [60Hz], [50Hz], [30Hz], [25Hz] или [24Hz], когда для параметра [РАЗРЕШЕНИЕ] выбрано значение [2048x1080p].
- Выберите значение [240Hz], [120Hz], [60Hz], [50Hz], [30Hz], [25Hz] или [24Hz], когда для параметра [РАЗРЕШЕНИЕ] выбрано значение [1920x1080p].  
[240Hz] можно выбрать, когда применяется дополнительная Комплект обновления высокой частоты кадров (модель: ET-SUK10).
- Выберите параметр [60Hz], [50Hz] или [48Hz], когда для параметра [РАЗРЕШЕНИЕ] выбрано значение [1920x1080i].
- Выберите значение [60Hz] или [50Hz], когда для параметра [РАЗРЕШЕНИЕ] выбрано значение, отличное от следующих значений.  
– [3840x2400p], [2048x1080p], [1920x1080p], [1920x1080i]

**12) Нажмите кнопку <ENTER>.**

- Отобразится экран подтверждения.

**13) Нажмите ◀▶ для выбора параметра [ДА], а затем нажмите кнопку <ENTER>.**

**Примечание**

- Настройки в параметрах [РАЗРЕШЕНИЕ] и [ЧАСТОТА РАЗВЕРТ.ПО ВЕРТИК.] отображаются на экране [СОСТОЯНИЕ EDID].
- Может также потребоваться изменение настроек разрешения и вертикальной частоты развертки на компьютере или устройстве для воспроизведения видео.
- После настройки параметров может потребоваться выключить и снова включить питание используемого компьютера, видеоустройства или проектора.
- В зависимости от компьютера или устройства для воспроизведения видео сигнал может не выводиться с заданными разрешением и вертикальной частотой развертки.

**Когда дополнительный компонент Интерфейсная плата для входа DVI-D 2 (модель: ET-MDNDV10) установлен**

**Настройка параметра [СОЕДИНЕНИЕ DVI-D] в меню [SLOT IN] (входной сигнал DVI-D)**

Его можно выбрать, когда дополнительная Интерфейсная плата для входа DVI-D 2 (модель: ET-MDNDV10) установлена в оба гнезда.

- 1) Нажмите ▲▼, чтобы выбрать параметр [SLOT IN].
- 2) Нажмите кнопку <ENTER>.
  - Отобразится экран [SLOT IN].
- 3) С помощью кнопок ▲▼ выберите [СОЕДИНЕНИЕ DVI-D] и нажмите кнопку <ENTER>.
  - Отобразится экран [СОЕДИНЕНИЕ DVI-D].
- 4) С помощью кнопок ▲▼ выберите параметр.

[АВТО]	Автоматический выбор одинарного или счетверенного соединения. Выбор счетверенного соединения при подаче сигнала одинакового формата (например, разрешение и время) на четыре входа DVI-D1, DVI-D2, DVI-D3 и DVI-D4.
[ОДИНАРНОЕ]	Установка для входных сигналов DVI-D1, DVI-D2, DVI-D3 и DVI-D4 одинарного соединения. (Заводская настройка по умолчанию)
[СЧЕТВЕРЕННЫЙ]	Установка для входных сигналов DVI-D1, DVI-D2, DVI-D3 и DVI-D4 счетверенного соединения.

**5) Нажмите кнопку <ENTER>.**

**Примечание**

- Для параметра [СОЕДИНЕНИЕ DVI-D] фиксируется значение [ОДИНАРНОЕ] в следующих случаях.
  - Если для параметра в меню [НАСТРОЙКИ ЭКРАНА] → [НАСТРОЙКА ОДНОВРЕМЕННОГО ВВОДА] установлено значение [АВТО (x2-СКОРОСТНОЙ)]
- Если параметр в меню [УСТАНОВКИ ПРОЕКТОРА] → [НАСТРОЙКА ФУНКЦИИ "НЕТ СИГНАЛА"] → [НАСТРОЙКА РЕЗЕРВНОГО ВХОДА] → [РЕЖИМ РЕЗЕРВНОГО ВХОДА] установлен как комбинация, используемая для входа DVI-D, параметр [СОЕДИНЕНИЕ DVI-D] невозможно изменить.
- Содержимое отображается в меню [НАСТРОЙКИ СОЕДИНЕНИЯ DVI-D].

### ■ Структура проецируемого изображения

Одинарное соединение - это параметр для отображения одного изображения с одним входным сигналом.  
Счетверенное соединение - это параметр для отображения одного изображения с четырьмя входными сигналами.



Одинарное соединение



Счетверенное соединение

#### Настройка параметра [УРОВЕНЬ СИГНАЛА] в меню [SLOT IN] (входной сигнал DVI-D)

- 1) Нажмите ▲▼, чтобы выбрать параметр [SLOT IN].
- 2) Нажмите кнопку <ENTER>.
  - Отобразится экран [SLOT IN].
  - Перейдите к шагу 4), если дополнительная Интерфейсная плата для входа DVI-D 2 (модель: ET-MDNDV10) установлена в любое из гнезд.
- 3) Нажмите ▲▼, чтобы выбрать параметр [НАСТРОЙКА ОДИНАРНОГО СОЕДИНЕНИЯ] или [НАСТРОЙКА СЧЕТВЕРЕННОГО СОЕДИНЕНИЯ], а затем нажмите кнопку <ENTER>.
  - Отобразится экран [НАСТРОЙКА ОДИНАРНОГО СОЕДИНЕНИЯ] или экран [НАСТРОЙКА СЧЕТВЕРЕННОГО СОЕДИНЕНИЯ].
  - Перейдите к шагу 5).
- 4) Нажмите ▲▼, чтобы выбрать параметр [DVI-D1], [DVI-D2], [DVI-D3] или [DVI-D4], а затем нажмите кнопку <ENTER>.
  - Отобразится экран [DVI-D1], экран [DVI-D2], экран [DVI-D3] или экран [DVI-D4].
- 5) С помощью кнопок ▲▼ выберите параметр [УРОВЕНЬ СИГНАЛА].
- 6) С помощью кнопок ◀▶ переключите элемент.
  - При каждом нажатии этой кнопки элементы будут сменяться.

[АВТО]	Автоматическая установка уровня сигнала.
[0-255:ПК]	Выберите эту установку, если на разъемы <DVI-D IN 1>, <DVI-D IN 2>, <DVI-D IN 3> или <DVI-D IN 4> подается выходной сигнал с разъема DVI-D внешнего устройства (например, компьютера).
[16-235]	Выберите эту установку, если на разъемы <DVI-D IN 1>, <DVI-D IN 2>, <DVI-D IN 3> или <DVI-D IN 4> с помощью кабеля-переходника и т. д. подается выходной сигнал с разъема HDMI внешнего устройства (например, проигрывателя дисков blu-ray).

#### Примечание

- Оптимальная настройка различается в зависимости от настройки выходного сигнала подключенного внешнего устройства. Для получения дополнительной информации о выходных сигналах внешнего устройства см. инструкции по эксплуатации внешнего устройства.

#### Настройка параметра [ВЫБОР EDID] в меню [SLOT IN] (входной сигнал DVI-D)

- 1) Нажмите ▲▼, чтобы выбрать параметр [SLOT IN].
- 2) Нажмите кнопку <ENTER>.
  - Отобразится экран [SLOT IN].
  - Перейдите к шагу 5), если дополнительная Интерфейсная плата для входа DVI-D 2 (модель: ET-MDNDV10) установлена в любое из гнезд.
- 3) Нажмите ▲▼, чтобы выбрать параметр [ДОПОЛНИТЕЛЬНАЯ НАСТРОЙКА].

- 4) **Нажмите кнопку <ENTER>.**
  - Отобразится экран [ДОПОЛНИТЕЛЬНАЯ НАСТРОЙКА].
  - Перейдите к шагу 6).
- 5) **Нажмите ▲▼, чтобы выбрать параметр [DVI-D1], [DVI-D2], [DVI-D3] или [DVI-D4], а затем нажмите кнопку <ENTER>.**
  - Отобразится экран [DVI-D1], экран [DVI-D2], экран [DVI-D3] или экран [DVI-D4].
- 6) **С помощью кнопок ▲▼ выберите параметр [ВЫБОР EDID].**
- 7) **Нажимайте ◀▶ для переключения элементов.**
  - При каждом нажатии этой кнопки элементы будут сменяться.

[EDID3]	Автоматическое определение сигнала динамического или неподвижного изображения.
[EDID1]	Как правило, эта установка выбирается, когда к разъему <DVI-D IN 1>, <DVI-D IN 2>, <DVI-D IN 3> или <DVI-D IN 4> подключено внешнее устройство, являющееся источником сигнала динамических изображений (например, проигрыватель дисков blu-ray).
[EDID2(ПК)]	Как правило, эта установка выбирается, когда к разъему <DVI-D IN 1>, <DVI-D IN 2>, <DVI-D IN 3> или <DVI-D IN 4> подключено внешнее устройство, являющееся источником сигналов неподвижных изображений (например, компьютер).

#### Примечание

- Данные для «горячего подключения» изменятся при изменении настройки. Для получения информации о разрешении, поддерживающем «горячее подключение», см. раздел «Список совместимых сигналов» (► стр. 338).

#### Настройка параметра [РЕЖИМ EDID] в меню [SLOT IN] (входной сигнал DVI-D)

- 1) **Нажмите ▲▼, чтобы выбрать параметр [SLOT IN].**
- 2) **Нажмите кнопку <ENTER>.**
  - Отобразится экран [SLOT IN].
  - Перейдите к шагу 5), если дополнительная Интерфейсная плата для входа DVI-D 2 (модель: ET-MDNDV10) установлена в любое из гнезд.
- 3) **Нажмите ▲▼, чтобы выбрать параметр [ДОПОЛНИТЕЛЬНАЯ НАСТРОЙКА].**
- 4) **Нажмите кнопку <ENTER>.**
  - Отобразится экран [ДОПОЛНИТЕЛЬНАЯ НАСТРОЙКА].
  - Перейдите к шагу 6).
- 5) **Нажмите ▲▼, чтобы выбрать параметр [DVI-D1], [DVI-D2], [DVI-D3] или [DVI-D4], а затем нажмите кнопку <ENTER>.**
  - Отобразится экран [DVI-D1], экран [DVI-D2], экран [DVI-D3] или экран [DVI-D4].
- 6) **Нажмите ▲▼ для выбора параметра [РЕЖИМ EDID].**
- 7) **Нажмите кнопку <ENTER>.**
  - Отобразится экран [РЕЖИМ EDID DVI-D].
- 8) **С помощью кнопок ◀▶ выберите [РЕЖИМ EDID].**
  - При каждом нажатии этой кнопки элементы будут сменяться.

[ПО УМОЛЧАНИЮ]	Стандартная настройка.
[ПОЛЬЗОВАТЕЛЬ]	Установка элементов [РАЗРЕШЕНИЕ] и [ЧАСТОТА РАЗВЕРТ.ПО ВЕРТИК.] в соответствии с EDID.

- Перейдите к шагу 13), если выбрано значение [ПО УМОЛЧАНИЮ].
- 9) **Нажмите кнопку <ENTER>.**
    - Отобразится экран [РАЗРЕШЕНИЕ].
  - 10) **Нажмите ▲▼◀▶ для выбора параметра [РАЗРЕШЕНИЕ].**
    - Выберите [1024x768p], [1280x720p], [1280x800p], [1280x1024p], [1366x768p], [1400x1050p], [1440x900p], [1600x900p], [1600x1200p], [1680x1050p], [1920x1080p], [1920x1080i], [1920x1200p] или [2048x1080p].



11) Нажмите кнопку <ENTER>.

- Отобразится экран [ЧАСТОТА РАЗВЕРТ.ПО ВЕРТИК.].

12) Нажмите ◀▶ для выбора параметра [ЧАСТОТА РАЗВЕРТ.ПО ВЕРТИК.].

- Выберите значение [60Hz], [50Hz], [30Hz], [25Hz] или [24Hz], когда для параметра [РАЗРЕШЕНИЕ] выбрано значение [2048x1080p] или [1920x1080p].
- Выберите параметр [60Hz], [50Hz] или [48Hz], когда для параметра [РАЗРЕШЕНИЕ] выбрано значение [1920x1080i].
- Выберите значение [60Hz] или [50Hz], когда для параметра [РАЗРЕШЕНИЕ] выбрано значение, отличное от следующих значений.  
– [2048x1080p], [1920x1080p], [1920x1080i]

13) Нажмите кнопку <ENTER>.

- Отобразится экран подтверждения.

14) Нажмите ◀▶ для выбора параметра [ДА], а затем нажмите кнопку <ENTER>.

**Примечание**

- Настройки в параметрах [РАЗРЕШЕНИЕ] и [ЧАСТОТА РАЗВЕРТ.ПО ВЕРТИК.] отображаются на экране [СОСТОЯНИЕ EDID].
- Может также потребоваться изменение настроек разрешения и вертикальной частоты развертки на компьютере или устройстве для воспроизведения видео.
- После настройки параметров может потребоваться выключить и снова включить питание используемого компьютера, видеоустройства или проектора.
- В зависимости от компьютера или устройства для воспроизведения видео сигнал может не выводиться с заданными разрешением и вертикальной частотой развертки.

**Когда дополнительный компонент Интерфейсная плата для входа DisplayPort 2 (модель: ET-MDNDP10) установлен**

**Настройка параметра [УРОВЕНЬ СИГНАЛА] в меню [SLOT IN] (входной сигнал DisplayPort)**

1) Нажмите ▲▼, чтобы выбрать параметр [SLOT IN].

2) Нажмите кнопку <ENTER>.

- Отобразится экран [SLOT IN].

3) Нажмите ▲▼, чтобы выбрать параметр [DisplayPort1], [DisplayPort2], [DisplayPort3] или [DisplayPort4], а затем нажмите кнопку <ENTER>.

- Отобразится экран [DisplayPort1], экран [DisplayPort2], экран [DisplayPort3] или экран [DisplayPort4].

4) Нажмите ▲▼ для выбора параметра [УРОВЕНЬ СИГНАЛА].

5) Нажмите ◀▶ для переключения элементов.

- При каждом нажатии этой кнопки элементы будут сменяться.

[АВТО]	Автоматическая установка уровня сигнала.
[64-940]	Выберите эту установку, если на разъемы <DisplayPort IN 1>, <DisplayPort IN 2>, <DisplayPort IN 3> или <DisplayPort IN 4> с помощью кабеля-переходника и т. д. подается выходной сигнал с разъема HDMI внешнего устройства (например, проигрывателя дисков blu-ray).
[0-1023]	Выберите эту установку, если на разъемы <DisplayPort IN 1>, <DisplayPort IN 2>, <DisplayPort IN 3> или <DisplayPort IN 4> подается выходной сигнал с разъема DisplayPort внешнего устройства (например, компьютера). Также выберите эту установку, если на разъемы <DisplayPort IN 1>, <DisplayPort IN 2>, <DisplayPort IN 3> или <DisplayPort IN 4> с помощью кабеля-переходника и т. д. подается выходной сигнал с разъема HDMI компьютера и пр.

**Примечание**

- Оптимальная настройка различается в зависимости от настройки выходного сигнала подключенного внешнего устройства. Для получения дополнительной информации о выходных сигналах внешнего устройства см. инструкции по эксплуатации внешнего устройства.

**Настройка параметра [АВТОМАТИЧЕСКИЙ ВЫБОР ГАММЫ] в меню [SLOT IN] (входной сигнал DisplayPort)**

Настраивайте этот элемент в том случае, если гамма-режим должен быть автоматически настроен на основании информации InfoFrame, добавленной в видеосигнал.

- 1) Нажмите ▲▼, чтобы выбрать параметр [SLOT IN].
- 2) Нажмите кнопку <ENTER>.
  - Отобразится экран [SLOT IN].
- 3) Нажмите ▲▼, чтобы выбрать параметр [DisplayPort1], [DisplayPort2], [DisplayPort3] или [DisplayPort4], а затем нажмите кнопку <ENTER>.
  - Отобразится экран [DisplayPort1], экран [DisplayPort2], экран [DisplayPort3] или экран [DisplayPort4].
- 4) Нажмите ▲▼ для выбора параметра [АВТОМАТИЧЕСКИЙ ВЫБОР ГАММЫ].
- 5) Нажмите ◀▶ для переключения элементов.
  - При каждом нажатии этой кнопки элементы будут сменяться.

<b>[ВКЛЮЧЕНО]</b>	Выберите этот элемент в том случае, если для гамма-режима должно быть автоматически задано значение, совместимое с функцией HDR (High Dynamic Range, Высокий динамический диапазон), на основании информации InfoFrame, добавленной в видеосигнал. В этом случае для параметра меню [ИЗОБРАЖЕНИЕ] → [ГАММА] задается значение [HDR ST2084-500], [HDR ST2084-1000] или [HDR HLG].
<b>[ВЫКЛЮЧЕНО]</b>	Выберите этот элемент, если не предполагается автоматическая настройка гамма-режима, чтобы настроить гамма-режим с помощью меню [ИЗОБРАЖЕНИЕ] → [ГАММА].

**Примечание**

- Даже если для параметра [АВТОМАТИЧЕСКИЙ ВЫБОР ГАММЫ] задано значение [ВКЛЮЧЕНО], в случае отсутствия сведений, требуемых для поддержки функции HDR (High Dynamic Range, Высокий динамический диапазон), в информации InfoFrame, которая добавляется в отображаемый видеосигнал, гамма-режим не настраивается автоматически и получает значение, заданное в меню [ИЗОБРАЖЕНИЕ] → [ГАММА].

**Настройка параметра [АВТОМ. ВЫБОР ЦВЕТ. ПРОСТРАН] в меню [SLOT IN] (входной сигнал DisplayPort)**

Настраивайте этот элемент в том случае, если цветовое пространство должно быть автоматически настроено на основании информации InfoFrame, добавленной в видеосигнал.

- 1) Нажмите ▲▼, чтобы выбрать параметр [SLOT IN].
- 2) Нажмите кнопку <ENTER>.
  - Отобразится экран [SLOT IN].
- 3) Нажмите ▲▼, чтобы выбрать параметр [DisplayPort1], [DisplayPort2], [DisplayPort3] или [DisplayPort4], а затем нажмите кнопку <ENTER>.
  - Отобразится экран [DisplayPort1], экран [DisplayPort2], экран [DisplayPort3] или экран [DisplayPort4].
- 4) Нажмите ▲▼ для выбора параметра [АВТОМ. ВЫБОР ЦВЕТ. ПРОСТРАН].
- 5) Нажмите ◀▶ для переключения элементов.
  - При каждом нажатии этой кнопки элементы будут сменяться.

<b>[ВКЛЮЧЕНО]</b>	Выберите этот элемент в том случае, если для цветового пространства должно быть автоматически задано значение, совместимое с функцией HDR (High Dynamic Range, Высокий динамический диапазон), на основании информации InfoFrame, добавленной в видеосигнал. В этом случае для параметра меню [ИЗОБРАЖЕНИЕ] → [ЦВЕТОВОЕ ПРОСТРАНСТВО] задается значение , [ЭМУЛ. ITU-2020].
<b>[ВЫКЛЮЧЕНО]</b>	Выберите этот элемент, если не предполагается автоматическая настройка цветового пространства, чтобы настроить цветовое пространство с помощью меню [ИЗОБРАЖЕНИЕ] → [ЦВЕТОВОЕ ПРОСТРАНСТВО].

**Примечание**

- Даже если для параметра [АВТОМ. ВЫБОР ЦВЕТ. ПРОСТРАН] задано значение [ВКЛЮЧЕНО], в случае отсутствия сведений, требуемых для поддержки функции HDR (High Dynamic Range, Высокий динамический диапазон), в информации InfoFrame, которая добавляется в отображаемый видеосигнал, цветовое пространство не настраивается автоматически и получает значение, заданное в меню [ИЗОБРАЖЕНИЕ] → [ЦВЕТОВОЕ ПРОСТРАНСТВО].

**Настройка параметра [ВЫБОР EDID] в меню [SLOT IN] (входной сигнал DisplayPort)**

- 1) Нажмите ▲▼, чтобы выбрать параметр [SLOT IN].
- 2) Нажмите кнопку <ENTER>.
  - Отобразится экран [SLOT IN].
- 3) Нажмите ▲▼, чтобы выбрать параметр [DisplayPort1], [DisplayPort2], [DisplayPort3] или [DisplayPort4], а затем нажмите кнопку <ENTER>.
  - Отобразится экран [DisplayPort1], экран [DisplayPort2], экран [DisplayPort3] или экран [DisplayPort4].
- 4) Нажмите ▲▼ для выбора параметра [ВЫБОР EDID].
- 5) Нажмите ◀▶ для переключения элементов.
  - При каждом нажатии этой кнопки элементы будут сменяться.

[4K/60p/HDR]	Переключение на EDID, соответствующий видеосигналу 4K (максимум 4 096 x 2 160 точек, максимальная вертикальная частота развертки 60 Hz). Это EDID, поддерживающий HDR (High Dynamic Range, Высокий динамический диапазон).
[4K/60p/SDR]	Переключение на EDID, соответствующий видеосигналу 4K (максимум 4 096 x 2 160 точек, максимальная вертикальная частота развертки 60 Hz). Это EDID, поддерживающий SDR (Standard Dynamic Range, Стандартный динамический диапазон). HDR (High Dynamic Range, Высокий динамический диапазон) не поддерживается.
[4K/30p]	Переключение на EDID, соответствующий видеосигналу 4K (максимум 4 096 x 2 160 точек, максимальная вертикальная частота развертки 30 Hz).
[2K]	Переключение на EDID, соответствующий видеосигналу 2K (максимум 1 920 x 1 200 точек) или ниже.

**Примечание**

- Переключите настройку на [4K/30p], если проецируется неправильное изображение, когда для параметра [ВЫБОР EDID] установлено значение [4K/60p/HDR] или [4K/60p/SDR], и подается видеосигнал 4K.
- Переключите настройку на [2K], если проецируется неправильное изображение, когда для параметра [ВЫБОР EDID] установлено значение [4K/60p/HDR], [4K/60p/SDR] или [4K/30p], и подается видеосигнал 2K или ниже.
- Для получения дополнительной информации о сигнале, описанном в EDID со значением [4K/60p/HDR], [4K/60p/SDR], [4K/30p] или [2K], см. раздел «Список совместимых сигналов DisplayPort» (➔ стр. 342).

**Настройка параметра [РЕЖИМ EDID] в меню [SLOT IN] (входной сигнал DisplayPort)**

- 1) Нажмите ▲▼, чтобы выбрать параметр [SLOT IN].
- 2) Нажмите кнопку <ENTER>.
  - Отобразится экран [SLOT IN].
- 3) Нажмите ▲▼, чтобы выбрать параметр [DisplayPort1], [DisplayPort2], [DisplayPort3] или [DisplayPort4], а затем нажмите кнопку <ENTER>.
  - Отобразится экран [DisplayPort1], экран [DisplayPort2], экран [DisplayPort3] или экран [DisplayPort4].
- 4) Нажмите ▲▼ для выбора параметра [РЕЖИМ EDID].
- 5) Нажмите кнопку <ENTER>.
  - Отобразится экран [РЕЖИМ EDID DisplayPort].
- 6) Нажмите ◀▶ для переключения элементов.
  - При каждом нажатии этой кнопки элементы будут сменяться.

[ПО УМОЛЧАНИЮ]	Стандартная настройка.
----------------	------------------------

[ПОЛЬЗОВАТЕЛЬ]

Установка элементов [РАЗРЕШЕНИЕ] и [ЧАСТОТА РАЗВЕРТ.ПО ВЕРТИК.] в соответствии с EDID.

- Перейдите к шагу 11), если выбрано значение [ПО УМОЛЧАНИЮ].

7) **Нажмите кнопку <ENTER>.**

- Отобразится экран [РАЗРЕШЕНИЕ].

8) **Нажмите ▲▼◀▶ для выбора параметра [РАЗРЕШЕНИЕ].**

- Выберите [1024x768p], [1280x720p], [1280x800p], [1400x1050p], [1600x900p], [1600x1200p], [1920x1080p], [1920x1200p], [2048x1080p], [2560x1600p] или [3840x2400p].

9) **Нажмите кнопку <ENTER>.**

- Отобразится экран [ЧАСТОТА РАЗВЕРТ.ПО ВЕРТИК.].

10) **Нажмите ◀▶ для выбора параметра [ЧАСТОТА РАЗВЕРТ.ПО ВЕРТИК.].**

- Выберите значение [60Hz], [50Hz] или [30Hz], когда для параметра [РАЗРЕШЕНИЕ] выбрано значение [3840x2400p].
- Выберите значение [60Hz], [50Hz], [30Hz], [25Hz] или [24Hz], когда для параметра [РАЗРЕШЕНИЕ] выбрано значение [2048x1080p].
- Выберите значение [120Hz], [60Hz], [50Hz], [30Hz], [25Hz] или [24Hz], когда для параметра [РАЗРЕШЕНИЕ] выбрано значение [1920x1080p].
- Выберите значение [60Hz] или [50Hz], когда для параметра [РАЗРЕШЕНИЕ] выбрано значение, отличное от следующих значений.  
– [3840x2400p], [2048x1080p], [1920x1080p]

11) **Нажмите кнопку <ENTER>.**

- Отобразится экран подтверждения.

12) **Нажмите ◀▶ для выбора параметра [ДА], а затем нажмите кнопку <ENTER>.**

**Примечание**

- Настройки в параметрах [РАЗРЕШЕНИЕ] и [ЧАСТОТА РАЗВЕРТ.ПО ВЕРТИК.] отображаются на экране [СОСТОЯНИЕ EDID].
- Может также потребоваться изменение настроек разрешения и вертикальной частоты развертки на компьютере или устройстве для воспроизведения видео.
- После настройки параметров может потребоваться выключить и снова включить питание используемого компьютера, видеоустройства или проектора.
- В зависимости от компьютера или устройства для воспроизведения видео сигнал может не выводиться с заданными разрешением и вертикальной частотой развертки.

**Когда дополнительный компонент Интерфейсная плата для 12G-SDI (модель: ET-MDN12G10) установлен**

**Настройка параметра [РЕЖИМ SDI] в меню [SLOT IN] (входной сигнал SDI)**

Переключите вход/выход разъема <SDI 2 IN/1 OUT> и разъема <SDI 4 IN/3 OUT>.

1) **Нажмите ▲▼, чтобы выбрать параметр [SLOT IN].**

2) **Нажмите кнопку <ENTER>.**

- Отобразится экран [SLOT IN].

3) **Нажмите ▲▼, чтобы выбрать параметр [РЕЖИМ SDI].**

4) **Нажмите ◀▶ для переключения элемента.**

- При каждом нажатии этой кнопки элементы будут сменяться.

[ВХОД]	Выберите этот элемент при использовании разъема <SDI 2 IN/1 OUT> и разъема <SDI 4 IN/3 OUT> в качестве входного сигнала SDI2 и входного сигнала SDI4.
[ВЫХОД]	Выберите этот элемент, когда сигнал, подаваемый на разъем <SDI 1 IN>, выводится из разъема <SDI 2 IN/1 OUT>, а сигнал, подаваемый на разъем <SDI 3 IN>, выводится из разъема <SDI 4 IN/3 OUT>.

**Примечание**

- Разъемы <SDI 2 IN/1 OUT> и <SDI 4 IN/3 OUT> не поддерживают ввод сигнала 6G-SDI или 12G-SDI.

- Разъем <SDI 2 IN/1 OUT> и разъем <SDI 4 IN/3 OUT> поддерживают вывод сигнала HD-SDI, сигнала 3G-SDI, сигнала 6G-SDI и сигнала 12G-SDI.
- Когда проектор находится в режиме ожидания, сигнал не выводится с разъемов <SDI 2 IN/1 OUT> и <SDI 4 IN/3 OUT>.

### Настройка параметра [СОЕДИНЕНИЕ SDI] в меню [SLOT IN] (входной сигнал SDI)

- 1) Нажмите ▲▼, чтобы выбрать параметр [SLOT IN].
- 2) Нажмите кнопку <ENTER>.
  - Отобразится экран [SLOT IN].
- 3) С помощью кнопок ▲▼ выберите [СОЕДИНЕНИЕ SDI] и нажмите кнопку <ENTER>.
  - Отобразится экран [СОЕДИНЕНИЕ SDI].
- 4) С помощью кнопок ▲▼ выберите параметр.

[АВТО]	Автоматический выбор одинарного, двойного или счетверенного соединения.
[ОДИНАРНОЕ]	Установка для входных сигналов SDI1, SDI2, SDI3 и SDI4 Интерфейсной платы одинарного соединения. (Заводская настройка по умолчанию)
[ДВОЙНОЕ]	Установка для входных сигналов SDI1 и SDI3 Интерфейсной платы двойного соединения.
[СЧЕТВЕРЕННЫЙ]	Установка для входных сигналов SDI1, SDI2, SDI3 и SDI4 Интерфейсной платы счетверенного соединения.

- 5) Нажмите кнопку <ENTER>.

#### Примечание

- Одинарное соединение - это параметр для отображения одного изображения с одним входным сигналом. Двойное соединение - это параметр для отображения одного изображения с двумя входными сигналами. Счетверенное соединение - это параметр для отображения одного изображения с четырьмя входными сигналами.
- Для параметра [СОЕДИНЕНИЕ SDI] фиксируется значение [ОДИНАРНОЕ] в следующих случаях.
  - Если для параметра в меню [НАСТРОЙКИ ЭКРАНА] → [НАСТРОЙКА ОДНОВРЕМЕННОГО ВВОДА] установлено значение [АВТО (x2-СКОРОСТНОЙ)]
- Если параметр в меню [УСТАНОВКИ ПРОЕКТОРА] → [НАСТРОЙКА ФУНКЦИИ "НЕТ СИГНАЛА"] → [НАСТРОЙКА РЕЗЕРВНОГО ВХОДА] → [РЕЖИМ РЕЗЕРВНОГО ВХОДА] установлен как комбинация, используемая для входа SDI, параметр [СОЕДИНЕНИЕ SDI] невозможно изменить.
- Когда для параметра [СОЕДИНЕНИЕ SDI] установлено значение [АВТО], используйте такой же формат для сигнала, который подается на разъемы <SDI 1 IN>/<SDI 2 IN/1 OUT>/<SDI 3 IN>/<SDI 4 IN/3 OUT>. Если сигнал с разным форматом подается даже на один разъем, изображение, которое отображается в данный момент, может не проектироваться надлежащим образом.
- Параметры [SDI СХЕМА] и [3G-SDI СХЕМА] невозможно установить, когда для параметра [СОЕДИНЕНИЕ SDI] установлено значение [АВТО].
- Содержимое отображается в меню [НАСТРОЙКИ СОЕДИНЕНИЯ SDI].

### Настройка параметра [РАЗРЕШЕНИЕ] в меню [SLOT IN] (входной сигнал SDI)

- 1) Нажмите ▲▼, чтобы выбрать параметр [SLOT IN].
- 2) Нажмите кнопку <ENTER>.
  - Отобразится экран [SLOT IN].
- 3) Нажмите ▲▼, чтобы выбрать параметр [НАСТРОЙКА ОДИНАРНОГО СОЕДИНЕНИЯ], [НАСТРОЙКА ДВОЙНОГО СОЕДИНЕНИЯ] или [НАСТРОЙКА СЧЕТВЕРЕННОГО СОЕДИНЕНИЯ], а затем нажмите кнопку <ENTER>.
  - Отобразится экран [НАСТРОЙКА ОДИНАРНОГО СОЕДИНЕНИЯ], экран [НАСТРОЙКА ДВОЙНОГО СОЕДИНЕНИЯ] или экран [НАСТРОЙКА СЧЕТВЕРЕННОГО СОЕДИНЕНИЯ].
  - Перейдите к Шагу 5), если выбрано значение [НАСТРОЙКА ДВОЙНОГО СОЕДИНЕНИЯ] или [НАСТРОЙКА СЧЕТВЕРЕННОГО СОЕДИНЕНИЯ].
- 4) С помощью кнопок ▲▼ выберите параметр [SDI1], [SDI2], [SDI3] или [SDI4], а затем нажмите кнопку <ENTER>.
  - Отобразится экран [НАСТРОЙКА ОДИНАРНОГО СОЕДИНЕНИЯ] для выбранного элемента.
- 5) С помощью кнопок ▲▼ выберите [РАЗРЕШЕНИЕ] и нажмите кнопку <ENTER>.
  - Отобразится экран [РАЗРЕШЕНИЕ].
- 6) С помощью кнопок ▲▼ выберите элемент, а затем нажмите кнопку <ENTER>.

- Выберите [АВТО], [1280x720p], [1920x1080i], [1920x1080p], [1920x1080sF], [2048x1080p], [3840x2160p] или [4096x2160p], когда выбран вход SDI1 или SDI3 для параметра [НАСТРОЙКА ОДИНАРНОГО СОЕДИНЕНИЯ].
- Выберите [АВТО], [1280x720p], [1920x1080i], [1920x1080p], [1920x1080sF] или [2048x1080p], когда выбран вход SDI2 или SDI4 для параметра [НАСТРОЙКА ОДИНАРНОГО СОЕДИНЕНИЯ].
- Выберите [АВТО], [1920x1080p], [2048x1080p], [3840x2160p] или [4096x2160p], когда выбран параметр [НАСТРОЙКА ДВОЙНОГО СОЕДИНЕНИЯ].
- Выберите [АВТО], [3840x2160p] или [4096x2160p], когда выбран параметр [НАСТРОЙКА СЧЕТВЕРЕННОГО СОЕДИНЕНИЯ].

#### Настройка параметра [РАСПРЕДЕЛЕНИЕ 4К] в меню [SLOT IN] (входной сигнал SDI)

Установите метод передачи в распределении 4К при отображении изображения 4К с входным сигналом SDI.

- 1) Нажмите ▲▼, чтобы выбрать параметр [SLOT IN].
- 2) Нажмите кнопку <ENTER>.
  - Отобразится экран [SLOT IN].
- 3) Нажмите ▲▼, чтобы выбрать параметр [НАСТРОЙКА ОДИНАРНОГО СОЕДИНЕНИЯ], [НАСТРОЙКА ДВОЙНОГО СОЕДИНЕНИЯ] или [НАСТРОЙКА СЧЕТВЕРЕННОГО СОЕДИНЕНИЯ], а затем нажмите кнопку <ENTER>.
  - Отобразится экран [НАСТРОЙКА ОДИНАРНОГО СОЕДИНЕНИЯ], экран [НАСТРОЙКА ДВОЙНОГО СОЕДИНЕНИЯ] или экран [НАСТРОЙКА СЧЕТВЕРЕННОГО СОЕДИНЕНИЯ].
  - Перейдите к Шагу 5), если выбрано значение [НАСТРОЙКА ДВОЙНОГО СОЕДИНЕНИЯ] или [НАСТРОЙКА СЧЕТВЕРЕННОГО СОЕДИНЕНИЯ].
- 4) Нажмите ▲▼, чтобы выбрать параметр [SDI1] или [SDI3], а затем нажмите кнопку <ENTER>.
  - Отобразится экран [НАСТРОЙКА ОДИНАРНОГО СОЕДИНЕНИЯ] для выбранного элемента.
- 5) Нажмите ▲▼, чтобы выбрать параметр [РАСПРЕДЕЛЕНИЕ 4К].
- 6) Нажмите ◀▶ для переключения элемента.
  - При каждом нажатии этой кнопки элементы будут сменяться.

[АВТО]	[МЕАНДР] или [ПЕРЕМЕЖИТЕЛЬ] выбирается автоматически.
[МЕАНДР]	Выбор Square Division в качестве метода передачи.
[ПЕРЕМЕЖИТЕЛЬ]	Выбор 2-Sample Interleave Division в качестве метода передачи.

#### Настройка параметра [SDI СХЕМА] в меню [SLOT IN] (входной сигнал SDI)

Установите метод упаковки для входа SDI1 и SDI3.

- 1) Нажмите ▲▼, чтобы выбрать параметр [SLOT IN].
- 2) Нажмите кнопку <ENTER>.
  - Отобразится экран [SLOT IN].
- 3) Нажмите ▲▼, чтобы выбрать параметр [НАСТРОЙКА ОДИНАРНОГО СОЕДИНЕНИЯ] или [НАСТРОЙКА ДВОЙНОГО СОЕДИНЕНИЯ], а затем нажмите кнопку <ENTER>.
  - Отобразится экран [НАСТРОЙКА ОДИНАРНОГО СОЕДИНЕНИЯ] или экран [НАСТРОЙКА ДВОЙНОГО СОЕДИНЕНИЯ].
  - Перейдите к шагу 5), если выбрано значение [НАСТРОЙКА ДВОЙНОГО СОЕДИНЕНИЯ].
- 4) Нажмите ▲▼, чтобы выбрать параметр [SDI1] или [SDI3], а затем нажмите кнопку <ENTER>.
  - Отобразится экран [НАСТРОЙКА ОДИНАРНОГО СОЕДИНЕНИЯ] для выбранного элемента.
- 5) Нажмите ▲▼, чтобы выбрать параметр [SDI СХЕМА].
- 6) Нажмите ◀▶ для переключения элемента.
  - При каждом нажатии этой кнопки элементы будут сменяться.

[АВТО]	Автоматический выбор [ТИП 1/УРОВЕНЬ А] или [ТИП 2/УРОВЕНЬ В].
--------	---

[ТИП 1/УРОВЕНЬ А]	Выбор Type 1 или Level-A в качестве метода упаковки.
[ТИП 2/УРОВЕНЬ В]	Выбор Type 2 или Level-B в качестве метода упаковки.

### Примечание

- Эта функция не работает при подаче сигнала HD-SDI.
- Параметр [SDI СХЕМА] невозможно настроить, когда для параметра [СОЕДИНЕНИЕ SDI] установлено значение [АВТО].

### Настройка параметра [3G-SDI СХЕМА] в меню [SLOT IN] (входной сигнал SDI)

Установите метод упаковки для входа SDI2 и SDI4.

- 1) Нажмите ▲▼, чтобы выбрать параметр [SLOT IN].
- 2) Нажмите кнопку <ENTER>.
  - Отобразится экран [SLOT IN].
- 3) Нажмите ▲▼, чтобы выбрать параметр [НАСТРОЙКА ОДИНАРНОГО СОЕДИНЕНИЯ] или [НАСТРОЙКА СЧЕТВЕРЕННОГО СОЕДИНЕНИЯ], а затем нажмите кнопку <ENTER>.
  - Отобразится экран [НАСТРОЙКА ОДИНАРНОГО СОЕДИНЕНИЯ] или экран [НАСТРОЙКА СЧЕТВЕРЕННОГО СОЕДИНЕНИЯ].
  - Перейдите к шагу 5), если выбрано значение [НАСТРОЙКА СЧЕТВЕРЕННОГО СОЕДИНЕНИЯ].
- 4) Нажмите ▲▼, чтобы выбрать параметр [SDI2] или [SDI4], а затем нажмите кнопку <ENTER>.
  - Отобразится экран [НАСТРОЙКА ОДИНАРНОГО СОЕДИНЕНИЯ] для выбранного элемента.
- 5) Нажмите ▲▼, чтобы выбрать параметр [3G-SDI СХЕМА].
- 6) Нажмите ◀▶ для переключения элемента.
  - При каждом нажатии этой кнопки элементы будут сменяться.

[АВТО]	Автоматический выбор [УРОВЕНЬ А] или [УРОВЕНЬ В].
[УРОВЕНЬ А]	Выбор 3G-SDI Level-A в качестве метода упаковки.
[УРОВЕНЬ В]	Выбор 3G-SDI Level-B в качестве метода упаковки.

### Примечание

- Эта функция не работает при подаче сигнала HD-SDI.
- Параметр [3G-SDI СХЕМА] невозможно настроить, когда для параметра [СОЕДИНЕНИЕ SDI] установлено значение [АВТО].

### Настройка параметра [СИСТЕМА ТВ] в меню [SLOT IN] (входной сигнал SDI)

- 1) Нажмите ▲▼, чтобы выбрать параметр [SLOT IN].
- 2) Нажмите кнопку <ENTER>.
  - Отобразится экран [SLOT IN].
- 3) Нажмите ▲▼, чтобы выбрать параметр [НАСТРОЙКА ОДИНАРНОГО СОЕДИНЕНИЯ], [НАСТРОЙКА ДВОЙНОГО СОЕДИНЕНИЯ] или [НАСТРОЙКА СЧЕТВЕРЕННОГО СОЕДИНЕНИЯ], а затем нажмите кнопку <ENTER>.
  - Отобразится экран [НАСТРОЙКА ОДИНАРНОГО СОЕДИНЕНИЯ], экран [НАСТРОЙКА ДВОЙНОГО СОЕДИНЕНИЯ] или экран [НАСТРОЙКА СЧЕТВЕРЕННОГО СОЕДИНЕНИЯ].
  - Перейдите к Шагу 5), если выбрано значение [НАСТРОЙКА ДВОЙНОГО СОЕДИНЕНИЯ] или [НАСТРОЙКА СЧЕТВЕРЕННОГО СОЕДИНЕНИЯ].
- 4) С помощью кнопок ▲▼ выберите параметр [SDI1], [SDI2], [SDI3] или [SDI4], а затем нажмите кнопку <ENTER>.
  - Отобразится экран [НАСТРОЙКА ОДИНАРНОГО СОЕДИНЕНИЯ] для выбранного элемента.
- 5) Нажмите ▲▼, чтобы выбрать параметр [СИСТЕМА ТВ].
- 6) Нажмите ◀▶ для переключения элемента.
  - При каждом нажатии этой кнопки элементы будут сменяться.

[АВТО]	Автоматический выбор [RGB], [YpPr 4:4:4] или [YpPr 4:2:2].
--------	--

[RGB]	Фиксированное значение [RGB].
[Y <sub>P</sub> P <sub>R</sub> 4:4:4]	Фиксированное значение [Y <sub>P</sub> P <sub>R</sub> 4:4:4].
[Y <sub>P</sub> P <sub>R</sub> 4:2:2]	Фиксированное значение [Y <sub>P</sub> P <sub>R</sub> 4:2:2].

**Настройка параметра [ГЛУБИНА ЦВЕТА] в меню [SLOT IN] (входной сигнал SDI)**

- 1) Нажмите ▲▼, чтобы выбрать параметр [SLOT IN].
- 2) Нажмите кнопку <ENTER>.
  - Отобразится экран [SLOT IN].
- 3) Нажмите ▲▼, чтобы выбрать параметр [НАСТРОЙКА ОДИНАРНОГО СОЕДИНЕНИЯ], [НАСТРОЙКА ДВОЙНОГО СОЕДИНЕНИЯ] или [НАСТРОЙКА СЧЕТВЕРЕННОГО СОЕДИНЕНИЯ], а затем нажмите кнопку <ENTER>.
  - Отобразится экран [НАСТРОЙКА ОДИНАРНОГО СОЕДИНЕНИЯ], экран [НАСТРОЙКА ДВОЙНОГО СОЕДИНЕНИЯ] или экран [НАСТРОЙКА СЧЕТВЕРЕННОГО СОЕДИНЕНИЯ].
  - Перейдите к Шагу 5), если выбрано значение [НАСТРОЙКА ДВОЙНОГО СОЕДИНЕНИЯ] или [НАСТРОЙКА СЧЕТВЕРЕННОГО СОЕДИНЕНИЯ].
- 4) С помощью кнопок ▲▼ выберите параметр [SDI1], [SDI2], [SDI3] или [SDI4], а затем нажмите кнопку <ENTER>.
  - Отобразится экран [НАСТРОЙКА ОДИНАРНОГО СОЕДИНЕНИЯ] для выбранного элемента.
- 5) Нажмите ▲▼, чтобы выбрать параметр [ГЛУБИНА ЦВЕТА].
- 6) Нажмите ◀▶ для переключения элемента.
  - При каждом нажатии этой кнопки элементы будут сменяться.

[АВТО]	Автоматический выбор [12 БИТ] или [10 БИТ].
[12 БИТ]	Фиксированное значение [12 БИТ].
[10 БИТ]	Фиксированное значение [10 БИТ].

**Настройка параметра [УРОВЕНЬ СИГНАЛА] в меню [SLOT IN] (входной сигнал SDI)**

- 1) Нажмите ▲▼, чтобы выбрать параметр [SLOT IN].
- 2) Нажмите кнопку <ENTER>.
  - Отобразится экран [SLOT IN].
- 3) Нажмите ▲▼, чтобы выбрать параметр [НАСТРОЙКА ОДИНАРНОГО СОЕДИНЕНИЯ], [НАСТРОЙКА ДВОЙНОГО СОЕДИНЕНИЯ] или [НАСТРОЙКА СЧЕТВЕРЕННОГО СОЕДИНЕНИЯ], а затем нажмите кнопку <ENTER>.
  - Отобразится экран [НАСТРОЙКА ОДИНАРНОГО СОЕДИНЕНИЯ], экран [НАСТРОЙКА ДВОЙНОГО СОЕДИНЕНИЯ] или экран [НАСТРОЙКА СЧЕТВЕРЕННОГО СОЕДИНЕНИЯ].
  - Перейдите к Шагу 5), если выбрано значение [НАСТРОЙКА ДВОЙНОГО СОЕДИНЕНИЯ] или [НАСТРОЙКА СЧЕТВЕРЕННОГО СОЕДИНЕНИЯ].
- 4) С помощью кнопок ▲▼ выберите параметр [SDI1], [SDI2], [SDI3] или [SDI4], а затем нажмите кнопку <ENTER>.
  - Отобразится экран [НАСТРОЙКА ОДИНАРНОГО СОЕДИНЕНИЯ] для выбранного элемента.
- 5) Нажмите ▲▼, чтобы выбрать параметр [УРОВЕНЬ СИГНАЛА].
- 6) Нажмите ◀▶ для переключения элемента.
  - При каждом нажатии этой кнопки элементы будут сменяться.

[64-940]	Обычно используется данная настройка.
[4-1019]	Выберите этот элемент, если серый цвет отображается как черный.



**Когда дополнительный компонент Интерфейсная плата для 12G-SDI Optical (модель: ET-MDNFB10) установлен**

Установите этот элемент в соответствии с входными и выходными сигналами, когда эта Интерфейсная плата установлена в гнезде.

**Настройка параметра [SDI OPT 1/2 OUT] в меню [SLOT IN] (входной сигнал OPT)**

Укажите, будет ли поступать выходной сигнал с разъема <SDI OPT 1/2 OUT>.

- 1) Нажмите ▲▼ для выбора параметра [SLOT IN].
- 2) Нажмите кнопку <ENTER>.
  - Отобразится экран [SLOT IN].
- 3) Нажмите ▲▼ для выбора параметра [SDI OPT 1/2 OUT].
- 4) Нажмите ◀▶ для переключения элементов.
  - При каждом нажатии этой кнопки элементы будут сменяться.

[ВКЛЮЧЕНО]	Выберите этот элемент, когда входной сигнал на разъем <SDI OPT 1 IN> или разъем <SDI OPT 2 IN>, выбранный для входа, выводится с разъема <SDI OPT 1/2 OUT>.
[ВЫКЛЮЧЕНО]	Сигнал с разъема <SDI OPT 1/2 OUT> не выводится.

**Настройка параметра [РАЗРЕШЕНИЕ] в меню [SLOT IN] (входной сигнал OPT)**

- 1) Нажмите ▲▼ для выбора параметра [SLOT IN].
- 2) Нажмите кнопку <ENTER>.
  - Отобразится экран [SLOT IN].
- 3) Нажмите ▲▼, чтобы выбрать параметр [SDI OPT1] или [SDI OPT2], а затем нажмите кнопку <ENTER>.
  - Отобразится подробный экран настроек для выбранного элемента.
- 4) Нажмите ▲▼ для выбора [РАЗРЕШЕНИЕ], а затем нажмите кнопку <ENTER>.
  - Отобразится экран [РАЗРЕШЕНИЕ].
- 5) С помощью кнопок ▲▼ выберите элемент, а затем нажмите кнопку <ENTER>.
  - Выберите [АВТО], [1280x720p], [1920x1080i], [1920x1080p], [1920x1080sF], [2048x1080p], [3840x2160p] или [4096x2160p].

**Настройка параметра [SDI CXEMA] в меню [SLOT IN] (входной сигнал OPT)**

- 1) Нажмите ▲▼ для выбора параметра [SLOT IN].
- 2) Нажмите кнопку <ENTER>.
  - Отобразится экран [SLOT IN].
- 3) Нажмите ▲▼, чтобы выбрать параметр [SDI OPT1] или [SDI OPT2], а затем нажмите кнопку <ENTER>.
  - Отобразится подробный экран настроек для выбранного элемента.
- 4) Нажмите ▲▼ для выбора параметра [SDI CXEMA].
- 5) Нажмите ◀▶ для переключения элементов.
  - При каждом нажатии этой кнопки элементы будут сменяться.

[АВТО]	Автоматический выбор [ТИП 1/УРОВЕНЬ А] или [ТИП 2/УРОВЕНЬ В].
[ТИП 1/УРОВЕНЬ А]	Выбор Type 1 или Level-A в качестве метода упаковки.
[ТИП 2/УРОВЕНЬ В]	Выбор Type 2 или Level-B в качестве метода упаковки.

**Примечание**

- Эта функция не работает при подаче сигнала HD-SDI.

**Настройка параметра [СИСТЕМА ТВ] в меню [SLOT IN] (входной сигнал OPT)**

- 1) Нажмите ▲▼ для выбора параметра [SLOT IN].
- 2) Нажмите кнопку <ENTER>.
  - Отобразится экран [SLOT IN].
- 3) Нажмите ▲▼, чтобы выбрать параметр [SDI OPT1] или [SDI OPT2], а затем нажмите кнопку <ENTER>.
  - Отобразится подробный экран настроек для выбранного элемента.
- 4) Нажмите ▲▼ для выбора параметра [СИСТЕМА ТВ].
- 5) Нажмите ◀▶ для переключения элементов.
  - При каждом нажатии этой кнопки элементы будут сменяться.

[АВТО]	Автоматический выбор [RGB], [Y <sub>P</sub> P <sub>R</sub> 4:4:4] или [Y <sub>P</sub> P <sub>R</sub> 4:2:2].
[RGB]	Фиксированное значение [RGB].
[Y <sub>P</sub> P <sub>R</sub> 4:4:4]	Фиксированное значение [Y <sub>P</sub> P <sub>R</sub> 4:4:4].
[Y <sub>P</sub> P <sub>R</sub> 4:2:2]	Фиксированное значение [Y <sub>P</sub> P <sub>R</sub> 4:2:2].

**Настройка параметра [ГЛУБИНА ЦВЕТА] в меню [SLOT IN] (входной сигнал OPT)**

- 1) Нажмите ▲▼ для выбора параметра [SLOT IN].
- 2) Нажмите кнопку <ENTER>.
  - Отобразится экран [SLOT IN].
- 3) Нажмите ▲▼, чтобы выбрать параметр [SDI OPT1] или [SDI OPT2], а затем нажмите кнопку <ENTER>.
  - Отобразится подробный экран настроек для выбранного элемента.
- 4) Нажмите ▲▼ для выбора параметра [ГЛУБИНА ЦВЕТА].
- 5) Нажмите ◀▶ для переключения элементов.
  - При каждом нажатии этой кнопки элементы будут сменяться.

[АВТО]	Автоматический выбор [12 БИТ] или [10 БИТ].
[12 БИТ]	Фиксированное значение [12 БИТ].
[10 БИТ]	Фиксированное значение [10 БИТ].

**Настройка параметра [УРОВЕНЬ СИГНАЛА] в меню [SLOT IN] (входной сигнал OPT)**

- 1) Нажмите ▲▼ для выбора параметра [SLOT IN].
- 2) Нажмите кнопку <ENTER>.
  - Отобразится экран [SLOT IN].
- 3) Нажмите ▲▼, чтобы выбрать параметр [SDI OPT1] или [SDI OPT2], а затем нажмите кнопку <ENTER>.
  - Отобразится подробный экран настроек для выбранного элемента.
- 4) Нажмите ▲▼ для выбора параметра [УРОВЕНЬ СИГНАЛА].
- 5) Нажмите ◀▶ для переключения элементов.
  - При каждом нажатии этой кнопки элементы будут сменяться.

[64-940]	Обычно используется данная настройка.
[4-1019]	Выберите этот элемент, если серый цвет отображается как черный.

**[ЭКРАННОЕ МЕНЮ]**

Настройка экранного меню.

**Настройка параметра [РАСПОЛОЖЕНИЕ МЕНЮ]**

Установка положения экрана меню (OSD).

- 1) Нажмите ▲▼ для выбора параметра [ЭКРАННОЕ МЕНЮ].
- 2) Нажмите кнопку <ENTER>.
  - Отобразится экран [ЭКРАННОЕ МЕНЮ].
- 3) Нажмите ▲▼ для выбора параметра [РАСПОЛОЖЕНИЕ МЕНЮ].
- 4) Нажимайте ◀▶ для переключения элементов.
  - При каждом нажатии этой кнопки элементы будут сменяться.

[2]	Установка по центру левого края экрана.
[3]	Установка по нижнему левому краю экрана.
[4]	Установка по центру верхнего края экрана.
[5]	Установка по центру экрана.
[6]	Установка по центру нижнего края экрана.
[7]	Установка по верхнему правому краю экрана.
[8]	Установка по центру правого края экрана.
[9]	Установка по нижнему правому краю экрана.
[1]	Установка по верхнему левому краю экрана.

**Настройка параметра [ПОВОРОТ OSD]**

Установка ориентации экрана меню (OSD).

- 1) Нажмите ▲▼ для выбора параметра [ЭКРАННОЕ МЕНЮ].
- 2) Нажмите кнопку <ENTER>.
  - Отобразится экран [ЭКРАННОЕ МЕНЮ].
- 3) Нажмите ▲▼ для выбора параметра [ПОВОРОТ OSD].
- 4) Нажмите ◀▶ для выбора значения элемента.
  - При каждом нажатии этой кнопки элементы будут сменяться.

[ВЫКЛ]	Экран не поворачивается.
[ПО ЧАСОВОЙ СТРЕЛКЕ]	Экран поворачивается на 90° по часовой стрелке.
[ПРОТИВ ЧАСОВ. СТРЕЛКИ]	Экран поворачивается на 90° против часовой стрелки.

**Настройка параметра [ЦВЕТ OSD]**

Установка цвета экрана меню (OSD).

- 1) Нажмите ▲▼ для выбора параметра [ЭКРАННОЕ МЕНЮ].
- 2) Нажмите кнопку <ENTER>.
  - Отобразится экран [ЭКРАННОЕ МЕНЮ].
- 3) Нажмите ▲▼ для выбора параметра [ЦВЕТ OSD].
- 4) Нажимайте ◀▶ для переключения элементов.
  - При каждом нажатии этой кнопки элементы будут сменяться.

[1]	Выбор желтого цвета.
[2]	Выбор синего цвета.
[3]	Выбор белого цвета.
[4]	Выбор зеленого цвета.
[5]	Выбор желто-оранжевого цвета.

[6]	Выбор коричневого цвета.
-----	--------------------------

### Настройка параметра [ПАМЯТЬ ЭКРАННЫХ МЕНЮ]

Установка сохранения положения курсора меню экрана (OSD).

- 1) Нажмите ▲▼ для выбора параметра [ЭКРАННОЕ МЕНЮ].
- 2) Нажмите кнопку <ENTER>.
  - Отобразится экран [ЭКРАННОЕ МЕНЮ].
- 3) Нажмите ▲▼ для выбора параметра [ПАМЯТЬ ЭКРАННЫХ МЕНЮ].
- 4) Нажимайте ◀▶ для переключения элементов.
  - При каждом нажатии этой кнопки элементы будут сменяться.

[ВКЛ]	Положение курсора сохраняется.
[ВЫКЛ]	Положение курсора не сохраняется.

#### Примечание

- Положение курсора не сохраняется, даже если для параметра [ПАМЯТЬ ЭКРАННЫХ МЕНЮ] установлено значение [ВКЛ].

### Настройка параметра [ПОМОЩЬ]

Установка отображения информации о входе в положении, заданном параметром [РАСПОЛОЖЕНИЕ МЕНЮ].

Информация о входе – это экран, на котором отображается такая информация, как имя текущего выбранного входного разъема, имя сигнала, номер носителя и [СОСТОЯНИЕ РЕЗЕРВНОГО ВХОДА].

- 1) Нажмите ▲▼ для выбора параметра [ЭКРАННОЕ МЕНЮ].
- 2) Нажмите кнопку <ENTER>.
  - Отобразится экран [ЭКРАННОЕ МЕНЮ].
- 3) Нажмите ▲▼ для выбора параметра [ПОМОЩЬ].
- 4) Нажимайте ◀▶ для переключения элементов.
  - При каждом нажатии этой кнопки элементы будут сменяться.

[ВКЛ]	Информация о входе отображается.
[ВЫКЛ]	Информация о входе не отображается.

### Настройка параметра [ПРЕДУПРЕЖДЕНИЕ]

Можно установить отображение или скрытие предупреждающих сообщений.

- 1) Нажмите ▲▼ для выбора параметра [ЭКРАННОЕ МЕНЮ].
- 2) Нажмите кнопку <ENTER>.
  - Отобразится экран [ЭКРАННОЕ МЕНЮ].
- 3) Нажмите ▲▼ для выбора параметра [ПРЕДУПРЕЖДЕНИЕ].
- 4) Нажимайте ◀▶ для переключения элементов.
  - При каждом нажатии этой кнопки элементы будут сменяться.

[ВКЛ]	Предупреждающие сообщения отображаются.
[ВЫКЛ]	Предупреждающие сообщения не отображаются.

#### Примечание

- Если установлено значение [ВЫКЛ], предупреждающее сообщение не будет отображаться на проецируемом изображении даже в случае обнаружения условия предупреждения, такого как [ПРЕДУПРЕЖДЕНИЕ О ТЕМПЕРАТУРЕ], при использовании проектора. Кроме того, не отображаются следующие сообщения с обратным отсчетом: сообщение, предшествующее выключению питания в результате выполнения функция выключения при отсутствии сигнала; сообщение, предшествующее выключению источника света в результате выполнения функции выключения света при отсутствии сигнала

**[РЕЖИМ МЕНЮ]**

Установка режима отображения экрана меню (OSD).

- 1) Нажмите ▲▼ для выбора [РЕЖИМ МЕНЮ].
- 2) Нажмите ◀▶ для выбора значения элемента.
  - При каждом нажатии этой кнопки элементы будут сменяться.

[НОРМАЛЬНЫЙ]	Показывает все элементы меню.
[ПРОСТОЙ]	Показывает некоторые из элементов меню, которые используются для основных параметров или настройки.

**Примечание**

- Для получения информации об использовании элементов меню, которые отображаются, когда установлен режим [ПРОСТОЙ], см. разделы «Главное меню» (➔ стр. 111), «Подменю» (➔ стр. 112).

**[ЦВЕТ ФОНА]**

Установка отображения экрана при отсутствии входного сигнала.

- 1) Нажмите ▲▼ для выбора параметра [ЦВЕТ ФОНА].
- 2) Нажимайте ◀▶ для переключения элементов.
  - При каждом нажатии этой кнопки элементы будут сменяться.

[СИНИЙ]	Весь экран становится синим.
[ЧЕРНЫЙ]	Весь экран становится черным.
[ЗАСТАВКА/УМОЛЧ]	Отображение на экране логотипа Panasonic.
[ЗАСТАВКА/ПОЛЬЗ]	Отображение на экране изображения, зарегистрированного пользователем.

**Примечание**

- Элемент настройки [ЦВЕТ ФОНА] является общим со следующим элементом меню.
  - Меню [УСТАНОВКИ ПРОЕКТОРА] → [НАСТРОЙКА ФУНКЦИИ "НЕТ СИГНАЛА"] → [ЦВЕТ ФОНА]
- Чтобы создать и зарегистрировать изображение [ЗАСТАВКА/ПОЛЬЗ], используйте «Logo Transfer Software». Программное обеспечение можно загрузить с веб-сайта (<https://panasonic.net/cns/projector/>). При передаче логотипов через дополнительное устройство с поддержкой выхода DIGITAL LINK (модель: ET-YFB100G, ET-YFB200G) для параметра «NO SIGNAL SLEEP» устройства с поддержкой выхода DIGITAL LINK должно быть установлено значение «OFF», чтобы избежать сбоев при связи.

**[ЗАПУСТИТЬ ЗАСТАВКУ]**

Отображение логотипа при включении питания.

- 1) Нажмите ▲▼ для выбора параметра [ЗАПУСТИТЬ ЗАСТАВКУ].
- 2) Нажимайте ◀▶ для переключения элементов.
  - При каждом нажатии этой кнопки элементы будут сменяться.

[ЗАСТАВКА/УМОЛЧ]	Отображение логотипа Panasonic.
[ЗАСТАВКА/ПОЛЬЗ]	Отображение изображения, зарегистрированного пользователем.
[НЕТ]	Выключение отображения заставки.

**Примечание**

- Когда выбран параметр [ЗАСТАВКА/ПОЛЬЗ], заставка будет отображаться в течение примерно 15 секунд.
- Чтобы создать и зарегистрировать изображение [ЗАСТАВКА/ПОЛЬЗ], используйте «Logo Transfer Software». Программное обеспечение можно загрузить с веб-сайта (<https://panasonic.net/cns/projector/>). При передаче логотипов через дополнительное устройство с поддержкой выхода DIGITAL LINK (модель: ET-YFB100G, ET-YFB200G) для параметра «NO SIGNAL SLEEP» устройства с поддержкой выхода DIGITAL LINK должно быть установлено значение «OFF», чтобы избежать сбоев при связи.

**[РАВНОМЕРНОСТЬ]**

Коррекция неравномерности яркости и цвета всего изображения.

**Настройка параметра [КОРРЕКЦИЯ ГРАДИЕНТА]**

Коррекция выполняется в вертикальном и горизонтальном направлениях, чтобы получить равные условия в случаях, когда неравномерность в одном направлении проявляется по всему изображению.

- 1) Нажмите ▲▼ для выбора [РАВНОМЕРНОСТЬ].
- 2) Нажмите кнопку <ENTER>.
  - Отобразится экран [РАВНОМЕРНОСТЬ].
- 3) С помощью кнопок ▲▼ выберите [БЕЛЫЙ], [КРАСНЫЙ], [ЗЕЛЕНый] или [СИНИЙ].
- 4) С помощью кнопок ◀▶ отрегулируйте уровень.

Элемент	Действие	Настройка	Диапазон настройки
[ПО ВЕРТИКАЛИ]	Нажмите ▶.	Цвет с нижней стороны становится более бледным, или цвет с верхней стороны становится более насыщенным.	-127 - +127
	Нажмите ◀.	Цвет с верхней стороны становится более бледным, или цвет с нижней стороны становится более насыщенным.	
[ПО ГОРИЗОНАЛИ]	Нажмите ▶.	Цвет с левой стороны становится более бледным, или цвет с правой стороны становится более насыщенным.	
	Нажмите ◀.	Цвет с правой стороны становится более бледным, или цвет с левой стороны становится более насыщенным.	

**Настройка параметра [ГИБКАЯ КОРРЕКЦИЯ]**

Коррекция неравномерности локальной яркости и цвета с использованием значения коррекции в данном проекторе.

- 1) Нажмите ▲▼ для выбора параметра [РАВНОМЕРНОСТЬ].
- 2) Нажмите кнопку <ENTER>.
  - Отобразится экран [РАВНОМЕРНОСТЬ].
- 3) Нажмите ▲▼ для выбора параметра [ГИБКАЯ КОРРЕКЦИЯ].
- 4) Нажмите ◀▶ для выбора значения элемента.
  - При каждом нажатии этой кнопки элементы будут сменяться.

[ГЕОМЕТРИЯ НЕ ПРИСОЕД.]	Коррекция неравномерности яркости и цвета с использованием значения коррекции в данном проекторе. Форма проецируемого изображения и область компенсации равномерности не связаны. Выберите этот элемент, чтобы откорректировать неравномерность яркости и цвета света, излучаемого от проекционного объектива.
[ВЫКЛ]	Не выполняет коррекцию с использованием значения коррекции в данном проекторе. Выберите этот элемент, чтобы установить приоритет для яркости всего проецируемого изображения.
[ГЕОМЕТРИЯ ПРИСОЕДИН.]	Коррекция неравномерности яркости и цвета с использованием значения коррекции в данном проекторе. Когда выполнена геометрическая настройка, связываются форма проецируемого изображения и область компенсации равномерности. Выберите этот элемент при проецировании под углом на плоский экран или при проецировании на изогнутый экран.

- Если выбрана установка, отличная от [ВЫКЛ], перейдите к шагу 5).

- 5) Нажмите ▲▼ для выбора параметра [РЕЖИМ].
- 6) Нажмите ◀▶ для выбора значения элемента.

- При каждом нажатии этой кнопки элементы будут сменяться.

[ТОЛЬКО ЦВЕТНОСТЬ]	Коррекция только неравномерности цвета. Выберите этот элемент, чтобы установить приоритет для яркости всего проецируемого изображения.
[ЯРКОСТЬ/ЦВЕТНОСТЬ]	Коррекция неравномерности яркости и цвета.

### Примечание

- Когда выбрано значение [ГЕОМЕТРИЯ ПРИСОЕДИН.], настройте способ проецирования и выполните геометрическую настройку, затем отрегулируйте равномерность.
- Значение коррекции в проекторе можно изменить с помощью «Geometric & Setup Management Software». «Geometric & Setup Management Software» можно загрузить с веб-сайта (<https://panasonic.net/cns/projector/pass/>). Для загрузки необходимо зарегистрироваться и выполнить вход в PASS.

## [НАСТРОЙКА ЗАТВОРА]

Режим работы функции затвора установлен.

### Настройка параметра [МЕХАНИЧЕСКИЙ ЗАТВОР]

- 1) С помощью кнопок ▲▼ выберите параметр [НАСТРОЙКА ЗАТВОРА].
- 2) Нажмите кнопку <ENTER>.
  - Отобразится экран [НАСТРОЙКА ЗАТВОРА].
- 3) С помощью кнопок ▲▼ выберите параметр [МЕХАНИЧЕСКИЙ ЗАТВОР].
- 4) Для переключения значения параметра нажимайте кнопки ◀▶.

[ВКЛЮЧЕНО]	Закрывание механического затвора, когда функция затвора включена (затвор: закрытый).
[ВЫКЛЮЧЕНО]	Выключение источника света (при этом механический затвор остается открытым), когда функция затвора включена (затвор: закрытый).

### Примечание

- Путем закрытия механического затвора можно предотвратить неисправность чипа DLP, вызванную попаданием луча лазера высокой мощности на поверхность линзы проектора. Чтобы закрыть механический затвор, установите для параметра [МЕХАНИЧЕСКИЙ ЗАТВОР] значение [ВКЛЮЧЕНО], а затем включите функцию затвора (затвор: закрыт).
- Когда для параметра [МЕХАНИЧЕСКИЙ ЗАТВОР] установлено значение [ВКЛЮЧЕНО], от включения функции затвора (затвор: закрыт) до ее отключения (затвор: открыт) потребуется приблизительно 0,5 секунд.
- Даже если для параметра [МЕХАНИЧЕСКИЙ ЗАТВОР] установлено значение [ВЫКЛЮЧЕНО], проектор перейдет в режим ожидания с закрытым механическим затвором, когда для параметра [ПРИ ВЫКЛЮЧЕНИИ] установлено значение [ЗАКРЫТ], а питание выключено.
- Источник света может гореть темнее для прогрева при использовании функции затвора, когда температура рабочей среды составляет около 0 °C (32 °F), а для параметра [МЕХАНИЧЕСКИЙ ЗАТВОР] установлено значение [ВЫКЛЮЧЕНО].

### Установка [ПОЯВЛЕНИЕ] или [ИСЧЕЗНОВЕНИЕ]

Установка плавного появления и затухания изображения при срабатывании функции затвора.

- 1) Нажмите ▲▼ для выбора [НАСТРОЙКА ЗАТВОРА].
- 2) Нажмите кнопку <ENTER>.
  - Отобразится экран [НАСТРОЙКА ЗАТВОРА].
- 3) С помощью ▲▼ выберите [ПОЯВЛЕНИЕ] или [ИСЧЕЗНОВЕНИЕ].
- 4) Нажимайте ◀▶ для переключения элементов.

Элемент		Настройка
[ПОЯВЛЕНИЕ] [ИСЧЕЗНОВЕНИЕ]	[ВЫКЛ]	Плавное появление и затухание не установлено.
	[0.5s] - [10.0s]	Устанавливает плавное появление или время затухания. Выберите элемент [0.5s]–[4.0s], [5.0s], [7.0s] или [10.0s]. Значения из диапазона [0.5s]–[4.0s] могут быть выбраны с шагом 0,5.

### Примечание

- Нажмите кнопку <SHUTTER> на пульте дистанционного управления или панели управления во время плавного появления и затухания изображения для отмены данной операции.

**Настройка [ПРИ ЗАПУСКЕ]**

Автоматическое включение/выключение функции затвора (затвор: закрыт/открыт) при включении питания.

- 1) Нажмите ▲▼ для выбора [НАСТРОЙКА ЗАТВОРА].
- 2) Нажмите кнопку <ENTER>.
  - Отобразится экран [НАСТРОЙКА ЗАТВОРА].
- 3) Нажмите ▲▼ для выбора [ПРИ ЗАПУСКЕ].
- 4) Нажимайте ◀▶ для переключения элементов.

[ОТКРЫТ]	При включении питания проектор переходит в режим проецирования с отключенной функцией затвора (затвор: открыт).
[ЗАКРЫТ]	При включении питания проектор переходит в режим проецирования с включенной функцией затвора (затвор: закрыт).

**Настройка [ПРИ ВЫКЛЮЧЕНИИ]**

Устанавливает автоматическое открытие/закрытие механического затвора при выключении питания.

- 1) Выберите [НАСТРОЙКА ЗАТВОРА] с помощью кнопок ▲▼.
- 2) Нажмите кнопку <ENTER>.
  - Отобразится экран [НАСТРОЙКА ЗАТВОРА].
- 3) Выберите [ПРИ ВЫКЛЮЧЕНИИ] с помощью кнопок ▲▼.
- 4) Выберите значение параметра с помощью кнопок ◀▶.

[ЗАКРЫТ]	При выключении питания проектор переходит в режим ожидания с закрытым механическим затвором.
[ТО ЖЕ АКТ. СОСТОЯНИЕ]	При выключении питания проектор переходит в режим ожидания с сохраненным состоянием механического затвора.
[ОТКРЫТ]	При выключении питания проектор переходит в режим ожидания с открытым механическим затвором.

**Примечание**

- Даже если для параметра [МЕХАНИЧЕСКИЙ ЗАТВОР] установлено значение [ВЫКЛЮЧЕНО], проектор перейдет в режим ожидания с закрытым механическим затвором, когда для параметра [ПРИ ВЫКЛЮЧЕНИИ] установлено значение [ЗАКРЫТ], а питание выключено.

**Настройка функции синхронизации затвора**

Функция синхронизации затвора предназначена для синхронизации режима работы затвора на указанном проекторе с другими проекторами, можно также синхронизировать эффекты при использовании функции затвора, в том числе плавное появление и затухание.

Чтобы использовать функцию синхронизации затвора, требуется подключить проекторы, предназначенные для синхронизации петель с использованием гирляндного соединения, к разъемам <MULTI PROJECTOR SYNC IN> и <MULTI PROJECTOR SYNC OUT>. Для получения дополнительной информации о подключении проекторов см. раздел «Пример подключения при использовании функции синхронизации контраста/функции синхронизации затвора» (➔ стр. 74).

- 1) С помощью кнопок ▲▼ выберите параметр [НАСТРОЙКА ЗАТВОРА].
- 2) Нажмите кнопку <ENTER>.
  - Отобразится экран [НАСТРОЙКА ЗАТВОРА].
- 3) С помощью кнопок ▲▼ выберите параметр [MULTI PROJECTOR SYNC].
- 4) Нажмите кнопку <ENTER>.
  - Отобразится экран [MULTI PROJECTOR SYNC].
- 5) С помощью кнопок ▲▼ выберите параметр [РЕЖИМ].
- 6) С помощью кнопок ◀▶ переключите элемент.



- При каждом нажатии этой кнопки элементы будут сменяться.

[ВЫКЛ]	Выберите этот элемент, когда функция синхронизации контраста и функция синхронизации затвора не используются.
[ОСНОВНОЙ]	Выберите этот элемент, когда используются функция синхронизации контраста или функция синхронизации затвора. Настройте этот элемент только на одном из подключенных проекторов, который станет источником синхронизации режима работы затвора.
[ДОПОЛНИТЕЛЬНЫЙ]	Выберите этот элемент, когда используются функция синхронизации контраста или функция синхронизации затвора. Настройте этот элемент на всех подключенных проекторах, кроме проектора, которому назначено значение [ОСНОВНОЙ].

- Когда выбрано любое другое значение, кроме [ВЫКЛ], результат диагностики отображается в параметре [СОСТОЯНИЕ СВЯЗИ], указывая, все ли проекторы, включая проекторы, предназначенные для синхронизации, подключены правильно, и правильно ли настроен параметр [РЕЖИМ].

[LINKED]	Все проекторы правильно подключены и правильно настроены. Они все находятся в состоянии, в котором можно использовать функцию синхронизации контраста или функцию синхронизации затвора.
[NO LINK]	Проекторы подключены неправильно или настроены неправильно. Проверьте состояние кабеля для подключения и настройки проектора для каждого подключаемого проектора.

7) С помощью кнопок ▲▼ выберите параметр [СИНХРОНИЗАЦИЯ ЗАТВОРА].

8) С помощью кнопок ◀▶ переключите элемент.

- При каждом нажатии этой кнопки элементы будут сменяться.

[ВЫКЛ]	Выберите этот элемент, когда функция синхронизации затвора не используется.
[ВКЛ]	Выберите этот элемент, когда используется функция синхронизации затвора.

**Примечание**

- Элемент настройки [MULTI PROJECTOR SYNC] является общим со следующим элементом меню.
  - Меню [УСТАНОВКИ ПРОЕКТОРА] → [MULTI PROJECTOR SYNC]
 Для получения дополнительной информации о функции синхронизации контраста см. меню [УСТАНОВКИ ПРОЕКТОРА] → [MULTI PROJECTOR SYNC] (➔ стр. 211).
- Функция синхронизации затвора будет работать при выполнении всех следующих условий.
  - Все подключаемые проекторы соединяются петлей с использованием гирляндного соединения. (Максимум 64 проектора)
  - Для параметра [РЕЖИМ] на одном из подключаемых проекторов устанавливается значение [ОСНОВНОЙ], а для параметра [РЕЖИМ] на всех других проекторах устанавливается значение [ДОПОЛНИТЕЛЬНЫЙ].
  - Для параметра [СИНХРОНИЗАЦИЯ ЗАТВОРА] на проекторах, на которых должна выполняться синхронизация затвора, устанавливается значение [ВКЛ].
- Можно установить для параметра [СИНХРОНИЗАЦИЯ ЗАТВОРА] значение [ВЫКЛ] для подключаемых проекторов, которые не требуется синхронизировать.
- При использовании функции синхронизации затвора режим работы затвора будет соответствовать настройке в меню [НАСТРОЙКИ ЭКРАНА] → [НАСТРОЙКА ЗАТВОРА] на проекторе, для параметра [РЕЖИМ] которого установлено значение [ОСНОВНОЙ].
- Режим работы механического затвора не входит в функцию синхронизации затвора.
- Когда входной сигнал для каждого подключенного проектора не синхронизируется, время работы затвора на разных проекторах может сместиться до 1 кадра при использовании функции синхронизации затвора.
- Функцией затвора проекторов, на которых для параметра [РЕЖИМ] установлено значение [ДОПОЛНИТЕЛЬНЫЙ], можно управлять по отдельности. Режим работы затвора будет соответствовать настройкам в меню [НАСТРОЙКИ ЭКРАНА] → [НАСТРОЙКА ЗАТВОРА], выполненным на этом проекторе.

**[СТОП-КАДР]**

Временная приостановка проецирования изображения независимо от воспроизведения на внешнем устройстве.

1) Нажмите ▲▼ для выбора параметра [СТОП-КАДР].

2) Нажмите кнопку <ENTER>.

- Нажмите кнопку <MENU> для отмены.

**Примечание**

- Когда видеосигнал приостановлен, на экране отображается индикация [СТОП-КАДР].

**[ОСЦ. СИГН.]**

Использование входного сигнала с подключенного внешнего устройства для отображения осциллограммы. Данная процедура позволяет убедиться, что уровень выходного сигнала видео (яркость) находится в рекомендуемом для проектора диапазоне, и выполнить настройку.

- 1) Нажмите ▲▼ для выбора [ОСЦ. СИГН.].
- 2) Нажимайте ◀▶ для переключения элементов.

[ВЫКЛ]	Осциллограмма сигнала не отображается.
[ВКЛ]	Осциллограмма сигнала отображается.

- 3) Дважды нажмите кнопку <MENU> для очистки поля.
- 4) Нажимайте ▲▼, чтобы выбрать какую-либо горизонтальную прямую.
- 5) Нажмите кнопку <ENTER>, чтобы переключить параметр «Выбор прямой» на значения яркости, красного, зеленого или синего.
  - Элементы выбора прямой переключаются при каждом нажатии кнопки <ENTER>, только если отображается осциллограмма сигнала.

«Выбор прямой (яркость)»	Отображение в белой осциллограмме.
«Выбор прямой (красный)»	Отображение в красной осциллограмме.
«Выбор прямой (зеленый)»	Отображение в зеленой осциллограмме.
«Выбор прямой (синий)»	Отображение в синей осциллограмме.

**Примечание**

- Настройка также доступна в меню [УСТАНОВКИ ПРОЕКТОРА] → [ФУНКЦИОНАЛЬНАЯ КНОПКА].
- Осциллограмма не отображается, если экранное меню отключено.

**Настройка сигнала**

Спроецируйте сигнал настройки яркости с коммерческого пробного диска (от 0 % (0 IRE или 7,5 IRE) до 100 % (100 IRE)) и выполните настройку.

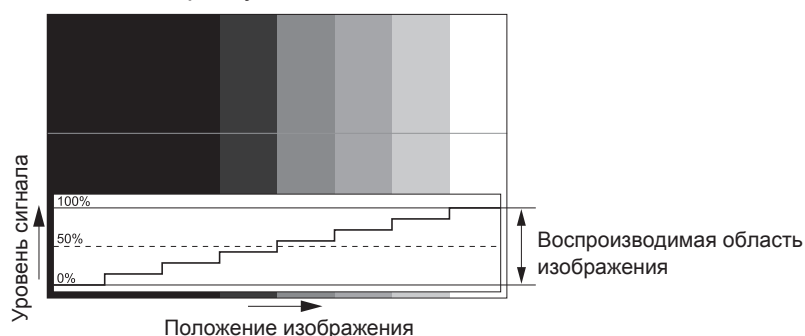

- 1) Выберите «Выбор прямой (яркость)» на осциллограмме.
- 2) Настройте уровень черного.
  - Отрегулируйте уровень черного 0 % для видеосигнала к положению 0 % на осциллограмме сигнала с помощью меню [ИЗОБРАЖЕНИЕ] → [ЯРКОСТЬ].
- 3) Настройте уровень белого.
  - Отрегулируйте уровень белого 100 % для видеосигнала к положению 100 % на осциллограмме сигнала с помощью меню [ИЗОБРАЖЕНИЕ] → [КОНТРАСТНОСТЬ].

**Настройка красного, зеленого и синего**

- 1) Установите для параметра [ЦВЕТОВАЯ ТЕМПЕРАТУРА] значение [ПОЛЬЗ1] или [ПОЛЬЗ2] (⇒ стр. 116).
- 2) Выберите «Выбор прямой (красный)» на осциллограмме.

**3) Настройте области темно-красного.**

- Используйте пункт [КРАСНЫЙ] в меню [ТЕПЛЫЙ:БАЛАНС БЕЛОГО], чтобы отрегулировать уровень черного 0 % для сигнала видео к положению 0 % на осциллограмме.

**4) Настройте области светло-красного.**

- Используйте пункт [КРАСНЫЙ] в меню [ХОЛОДНЫЙ:БАЛАНС БЕЛОГО], чтобы отрегулировать уровень белого 100 % для сигнала видео к положению 100 % на осциллограмме.

**5) Используйте процедуру настройки [КРАСНЫЙ] для настройки [ЗЕЛЕНый] и [СИНИЙ].**

**Примечание**

- Перед настройкой уровня черного убедитесь, что задана правильная настройка [УРОВЕНЬ СИГНАЛА] входного сигнала. Проверьте параметр [УРОВЕНЬ СИГНАЛА] в следующем меню в соответствии с входом.
  - Меню [НАСТРОЙКИ ЭКРАНА] → [DIGITAL LINK IN] → [УРОВЕНЬ СИГНАЛА]
  - [УРОВЕНЬ СИГНАЛА] в меню [НАСТРОЙКИ ЭКРАНА] → [SLOT IN] → [НАСТРОЙКА ОДИНАРНОГО СОЕДИНЕНИЯ]/[НАСТРОЙКА ДВОЙНОГО СОЕДИНЕНИЯ]/[НАСТРОЙКА СЧЕТВЕРЕННОГО СОЕДИНЕНИЯ]

**[ОТСЕЧКА]**

Можно удалить каждый компонент красного, зеленого и синего цвета.

**1) Нажмите ▲▼ для выбора [ОТСЕЧКА].**

**2) Нажмите кнопку <ENTER>.**

- Отобразится экран [ОТСЕЧКА].

**3) С помощью кнопок ▲▼ выберите [КРАСНЫЙ], [ЗЕЛЕНый] или [СИНИЙ].**

**4) Нажимайте ◀▶ для переключения элементов.**

[ВЫКЛ]	Выключение функции.
[ВКЛ]	Включение функции.

**Примечание**

- Когда вход или сигнал переключаются, настройка функции отключения возвращается к исходному состоянию (выкл.).

## Меню [УСТАНОВКИ ПРОЕКТОРА]

На экране меню выберите [УСТАНОВКИ ПРОЕКТОРА] в главном меню, а затем выберите элемент в подменю.

Для получения информации об использовании экрана меню см. раздел «Навигация по меню» (→ стр. 110).

### [ID ПРОЕКТОРА]

У проектора есть функция настройки номера ID. Ее можно применить при использовании нескольких проекторов, если они расположены близко друг к другу, для управления всеми проекторами параллельно или индивидуально с одного пульта дистанционного управления.

- 1) Нажмите ▲▼ для выбора параметра [ID ПРОЕКТОРА].
- 2) Нажимайте ◀▶ для переключения элементов.
  - При каждом нажатии этой кнопки элементы будут сменяться.

[ВСЕ]	Выберите этот параметр для управления проекторами без указания номера ID.
[1] - [64]	Выберите этот параметр для указания номера ID, чтобы управлять конкретным проектором.

### Примечание

- Чтобы задать номер ID для индивидуального управления, номер ID пульта дистанционного управления должен совпадать с номером ID проектора.
- Если для номера ID установлен параметр [ВСЕ], проектор будет работать независимо от того, какой номер ID указан с пульта дистанционного управления или компьютера.  
Если используются несколько проекторов и номера ID установлены на [ВСЕ], то ими нельзя будет управлять отдельно от проекторов, имеющих другие номера ID.
- Для получения информации об установке номера ID на пульте дистанционного управления см. раздел «Установка номера ID пульта дистанционного управления» (→ стр. 108).

### [СПОСОБ ПРОЕКЦИРОВАНИЯ]

Установка способа проецирования в соответствии со способом установки проектора.  
Измените значение параметра [ПРЯМОЕ/ОБРАТНОЕ], если изображение на экране инвертировано.  
Измените значение параметра [ПОЛ/ПОТОЛОК], если изображение на экране перевернуто.

### Настройка параметра [ПРЯМОЕ/ОБРАТНОЕ]

- 1) С помощью кнопок ▲▼ выберите параметр [СПОСОБ ПРОЕКЦИРОВАНИЯ].
- 2) Нажмите кнопку <ENTER>.
  - Отобразится экран [СПОСОБ ПРОЕКЦИРОВАНИЯ].
- 3) С помощью кнопок ▲▼ выберите параметр [ПРЯМОЕ/ОБРАТНОЕ].
- 4) С помощью кнопок ◀▶ переключите элемент.
  - При каждом нажатии этой кнопки элементы будут сменяться.

[ПРЯМОЕ]	Выберите эту установку при установке проектора перед экраном.
[ОБРАТНОЕ]	Выберите эту установку при установке за экраном (с использованием полупрозрачного экрана).

### Настройка параметра [ПОЛ/ПОТОЛОК]

- 1) С помощью кнопок ▲▼ выберите параметр [СПОСОБ ПРОЕКЦИРОВАНИЯ].
- 2) Нажмите кнопку <ENTER>.
  - Отобразится экран [СПОСОБ ПРОЕКЦИРОВАНИЯ].
- 3) С помощью кнопок ▲▼ выберите параметр [ПОЛ/ПОТОЛОК].
- 4) С помощью кнопок ◀▶ переключите элемент.
  - При каждом нажатии этой кнопки элементы будут сменяться.

[АВТО]	Автоматическое определение положения проектора с помощью встроенного датчика угла. Обычно следует устанавливать значение [АВТО].
[ПОЛ]	Выберите эту установку при установке проектора на столе и т.д.
[ПОТОЛОК]	Выберите этот элемент при установке проектора таким образом, что его верхняя поверхность смотрит вниз, например при потолочной установке. Проецируемое изображение инвертируется или переворачивается.

### Примечание

- Дополнительную информацию о диапазоне положения установки, которую может определить встроенный датчик угла, см. в разделе «Датчик угла» (→ стр. 50).
- В следующих случаях время задержки с момента поступления видеосигнала до проецирования изображения увеличивается при проецировании изображения 1920 x 1080/240.  
Можно подавать на вход видеосигнал 1920 x 1080/240, когда применяется дополнительный Комплект обновления высокой частоты кадров (модель: ET-SUK10).
  - При проецировании изображения из закрепленного на потолке проектора с использованием какого-либо другого оборудования, кроме Вариообъектив (модель: ET-D3LEW200), Объектив с фиксированным фокусом (модель: ET-D3LEU100) и Объектив «рыбий глаз» (модель: ET-D3LEF70)
  - При проецировании изображения из размещенного на полу проектора с использованием какого-либо другого оборудования, кроме Вариообъектив (модель: ET-D3LEW200), Объектив с фиксированным фокусом (модель: ET-D3LEU100) и Объектив «рыбий глаз» (модель: ET-D3LEF70)

### [ОБЪЕКТИВ]

Выполните установку и действие для проекционного объектива.

### [ТИП ОБЪЕКТИВА]

Когда проектор используется впервые или при замене проекционного объектива, подтвердите настройку [ТИП ОБЪЕКТИВА]. Измените настройку, если выбранный тип отличается от проекционного объектива, прикрепленного к проектору.

Если информация параметра [ТИП ОБЪЕКТИВА] записана на носитель EEPROM (Electrically Erasable Programmable Read-Only Memory), встроенный в проекционный объектив, эта информация автоматически получается как значение параметра проектора при включении проектора.

- 1) **Нажмите ▲▼ для выбора параметра [ОБЪЕКТИВ].**
- 2) **Нажмите кнопку <ENTER>.**
  - Отображается экран [ОБЪЕКТИВ], на котором можно подтвердить текущую настройку параметра в [ТИП ОБЪЕКТИВА].
  - Чтобы изменить настройку, перейдите к шагу 3).
- 3) **Нажмите ▲▼ для выбора параметра [ТИП ОБЪЕКТИВА].**
- 4) **Нажмите кнопку <ENTER>.**
  - Отобразится экран [ТИП ОБЪЕКТИВА].
- 5) **Нажмите ▲▼, чтобы выбрать элемент.**
  - Выберите тип проекционного объектива, прикрепленного к проектору.

ET-D75LE95	Выбирайте эту установку, если к проектору присоединено устройство Объектив с фиксированным фокусом (модель: ET-D75LE95).
ET-D75LE50	Выбирайте эту установку, если к проектору присоединено устройство Объектив с фиксированным фокусом (модель: ET-D75LE50).
ET-D75LE6	Выбирайте эту установку, если к проектору присоединено устройство Вариообъектив (модель: ET-D75LE6).
ET-D75LE10	Выбирайте эту установку, если к проектору присоединено устройство Вариообъектив (модель: ET-D75LE10).
ET-D75LE20	Выбирайте эту установку, если к проектору присоединено устройство Вариообъектив (модель: ET-D75LE20). (Заводская настройка по умолчанию)
ET-D75LE30	Выбирайте эту установку, если к проектору присоединено устройство Вариообъектив (модель: ET-D75LE30).
ET-D75LE40	Выбирайте эту установку, если к проектору присоединено устройство Вариообъектив (модель: ET-D75LE40).
ET-D75LE8	Выбирайте эту установку, если к проектору присоединено устройство Вариообъектив (модель: ET-D75LE8).

- 6) **Нажмите кнопку <ENTER>.**

### Примечание

- Если прикреплен проекционный объектив, оснащенный носителем EEPROM, настройка [ТИП ОБЪЕКТИВА] записывается на носитель EEPROM проекционного объектива. Если прикреплен проекционный объектив, не оснащенный носителем EEPROM, настройка [ТИП ОБЪЕКТИВА] записывается на проектор как пользовательские данные.
- Если стандартный двигатель постоянного тока, установленный на устройство Вариообъектив (модель: ET-D75LE6, ET-D75LE8, ET-D75LE10, ET-D75LE20, ET-D75LE30, ET-D75LE40 и пр.), заменен шаговым двигателем с использованием устройства Комплект шагового двигателя (модель: ET-D75MKS10), для параметра [ТИП ОБЪЕКТИВА] устанавливается значение [НЕ ВЫБРАН] при первом использовании. После выбора типа проекционного объектива и нажатия кнопки <ENTER> выбранная информация для параметра [ТИП ОБЪЕКТИВА] записывается на носитель EEPROM, установленный в шаговом двигателе.
- Параметры [ИСХОДНОЕ ПОЛОЖЕНИЕ ОБЪЕКТИВА], [ОПТИМИЗАТОР АКТИВНОГО ФОКУСА] и [КАЛИБРОВКА ОБЪЕКТИВА] невозможно установить, если в меню [ТИП ОБЪЕКТИВА] установлено значение [НЕ ВЫБРАН].
- Параметры [ИСХОДНОЕ ПОЛОЖЕНИЕ ОБЪЕКТИВА], [ОПТИМИЗАТОР АКТИВНОГО ФОКУСА] и [КАЛИБРОВКА ОБЪЕКТИВА] не работают правильно, когда в меню [ТИП ОБЪЕКТИВА] установлена неправильная настройка.
- Если прикреплен проекционный объектив, оснащенный носителем EEPROM, параметр [ТИП ОБЪЕКТИВА] не будет возвращен к заводской настройке по умолчанию даже при инициализации любым из следующих способов.
  - При инициализации путем выбора меню [УСТАНОВКИ ПРОЕКТОРА] → [ИНИЦИАЛИЗ] → [СБРОС ДО ЗАВОДСКИХ НАСТРОЕК]
  - При инициализации путем установки в меню [УСТАНОВКИ ПРОЕКТОРА] → [ИНИЦИАЛИЗ] → [НАСТРОЙКИ ПОЛЬЗОВАТЕЛЯ] → [ДР. НАСТРОЙКИ ПОЛЬЗОВАТЕЛЯ] значения [ИНИЦИАЛИЗ]

### [НАСТРОЙКА ИНФОРМАЦИИ ОБ ОБЪЕКТИВЕ]

#### Подтверждение данных проекционного объектива

- 1) Нажмите ▲▼ для выбора [ОБЪЕКТИВ].
- 2) Нажмите кнопку <ENTER>.
  - Отобразится экран [ОБЪЕКТИВ].
- 3) Нажмите ▲▼ для выбора [НАСТРОЙКА ИНФОРМАЦИИ ОБ ОБЪЕКТИВЕ].
- 4) Нажмите кнопку <ENTER>.
  - Отобразится экран [НАСТРОЙКА ИНФОРМАЦИИ ОБ ОБЪЕКТИВЕ].

[ID ОБЪЕКТИВА]	Отображение установленного ID.
[ИМЯ ОБЪЕКТИВА]	Отображение установленного имени.
[ТИП ОБЪЕКТИВА]	Отображение установленного типа проекционного объектива.
[ТИП УВЕЛИЧЕНИЯ ОБЪЕКТИВА]	Отображение типа привода двигателя увеличения.

### Примечание

- [НАСТРОЙКА ИНФОРМАЦИИ ОБ ОБЪЕКТИВЕ] не отображается, когда прикреплен проекционный объектив без встроенного носителя EEPROM.

#### Установка ID для проекционного объектива

Запишите уникальные для проекционного объектива идентификационные данные на носитель EEPROM, встроенный в проекционный объектив. Установите ID, если требуется.

- 1) Нажмите ▲▼ для выбора [ОБЪЕКТИВ].
- 2) Нажмите кнопку <ENTER>.
  - Отобразится экран [ОБЪЕКТИВ].
- 3) Нажмите ▲▼ для выбора [НАСТРОЙКА ИНФОРМАЦИИ ОБ ОБЪЕКТИВЕ].
- 4) Нажмите кнопку <ENTER>.
  - Отобразится экран [НАСТРОЙКА ИНФОРМАЦИИ ОБ ОБЪЕКТИВЕ].
- 5) Нажмите ▲▼ для выбора [ID ОБЪЕКТИВА].
- 6) Нажмите ◀▶ для выбора значения элемента.
  - При каждом нажатии этой кнопки элементы будут сменяться.

[ВСЕ]	Выберите этот элемент, когда номер ID невозможно определить.
[1] - [255]	Выберите этот элемент, когда требуется установить номер ID.

### Примечание

- [НАСТРОЙКА ИНФОРМАЦИИ ОБ ОБЪЕКТИВЕ] не отображается, когда прикреплен проекционный объектив без встроенного носителя EEPROM.
- Если стандартный двигатель постоянного тока, установленный на устройство Вариообъектив (модель: ET-D75LE6, ET-D75LE8, ET-D75LE10, ET-D75LE20, ET-D75LE30, ET-D75LE40 и пр.), заменен шаговым двигателем с использованием устройства Комплект шагового двигателя (модель: ET-D75MKS10), информация параметра [ID ОБЪЕКТИВА] записывается на носитель EEPROM, встроенный в шаговый двигатель, каждый раз при переключении элемента [ID ОБЪЕКТИВА].
- Параметр [ID ОБЪЕКТИВА] не будет возвращен к заводской настройке по умолчанию даже при инициализации любым из следующих способов.
  - При инициализации путем выбора меню [УСТАНОВКИ ПРОЕКТОРА] → [ИНИЦИАЛИЗ] → [СБРОС ДО ЗАВОДСКИХ НАСТРОЕК]
  - При инициализации путем установки в меню [УСТАНОВКИ ПРОЕКТОРА] → [ИНИЦИАЛИЗ] → [НАСТРОЙКИ ПОЛЬЗОВАТЕЛЯ] → [ДР. НАСТРОЙКИ ПОЛЬЗОВАТЕЛЯ] значения [ИНИЦИАЛИЗ]

### Установка имени для проекционного объектива

Имя для определения отдельного проекционного объектива можно записать на носитель EEPROM, встроенный в проекционный объектив. Установите имя, если требуется.

- 1) Нажмите ▲▼ для выбора [ОБЪЕКТИВ].
- 2) Нажмите кнопку <ENTER>.
  - Отобразится экран [ОБЪЕКТИВ].
- 3) Нажмите ▲▼ для выбора [НАСТРОЙКА ИНФОРМАЦИИ ОБ ОБЪЕКТИВЕ].
- 4) Нажмите кнопку <ENTER>.
  - Отобразится экран [НАСТРОЙКА ИНФОРМАЦИИ ОБ ОБЪЕКТИВЕ].
- 5) Нажмите ▲▼ для выбора [ИМЯ ОБЪЕКТИВА].
- 6) Нажмите кнопку <ENTER>.
  - Отобразится экран [ВВЕСТИ ИМЯ ОБЪЕКТИВА].
- 7) Нажимайте ▲▼◀▶, чтобы выбрать символ, а затем нажмите кнопку <ENTER> для его ввода.
- 8) Нажмите ▲▼◀▶, чтобы выбрать [OK], а затем нажмите кнопку <ENTER>.
  - Имя проекционного объектива изменено.

### Примечание

- [НАСТРОЙКА ИНФОРМАЦИИ ОБ ОБЪЕКТИВЕ] не отображается, когда прикреплен проекционный объектив без встроенного носителя EEPROM.
- Заводское имя по умолчанию – [LENS01].
- Если стандартный двигатель постоянного тока, установленный на устройство Вариообъектив (модель: ET-D75LE6, ET-D75LE8, ET-D75LE10, ET-D75LE20, ET-D75LE30, ET-D75LE40 и пр.), заменен шаговым двигателем с использованием устройства Комплект шагового двигателя (модель: ET-D75MKS10), информация параметра [ИМЯ ОБЪЕКТИВА] записывается на носитель EEPROM, встроенный в шаговый двигатель.
- Параметр [ИМЯ ОБЪЕКТИВА] не будет возвращен к заводской настройке по умолчанию даже при инициализации любым из следующих способов.
  - При инициализации путем выбора меню [УСТАНОВКИ ПРОЕКТОРА] → [ИНИЦИАЛИЗ] → [СБРОС ДО ЗАВОДСКИХ НАСТРОЕК]
  - При инициализации путем установки в меню [УСТАНОВКИ ПРОЕКТОРА] → [ИНИЦИАЛИЗ] → [НАСТРОЙКИ ПОЛЬЗОВАТЕЛЯ] → [ДР. НАСТРОЙКИ ПОЛЬЗОВАТЕЛЯ] значения [ИНИЦИАЛИЗ]

### [ПАМЯТЬ ОБЪЕКТИВА]

Настроенное положение объектива (вертикальное положение, горизонтальное положение, положение фокуса и положение увеличения) можно сохранить и загрузить.

### Сохранение положения объектива

- 1) Нажмите ▲▼ для выбора [ОБЪЕКТИВ].
- 2) Нажмите кнопку <ENTER>.
  - Отобразится экран [ОБЪЕКТИВ].
- 3) Нажмите ▲▼ для выбора [ПАМЯТЬ ОБЪЕКТИВА].
- 4) Нажмите кнопку <ENTER>.
  - Отобразится экран [ПАМЯТЬ ОБЪЕКТИВА].

- 5) Нажмите ▲▼ для выбора [СОХРАНИТЬ В ПАМЯТЬ ОБЪЕКТИВА].
- 6) Нажмите кнопку <ENTER>.
  - Отобразится экран [СОХРАНИТЬ В ПАМЯТЬ ОБЪЕКТИВА].
  - Если память объектива уже была сохранена, имя сохраненной памяти объектива и сведения о положении объектива ([ВЕРТИКАЛЬНОЕ ПОЛОЖЕНИЕ]/[ГОРИЗОНТАЛЬНОЕ ПОЛОЖЕНИЕ]/[ПОЛОЖЕНИЕ ФОКУСА]/[ПОЛОЖЕНИЕ ТРАНСФОКАЦИИ]) отображаются на экране [СОХРАНИТЬ В ПАМЯТЬ ОБЪЕКТИВА].
- 7) Нажмите ▲▼, чтобы выбрать элемент, который необходимо сохранить, а затем нажмите кнопку <ENTER>.
  - Отобразится экран подтверждения.
  - Текущие сведения о положении объектива ([ВЕРТИКАЛЬНОЕ ПОЛОЖЕНИЕ]/[ГОРИЗОНТАЛЬНОЕ ПОЛОЖЕНИЕ]/[ПОЛОЖЕНИЕ ФОКУСА]/[ПОЛОЖЕНИЕ ТРАНСФОКАЦИИ]) отображаются на экране подтверждения.
- 8) Нажмите ◀▶, чтобы выбрать [ДА], а затем нажмите кнопку <ENTER>.
  - Отобразится экран [ВВЕСТИ ИМЯ ПАМЯТЬ ОБЪЕКТИВА].
- 9) Нажмите ▲▼◀▶, чтобы выбрать текст, а затем нажмите кнопку <ENTER> для ввода текста.
- 10) После ввода имени нажмите ▲▼◀▶, чтобы выбрать [OK], а затем нажмите кнопку <ENTER>.
  - Сохранение памяти объектива завершено, и снова отображается экран [СОХРАНИТЬ В ПАМЯТЬ ОБЪЕКТИВА].
  - Если с помощью кнопок ▲▼◀▶ выбрать [CANCEL], а затем нажать кнопку <ENTER>, память объектива не будет сохранена.
  - Если с помощью кнопок ▲▼◀▶ выбрать [DEFAULT], а затем нажать кнопку <ENTER>, введенное имя не будет зарегистрировано, и будет использоваться имя по умолчанию.
  - Если выбрать [OK] без ввода какого-либо символа и нажать кнопку <ENTER>, будет использовано название по умолчанию.

#### Примечание

---

- Данные числового значения положения увеличения отображаются только в следующих случаях.
  - Если стандартный двигатель постоянного тока, установленный на устройство Вариообъектив (модель: ET-D75LE6, ET-D75LE8, ET-D75LE10, ET-D75LE20, ET-D75LE30, ET-D75LE40 и пр.), заменен шаговым двигателем с использованием устройства Комплект шагового двигателя (модель: ET-D75MKS10)
  - Если установлен Вариообъектив с шаговым двигателем (модель: ET-D3LEW60, ET-D3LET80, ET-D3LEW10, ET-D3LES20 и пр.)

#### Загрузка положения объектива

---

- 1) Нажмите ▲▼ для выбора [ОБЪЕКТИВ].
- 2) Нажмите кнопку <ENTER>.
  - Отобразится экран [ОБЪЕКТИВ].
- 3) Нажмите ▲▼ для выбора [ПАМЯТЬ ОБЪЕКТИВА].
- 4) Нажмите кнопку <ENTER>.
  - Отобразится экран [ПАМЯТЬ ОБЪЕКТИВА].
- 5) Нажмите ▲▼ для выбора [ЗАГРУЗИТЬ ИЗ ПАМЯТЬ ОБЪЕКТИВА].
- 6) Нажмите кнопку <ENTER>.
  - Отобразится экран [ЗАГРУЗИТЬ ИЗ ПАМЯТЬ ОБЪЕКТИВА].
  - Имя сохраненной памяти объектива и сведения о положении объектива ([ВЕРТИКАЛЬНОЕ ПОЛОЖЕНИЕ]/[ГОРИЗОНТАЛЬНОЕ ПОЛОЖЕНИЕ]/[ПОЛОЖЕНИЕ ФОКУСА]/[ПОЛОЖЕНИЕ ТРАНСФОКАЦИИ]) отображаются на экране [ЗАГРУЗИТЬ ИЗ ПАМЯТЬ ОБЪЕКТИВА].
- 7) Нажмите ▲▼, чтобы выбрать элемент, который необходимо загрузить, а затем нажмите кнопку <ENTER>.
  - Отобразится экран подтверждения.
- 8) Нажмите ◀▶, чтобы выбрать [ДА], а затем нажмите кнопку <ENTER>.



- Объектив автоматически переместится в положение объектива (вертикальное положение, горизонтальное положение, положение фокуса и положение увеличения) из загруженной памяти объектива.

### Примечание

---

- Воспроизведение памяти объектива на 100 % не гарантируется. Повторно отрегулируйте фокус, увеличение и смещение объектива после загрузки памяти объектива, если требуется.
- Если проекционный объектив заменен, выполните команду в меню [УСТАНОВКИ ПРОЕКТОРА] → [ОБЪЕКТИВ] → [КАЛИБРОВКА ОБЪЕКТИВА], повторно отрегулируйте фокус, увеличение и смещение объектива, а затем еще раз сохраните память объектива
- Память объектива для положения увеличения не будет работать при использовании проекционного объектива без функции увеличения.
- Данные числового значения положения увеличения отображаются только в следующих случаях.
  - Если стандартный двигатель постоянного тока, установленный на устройство Вариообъектив (модель: ET-D75LE6, ET-D75LE8, ET-D75LE10, ET-D75LE20, ET-D75LE30, ET-D75LE40 и пр.), заменен шаговым двигателем с использованием устройства Комплект шагового двигателя (модель: ET-D75MKS10)
  - Если установлен Вариообъектив с шаговым двигателем (модель: ET-D3LEW60, ET-D3LET80, ET-D3LEW10, ET-D3LES20 и пр.)
- Сохраненная память объектива загружается по порядку при каждом нажатии кнопки <FUNCTION>, когда параметр [ЗАГРУЗИТЬ ИЗ ПАМЯТЬ ОБЪЕКТИВА] назначается кнопке <FUNCTION>.

### Удаление памяти объектива

---

- 1) Нажмите ▲▼ для выбора [ОБЪЕКТИВ].
- 2) Нажмите кнопку <ENTER>.
  - Отобразится экран [ОБЪЕКТИВ].
- 3) Нажмите ▲▼ для выбора [ПАМЯТЬ ОБЪЕКТИВА].
- 4) Нажмите кнопку <ENTER>.
  - Отобразится экран [ПАМЯТЬ ОБЪЕКТИВА].
- 5) Нажмите ▲▼ для выбора [РЕДАКТИР. ПАМЯТЬ ОБЪЕКТИВА].
- 6) Нажмите кнопку <ENTER>.
  - Отобразится экран [РЕДАКТИР. ПАМЯТЬ ОБЪЕКТИВА].
- 7) Нажмите ▲▼ для выбора [ОЧИСТИТЬ ПАМЯТЬ ОБЪЕКТИВА].
- 8) Нажмите кнопку <ENTER>.
  - Отобразится экран [ОЧИСТИТЬ ПАМЯТЬ ОБЪЕКТИВА].
  - Имя сохраненной памяти объектива и сведения о положении объектива ([ВЕРТИКАЛЬНОЕ ПОЛОЖЕНИЕ]/[ГОРИЗОНТАЛЬНОЕ ПОЛОЖЕНИЕ]/[ПОЛОЖЕНИЕ ФОКУСА]/[ПОЛОЖЕНИЕ ТРАНСФОКАЦИИ]) отображаются на экране [ОЧИСТИТЬ ПАМЯТЬ ОБЪЕКТИВА].
- 9) С помощью кнопок ▲▼ выберите элемент, который необходимо удалить, а затем нажмите кнопку <ENTER>.
  - Отобразится экран подтверждения.
- 10) Нажмите ◀▶, чтобы выбрать [ДА], а затем нажмите кнопку <ENTER>.

### Примечание

---

- Данные числового значения положения увеличения отображаются только в следующих случаях.
  - Если стандартный двигатель постоянного тока, установленный на устройство Вариообъектив (модель: ET-D75LE6, ET-D75LE8, ET-D75LE10, ET-D75LE20, ET-D75LE30, ET-D75LE40 и пр.), заменен шаговым двигателем с использованием устройства Комплект шагового двигателя (модель: ET-D75MKS10)
  - Если установлен Вариообъектив с шаговым двигателем (модель: ET-D3LEW60, ET-D3LET80, ET-D3LEW10, ET-D3LES20 и пр.)

### Изменение имени памяти объектива

---

- 1) Нажмите ▲▼ для выбора [ОБЪЕКТИВ].
- 2) Нажмите кнопку <ENTER>.
  - Отобразится экран [ОБЪЕКТИВ].
- 3) Нажмите ▲▼ для выбора [ПАМЯТЬ ОБЪЕКТИВА].
- 4) Нажмите кнопку <ENTER>.

- Отобразится экран [ПАМЯТЬ ОБЪЕКТИВА].
- 5) Нажмите ▲▼ для выбора [РЕДАКТИР. ПАМЯТЬ ОБЪЕКТИВА].
  - 6) Нажмите кнопку <ENTER>.
    - Отобразится экран [РЕДАКТИР. ПАМЯТЬ ОБЪЕКТИВА].
  - 7) Нажмите ▲▼ для выбора [ИЗМЕН. ИМЯ ПАМЯТЬ ОБЪЕКТИВА].
  - 8) Нажмите кнопку <ENTER>.
    - Отобразится экран [ИЗМЕН. ИМЯ ПАМЯТЬ ОБЪЕКТИВА].
    - Имя сохраненной памяти объектива и сведения о положении объектива ([ВЕРТИКАЛЬНОЕ ПОЛОЖЕНИЕ]/[ГОРИЗОНТАЛЬНОЕ ПОЛОЖЕНИЕ]/[ПОЛОЖЕНИЕ ФОКУСА]/[ПОЛОЖЕНИЕ ТРАНСФОКАЦИИ]) отображаются на экране [ИЗМЕН. ИМЯ ПАМЯТЬ ОБЪЕКТИВА].
  - 9) С помощью ▲▼ выберите имя, которое необходимо изменить, и нажмите кнопку <ENTER>.
    - Отобразится экран [ВВЕСТИ ИМЯ ПАМЯТЬ ОБЪЕКТИВА].
  - 10) Нажмите ▲▼◀▶, чтобы выбрать текст, а затем нажмите кнопку <ENTER> для ввода текста.
  - 11) После изменения имени нажмите ▲▼◀▶, чтобы выбрать [ОК], а затем нажмите кнопку <ENTER>.
    - Сохранение памяти объектива завершено, и снова отображается экран [ИЗМЕН. ИМЯ ПАМЯТЬ ОБЪЕКТИВА].
    - Если с помощью кнопок ▲▼◀▶ выбрать [CANCEL], а затем нажать кнопку <ENTER>, измененное имя не будет зарегистрировано.
    - Если с помощью ▲▼◀▶ выбрать [DEFAULT], а затем нажать кнопку <ENTER>, измененное имя не будет зарегистрировано, и будет использоваться имя по умолчанию.
    - Если выбрать [ОК] без ввода какого-либо символа и нажать кнопку <ENTER>, будет использовано название по умолчанию.

#### Примечание

- Данные числового значения положения увеличения отображаются только в следующих случаях.
  - Если стандартный двигатель постоянного тока, установленный на устройство Вариообъектив (модель: ET-D75LE6, ET-D75LE8, ET-D75LE10, ET-D75LE20, ET-D75LE30, ET-D75LE40 и пр.), заменен шаговым двигателем с использованием устройства Комплект шагового двигателя (модель: ET-D75MKS10)
  - Если установлен Вариообъектив с шаговым двигателем (модель: ET-D3LEW60, ET-D3LET80, ET-D3LEW10, ET-D3LES20 и пр.)

#### [ИСХОДНОЕ ПОЛОЖЕНИЕ ОБЪЕКТИВА]

Выполните следующие действия, чтобы переместить проекционный объектив в исходное положение.

- 1) Нажмите ▲▼ для выбора [ОБЪЕКТИВ].
- 2) Нажмите кнопку <ENTER>.
  - Отобразится экран [ОБЪЕКТИВ].
- 3) Нажмите ▲▼ для выбора [ИСХОДНОЕ ПОЛОЖЕНИЕ ОБЪЕКТИВА].
- 4) Нажмите кнопку <ENTER>.
  - Отобразится экран подтверждения.
- 5) Нажмите ◀▶, чтобы выбрать [ДА], а затем нажмите кнопку <ENTER>.
  - [В ПРОЦЕССЕ] отображается на экране [ИСХОДНОЕ ПОЛОЖЕНИЕ], и проекционный объектив перемещается в исходное положение.

#### Примечание

- Параметр [ИСХОДНОЕ ПОЛОЖЕНИЕ ОБЪЕКТИВА] невозможно установить, если в меню [УСТАНОВКИ ПРОЕКТОРА] → [ОБЪЕКТИВ] → [ТИП ОБЪЕКТИВА] установлено значение [НЕ ВЫБРАН].
- [ИСХОДНОЕ ПОЛОЖЕНИЕ ОБЪЕКТИВА] также можно выполнить, нажав кнопку <DEFAULT> на пульте дистанционного управления, когда отображается экран регулировки смещения объектива.
- Исходное положение меняется в зависимости от типа проекционного объектива. Дополнительные сведения см «Диапазон смещения объектива» (➔ стр. 99).

**[ОПТИМИЗАТОР АКТИВНОГО ФОКУСА]**

Включение/выключение функции оптимизатора активного фокуса. Смещение в фокусе, вызванное изменением яркости изображения, можно уменьшить при включении этой функции. Это также уменьшит смещение в фокусе для фокусировки прямо перед включением функции затвора (затвор: закрыт) и прямо после отключения функции затвора (затвор: открыт).

- 1) Нажмите ▲▼ для выбора [ОБЪЕКТИВ].
- 2) Нажмите кнопку <ENTER>.
  - Отобразится экран [ОБЪЕКТИВ].
- 3) Нажмите ▲▼ для выбора [ОПТИМИЗАТОР АКТИВНОГО ФОКУСА].
- 4) Нажмите кнопку <ENTER>.
  - Отобразится экран [ОПТИМИЗАТОР АКТИВНОГО ФОКУСА].
- 5) Нажмите ▲▼ для выбора [АКТИВНЫЙ ФОКУС].
- 6) Нажмите ◀▶ для выбора значения элемента.
  - При каждом нажатии этой кнопки элементы будут сменяться.

[ВЫКЛ]	Выключает функцию оптимизатора активного фокуса.
[ВКЛ]	Включает функцию оптимизатора активного фокуса.

**Примечание**

- Параметр [АКТИВНЫЙ ФОКУС] невозможно установить, если в меню [УСТАНОВКИ ПРОЕКТОРА] → [ОБЪЕКТИВ] → [ТИП ОБЪЕКТИВА] установлено значение [НЕ ВЫБРАН].
- Когда для этой функции установлено значение [ВКЛ], настройка фокусировки (настройка положения фокуса объектива) автоматически выполняется при изменении яркости изображения. Обратите внимание на указанное ниже при создании мультимонитора с помощью нескольких проекторов, например при использовании функции калибровки по стыку, выполнив настройку в меню [ДОПОЛНИТЕЛЬНЫЕ НАСТРОЙКИ] → [КАЛИБРОВКА ПО СТЫКУ].
  - Положение проецируемого изображения может немного сместиться из-за уровня настройки фокусировки.
  - Проецируемое изображение может немного колебаться во время настройки фокусировки.
- Когда для этой функции установлено значение [ВКЛ], может быть слышен звук привода при настройке фокусировки, когда изменяется яркость изображения.
- Когда для этой функции установлено значение [ВКЛ], состояние параметра [ОПТИМИЗАТОР АКТИВНОГО ФОКУСА] ([ВКЛ]) отображается на экране настройки фокусировки.
- Функция оптимизатора активного фокуса работает в диапазоне настройки фокусировки. Она может не работать надлежащим образом при использовании со значением регулировки фокусировки, близким к ограничению значения.
- Функция оптимизатора активного фокуса не может правильно работать, когда прикреплено дополнительное Фиксированное крепление объектива (модель: ET-PLF10, ET-PLF20). Не нажимайте фиксирующий зажим объектива фиксированного крепления объектива слишком сильно на проекционном объективе.
- Значение параметра, используемого функцией оптимизатора активного фокуса, отображается как [СМЕЩ. ФОКУСА ПРИ ЯРКОЙ СЦЕНЕ] и [СМЕЩ. ФОКУСА ПРИ ТЕМНОЙ СЦЕНЕ].
- Параметр для [СМЕЩ. ФОКУСА ПРИ ЯРКОЙ СЦЕНЕ] и [СМЕЩ. ФОКУСА ПРИ ТЕМНОЙ СЦЕНЕ] будет заводским значением по умолчанию для каждого типа проекционных объективов в следующих случаях.
  - Если не выполнена команда в меню [УСТАНОВКИ ПРОЕКТОРА] → [ОБЪЕКТИВ] → [ОПТИМИЗАТОР АКТИВНОГО ФОКУСА] → [НАСТРОЙКА СМЕЩЕНИЯ ФОКУСА] → [ПОМОЩНИК НАСТРОЙКИ]
  - Если выполнена команда в меню [УСТАНОВКИ ПРОЕКТОРА] → [ОБЪЕКТИВ] → [ОПТИМИЗАТОР АКТИВНОГО ФОКУСА] → [НАСТРОЙКА СМЕЩЕНИЯ ФОКУСА] → [ИНИЦИАЛИЗ]
  - Когда нажата кнопка <DEFAULT>, если выбран параметр [СМЕЩ. ФОКУСА ПРИ ЯРКОЙ СЦЕНЕ] или [СМЕЩ. ФОКУСА ПРИ ТЕМНОЙ СЦЕНЕ]
- Чтобы уменьшить смещение фокуса, вызванное изменением яркости изображения, настройте параметры [СМЕЩ. ФОКУСА ПРИ ЯРКОЙ СЦЕНЕ] и [СМЕЩ. ФОКУСА ПРИ ТЕМНОЙ СЦЕНЕ] в соответствии с инструкциями в [ПОМОЩНИК НАСТРОЙКИ]. Для получения дополнительной информации см. разделы «Выполнение упрощенной настройки с использованием внутреннего тестового шаблона» (➔ стр. 188), «Выполнение упрощенной настройки с использованием внешнего проецируемого изображения» (➔ стр. 190).
- Для параметра [АКТИВНЫЙ ФОКУС] устанавливается значение [ВЫКЛ], если инициализация проектора выполняется одним из следующих способов.
  - При инициализации путем выбора меню [УСТАНОВКИ ПРОЕКТОРА] → [ИНИЦИАЛИЗ] → [СБРОС ДО ЗАВОДСКИХ НАСТРОЕК]
  - При инициализации путем установки в меню [УСТАНОВКИ ПРОЕКТОРА] → [ИНИЦИАЛИЗ] → [НАСТРОЙКИ ПОЛЬЗОВАТЕЛЯ] → [ДР. НАСТРОЙКИ ПОЛЬЗОВАТЕЛЯ] значения [ИНИЦИАЛИЗ]

**Выполнение упрощенной настройки с использованием внутреннего тестового шаблона**

Настройте параметры для [СМЕЩ. ФОКУСА ПРИ ЯРКОЙ СЦЕНЕ] и [СМЕЩ. ФОКУСА ПРИ ТЕМНОЙ СЦЕНЕ] с использованием тестового шаблона, встроенного в проектор, следуя инструкциям в [ПОМОЩНИК НАСТРОЙКИ].

- 1) Нажмите ▲▼ для выбора [ОБЪЕКТИВ].
- 2) Нажмите кнопку <ENTER>.
  - Отобразится экран [ОБЪЕКТИВ].
- 3) Нажмите ▲▼ для выбора [ОПТИМИЗАТОР АКТИВНОГО ФОКУСА].
- 4) Нажмите кнопку <ENTER>.
  - Отобразится экран [ОПТИМИЗАТОР АКТИВНОГО ФОКУСА].
- 5) Нажмите ▲▼ для выбора [НАСТРОЙКА СМЕЩЕНИЯ ФОКУСА].
- 6) Нажмите кнопку <ENTER>.
  - Отобразится экран [НАСТРОЙКА СМЕЩЕНИЯ ФОКУСА].
- 7) Нажмите ▲▼ для выбора [ПОМОЩНИК НАСТРОЙКИ].
- 8) Нажмите кнопку <ENTER>.
  - Если в меню [УСТАНОВКИ ПРОЕКТОРА] → [ВЫХОД ПОДСВЕТКИ] установлено значение [100.0%], проецируется внутренний тестовый шаблон фокусировки с уровнем сигнала приблизительно 50 %, и отображается экран [ПОМОЩНИК НАСТРОЙКИ] (страница 1/8). Перейдите к Шагу 10).
  - Если в меню [УСТАНОВКИ ПРОЕКТОРА] → [ВЫХОД ПОДСВЕТКИ] установлено значение менее [100.0%], отобразится экран подтверждения. Перейдите к Шагу 9).
- 9) Нажмите ◀▶, чтобы выбрать [ВПЕРЕД], а затем нажмите кнопку <ENTER>.
  - Даже если в меню [УСТАНОВКИ ПРОЕКТОРА] → [ВЫХОД ПОДСВЕТКИ] установлено значение меньше, чем [100.0%], проектор будет работать со значением [100.0%] при выполнении [ПОМОЩНИК НАСТРОЙКИ]. После завершения [ПОМОЩНИК НАСТРОЙКИ], оно вернется к исходному значению параметра [ВЫХОД ПОДСВЕТКИ].
  - После подтверждения сообщения подтверждения с помощью кнопок ◀▶ выберите [ВПЕРЕД], а затем нажмите кнопку <ENTER>. Проецируется внутренний тестовый шаблон фокусировки с уровнем сигнала приблизительно 50 %, и отображается экран [ПОМОЩНИК НАСТРОЙКИ] (страница 1/8).
  - Чтобы отменить настройку с помощью [ПОМОЩНИК НАСТРОЙКИ], нажмите ◀▶ для выбора [ОТМЕНА] и нажмите кнопку <ENTER>. [ПОМОЩНИК НАСТРОЙКИ] отменяется, и отображается экран [НАСТРОЙКА СМЕЩЕНИЯ ФОКУСА].
- 10) Дождитесь, пока для параметра [ВРЕМЯ ОЖИДАНИЯ] не будет установлено значение [0s].
  - Дождитесь стабилизации фокуса.
  - Когда для параметра [ВРЕМЯ ОЖИДАНИЯ] будет установлено значение [0s], сообщение [ПОЖАЛУЙСТА, ПОДОЖДИТЕ] исчезает, и можно выбрать [ВПЕРЕД].
- 11) Нажмите ◀▶, чтобы выбрать [ВПЕРЕД], а затем нажмите кнопку <ENTER>.
  - Отобразится экран [ПОМОЩНИК НАСТРОЙКИ] (страница 2/8).
  - Вернуться к предыдущему экрану можно с помощью кнопок [НАЗАД] и <ENTER>.
- 12) Нажмите ▲▼◀▶ для выбора [ПОЛОЖЕНИЕ ФОКУСА].
- 13) Нажмите кнопку ◀▶, чтобы отрегулировать фокус.
- 14) Нажмите ▲▼◀▶, чтобы выбрать [ВПЕРЕД], а затем нажмите кнопку <ENTER>.
  - Отобразится экран [ПОМОЩНИК НАСТРОЙКИ] (страница 3/8).
- 15) Нажмите ▲▼◀▶ для выбора [ТЕСТОВОЕ ИЗОБРАЖЕНИЕ].
- 16) Нажмите ◀▶ для выбора [ВНУТРЕННИЙ].
  - При каждом нажатии этой кнопки элементы будут сменяться.

[ВНУТРЕННИЙ]

Использует внутренний тестовый шаблон фокусировки с уровнем сигнала приблизительно 100 % для настройки фокусировки.

[ВНЕШНИЙ]	Выберите этот элемент при использовании проецируемого изображения со внешнего устройства для настройки фокусировки.
-----------	---

- 17) Нажмите ▲▼◀▶, чтобы выбрать [ВПЕРЕД], а затем нажмите кнопку <ENTER>.
  - Отобразится экран [ПОМОЩНИК НАСТРОЙКИ] (страница 4/8).
  - Вернуться к предыдущему экрану можно с помощью кнопок [НАЗАД] и <ENTER>.
- 18) Дождитесь, пока для параметра [ВРЕМЯ ОЖИДАНИЯ] не будет установлено значение [0s].
  - Дождитесь стабилизации фокуса.
  - Когда для параметра [ВРЕМЯ ОЖИДАНИЯ] будет установлено значение [0s], сообщение [ПОЖАЛУЙСТА, ПОДОЖДИТЕ] исчезает, и можно выбрать [ВПЕРЕД].
- 19) Нажмите ◀▶, чтобы выбрать [ВПЕРЕД], а затем нажмите кнопку <ENTER>.
  - Отобразится экран [ПОМОЩНИК НАСТРОЙКИ] (страница 5/8).
  - Вернуться к предыдущему экрану можно с помощью кнопок [НАЗАД] и <ENTER>.
- 20) Нажмите ▲▼◀▶ для выбора [ПОЛОЖЕНИЕ ФОКУСА].
- 21) Нажмите кнопку ◀▶, чтобы отрегулировать фокус.
- 22) Нажмите ▲▼◀▶, чтобы выбрать [ВПЕРЕД], а затем нажмите кнопку <ENTER>.
  - Отобразится экран [ПОМОЩНИК НАСТРОЙКИ] (страница 6/8).
- 23) Нажмите ▲▼◀▶ для выбора [ТЕСТОВОЕ ИЗОБРАЖЕНИЕ].
- 24) Нажмите ◀▶ для выбора [ВНУТРЕННИЙ].
  - При каждом нажатии этой кнопки элементы будут сменяться.

[ВНУТРЕННИЙ]	Использует внутренний тестовый шаблон фокусировки с уровнем сигнала приблизительно 0 % для настройки фокусировки.
[ВНЕШНИЙ]	Выберите этот элемент при использовании проецируемого изображения со внешнего устройства для настройки фокусировки.

- 25) Нажмите ▲▼◀▶, чтобы выбрать [ВПЕРЕД], а затем нажмите кнопку <ENTER>.
  - Отобразится экран [ПОМОЩНИК НАСТРОЙКИ] (страница 7/8).
  - Вернуться к предыдущему экрану можно с помощью кнопок [НАЗАД] и <ENTER>.
- 26) Дождитесь, пока для параметра [ВРЕМЯ ОЖИДАНИЯ] не будет установлено значение [0s].
  - Дождитесь стабилизации фокуса.
  - Когда для параметра [ВРЕМЯ ОЖИДАНИЯ] будет установлено значение [0s], сообщение [ПОЖАЛУЙСТА, ПОДОЖДИТЕ] исчезает, и можно выбрать [ВПЕРЕД].
- 27) Нажмите ◀▶, чтобы выбрать [ВПЕРЕД], а затем нажмите кнопку <ENTER>.
  - Отобразится экран [ПОМОЩНИК НАСТРОЙКИ] (страница 8/8).
  - Вернуться к предыдущему экрану можно с помощью кнопок [НАЗАД] и <ENTER>.
- 28) Нажмите ▲▼◀▶ для выбора [ПОЛОЖЕНИЕ ФОКУСА].
- 29) Нажмите кнопку ◀▶, чтобы отрегулировать фокус.
- 30) Нажмите ▲▼◀▶, чтобы выбрать [СОХРАНИТЬ], а затем нажмите кнопку <ENTER>.
  - [ПОМОЩНИК НАСТРОЙКИ] завершен, и параметры [СМЕЩ. ФОКУСА ПРИ ЯРКОЙ СЦЕНЕ] и [СМЕЩ. ФОКУСА ПРИ ТЕМНОЙ СЦЕНЕ] обновлены.

#### Примечание

- Когда параметры для [СМЕЩ. ФОКУСА ПРИ ЯРКОЙ СЦЕНЕ] и [СМЕЩ. ФОКУСА ПРИ ТЕМНОЙ СЦЕНЕ] настроены с помощью [ПОМОЩНИК НАСТРОЙКИ], для параметра в меню [УСТАНОВКИ ПРОЕКТОРА] → [ОБЪЕКТИВ] → [ОПТИМИЗАТОР АКТИВНОГО ФОКУСА] → [АКТИВНЫЙ ФОКУС] будет установлено значение [ВКЛ].
- Когда параметры [СМЕЩ. ФОКУСА ПРИ ЯРКОЙ СЦЕНЕ] и [СМЕЩ. ФОКУСА ПРИ ТЕМНОЙ СЦЕНЕ] установлены в соответствии с инструкциями [ПОМОЩНИК НАСТРОЙКИ] с питанием от сети переменного тока напряжением от 100 V до 120 V, используете проектор, поддерживающий питание от сети переменного тока напряжением от 100 V до 120 V. Когда источник питания изменяется на сеть переменного тока напряжением от 200 V до 240 V, сбросьте настройки с помощью [ПОМОЩНИК НАСТРОЙКИ].

**Выполнение упрощенной настройки с использованием внешнего проецируемого изображения**

Подайте любое неподвижное изображение для регулировки фокусировки со внешнего устройства, подключенного к проектору, и настройте параметры для [СМЕЩ. ФОКУСА ПРИ ЯРКОЙ СЦЕНЕ] и [СМЕЩ. ФОКУСА ПРИ ТЕМНОЙ СЦЕНЕ] в соответствии с инструкциями в [ПОМОЩНИК НАСТРОЙКИ].

- 1) Переключите входной сигнал на отображение изображения настройки фокусировки.
- 2) Нажмите ▲▼ для выбора [ОБЪЕКТИВ].
- 3) Нажмите кнопку <ENTER>.
  - Отобразится экран [ОБЪЕКТИВ].
- 4) Нажмите ▲▼ для выбора [ОПТИМИЗАТОР АКТИВНОГО ФОКУСА].
- 5) Нажмите кнопку <ENTER>.
  - Отобразится экран [ОПТИМИЗАТОР АКТИВНОГО ФОКУСА].
- 6) Нажмите ▲▼ для выбора [НАСТРОЙКА СМЕЩЕНИЯ ФОКУСА].
- 7) Нажмите кнопку <ENTER>.
  - Отобразится экран [НАСТРОЙКА СМЕЩЕНИЯ ФОКУСА].
- 8) Нажмите ▲▼ для выбора [ПОМОЩНИК НАСТРОЙКИ].
- 9) Нажмите кнопку <ENTER>.
  - Если в меню [УСТАНОВКИ ПРОЕКТОРА] → [ВЫХОД ПОДСВЕТКИ] установлено значение [100.0%], проецируется внутренний тестовый шаблон фокусировки с уровнем сигнала приблизительно 50 %, и отображается экран [ПОМОЩНИК НАСТРОЙКИ] (страница 1/8). Перейдите к Шагу 11).
  - Если в меню [УСТАНОВКИ ПРОЕКТОРА] → [ВЫХОД ПОДСВЕТКИ] установлено значение менее [100.0%], отобразится экран подтверждения. Перейдите к Шагу 10).
- 10) Нажмите ◀▶, чтобы выбрать [ВПЕРЕД], а затем нажмите кнопку <ENTER>.
  - Даже если в меню [УСТАНОВКИ ПРОЕКТОРА] → [ВЫХОД ПОДСВЕТКИ] установлено значение меньше, чем [100.0%], проектор будет работать со значением [100.0%] при выполнении [ПОМОЩНИК НАСТРОЙКИ]. После завершения [ПОМОЩНИК НАСТРОЙКИ], оно вернется к исходному значению параметра [ВЫХОД ПОДСВЕТКИ].
  - После подтверждения сообщения подтверждения с помощью кнопок ◀▶ выберите [ВПЕРЕД], а затем нажмите кнопку <ENTER>. Проецируется внутренний тестовый шаблон фокусировки с уровнем сигнала приблизительно 50 %, и отображается экран [ПОМОЩНИК НАСТРОЙКИ] (страница 1/8).
  - Чтобы отменить настройку с помощью [ПОМОЩНИК НАСТРОЙКИ], нажмите ◀▶ для выбора [ОТМЕНА] и нажмите кнопку <ENTER>. [ПОМОЩНИК НАСТРОЙКИ] отменяется, и отображается экран [НАСТРОЙКА СМЕЩЕНИЯ ФОКУСА].
- 11) Дождитесь, пока для параметра [ВРЕМЯ ОЖИДАНИЯ] не будет установлено значение [0s].
  - Дождитесь стабилизации фокуса.
  - Когда для параметра [ВРЕМЯ ОЖИДАНИЯ] будет установлено значение [0s], сообщение [ПОЖАЛУЙСТА, ПОДОЖДИТЕ] исчезает, и можно выбрать [ВПЕРЕД].
- 12) Нажмите ◀▶, чтобы выбрать [ВПЕРЕД], а затем нажмите кнопку <ENTER>.
  - Отобразится экран [ПОМОЩНИК НАСТРОЙКИ] (страница 2/8).
  - Вернуться к предыдущему экрану можно с помощью кнопок [НАЗАД] и <ENTER>.
- 13) Нажмите ▲▼◀▶ для выбора [ПОЛОЖЕНИЕ ФОКУСА].
- 14) Нажмите кнопку ◀▶, чтобы отрегулировать фокус.
- 15) Нажмите ▲▼◀▶, чтобы выбрать [ВПЕРЕД], а затем нажмите кнопку <ENTER>.
  - Отобразится экран [ПОМОЩНИК НАСТРОЙКИ] (страница 3/8).
- 16) Нажмите ▲▼◀▶ для выбора [ТЕСТОВОЕ ИЗОБРАЖЕНИЕ].
- 17) Нажмите ◀▶ для выбора [ВНЕШНИЙ].
  - При каждом нажатии этой кнопки элементы будут сменяться.

[ВНУТРЕННИЙ]	Выберите этот элемент при использовании внутреннего тестового шаблона для настройки фокусировки.
[ВНЕШНИЙ]	Использует входное изображение со внешнего устройства для настройки фокусировки. Если уровень параметра [ЯРКОСТЬ ИЗОБРАЖЕНИЯ] становится ниже заданного значения, [ВПЕРЕД] невозможно выбрать. При подаче яркого изображения с уровнем яркости, указанным на экране меню (OSD) или выше, [ВПЕРЕД] можно выбрать.

- 18) Нажмите **▲▼◀▶**, чтобы выбрать [ВПЕРЕД], а затем нажмите кнопку **<ENTER>**.
- Отобразится экран [ПОМОЩНИК НАСТРОЙКИ] (страница 4/8).
  - Вернуться к предыдущему экрану можно с помощью кнопок [НАЗАД] и **<ENTER>**.
- 19) Дождитесь, пока для параметра [ВРЕМЯ ОЖИДАНИЯ] не будет установлено значение [0s].
- Дождитесь стабилизации фокуса.
  - Когда для параметра [ВРЕМЯ ОЖИДАНИЯ] будет установлено значение [0s], сообщение [ПОЖАЛУЙСТА, ПОДОЖДИТЕ] исчезает, и можно выбрать [ВПЕРЕД].
- 20) Нажмите **◀▶**, чтобы выбрать [ВПЕРЕД], а затем нажмите кнопку **<ENTER>**.
- Отобразится экран [ПОМОЩНИК НАСТРОЙКИ] (страница 5/8).
  - Вернуться к предыдущему экрану можно с помощью кнопок [НАЗАД] и **<ENTER>**.
- 21) Нажмите **▲▼◀▶** для выбора [ПОЛОЖЕНИЕ ФОКУСА].
- 22) Нажмите кнопку **◀▶**, чтобы отрегулировать фокус.
- 23) Нажмите **▲▼◀▶**, чтобы выбрать [ВПЕРЕД], а затем нажмите кнопку **<ENTER>**.
- Отобразится экран [ПОМОЩНИК НАСТРОЙКИ] (страница 6/8).
- 24) Нажмите **▲▼◀▶** для выбора [ТЕСТОВОЕ ИЗОБРАЖЕНИЕ].
- 25) Нажмите **◀▶** для выбора [ВНЕШНИЙ].
- При каждом нажатии этой кнопки элементы будут сменяться.

[ВНУТРЕННИЙ]	Выберите этот элемент при использовании внутреннего тестового шаблона для настройки фокусировки.
[ВНЕШНИЙ]	Использует входное изображение со внешнего устройства для настройки фокусировки. Если уровень параметра [ЯРКОСТЬ ИЗОБРАЖЕНИЯ] превышает заданное значение, [ВПЕРЕД] невозможно выбрать. При подаче темного изображения с уровнем яркости, указанным на экране меню (OSD) или ниже, [ВПЕРЕД] можно выбрать.

- 26) Нажмите **▲▼◀▶**, чтобы выбрать [ВПЕРЕД], а затем нажмите кнопку **<ENTER>**.
- Отобразится экран [ПОМОЩНИК НАСТРОЙКИ] (страница 7/8).
  - Вернуться к предыдущему экрану можно с помощью кнопок [НАЗАД] и **<ENTER>**.
- 27) Дождитесь, пока для параметра [ВРЕМЯ ОЖИДАНИЯ] не будет установлено значение [0s].
- Дождитесь стабилизации фокуса.
  - Когда для параметра [ВРЕМЯ ОЖИДАНИЯ] будет установлено значение [0s], сообщение [ПОЖАЛУЙСТА, ПОДОЖДИТЕ] исчезает, и можно выбрать [ВПЕРЕД].
- 28) Нажмите **◀▶**, чтобы выбрать [ВПЕРЕД], а затем нажмите кнопку **<ENTER>**.
- Отобразится экран [ПОМОЩНИК НАСТРОЙКИ] (страница 8/8).
  - Вернуться к предыдущему экрану можно с помощью кнопок [НАЗАД] и **<ENTER>**.
- 29) Нажмите **▲▼◀▶** для выбора [ПОЛОЖЕНИЕ ФОКУСА].
- 30) Нажмите кнопку **◀▶**, чтобы отрегулировать фокус.
- 31) Нажмите **▲▼◀▶**, чтобы выбрать [СОХРАНИТЬ], а затем нажмите кнопку **<ENTER>**.
- [ПОМОЩНИК НАСТРОЙКИ] завершен, и параметры [СМЕЩ. ФОКУСА ПРИ ЯРКОЙ СЦЕНЕ] и [СМЕЩ. ФОКУСА ПРИ ТЕМНОЙ СЦЕНЕ] обновлены.

#### Примечание

- Когда параметры для [СМЕЩ. ФОКУСА ПРИ ЯРКОЙ СЦЕНЕ] и [СМЕЩ. ФОКУСА ПРИ ТЕМНОЙ СЦЕНЕ] настроены с помощью [ПОМОЩНИК НАСТРОЙКИ], для параметра в меню [УСТАНОВКИ ПРОЕКТОРА] → [ОБЪЕКТИВ] → [ОПТИМИЗАТОР АКТИВНОГО ФОКУСА] → [АКТИВНЫЙ ФОКУС] будет установлено значение [ВКЛ].

- Когда параметры [СМЕЩ. ФОКУСА ПРИ ЯРКОЙ СЦЕНЕ] и [СМЕЩ. ФОКУСА ПРИ ТЕМНОЙ СЦЕНЕ] установлены в соответствии с инструкциями [ПОМОЩНИК НАСТРОЙКИ] с питанием от сети переменного тока напряжением от 100 V до 120 V, используете проектор, поддерживающий питание от сети переменного тока напряжением от 100 V до 120 V. Когда источник питания изменяется на сеть переменного тока напряжением от 200 V до 240 V, сбросьте настройки с помощью [ПОМОЩНИК НАСТРОЙКИ].

### Прямая настройка параметра

При использовании проекционного объектива, для которого уже известен оптимальный параметр во время совместного использования с проектором, параметры [СМЕЩ. ФОКУСА ПРИ ЯРКОЙ СЦЕНЕ] и [СМЕЩ. ФОКУСА ПРИ ТЕМНОЙ СЦЕНЕ] можно установить отдельно без выполнения [ПОМОЩНИК НАСТРОЙКИ].

- 1) Нажмите ▲▼ для выбора [ОБЪЕКТИВ].
- 2) Нажмите кнопку <ENTER>.
  - Отобразится экран [ОБЪЕКТИВ].
- 3) Нажмите ▲▼ для выбора [ОПТИМИЗАТОР АКТИВНОГО ФОКУСА].
- 4) Нажмите кнопку <ENTER>.
  - Отобразится экран [ОПТИМИЗАТОР АКТИВНОГО ФОКУСА].
- 5) Нажмите ▲▼ для выбора [НАСТРОЙКА СМЕЩЕНИЯ ФОКУСА].
- 6) Нажмите кнопку <ENTER>.
  - Отобразится экран [НАСТРОЙКА СМЕЩЕНИЯ ФОКУСА].
- 7) С помощью кнопок ▲▼ выберите параметр [СМЕЩ. ФОКУСА ПРИ ЯРКОЙ СЦЕНЕ] или [СМЕЩ. ФОКУСА ПРИ ТЕМНОЙ СЦЕНЕ].
- 8) Нажмите ◀▶ для настройки параметра

### Показ тестового шаблона

Внутренний тестовый шаблон фокусировки отображается в [ПОМОЩНИК НАСТРОЙКИ].

- 1) Нажмите ▲▼ для выбора [ОБЪЕКТИВ].
- 2) Нажмите кнопку <ENTER>.
  - Отобразится экран [ОБЪЕКТИВ].
- 3) Нажмите ▲▼ для выбора [ОПТИМИЗАТОР АКТИВНОГО ФОКУСА].
- 4) Нажмите кнопку <ENTER>.
  - Отобразится экран [ОПТИМИЗАТОР АКТИВНОГО ФОКУСА].
- 5) Нажмите ▲▼ для выбора [НАСТРОЙКА СМЕЩЕНИЯ ФОКУСА].
- 6) Нажмите кнопку <ENTER>.
  - Отобразится экран [НАСТРОЙКА СМЕЩЕНИЯ ФОКУСА].
- 7) Нажмите ▲▼ для выбора [ТЕСТОВОЕ ИЗОБРАЖЕНИЕ].
- 8) Нажмите ◀▶, чтобы выбрать элемент.
  - При каждом нажатии этой кнопки элементы будут сменяться.

[ВЫКЛ]	Тестовый шаблон не отображается.
[0%]	Отображает тестовый шаблон фокусировки с уровнем сигнала приблизительно 0 %.
[50%]	Отображает тестовый шаблон фокусировки с уровнем сигнала приблизительно 50 %.
[100%]	Отображает тестовый шаблон фокусировки с уровнем сигнала приблизительно 100 %.

### Инициализация параметра

Возврат всех параметров, сохраненных для [СМЕЩ. ФОКУСА ПРИ ЯРКОЙ СЦЕНЕ] и [СМЕЩ. ФОКУСА ПРИ ТЕМНОЙ СЦЕНЕ], путем сброса каждого в меню [УСТАНОВКИ ПРОЕКТОРА] → [ОБЪЕКТИВ] → [ТИП ОБЪЕКТИВА] до заводских настроек по умолчанию.

- 1) Нажмите ▲▼ для выбора [ОБЪЕКТИВ].



- 2) **Нажмите кнопку <ENTER>.**
  - Отобразится экран [ОБЪЕКТИВ].
- 3) **Нажмите ▲▼ для выбора [ОПТИМИЗАТОР АКТИВНОГО ФОКУСА].**
- 4) **Нажмите кнопку <ENTER>.**
  - Отобразится экран [ОПТИМИЗАТОР АКТИВНОГО ФОКУСА].
- 5) **Нажмите ▲▼ для выбора [НАСТРОЙКА СМЕЩЕНИЯ ФОКУСА].**
- 6) **Нажмите кнопку <ENTER>.**
  - Отобразится экран [НАСТРОЙКА СМЕЩЕНИЯ ФОКУСА].
- 7) **Нажмите ▲▼, чтобы выбрать [ИНИЦИАЛИЗ], а затем нажмите кнопку <ENTER>.**
  - Отобразится экран подтверждения.
- 8) **Нажмите ◀▶, чтобы выбрать [ДА], а затем нажмите кнопку <ENTER>.**

### [КАЛИБРОВКА ОБЪЕКТИВА]

Определение значения ограничения регулировки объектива и выполнение калибровки в диапазоне настройки. Выполните калибровку объектива после прикрепления проекционного объектива.

#### Вариообъектив с двигателем постоянного тока и объективом с фиксированным фокусом

В этом разделе описывается порядок работы, когда присоединен Вариообъектив (модель: ET-D75LE6, ET-D75LE8, ET-D75LE10, ET-D75LE20, ET-D75LE30, ET-D75LE40 и пр.), на котором не был заменен двигатель постоянного тока на шаговый двигатель, или когда присоединен Объектив с фиксированным фокусом (модель: ET-D3LEW50, ET-D75LE50, ET-D75LE95, ET-D3LEF70 и пр.) без функции увеличения. См. раздел «Вариообъектив с шаговым двигателем» (➔ стр. 194), если установлен проекционный объектив с шаговым двигателем.

- 1) **Нажмите ▲▼ для выбора параметра [ОБЪЕКТИВ].**
- 2) **Нажмите кнопку <ENTER>.**
  - Отобразится экран [ОБЪЕКТИВ].
- 3) **Нажмите ▲▼ для выбора параметра [КАЛИБРОВКА ОБЪЕКТИВА].**
- 4) **Нажмите кнопку <ENTER>.**
  - Отобразится экран подтверждения.
- 5) **Нажмите ◀▶ для выбора [ДА], а затем нажмите кнопку <ENTER>.**
  - Калибровка объектива начата. Выполняет калибровку смещения объектива, фокуса и увеличения, когда прикреплено устройство Вариообъектив. Выполняет калибровку смещения объектива и фокуса, когда прикреплено устройство Объектив с фиксированным фокусом.
  - После выполнения калибровки в диапазоне настройки проекционный объектив переместится в исходное положение.
  - Для отмены выберите [ОТМЕНА].

#### Примечание

- Параметр [КАЛИБРОВКА ОБЪЕКТИВА] невозможно установить, если в меню [УСТАНОВКИ ПРОЕКТОРА] → [ОБЪЕКТИВ] → [ТИП ОБЪЕКТИВА] установлено значение [НЕ ВЫБРАН].
- [В ПРОЦ[ЕССЕ] отображается в меню во время калибровки объектива. Действие нельзя отменить во время калибровки.
- [НЕ ЗАВЕРШЕНО] отображается, когда калибровка объектива не выполнена надлежащим образом.
- Исходное положение оправы объектива и проекционного объектива автоматически обновляются при выполнении калибровки смещения объектива. Исходное положение – это исходное положение смещения объектива (вертикальное и горизонтальное положение объектива) на основе результатов калибровки. Оно не соответствует положению оптического центра изображения.
- Исходное положение меняется в зависимости от типа проекционного объектива. Дополнительные сведения см «Диапазон смещения объектива» (➔ стр. 99).

### Вариообъектив с шаговым двигателем

В этом разделе описывается порядок работы, когда стандартный двигатель постоянного тока, установленный на устройство Вариообъектив (модель: ET-D75LE6, ET-D75LE8, ET-D75LE10, ET-D75LE20, ET-D75LE30, ET-D75LE40 и пр.), заменен шаговым двигателем с использованием компонента Комплект шагового двигателя (модель: ET-D75MKS10), или когда прикреплен Вариообъектив с шаговым двигателем (модель: ET-D3LEW60, ET-D3LET80, ET-D3LEW10, ET-D3LES20 и пр.).

- 1) Нажмите ▲▼ для выбора [ОБЪЕКТИВ].
- 2) Нажмите кнопку <ENTER>.
  - Отобразится экран [ОБЪЕКТИВ].
- 3) Нажмите ▲▼ для выбора [КАЛИБРОВКА ОБЪЕКТИВА].
- 4) Нажмите кнопку <ENTER>.
  - Отобразится экран [КАЛИБРОВКА ОБЪЕКТИВА].
- 5) Нажмите ▲▼, чтобы выбрать элемент.

[ПЕРЕМЕЩЕНИЕ/ФОКУС/ УВЕЛИЧЕНИЕ]	Выполняет калибровку смещения объектива, фокуса и увеличения. После выполнения калибровки в диапазоне настройки проекционный объектив переместится в исходное положение.
[ПЕРЕМЕЩЕНИЕ/ФОКУС]	Выполняет калибровку смещения объектива и фокуса. После выполнения калибровки в диапазоне настройки проекционный объектив переместится в исходное положение.
[УВЕЛИЧЕНИЕ]	Выполняет калибровку диапазона настройки увеличения.

- 6) Нажмите кнопку <ENTER>.
  - Отобразится экран подтверждения.
- 7) Нажмите ◀▶, чтобы выбрать [ДА], а затем нажмите кнопку <ENTER>.
  - Калибровка объектива начата.
  - Для отмены выберите [ОТМЕНА].

#### Примечание

- Параметр [КАЛИБРОВКА ОБЪЕКТИВА] невозможно установить, если в меню [УСТАНОВКИ ПРОЕКТОРА] → [ОБЪЕКТИВ] → [ТИП ОБЪЕКТИВА] установлено значение [НЕ ВЫБРАН].
- [В ПРОЦЕССЕ] отображается в меню во время калибровки объектива. Действие нельзя отменить во время калибровки.
- [НЕ ЗАВЕРШЕНО] отображается, когда калибровка объектива не выполнена надлежащим образом.
- Исходное положение оправы объектива и проекционного объектива автоматически обновляются при выполнении калибровки смещения объектива. Исходное положение – это исходное положение смещения объектива (вертикальное и горизонтальное положение объектива) на основе результатов калибровки. Оно не соответствует положению оптического центра изображения.
- Исходное положение меняется в зависимости от типа проекционного объектива. Дополнительные сведения см «Диапазон смещения объектива» (➔ стр. 99).

### [НАСТРОЙКА РАБОТЫ]

Установка режима работы проектора.

Настройки сохраняются после выполнения установки параметров «Исходные настройки (настройки управления)» (➔ стр. 81) в меню [ИСХОДНЫЕ НАСТРОЙКИ].

В случае изменения настроек во время эксплуатации проектора возможно уменьшение времени, в течение которого яркость падает вдвое, а также снижение самой яркости.

#### Настройка параметра [РЕЖИМ РАБОТЫ]

- 1) С помощью кнопок ▲▼ выберите параметр [НАСТРОЙКА РАБОТЫ].
- 2) Нажмите кнопку <ENTER>.
  - Отобразится экран [НАСТРОЙКА РАБОТЫ].
- 3) С помощью кнопок ▲▼ выберите параметр [РЕЖИМ РАБОТЫ].
- 4) Для переключения значения параметра нажимайте кнопки ◀▶.
  - При каждом нажатии этой кнопки элементы будут сменяться.

[НОРМАЛЬНЫЙ]	Выберите эту установку, когда требуется высокая яркость. Расчетная продолжительность работы составляет приблизительно 20 000 часов или более*1.
[ЭКО]	Яркость уменьшится по сравнению с [НОРМАЛЬНЫЙ], но при выборе этого параметра устанавливается приоритет для источника света. Расчетная продолжительность работы составляет приблизительно 24 000 часов или более*1.
[ТИХИЙ]	Яркость уменьшится по сравнению с [НОРМАЛЬНЫЙ] и [ЭКО], но при выборе этого параметра устанавливается приоритет для работы с низким шумом. Расчетная продолжительность работы составляет приблизительно 26 000 часов или более*1.
[ПОЛЬЗ1]	Установите значения параметров [МАКС.УР-НЬ ВЫХ.ПОДСВ.] и [ВЫХОД ПОДСВЕТКИ] отдельно.
[ПОЛЬЗ2]	
[ПОЛЬЗ3]	

\*1 Расчетная продолжительность работы – это время, за которое яркость падает приблизительно вдвое по сравнению с началом эксплуатации, при условии, что в меню проектора [ИЗОБРАЖЕНИЕ] → [ДИНАМ. КОНТРАСТ] установлено значение [3], и он используется в среде с показателем пыли 0,15 mg/m<sup>3</sup>. Значение продолжительности работы является расчетной характеристикой и не гарантируется производителем.

- 5) С помощью кнопок ▲▼ выберите параметр [ПРИМЕНИТЬ].
- 6) Нажмите кнопку <ENTER>.
  - Отобразится экран подтверждения.
- 7) Нажмите ◀▶, чтобы выбрать [ДА], а затем нажмите кнопку <ENTER>.

#### Примечание

- Если общая наработка проектора превышает 20 000 часов, то может потребоваться замена внутренних компонентов проектора. Общую наработку можно проверить на экране [СОСТОЯНИЕ]. Для получения дополнительной информации см. меню [УСТАНОВКИ ПРОЕКТОРА] → [СОСТОЯНИЕ].

#### Настройка параметра [МАКС.УР-НЬ ВЫХ.ПОДСВ.]

Регулировка максимального уровня коррекции яркости экрана в соответствии с изменениями яркости источника света.

- 1) С помощью кнопок ▲▼ выберите параметр [НАСТРОЙКА РАБОТЫ].
- 2) Нажмите кнопку <ENTER>.
  - Отобразится экран [НАСТРОЙКА РАБОТЫ].
- 3) С помощью кнопок ▲▼ выберите параметр [МАКС.УР-НЬ ВЫХ.ПОДСВ.].
- 4) Выполните регулировку с помощью кнопок ◀▶.

Действие	Регулировка	Диапазон регулировки
Нажмите ▶.	Увеличение максимального уровня коррекции яркости.	8,0 % - 100,0 %
Нажмите ◀.	Уменьшение максимального уровня коррекции яркости.	

- 5) С помощью кнопок ▲▼ выберите параметр [ПРИМЕНИТЬ].
- 6) Нажмите кнопку <ENTER>.
  - Отобразится экран подтверждения.
- 7) Нажмите ◀▶, чтобы выбрать [ДА], а затем нажмите кнопку <ENTER>.

#### Примечание

- Параметр [МАКС.УР-НЬ ВЫХ.ПОДСВ.] нельзя будет настроить, если для параметра [РЕЖИМ РАБОТЫ] выбрано значение [НОРМАЛЬНЫЙ], [ЭКО] или [ТИХИЙ].
- Яркость регулируется с помощью этого параметра, когда в меню [УСТАНОВКИ ПРОЕКТОРА] → [УПРАВЛЕНИЕ ЯРКОСТЬЮ] → [НАСТРОЙКА УПРАВЛЕНИЯ ЯРКОСТЬЮ] → [РЕЖИМ ПОСТОЯН.] установлено значение [АВТОМАТИЧЕСКИ] или [ПК].

#### Настройка параметра [ВЫХОД ПОДСВЕТКИ]

Регулировка яркости источника света.

Значение параметра [ВЫХОД ПОДСВЕТКИ] синхронизируется с меню [УСТАНОВКИ ПРОЕКТОРА] → [ВЫХОД ПОДСВЕТКИ]. Для обоих параметров сохраняется последнее значение.

- 1) С помощью кнопок ▲▼ выберите параметр [НАСТРОЙКА РАБОТЫ].

- 2) Нажмите кнопку <ENTER>.
  - Отобразится экран [НАСТРОЙКА РАБОТЫ].
- 3) С помощью кнопок ▲▼ выберите параметр [ВЫХОД ПОДСВЕТКИ].
- 4) Выполните регулировку с помощью кнопок ◀▶.

Действие	Регулировка		Диапазон регулировки
	Яркость	Время выполнения	
Нажмите ▶.	Экран становится ярче.	Продолжительность работы сокращается.	8,0 % - 100,0 %*1
Нажмите ◀.	Экран становится темнее.	Продолжительность работы увеличивается.	

\*1 Верхний предел диапазона настройки – это значение параметра, заданное в меню [УСТАНОВКИ ПРОЕКТОРА] → [НАСТРОЙКА РАБОТЫ] → [МАКС.УР-НЬ ВЫХ.ПОДСВ.].

- 5) С помощью кнопок ▲▼ выберите параметр [ПРИМЕНИТЬ].
- 6) Нажмите кнопку <ENTER>.
  - Отобразится экран подтверждения.
- 7) Нажмите ◀▶, чтобы выбрать [ДА], а затем нажмите кнопку <ENTER>.

#### Примечание

- Параметр [ВЫХОД ПОДСВЕТКИ] можно отрегулировать отдельно для каждого элемента настройки [РЕЖИМ РАБОТЫ].
- Равномерность яркости между несколькими дисплеями можно обеспечить путем регулировки параметра [ВЫХОД ПОДСВЕТКИ] для каждого проектора при формировании экрана мульти-отображения путем совмещения проецируемых изображений с нескольких проекторов.

#### Взаимосвязь между яркостью и продолжительностью работы

Проектор можно использовать с произвольной яркостью и продолжительностью работы за счет сочетания значений параметров [МАКС.УР-НЬ ВЫХ.ПОДСВ.], [ВЫХОД ПОДСВЕТКИ] и [РЕЖИМ ПОСТОЯН.] в меню [НАСТРОЙКА УПРАВЛЕНИЯ ЯРКОСТЬЮ].

Взаимосвязь между настройкой [ВЫХОД ПОДСВЕТКИ], яркостью и расчетной продолжительностью работы указана ниже. Выполните настройку в соответствии с требуемыми яркостью проецируемого изображения и продолжительностью работы.

Значения яркости и продолжительности работы являются расчетными характеристиками, а график взаимосвязи представлен в качестве примера. Они также не гарантируются производителем.

#### ■ Когда для параметра [РЕЖИМ ПОСТОЯН.] установлено значение [ВЫКЛ]

[ВЫХОД ПОДСВЕТКИ] (%)	Яркость (lm)	Расчетная продолжительность работы*1 (часы)
100,0	30 500	25 500
80,0	24 000	37 000
70,0	21 000	44 000
60,0	18 000	52 000
50,0	15 000	61 500

\*1 Расчетная продолжительность работы – это время, за которое яркость падает приблизительно вдвое по сравнению с началом эксплуатации, при условии, что в меню проектора [ИЗОБРАЖЕНИЕ] → [ДИНАМ. КОНТРАСТ] установлено значение [3], и он используется в среде с показателем пыли 0,15 mg/m<sup>3</sup>.

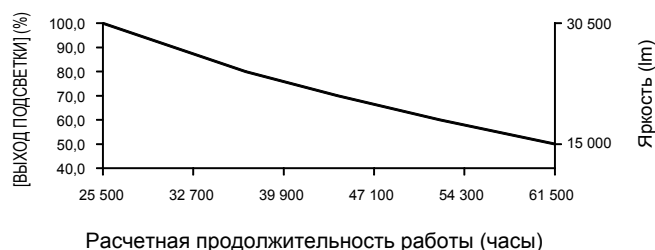

■ Когда для параметра [РЕЖИМ ПОСТОЯН.] установлено значение [АВТОМАТИЧЕСКИ] или [ПК]

[ВЫХОД ПОДСВЕТКИ] (%)	Яркость (lm)	Расчетная продолжительность работы*1 (часы)
80,0	24 000	8 500
70,0	21 000	17 000
60,0	18 000	27 000
50,0	15 000	40 000
40,0	12 000	57 000
30,0	9 000	79 500

\*1 Расчетная продолжительность работы – это время, в течение которого сохраняется постоянный уровень яркости, при условии, что в меню проектора [ИЗОБРАЖЕНИЕ] → [ДИНАМ. КОНТРАСТ] установлено значение [3], и он используется в среде с показателем пыли 0,15 mg/m<sup>3</sup> dust. После истечения этого времени яркость будет постепенно снижаться.

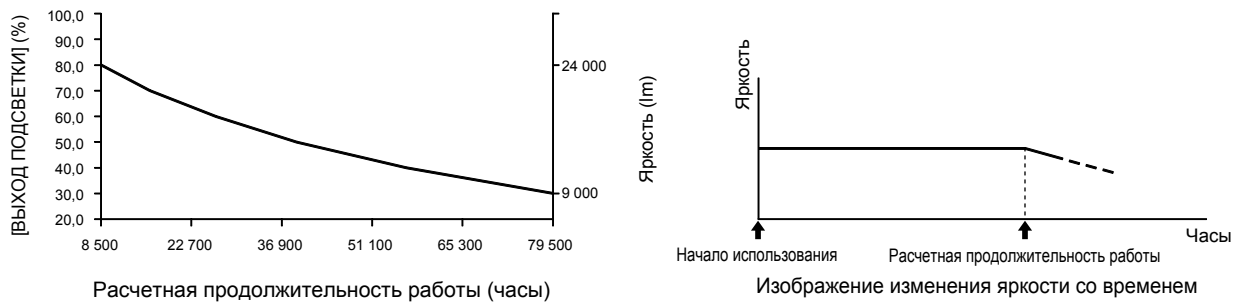

**Примечание**

- В зависимости от характеристик каждого источника света, условий эксплуатации, среды установки и иных факторов продолжительность работы может оказаться меньше расчетной.
- Если общая наработка проектора превышает 20 000 часов, то может потребоваться замена внутренних компонентов проектора. Общую наработку можно проверить на экране [СОСТОЯНИЕ]. Для получения дополнительной информации см. меню [УСТАНОВКИ ПРОЕКТОРА] → [СОСТОЯНИЕ].

**[ВЫХОД ПОДСВЕТКИ]**

Регулировка яркости источника света.

Настройка сохраняется после выполнения установки параметров «Исходные настройки (настройки управления)» (➔ стр. 81) на экране [ИСХОДНЫЕ НАСТРОЙКИ] или в меню [УСТАНОВКИ ПРОЕКТОРА] → [НАСТРОЙКА РАБОТЫ]. Значение параметра [ВЫХОД ПОДСВЕТКИ] синхронизируется с меню [УСТАНОВКИ ПРОЕКТОРА] → [НАСТРОЙКА РАБОТЫ] → [ВЫХОД ПОДСВЕТКИ]. Для обоих параметров сохраняется последнее значение.

- 1) С помощью кнопок ▲▼ выберите параметр [ВЫХОД ПОДСВЕТКИ].
- 2) Выполните регулировку с помощью кнопок ◀▶.

Действие	Регулировка		Диапазон регулировки
	Яркость	Продолжительность работы	
Нажмите ▶.	Экран становится ярче.	Продолжительность работы сокращается.	8,0 % - 100,0 %*1
Нажмите ◀.	Экран становится темнее.	Продолжительность работы увеличивается.	

\*1 Верхний предел диапазона настройки – это значение параметра, заданное в меню [УСТАНОВКИ ПРОЕКТОРА] → [НАСТРОЙКА РАБОТЫ] → [МАКС.УР-НЬ ВЫХ.ПОДСВ.].

**Примечание**

- Параметр [ВЫХОД ПОДСВЕТКИ] можно отрегулировать отдельно для каждого элемента настройки [РЕЖИМ РАБОТЫ].
- Равномерность яркости между несколькими дисплеями можно обеспечить путем регулировки параметра [ВЫХОД ПОДСВЕТКИ] для каждого проектора при формировании экрана мульти-отображения путем совмещения проецируемых изображений с нескольких проекторов.

**[УПРАВЛЕНИЕ ЯРКОСТЬЮ]**

Проектор имеет внутренний датчик яркости для измерения яркости и цвета источника света. Он также оснащен функцией управления яркостью для корректировки яркости и баланса белого проецируемого изображения в соответствии с изменениями яркости и цвета источника света.

Если проецируемые изображения нескольких проекторов создают единое изображение, состоящее из нескольких экранов, с помощью этой функции можно уменьшить различия в общей яркости и балансе белого изображения на составном экране из-за старения источника света в процессе эксплуатации и скорректировать изменения яркости и баланса белого для обеспечения однородности изображения.

Чтобы синхронизировать функцию управления яркостью нескольких проекторов, укажите один и тот же аккаунт администратора (имя пользователя и пароль) для всех связанных проекторов.

**Настройка параметра [НАСТРОЙКА УПРАВЛЕНИЯ ЯРКОСТЬЮ]**

Установка режима работы функции управления яркостью.

- 1) Нажмите ▲▼ для выбора параметра [УПРАВЛЕНИЕ ЯРКОСТЬЮ].
- 2) Нажмите кнопку <ENTER>.
  - Отобразится экран [УПРАВЛЕНИЕ ЯРКОСТЬЮ].
- 3) Нажмите ▲▼ для выбора параметра [НАСТРОЙКА УПРАВЛЕНИЯ ЯРКОСТЬЮ].
- 4) Нажмите кнопку <ENTER>.
  - Отобразится экран [НАСТРОЙКА УПРАВЛЕНИЯ ЯРКОСТЬЮ].
- 5) Нажмите ▲▼ для выбора параметра [РЕЖИМ ПОСТОЯН.].
- 6) Нажимайте ◀▶ для переключения элементов.
  - При каждом нажатии этой кнопки элементы будут сменяться.

[ВЫКЛ]	Коррекция яркости экрана по показаниям датчика яркости не выполняется.
[АВТОМАТИЧЕСКИ]	Коррекция яркости экрана выполняется в соответствии с показаниями датчика яркости. Выполняется автоматическая коррекция яркости проецируемого изображения, если изменяется яркость источника света или баланс белого.
[ПК]	Синхронизация девяти и более проекторов через компьютер и «Multi Monitoring & Control Software» <sup>*1</sup> .

\*1 «Multi Monitoring & Control Software» можно загрузить с веб-сайта (<https://panasonic.net/cns/projector/>).

- Перейдите к шагу 9), если выбрано значение [ПК].

- 7) Нажмите ▲▼ для выбора параметра [ВЗАИМОСВЯЗЬ].
- 8) Нажимайте ◀▶ для переключения элементов.
  - При каждом нажатии этой кнопки элементы будут сменяться.

[ВЫКЛ]	Выполнение коррекции по показаниям датчика яркости на одном проекторе без синхронизации с другими проекторами. Период, в течение которого поддерживается постоянная яркость, увеличивается при уменьшении значения параметра [ВЫХОД ПОДСВЕТКИ].
[ГРУППА А] [ГРУППА В] [ГРУППА С] [ГРУППА D]	Выполнение коррекции по показаниям датчика яркости на нескольких проекторах в синхронизации. С помощью сетевой функции внутри одной подсети можно подключить до четырех групп (A–D). Можно зарегистрировать и синхронизировать до восьми проекторов в одной группе.

- 9) Нажмите ▲▼ для выбора параметра [ПРИМЕНИТЬ].
- 10) Нажмите кнопку <ENTER>.
  - Когда для параметра [РЕЖИМ ПОСТОЯН.] в меню [НАСТРОЙКА УПРАВЛЕНИЯ ЯРКОСТЬЮ] установлено любое значение, отличное от [ВЫКЛ], при нажатии кнопки <ENTER> яркость и баланс белого источника света записываются как стандартные яркость и баланс белого.
  - Если нажать кнопку <ENTER>, когда для параметра [ВЗАИМОСВЯЗЬ] установлено значение от [ГРУППА А] до [ГРУППА D], то имя группы отображается на экранах проекторов из той же группы.



### Примечание

- Если для параметра [РЕЖИМ ПОСТОЯН.] установлено значение [АВТОМАТИЧЕСКИ] или [ПК], оставьте функцию затвора выключенной (затвор: открыт) на время не менее двух минут, чтобы выполнить калибровку датчика яркости после того, как завершится [НАСТРОЙКА УПРАВЛЕНИЯ ЯРКОСТЬЮ].
- Если при эксплуатации проектора для параметра [РЕЖИМ ПОСТОЯН.] установлено значение [АВТОМАТИЧЕСКИ] или [ПК], яркость и цвет источника света не стабилизируются в течение приблизительно восьми минут после включения источника света. Следовательно, яркость и цвет источника света будут автоматически измерены по истечении приблизительно восьми минут после включения источника света.
- Если при эксплуатации проектора для параметра [РЕЖИМ ПОСТОЯН.] установлено значение [АВТОМАТИЧЕСКИ], а для [ВЗАИМОСВЯЗЬ] – [ВЫКЛ], яркость будет корректироваться таким образом, чтобы она соответствовала значению, установленному для параметра [МАКС.УР-НЬ ВЫХ.ПОДСВ.].
- В зависимости от условий установки проектора, на объективе, экране или внутри проектора может скапливаться пыль, что усилит различие в уровне яркости.
- Если различие в уровне яркости усилилось из-за старения источника света, а также после замены источника света, отрегулируйте управление яркостью повторно.

### Отображение настройки [СОСТОЯНИЕ НАСТРОЙКИ ЯРКОСТИ]

Отображение состояния функции управления яркостью.

- 1) **Нажмите ▲▼ для выбора параметра [УПРАВЛЕНИЕ ЯРКОСТЬЮ].**
- 2) **Нажмите кнопку <ENTER>.**
  - Отобразится экран [УПРАВЛЕНИЕ ЯРКОСТЬЮ].
- 3) **Нажмите ▲▼ для выбора параметра [СОСТОЯНИЕ НАСТРОЙКИ ЯРКОСТИ].**
- 4) **Нажмите кнопку <ENTER>.**
  - Отобразится экран [СОСТОЯНИЕ НАСТРОЙКИ ЯРКОСТИ].

**Пример данных, отображаемых на экране [СОСТОЯНИЕ НАСТРОЙКИ ЯРКОСТИ]**

Когда для параметра [РЕЖИМ ПОСТОЯН.] установлено значение [ВЫКЛ]  
 Отображаемое на экране состояние функции управления яркостью - отключена.

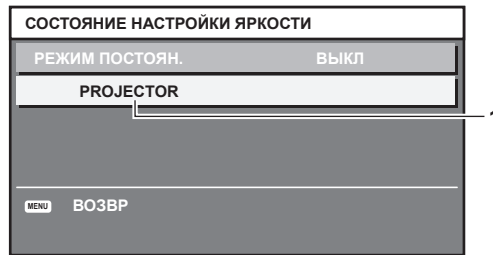

Когда для параметра [РЕЖИМ ПОСТОЯН.] установлено значение [АВТОМАТИЧЕСКИ], а для параметра [ВЗАИМОСВЯЗЬ] установлено значение [ВЫКЛ]

На экране отображается состояние функции управления яркостью на одном проекторе.

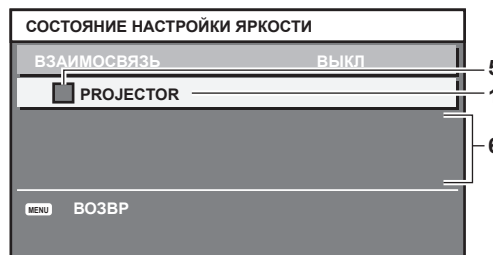

Когда для параметра [РЕЖИМ ПОСТОЯН.] установлено значение [АВТОМАТИЧЕСКИ], а для параметра [ВЗАИМОСВЯЗЬ] установлено значение от [ГРУППА А] до [ГРУППА D]

На экране отображается состояние функции управления яркостью синхронизированных проекторов (максимум восемь), включая проектор, управляемый с помощью экранного меню.



Когда для параметра [РЕЖИМ ПОСТОЯН.] установлено значение [ПК]

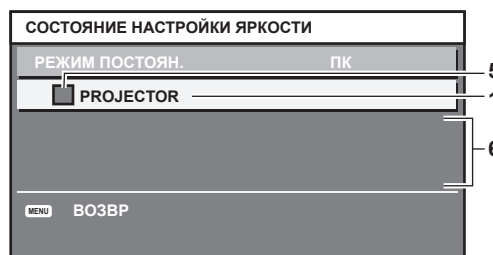

- 1 Отображение имени проектора.
- 2 Отображение синхронизированной группы.
- 3 Отображение IP-адреса проектора.
- 4 Отображение имен и IP-адресов проекторов из одной группы, обнаруженной в сети.



**5 Отображение состояния по цвету.**

Зеленый: возможности по коррекции яркости не ограничены.  
 Желтый: возможности по коррекции яркости сильно ограничены.  
 Красный: ошибка функции управления яркостью.

**6 Отображение детальных сообщений об ошибке.**

**7 Отображение сообщений об ошибке.**

Если отображается сообщение [НЕ УДАЛОСЬ ПРИМЕНИТЬ НАСТРОЙКИ ЯРКОСТИ К НЕКОТОРЫМ ПРОЕКТОРАМ.], это означает, что синхронизация с проектором, показанным красным шрифтом, прервана.  
 Нажмите ▲▼ для выбора проектора, выделенного красным, и нажмите кнопку <ENTER>, чтобы показать подробную информацию об ошибке.

**8 Обновление до наиболее актуальной информации о состоянии.**

**■ Подробная информация об ошибке**

Сообщение об ошибке	Способы устранения
[ПРЕВЫШЕНО ДОПУСТИМОЕ ЧИСЛО ПРОЕКТОРОВ.]	<ul style="list-style-type: none"> <li>Ограничьте количество проекторов в одной группе до восьми.</li> <li>Чтобы синхронизировать девять и более проекторов, используйте компьютер и «Multi Monitoring &amp; Control Software»<sup>*1</sup>.</li> </ul>
[ПРОВЕРЬТЕ НАСТРОЙКИ КОМАНДНОГО УПРАВЛЕНИЯ]	<ul style="list-style-type: none"> <li>Установите пароль аккаунта администратора.</li> <li>Установите для [УПРАВЛЕНИЕ ПО СЕТИ] → [КОМАНДНОЕ УПРАВЛЕНИЕ] значение [ВКЛ] для проектора, в работе которого произошла ошибка.</li> <li>Установите для параметра [УПРАВЛЕНИЕ ПО СЕТИ] → [ПОРТ ДЛЯ КОМАНДНОГО УПРАВЛ.] на всех подключенных проекторах одинаковое значение.</li> </ul>
[ПРОВЕРЬТЕ ИМЯ ПОЛЬЗОВАТЕЛЯ И ПАРОЛЬ В НАСТРОЙКАХ КОМАНДНОГО УПРАВЛЕНИЯ.]	<ul style="list-style-type: none"> <li>Установите один и тот же аккаунт администратора (имя пользователя и пароль) для всех связанных проекторов.</li> </ul>
[ПРИМЕНИТЬ НАСТРОЙКИ УПРАВЛЕНИЯ ЯРКОСТЬЮ НЕ УДАЛОСЬ. ПРОВЕРЬТЕ СОСТОЯНИЕ ПРОЕКТОРА.]	<ul style="list-style-type: none"> <li>Проектор находится в режиме ожидания. Включите питание.</li> </ul>
[ОШИБКА ДАТЧИКА ЯРКОСТИ]	<ul style="list-style-type: none"> <li>Неисправность датчика яркости. Если неисправность не удастся устранить путем включения питания, обратитесь к дилеру.</li> </ul>

\*1 «Multi Monitoring & Control Software» можно загрузить с веб-сайта (<https://panasonic.net/cns/projector/>).

**Примечание**

- Если синхронизированные проекторы не отображаются в списке, проверьте следующее.
  - Есть ли в сети устройства с таким же IP-адресом?
  - Правильно ли подключены кабели LAN? (➔ стр. 250)
  - Одинаковы ли подсети проекторов?
  - Применены ли к группе одинаковые настройки [ВЗАИМОСВЯЗЬ]?
- Разделы [ИМЯ ПРОЕКТОРА] (➔ стр. 239) и «Страница [Network config]» (➔ стр. 266) содержат инструкции по изменению имени проектора.

**Образец настройки функции управления яркостью**

Процедура иллюстрирует выполнение настройки яркости для восьми подключенных по сети проекторов.

- 1) С помощью кабелей LAN подключите все проекторы к коммутирующему концентратору.**  
(➔ стр. 250)
- 2) Включите все проекторы и начните проецирование.**
- 3) Установите для параметра [РЕЖИМ ПОСТОЯН.] в меню [НАСТРОЙКА УПРАВЛЕНИЯ ЯРКОСТЬЮ] значение [ВЫКЛ], выберите [ПРИМЕНИТЬ], затем нажмите кнопку <ENTER>.**
- 4) Установите одинаковое значение параметра [РЕЖИМ РАБОТЫ] для всех проекторов.**  
(➔ стр. 194)
- 5) Установите значение [МАСКА ПОДСЕТИ] и [АДРЕС IP] на каждом проекторе.**
  - Для обеспечения взаимодействия в сети установите одинаковое значение для параметра [МАСКА ПОДСЕТИ] на всех проекторах и разное значение для параметра [АДРЕС IP] на каждом проекторе.
- 6) Подождите не менее восьми минут с момента начала проецирования, пока яркость источника света не стабилизируется.**
- 7) Установите для всех элементов меню [ИЗОБРАЖЕНИЕ] одинаковые значения на всех проекторах.**

- 8) Чтобы согласовать цвета, настройте [ЦВЕТОВОЕ СОГЛАСОВАНИЕ].
- 9) Отобразите внутренний тестовый шаблон «Абсолютно белый» всех проекторов.
- 10) Установите для параметра [ВЫХОД ПОДСВЕТКИ] на всех проекторах значение 100 % или максимальное значение, которое можно установить.
  - В зависимости от настроек параметра [РЕЖИМ РАБОТЫ] установка для параметра [ВЫХОД ПОДСВЕТКИ] значения 100 % может быть невозможна.
- 11) На проекторе с наименьшей яркостью установите для параметра [ВЫХОД ПОДСВЕТКИ] значение 90 % или значение на 10 % ниже максимально возможного.
- 12) Отрегулируйте параметр [ВЫХОД ПОДСВЕТКИ] на каждом проекторе.
  - Отрегулируйте параметр [ВЫХОД ПОДСВЕТКИ] на всех прочих проекторах так, чтобы их яркость была такой же, как у проектора с наименьшей яркостью.
- 13) Установите для параметра [РЕЖИМ ПОСТОЯН.] в меню [НАСТРОЙКА УПРАВЛЕНИЯ ЯРКОСТЬЮ] значение [АВТОМАТИЧЕСКИ], а для параметра [ВЗАИМОСВЯЗЬ] - значение [ГРУППА А] на всех проекторах.
- 14) Выберите [ПРИМЕНИТЬ] в меню [НАСТРОЙКА УПРАВЛЕНИЯ ЯРКОСТЬЮ] и нажмите кнопку <ENTER> на всех проекторах.
  - Функция управления яркостью начнет работать.

#### Примечание

- Яркость корректируется автоматически после каждого включения источника света при включении/выключении проектора и т. п.
- Если различие в уровне яркости усилилось из-за старения источника света, а также после замены источника света, отрегулируйте управление яркостью повторно.

### [НАСТРОЙКА ФУНКЦИИ "НЕТ СИГНАЛА"]

Установка режима работы функции при отсутствии входного сигнала.

### [НАСТРОЙКА РЕЗЕРВНОГО ВХОДА]

Настройте функцию резервирования, чтобы обеспечить максимально незаметное переключение на резервный входной сигнал при нарушении входного сигнала.

- 1) Нажмите ▲▼ для выбора параметра [НАСТРОЙКА ФУНКЦИИ "НЕТ СИГНАЛА"].
- 2) Нажмите кнопку <ENTER>.
  - Отобразится экран [НАСТРОЙКА ФУНКЦИИ "НЕТ СИГНАЛА"].
- 3) Нажмите ▲▼ для выбора параметра [НАСТРОЙКА РЕЗЕРВНОГО ВХОДА].
- 4) Нажмите кнопку <ENTER>.
  - Отобразится экран [НАСТРОЙКА РЕЗЕРВНОГО ВХОДА].
- 5) Нажмите ▲▼ для выбора параметра [РЕЖИМ РЕЗЕРВНОГО ВХОДА].
- 6) Нажмите кнопку <ENTER>.
  - Отобразится экран [РЕЖИМ РЕЗЕРВНОГО ВХОДА].
- 7) С помощью кнопок ▲▼ выберите комбинацию входных сигналов, а затем нажмите кнопку <ENTER>.

Основной вход	Второстепенный вход	Количество сигналов для создания одного экрана	Содержание
[ВЫКЛ]		—	Выключение функции резервирования.

Основной вход	Второстепенный вход	Количество сигналов для создания одного экрана	Содержание
[HDMI1 [SLOT1]]*1	[HDMI2 [SLOT1]]*1	1	Включение функции резервирования.
[HDMI3 [SLOT2]]*2	[HDMI4 [SLOT2]]*2		
[DVI-D1 [SLOT1]]*1	[DVI-D2 [SLOT1]]*1		
[DVI-D3 [SLOT2]]*2	[DVI-D4 [SLOT2]]*2		
[DisplayPort1 [SLOT1]]*3	[DisplayPort3 [SLOT2]]*3		
[SDI1 [SLOT1]]*4	[SDI3 [SLOT1]]*4	2	
[SDI1 [SLOT2]]*5	[SDI3 [SLOT2]]*5		
[SDI OPT1 [SLOT1]]*6	[SDI OPT1 [SLOT2]]*6		
[HDMI1-2 [SLOT1]]*7	[HDMI3-4 [SLOT2]]*7	4	
[SDI1-3 [SLOT1]]*8	[SDI1-3 [SLOT2]]*8		
[SDI1-2-3-4 [SLOT1]]*8	[SDI1-2-3-4 [SLOT2]]*8		

\*1 Это отображается, когда дополнительная Интерфейсная плата с соответствующим входом установлена в <SLOT 1>.

\*2 Это отображается, когда дополнительная Интерфейсная плата с соответствующим входом установлена в <SLOT 2>.

\*3 Это отображается, когда дополнительная Интерфейсная плата для входа DisplayPort 2 (модель: ET-MDNDP10) установлена в <SLOT 1> и <SLOT 2>.

\*4 Это отображается, когда дополнительная Интерфейсная плата для 12G-SDI (модель: ET-MDN12G10) установлена в <SLOT 1>.

\*5 Это отображается, когда дополнительная Интерфейсная плата для 12G-SDI (модель: ET-MDN12G10) установлена в <SLOT 2>.

\*6 Это отображается, когда дополнительная Интерфейсная плата для 12G-SDI Optical (модель: ET-MDNFB10) установлена в <SLOT 1> и <SLOT 2>.

\*7 Это отображается, когда дополнительная Интерфейсная плата для входа HDMI 2 (модель: ET-MDNHM10) установлена в <SLOT 1> и <SLOT 2>.

\*8 Это отображается, когда дополнительная Интерфейсная плата для 12G-SDI (модель: ET-MDN12G10) установлена в <SLOT 1> и <SLOT 2>.

#### 8) Нажмите кнопку <MENU>.

- Отобразится экран [НАСТРОЙКА РЕЗЕРВНОГО ВХОДА].

#### 9) Нажмите ▲▼ для выбора параметра [АВТОМАТИЧЕСКОЕ ПЕРЕКЛЮЧЕНИЕ].

- Когда для параметра [РЕЖИМ РЕЗЕРВНОГО ВХОДА] установлено значение [ВЫКЛ], не удастся выбрать параметр [АВТОМАТИЧЕСКОЕ ПЕРЕКЛЮЧЕНИЕ].

#### 10) Нажмите ◀▶ для переключения элементов.

- При каждом нажатии этой кнопки элементы будут сменяться.

[ВКЛЮЧЕНО]	Автоматическое переключение на второстепенный вход (основной вход) при нарушении входного сигнала на основном входе (второстепенном входе).
[ВЫКЛЮЧЕНО]	Выключение функции автоматического переключения входа.

### Примечание

- Элемент настройки [НАСТРОЙКА РЕЗЕРВНОГО ВХОДА] является общим со следующим элементом меню.
  - Меню [НАСТРОЙКИ ЭКРАНА] → [НАСТРОЙКА РЕЗЕРВНОГО ВХОДА]
- Функция резервирования работает, если для параметра [РЕЖИМ РЕЗЕРВНОГО ВХОДА] установлено любое значение, кроме [ВЫКЛ], а на основной и второстепенный вход подается один и тот же сигнал.
- Чтобы переключиться на резервный входной сигнал при помощи функции резервирования, убедитесь, что выполнены следующие три условия для использования этой функции.
  - Установите для параметра [РЕЖИМ РЕЗЕРВНОГО ВХОДА] любое значение, отличное от [ВЫКЛ].
  - Подайте один и тот же сигнал на основной и второстепенный входы.
  - Отобразите изображение основного или второстепенного входа.
- Если входной сигнал переключается на другой вход, кроме основного или второстепенного, то при готовности функции резервирования будет отменено состояние готовности к использованию функции резервирования. Чтобы снова переключиться на резервный входной сигнал при помощи функции резервирования, переключитесь на основной или второстепенный вход.
- Если для параметра [РЕЖИМ РЕЗЕРВНОГО ВХОДА] установлено любое значение, кроме [ВЫКЛ], комбинация этих входных сигналов отображается в меню [ОСНОВНОЙ ВХОД] и [ВТОРОСТЕПЕННЫЙ ВХОД] на экране [НАСТРОЙКА РЕЗЕРВНОГО ВХОДА].
- Параметр [СОСТОЯНИЕ РЕЗЕРВНОГО ВХОДА] отображается в информации о входе (➡ стр. 172) и на экране [СОСТОЯНИЕ] (➡ стр. 107, 215), когда для параметра [РЕЖИМ РЕЗЕРВНОГО ВХОДА] установлено любое значение, отличное от [ВЫКЛ]. Когда сигнал можно переключить на резервный входной сигнал при помощи функции резервирования, на экране [СОСТОЯНИЕ РЕЗЕРВНОГО ВХОДА] отображается значение [АКТИВНЫЙ]. Когда это невозможно, отображается значение [НЕАКТИВНЫЙ]. Второстепенный вход будет резервным входом, если на экране [СОСТОЯНИЕ РЕЗЕРВНОГО ВХОДА] показано значение [АКТИВНЫЙ] при отображении изображения с основного входа. Основной вход будет резервным входом, если на экране [СОСТОЯНИЕ РЕЗЕРВНОГО ВХОДА] показано значение [АКТИВНЫЙ] при отображении изображения с второстепенного входа.
- Когда для параметра [РЕЖИМ РЕЗЕРВНОГО ВХОДА] установлено любое значение, кроме [ВЫКЛ], входной сигнал переключается незаметно при переключении между основным и второстепенным входом, пока доступно переключение на резервный входной сигнал.

- Когда для параметра [АВТОМАТИЧЕСКОЕ ПЕРЕКЛЮЧЕНИЕ] установлено значение [ВКЛЮЧЕНО], а параметр [СОСТОЯНИЕ РЕЗЕРВНОГО ВХОДА] отображается как [АКТИВНЫЙ], сигнал переключается на резервный вход при нарушении входного сигнала.
- Когда для параметра [АВТОМАТИЧЕСКОЕ ПЕРЕКЛЮЧЕНИЕ] установлено значение [ВКЛЮЧЕНО], индикация на экране [СОСТОЯНИЕ РЕЗЕРВНОГО ВХОДА] сменится на [НЕАКТИВНЫЙ], если входной сигнал искажен или автоматически переключен на резервный вход. В таком случае переключение на резервный входной сигнал невозможно до тех пор, пока не будет восстановлен первоначальный входной сигнал. Если входной сигнал переключается на резервный вход, переключение на резервный входной сигнал возможно при восстановлении первоначального входного сигнала. В таком случае текущий вход будет сохранен.
- Если для параметра [СОЕДИНЕНИЕ SDI] основного и второстепенного входа установлено значение [АВТО], [РЕЖИМ РЕЗЕРВНОГО ВХОДА] для этой комбинации выбрать нельзя. Если [СОЕДИНЕНИЕ SDI] основного и второстепенного входа не совпадают, [РЕЖИМ РЕЗЕРВНОГО ВХОДА] для этой комбинации выбрать нельзя.  
Настройте параметр в соответствии с сигналом, а затем подайте этот же сигнал на основной и второстепенный вход.  
– Меню [НАСТРОЙКИ ЭКРАНА] → [SLOT IN] → [СОЕДИНЕНИЕ SDI]
- Если для параметра [НАСТРОЙКИ СОЕДИНЕНИЯ HDMI] или [НАСТРОЙКИ СОЕДИНЕНИЯ DVI-D] основного и второстепенного входа установлено значение [АВТО], [РЕЖИМ РЕЗЕРВНОГО ВХОДА] для этой комбинации выбрать нельзя. Если [НАСТРОЙКИ СОЕДИНЕНИЯ HDMI] или [НАСТРОЙКИ СОЕДИНЕНИЯ DVI-D] основного и второстепенного входа не совпадают, [РЕЖИМ РЕЗЕРВНОГО ВХОДА] для этой комбинации выбрать нельзя.  
Настройте параметр в соответствии с сигналом, а затем подайте этот же сигнал на основной и второстепенный вход.  
– Меню [НАСТРОЙКИ ЭКРАНА] → [SLOT IN] → [СОЕДИНЕНИЕ HDMI]  
– Меню [НАСТРОЙКИ ЭКРАНА] → [SLOT IN] → [СОЕДИНЕНИЕ DVI-D]
- Значения настройки основного входа применяются к таким значениям регулировки, как в меню [ИЗОБРАЖЕНИЕ] → [РЕЖИМ ИЗОБРАЖЕНИЯ], [ГАММА] и [ЦВЕТОВАЯ ТЕМПЕРАТУРА].
- [НАСТРОЙКА РЕЗЕРВНОГО ВХОДА] нельзя выбрать, если дополнительная Интерфейсная плата не установлена в гнездо.

### [ВТОРОСТЕПЕННЫЙ ВХОД]

Установка функции переключения второстепенного входа, которая будет автоматически переключать на указанный вход при прекращении входного сигнала проецируемого изображения.

- 1) Нажмите ▲▼ для выбора параметра [НАСТРОЙКА ФУНКЦИИ "НЕТ СИГНАЛА"].
- 2) Нажмите кнопку <ENTER>.
  - Отобразится экран [НАСТРОЙКА ФУНКЦИИ "НЕТ СИГНАЛА"].
- 3) Нажмите ▲▼ для выбора параметра [ВТОРОСТЕПЕННЫЙ ВХОД].
- 4) Нажмите кнопку <ENTER>.
  - Отобразится экран [ВТОРОСТЕПЕННЫЙ ВХОД].
- 5) С помощью кнопок ▲▼ выберите целевой вход для переключения, а затем нажмите кнопку <ENTER>.

[ВЫКЛ]	Выключение функции переключения второстепенного входа.
[HDMI]	Установка второстепенного входа HDMI.
[DIGITAL LINK]	Установка второстепенного входа DIGITAL LINK <sup>*1</sup> .
[HDMI1 [SLOT1]] <sup>*2</sup>	Установка второстепенного входа HDMI1 Интерфейсной платы.
[HDMI2 [SLOT1]] <sup>*2</sup>	Установка второстепенного входа HDMI2 Интерфейсной платы.
[HDMI3 [SLOT2]] <sup>*3</sup>	Установка второстепенного входа HDMI3 Интерфейсной платы.
[HDMI4 [SLOT2]] <sup>*3</sup>	Установка второстепенного входа HDMI4 Интерфейсной платы.
[DVI-D1 [SLOT1]] <sup>*2</sup>	Установка второстепенного входа DVI-D1 Интерфейсной платы.
[DVI-D2 [SLOT1]] <sup>*2</sup>	Установка второстепенного входа DVI-D2 Интерфейсной платы.
[DVI-D3 [SLOT2]] <sup>*3</sup>	Установка второстепенного входа DVI-D3 Интерфейсной платы.
[DVI-D4 [SLOT2]] <sup>*3</sup>	Установка второстепенного входа DVI-D4 Интерфейсной платы.
[DisplayPort1 [SLOT1]] <sup>*2</sup>	Установка второстепенного входа DisplayPort1 Интерфейсной платы.
[DisplayPort2 [SLOT1]] <sup>*2</sup>	Установка второстепенного входа DisplayPort2 Интерфейсной платы.
[DisplayPort3 [SLOT2]] <sup>*3</sup>	Установка второстепенного входа DisplayPort3 Интерфейсной платы.
[DisplayPort4 [SLOT2]] <sup>*3</sup>	Установка второстепенного входа DisplayPort4 Интерфейсной платы.
[SDI1 [SLOT1]] <sup>*2</sup>	Установка второстепенного входа SDI1 Интерфейсной платы.
[SDI2 [SLOT1]] <sup>*2</sup>	Установка второстепенного входа SDI2 Интерфейсной платы.
[SDI3 [SLOT1]] <sup>*4</sup>	Установка второстепенного входа SDI3 Интерфейсной платы.
[SDI4 [SLOT1]] <sup>*4</sup>	Установка второстепенного входа SDI4 Интерфейсной платы.
[SDI1 [SLOT2]] <sup>*4</sup>	Установка второстепенного входа SDI1 Интерфейсной платы.
[SDI2 [SLOT2]] <sup>*4</sup>	Установка второстепенного входа SDI2 Интерфейсной платы.
[SDI3 [SLOT2]] <sup>*3</sup>	Установка второстепенного входа SDI3 Интерфейсной платы.
[SDI4 [SLOT2]] <sup>*3</sup>	Установка второстепенного входа SDI4 Интерфейсной платы.
[SDI OPT1 [SLOT1]] <sup>*2</sup>	Установка второстепенного входа SDI OPT1 Интерфейсной платы.
[SDI OPT2 [SLOT1]] <sup>*2</sup>	Установка второстепенного входа SDI OPT2 Интерфейсной платы.

[SDI OPT1 [SLOT2]]*3	Установка второстепенного входа SDI OPT1 Интерфейсной платы.
[SDI OPT2 [SLOT2]]*3	Установка второстепенного входа SDI OPT2 Интерфейсной платы.

- \*1 Индивидуальный вход на передатчике по витой паре или устройстве с поддержкой выхода DIGITAL LINK невозможно указать.
- \*2 Это можно выбрать, когда дополнительная интерфейсная плата с соответствующим входом установлена в <SLOT 1>.
- \*3 Это можно выбрать, когда дополнительная интерфейсная плата с соответствующим входом установлена в <SLOT 2>.
- \*4 Это пример, когда дополнительный компонент Интерфейсная плата для 12G-SDI (модель: ET-MDN12G10) установлен в <SLOT 1> или <SLOT 2>.

### Примечание

- Если в меню [УСТАНОВКИ ПРОЕКТОРА] → [НАСТРОЙКА ФУНКЦИИ "НЕТ СИГНАЛА"] → [НАСТРОЙКА РЕЗЕРВНОГО ВХОДА] → [РЕЖИМ РЕЗЕРВНОГО ВХОДА] установлено любое значение, отличное от [ВЫКЛ], функция переключения второстепенного входа не будет работать, даже если для параметра [ВТОРОСТЕПЕННЫЙ ВХОД] установлено любое значение, отличное от [ВЫКЛ]. Функция переключения резервного входа имеет приоритет.

### [ЦВЕТ ФОНА]

Установка отображения экрана при отсутствии входного сигнала.

- 1) Нажмите ▲▼ для выбора параметра [НАСТРОЙКА ФУНКЦИИ "НЕТ СИГНАЛА"].
- 2) Нажмите кнопку <ENTER>.
  - Отобразится экран [НАСТРОЙКА ФУНКЦИИ "НЕТ СИГНАЛА"].
- 3) Нажмите ▲▼ для выбора параметра [ЦВЕТ ФОНА].
- 4) Нажмите ◀▶ для переключения элементов.
  - При каждом нажатии этой кнопки элементы будут сменяться.

[СИНИЙ]	Весь экран становится синим.
[ЧЕРНЫЙ]	Весь экран становится черным.
[ЗАСТАВКА/УМОЛЧ]	Отображение на экране логотипа Panasonic.
[ЗАСТАВКА/ПОЛЬЗ]	Отображение на экране изображения, зарегистрированного пользователем.

### Примечание

- Элемент настройки [ЦВЕТ ФОНА] является общим со следующим элементом меню – Меню [НАСТРОЙКИ ЭКРАНА] → [ЦВЕТ ФОНА]
  - Чтобы создать и зарегистрировать изображение [ЗАСТАВКА/ПОЛЬЗ], используйте «Logo Transfer Software». Программное обеспечение можно загрузить с веб-сайта (<https://panasonic.net/cns/projector/>).
- При передаче логотипов через дополнительное устройство с поддержкой выхода DIGITAL LINK (модель: ET-YFB100G, ET-YFB200G) для параметра «NO SIGNAL SLEEP» устройства с поддержкой выхода DIGITAL LINK должно быть установлено значение «OFF», чтобы избежать сбоев при связи.

### [ОТКЛ.ОСВ.БЕЗ СИГНАЛА]

Эта функция предназначена для автоматического выключения источника света проектора, когда в течение определенного периода отсутствует входной сигнал. Можно установить время, по истечении которого выключается источник света.

- 1) Нажмите ▲▼ для выбора параметра [НАСТРОЙКА ФУНКЦИИ "НЕТ СИГНАЛА"].
- 2) Нажмите кнопку <ENTER>.
  - Отобразится экран [НАСТРОЙКА ФУНКЦИИ "НЕТ СИГНАЛА"].
- 3) С помощью кнопок ▲▼ выберите параметр [ОТКЛ.ОСВ.БЕЗ СИГНАЛА].
- 4) Для переключения значения параметра нажимайте кнопки ◀▶.
  - При каждом нажатии этой кнопки элементы будут сменяться.

[ВЫКЛЮЧЕНО]	Отключение функции выключения света при отсутствии сигнала.
[10СЕК.] - [5МИН.]	Выключение источника света при отсутствии входного сигнала в течение установленного периода. Выберите значение [10СЕК.], [20СЕК.], [30СЕК.], [1МИН.], [2МИН.], [3МИН.] или [5МИН.].

### Примечание

- Вентилятор будет вращаться для охлаждения проектора, когда работает функция выключения света при отсутствии сигнала, и источник света выключен. При этом индикатор питания <ON (G)/STANDBY (R)> будет медленно мигать зеленым.

- Когда для параметра [ОТКЛ.ОСВ.БЕЗ СИГНАЛА] установлено любое значение, отличное от [ВЫКЛЮЧЕНО], источник света будет снова включен после выключения в результате срабатывания этой функции при условиях ниже.
  - Когда подается сигнал
  - Когда отображается экран меню (OSD) или информация о входе, тестовый шаблон или предупреждающее сообщение
  - Когда нажимается кнопка включения питания <|>
  - При выполнении операции отключения функции затвора (затвор: открыт), например при нажатии кнопки <SHUTTER>
  - Когда температура рабочей среды составляет около 0 °C (32 °F), и принудительно включается источник света из-за прогрева
- Функция выключения света при отсутствии сигнала отключается в следующих случаях.
  - Если в меню [ЦВЕТ ФОНА] установлено значение [ЗАСТАВКА/УМОЛЧ] или [ЗАСТАВКА/ПОЛЬЗ], а на проецируемом изображении отображается логотип Panasonic или изображение, зарегистрированное пользователем

### [ВЫКЛ. БЕЗ СИГНАЛА]

Функция автоматического переключения источника питания проектора в режим ожидания при отсутствии входного сигнала в течение определенного времени. Время перед переключением в режим ожидания можно изменить.

- 1) Нажмите ▲▼ для выбора параметра [НАСТРОЙКА ФУНКЦИИ "НЕТ СИГНАЛА"].
- 2) Нажмите кнопку <ENTER>.
  - Отобразится экран [НАСТРОЙКА ФУНКЦИИ "НЕТ СИГНАЛА"].
- 3) Нажмите ▲▼ для выбора [ВЫКЛ. БЕЗ СИГНАЛА].
- 4) Нажимайте ◀▶ для переключения элементов.
  - При каждом нажатии этой кнопки элементы будут сменяться.

[ВЫКЛЮЧЕНО]	Деактивация функции выключения при отсутствии сигнала.
[10МИН.] - [90МИН.]	Настройка времени с шагом 10 мин.

### [ЗАПУСК]

Установка способа запуска при установке переключателя <MAIN POWER> в положение <ON>.

- 1) Нажмите ▲▼ для выбора параметра [ЗАПУСК].
- 2) Нажмите ◀▶ для выбора значения элемента.
  - При каждом нажатии этой кнопки элементы будут сменяться.

[ПОСЛ СОСТОЯНИЕ]	Запуск проектора в состоянии, в котором он находился до того, как переключатель <MAIN POWER> был установлен в положение <OFF>.
[РЕЖИМ ОЖИДАНИЯ]	Запуск проектора в режиме ожидания.
[ВКЛ]	Проецирование сразу после включения.

### [ВХОД ПРИ ЗАПУСКЕ]

Установите входной сигнал при включении проектора, чтобы начать проецирование.

- 1) Нажмите ▲▼ для выбора [ВХОД ПРИ ЗАПУСКЕ].
- 2) Нажмите кнопку <ENTER>.
  - Отобразится экран [ВХОД ПРИ ЗАПУСКЕ].
- 3) Нажмите ▲▼◀▶ для выбора входа, а затем нажмите кнопку <ENTER>.

[ПОСЛ. ИСПОЛЬЗ.]	Сохранение входного сигнала, выбранного последним.
[HDMI]	Установка входного сигнала HDMI.
[DIGITAL LINK]	Установка входного сигнала DIGITAL LINK.
[HDMI1 [SLOT1]]*1	Установка входного сигнала HDMI1 Интерфейсной платы.
[HDMI2 [SLOT1]]*1	Установка входного сигнала HDMI2 Интерфейсной платы.
[HDMI3 [SLOT2]]*2	Установка входного сигнала HDMI3 Интерфейсной платы.
[HDMI4 [SLOT2]]*2	Установка входного сигнала HDMI4 Интерфейсной платы.
[DVI-D1 [SLOT1]]*1	Установка входного сигнала DVI-D1 Интерфейсной платы.
[DVI-D2 [SLOT1]]*1	Установка входного сигнала DVI-D2 Интерфейсной платы.
[DVI-D3 [SLOT2]]*2	Установка входного сигнала DVI-D3 Интерфейсной платы.
[DVI-D4 [SLOT2]]*2	Установка входного сигнала DVI-D4 Интерфейсной платы.

[DisplayPort1 [SLOT1]]* <sup>1</sup>	Установка входного сигнала DisplayPort1 Интерфейсной платы.
[DisplayPort2 [SLOT1]]* <sup>1</sup>	Установка входного сигнала DisplayPort2 Интерфейсной платы.
[DisplayPort3 [SLOT2]]* <sup>2</sup>	Установка входного сигнала DisplayPort3 Интерфейсной платы.
[DisplayPort4 [SLOT2]]* <sup>2</sup>	Установка входного сигнала DisplayPort4 Интерфейсной платы.
[SDI1 [SLOT1]]* <sup>1</sup>	Установка входного сигнала SDI1 Интерфейсной платы.
[SDI2 [SLOT1]]* <sup>1</sup>	Установка входного сигнала SDI2 Интерфейсной платы.
[SDI3 [SLOT1]]* <sup>3</sup>	Установка входного сигнала SDI3 Интерфейсной платы.
[SDI4 [SLOT1]]* <sup>3</sup>	Установка входного сигнала SDI4 Интерфейсной платы.
[SDI1 [SLOT2]]* <sup>3</sup>	Установка входного сигнала SDI1 Интерфейсной платы.
[SDI2 [SLOT2]]* <sup>3</sup>	Установка входного сигнала SDI2 Интерфейсной платы.
[SDI3 [SLOT2]]* <sup>2</sup>	Установка входного сигнала SDI3 Интерфейсной платы.
[SDI4 [SLOT2]]* <sup>2</sup>	Установка входного сигнала SDI4 Интерфейсной платы.
[SDI OPT1 [SLOT1]]* <sup>1</sup>	Установка входного сигнала SDI OPT1 Интерфейсной платы.
[SDI OPT2 [SLOT1]]* <sup>1</sup>	Установка входного сигнала SDI OPT2 Интерфейсной платы.
[SDI OPT1 [SLOT2]]* <sup>2</sup>	Установка входного сигнала SDI OPT1 Интерфейсной платы.
[SDI OPT2 [SLOT2]]* <sup>2</sup>	Установка входного сигнала SDI OPT2 Интерфейсной платы.
[ВХОД1] - [ВХОД10]* <sup>4</sup>	Установка входного сигнала DIGITAL LINK и переключение входного сигнала устройства с поддержкой выхода DIGITAL LINK на определенный входной сигнал.

\*1 Это можно выбрать, когда дополнительная интерфейсная плата с соответствующим входом установлена в <SLOT 1>.

\*2 Это можно выбрать, когда дополнительная интерфейсная плата с соответствующим входом установлена в <SLOT 2>.

\*3 Это пример, когда дополнительный компонент Интерфейсная плата для 12G-SDI (модель: ET-MDN12G10) установлен в <SLOT 1> или <SLOT 2>.

\*4 При подключении дополнительного устройства с поддержкой выхода DIGITAL LINK (модель: ET-YFB100G, ET-YFB200G) к проектору имя его входа устанавливается автоматически в диапазоне от [ВХОД1] до [ВХОД10]. При выборе элемента, который не отражает имя входа, оно будет отключено.

## [ДАТА И ВРЕМЯ]

Установите часовой пояс, дату и время встроенных часов проектора.

### Установка часового пояса

- 1) Нажмите ▲▼ для выбора параметра [ДАТА И ВРЕМЯ].
- 2) Нажмите кнопку <ENTER>.
  - Отобразится экран [ДАТА И ВРЕМЯ].
- 3) Нажмите ▲▼ для выбора параметра [ЧАСОВОЙ ПОЯС].
- 4) Нажмите ◀▶ для изменения параметра [ЧАСОВОЙ ПОЯС].

### Примечание

- Значение параметра [ЧАСОВОЙ ПОЯС] возвращается к заводской настройке по умолчанию, или если инициализация проектора выполняется одним из следующих способов. Однако дата и время, установленные в соответствии с местными датой и временем (универсальное глобальное время, UTC, Universal Time, Coordinated), не инициализируются и остаются прежними.
  - При инициализации путем выбора меню [УСТАНОВКИ ПРОЕКТОРА] → [ИНИЦИАЛИЗ] → [СБРОС ДО ЗАВОДСКИХ НАСТРОЕК]
  - При инициализации путем установки в меню [УСТАНОВКИ ПРОЕКТОРА] → [ИНИЦИАЛИЗ] → [НАСТРОЙКИ ПОЛЬЗОВАТЕЛЯ] → [ДР. НАСТРОЙКИ ПОЛЬЗОВАТЕЛЯ] значения [ИНИЦИАЛИЗ]

### Ручная настройка даты и времени

- 1) Нажмите ▲▼ для выбора параметра [ДАТА И ВРЕМЯ].
- 2) Нажмите кнопку <ENTER>.
  - Отобразится экран [ДАТА И ВРЕМЯ].
- 3) Нажмите ▲▼ для выбора параметра [НАСТРОЙКА ВРЕМЕНИ].
- 4) Нажмите кнопку <ENTER>.
  - Отобразится экран [НАСТРОЙКА ВРЕМЕНИ].
- 5) Нажмите ▲▼ для выбора элемента, а затем нажмите ◀▶ для установки местной даты и времени.
- 6) Нажмите ▲▼ для выбора параметра [ПРИМЕНИТЬ], а затем нажмите кнопку <ENTER>.

- Установка даты и времени будет завершена.

#### Примечание

- Необходима замена батареи внутри проектора, когда время перестает соответствовать действительному сразу после настройки. Обратитесь к дилеру.

#### Автоматическая настройка даты и времени.

Чтобы устанавливать дату и время автоматически, проектор должен быть подключен к сети.

- 1) Нажмите ▲▼ для выбора параметра [ДАТА И ВРЕМЯ].
- 2) Нажмите кнопку <ENTER>.
  - Отобразится экран [ДАТА И ВРЕМЯ].
- 3) Нажмите ▲▼ для выбора параметра [НАСТРОЙКА ВРЕМЕНИ].
- 4) Нажмите кнопку <ENTER>.
  - Отобразится экран [НАСТРОЙКА ВРЕМЕНИ].
- 5) Нажмите ▲▼ для выбора параметра [СИНХРОНИЗАЦИЯ ПО NTP], а затем нажмите ◀▶ для выбора значения [ВКЛ].
- 6) Нажмите ▲▼ для выбора параметра [ПРИМЕНИТЬ], а затем нажмите кнопку <ENTER>.
  - Установка даты и времени будет завершена.

#### Примечание

- Если синхронизация с сервером NTP не происходит сразу же после перехода параметра [СИНХРОНИЗАЦИЯ ПО NTP] в состояние [ВКЛ], параметр [СИНХРОНИЗАЦИЯ ПО NTP] возвращается в состояние [ВЫКЛ]. Если для параметра [СИНХРОНИЗАЦИЯ ПО NTP] устанавливается значение [ВКЛ], когда сервер NTP не настроен, параметр [СИНХРОНИЗАЦИЯ ПО NTP] возвращается в состояние [ВЫКЛ].
- Для настройки NTP-сервера подключитесь к проектору через веб-браузер. Для получения дополнительной информации см. раздел «Страница [Adjust clock]» (➔ стр. 268).

#### [РАСПИСАНИЕ]

Установка расписания выполнения команд на каждый день недели.

#### Включение/выключение функции расписания

- 1) Нажмите ▲▼ для выбора параметра [РАСПИСАНИЕ].
- 2) Нажимайте ◀▶ для переключения элементов.
  - При каждом нажатии этой кнопки элементы будут сменяться.

[ВЫКЛ]	Выключение функции расписания.
[ВКЛ]	Включение функции расписания. Для получения информации о настройке расписания см. раздел «Как назначить программу» (➔ стр. 208) или «Как установить программу» (➔ стр. 208).

#### Как назначить программу

- 1) Нажмите ▲▼ для выбора параметра [РАСПИСАНИЕ].
- 2) Нажмите ◀▶ для выбора параметра [ВКЛ], а затем нажмите кнопку <ENTER>.
  - Отобразится экран [РАСПИСАНИЕ].
- 3) Выберите и назначьте программу для каждого дня недели.
  - Нажмите ▲▼ для выбора дня недели, а затем нажмите ◀▶ для выбора номера программы.
  - Можно установить программу под номером от 1 до 7. «- -» означает, что номер программы еще не назначен.

#### Как установить программу

Установка до 16 команд для каждой программы.

- 1) Нажмите ▲▼ для выбора параметра [РАСПИСАНИЕ].



- 2) Нажмите ◀▶ для выбора параметра [ВКЛ], а затем нажмите кнопку <ENTER>.
  - Отобразится экран [РАСПИСАНИЕ].
- 3) Нажмите ▲▼ для выбора параметра [РЕДАКТИРОВАНИЕ ПРОГРАММЫ].
- 4) Нажмите ◀▶ для выбора номера программы, затем нажмите кнопку <ENTER>.
- 5) Нажмите ▲▼ для выбора номера команды, а затем нажмите кнопку <ENTER>.
  - С помощью ◀▶ можно изменить страницу.
- 6) Нажмите ▲▼◀▶, чтобы выбрать [ВРЕМЯ], а затем нажмите кнопку <ENTER>.
  - Проектор находится в режиме настройки (время мигает).
- 7) Нажмите ◀▶, чтобы выбрать значение «час» или «минута», нажимайте ▲▼ или кнопки с цифрами (<0> - <9>), чтобы установить время, а затем нажмите кнопку <ENTER>.
- 8) Нажмите ▲▼◀▶ для выбора [КОМАНДА].
- 9) Нажмите кнопку <ENTER>.
  - Отобразится экран [КОМАНДА] для ввода детальной информации.
- 10) Нажмите ▲▼ для выбора параметра [КОМАНДА].
  - Для параметра [КОМАНДА], для которого необходимы расширенные настройки, элементы расширенных настроек будут переключаться при каждом нажатии ◀▶.
  - Когда выбран элемент [ВХОД], нажмите кнопку <ENTER>, а затем выберите входной сигнал для настройки с помощью кнопок ▲▼◀▶.

[КОМАНДА]	Расширенные настройки параметра [КОМАНДА]	Описание
[ВКЛЮЧЕНИЕ]	—	Включение проектора.
[РЕЖИМ ОЖИДАНИЯ]	—	Переход в режим ожидания.
[ЗАТВОР]	[ОТКРЫТЬ]	Выключение функции затвора (затвор: открыт).
	[ЗАКРЫТЬ]	Включение функции затвора (затвор закрыт).

[КОМАНДА]	Расширенные настройки параметра [КОМАНДА]	Описание
<b>[ВХОД]</b>	<b>[HDMI]</b>	Переключение входного сигнала на HDMI.
	<b>[DIGITAL LINK]</b>	Переключение входного сигнала на DIGITAL LINK.
	<b>[HDMI1 [SLOT1]]*<sup>1</sup></b>	Переключение входного сигнала на HDMI1 Интерфейсной платы.
	<b>[HDMI2 [SLOT1]]*<sup>1</sup></b>	Переключение входного сигнала на HDMI2 Интерфейсной платы.
	<b>[HDMI3 [SLOT2]]*<sup>2</sup></b>	Переключение входного сигнала на HDMI3 Интерфейсной платы.
	<b>[HDMI4 [SLOT2]]*<sup>2</sup></b>	Переключение входного сигнала на HDMI4 Интерфейсной платы.
	<b>[DVI-D1 [SLOT1]]*<sup>1</sup></b>	Переключение входного сигнала на DVI-D1 Интерфейсной платы.
	<b>[DVI-D2 [SLOT1]]*<sup>1</sup></b>	Переключение входного сигнала на DVI-D2 Интерфейсной платы.
	<b>[DVI-D3 [SLOT2]]*<sup>2</sup></b>	Переключение входного сигнала на DVI-D3 Интерфейсной платы.
	<b>[DVI-D4 [SLOT2]]*<sup>2</sup></b>	Переключение входного сигнала на DVI-D4 Интерфейсной платы.
	<b>[DisplayPort1 [SLOT1]]*<sup>1</sup></b>	Переключение входного сигнала на DisplayPort1 Интерфейсной платы.
	<b>[DisplayPort2 [SLOT1]]*<sup>1</sup></b>	Переключение входного сигнала на DisplayPort2 Интерфейсной платы.
	<b>[DisplayPort3 [SLOT2]]*<sup>2</sup></b>	Переключение входного сигнала на DisplayPort3 Интерфейсной платы.
	<b>[DisplayPort4 [SLOT2]]*<sup>2</sup></b>	Переключение входного сигнала на DisplayPort4 Интерфейсной платы.
	<b>[SDI1 [SLOT1]]*<sup>1</sup></b>	Переключение входного сигнала на SDI1 Интерфейсной платы.
	<b>[SDI2 [SLOT1]]*<sup>1</sup></b>	Переключение входного сигнала на SDI2 Интерфейсной платы.
	<b>[SDI3 [SLOT1]]*<sup>3</sup></b>	Переключение входного сигнала на SDI3 Интерфейсной платы.
	<b>[SDI4 [SLOT1]]*<sup>3</sup></b>	Переключение входного сигнала на SDI4 Интерфейсной платы.
	<b>[SDI1 [SLOT2]]*<sup>4</sup></b>	Переключение входного сигнала на SDI1 Интерфейсной платы.
	<b>[SDI2 [SLOT2]]*<sup>4</sup></b>	Переключение входного сигнала на SDI2 Интерфейсной платы.
	<b>[SDI3 [SLOT2]]*<sup>2</sup></b>	Переключение входного сигнала на SDI3 Интерфейсной платы.
	<b>[SDI4 [SLOT2]]*<sup>2</sup></b>	Переключение входного сигнала на SDI4 Интерфейсной платы.
	<b>[SDI OPT1 [SLOT1]]*<sup>1</sup></b>	Переключение входного сигнала на SDI OPT1 Интерфейсной платы.
	<b>[SDI OPT2 [SLOT1]]*<sup>1</sup></b>	Переключение входного сигнала на SDI OPT2 Интерфейсной платы.
<b>[SDI OPT1 [SLOT2]]*<sup>2</sup></b>	Переключение входного сигнала на SDI OPT1 Интерфейсной платы.	
<b>[SDI OPT2 [SLOT2]]*<sup>2</sup></b>	Переключение входного сигнала на SDI OPT2 Интерфейсной платы.	
<b>[ВХОД1] - [ВХОД10]*<sup>5</sup></b>	Переключение входного сигнала на DIGITAL LINK и переключение входного сигнала устройства с поддержкой выхода DIGITAL LINK на определенный входной сигнал.	
<b>[РЕЖИМ РАБОТЫ]*<sup>6</sup></b>	<b>[НОРМАЛЬНЫЙ]</b>	Приоритет яркости.
	<b>[ЭКО]</b>	Придание приоритета сроку службы источника света.
	<b>[ТИХИЙ]</b>	Придается приоритет работе с низким шумом.
	<b>[ПОЛЬЗ1]</b>	Управление питанием с установленным для параметра значением [ПОЛЬЗ1].
	<b>[ПОЛЬЗ2]</b>	Управление питанием с установленным для параметра значением [ПОЛЬЗ2].
	<b>[ПОЛЬЗ3]</b>	Управление питанием с установленным для параметра значением [ПОЛЬЗ3].

\*1 Это можно выбрать, когда дополнительная интерфейсная плата с соответствующим входом установлена в <SLOT 1>.

\*2 Это можно выбрать, когда дополнительная интерфейсная плата с соответствующим входом установлена в <SLOT 2>.

\*3 Это пример, когда дополнительный Интерфейсная плата для 12G-SDI (модель: ET-MDN12G10) установлен в <SLOT 1>.

\*4 Это пример, когда дополнительный Интерфейсная плата для 12G-SDI (модель: ET-MDN12G10) установлен в <SLOT 2>.

\*5 При подключении дополнительного устройства с поддержкой выхода DIGITAL LINK (модель: ET-YFB100G, ET-YFB200G) к проектору имя его входа устанавливается автоматически в диапазоне от [ВХОД1] до [ВХОД10]. При выборе элемента, который не отражает имя входа, оно будет отключено.

\*6 В случае изменения настроек во время эксплуатации проектора возможно уменьшение времени, в течение которого яркость падает вдвое, а также снижение самой яркости.

11) Нажмите кнопку <ENTER>.

- Команда зафиксирована, и ● отображается слева от выбранной команды.
- Установив команду, нажмите кнопку <MENU>, чтобы закрыть экран подробных настроек.

12) Нажмите ▲▼◀▶, чтобы выбрать [ЗАПОМНИТЬ], а затем нажмите кнопку <ENTER>.

**Примечание**

- Для удаления уже установленной команды нажмите кнопку <DEFAULT> на пульте дистанционного управления, когда отображается экран шага 5), или выберите [УДАЛИТЬ] на экране шага 6) и нажмите кнопку <ENTER>.
- Если на одно и то же время установлено несколько команд, то они выполняются в хронологическом порядке, начиная с наименьшего номера команды.
- Время работы будет соответствовать местному времени. (➔ стр. 207)
- Если, прежде чем выполнится команда, установленная в [РАСПИСАНИЕ], выполняется операция, запрошенная с помощью пульта дистанционного управления, панели управления проектора или команды управления, то команда, установленная с помощью функции расписания, может не выполниться.

**[MULTI PROJECTOR SYNC]**

Настройка функции синхронизации контраста и функции синхронизации затвора.

Функция синхронизации контраста – это функция, которая используется для отображения совмещенного экрана со сбалансированным контрастом путем распределения уровня яркости входного видеосигнала по всем проекторам при создании экрана мульти-отображения путем соединения проецируемых изображений с нескольких проекторов. Функция синхронизации затвора предназначена для синхронизации режима работы затвора на указанном проекторе с другими проекторами, можно также синхронизировать эффекты при использовании функции затвора, в том числе плавное появление и затухание.

Чтобы использовать функцию синхронизации контраста и функцию синхронизации затвора, требуется подключить проекторы, предназначенные для синхронизации петлей с использованием гирляндного соединения, к разъемам <MULTI PROJECTOR SYNC IN> и <MULTI PROJECTOR SYNC OUT>. Для получения дополнительной информации о подключении проекторов см. раздел «Пример подключения при использовании функции синхронизации контраста/функции синхронизации затвора» (➔ стр. 74).

**Примечание**

- Функцию синхронизации контраста и функцию синхронизации затвора можно использовать одновременно.
- Режим работы механического затвора не входит в функцию синхронизации затвора.
- Функция синхронизации затвора будет работать даже при использовании разных моделей подключаемых проекторов. Однако функция синхронизации не будет работать, если используется проектор DLP с одним чипом DLP (например, из серии PT-RCQ10) среди подключенных проекторов.
- Элементы меню в меню [УСТАНОВКИ ПРОЕКТОРА] → [MULTI PROJECTOR SYNC] аналогичны следующим элементам настройки.
  - Меню [ИЗОБРАЖЕНИЕ] → [ДИНАМ. КОНТРАСТ] → [ПОЛЬЗОВАТЕЛЬ] → [MULTI PROJECTOR SYNC]
  - Меню [НАСТРОЙКИ ЭКРАНА] → [НАСТРОЙКА ЗАТВОРА] → [MULTI PROJECTOR SYNC]

**Настройка функции синхронизации контраста**

1) С помощью кнопок ▲▼ выберите параметр [MULTI PROJECTOR SYNC].

2) Нажмите кнопку <ENTER>.

- Отобразится экран [MULTI PROJECTOR SYNC].

3) С помощью кнопок ▲▼ выберите параметр [РЕЖИМ].

4) С помощью кнопок ◀▶ переключите элемент.

- При каждом нажатии этой кнопки элементы будут сменяться.

[ВЫКЛ]	Выберите этот элемент, когда функция синхронизации контраста и функция синхронизации затвора не используются.
[ОСНОВНОЙ]	Выберите этот элемент, когда используются функция синхронизации контраста или функция синхронизации затвора. Выполните эту настройку только на одном проекторе из подключенных проекторов. Проектор, установленный как [ОСНОВНОЙ], рассчитывает уровень яркости видеосигнала для обеспечения оптимального результата на всем совмещенном экране для каждого кадра. Все проекторы, запланированные для синхронизации контраста, будут контролировать функцию динамической контрастности на основе результатов расчета.
[ДОПОЛНИТЕЛЬНЫЙ]	Выберите этот элемент, когда используются функция синхронизации контраста или функция синхронизации затвора. Настройте этот элемент на всех подключенных проекторах, кроме проектора, которому назначено значение [ОСНОВНОЙ].

- Когда выбрано любое другое значение, кроме [ВЫКЛ], результат диагностики отображается в параметре [СОСТОЯНИЕ СВЯЗИ], указывая, все ли проекторы, включая проекторы, предназначенные для синхронизации, подключены правильно, и правильно ли настроен параметр [РЕЖИМ].

[LINKED]	Все проекторы правильно подключены и правильно настроены. Они все находятся в состоянии, в котором можно использовать функцию синхронизации контраста или функцию синхронизации затвора.
[NO LINK]	Проекторы подключены неправильно или настроены неправильно. Проверьте состояние кабеля для подключения и настройки проектора для каждого подключаемого проектора.

5) С помощью кнопок ▲▼ выберите параметр [СИНХРОНИЗАЦИЯ КОНТРАСТА].

6) С помощью кнопок ◀▶ переключите элемент.

- При каждом нажатии этой кнопки элементы будут сменяться.

[ВЫКЛ]	Выберите этот элемент, когда функция синхронизации контраста не используется.
[ВКЛ]	Выберите этот элемент, когда используется функция синхронизации контраста.

### Примечание

- Функция синхронизации контраста будет работать при выполнении всех следующих условий.
  - Все подключаемые проекторы соединяются петлей с использованием гирляндного соединения. (Максимум 64 проектора)
  - Для параметра [РЕЖИМ] на одном из подключаемых проекторов устанавливается значение [ОСНОВНОЙ], а для параметра [РЕЖИМ] на всех других проекторах устанавливается значение [ДОПОЛНИТЕЛЬНЫЙ].
  - Для параметра [СИНХРОНИЗАЦИЯ КОНТРАСТА] на проекторах, на которых должна выполняться синхронизация контраста, устанавливается значение [ВКЛ].
- Можно установить для параметра [СИНХРОНИЗАЦИЯ КОНТРАСТА] значение [ВЫКЛ] для подключаемых проекторов, которые не требуются синхронизировать.

### Настройка функции синхронизации затвора

1) С помощью кнопок ▲▼ выберите параметр [MULTI PROJECTOR SYNC].

2) Нажмите кнопку <ENTER>.

- Отобразится экран [MULTI PROJECTOR SYNC].

3) С помощью кнопок ▲▼ выберите параметр [РЕЖИМ].

4) С помощью кнопок ◀▶ переключите элемент.

- При каждом нажатии этой кнопки элементы будут сменяться.

[ВЫКЛ]	Выберите этот элемент, когда функция синхронизации контраста и функция синхронизации затвора не используются.
[ОСНОВНОЙ]	Выберите этот элемент, когда используются функция синхронизации контраста или функция синхронизации затвора. Настройте этот элемент только на одном из подключенных проекторов, который станет источником синхронизации режима работы затвора.
[ДОПОЛНИТЕЛЬНЫЙ]	Выберите этот элемент, когда используются функция синхронизации контраста или функция синхронизации затвора. Настройте этот элемент на всех подключенных проекторах, кроме проектора, которому назначено значение [ОСНОВНОЙ].

- Когда выбрано любое другое значение, кроме [ВЫКЛ], результат диагностики отображается в параметре [СОСТОЯНИЕ СВЯЗИ], указывая, все ли проекторы, включая проекторы, предназначенные для синхронизации, подключены правильно, и правильно ли настроен параметр [РЕЖИМ].

[LINKED]	Все проекторы правильно подключены и правильно настроены. Они все находятся в состоянии, в котором можно использовать функцию синхронизации контраста или функцию синхронизации затвора.
[NO LINK]	Проекторы подключены неправильно или настроены неправильно. Проверьте состояние кабеля для подключения и настройки проектора для каждого подключаемого проектора.

5) С помощью кнопок ▲▼ выберите параметр [СИНХРОНИЗАЦИЯ ЗАТВОРА].

6) С помощью кнопок ◀▶ переключите элемент.

- При каждом нажатии этой кнопки элементы будут сменяться.

[ВЫКЛ]	Выберите этот элемент, когда функция синхронизации затвора не используется.
[ВКЛ]	Выберите этот элемент, когда используется функция синхронизации затвора.

### Примечание

- Функция синхронизации затвора будет работать при выполнении всех следующих условий.
  - Все подключаемые проекторы соединяются петлей с использованием гирляндного соединения. (Максимум 64 проектора)
  - Для параметра [РЕЖИМ] на одном из подключаемых проекторов устанавливается значение [ОСНОВНОЙ], а для параметра [РЕЖИМ] на всех других проекторах устанавливается значение [ДОПОЛНИТЕЛЬНЫЙ].
  - Для параметра [СИНХРОНИЗАЦИЯ ЗАТВОРА] на проекторах, на которых должна выполняться синхронизация затвора, устанавливается значение [ВКЛ].
- Можно установить для параметра [СИНХРОНИЗАЦИЯ ЗАТВОРА] значение [ВЫКЛ] для подключаемых проекторов, которые не требуются синхронизировать.
- При использовании функции синхронизации затвора режим работы затвора будет соответствовать настройке в меню [НАСТРОЙКИ ЭКРАНА] → [НАСТРОЙКА ЗАТВОРА] на проекторе, для параметра [РЕЖИМ] которого установлено значение [ОСНОВНОЙ].
- Когда входной сигнал для каждого подключенного проектора не синхронизируется, время работы затвора на разных проекторах может сместиться до 1 кадра при использовании функции синхронизации затвора.
- Функцией затвора проекторов, на которых для параметра [РЕЖИМ] установлено значение [ДОПОЛНИТЕЛЬНЫЙ], можно управлять по отдельности. Режим работы затвора будет соответствовать настройкам в меню [НАСТРОЙКИ ЭКРАНА] → [НАСТРОЙКА ЗАТВОРА], выполненным на этом проекторе.

### [RS-232C]

Установите условия связи разъемов <SERIAL IN>/<SERIAL OUT>. Для получения дополнительной информации о связи RS-232C см. раздел «Разъем <SERIAL IN>/<SERIAL OUT>» (➔ стр. 327).

#### Установка условия связи разъема <SERIAL IN>

- 1) Нажмите ▲▼ для выбора параметра [RS-232C].
- 2) Нажмите кнопку <ENTER>.
  - Отобразится экран [RS-232C].
- 3) Нажмите ▲▼ для выбора параметра [ВЫБОР ВХОДА].
- 4) Нажмите ◀▶ для выбора значения элемента.

[ПРОЕКТОР]	Установка метода связи RS-232C с разъемом <SERIAL IN> проектора.
[DIGITAL LINK]	Выполнение связи RS-232C через дополнительное устройство с поддержкой выхода DIGITAL LINK (модель: ET-YFB100G, ET-YFB200G) и разъем <DIGITAL LINK>.

- 5) Нажмите ▲▼ для выбора [СКОР БОД(ВХ)].
- 6) Нажимайте ◀▶ для переключения элементов.
  - При каждом нажатии этой кнопки элементы будут сменяться.

[9600]	Выберите подходящую скорость.
[19200]	
[38400]	

- 7) Нажмите ▲▼ для выбора [ЧЕТНОСТЬ(ВХ)].
- 8) Нажимайте ◀▶ для переключения элементов.
  - При каждом нажатии этой кнопки элементы будут сменяться.

[НЕТ]	Выберите условие проверки на четность.
[ЧЕТНЫЙ]	
[НЕЧЕТНЫЙ]	

#### Установка условия связи разъема <SERIAL OUT>

- 1) Нажмите ▲▼ для выбора параметра [RS-232C].
- 2) Нажмите кнопку <ENTER>.

- Отобразится экран [RS-232C].

3) Нажмите ▲▼ для выбора [СКОР БОД(ВЫХ)].

4) Нажимайте ◀▶ для переключения элементов.

- При каждом нажатии этой кнопки элементы будут сменяться.

[9600]	Выберите подходящую скорость.
[19200]	
[38400]	

5) Нажмите ▲▼ для выбора [ЧЕТНОСТЬ(ВЫХ)].

6) Нажимайте ◀▶ для переключения элементов.

- При каждом нажатии этой кнопки элементы будут сменяться.

[НЕТ]	Выберите условие проверки на четность.
[ЧЕТНЫЙ]	
[НЕЧЕТНЫЙ]	

### Установка ответа

1) Нажмите ▲▼ для выбора параметра [RS-232C].

2) Нажмите кнопку <ENTER>.

- Отобразится экран [RS-232C].

3) Нажмите ▲▼ для выбора [ОТКЛИК (ВСЕ ПРОЕКТОРЫ)].

4) Нажимайте ◀▶ для переключения элементов.

[ВКЛ]	Возвращает ответ, когда ID установлено на значение ВСЕ.
[ВЫКЛ]	Не возвращает ответ, когда ID установлено на значение ВСЕ.

5) Нажмите ▲▼ для выбора [ГРУППА].

6) Нажимайте ◀▶ для переключения элементов.

[A] - [Z]	Одновременно контролирует несколько проекторов отправляя ID RS-232C. Можно установить группы от [A] до [Z]. Проектор отвечает, когда ID RS-232C совпадает с установкой.
-----------	---

7) Нажмите ▲▼ для выбора [ОТКЛИК (ГРУППА ПРОЕКТОРОВ)].

8) Нажимайте ◀▶ для переключения элементов.

[ВКЛ]	Возвращает ответ, когда ID установлено на значение ГРУППА.
[ВЫКЛ]	Не возвращает ответ, когда ID установлено на значение ГРУППА.

### Примечание

- Когда для параметра [ВЫБОР ВХОДА] установлено значение [DIGITAL LINK], связь через последовательный разъем возможна только при подключении соответствующего устройства (такого как дополнительное устройство с поддержкой выхода DIGITAL LINK (модель: ET-YFB100G, ET-YFB200G)) к разъему <DIGITAL LINK>.
- Когда для параметра [ВЫБОР ВХОДА] установлено значение [DIGITAL LINK], устанавливается фиксированная скорость связи 9 600 bps и значение проверки на четность «НЕТ».

### [РЕЖИМ REMOTE2]

Можно настроить разъем <REMOTE 2 IN>.

1) Нажмите ▲▼ для выбора [РЕЖИМ REMOTE2].

2) Нажимайте ◀▶ для переключения элементов.

- При каждом нажатии этой кнопки элементы будут сменяться.

[ПО УМОЛЧАНИЮ]	Использование назначения контактов разъема <REMOTE 2 IN> при стандартных установках. (➔ стр. 332)
[ПОЛЬЗОВАТЕЛЬ]	Изменение настройки разъема <REMOTE 2 IN>.

- Перейдите к шагу 3), если выбрано значение [ПОЛЬЗОВАТЕЛЬ].

3) Нажмите кнопку <ENTER>.

4) Нажмите ▲▼, чтобы выбрать одну из настроек [PIN2] - [PIN8], а затем нажмите ◀▶, чтобы изменить значение.

## [ФУНКЦИОНАЛЬНАЯ КНОПКА]

Задайте функцию кнопке <FUNCTION> на пульте дистанционного управления.

1) Нажмите ▲▼ для выбора параметра [ФУНКЦИОНАЛЬНАЯ КНОПКА].

2) Нажмите кнопку <ENTER>.

- Отобразится экран [ФУНКЦИОНАЛЬНАЯ КНОПКА].

3) Нажмите ▲▼, чтобы выбрать функцию.

[ВЫКЛЮЧЕНО]	Отключение кнопки <FUNCTION>.
[ЯЧ. ВСП.ПАМЯТИ]	Отображение списка элементов вспомогательной памяти. (➔ стр. 228)
[СИСТЕМА ТВ]	Переключение настройки [СИСТЕМА ТВ] в соответствии с входным сигналом проецируемого изображения. <ul style="list-style-type: none"> <li>• При поступлении сигнала с SDI1 до SDI4 на Интерфейсную плату <ul style="list-style-type: none"> <li>– Меню [НАСТРОЙКИ ЭКРАНА] → [SLOT IN] → [НАСТРОЙКА ОДИНАРНОГО СОЕДИНЕНИЯ] → [SDI1]/[SDI2]/[SDI3]/[SDI4] → [СИСТЕМА ТВ]</li> <li>– Меню [НАСТРОЙКИ ЭКРАНА] → [SLOT IN] → [НАСТРОЙКА ДВОЙНОГО СОЕДИНЕНИЯ] → [СИСТЕМА ТВ]</li> <li>– Меню [НАСТРОЙКИ ЭКРАНА] → [SLOT IN] → [НАСТРОЙКА СЧЕТВЕРЕННОГО СОЕДИНЕНИЯ] → [СИСТЕМА ТВ]</li> </ul> </li> <li>• При поступлении сигнала SDI OPT1 или SDI OPT2 на Интерфейсную плату <ul style="list-style-type: none"> <li>– Меню [НАСТРОЙКИ ЭКРАНА] → [SLOT IN] → [SDI OPT1]/[SDI OPT2] → [СИСТЕМА ТВ]</li> </ul> </li> <li>• При поступлении любого другого сигнала, кроме SDI/SDI OPT <ul style="list-style-type: none"> <li>– Меню [ИЗОБРАЖЕНИЕ] → [СИСТЕМА ТВ]</li> </ul> </li> </ul>
[SYSTEM DAYLIGHT VIEW]	Переключение настройки [SYSTEM DAYLIGHT VIEW]. (➔ стр. 120)
[СТОП-КАДР]	Временно приостанавливает изображение. (➔ стр. 177)
[ОСЦ. СИГН.]	Отображает форму входного сигнала. (➔ стр. 178)
[ЗАГРУЗИТЬ ИЗ ПАМЯТЬ ОБЪЕКТИВА]	Загрузка сохраненных данных памяти объектива. (➔ стр. 183)
[СПОСОБ ПРОЕКЦИРОВАНИЯ]	Переключение настройки [СПОСОБ ПРОЕКЦИРОВАНИЯ]. (➔ стр. 180)
[ГЕОМЕТРИЯ]	Переключение настройки [ГЕОМЕТРИЯ]. (➔ стр. 127)
[РАСПОЛОЖЕНИЕ МЕНЮ]	Переключение настройки [РАСПОЛОЖЕНИЕ МЕНЮ]. (➔ стр. 171)

4) Нажмите кнопку <ENTER>.

### Примечание

- Экран [ФУНКЦИОНАЛЬНАЯ КНОПКА] можно также отобразить, удерживая нажатой кнопку <FUNCTION> на пульте дистанционного управления.

## [СОСТОЯНИЕ]

Отображение состояния проектора.

1) Нажмите ▲▼ для выбора параметра [СОСТОЯНИЕ].

2) Нажмите кнопку <ENTER>.

- Отобразится экран [СОСТОЯНИЕ].

3) Нажмите ◀▶ для переключения страниц.

- При каждом нажатии этой кнопки страница будет сменяться.

[МОДЕЛЬ ПРОЕКТОРА]	Отображает тип проектора.
--------------------	---------------------------

[СЕРИЙНЫЙ НОМЕР]	Отображает серийный номер проектора.	
[НАРАБОТКА ПРОЕКТОРА]	Отображает время работы проектора.	
[НАРАБОТКА ПОДСВЕТКИ]	Отображает время работы источника света.	
[ВРЕМЯ НЕПРЕРЫВНОГО ГОРЕНИЯ]	Показывает истекшее время с момента зажигания источника света. Истекшее время после зажигания источника света можно проверить с помощью регулировки фокуса. Истекшее время сбрасывается, когда источник света временно выключен, например при использовании функции затвора.	
[ОСНОВНАЯ/ДОП. ВЕРСИЯ]	Отображает основную и вспомогательную версии микропрограммного обеспечения проектора.	
[ВЕР. СЕТ. АДАПТЕРА]	Отображает сетевую версию микропрограммы проектора.	
[Т-РА ПОСТ-ЩЕГО ВОЗДУХА] <sup>1</sup>	Отображает температуру воздуха на входе.	
[Т-РА ВЫХ-ЩЕГО ВОЗДУХА] <sup>1</sup>	Отображает температуру воздуха на выходе.	
[САМОТЕСТИРОВАНИЕ]	Отображает информацию самодиагностики.	
[ВХОД]	Отображает входной разъем, выбранный на данный момент. Отображает используемый входной разъем, когда одно изображение отображается с помощью нескольких входных сигналов.	
[НАЗВАНИЕ СИГНАЛА]	Отображает название входного сигнала.	
[НОМЕР ЯЧ ПАМ]	Отображает номер ячейки памяти входного сигнала.	
[СОСТОЯНИЕ РЕЗЕРВНОГО ВХОДА]	Отображение информации о том, возможно ли переключение на резервный входной сигнал, когда для параметра [РЕЖИМ РЕЗЕРВНОГО ВХОДА] установлено значение [ВЫКЛ]. (► стр. 146)	
[К-ВО ЗАРЕГИСТРИРОВ. СИГНАЛОВ]	Отображает количество зарегистрированных сигналов.	
[СОСТОЯНИЕ ОХЛАЖДЕНИЯ]	Отображение установленных условий охлаждения.	
[АТМОСФЕРНОЕ ДАВЛЕНИЕ]	Отображает атмосферное давление.	
[СОСТОЯНИЕ REMOTE 2]	Отображает состояние управления REMOTE2.	
[НАПРЯЖЕНИЕ В ЭЛЕКТРОСЕТИ]	Отображает входное напряжение питания.	
[ТИП ОБЪЕКТИВА] <sup>2</sup>	Отображение имени типа (типа проекционного объектива), установленного для проекционного объектива.	
[ID ОБЪЕКТИВА] <sup>2</sup>	Отображение ID, установленного для проекционного объектива.	
[ИМЯ ОБЪЕКТИВА] <sup>2</sup>	Отображение имени, установленного для проекционного объектива.	
[ПРОЕКЦ. СООТНОШЕНИЕ ОБ-ВА] <sup>2</sup>	Отображает диапазон проекционного отношения, поддерживаемого проекционным объективом.	
[ТИП УВЕЛИЧЕНИЯ ОБЪЕКТИВА] <sup>2</sup>	Отображение типа привода двигателя увеличения, прикрепленного к проекционному объективу.	
[КАЛИБРОВКА УВЕЛИЧЕНИЯ] <sup>2</sup>	Отображение результата калибровки увеличения ([ОК]/[НЕТ]) и даты калибровки.	
[СЧЕТЧИК ВКЛ.]	[КОЛ.ВКЛ.ПИТАНИЯ]	Отображает количество раз включения питания.
	[МЕХАНИЧЕСКИЙ ЗАТВОР]	Отображение количества раз закрытия механического затвора. Количество подсчитывается, когда для параметра [МЕХАНИЧЕСКИЙ ЗАТВОР] установлено значение [ВКЛЮЧЕНО].
[РЕЖИМ РАБОТЫ]	Отображает значение параметра в меню [УСТАНОВКИ ПРОЕКТОРА] → [НАСТРОЙКА РАБОТЫ] → [РЕЖИМ РАБОТЫ].	
[НОРМАЛЬНЫЙ]	Отображает продолжительность работы источника света, когда для параметра [РЕЖИМ РАБОТЫ] установлено значение [НОРМАЛЬНЫЙ].	
[ЭКО]	Отображает продолжительность работы источника света, когда для параметра [РЕЖИМ РАБОТЫ] установлено значение [ЭКО].	
[ТИХИЙ]	Отображает продолжительность работы источника света, когда для параметра [РЕЖИМ РАБОТЫ] установлено значение [ТИХИЙ].	
[ПОЛЬ31]	Отображает продолжительность работы источника света, когда для параметра [РЕЖИМ РАБОТЫ] установлено значение [ПОЛЬ31].	
[ПОЛЬ32]	Отображает продолжительность работы источника света, когда для параметра [РЕЖИМ РАБОТЫ] установлено значение [ПОЛЬ32].	
[ПОЛЬ33]	Отображает продолжительность работы источника света, когда для параметра [РЕЖИМ РАБОТЫ] установлено значение [ПОЛЬ33].	
[ОБЩАЯ НАРАБОТКА] <sup>3</sup>	Преобразует общую продолжительность работы источника света, когда для параметра [РЕЖИМ РАБОТЫ] установлен каждый элемент, на продолжительность, использованную с параметром [НОРМАЛЬНЫЙ]. Общая наработка используется для указания приблизительного времени, когда понадобится выполнить обслуживание, если проектор используется в комбинации каждого элемента в [РЕЖИМ РАБОТЫ].	



[КОМПЛЕКТ ОБНОВЛЕНИЯ]	[ET-NUK10]	Отображает состояние активации Комплект обновления NFC (модель: ET-NUK10). Или отображает состояние функции NFC. [АКТИВИРОВАН]: функцию NFC можно использовать. [НЕ АКТИВИРОВАН]: функцию NFC нельзя использовать.
[КОМПЛЕКТ ОБНОВЛЕНИЯ]	[ET-SUK10]	Отображает состояние активации Комплект обновления высокой частоты кадров (модель: ET-SUK10).
[SLOT1]		Отображает номер модели Интерфейсной платы, установленной в <SLOT 1>. После номера модели также отображается версия микропрограммного обеспечения.
[SLOT2]		Отображает номер модели Интерфейсной платы, установленной в <SLOT 2>. После номера модели также отображается версия микропрограммного обеспечения.
[ИНФОРМАЦИЯ О СИГНАЛЕ]	[ВХОД]	Отображает входной разъем, который используется для проецируемого изображения. Отображает используемый входной разъем, когда одно изображение отображается с помощью нескольких входных сигналов.
	[ФОРМАТ СИГНАЛА]	Отображает формат входного сигнала.
	[СОЕДИНЕНИЕ]	Отображает настройки параметров [СОЕДИНЕНИЕ SDI], [СОЕДИНЕНИЕ HDMI] и [СОЕДИНЕНИЕ DVI-D]. Отображает результат определения сигнала, когда установлено значение [АВТО].
	[ОДНОВРЕМЕННЫЙ]	Отображает установку [НАСТРОЙКА ОДНОВРЕМЕННОГО ВВОДА]. Отображает результат определения сигнала, когда установлено значение [АВТО (x2-СКОРОСТНОЙ)].
	[РАСПРЕДЕЛЕНИЕ 4К]	Отображает установку [РАСПРЕДЕЛЕНИЕ 4К]. Отображает результат определения сигнала, когда установлено значение [АВТО].
	[ДИСКРЕТИЗАЦИЯ]	Отображает выборочную информацию и формат цвета входного сигнала.
	[ГЛУБИНА ЦВЕТА]	Отображает градацию входного сигнала.
	[УРОВЕНЬ СИГНАЛА]	Показывает уровень входного сигнала.
	[ГАММА]	Отображает установку [ГАММА].
[ЦВЕТОВОЕ ПРОСТРАНСТВО]	Отображает установку [ЦВЕТОВОЕ ПРОСТРАНСТВО].	

- \*1 Состояние температуры отображается с помощью текста соответствующего цвета (зеленого/желтого/красного) и шкалы регулировки. Используйте проектор в диапазоне, в котором индикация зеленая.
- \*2 Это отображается только в том случае, когда стандартный двигатель постоянного тока, установленный на устройство Вариообъектив (модель: ET-D75LE6, ET-D75LE8, ET-D75LE10, ET-D75LE20, ET-D75LE30, ET-D75LE40 и пр.), заменен шаговым двигателем с использованием устройства Комплект шагового двигателя (модель: ET-D75MKS10), или когда прикреплен проекционный объектив с шаговым двигателем.
- \*3 Значение параметра [ОБЩАЯ НАРАБОТКА] можно получить в результате вычисления по следующей формуле. Значения, полученные в результате вычисления по формуле, содержат небольшую погрешность.

**Формула преобразования для параметра [ОБЩАЯ НАРАБОТКА]**

$$A \times 1,0 + B \times 0,8$$

- **A**: продолжительность работы источника света, когда для параметра [РЕЖИМ РАБОТЫ] установлено значение [НОРМАЛЬНЫЙ], [ТИХИЙ], [ПОЛЬЗ1], [ПОЛЬЗ2] или [ПОЛЬЗ3]
- **B**: продолжительность работы источника света, когда для параметра [РЕЖИМ РАБОТЫ] установлено значение [ЭКО]

■ [ПОДРОБНАЯ ИНФОРМАЦИЯ]

[ВХОД]	Отображает входной разъем, который используется для проецируемого изображения.
[ФОРМАТ СИГНАЛА]	Отображает формат входного сигнала.
[ЧАСТОТА СИГНАЛА]	Отображает частоту входного сигнала.
[ТИП СКАНИРОВАНИЯ]	Отображает тип сканирования входного сигнала.
[ВСЕГО ПИКСЕЛЕЙ]	Отображает общее количество точек входного сигнала.
[ОТОБР.ПИКСЕЛЕЙ]	Отображает количество отображаемых точек входного сигнала.
[ВСЕГО СТРОК]	Отображает общее количество линий входного сигнала.
[ОТОБР.СТРОК]	Отображает количество отображаемых линий входного сигнала.
[ДИСКРЕТИЗАЦИЯ]	Отображает выборочную информацию и формат цвета входного сигнала.
[ГЛУБИНА ЦВЕТА]	Отображает градацию входного сигнала.
[УРОВЕНЬ СИГНАЛА]	Показывает уровень входного сигнала.

[ЦВЕТОМЕТРИЯ]	Отображает данные цветовой гаммы входного сигнала. Отображение содержимого приведено далее. [ITU-2020]: когда цветовая гамма соответствует стандарту ITU-R BT.2020 [ITU-709]: когда цветовая гамма соответствует стандарту ITU-R BT.709 [SMPTE 170M]: когда цветовая гамма соответствует стандарту SMPTE 170M [---]: когда отсутствует сигнал, когда данные цветовой гаммы не включены в информацию InfoFrame или если включены данные цветовой гаммы, отличные от [ITU-2020], [ITU-709], или [SMPTE 170M]
[СОСТОЯНИЕ HDCP]	Показывает состояние HDCP входного сигнала. Отображение содержимого приведено далее. [HDCP2.2]: когда защищено с помощью HDCP 2.2 [HDCP1.X]: когда защищено с помощью HDCP 1.X [HET]: когда не защищено с помощью HDCP [---]: когда сигнал отсутствует

## ■ [ИНФОРМАЦИЯ О КОНТЕНТЕ]

[EOTF]	Отображается EOTF (Electro-Optical Transfer Function) вне информации InfoFrame, которая добавляется во входной сигнал.	
[УПРАВЛЕНИЕ ОБЪЕМОМ ЦВЕТА ДИСПЛЕЯ]	[КРАСНЫЙ]	Отображаются координаты цветности основного красного цвета вне информации InfoFrame, которая добавляется во входной сигнал.
	[ЗЕЛЕНЫЙ]	Отображаются координаты цветности основного зеленого цвета вне информации InfoFrame, которая добавляется во входной сигнал.
	[СИНИЙ]	Отображаются координаты цветности основного синего цвета вне информации InfoFrame, которая добавляется во входной сигнал.
	[БЕЛЫЙ]	Отображаются координаты цветности точки белого вне информации InfoFrame, которая добавляется во входной сигнал.
	[МАКС ЯРКОСТЬ]	Отображается максимальная яркость вне информации InfoFrame, которая добавляется во входной сигнал.
	[МИН ЯРКОСТЬ]	Отображается минимальная яркость вне информации InfoFrame, которая добавляется во входной сигнал.
[УРОВЕНЬ ЯРКОСТИ КОНТЕНТА]	[MaxCLL]	Отображается MaxCLL (Maximum Content Light Level) вне информации InfoFrame, которая добавляется во входной сигнал.
	[MaxFALL]	Отображается MaxFALL (Maximum Frame Average Light Level) вне информации InfoFrame, которая добавляется во входной сигнал.

### Примечание

- Если нажать кнопку <ENTER>, когда отображается [ИНФОРМАЦИЯ О СИГНАЛЕ] на странице 6/6 экрана [СОСТОЯНИЕ], может быть открыт экран [ПОДРОБНАЯ ИНФОРМАЦИЯ], где можно просмотреть подробные сведения о входном сигнале. Информация для нескольких входных сигналов может отображаться в зависимости от проецируемого изображения. Переключайте страницы с помощью кнопок ◀▶.
- Открыв экран [ПОДРОБНАЯ ИНФОРМАЦИЯ], нажмите кнопку <ENTER>, чтобы открыть экран [ИНФОРМАЦИЯ О КОНТЕНТЕ], где вы сможете просмотреть содержимое информации InfoFrame, которая добавляется во входной сигнал.
- Есть элементы, которые отображаются или не отображаются в окнах [ИНФОРМАЦИЯ О СИГНАЛЕ], [ПОДРОБНАЯ ИНФОРМАЦИЯ] и [ИНФОРМАЦИЯ О КОНТЕНТЕ] в зависимости от настройки и входного сигнала.
- Во время отображения экрана [СОСТОЯНИЕ] нажмите кнопку <DEFAULT>, чтобы проверить информацию о температуре каждой детали внутри проектора.  
Информацию о процедуре см. в разделе «Отображение подробной информации о температуре» (➔ стр. 218).
- В случае возникновения каких-либо неисправностей проектора нажмите кнопку <DEFAULT> во время отображения экрана [СОСТОЯНИЕ], чтобы проверить подробную информацию об ошибках.
- Дополнительную информацию об отображаемых в [САМОТЕСТИРОВАНИЕ] данных см. в разделе «Дисплей самодиагностики» (➔ стр. 313).

### Отображение подробной информации о температуре

Подробную информацию о температуре каждой детали в корпусе проектора можно проверить.

- 1) **Нажмите кнопку <DEFAULT>, когда отображается экран [СОСТОЯНИЕ].**
  - Отобразится экран выбора.
- 2) **Нажмите ▲▼ для выбора параметра [ИНФОРМАЦИЯ О ТЕМПЕРАТУРЕ].**
  - При каждом нажатии этой кнопки элементы будут сменяться.

[ИНФОРМАЦИЯ ОБ ОШИБКЕ]	Отображает экран с подробной информацией об ошибках.
[ИНФОРМАЦИЯ О ТЕМПЕРАТУРЕ]	Отображает экран с подробной информацией о температуре.

- 3) **Нажмите кнопку <ENTER>.**

- Отобразится экран с подробной информацией о температуре (только на английском).

#### Примечание

- Выберите [ИНФОРМАЦИЯ ОБ ОШИБКЕ] на шаге 2), чтобы отобразился экран с подробной информацией об ошибках (только на английском).

#### Отправка информации о состоянии по электронной почте

Информацию о состоянии можно отправить на адрес электронной почты (до двух адресов), установленный в «Страница [E-mail set up]» (➔ стр. 276).

- 1) **Нажмите кнопку <ENTER> во время отображения страниц 1/6 – 5/6 экрана [СОСТОЯНИЕ].**
  - Отобразится экран выбора.
- 2) **Нажмите ▲▼ для выбора параметра [ОТПРАВИТЬ ЭЛЕКТРОННУЮ ПОЧТУ].**
- 3) **Нажмите кнопку <ENTER>.**
  - Отобразится экран [ВЫБРАТЬ АДРЕС ЭЛ. ПОЧТЫ].
- 4) **С помощью кнопок ▲▼ выберите адресата.**
- 5) **Нажмите кнопку <ENTER>.**
  - Отобразится экран подтверждения.
- 6) **С помощью кнопок ◀▶ выберите [ДА] и нажмите кнопку <ENTER>.**
  - Информация о состоянии отправлена.

#### Сохранение информации о состоянии на носителе USB

Информацию о состоянии можно сохранить на носителе USB, подключенном к разъему <USB>.

- 1) **Нажмите кнопку <ENTER> во время отображения страниц 1/6 – 5/6 экрана [СОСТОЯНИЕ].**
  - Отобразится экран выбора.
- 2) **Нажмите ▲▼ для выбора параметра [СОХРАНИТЬ НА USB-НАКОПИТЕЛЬ].**
- 3) **Нажмите кнопку <ENTER>.**
  - Отобразится экран подтверждения.
- 4) **С помощью кнопок ◀▶ выберите [ДА] и нажмите кнопку <ENTER>.**
  - Информация о состоянии сохранена.

#### [НАСТРОЙКА ИНФОРМАЦИОННОГО МОНИТОРА]

Установите информационный монитор панели управления.

Для получения информации об использовании информационного монитора см. «Использование функции информационного монитора» (➔ стр. 286).

#### Настройка отображения в нормальном состоянии

Отображение/скрытие информационного монитора в нерабочем режиме.

- 1) **Нажмите ▲▼ для выбора параметра [НАСТРОЙКА ИНФОРМАЦИОННОГО МОНИТОРА].**
- 2) **Нажмите кнопку <ENTER>.**
  - Отобразится экран [НАСТРОЙКА ИНФОРМАЦИОННОГО МОНИТОРА].
- 3) **Нажмите ▲▼ для выбора параметра [DEFAULT].**
- 4) **Нажмите ◀▶ для переключения элементов.**
  - При каждом нажатии этой кнопки элементы будут сменяться.

[USER VIEW]	Отображает элементы, установленные в меню [УСТАНОВКИ ПРОЕКТОРА] → [НАСТРОЙКА ИНФОРМАЦИОННОГО МОНИТОРА] → [USER VIEW].
[OFF]	Не отображает информацию.

### Примечание

- Даже если для параметра [DEFAULT] установлено значение [OFF], содержание ошибки или предупреждения отображается автоматически при их возникновении.
- Это также можно настроить с помощью действия на информационном мониторе. Для получения дополнительной информации см. раздел «Использование функции информационного монитора» (➔ стр. 286).

### Настройка отображаемой информации

Настройте элементы, отображаемые на информационном мониторе в нерабочем режиме.

- 1) Нажмите ▲▼ для выбора параметра [НАСТРОЙКА ИНФОРМАЦИОННОГО МОНИТОРА].
- 2) Нажмите кнопку <ENTER>.
  - Отобразится экран [НАСТРОЙКА ИНФОРМАЦИОННОГО МОНИТОРА].
- 3) Нажмите ▲▼ для выбора параметра [USER VIEW].
- 4) Нажмите кнопку <ENTER>.
  - Отобразится экран [USER VIEW].
- 5) Нажмите ▲▼, чтобы выбрать элемент.

[INPUT]	Текущий выбранный входной разъем*1
[SIGNAL NAME]	Имя входного сигнала
[AC VOLTAGE]	Напряжение входного питания
[INTAKE AIR TEMP.]	Температура воздуха на входе проектора
[EXHAUST AIR TEMP.]	Температура воздуха на выходе проектора
[SHUTTER]	Состояние затвора ([CLOSE]: функция затвора включена; [OPEN]: функция затвора выключена)
[OSD]	Состояние функции экранного меню ([ON]: отображение; [OFF]: скрытие)
[IP ADDRESS(WIRED)]	IP-адрес проводной локальной сети

\*1 Используемый входной разъем отображается, когда одно изображение отображается с помощью нескольких входных сигналов.

- 6) Нажмите ◀▶ для переключения настройки.
  - При каждом нажатии этой кнопки элементы будут сменяться.

[ON]	Отображает элементы на информационном мониторе.
[OFF]	Не отображает элементы на информационном мониторе.

- Повторите шаги 5) – 6), пока не будут настроены нужные элементы для отображения.

### Примечание

- Это также можно настроить с помощью действия на информационном мониторе. Для получения дополнительной информации см. раздел «Использование функции информационного монитора» (➔ стр. 286).

### Настройка направления отображения

Настройте направление текста, отображаемого на информационном мониторе.

- 1) Нажмите ▲▼ для выбора параметра [НАСТРОЙКА ИНФОРМАЦИОННОГО МОНИТОРА].
- 2) Нажмите кнопку <ENTER>.
  - Отобразится экран [НАСТРОЙКА ИНФОРМАЦИОННОГО МОНИТОРА].
- 3) Нажмите ▲▼ для выбора параметра [DIRECTION].
- 4) Нажмите ◀▶ для переключения элементов.
  - При каждом нажатии этой кнопки элементы будут сменяться.

[AUTO]	Определяет ориентацию проектора с помощью встроенного датчика угла и автоматически устанавливает направление текста, отображаемого на информационном мониторе. Обычно следует устанавливать значение [AUTO].
[NORMAL]	Выберите эту установку при установке проектора на столе и т.д.
[FLIPPED]	Выберите этот элемент при установке проектора таким образом, что его верхняя поверхность смотрит вниз, например при потолочной установке. Отображает перевернутый текст, если установлено значение [NORMAL].

### Примечание

- Это также можно настроить с помощью действия на информационном мониторе. Для получения дополнительной информации см. раздел «Использование функции информационного монитора» (➔ стр. 286).

### Настройка яркости информационного монитора

Настройте яркость информационного монитора.

- 1) Нажмите ▲▼ для выбора параметра [НАСТРОЙКА ИНФОРМАЦИОННОГО МОНИТОРА].
- 2) Нажмите кнопку <ENTER>.
  - Отобразится экран [НАСТРОЙКА ИНФОРМАЦИОННОГО МОНИТОРА].
- 3) Нажмите ▲▼ для выбора параметра [BRIGHTNESS].
- 4) С помощью кнопок ◀▶ отрегулируйте уровень.

Действие	Настройка	Диапазон настройки
Нажмите ▶.	Информационный монитор станет ярким.	30 % - 100 % (Заводская настройка по умолчанию: 100 %)
Нажмите ◀.	Информационный монитор станет темным.	

### Примечание

- Параметр [BRIGHTNESS] настраивается с шагом 10.
- Это также можно настроить с помощью действия на информационном мониторе. Для получения дополнительной информации см. раздел «Использование функции информационного монитора» (➔ стр. 286).

### [КЛОНИРОВАНИЕ ДАННЫХ]

Выполнение функции клонирования данных. Данные, такие как значения настроек и регулировки проектора, можно скопировать на несколько проекторов по локальной сети LAN или с помощью носителя USB.

Информацию о процедуре см. в разделе «Использование функции клонирования данных» (➔ стр. 296).

### [СОХРАНИТЬ ПОЛЬЗОВАТЕЛЬСКИЕ НАСТРОЙКИ]

Сохраните различные значения настроек во встроенной памяти проектора в качестве резервных копий.

- 1) Нажмите ▲▼ для выбора параметра [СОХРАНИТЬ ПОЛЬЗОВАТЕЛЬСКИЕ НАСТРОЙКИ].
- 2) Нажмите кнопку <ENTER>.
  - Отобразится экран [ПАРОЛЬ БЛОКИРОВКИ].
- 3) Введите пароль доступа и нажмите кнопку <ENTER>.
  - Отобразится экран подтверждения.
- 4) Нажмите ◀▶, чтобы выбрать [ДА], а затем нажмите кнопку <ENTER>.
  - [В ПРОЦЕССЕ] отображается в процессе сохранения данных.

### Примечание

- Данные, сохраненные путем выполнения команды [СОХРАНИТЬ ПОЛЬЗОВАТЕЛЬСКИЕ НАСТРОЙКИ], не включают данные, установленные с помощью «Geometric & Setup Management Software».
- Данные, сохраненные путем выполнения команды [СОХРАНИТЬ ПОЛЬЗОВАТЕЛЬСКИЕ НАСТРОЙКИ], не удаляются, даже если выполняется команда в меню [УСТАНОВКИ ПРОЕКТОРА] → [ИНИЦИАЛИЗ] → [СБРОС ДО ЗАВОДСКИХ НАСТРОЕК].

### [ЗАГРУЗИТЬ ПОЛЬЗОВАТЕЛЬСКИЕ НАСТРОЙКИ]

Загрузите различные значения настроек во встроенной памяти проектора, сохраненных в качестве резервных копий.

- 1) Нажмите ▲▼ для выбора параметра [ЗАГРУЗИТЬ ПОЛЬЗОВАТЕЛЬСКИЕ НАСТРОЙКИ].
- 2) Нажмите кнопку <ENTER>.
  - Отобразится экран [ПАРОЛЬ БЛОКИРОВКИ].
- 3) Введите пароль доступа и нажмите кнопку <ENTER>.
  - Отобразится экран подтверждения.

4) Нажмите ◀▶, чтобы выбрать [ДА], а затем нажмите кнопку <ENTER>.

#### Примечание

- После выполнения команды [ЗАГРУЗИТЬ ПОЛЬЗОВАТЕЛЬСКИЕ НАСТРОЙКИ] проектор переходит в режим ожидания для того, чтобы новые настройки вступили в действие.
- Данные, загруженные из [ЗАГРУЗИТЬ ПОЛЬЗОВАТЕЛЬСКИЕ НАСТРОЙКИ], не включают данные, установленные с помощью «Geometric & Setup Management Software».

### [ИНИЦИАЛИЗ]

Возврат различных настроек пользовательских данных к заводским настройкам по умолчанию.

- 1) Нажмите ▲▼ для выбора [ИНИЦИАЛИЗ].
- 2) Нажмите кнопку <ENTER>.
  - Отобразится экран [ПАРОЛЬ БЛОКИРОВКИ].
- 3) Введите пароль доступа и нажмите кнопку <ENTER>.
  - Отобразится экран [ИНИЦИАЛИЗ].
- 4) Нажмите ▲▼ для выбора элемента для инициализации.

[НАСТРОЙКИ ПОЛЬЗОВАТЕЛЯ]	Пользовательские данные, которые необходимо вернуть к заводским настройкам по умолчанию, можно выбирать произвольно. После выполнения [ИНИЦИАЛИЗ] проектор переходит в режим ожидания. Информацию о процедуре см. в разделе «Инициализация настроек путем выбора элементов» (➔ стр. 223).
[ТОЛЬКО ЗАРЕГИСТРИРОВАННЫЙ СИГНАЛ]	Удаление всех сигналов, зарегистрированных в [СПИСОК ЗАРЕГИСТРИРОВАННЫХ СИГНАЛОВ]. Все значения настроек, сохраненные для каждого зарегистрированного сигнала, также удаляются.
[ТОЛЬКО СЕТЬ/ЭЛ ПОЧТА]	Возвращение всех элементов настройки в меню [НАСТРОЙКА СЕТИ] и всех элементов настройки на странице управления [Detailed set up] и экране управления по WEB Crestron Connected к заводским настройкам по умолчанию. <ul style="list-style-type: none"> <li>• Элементы [Time Zone], [Date] и [Time] на странице [Adjust clock] экрана управления по WEB не возвращаются к заводским настройкам по умолчанию.</li> <li>• Не будет удалена такая информация, как самоподписанный сертификат, созданный ранее на странице [Https set up] экрана управления по WEB, или установленный сертификат сервера.</li> </ul>
[ТОЛЬКО ЗАСТАВКА]	Удаление изображения, зарегистрированного в [ЗАСТАВКА/ПОЛЬЗ].
[ТОЛЬКО РАВНОМЕРНОСТЬ]	Возвращает настройку меню [НАСТРОЙКИ ЭКРАНА] → [РАВНОМЕРНОСТЬ] к заводским настройкам по умолчанию.
[СБРОС ДО ЗАВОДСКИХ НАСТРОЕК]	Возврат всех настроек пользовательских данных к заводским настройкам по умолчанию. После выполнения [СБРОС ДО ЗАВОДСКИХ НАСТРОЕК] проектор переходит в режим ожидания.

- Перейдите к Шагу 5), если выбрана установка, отличная от [НАСТРОЙКИ ПОЛЬЗОВАТЕЛЯ].

- 5) Нажмите кнопку <ENTER>.
  - Отобразится экран подтверждения.
- 6) Нажмите ◀▶, чтобы выбрать [ДА], а затем нажмите кнопку <ENTER>.

#### Примечание

- Пароль доступа – это пароль, установленный в меню [ЗАЩИТА] → [СМЕНА ПАРОЛЯ БЛОКИРОВКИ]. Исходный пароль из заводских настроек по умолчанию: ▲▶▼◀▲▶▼◀
- Чтобы удалить только часть зарегистрированного сигнала, выполните действия, описанные в разделе «Удаление зарегистрированного сигнала» (➔ стр. 226).
- Чтобы вернуть настройку [Time Zone] на странице [Adjust clock] экрана управления по WEB и настройку меню [УСТАНОВКИ ПРОЕКТОРА] → [ДАТА И ВРЕМЯ] → [ЧАСОВОЙ ПОЯС] к заводским настройкам по умолчанию, инициализируйте их одним из следующих способов.
  - Инициализация путем выбора меню [УСТАНОВКИ ПРОЕКТОРА] → [ИНИЦИАЛИЗ] → [СБРОС ДО ЗАВОДСКИХ НАСТРОЕК]
  - Инициализация путем установки в меню [УСТАНОВКИ ПРОЕКТОРА] → [ИНИЦИАЛИЗ] → [НАСТРОЙКИ ПОЛЬЗОВАТЕЛЯ] → [ДР. НАСТРОЙКИ ПОЛЬЗОВАТЕЛЯ] значения [ИНИЦИАЛИЗ]
- Самоподписанный сертификат, созданный ранее на странице [Https set up] экрана управления по WEB, и информацию об установленном сертификате сервера нельзя удалить на экране управления по WEB.
- Следующие настройки не возвращаются к заводским настройкам по умолчанию, даже если проектор инициализируется путем выбора [СБРОС ДО ЗАВОДСКИХ НАСТРОЕК].
  - Меню [УСТАНОВКИ ПРОЕКТОРА] → [ОБЪЕКТИВ] → [НАСТРОЙКА ИНФОРМАЦИИ ОБ ОБЪЕКТИВЕ] → [ID ОБЪЕКТИВА] и [ИМЯ ОБЪЕКТИВА]
  - Меню [УСТАНОВКИ ПРОЕКТОРА] → [ОБЪЕКТИВ] → [ОПТИМИЗАТОР АКТИВНОГО ФОКУСА] → [СМЕЩ.ФОКУСА ПРИ ЯРКОЙ СЦЕНЕ] и [СМЕЩ.ФОКУСА ПРИ ТЕМНОЙ СЦЕНЕ]

- Чтобы вернуть настройки [СМЕЩ. ФОКУСА ПРИ ЯРКОЙ СЦЕНЕ] и [СМЕЩ. ФОКУСА ПРИ ТЕМНОЙ СЦЕНЕ] в меню [УСТАНОВКИ ПРОЕКТОРА] → [ОБЪЕКТИВ] → [ОПТИМИЗАТОР АКТИВНОГО ФОКУСА] к заводским настройкам по умолчанию, выполните команду в меню [УСТАНОВКИ ПРОЕКТОРА] → [ОБЪЕКТИВ] → [ОПТИМИЗАТОР АКТИВНОГО ФОКУСА] → [НАСТРОЙКА СМЕЩЕНИЯ ФОКУСА] → [ИНИЦИАЛИЗ].
- При инициализации путем выбора [СБРОС ДО ЗАВОДСКИХ НАСТРОЕК], экран [ИСХОДНЫЕ НАСТРОЙКИ] отображается при следующем запуске проецирования.

### Инициализация настроек путем выбора элементов

- 1) Нажмите ▲▼ для выбора параметра [ИНИЦИАЛИЗ].
- 2) Нажмите кнопку <ENTER>.
  - Отобразится экран [ПАРОЛЬ БЛОКИРОВКИ].
- 3) Введите пароль доступа и нажмите кнопку <ENTER>.
  - Отобразится экран [ИНИЦИАЛИЗ].
- 4) Нажмите ▲▼ для выбора параметра [НАСТРОЙКИ ПОЛЬЗОВАТЕЛЯ].
- 5) Нажмите кнопку <ENTER>.
  - Отобразится экран [НАСТРОЙКИ ПОЛЬЗОВАТЕЛЯ].
- 6) Нажмите ▲▼, чтобы выбрать элемент.

[НАСТРОЙКА РАБОТЫ]	Меню [УСТАНОВКИ ПРОЕКТОРА] → [НАСТРОЙКА РАБОТЫ] → [РЕЖИМ РАБОТЫ] и [МАКС. УР-НЬ ВЫХ. ПОДСВ.] инициализируются. [ВЫХОД ПОДСВЕТКИ] не инициализируется. Настройка [ВЫХОД ПОДСВЕТКИ] сохраняется.
[ЗАРЕГИСТРИРОВАННЫХ СИГНАЛОВ]	Все сигналы, зарегистрированные в [СПИСОК ЗАРЕГИСТРИРОВАННЫХ СИГНАЛОВ], инициализируются.
[СЕТЬ/ЭЛ ПОЧТА]	Все элементы настройки в меню [НАСТРОЙКА СЕТИ] и все элементы настройки на странице управления [Detailed set up] и экране управления по WEB Crestron Connected инициализируются. <ul style="list-style-type: none"> <li>• Элементы [Time Zone], [Date] и [Time] на экране управления по WEB не инициализируются.</li> <li>• Не инициализируется такая информация, как самоподписанный сертификат, созданный ранее на странице [Https set up] экрана управления по WEB, или установленный сертификат сервера.</li> </ul>
[ЗАСТАВКА]	Изображение, зарегистрированное в [ЗАСТАВКА/ПОЛЬЗ], инициализируется.
[РАВНОМЕРНОСТЬ]	Меню [НАСТРОЙКИ ЭКРАНА] → [РАВНОМЕРНОСТЬ] инициализируется.
[СВЕДЕНИЕ]	Меню [ПОЛОЖЕНИЕ] → [СВЕДЕНИЕ] инициализируется.
[ДР. НАСТРОЙКИ ПОЛЬЗОВАТЕЛЯ]	Пользовательские данные, кроме указанных выше, инициализируются.

- 7) Нажмите ◀▶ для переключения настройки.
  - При каждом нажатии этой кнопки элементы будут сменяться.

[ТО ЖЕ]	Не возвращает к заводским настройкам по умолчанию и сохраняет текущие настройки, если инициализация выполняется путем [НАСТРОЙКИ ПОЛЬЗОВАТЕЛЯ].
[ИНИЦИАЛИЗ]	Возвращает к заводским настройкам по умолчанию, если инициализация выполняется путем [НАСТРОЙКИ ПОЛЬЗОВАТЕЛЯ].

- Повторите шаги 6) – 7), пока не будут настроены нужные элементы для инициализации.

- 8) Нажмите ▲▼ для выбора параметра [ИНИЦИАЛИЗ].
- 9) Нажмите кнопку <ENTER>.
  - Отобразится экран подтверждения.
- 10) С помощью кнопок ◀▶ выберите [ДА] и нажмите кнопку <ENTER>.

### Примечание

- Чтобы вернуть настройку в меню [УСТАНОВКИ ПРОЕКТОРА] → [ВЫХОД ПОДСВЕТКИ] к заводским настройкам по умолчанию, выполните инициализацию, выбрав [ДР. НАСТРОЙКИ ПОЛЬЗОВАТЕЛЯ].
- Чтобы вернуть настройку [Time Zone] на странице [Adjust clock] экрана управления по WEB и настройку меню [УСТАНОВКИ ПРОЕКТОРА] → [ДАТА И ВРЕМЯ] → [ЧАСОВОЙ ПОЯС] к заводским настройкам по умолчанию, инициализируйте их одним из следующих способов.
  - Инициализация путем выбора меню [УСТАНОВКИ ПРОЕКТОРА] → [ИНИЦИАЛИЗ] → [СБРОС ДО ЗАВОДСКИХ НАСТРОЕК]
  - Инициализация путем установки в меню [УСТАНОВКИ ПРОЕКТОРА] → [ИНИЦИАЛИЗ] → [НАСТРОЙКИ ПОЛЬЗОВАТЕЛЯ] → [ДР. НАСТРОЙКИ ПОЛЬЗОВАТЕЛЯ] значения [ИНИЦИАЛИЗ]

### **[ОБНОВИТЬ ОБОРУДОВАНИЕ]**

---

Перезапись микропрограммного обеспечения возможна с помощью носителя USB.  
Информацию о процедуре см. в разделе «Обновление микропрограммного обеспечения с помощью носителя USB» (➔ стр. 305).

### **[СЕРВИСНЫЙ ПАРОЛЬ]**

---

Эта функция используется специалистом по обслуживанию.



## Меню [ТЕСТОВОЕ ИЗОБРАЖЕНИЕ]

На экране меню выберите элемент [ТЕСТОВОЕ ИЗОБРАЖЕНИЕ] в главном меню.

Для получения информации об использовании экрана меню см. раздел «Навигация по меню» (→ стр. 110).

### [ТЕСТОВОЕ ИЗОБРАЖЕНИЕ]

Отображение тестового шаблона, встроенного в проектор.

Настройки положения, размера и других факторов не будут отражены в тестовых шаблонах. Перед выполнением различных настроек обязательно спроецируйте входной сигнал.

1) Нажмите ◀▶ для переключения элемента [ТЕСТОВОЕ ИЗОБРАЖЕНИЕ].

- При каждом нажатии этой кнопки элементы будут сменяться.

Экран меню + Все белое	Отображение экрана меню с тестовым шаблоном. Выберите нужный тестовый шаблон.
Экран меню + все черное	
Экран меню + окно	
Экран меню + окно (инверсия)	
Экран меню + цветовая полоса (по вертикали)	
Экран меню + цветовая полоса (по горизонтали)	
Экран меню + форматное соотношение 16:9/4:3	
Экран меню + круг	
Экран меню + клетчатая штриховка	
Экран меню + фокус	
Экран меню + экран входа	Отображение экрана меню и входного сигнала. Встроенные тестовые шаблоны не отображаются.

#### Примечание

- Нажмите кнопку <ON SCREEN> на пульте дистанционного управления во время показа тестового изображения, чтобы скрыть экран меню.
- Рекомендуется выполнять настройку фокуса через 30 минут после отображения тестового шаблона фокусировки. Чтобы использовать функцию оптимизатора активного фокуса, установите в меню [УСТАНОВКИ ПРОЕКТОРА] → [ОБЪЕКТИВ] → [ОПТИМИЗАТОР АКТИВНОГО ФОКУСА] → [АКТИВНЫЙ ФОКУС] значение [ВКЛ], а затем отрегулируйте фокус. (→ стр. 187)

#### Изменение цвета тестового шаблона клетчатой штриховки

Цвет можно изменить, когда отображается тестовый шаблон «Экран меню + клетчатая штриховка».

1) С помощью кнопок ◀▶ выберите тестовый шаблон «Экран меню + клетчатая штриховка».

2) Нажмите кнопку <ENTER>.

- Отобразится экран [ЦВЕТ ТЕСТОВОГО ИЗОБРАЖЕНИЯ].

3) Нажмите ▲▼, чтобы выбрать цвет, а затем нажмите кнопку <ENTER>.

- Цвет тестового шаблона клетчатой штриховки будет изменен на выбранный цвет.

#### Примечание

- Настройки цвета тестового изображения возвращаются к [БЕЛЫЙ] при выключении проектора.
- Цвета тестовых шаблонов (кроме тестовых шаблонов клетчатой штриховки) невозможно изменить.

# Меню [СПИСОК ЗАРЕГИСТРИРОВАННЫХ СИГНАЛОВ]

На экране меню выберите элемент [СПИСОК ЗАРЕГИСТРИРОВАННЫХ СИГНАЛОВ] в главном меню. Для получения информации об использовании экрана меню см. раздел «Навигация по меню» (→ стр. 110).

## ■ Дополнительные сведения о зарегистрированных сигналах

Номер ячейки памяти: A1 (1-2)



Номер элемента вспомогательной памяти

При регистрации сигнала номера адреса (A1, A2, ... L7, L8)

- Для каждого элемента вспомогательной памяти можно задать имя (→ стр. 228).

## Регистрация новых сигналов

После ввода нового сигнала и нажатия кнопки <MENU> на пульте дистанционного управления или панели управления регистрация заканчивается и открывается экран [ГЛАВНОЕ МЕНЮ].

### Примечание

- В проекторе можно зарегистрировать до 96 сигналов, включая элементы вспомогательной памяти.
- Имеется 12 страниц (восемь элементов памяти от A до L, по восемь элементов памяти на каждой странице) для номеров элементов памяти. Сигнал регистрируется под номером с наименьшим имеющимся значением. При отсутствии свободного номера элемента памяти, он будет переписан с самого старого сигнала.
- Название для регистрации автоматически определяется входным сигналом.
- Если отображается меню, регистрация новых сигналов выполняется в момент их поступления.

## Переименование зарегистрированного сигнала

Зарегистрированные сигналы могут быть переименованы.

- 1) Нажмите ▲▼◀▶, чтобы выбрать сигнал, название которого необходимо изменить.
- 2) Нажмите кнопку <ENTER>.
  - Отобразится экран [СОСТОЯНИЕ ЗАРЕГИСТРИРОВАННЫХ СИГНАЛОВ].
  - Будут отображены номер элемента памяти, входной разъем, имя входного сигнала, частота, полярность синхронизации и т. д.
  - Нажмите кнопку <MENU> для возврата к экрану [СПИСОК ЗАРЕГИСТРИРОВАННЫХ СИГНАЛОВ].
- 3) Нажмите кнопку <ENTER>.
  - Отобразится экран [НАСТРОЙКА ЗАРЕГИСТРИРОВ. СИГНАЛОВ].
- 4) Нажмите ▲▼ для выбора [СМЕНА НАЗВАНИЯ СИГНАЛА].
- 5) Нажмите кнопку <ENTER>.
  - Отобразится экран [СМЕНА НАЗВАНИЯ СИГНАЛА].
- 6) Нажимайте ▲▼◀▶, чтобы выбрать текст, а затем нажмите кнопку <ENTER> для его ввода.
- 7) После изменения названия нажимайте ▲▼◀▶ для выбора [ОК] и нажмите кнопку <ENTER>.
  - После завершения регистрации снова отобразится экран [НАСТРОЙКА ЗАРЕГИСТРИРОВ. СИГНАЛОВ].
  - Если нажать ▲▼◀▶ для выбора [CANCEL] и нажать кнопку <ENTER>, измененное название сигнала не будет сохранено, и будет использовано автоматически сохраненное название сигнала.

## Удаление зарегистрированного сигнала

Зарегистрированные сигналы могут быть удалены.

- 1) Нажмите ▲▼◀▶ для выбора сигнала, который требуется удалить.
- 2) Нажмите кнопку <DEFAULT> на пульте дистанционного управления.

- Отобразится экран [СБРОС ЗАРЕГИСТРИРОВ. СИГНАЛОВ].
- Чтобы отменить удаление, нажмите кнопку <MENU> для возврата к экрану [СПИСОК ЗАРЕГИСТРИРОВАННЫХ СИГНАЛОВ].

3) Нажмите кнопку <ENTER>.

- Выбранный сигнал будет удален.

**Примечание**

- Зарегистрированный сигнал также можно удалить из окна [СБРОС ЗАРЕГИСТРИРОВ. СИГНАЛОВ] на экране [НАСТРОЙКА ЗАРЕГИСТРИРОВ. СИГНАЛОВ].

**Расширение диапазона синхронизации сигнала**

1) Нажимайте ▲▼◀▶, чтобы выбрать сигнал, который нужно установить.

2) Нажмите кнопку <ENTER>.

- Отобразится экран [СОСТОЯНИЕ ЗАРЕГИСТРИРОВАННЫХ СИГНАЛОВ].

3) Нажмите кнопку <ENTER>.

- Отобразится экран [НАСТРОЙКА ЗАРЕГИСТРИРОВ. СИГНАЛОВ].

4) Нажмите ▲▼ для выбора [ДИАПАЗОН БЛОКИРОВКИ].

5) Нажимайте ◀▶ для переключения элементов.

- При каждом нажатии этой кнопки элементы будут сменяться.

[УЗКИЙ]	Выбирайте в большинстве случаев.
[ШИРОКИЙ]	Расширение диапазона синхронизации сигнала.

- Пиктограмма расширения отображается в правой части экрана [СПИСОК ЗАРЕГИСТРИРОВАННЫХ СИГНАЛОВ], когда для параметра [ДИАПАЗОН БЛОКИРОВКИ] установлено значение [ШИРОКИЙ].



**Примечание**

- Переключите диапазон, если подаваемый сигнал определяется как такой же сигнал, что и зарегистрированный сигнал.
- Для придания приоритета определению, что это тот же самый, уже зарегистрированный сигнал, установите для этой функции значение [ШИРОКИЙ].  
Используйте в случаях, если синхронизация частоты сигнала для входа слегка изменилась или были зарегистрированы несколько списков сигналов.
- Эту функцию невозможно установить для сигнала SDI.
- Если выбрана установка [ШИРОКИЙ], изображение может быть искажено, так как сигнал считается таким же, даже если его частота синхронизации немного изменилась.
- Если входной сигнал соответствует нескольким сигналам с параметром [ШИРОКИЙ], то зарегистрированный сигнал с большим номером ячейки памяти получает приоритет. Пример. Входной сигнал, соответствующий номерам ячеек памяти A2, A4 и B1, будет определен как B1.
- При удалении зарегистрированного сигнала установки также удаляются.
- В условиях, когда несколько типов сигналов подаются на один и тот же разъем, иногда сигналы не определяются правильно, если для настройки установлено значение [ШИРОКИЙ].

**Защита зарегистрированного сигнала**

1) Нажимайте ▲▼◀▶, чтобы выбрать сигнал, который необходимо защитить.

2) Нажмите кнопку <ENTER>.

- Отобразится экран [СОСТОЯНИЕ ЗАРЕГИСТРИРОВАННЫХ СИГНАЛОВ].

3) Нажмите кнопку <ENTER>.

- Отобразится экран [НАСТРОЙКА ЗАРЕГИСТРИРОВ. СИГНАЛОВ].

4) Нажмите ▲▼ для выбора [БЛОКИРОВКА].

5) Нажимайте ◀▶ для переключения элементов.

- При каждом нажатии этой кнопки элементы будут сменяться.

[ВЫКЛ]	Сигнал не защищен.
--------	--------------------

[ВКЛ]

Сигнал защищен.

- Пиктограмма блокировки отображается в правой части экрана [СПИСОК ЗАРЕГИСТРИРОВАННЫХ СИГНАЛОВ], когда для параметра [БЛОКИРОВКА] установлено значение [ВКЛ].



### Примечание

- Когда для параметра [БЛОКИРОВКА] установлено значение [ВКЛ], функции удаления сигнала, регулировки изображения и автонастройки недоступны. Для выполнения данных операций установите [БЛОКИРОВКА] на [ВЫКЛ].
- Сигнал можно сохранить во вспомогательной памяти, даже если он защищен.
- При выполнении [ИНИЦИАЛИЗ] будет удален даже защищенный сигнал.

### Вспомогательная память

Проектор имеет функцию вспомогательной памяти, в которой можно регистрировать данные настройки изображений с нескольких источников, даже если они распознаются как один и тот же сигнал по частоте или формату источника сигнала синхронизации.

Используйте эту функцию, когда необходимо переключить соотношение или отрегулировать качество изображения, например баланс белого, при использовании одного и того же источника сигнала. Вспомогательная память включает все данные, которые можно настраивать для каждого сигнала, например аспектное отношение экрана и данные, настроенные в меню [ИЗОБРАЖЕНИЕ] ([КОНТРАСТНОСТЬ], [ЯРКОСТЬ]).

### Регистрация во вспомогательной памяти

- 1) На стандартном экране (когда не отображается меню) нажмите кнопки ◀▶.
  - Если элемент вспомогательной памяти не зарегистрирован, отобразится экран регистрации элементов вспомогательной памяти. Перейдите к Шагу 3).
  - Отобразится список элементов вспомогательной памяти, зарегистрированных для входящего на данный момент сигнала.
  - Кнопку <FUNCTION> на пульте дистанционного управления можно использовать вместо кнопок ◀▶, когда выбран параметр [ЯЧ. ВСП.ПАМЯТИ] в меню [УСТАНОВКИ ПРОЕКТОРА] → [ФУНКЦИОНАЛЬНАЯ КНОПКА].
- 2) С помощью ▲▼◀▶ выберите номер элемента вспомогательной памяти, который нужно зарегистрировать в [СПИСОК ЯЧЕЕК ВСП. ПАМЯТИ].
- 3) Нажмите кнопку <ENTER>.
  - Отобразится экран [СМЕНА НАЗВАНИЯ СИГНАЛА].
- 4) Нажмите ▲▼◀▶, чтобы выбрать [OK], а затем нажмите кнопку <ENTER>.
  - Чтобы переименовать зарегистрированный сигнал, выполните действия, описанные в шагах 6) и 7) в разделе «Переименование зарегистрированного сигнала» (➔ стр. 226).

### Переключение вспомогательной памяти

- 1) На стандартном экране (когда не отображается меню) нажмите кнопки ◀▶.
  - Отобразится список элементов вспомогательной памяти, зарегистрированных для входящего на данный момент сигнала.
- 2) Нажмите ▲▼◀▶, чтобы выбрать сигнал для переключения в [СПИСОК ЯЧЕЕК ВСП. ПАМЯТИ].
- 3) Нажмите кнопку <ENTER>.
  - Переключает на сигнал, выбранный в Шаге 2).

### Удаление вспомогательной памяти

- 1) На стандартном экране (когда не отображается меню) нажмите кнопки ◀▶.
  - Отобразится экран [СПИСОК ЯЧЕЕК ВСП. ПАМЯТИ].
- 2) С помощью кнопок ▲▼◀▶ выберите вспомогательную память, которую необходимо удалить, и нажмите кнопку <DEFAULT> на пульте дистанционного управления.

- Отобразится экран [СБРОС ЗАРЕГИСТРИРОВ. СИГНАЛОВ].
- Чтобы отменить удаление, нажмите кнопку <MENU> для возврата к экрану [СПИСОК ЯЧЕЕК ВСП. ПАМЯТИ].

3) Нажмите кнопку <ENTER>.

- Выбранная вспомогательная память будет удалена.

## Меню [ЗАЩИТА]

На экране меню выберите [ЗАЩИТА] в главном меню, а затем выберите элемент в подменю. Для получения информации об использовании экрана меню см. раздел «Навигация по меню» (→ стр. 110).

- Когда проектор используется в первый раз  
Исходный пароль: нажимайте по порядку ▲▶▼◀▲▶▼◀, а затем нажмите кнопку <ENTER>.

### Внимание

- Если выбрать меню [ЗАЩИТА] и нажать кнопку <ENTER>, предлагается ввести пароль. Введите предварительно установленный пароль и продолжите операции меню [ЗАЩИТА].
- Если пароль был предварительно изменен, введите измененный пароль и нажмите кнопку <ENTER>.

### Примечание

- Вводимый пароль отображается на экране звездочками (\*).
- Когда вводится неправильный пароль, на экране появляется сообщение об ошибке. Повторно введите правильный пароль.

## [ПАРОЛЬ БЛОКИРОВКИ]

Отображение экрана [ПАРОЛЬ БЛОКИРОВКИ], когда питание включено, и переключатель <MAIN POWER> установлен в положение <OFF>. Если введен неправильный пароль, возможно управление лишь кнопкой питания в режиме ожидания <⏻>, кнопкой <SHUTTER>, а также кнопками <LENS> (<FOCUS>, <ZOOM>, <SHIFT>).

1) Нажмите ▲▼ для выбора параметра [ПАРОЛЬ БЛОКИРОВКИ].

2) Нажимайте ◀▶ для переключения элементов.

- При каждом нажатии этой кнопки элементы будут сменяться.

[ВЫКЛ]	Отключение ввода пароля доступа.
[ВКЛ]	Включение ввода пароля доступа.

### Примечание

- Для параметра [ПАРОЛЬ БЛОКИРОВКИ] установлено значение [ВЫКЛ] в качестве заводской настройке по умолчанию или после инициализации одним из следующих способов.
  - При инициализации путем выбора меню [УСТАНОВКИ ПРОЕКТОРА] → [ИНИЦИАЛИЗ] → [СБРОС ДО ЗАВОДСКИХ НАСТРОЕК]
  - При инициализации путем установки в меню [УСТАНОВКИ ПРОЕКТОРА] → [ИНИЦИАЛИЗ] → [НАСТРОЙКИ ПОЛЬЗОВАТЕЛЯ] → [ДР. НАСТРОЙКИ ПОЛЬЗОВАТЕЛЯ] значения [ИНИЦИАЛИЗ]
- Периодически меняйте пароль, чтобы его трудно было угадать.
- Пароль доступа будет активирован после установки для параметра [ПАРОЛЬ БЛОКИРОВКИ] значения [ВКЛ] и установки переключателя <MAIN POWER> в положение <OFF>.

## [СМЕНА ПАРОЛЯ БЛОКИРОВКИ]

Измените пароль доступа.

1) Нажмите ▲▼ для выбора параметра [СМЕНА ПАРОЛЯ БЛОКИРОВКИ].

2) Нажмите кнопку <ENTER>.

- Отобразится экран [СМЕНА ПАРОЛЯ БЛОКИРОВКИ].

3) Чтобы установить пароль, нажимайте ▲▼◀▶, а затем - кнопки с цифрами (<0> - <9>).

- Пароль можно установить, нажимая кнопки до восьми раз.

4) Нажмите кнопку <ENTER>.

5) Повторно введите пароль для его подтверждения.

6) Нажмите кнопку <ENTER>.

### Примечание

- Вводимый пароль отображается на экране звездочками (\*).
- Если задан пароль доступа в виде числа, в случае утраты пульта дистанционного управления потребуется инициализация пароля доступа. Консультацию о методике инициализации вы можете получить у дилера.

**[ВЫБОР УСТРОЙСТВА УПРАВЛЕНИЯ]**

Включите/выключите работу кнопок на панели управления и пульте дистанционного управления.

- 1) Нажмите ▲▼ для выбора параметра [ВЫБОР УСТРОЙСТВА УПРАВЛЕНИЯ].
- 2) Нажмите кнопку <ENTER>.
  - Отобразится экран [ВЫБОР УСТРОЙСТВА УПРАВЛЕНИЯ].
- 3) Нажмите ▲▼ для выбора параметра [ПАНЕЛЬ УПРАВЛЕНИЯ] или [ПУЛЬТ ДИСТ. УПРАВЛЕНИЯ].

[ПАНЕЛЬ УПРАВЛЕНИЯ]	Вы можете установить ограничение управления с панели управления.
[ПУЛЬТ ДИСТ. УПРАВЛЕНИЯ]	Вы можете установить ограничение управления с пульта дистанционного управления.

- 4) Нажмите кнопку <ENTER>.
  - Отобразится экран [ПАНЕЛЬ УПРАВЛЕНИЯ] или экран [ПУЛЬТ ДИСТ. УПРАВЛЕНИЯ].
- 5) С помощью ▲▼ выберите [ПАНЕЛЬ УПРАВЛЕНИЯ] или [ПУЛЬТ ДИСТ. УПРАВЛЕНИЯ].
- 6) Нажимайте ◀▶ для переключения элементов.
  - Можно установить ограничение управления с панели управления или пульта дистанционного управления.

[ВКЛЮЧЕНО]	Включение всех действий кнопок.
[ВЫКЛЮЧЕНО]	Отключение всех действий кнопок.
[ПОЛЬЗОВАТЕЛЬ]	Действие всех кнопок можно включить или отключить по отдельности. Для получения подробной информации см. «Включение/отключение кнопок» (► стр. 231).

- 7) Нажмите ▲▼, чтобы выбрать [ПРИМЕНИТЬ], а затем нажмите кнопку <ENTER>.
  - Отобразится экран подтверждения.
- 8) Нажмите ◀▶, чтобы выбрать [ДА], а затем нажмите кнопку <ENTER>.

**Включение/отключение кнопок**

- 1) Нажмите ▲▼ для выбора [ВЫБОР УСТРОЙСТВА УПРАВЛЕНИЯ].
- 2) Нажмите кнопку <ENTER>.
  - Отобразится экран [ВЫБОР УСТРОЙСТВА УПРАВЛЕНИЯ].
- 3) С помощью ▲▼ выберите [ПАНЕЛЬ УПРАВЛЕНИЯ] или [ПУЛЬТ ДИСТ. УПРАВЛЕНИЯ].
- 4) Нажмите кнопку <ENTER>.
  - Отобразится экран [ПАНЕЛЬ УПРАВЛЕНИЯ] или экран [ПУЛЬТ ДИСТ. УПРАВЛЕНИЯ].
- 5) С помощью ▲▼ выберите [ПАНЕЛЬ УПРАВЛЕНИЯ] или [ПУЛЬТ ДИСТ. УПРАВЛЕНИЯ].
- 6) Нажимайте ◀▶, чтобы переключить параметр [ПОЛЬЗОВАТЕЛЬ].
- 7) Нажмите ▲▼, чтобы выбрать кнопку, которую нужно настроить.
  - Когда выбран элемент [КНОПКА ВЫБОРА ВХОДА], нажмите кнопку <ENTER>, а затем нажмите ▲▼ для выбора кнопки, которую нужно настроить.

	Кнопки, которые можно настроить	
	[ПАНЕЛЬ УПРАВЛЕНИЯ]	[ПУЛЬТ ДИСТ. УПРАВЛЕНИЯ]
[КНОПКА ВКЛЮЧЕНИЯ ПИТАНИЯ]	Кнопка режима ожидания <φ> и кнопка включения питания < >	
[КНОПКА ВЫБОРА ВХОДА]	Кнопка <HDMI>, кнопка <DIGITAL LINK>, кнопка <SLOT 1>, кнопка <SLOT 2>, кнопка <INPUT MENU>	Кнопка <HDMI>, кнопка <DISPLAYPORT>, кнопка <DVI-D>, кнопка <SDI>, кнопка <DIGITAL LINK>, кнопка <SLOT 1>, кнопка <SLOT 2>, кнопка <INPUT MENU>
[КНОПКА МЕНЮ]	Кнопка <MENU>	
[КНОПКА "ОБЪЕКТИВ"]	Кнопка <LENS>	Кнопки объектива (<FOCUS>, <ZOOM>, <SHIFT>)

[КНОПКА АВТОНАСТРОЙКИ]	—	Кнопка <AUTO SETUP>
[КНОПКА ЗАТВОРА]	Кнопка <SHUTTER>	
[КНОПКА СООТНОШЕНИЯ СТОРОН]	—	Кнопка <ASPECT>
[КНОПКА ВЫВОДА ИНФОРМАЦИИ НА ЭКР]	Кнопка <ON SCREEN>	
[ДРУГАЯ КНОПКА]	▲▼◀▶, кнопка <ENTER>	Кнопки, не перечисленные выше

8) Нажимайте ◀▶ для переключения элементов.

[ВКЛЮЧЕНО]	Включение работы кнопок.
[ВЫКЛЮЧЕНО]	Выключение работы кнопок.

- Если на шаге 7) выбрана [КНОПКА ВЫБОРА ВХОДА], элемент, который можно установить, зависит от выбранной кнопки.

Для получения подробной информации см. раздел «Элемент, который можно настроить с помощью кнопки [КНОПКА ВЫБОРА ВХОДА]» (➔ стр. 232).

После завершения переключения элемента нажмите кнопку <MENU>, чтобы вернуться на экран [ПАНЕЛЬ УПРАВЛЕНИЯ] или [ПУЛЬТ ДИСТ. УПРАВЛЕНИЯ].

9) Нажмите ▲▼, чтобы выбрать [ПРИМЕНИТЬ], а затем нажмите кнопку <ENTER>.

- Отобразится экран подтверждения.

10) Нажмите ◀▶, чтобы выбрать [ДА], а затем нажмите кнопку <ENTER>.

**Примечание**

- При нажатии кнопки, когда на устройстве установлен режим [ВЫКЛЮЧЕНО], отображается экран [ПАРОЛЬ ВЫБОРА УСТР-ВА УПРАВЛЕНИЯ]. Введите пароль устройства управления.
- Экран [ПАРОЛЬ ВЫБОРА УСТР-ВА УПРАВЛЕНИЯ] исчезнет, если в течение прибл. 10 секунд не будут выполнены никакие действия.
- Если операции [ПАНЕЛЬ УПРАВЛЕНИЯ] и [ПУЛЬТ ДИСТ. УПРАВЛЕНИЯ] установлены на [ВЫКЛЮЧЕНО], то проектор нельзя будет выключить (не сможет войти в режим ожидания).
- После завершения установки экран меню исчезнет. Для непрерывной работы нажмите кнопку <MENU>, чтобы отобразить главное меню.
- Даже если запретить управление кнопками на пульте дистанционного управления, операции кнопок <ID SET> и <ID ALL> пульта дистанционного управления будут доступны.

**Элемент, который можно настроить с помощью кнопки [КНОПКА ВЫБОРА ВХОДА]**

Если на шаге 7) раздела «Включение/отключение кнопок» (➔ стр. 231) выбрана [КНОПКА ВЫБОРА ВХОДА], элемент, который можно выбрать, зависит от кнопки для настройки.

Элемент, который можно выбрать при настройке каждой кнопки, приведен далее.

■ [КНОПКА HDMI]

[HDMI1 [SLOT1]] и [HDMI2 [SLOT1]] можно выбрать, когда дополнительная Интерфейсная плата для входа HDMI 2 (модель: ET-MDNHM10) установлена в <SLOT 1>.

[HDMI3 [SLOT2]] и [HDMI4 [SLOT2]] можно выбрать, когда дополнительная Интерфейсная плата для входа HDMI 2 (модель: ET-MDNHM10) установлена в <SLOT 2>.

[ПЕРЕКЛЮЧЕНИЕ]	Поочередное переключение всех входов HDMI, включая вход HDMI на проекторе, установленный в качестве стандартного, и вход HDMI на Интерфейсной плате, нажатием кнопки.
[HDMI]	Фиксация действия выбора для входного сигнала HDMI.
[HDMI1 [SLOT1]]	Фиксация действия выбора для входного сигнала HDMI1 Интерфейсной платы.
[HDMI2 [SLOT1]]	Фиксация действия выбора для входного сигнала HDMI2 Интерфейсной платы.
[HDMI3 [SLOT2]]	Фиксация действия выбора для входного сигнала HDMI3 Интерфейсной платы.
[HDMI4 [SLOT2]]	Фиксация действия выбора для входного сигнала HDMI4 Интерфейсной платы.
[ВЫКЛЮЧЕНО]	Выключение работы кнопок.



### ■ [КНОПКА DISPLAYPORT]

[DisplayPort1 [SLOT1]] и [DisplayPort2 [SLOT1]] можно выбрать, когда дополнительная Интерфейсная плата для входа DisplayPort 2 (модель: ET-MDNDP10) установлена в <SLOT 1>.

[DisplayPort3 [SLOT2]] и [DisplayPort4 [SLOT2]] можно выбрать, когда дополнительная Интерфейсная плата для входа DisplayPort 2 (модель: ET-MDNDP10) установлена в <SLOT 2>.

<b>[ПЕРЕКЛЮЧЕНИЕ]</b>	Переключение элементов в следующем порядке при использовании кнопки. [DisplayPort1 [SLOT1]] → [DisplayPort2 [SLOT1]] → [DisplayPort3 [SLOT2]] → [DisplayPort4 [SLOT2]]
<b>[DisplayPort1 [SLOT1]]</b>	Фиксация действия выбора для входного сигнала DisplayPort1 Интерфейсной платы.
<b>[DisplayPort2 [SLOT1]]</b>	Фиксация действия выбора для входного сигнала DisplayPort2 Интерфейсной платы.
<b>[DisplayPort3 [SLOT2]]</b>	Фиксация действия выбора для входного сигнала DisplayPort3 Интерфейсной платы.
<b>[DisplayPort4 [SLOT2]]</b>	Фиксация действия выбора для входного сигнала DisplayPort4 Интерфейсной платы.
<b>[ВЫКЛЮЧЕНО]</b>	Выключение работы кнопок.

### ■ [КНОПКА DVI-D]

[DVI-D1 [SLOT1]] и [DVI-D2 [SLOT1]] можно выбрать, когда дополнительная Интерфейсная плата для входа DVI-D 2 (модель: ET-MDNDV10) установлена в <SLOT 1>.

[DVI-D3 [SLOT2]] и [DVI-D4 [SLOT2]] можно выбрать, когда дополнительная Интерфейсная плата для входа DVI-D 2 (модель: ET-MDNDV10) установлена в <SLOT 2>.

<b>[ПЕРЕКЛЮЧЕНИЕ]</b>	Переключение элементов в следующем порядке при использовании кнопки. [DVI-D1 [SLOT1]] → [DVI-D2 [SLOT1]] → [DVI-D3 [SLOT2]] → [DVI-D4 [SLOT2]]
<b>[DVI-D1 [SLOT1]]</b>	Фиксация действия выбора для входного сигнала DVI-D1 Интерфейсной платы.
<b>[DVI-D2 [SLOT1]]</b>	Фиксация действия выбора для входного сигнала DVI-D2 Интерфейсной платы.
<b>[DVI-D3 [SLOT2]]</b>	Фиксация действия выбора для входного сигнала DVI-D3 Интерфейсной платы.
<b>[DVI-D4 [SLOT2]]</b>	Фиксация действия выбора для входного сигнала DVI-D4 Интерфейсной платы.
<b>[ВЫКЛЮЧЕНО]</b>	Выключение работы кнопок.

### ■ [КНОПКА SDI]

Элементы от [SDI1 [SLOT1]] до [SDI4 [SLOT1]] можно выбрать, если дополнительная Интерфейсная плата для 12G-SDI (модель: ET-MDN12G10) установлена в <SLOT 1>.

Элементы от [SDI1 [SLOT2]] до [SDI4 [SLOT2]] можно выбрать, если дополнительная Интерфейсная плата для 12G-SDI (модель: ET-MDN12G10) установлена в <SLOT 2>.

<b>[ПЕРЕКЛЮЧЕНИЕ]</b>	Переключает входной сигнал SDI дополнительных Интерфейсных плат, установленных в <SLOT 1> и <SLOT 2>, по очереди при нажатии кнопки.
<b>[SDI1 [SLOT1]]</b>	Фиксация действия выбора для входного сигнала SDI1 Интерфейсной платы.
<b>[SDI2 [SLOT1]]</b>	Фиксация действия выбора для входного сигнала SDI2 Интерфейсной платы.
<b>[SDI3 [SLOT1]]</b>	Фиксация действия выбора для входного сигнала SDI3 Интерфейсной платы.
<b>[SDI4 [SLOT1]]</b>	Фиксация действия выбора для входного сигнала SDI4 Интерфейсной платы.
<b>[SDI1 [SLOT2]]</b>	Фиксация действия выбора для входного сигнала SDI1 Интерфейсной платы.
<b>[SDI2 [SLOT2]]</b>	Фиксация действия выбора для входного сигнала SDI2 Интерфейсной платы.
<b>[SDI3 [SLOT2]]</b>	Фиксация действия выбора для входного сигнала SDI3 Интерфейсной платы.
<b>[SDI4 [SLOT2]]</b>	Фиксация действия выбора для входного сигнала SDI4 Интерфейсной платы.
<b>[ВЫКЛЮЧЕНО]</b>	Выключение работы кнопок.

### ■ [КНОПКА SLOT1]

[HDMI1 [SLOT1]] и [HDMI2 [SLOT1]] можно выбрать, когда дополнительная Интерфейсная плата для входа HDMI 2 (модель: ET-MDNHM10) установлена в <SLOT 1>.

[DisplayPort1 [SLOT1]] и [DisplayPort2 [SLOT1]] можно выбрать, когда дополнительная Интерфейсная плата для входа DisplayPort 2 (модель: ET-MDNDP10) установлена в <SLOT 1>.

[DVI-D1 [SLOT1]] и [DVI-D2 [SLOT1]] можно выбрать, когда дополнительная Интерфейсная плата для входа DVI-D 2 (модель: ET-MDNDV10) установлена в <SLOT 1>.

Элементы от [SDI1 [SLOT1]] до [SDI4 [SLOT1]] можно выбрать, если дополнительная Интерфейсная плата для 12G-SDI (модель: ET-MDN12G10) установлена в <SLOT 1>.

[SDI OPT1 [SLOT1]] и [SDI OPT2 [SLOT1]] можно выбрать, когда дополнительная Интерфейсная плата для 12G-SDI Optical (модель: ET-MDNFB10) установлена в <SLOT 1>.

<b>[ПЕРЕКЛЮЧЕНИЕ]</b>	Переключение входного сигнала дополнительной Интерфейсной платы, установленной в <SLOT 1>, по очереди при нажатии кнопки.
<b>[HDMI1 [SLOT1]]</b>	Фиксация действия выбора для входного сигнала HDMI1 Интерфейсной платы.
<b>[HDMI2 [SLOT1]]</b>	Фиксация действия выбора для входного сигнала HDMI2 Интерфейсной платы.
<b>[DisplayPort1 [SLOT1]]</b>	Фиксация действия выбора для входного сигнала DisplayPort1 Интерфейсной платы.
<b>[DisplayPort2 [SLOT1]]</b>	Фиксация действия выбора для входного сигнала DisplayPort2 Интерфейсной платы.
<b>[DVI-D1 [SLOT1]]</b>	Фиксация действия выбора для входного сигнала DVI-D1 Интерфейсной платы.
<b>[DVI-D2 [SLOT1]]</b>	Фиксация действия выбора для входного сигнала DVI-D2 Интерфейсной платы.
<b>[SDI1 [SLOT1]]</b>	Фиксация действия выбора для входного сигнала SDI1 Интерфейсной платы.
<b>[SDI2 [SLOT1]]</b>	Фиксация действия выбора для входного сигнала SDI2 Интерфейсной платы.
<b>[SDI3 [SLOT1]]</b>	Фиксация действия выбора для входного сигнала SDI3 Интерфейсной платы.
<b>[SDI4 [SLOT1]]</b>	Фиксация действия выбора для входного сигнала SDI4 Интерфейсной платы.
<b>[SDI OPT1 [SLOT1]]</b>	Фиксация действия выбора для входного сигнала SDI OPT1 Интерфейсной платы.
<b>[SDI OPT2 [SLOT1]]</b>	Фиксация действия выбора для входного сигнала SDI OPT2 Интерфейсной платы.
<b>[ВЫКЛЮЧЕНО]</b>	Выключение работы кнопок.

### ■ [КНОПКА SLOT2]

[HDMI3 [SLOT2]] и [HDMI4 [SLOT2]] можно выбрать, когда дополнительная Интерфейсная плата для входа HDMI 2 (модель: ET-MDNHM10) установлена в <SLOT 2>.

[DisplayPort3 [SLOT2]] и [DisplayPort4 [SLOT2]] можно выбрать, когда дополнительная Интерфейсная плата для входа DisplayPort 2 (модель: ET-MDNDP10) установлена в <SLOT 2>.

[DVI-D3 [SLOT2]] и [DVI-D4 [SLOT2]] можно выбрать, когда дополнительная Интерфейсная плата для входа DVI-D 2 (модель: ET-MDNDV10) установлена в <SLOT 2>.

Элементы от [SDI1 [SLOT2]] до [SDI4 [SLOT2]] можно выбрать, если дополнительная Интерфейсная плата для 12G-SDI (модель: ET-MDN12G10) установлена в <SLOT 2>.

[SDI OPT1 [SLOT2]] и [SDI OPT2 [SLOT2]] можно выбрать, когда дополнительная Интерфейсная плата для 12G-SDI Optical (модель: ET-MDNFB10) установлена в <SLOT 2>.

<b>[ПЕРЕКЛЮЧЕНИЕ]</b>	Переключение входного сигнала дополнительной Интерфейсной платы, установленной в <SLOT 2>, по очереди при нажатии кнопки.
<b>[HDMI3 [SLOT2]]</b>	Фиксация действия выбора для входного сигнала HDMI3 Интерфейсной платы.
<b>[HDMI4 [SLOT2]]</b>	Фиксация действия выбора для входного сигнала HDMI4 Интерфейсной платы.
<b>[DisplayPort3 [SLOT2]]</b>	Фиксация действия выбора для входного сигнала DisplayPort3 Интерфейсной платы.
<b>[DisplayPort4 [SLOT2]]</b>	Фиксация действия выбора для входного сигнала DisplayPort4 Интерфейсной платы.
<b>[DVI-D3 [SLOT2]]</b>	Фиксация действия выбора для входного сигнала DVI-D3 Интерфейсной платы.
<b>[DVI-D4 [SLOT2]]</b>	Фиксация действия выбора для входного сигнала DVI-D4 Интерфейсной платы.
<b>[SDI1 [SLOT2]]</b>	Фиксация действия выбора для входного сигнала SDI1 Интерфейсной платы.
<b>[SDI2 [SLOT2]]</b>	Фиксация действия выбора для входного сигнала SDI2 Интерфейсной платы.
<b>[SDI3 [SLOT2]]</b>	Фиксация действия выбора для входного сигнала SDI3 Интерфейсной платы.
<b>[SDI4 [SLOT2]]</b>	Фиксация действия выбора для входного сигнала SDI4 Интерфейсной платы.
<b>[SDI OPT1 [SLOT2]]</b>	Фиксация действия выбора для входного сигнала SDI OPT1 Интерфейсной платы.
<b>[SDI OPT2 [SLOT2]]</b>	Фиксация действия выбора для входного сигнала SDI OPT2 Интерфейсной платы.
<b>[ВЫКЛЮЧЕНО]</b>	Выключение работы кнопок.

## [СМЕНА ПАРОЛЯ ВЫБОРА УСТР-ВА УПРАВЛ.]

---

Пароль устройства управления можно изменить.

- 1) Нажмите ▲▼ для выбора [СМЕНА ПАРОЛЯ ВЫБОРА УСТР-ВА УПРАВЛ.].
- 2) Нажмите кнопку <ENTER>.
  - Отобразится экран [СМЕНА ПАРОЛЯ ВЫБОРА УСТР-ВА УПРАВЛ.].
- 3) Нажимайте ▲▼◀▶, чтобы выбрать текст, а затем нажмите кнопку <ENTER> для его ввода.
- 4) Нажмите ▲▼◀▶ для выбора параметра [ОК], а затем нажмите кнопку <ENTER>.
  - Для отмены выберите [CANCEL].

### **Внимание**

---

---

- Значение «AAAA» устанавливается для исходного пароля в качестве заводской настройки по умолчанию или после инициализации одним из следующих способов.
  - При инициализации путем выбора меню [УСТАНОВКИ ПРОЕКТОРА] → [ИНИЦИАЛИЗ] → [СБРОС ДО ЗАВОДСКИХ НАСТРОЕК]
  - При инициализации путем установки в меню [УСТАНОВКИ ПРОЕКТОРА] → [ИНИЦИАЛИЗ] → [НАСТРОЙКИ ПОЛЬЗОВАТЕЛЯ] → [ДР. НАСТРОЙКИ ПОЛЬЗОВАТЕЛЯ] значения [ИНИЦИАЛИЗ]
- Периодически меняйте пароль, чтобы его трудно было угадать.
- Чтобы инициализировать свой пароль, обратитесь к дистрибьютору.

## Меню [НАСТРОЙКА СЕТИ]

На экране меню выберите [НАСТРОЙКА СЕТИ] в главном меню, а затем выберите элемент в подменю.

Для получения информации об использовании экрана меню см. раздел «Навигация по меню» (→ стр. 110).

### [МОДЕЛЬ ETHERNET]

Настройка пути передачи сигнала Ethernet.

- 1) Нажмите ▲▼ для выбора параметра [МОДЕЛЬ ETHERNET].
- 2) Нажмите кнопку <ENTER>.
  - Отобразится экран [МОДЕЛЬ ETHERNET].
- 3) Нажмите ▲▼, чтобы выбрать элемент.

[LAN]	Выберите этот элемент при использовании только разъема <LAN> для передачи сигнала Ethernet.
[DIGITAL LINK]	Выберите этот элемент при использовании только разъема <DIGITAL LINK> для передачи сигнала Ethernet.
[LAN & DIGITAL LINK]	Выберите этот элемент при использовании разъема <DIGITAL LINK> и разъема <LAN> для передачи сигнала Ethernet.

- 4) Нажмите кнопку <ENTER>.

#### Примечание

- Если для параметра [МОДЕЛЬ ETHERNET] установлено значение [LAN], сигналы Ethernet и последовательные сигналы управления не могут быть переданы через дополнительное устройство с поддержкой выхода DIGITAL LINK (модель: ET-YFB100G, ET-YFB200G), подключенное к разъему <DIGITAL LINK>.
- Разъемы <DIGITAL LINK> и <LAN> подключены внутри проектора, если для [МОДЕЛЬ ETHERNET] установлено значение [LAN & DIGITAL LINK]. Не подключайте разъемы <DIGITAL LINK> и <LAN> напрямую с помощью кабеля LAN. Настройте систему таким образом, чтобы она не была подключена к той же сети через периферийные устройства, такие как концентратор или передатчик по витой паре.

### [DIGITAL LINK]

Выполните установку и действие для DIGITAL LINK.

#### [РЕЖИМ DIGITAL LINK]

Изменение метода связи разъема <DIGITAL LINK> проектора.

- 1) Нажмите ▲▼ для выбора параметра [DIGITAL LINK].
- 2) Нажмите кнопку <ENTER>.
  - Отобразится экран [DIGITAL LINK].
- 3) Нажмите ▲▼ для выбора параметра [РЕЖИМ DIGITAL LINK].
- 4) Нажмите ◀▶ для выбора значения элемента.
  - При каждом нажатии этой кнопки элементы будут сменяться.

[АВТО]	Автоматическое переключение метода связи на DIGITAL LINK, дальнюю досягаемость или Ethernet.
[DIGITAL LINK]	Выбор DIGITAL LINK в качестве метода связи.
[ДАЛЬНЯЯ ДОСЯГАЕМОСТЬ]	Фиксация дальней досягаемости в качестве метода связи.
[ETHERNET]	Выбор Ethernet в качестве метода связи.

■ Возможные режимы передачи данных

✓: возможные способы передачи данных

—: передача данных невозможна

Настройка		Возможные способы передачи данных			
		Передача видео (100 m (328'1"))	Передача видео (150 m (492'2"))	Ethernet	RS-232C
[АВТО]	Для DIGITAL LINK	✓	—	✓	✓
	Для дальней досягаемости	—	✓	✓	✓
	Для Ethernet	—	—	✓*1	—
[DIGITAL LINK]		✓	—	✓	✓
[ДАЛЬНЯЯ ДОСЯГАЕМОСТЬ]		—	✓	✓	✓
[ETHERNET]		—	—	✓*1	—

\*1 Связь через передатчик по витой паре недоступна. Подключите проектор непосредственно к сети.

**Примечание**

- Для сигнала с разрешением 1 920 x 1 200 точек или меньше максимальное расстояние передачи будет составлять 100 m (328'1") в случае подключения с помощью метода связи DIGITAL LINK. Для сигнала с разрешением больше 1 920 x 1 200 точек максимальное расстояние передачи будет составлять 50 m (164'1").
- Максимальное расстояние передачи при подключении с помощью метода связи дальней досягаемости составляет 150 m (492'2"). В этом случае сигнал, который может получить проектор, не может превышать 1080/60p (1 920 x 1 080 точек, ширина спектра 148,5 MHz).
- Когда для метода связи передатчика по витой паре установлена дальняя досягаемость, проектор будет подключаться с помощью метода связи дальней досягаемости, когда для параметра [РЕЖИМ DIGITAL LINK] установлено значение [АВТО]. Для подключения с помощью дополнительного устройства Цифровой коммутатор-свитчер DIGITAL LINK (модель: ET-YFB200G) через метод связи дальней досягаемости установите для параметра [РЕЖИМ DIGITAL LINK] значение [ДАЛЬНЯЯ ДОСЯГАЕМОСТЬ].
- Подключение не будет выполнено надлежащим образом, если передатчик по витой паре не поддерживает метод связи дальней досягаемости, даже если для параметра [РЕЖИМ DIGITAL LINK] установлено значение [ДАЛЬНЯЯ ДОСЯГАЕМОСТЬ].

**[СОСТ-НИЕ DIGITAL LINK]**

Отображение среды подключения DIGITAL LINK.

- 1) Нажмите ▲▼ для выбора параметра [DIGITAL LINK].
- 2) Нажмите кнопку <ENTER>.
  - Отобразится экран [DIGITAL LINK].
- 3) Нажмите ▲▼ для выбора параметра [СОСТ-НИЕ DIGITAL LINK].
- 4) Нажмите кнопку <ENTER>.
  - Отобразится экран [СОСТ-НИЕ DIGITAL LINK].

[СОСТОЯНИЕ СВЯЗИ]	Отображение содержимого приведено далее. [DIGITAL LINK]: связь методом DIGITAL LINK. [ДАЛЬНЯЯ ДОСЯГАЕМОСТЬ]: связь дальней досягаемости. [ETHERNET]: связь через Ethernet. [NO LINK]: связь не установлена.
[СОСТОЯНИЕ HDCP]	Отображение содержимого приведено далее. [HDCP2.2]: когда защищено с помощью HDCP 2.2 [HDCP1.X]: когда защищено с помощью HDCP 1.X [NET]: когда не защищено с помощью HDCP [---]: когда сигнал отсутствует
[КАЧЕСТВО СИГНАЛА]	[КАЧЕСТВО СИГНАЛА] - это числовое значение количества ошибок. Экран приобретает зеленый, желтый или красный цвет в зависимости от данного значения. Проверьте уровень качества сигнала при приеме сигнала от передатчика по витой паре. • [МАКС.]/[МИН.]: максимальное/минимальное значение количества ошибок. • Зеленый цвет (-12 dB или меньше) → нормальный уровень качества сигнала. • Желтый цвет (от -11 до -8 dB) → уровень предостережения о том, что на экране может появиться шум. • Красный цвет (-7 dB или выше) → уровень, отклоняющийся от нормы, при котором синхронизация прерывается, а сигнал не поступает.

**[МЕНЮ DIGITAL LINK]**

При подключении дополнительного устройства с поддержкой выхода DIGITAL LINK (модель: ET-YFB100G, ET-YFB200G) к разъему <DIGITAL LINK> отображается главное меню подключенного устройства с поддержкой выхода DIGITAL LINK. Для получения дополнительной информации см. Инструкции по эксплуатации устройства с поддержкой выхода DIGITAL LINK.

**Примечание**

- Если для параметра [EXTRON XTP] выбрано значение [ВКЛ], не удастся выбрать параметр [МЕНЮ DIGITAL LINK].
- Руководство по использованию кнопки «RETURN» отображается на экране меню устройств Цифровой Блок Сопряжения и Цифровой коммутатор-свитчер DIGITAL LINK. У проектора нет кнопки «RETURN», но такое же действие доступно с помощью кнопки <MENU>.

**[EXTRON XTP]**

Выполните установку соединения для «передатчик XTP» Extron Electronics.

- 1) Нажмите ▲▼ для выбора параметра [DIGITAL LINK].
- 2) Нажмите кнопку <ENTER>.
  - Отобразится экран [DIGITAL LINK].
- 3) Нажмите ▲▼ для выбора параметра [EXTRON XTP].
- 4) Нажмите ◀▶ для переключения элементов.
  - При каждом нажатии этой кнопки элементы будут сменяться.

[ВЫКЛ]	Выбирайте эту установку при подключении дополнительного устройства с поддержкой выхода DIGITAL LINK (модель: ET-YFB100G, ET-YFB200G) к разъему <DIGITAL LINK>.
[ВКЛ]	Выбирайте эту установку при подключении «передатчик XTP» Extron Electronics к разъему <DIGITAL LINK>.

**Примечание**

- Для получения дополнительной информации о «передатчик XTP» см. веб-сайт компании Extron Electronics.  
URL <http://www.extron.com/>

**[ПРОВОДНАЯ ЛВС]**

Выполните установку соединения для использования проводной локальной сети.

- 1) Нажмите ▲▼ для выбора параметра [ПРОВОДНАЯ ЛВС].
- 2) Нажмите кнопку <ENTER>.
  - Отобразится экран [ПРОВОДНАЯ ЛВС].
- 3) Нажмите ▲▼, чтобы выбрать элемент, и измените настройки в соответствии с инструкциями по эксплуатации меню.

[DHCP]	[ВКЛ]	Если к одной сети с проектором подключен сервер DHCP, его IP-адрес определяется автоматически.
	[ВЫКЛ]	Если в одной сети с проектором нет сервера DHCP, установите значения параметров [АДРЕС IP], [МАСКА ПОДСЕТИ] и [ОСНОВНОЙ ШЛЮЗ].
[АДРЕС IP]	Введите IP-адрес, когда сервер DHCP не используется.	
[МАСКА ПОДСЕТИ]	Введите маску подсети адрес, когда сервер DHCP не используется.	
[ОСНОВНОЙ ШЛЮЗ]	Введите адрес основного шлюза, когда сервер DHCP не используется.	

- 4) Нажмите ▲▼ для выбора параметра [СОХРАНИТЬ], а затем нажмите кнопку <ENTER>.
  - Отобразится экран подтверждения.
- 5) Нажмите ◀▶, чтобы выбрать [ДА], а затем нажмите кнопку <ENTER>.

**Примечание**

- Когда используется сервер DHCP, убедитесь, что сервер DHCP работает.
- Для получения дополнительной информации об IP-адресе, маске подсети и основном шлюзе обратитесь к сетевому администратору.

- Если для параметра [УСТАНОВКИ Art-Net] установлено значение [ВКЛ(2.X.X.X)] или [ВКЛ(10.X.X.X)], то [ПРОВОДНАЯ ЛВС] выбрать нельзя.
- Настройка сети является общей для разъема <LAN> и разъема <DIGITAL LINK>.
- Невозможно использовать проводную локальную сеть и беспроводную локальную сеть в одном и том же сегменте.

## [БЕСПРОВОДНАЯ ЛВС]

Настройка способа подключения беспроводной локальной сети и сведений об этом.

- Для использования функции беспроводной локальной сети на проекторе необходимо прикрепить дополнительное устройство Беспроводной модуль (модель: Серия AJ-WM50) к разъему <USB>.

1) Нажмите ▲▼ для выбора параметра [БЕСПРОВОДНАЯ ЛВС].

2) Нажмите ◀▶ для переключения элементов.

- При каждом нажатии этой кнопки элементы будут сменяться.

<b>[ВКЛЮЧЕНО]</b>	Выберите этот элемент, когда необходимо использовать беспроводную локальную сеть. Устройство (например, смартфон) можно напрямую подключить к проектору, даже если точка доступа к беспроводной локальной сети не настроена отдельно, поскольку проектор используется в качестве упрощенной точки доступа. Для получения информации о процедуре настройки ключа подключения см. раздел «Настройка ключа подключения» (➔ стр. 239).
<b>[ВЫКЛЮЧЕНО]</b>	Выберите этот элемент, когда беспроводную локальную сеть не требуется использовать.

### Примечание

- Параметр [БЕСПРОВОДНАЯ ЛВС] невозможно установить, если дополнительный Беспроводной модуль (модель: Серия AJ-WM50) не подключен к разъему <USB>.
- К проектору можно одновременно подключить не более 4 устройств через беспроводную локальную сеть.

## Настройка ключа подключения

1) Нажмите ▲▼ для выбора параметра [БЕСПРОВОДНАЯ ЛВС].

2) Нажмите ◀▶ для выбора параметра [ВКЛЮЧЕНО].

3) Нажмите кнопку <ENTER>.

- Отобразится экран [БЕСПРОВОДНАЯ ЛВС].

4) Нажмите ▲▼ для выбора параметра [КЛЮЧ].

5) Нажмите кнопку <ENTER>.

- Отобразится экран [КЛЮЧ].

6) Нажимайте ▲▼◀▶, чтобы выбрать текст, а затем нажмите кнопку <ENTER> для его ввода.

- Ниже указана строка символов, которую можно зарегистрировать в качестве ключа подключения.
  - Введите от 8 до 15 однобайтовых буквенно-цифровых символов

7) После ввода ключа подключения нажмите ▲▼◀▶, чтобы выбрать [ОК], а затем нажмите кнопку <ENTER>.

8) С помощью кнопок ▲▼ выберите [СОХРАНИТЬ] и нажмите кнопку <ENTER>.

- Отобразится экран подтверждения.

9) С помощью кнопок ◀▶ выберите [ДА] и нажмите кнопку <ENTER>.

### Примечание

- Ключ подключения по умолчанию – «srjсxxxx». xxxx – это четырехзначный номер, присваиваемый каждому продукту.

## [ИМЯ ПРОЕКТОРА]

Изменение имени проектора. Введите имя хоста, если это необходимо при использовании сервера DHCP.

1) Нажмите ▲▼ для выбора параметра [ИМЯ ПРОЕКТОРА].

2) Нажмите кнопку <ENTER>.

- Отобразится экран [СМЕНА НАЗВАНИЯ ПРОЕКТОРА].

- 3) Нажимайте ▲▼◀▶, чтобы выбрать текст, а затем нажмите кнопку <ENTER> для его ввода.
  - Можно ввести до 12 символов.
- 4) После ввода имени проектора нажмите ▲▼◀▶, чтобы выбрать [ОК], а затем нажмите кнопку <ENTER>.
  - Для отмены выберите [CANCEL].

**Примечание**

- Имя проектора по умолчанию – «NAMExxxx». xxxx – это четырехзначный номер, присваиваемый каждому продукту.

**[СОСТОЯНИЕ СЕТИ]**

Отображение сведений о сети проектора.

- 1) Нажмите ▲▼ для выбора параметра [СОСТОЯНИЕ СЕТИ].
- 2) Нажмите кнопку <ENTER>.
  - Отобразится экран [СОСТОЯНИЕ СЕТИ].
- 3) Нажмите ◀▶ для выбора экранного меню.
  - При каждом нажатии этой кнопки страница будет сменяться. [ПРОВОДНАЯ ЛВС] (страница 1/3), [БЕСПРОВОДНАЯ ЛВС] (страница 2/3), [БЕСПРОВОДНАЯ ЛВС] (страница 3/3)

[ПРОВОДНАЯ ЛВС]	[DHCP]	Отображение состояния использования сервера DHCP.
	[АДРЕС IP]	Отображение [АДРЕС IP].
	[МАСКА ПОДСЕТИ]	Отображение [МАСКА ПОДСЕТИ].
	[ОСНОВНОЙ ШЛЮЗ]	Отображение [ОСНОВНОЙ ШЛЮЗ].
	[DNS1]	Отображение адреса предпочитаемого DNS-сервера.
	[DNS2]	Отображение адреса альтернативного DNS-сервера.
[БЕСПРОВОДНАЯ ЛВС]	[MAC-АДРЕС]	Отображение [MAC-АДРЕС] проводной локальной сети.
	[SSID]	Отображение строки SSID.
	[КЛЮЧ]	Отображение ключа подключения. Отображение/скрытие ключа подключения при нажатии кнопки <ENTER>.
	[АУТЕНТИФИКАЦИЯ]	Отображение способа проверки подлинности пользователей.
	[ШИФРОВАНИЕ]	Отображение способа шифрования.
	[АДРЕС IP]	Отображение [АДРЕС IP].
	[МАСКА ПОДСЕТИ]	Отображение [МАСКА ПОДСЕТИ].
[MAC-АДРЕС]	Отображение [MAC-АДРЕС] беспроводной локальной сети.	

**Примечание**

- Страница [БЕСПРОВОДНАЯ ЛВС] на экране [СОСТОЯНИЕ СЕТИ] не отображается в следующих случаях.
  - Если дополнительный Беспроводной модуль (модель: Серия AJ-WM50) не подключен к разъему <USB>
  - Если для параметра в меню [НАСТРОЙКА СЕТИ] → [БЕСПРОВОДНАЯ ЛВС] установлено значение [ВЫКЛЮЧЕНО]
- QR-код, упрощающий настройку соединения со смартфоном, отображается в [БЕСПРОВОДНАЯ ЛВС] (стр. 2/3). Чтобы подключить смартфон к проектору напрямую с помощью QR-кода, см. «Использование QR-кода» (➔ стр. 253).

**[НАСТРОЙКИ NFC]**

Настройте работу функции NFC при использовании прикладной программы «Smart Projector Control», которая выполнит настройку и регулировку проектора.

- 1) Нажмите ▲▼ для выбора параметра [НАСТРОЙКИ NFC].
- 2) Нажмите кнопку <ENTER>.
  - Отобразится экран [НАСТРОЙКИ NFC].
- 3) С помощью кнопок ▲▼ выберите элемент, а затем нажмите кнопку <ENTER>.

[ЧТЕНИЕ/ПИСЬМО]	Выбирайте эту установку, когда нужно разрешить чтение и запись информации о настройках проектора.
[ТОЛЬКО ЧТЕНИЕ]	Выбирайте эту установку, когда нужно разрешить только чтение информации о настройках проектора.



[ВЫКЛ]

Выбирайте эту установку, когда нужно запретить чтение и запись информации о настройках проектора.

### Примечание

- Нельзя установить [НАСТРОЙКИ NFC], когда отключена функция NFC проектора. Для включения в проекторе функции NFC можно использовать дополнительный Комплект обновления NFC (модель: ET-NUK10). Обратите внимание, что в некоторых моделях функция NFC включена с момента заводской отгрузки и что есть страны и регионы, в которых не может применяться Комплект обновления NFC. Чтобы получить информацию о функции NFC в стране или регионе, где вы приобрели продукт, см. веб-сайт (<https://panasonic.net/cns/projector/>) или обратитесь к дилеру.
- Настройка [НАСТРОЙКИ NFC] действительна для «Smart Projector Control» версии 2.2.0 или более новой.
- Для получения дополнительной информации о «Smart Projector Control» см. веб-сайт (<https://panasonic.net/cns/projector/>).

## [АККАУНТ АДМИНИСТРАТОРА]

Настройка имени пользователя и пароля аккаунта администратора.

### [ПОЛИТИКА ПАРОЛЕЙ]

Отображение политики для пароля аккаунта администратора.

- 1) Нажмите ▲▼ для выбора параметра [АККАУНТ АДМИНИСТРАТОРА].
- 2) Нажмите кнопку <ENTER>.
  - Отобразится экран [АККАУНТ АДМИНИСТРАТОРА].
- 3) Нажмите ▲▼ для выбора [ПОЛИТИКА ПАРОЛЕЙ], а затем нажмите кнопку <ENTER>.
  - Отобразится экран [ПОЛИТИКА ПАРОЛЕЙ].

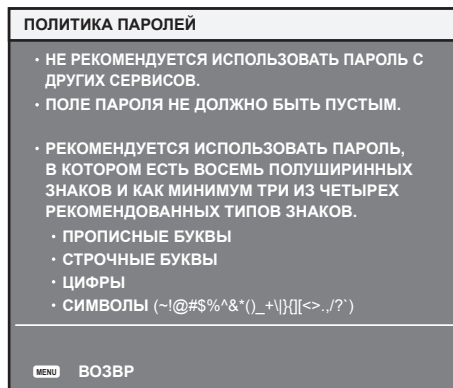

## Первая настройка аккаунта администратора

Настройка имени пользователя и пароля аккаунта с правами администратора.

- 1) Нажмите ▲▼ для выбора параметра [АККАУНТ АДМИНИСТРАТОРА].
- 2) Нажмите кнопку <ENTER>.
  - Отобразится экран [АККАУНТ АДМИНИСТРАТОРА].
- 3) Нажмите ▲▼ для выбора [НАЗВАНИЕ], а затем нажмите кнопку <ENTER>.
  - Отобразится экран [НАЗВАНИЕ].
  - Заводское значение имени пользователя по умолчанию для аккаунта администратора – «dispadmin».
- 4) Нажимайте ▲▼◀▶, чтобы выбрать текст, а затем нажмите кнопку <ENTER> для его ввода.
  - Можно ввести до 16 символов.
- 5) После ввода имени пользователя нажмите ▲▼◀▶, чтобы выбрать [ОК], а затем нажмите кнопку <ENTER>.
  - Отобразится экран [АККАУНТ АДМИНИСТРАТОРА].
- 6) Нажмите ▲▼ для выбора [ПАРОЛЬ], а затем нажмите кнопку <ENTER>.
  - Отобразится экран [ПАРОЛЬ].
- 7) Нажимайте ▲▼◀▶, чтобы выбрать текст, а затем нажмите кнопку <ENTER> для его ввода.

- Можно ввести до 16 символов.
  - Пароль не может быть пустым.
- 8) После ввода пароля нажмите **▲▼◀▶**, чтобы выбрать [ОК], а затем нажмите кнопку <ENTER>.
    - Отобразится экран [АККАУНТ АДМИНИСТРАТОРА].
  - 9) Нажмите **▲▼** для выбора [ПОДТВЕРДИТЬ ПАРОЛЬ], а затем нажмите кнопку <ENTER>.
    - Отобразится экран [ПАРОЛЬ].
  - 10) Введите пароль, введенный на шаге 7).
  - 11) После ввода пароля нажмите **▲▼◀▶**, чтобы выбрать [ОК], а затем нажмите кнопку <ENTER>.
    - Отобразится экран [АККАУНТ АДМИНИСТРАТОРА].
  - 12) Нажмите **▲▼** для выбора [СОХРАНИТЬ], а затем нажмите кнопку <ENTER>.
    - Отобразится экран подтверждения.
  - 13) Нажмите **◀▶** для выбора [ДА], а затем нажмите кнопку <ENTER>.

#### Примечание

- Информацию об ограничениях для строки символов, которую можно установить в качестве пароля, см. в разделе «[ПОЛИТИКА ПАРОЛЕЙ]» (➔ стр. 85).
- Если не установлен пароль для аккаунта администратора (оставлен пустым), нельзя использовать функцию подключения к сети проектора. При использовании функции управления по WEB или управления подключением через LAN (включая управление программным обеспечением) необходимо установить пароль.
- Имя пользователя и пароль аккаунта стандартного пользователя без прав администратора можно установить в «Страница [Set up password] (при доступе аккаунта администратора)» (➔ стр. 281) на экране управления по WEB.

#### Изменение настройки аккаунта администратора

Изменение имени пользователя и пароля аккаунта с правами администратора.

- 1) Нажмите **▲▼** для выбора параметра [АККАУНТ АДМИНИСТРАТОРА].
- 2) Нажмите кнопку <ENTER>.
  - Отобразится экран [АККАУНТ АДМИНИСТРАТОРА].
- 3) Нажмите **▲▼** для выбора [НАЗВАНИЕ] в [ТЕКУЩИЙ], а затем нажмите кнопку <ENTER>.
  - Отобразится экран [НАЗВАНИЕ].
- 4) Нажимайте **▲▼◀▶**, чтобы выбрать текст, а затем нажмите кнопку <ENTER> для его ввода.
  - Введите текущее имя пользователя.
- 5) После ввода имени пользователя нажмите **▲▼◀▶**, чтобы выбрать [ОК], а затем нажмите кнопку <ENTER>.
  - Отобразится экран [АККАУНТ АДМИНИСТРАТОРА].
- 6) Нажмите **▲▼** для выбора [ПАРОЛЬ] в [ТЕКУЩИЙ], а затем нажмите кнопку <ENTER>.
  - Отобразится экран [ПАРОЛЬ].
- 7) Нажимайте **▲▼◀▶**, чтобы выбрать текст, а затем нажмите кнопку <ENTER> для его ввода.
  - Введите действующий пароль.
- 8) После ввода пароля нажмите **▲▼◀▶**, чтобы выбрать [ОК], а затем нажмите кнопку <ENTER>.
  - Отобразится экран [АККАУНТ АДМИНИСТРАТОРА].
- 9) Нажмите **▲▼** для выбора [НАЗВАНИЕ] в [НОВЫЙ], а затем нажмите кнопку <ENTER>.
  - Отобразится экран [НАЗВАНИЕ].
- 10) Нажимайте **▲▼◀▶**, чтобы выбрать текст, а затем нажмите кнопку <ENTER> для его ввода.
  - Введите новое имя пользователя.
  - Если не нужно менять имя пользователя, введите текущее имя пользователя.
- 11) После ввода имени пользователя нажмите **▲▼◀▶**, чтобы выбрать [ОК], а затем нажмите кнопку <ENTER>.
  - Отобразится экран [АККАУНТ АДМИНИСТРАТОРА].

- 12) Нажмите ▲▼ для выбора [ПАРОЛЬ] в [НОВЫЙ], а затем нажмите кнопку <ENTER>.
  - Отобразится экран [ПАРОЛЬ].
- 13) Нажимайте ▲▼◀▶, чтобы выбрать текст, а затем нажмите кнопку <ENTER> для его ввода.
  - Введите новый пароль.
  - Можно ввести до 16 символов.
  - Если не нужно менять пароль, введите текущий пароль.
- 14) После ввода пароля нажмите ▲▼◀▶, чтобы выбрать [ОК], а затем нажмите кнопку <ENTER>.
  - Отобразится экран [АККАУНТ АДМИНИСТРАТОРА].
- 15) Нажмите ▲▼ для выбора [ПОДТВЕРДИТЬ ПАРОЛЬ] в [НОВЫЙ], а затем нажмите кнопку <ENTER>.
  - Отобразится экран [ПАРОЛЬ].
- 16) Введите пароль, введенный на шаге 13).
- 17) После ввода пароля нажмите ▲▼◀▶, чтобы выбрать [ОК], а затем нажмите кнопку <ENTER>.
  - Отобразится экран [АККАУНТ АДМИНИСТРАТОРА].
- 18) Нажмите ▲▼ для выбора [СОХРАНИТЬ], а затем нажмите кнопку <ENTER>.
  - Отобразится экран подтверждения.
- 19) Нажмите ◀▶ для выбора [ДА], а затем нажмите кнопку <ENTER>.

#### Примечание

- Информацию об ограничениях для строки символов, которую можно установить в качестве пароля, см. в разделе «[ПОЛИТИКА ПАРОЛЕЙ]» (➔ стр. 85).
- Имя пользователя и пароль аккаунта администратора также можно изменить в «Страница [Set up password] (при доступе аккаунта администратора)» (➔ стр. 281) на экране управления по WEB.
- Имя пользователя и пароль аккаунта стандартного пользователя без прав администратора можно установить в «Страница [Set up password] (при доступе аккаунта администратора)» (➔ стр. 281) на экране управления по WEB.

## [НАСТРОЙКИ ЗАЩИТЫ СЕТИ]

Выполните установку, чтобы защитить проектор от внешней атаки или неправильного использования через локальную сеть.

### [КОМАНДНАЯ ЗАЩИТА]

Выполните установку для аутентификации соединения при использовании функции командного управления.

- 1) Нажмите ▲▼ для выбора параметра [НАСТРОЙКИ ЗАЩИТЫ СЕТИ].
- 2) Нажмите кнопку <ENTER>.
  - Отобразится экран [НАСТРОЙКИ ЗАЩИТЫ СЕТИ].
- 3) Нажмите ◀▶ для переключения настройки [КОМАНДНАЯ ЗАЩИТА].

[ВКЛЮЧЕНО]	Подключение к проектору в защищенном режиме. Аутентификация соединения выполняется с использованием имени пользователя и пароля аккаунта администратора.
[ВЫКЛЮЧЕНО]	Подключение к проектору в незащищенном режиме. Аутентификация соединения не выполняется.

- При переключении настройки отображается экран подтверждения.
- 4) Нажмите ◀▶ для выбора [ДА], а затем нажмите кнопку <ENTER>.
    - Отобразится экран [КОМАНДНАЯ ЗАЩИТА].
  - 5) Нажмите ▲▼◀▶ для выбора [НАЗВАНИЕ], а затем нажмите кнопку <ENTER>.
    - Отобразится экран [НАЗВАНИЕ].
  - 6) Нажимайте ▲▼◀▶, чтобы выбрать текст, а затем нажмите кнопку <ENTER> для его ввода.
    - Введите имя пользователя и пароль аккаунта администратора.

- 7) После ввода имени пользователя нажмите **▲▼◀▶**, чтобы выбрать [ОК], а затем нажмите кнопку <ENTER>.
  - Отобразится экран [КОМАНДНАЯ ЗАЩИТА].
- 8) Нажмите **▲▼** для выбора [ПАРОЛЬ], а затем нажмите кнопку <ENTER>.
  - Отобразится экран [ПАРОЛЬ].
- 9) Нажимайте **▲▼◀▶**, чтобы выбрать текст, а затем нажмите кнопку <ENTER> для его ввода.
  - Введите пароль аккаунта администратора.
- 10) После ввода пароля нажмите **▲▼◀▶**, чтобы выбрать [ОК], а затем нажмите кнопку <ENTER>.
  - Отобразится экран [КОМАНДНАЯ ЗАЩИТА].
- 11) Нажмите **▲▼◀▶** для выбора [ДА], а затем нажмите кнопку <ENTER>.

#### Примечание

- Когда для параметра [КОМАНДНАЯ ЗАЩИТА] установлено значение [ВЫКЛЮЧЕНО], проектор становится уязвимым против угроз в сети, так как аутентификация подключения не будет выполнена. Используйте эту функцию, понимая риск.
- Если не установлен пароль для аккаунта администратора (оставлен пустым), нельзя настроить параметр [КОМАНДНАЯ ЗАЩИТА].
- Для получения дополнительной информации о том, как использовать функцию командного управления, см. раздел «Команды управления по LAN» (➔ стр. 324).

### [УПРАВЛЕНИЕ ПО СЕТИ]

Установка элементов управления проектором по сети.

- Для использования функции подключения по сети проектора необходимо установить пароль для аккаунта администратора. (➔ стр. 242)

- 1) Нажмите **▲▼** для выбора параметра [УПРАВЛЕНИЕ ПО СЕТИ].
- 2) Нажмите кнопку <ENTER>.
  - Отобразится экран [УПРАВЛЕНИЕ ПО СЕТИ].
- 3) Нажимайте **▲▼**, чтобы выбрать элемент, а затем нажмите кнопку **◀▶**, чтобы его настроить.

[УПРАВЛЕНИЕ ПО WEB]	Установите значение [ВКЛ] для управления с помощью веб-браузера.
[КОМАНДНОЕ УПРАВЛЕНИЕ]	Задайте значение [ВКЛ] для управления с использованием формата команды управления разъема <SERIAL IN>/<SERIAL OUT> (➔ стр. 331). См. «Команды управления по LAN» (➔ стр. 324).
[ПОРТ ДЛЯ КОМАНДНОГО УПРАВЛ.]	Установка номера порта, используемого для командного управления.
[Crestron Connected(™)]	Установка на [ВКЛ] для управления с помощью программы Crestron Connected от компании Crestron Electronics, Inc.
[AMX D.D.]	Установка на [ВКЛ] для управления с помощью контроллера AMX Corporation. Установка этой функции на [ВКЛ] включает обнаружение с помощью «AMX Device Discovery». Для получения дополнительной информации см. веб-сайт компании AMX Corporation. URL <a href="http://www.amx.com/">http://www.amx.com/</a>

- 4) Нажмите **▲▼** для выбора параметра [СОХРАНИТЬ], а затем нажмите кнопку <ENTER>.
  - Отобразится экран подтверждения.
- 5) Нажмите **◀▶**, чтобы выбрать [ДА], а затем нажмите кнопку <ENTER>.

#### Примечание

- Если не установлен пароль для аккаунта администратора (оставлен пустым), нельзя использовать функцию подключения к сети проектора. При использовании функции управления по WEB или управления подключением через LAN (включая управление программным обеспечением) необходимо установить пароль.

### [PJLink]

Установка функции PJLink, которая контролирует проектор и выполняет его мониторинг с использованием протокола PJLink.

- Для использования функции PJLink проектора необходимо установить пароль для аккаунта администратора. (➔ стр. 242)

**Примечание**

- Если не установлен пароль для аккаунта администратора (оставлен пустым), нельзя использовать функцию подключения к сети проектора. При использовании функции управления по WEB или управления подключением через LAN (включая управление программным обеспечением) необходимо установить пароль.

**[ПАРОЛЬ PJLink]**

Установка пароля для проверки подлинности в целях безопасности, который необходим для подключения проектора.

- 1) Нажмите ▲▼ для выбора параметра [PJLink].
- 2) Нажмите кнопку <ENTER>.
  - Отобразится экран [PJLink].
- 3) Нажмите ▲▼ для выбора [ПАРОЛЬ PJLink], а затем нажмите кнопку <ENTER>.
  - Отобразится экран [ПАРОЛЬ PJLink].
- 4) Нажмите ▲▼ для выбора [ПАРОЛЬ] в [ТЕКУЩИЙ], а затем нажмите кнопку <ENTER>.
  - Отобразится экран [ПАРОЛЬ].
- 5) Нажимайте ▲▼◀▶, чтобы выбрать текст, а затем нажмите кнопку <ENTER> для его ввода.
  - Введите действующий пароль PJLink.
  - В заводских настройках по умолчанию пароль пуст.
- 6) После ввода пароля нажмите ▲▼◀▶, чтобы выбрать [OK], а затем нажмите кнопку <ENTER>.
  - Отобразится экран [ПАРОЛЬ PJLink].
- 7) Нажмите ▲▼ для выбора [ПАРОЛЬ] в [НОВЫЙ], а затем нажмите кнопку <ENTER>.
  - Отобразится экран [ПАРОЛЬ].
- 8) Нажимайте ▲▼◀▶, чтобы выбрать текст, а затем нажмите кнопку <ENTER> для его ввода.
  - Введите новый пароль.
  - Можно ввести до 32 буквенно-цифровых символов.
- 9) После ввода пароля нажмите ▲▼◀▶, чтобы выбрать [OK], а затем нажмите кнопку <ENTER>.
  - Отобразится экран [ПАРОЛЬ PJLink].
- 10) Нажмите ▲▼ для выбора [ПОДТВЕРДИТЬ ПАРОЛЬ], а затем нажмите кнопку <ENTER>.
  - Отобразится экран [ПАРОЛЬ].
- 11) Введите пароль, введенный на шаге 8).
- 12) После ввода пароля нажмите ▲▼◀▶, чтобы выбрать [OK], а затем нажмите кнопку <ENTER>.
  - Отобразится экран [ПАРОЛЬ PJLink].
- 13) Нажмите ▲▼ для выбора [СОХРАНИТЬ], а затем нажмите кнопку <ENTER>.
  - Отобразится экран подтверждения.
- 14) Нажмите ◀▶ для выбора [ДА], а затем нажмите кнопку <ENTER>.

**Примечание**

- Пароль PJLink также можно изменить в «Страница [Set up password] (при доступе аккаунта администратора)» (➔ стр. 281) на экране управления по WEB.

**[УПРАВЛЕНИЕ ПО PJLink]**

Включение/отключение функции управления с использованием протокола PJLink.

- 1) Нажмите ▲▼ для выбора параметра [PJLink].
- 2) Нажмите кнопку <ENTER>.
  - Отобразится экран [PJLink].
- 3) Нажмите ▲▼ для выбора параметра [УПРАВЛЕНИЕ ПО PJLink].
- 4) Нажмите ◀▶ для переключения элементов.

- При каждом нажатии этой кнопки элементы будут сменяться.

[ВКЛ]	Выбирайте эту установку, когда нужно управлять проекторами с использованием протокола PJLink.
[ВЫКЛ]	Выбирайте эту установку, когда не нужно управлять проекторами с использованием протокола PJLink.

### [УВЕДОМЛЕНИЕ PJLink]

Включение/отключение функции уведомлений PJLink.

- 1) Нажмите ▲▼ для выбора параметра [PJLink].
- 2) Нажмите кнопку <ENTER>.
  - Отобразится экран [PJLink].
- 3) Нажмите ▲▼ для выбора параметра [УВЕДОМЛЕНИЕ PJLink].
- 4) Нажмите ◀▶ для переключения элементов.
  - При каждом нажатии этой кнопки элементы будут сменяться.

[ВЫКЛ]	Выбирайте эту установку, когда не нужно использовать функцию уведомлений PJLink.
[ВКЛ]	Выбирайте эту установку, когда нужно использовать функцию уведомлений PJLink.

- Перейдите к шагу 5), если выбрано значение [ВКЛ].
- 5) С помощью кнопок ▲▼ выберите [УВЕДОМЛЕНИЕ АДРЕС IP1] или [УВЕДОМЛЕНИЕ АДРЕС IP2].
    - Установите IP-адрес компьютера, чтобы получать уведомление о состоянии проектора.

### [Art-Net]

Установка функции Art-Net.

- Для использования функции Art-Net проектора необходимо установить пароль для аккаунта администратора. (➔ стр. 242)

#### Примечание

- Если не установлен пароль для аккаунта администратора (оставлен пустым), нельзя использовать функцию подключения к сети проектора. При использовании функции управления по WEB или управления подключением через LAN (включая управление программным обеспечением) необходимо установить пароль.

### [УСТАНОВКИ Art-Net]

Настройте параметры для использования функции Art-Net.

- 1) Нажмите ▲▼ для выбора параметра [Art-Net].
- 2) Нажмите кнопку <ENTER>.
  - Отобразится экран [Art-Net].
- 3) Выберите [УСТАНОВКИ Art-Net] с помощью кнопок ▲▼.
- 4) С помощью кнопок ◀▶ переключите элемент.
  - При каждом нажатии этой кнопки элементы будут сменяться.

[ВЫКЛ]	Выключение функции Art-Net.
[ВКЛ(2.X.X.X)]	Включение функции Art-Net и установка IP-адреса 2.X.X.X.
[ВКЛ(10.X.X.X)]	Включение функции Art-Net и установка IP-адреса 10.X.X.X.
[ВКЛ(РУЧНОЙ)]	Включение функции Art-Net и установка IP-адреса, заданного в [ПРОВОДНАЯ ЛВС].

- Если выбрана установка, отличная от [ВЫКЛ], перейдите к шагу 5).
- 5) Нажмите кнопку <ENTER>.
    - Отобразится экран [УСТАНОВКИ Art-Net].
  - 6) С помощью кнопок ▲▼ выберите элемент, затем переключите значение параметра кнопками ◀▶.

[NET]	Введите значение [NET], которое проектор будет использовать для работы с Art-Net.
[SUB NET]	Введите значение [SUB NET], которое проектор будет использовать для работы с Art-Net.
[UNIVERSE]	Введите значение [UNIVERSE], которое проектор будет использовать для работы с Art-Net.
[АДРЕС НАЧАЛА]	Введите значение [АДРЕС НАЧАЛА], которое проектор будет использовать для работы с Art-Net.

7) С помощью кнопок ▲▼ выберите [СОХРАНИТЬ], а затем нажмите кнопку <ENTER>.

- Отобразится экран подтверждения.

8) Нажмите ◀▶, чтобы выбрать [ДА], а затем нажмите кнопку <ENTER>.

#### Примечание

- Если выбрано значение [ВКЛ(2.X.X.X)] или [ВКЛ(10.X.X.X)], IP-адрес определяется и устанавливается автоматически.

#### [НАСТРОЙКА КАНАЛА Art-Net]

Установка назначения канала. Настройте параметры для использования функции Art-Net.

Сведения об определениях канала, используемых для управления проектором при помощи функции Art-Net, см. в разделе «Использование функции Art-Net» (➔ стр. 318).

1) Нажмите ▲▼ для выбора параметра [Art-Net].

2) Нажмите кнопку <ENTER>.

- Отобразится экран [Art-Net].

3) С помощью кнопок ▲▼ выберите параметр [НАСТРОЙКА КАНАЛА Art-Net].

4) Нажмите ◀▶ для выбора значения элемента.

- При каждом нажатии этой кнопки элементы будут сменяться.

[2]	Использование стандартных настроек назначения канала.
[3]*1	Используется назначение канала с настройкой, которая может управлять положением объектива с помощью чисел.
[ПОЛЬЗОВАТЕЛЬ]	Изменение назначения канала.
[1]	Использование назначения канала, совместимого с серией DZ21K. Серия DZ21K: серия DZ21K, серия DS20K, серия DW17K, серия DZ16K

\*1 Эту установку можно задать в следующем случае.

Когда стандартный двигатель постоянного тока, установленный на устройство Вариообъектив (модель: ET-D75LE6, ET-D75LE8, ET-D75LE10, ET-D75LE20, ET-D75LE30, ET-D75LE40), заменен шаговым двигателем с использованием устройства Комплект шагового двигателя (модель: ET-D75MKS10), или когда прикреплен проекционный объектив с шаговым двигателем.

- Если выбрана установка, отличная от [ПОЛЬЗОВАТЕЛЬ], перейдите к шагу 6). Функция, назначенная каналу, отображается нажатием кнопки <ENTER>.
- Перейдите к шагу 5), если выбрано значение [ПОЛЬЗОВАТЕЛЬ].

5) Нажмите кнопку <ENTER>.

- Отобразится экран [НАСТРОЙКА КАНАЛА Art-Net].

6) С помощью кнопок ▲▼ выберите канал для установки и переключите элемент с помощью кнопок ◀▶.

[ВЫХОД ПОДСВЕТКИ]	Настройка количества света.
[ВЫБОР ВХОДА]	Переключение входа.
[ПОЛОЖЕНИЕ ОБЪЕКТИВА]	Перемещение положения объектива.
[ПЕРЕМ. ОБЪЕКТ.ПО ГОР]	Настройка смещения объектива в горизонтальном направлении.
[ПЕРЕМ. ОБЪЕКТ.ПО ВЕР]	Настройка смещения объектива в вертикальном направлении.
[ФОКУС ОБЪЕКТИВА]	Настройка фокуса.
[УВЕЛИЧЕНИЕ ОБЪЕКТИВА]	Настройка масштабирования.
[ПИТАНИЕ]	Управление состоянием питания.
[ЗАТВОР]	Управление затвором.
[ПОЯВЛЕНИЕ]	Установка времени плавного появления.
[ИСЧЕЗНОВЕНИЕ]	Установка времени плавного затухания.
[ГЕОМЕТРИЯ]	Выполнение геометрической настройки.

[ПОЛЬЗОВ.МАСКИРОВАНИЕ]	Выполнение геометрической настройки с помощью компьютера.
[СТОП-КАДР]	Приостановка проецируемого изображения.
[ЦВЕТ]	Настройка насыщенности цветов.
[ОТТЕНОК]	Настройка оттенка.
[РАСТРОВОЕ ИЗОБРАЖ.]	Отображение растра.
[НБЗБ ПЕР.ОБЪЕКТ.ПО Г]*1	Грубо регулирует горизонтальное положение объектива.
[НМЗБ ПЕР.ОБЪЕКТ.ПО Г]*1	Точно регулирует горизонтальное положение объектива.
[НБЗБ ПЕР.ОБЪЕКТ.ПО В]*1	Грубо регулирует вертикальное положение объектива.
[НМЗБ ПЕР.ОБЪЕКТ.ПО В]*1	Точно регулирует вертикальное положение объектива.
[НБЗБ ФОКУСА ОБЪЕК-ВА]*1	Грубо регулирует положение фокуса объектива.
[НМЗБ ФОКУСА ОБЪЕК-ВА]*1	Точно регулирует положение фокуса объектива.
[НБЗБ УВЕЛ. ОБЪЕКТИВА]*1	Грубо регулирует положение увеличения объектива.
[НМЗБ УВЕЛ. ОБЪЕКТИВА]*1	Точно регулирует положение увеличения объектива.
[ВКЛЮЧЕНО / ВЫКЛЮЧЕНО]	Включение/отключение управления проектором с помощью функции Art-Net.
[НЕТ]	Нет определения

\*1 Эти элементы можно задать в следующих случаях.

Когда стандартный двигатель постоянного тока, установленный на устройство Вариообъектив (модель: ET-D75LE6, ET-D75LE8, ET-D75LE10, ET-D75LE20, ET-D75LE30, ET-D75LE40), заменен шаговым двигателем с использованием устройства Комплект шагового двигателя (модель: ET-D75MKS10), или когда прикреплен проекционный объектив с шаговым двигателем.

- Для выполнения настроек: с помощью кнопок ▲▼ выберите канал для установки, нажмите кнопку <ENTER> для отображения списка элементов, выберите элемент с помощью кнопок ▲▼◀▶, затем нажмите кнопку <ENTER>.
- Один и тот же элемент невозможно установить для нескольких каналов, за исключением [НЕТ].

#### Примечание

- Назначьте каждый элемент [НБЗБ ПЕР.ОБЪЕКТ.ПО Г], [НБЗБ ПЕР.ОБЪЕКТ.ПО В], [НБЗБ ФОКУСА ОБЪЕК-ВА] и [НБЗБ УВЕЛ. ОБЪЕКТИВА] каналу вместе с [НМЗБ ПЕР.ОБЪЕКТ.ПО Г], [НМЗБ ПЕР.ОБЪЕКТ.ПО В], [НМЗБ ФОКУСА ОБЪЕК-ВА] и [НМЗБ УВЕЛ. ОБЪЕКТИВА]. Эти элементы нельзя использовать, если они назначены каналу в одиночку.
- Назначьте каждый элемент [НМЗБ ПЕР.ОБЪЕКТ.ПО Г], [НМЗБ ПЕР.ОБЪЕКТ.ПО В], [НМЗБ ФОКУСА ОБЪЕК-ВА] и [НМЗБ УВЕЛ. ОБЪЕКТИВА] каналу вместе с [НБЗБ ПЕР.ОБЪЕКТ.ПО Г], [НБЗБ ПЕР.ОБЪЕКТ.ПО В], [НБЗБ ФОКУСА ОБЪЕК-ВА] и [НБЗБ УВЕЛ. ОБЪЕКТИВА]. Эти элементы нельзя использовать, если они назначены каналу в одиночку.
- **НБЗБ: НАИБОЛЕЕ ЗНАЧИМЫЙ БАЙТ**
- **НМЗБ: НАИМЕНЕЕ ЗНАЧИМЫЙ БАЙТ**

#### [СОСТОЯНИЕ Art-Net]

Отображение содержимого управления, назначенного каждому каналу, и полученных данных этого канала.

- 1) Нажмите ▲▼ для выбора параметра [Art-Net].
- 2) Нажмите кнопку <ENTER>.
  - Отобразится экран [Art-Net].
- 3) Нажмите ▲▼ для выбора параметра [СОСТОЯНИЕ Art-Net].
- 4) Нажмите кнопку <ENTER>.
  - Отобразится экран [СОСТОЯНИЕ Art-Net].



# Глава 5 Действия

---

В этой главе описывается использование каждой функции

## Сетевое подключение

Проектор оснащен сетевой функцией, при подключении к компьютеру возможны следующие действия.

### • Управление по WEB

Настройку, регулировку и отображение состояния проектора можно выполнять при доступе к проектору через компьютер.

Для получения подробной информации см. раздел «Функция управления по WEB» (➔ стр. 255).

### • Smart Projector Control

Можно использовать прикладное программное обеспечение «Smart Projector Control», с помощью которого можно настроить и отрегулировать проектор, подключенный к LAN, используя смартфон или планшет.

Для получения дополнительной информации см. веб-сайт (<https://panasonic.net/cns/projector/>).

### • Multi Monitoring & Control Software

Можно использовать «Multi Monitoring & Control Software», прикладное программное обеспечение для мониторинга и управления устройствами с несколькими экранами (дисплеем проектора или плоской панели), подключенными к внутренней сети.

Можно также использовать подключаемое программное обеспечение «Программное обеспечение для раннего предупреждения», которое контролирует состояние устройств отображения и периферийных устройств во внутренней сети, а также обнаруживает признаки возможных неисправностей такого оборудования и информирует пользователя о них.

Для получения дополнительной информации см. веб-сайт (<https://panasonic.net/cns/projector/>).

### • PJLink

Операции или запросы о состоянии проектора можно выполнять через компьютер с использованием протокола PJLink.

Для получения подробной информации см. раздел «Использование функции PJLink» (➔ стр. 316).

### • Art-Net

Настройки проектора можно выполнять с использованием контроллера DMX или прикладного программного обеспечения с помощью протокола Art-Net.

Для получения подробной информации см. раздел «Использование функции Art-Net» (➔ стр. 318).

### • Управление с помощью команд

Операции или запросы о состоянии проектора можно выполнять через компьютер с использованием команд управления.

Для получения подробной информации см. раздел «Команды управления по LAN» (➔ стр. 324).

### Примечание

- Для использования функции подключения по сети проектора необходимо установить пароль для аккаунта администратора. (➔ стр. 242)

Если не установлен пароль для аккаунта администратора (оставлен пустым), нельзя использовать функцию подключения к сети проектора. При использовании функции управления по WEB или управления подключением через LAN (включая управление программным обеспечением) необходимо установить пароль.

## Подключение через проводную локальную сеть

Этот проектор может получать сигнал Ethernet от передатчик по витой паре через кабель LAN.

### Пример обычного сетевого подключения

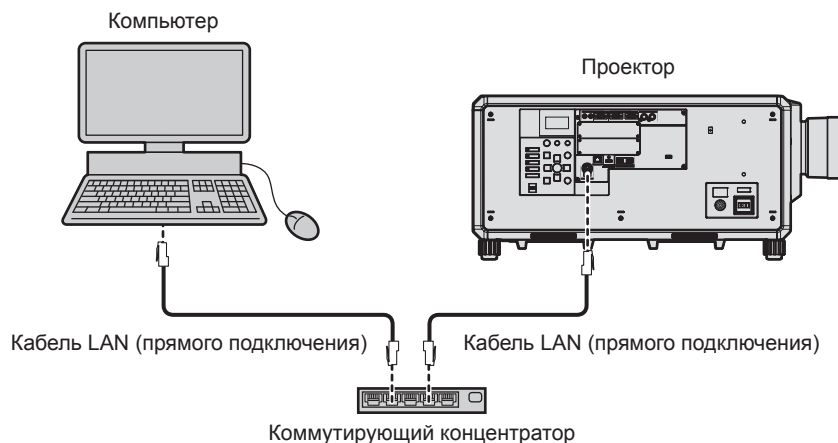

### Внимание

- Если кабель LAN подключен напрямую к проектору, то сетевое подключение должно быть выполнено внутри помещения.

### Примечание

- Кабель LAN необходим для использования функции подключения по сети.
- Используйте прямой или перекрестный кабель LAN, совместимый с CAT5 или выше. В зависимости от конфигурации системы можно использовать прямой или перекрестный кабель или оба кабеля одновременно. Обратитесь за помощью к сетевому администратору. Проектор автоматически определит тип кабеля (прямой или перекрестный).
- Используйте кабель LAN длиной не более 100 м (328'1").

### Пример сетевых подключений через передатчик по витой паре

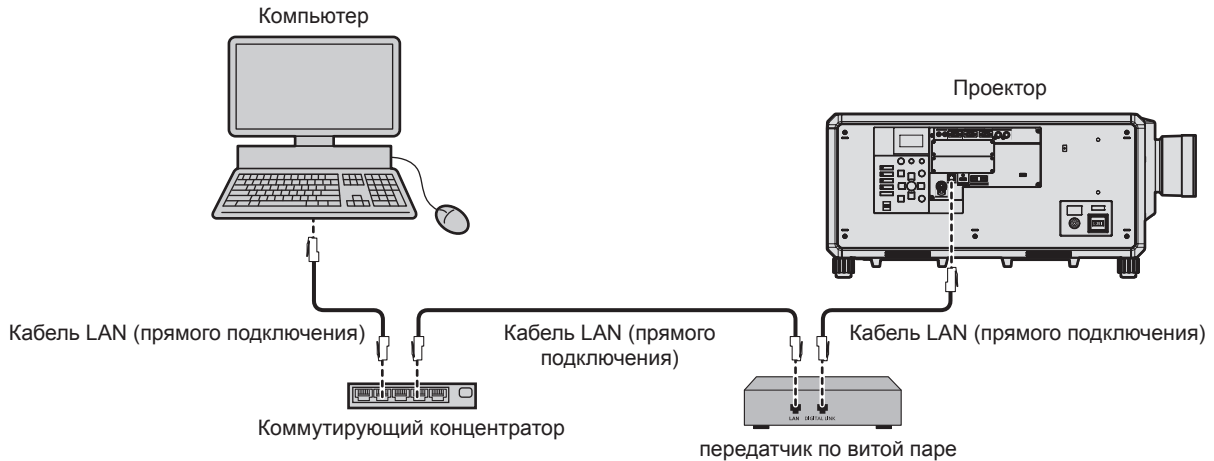

### Внимание

- Если кабель LAN подключен напрямую к проектору, то сетевое подключение должно быть выполнено внутри помещения.

### Примечание

- В качестве кабеля LAN, соединяющего передатчик по витой паре и проектор, используйте кабель, который отвечает следующим требованиям:
  - Соответствие CAT5e или более высоким стандартам
  - Экранированный тип кабеля (включая разъемы)
  - Кабель прямого подключения
  - Однопроводной кабель
  - Диаметр жилы кабеля составляет минимум AWG24 (AWG24, AWG23 и пр.)
- Максимальное расстояние передачи между передатчиком по витой паре и проектором составляет 100 м (328'1") для сигнала с разрешением 1 920 x 1 200 точек или меньше. Для сигнала с разрешением больше 1 920 x 1 200 точек максимальное расстояние передачи будет составлять 50 м (164'1"). Возможно осуществлять передачу на 150 м (492'2"), если передатчик по витой паре поддерживает метод связи дальней досягаемости. Однако сигнал, который может получить проектор, не может превышать 1080/60p (1 920 x 1 080 точек, ширина спектра 148,5 MHz) для метода связи дальней досягаемости. Превышение этих расстояний может привести к искажению изображения и стать причиной неисправности связи LAN.
- При прокладывании кабелей между передатчиком по витой паре и проектором убедитесь, что характеристики кабеля совместимы с категорией CAT5e или выше, с помощью таких инструментов, как тестер кабеля или кабельный анализатор. При использовании соединительного блока с реле его необходимо учесть при измерении.
- Не используйте концентратор между передатчиком по витой паре и проектором.
- Для передачи сигналов Ethernet и последовательных сигналов управления с помощью разъема <DIGITAL LINK>, установите в меню [НАСТРОЙКА СЕТИ] → [МОДЕЛЬ ETHERNET] значение [DIGITAL LINK] или [LAN & DIGITAL LINK].
- Для передачи сигнала Ethernet с помощью разъема <LAN>, установите в меню [НАСТРОЙКА СЕТИ] → [МОДЕЛЬ ETHERNET] значение [LAN] или [LAN & DIGITAL LINK].
- Разъемы <DIGITAL LINK> и <LAN> подключены внутри проектора, если в меню [НАСТРОЙКА СЕТИ] → [МОДЕЛЬ ETHERNET] установлено значение [LAN & DIGITAL LINK]. Не подключайте разъемы <DIGITAL LINK> и <LAN> напрямую с помощью кабеля LAN. Настройте систему таким образом, чтобы она не была подключена к той же сети через периферийные устройства, такие как концентратор или передатчик по витой паре.
- Не тяните кабели с силой. Кроме того, не сгибайте и не перегибайте кабели без необходимости.
- Чтобы уменьшить помехи как можно больше, протяните кабели между передатчиком по витой паре и проектором без образования петель.
- Проложите кабели между передатчиком по витой паре и проектором вдали от других кабелей, в особенности от шнуров питания.
- При прокладке нескольких кабелей прокладывайте их рядом друг с другом по самому короткому пути без сматывания.
- После прокладки кабелей перейдите в меню [НАСТРОЙКА СЕТИ] → [DIGITAL LINK] → [СОСТ-НИЕ DIGITAL LINK] и убедитесь, что значение параметра [КАЧЕСТВО СИГНАЛА] отображается зеленым цветом (это означает нормальное качество).
- Список передатчиков по витой паре других производителей, работа которых была проверена с данным проектором, см. на веб-сайте (<https://panasonic.net/cns/projector/>). Обратите внимание, что проверка для устройств других производителей была выполнена для функций, определенных Panasonic Connect Co., Ltd., и не все операции были проверены. В случае возникновения неисправностей в работе или ухудшения производительности в результате использования устройств других производителей обращайтесь к соответствующим производителям.

## Настройка проектора

- 1) Подключите проектор к компьютеру с помощью кабеля LAN.
- 2) Включите питание проектора.
- 3) Нажмите кнопку <MENU>, чтобы открыть [НАСТРОЙКА СЕТИ] из главного меню.
  - Отобразится экран [НАСТРОЙКА СЕТИ].
- 4) С помощью кнопок ▲▼ выберите [ПРОВОДНАЯ ЛВС] и нажмите кнопку <ENTER>.
  - Отобразится экран [ПРОВОДНАЯ ЛВС].
- 5) Выполните настройку [ПРОВОДНАЯ ЛВС].
  - Для получения подробной информации см. раздел [ПРОВОДНАЯ ЛВС] (➔ стр. 238).

### Примечание

- Чтобы подключиться к существующей сети, выполните подключение после обращения к администратору сети.

### ■ Заводская настройка по умолчанию

- Указанные далее настройки установлены в качестве заводских настроек по умолчанию.

[DHCP]	ВЫКЛ
[АДРЕС IP]	192.168.0.8
[МАСКА ПОДСЕТИ]	255.255.255.0
[ОСНОВНОЙ ШЛЮЗ]	192.168.0.1
[DNS1]/[DNS2]	Отсутствует

## Использование компьютера

- 1) Включите питание компьютера.
- 2) Выполните настройку сети в соответствии с инструкциями администратора сети.
  - Работа через компьютер возможна при установке сетевых настроек компьютера, как указано ниже, если для проектора установлены заводские настройки по умолчанию.

[АДРЕС IP]	192.168.0.10
[МАСКА ПОДСЕТИ]	255.255.255.0
[ОСНОВНОЙ ШЛЮЗ]	192.168.0.1

## Подключение через беспроводную локальную сеть

Для использования функции беспроводной локальной сети на проекторе необходимо прикрепить дополнительное устройство Беспроводной модуль (модель: Серия AJ-WM50) к разъему <USB>.

### Пример подключения

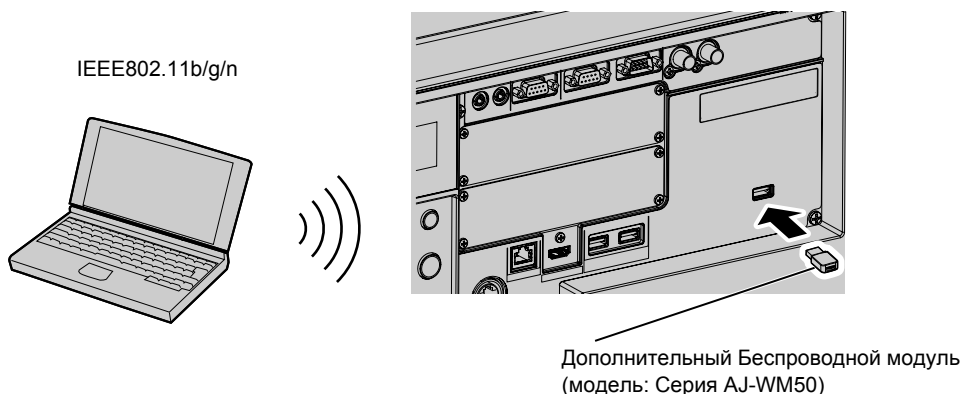

## Подготовка и подтверждение проектора

- 1) Вставьте дополнительный Беспроводной модуль (модель: Серия AJ-WM50) полностью в разъем <USB>.
- 2) Включите проектор.
- 3) Нажмите кнопку <MENU>, чтобы открыть [НАСТРОЙКА СЕТИ] из главного меню.
  - Отобразится экран [НАСТРОЙКА СЕТИ].
- 4) Нажмите ▲▼ для выбора параметра [БЕСПРОВОДНАЯ ЛВС].
- 5) Нажмите ◀▶ для установки значения [ВКЛЮЧЕНО].
  - Для получения дополнительной информации см. раздел [БЕСПРОВОДНАЯ ЛВС] (➔ стр. 239).
- 6) С помощью кнопок ▲▼ выберите [СОСТОЯНИЕ СЕТИ] и нажмите кнопку <ENTER>.
  - Отобразится экран [СОСТОЯНИЕ СЕТИ].
- 7) Нажмите ◀▶ для отображения [БЕСПРОВОДНАЯ ЛВС] (страница 2/3).
  - Подтвердите [SSID] и также [КЛЮЧ].

### Примечание

- Параметр [БЕСПРОВОДНАЯ ЛВС] невозможно установить, если дополнительный Беспроводной модуль (модель: Серия AJ-WM50) не подключен к разъему <USB>.
- Присоедините беспроводной модуль напрямую к разъему <USB>, не используя удлинитель USB или концентратор USB.
- Индикатор на беспроводном модуле мигает синим, когда основное питание проектора включено.
- Если индикатор на беспроводном модуле не мигает, даже когда проектор включен, повторно вставьте беспроводной модуль в разъем <USB>.

## Использование компьютера

- 1) Включите компьютер.
- 2) Выполните настройку сети.
  - Выполните настройку сети на компьютере для его подключения к проектору, следуя инструкциям сетевого администратора.
- 3) Подключите беспроводной модуль к проектору через беспроводную локальную сеть.
  - При подключении проверьте параметр [БЕСПРОВОДНАЯ ЛВС], отображаемый на экране [СОСТОЯНИЕ СЕТИ] проектора.

## Использование QR-кода

Смартфон можно подключить к проектору по беспроводной локальной сети простым считыванием QR-кода, отображаемого проектором, с помощью камеры смартфона.

### ■ Совместимые устройства

iPhone: iOS 11 или более новой версии

Устройства Android: Android 6.0 или более новой версии

### Примечание

- Необходимо устройство, поддерживающее считывание QR-кодов, и программное обеспечение камеры для считывания QR-кодов.
- Список устройств, работа которых была проверена с данным проектором, см. на веб-сайте (<https://panasonic.net/cns/projector/>). Обратите внимание, что проверка для устройств других производителей была выполнена для функций, определенных Panasonic Connect Co., Ltd., и не все операции были проверены. В случае возникновения неисправностей в работе или ухудшения производительности в результате использования устройств других производителей обращайтесь к соответствующим производителям.

### ■ Отображение QR-кода в OSD

Ниже описаны действия с проектором для считывания QR-кода, отображаемого в экранном меню (OSD).

- 1) Нажмите кнопку <MENU>, чтобы открыть [НАСТРОЙКА СЕТИ] из главного меню.
  - Отобразится экран [НАСТРОЙКА СЕТИ].
- 2) Нажмите ▲▼ для выбора [СОСТОЯНИЕ СЕТИ], а затем нажмите кнопку <ENTER>.

- Отобразится экран [СОСТОЯНИЕ СЕТИ].
- 3) С помощью кнопок ◀▶ переключите отображаемый экран, чтобы отобразить [БЕСПРОВОДНАЯ ЛВС] (стр. 2/3).
- Отобразится QR-код.

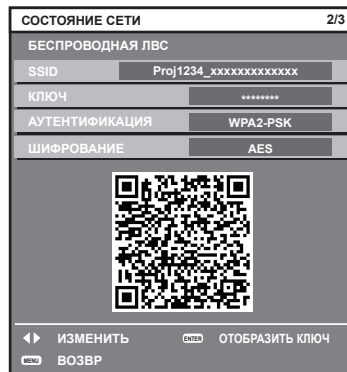

### Примечание

- Для использования функции беспроводной локальной сети на проекторе необходимо прикрепить дополнительное устройство Беспроводной модуль (модель: Серия AJ-WM50) к разъему <USB>.

### ■ Отображение QR-кода на информационном мониторе

Ниже описаны действия с проектором при считывании QR-кода, отображаемого на информационном мониторе панели управления.

- 1) **Нажмите кнопку <INFO> на панели управления.**
  - Отобразится главное меню.
- 2) **Нажмите ▲▼ для выбора параметра [STATUS].**
- 3) **Нажмите кнопку <ENTER>.**
  - Отобразится элемент подменю.
- 4) **Нажмите ▲▼ для выбора параметра [NETWORK].**
- 5) **Нажмите кнопку <ENTER>.**
  - Отобразится элемент выбора сети.
- 6) **Нажмите ▲▼ для выбора параметра [WIRELESS LAN].**
- 7) **Нажмите кнопку <ENTER>.**
  - Отобразится подробная информация об элементе.
- 8) **С помощью кнопок ▲▼ переключите этот элемент для отображения QR-кода.**

### Примечание

- Элемент меню [STATUS] → [NETWORK] → [WIRELESS LAN] не отображается в следующих случаях.
  - Если дополнительный Беспроводной модуль (модель: Серия AJ-WM50) не подключен к разъему <USB>.
  - Если для параметра в меню [SETUP] → [NETWORK] → [WIRELESS LAN] установлено значение [DISABLE]

### ■ Действия в смартфоне

- 1) **Запустите на камере приложение для считывания QR-кодов.**
- 2) **Считайте QR-код, отображаемый в OSD или на информационном мониторе, с помощью камеры.**
- 3) **Коснитесь уведомления, отображаемого на экране смартфона.**
  - Коснитесь «Присоединиться» или «Подключиться», если отображается сообщение для подтверждения подключения.
  - Смартфон подключится к проектору по беспроводной локальной сети.

# Функция управления по WEB

Указанные действия возможны с компьютера при использовании функции управления по WEB.

- Установка и настройка проектора
- Отображение состояния проектора
- Передача сообщений по электронной почте при возникновении неисправности проектора

Проектор поддерживает «Crestron Connected» и следующее прикладное программное обеспечение компании Crestron Electronics, Inc.

- RoomView Express
- Crestron Fusion

## Примечание

- Для использования функции передачи сообщений по электронной почте необходима связь с почтовым сервером. Предварительно проверьте, можно ли использовать электронную почту.
- «Crestron Connected» является системой компании Crestron Electronics, Inc. Эта система осуществляет групповое управление устройствами (а также их контроль) в многочисленных системах, подключенных к сети с помощью компьютера.
- Для получения дополнительной информации о «Crestron Connected» см. веб-сайт компании Crestron Electronics, Inc. (только на английском)  
URL <https://www.crestron.com/>  
Загрузите RoomView Express с веб-сайта компании Crestron Electronics, Inc. (только на английском)  
URL <https://www.crestron.com/resources/get-roomview>

## Компьютер, который можно использовать для настройки

Для использования функции управления по WEB требуется веб-браузер. Предварительно проверьте, можно ли использовать веб-браузер.

ОС	Совместимый браузер
Windows	Internet Explorer 11.0, Microsoft Edge
Mac OS	Safari 10.0/11.0/12.0/13.0/14.0
iOS	Safari (с версией iOS 10, iOS 11, iOS 12, iOS 13 или iOS 14)
Android	Google Chrome (с версией Android 6.0/7.0/8.0/9.0/10.0/11.0)

## Доступ с веб-браузера

- 1) Запустите веб-браузер на компьютере.
- 2) Введите IP-адрес, установленный на проекторе, в поле для ввода URL-адреса веб-браузера.
  - После того как будут установлены имя пользователя и пароль для аккаунта администратора на экране исходных настроек (➔ стр. 86) или в меню [НАСТРОЙКА СЕТИ] → [АККАУНТ АДМИНИСТРАТОРА] (➔ стр. 241), перейдите к шагу 7).
  - Когда не установлен аккаунт администратора, отображается страница [Set up password].

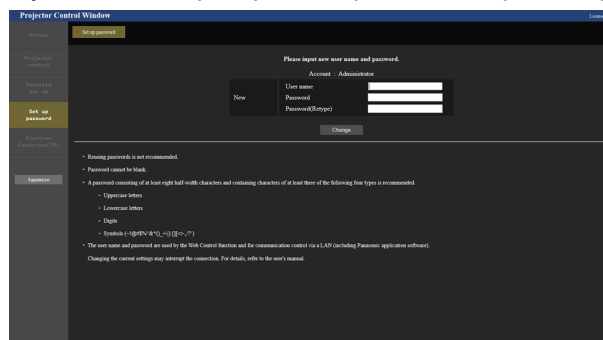

- 3) В [User name] введите имя пользователя, которое будет использоваться в качестве аккаунта администратора.
  - Заводское значение имени пользователя по умолчанию для аккаунта администратора – «dispadmin».
- 4) В [Password] введите пароль, который нужно установить для аккаунта администратора.
  - Пароль не может быть пустым.
  - Рекомендуется задать пароль, содержащий не менее восьми полуширинных символов.

- Рекомендуется использовать в пароле символы как минимум трех из следующих четырех типов символов.
  - ПРОПИСНЫЕ БУКВЫ
  - СТРОЧНЫЕ БУКВЫ
  - ЦИФРЫ
  - СИМВОЛЫ (~!@#%\$%^&\*()\_+\\}|][<>.,/'?)

5) В [Password(Retype)] введите пароль, введенный на шаге 4).

6) Нажмите [Change].

- Установка аккаунта администратора будет завершена.

7) На появившемся экране входа введите имя пользователя и пароль.

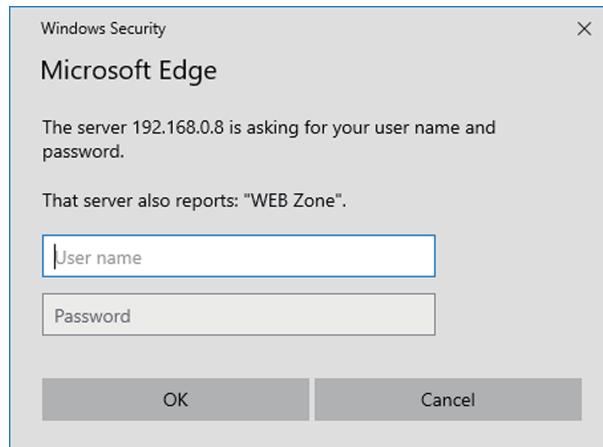

- Введите имя пользователя и пароль аккаунта с правами администратора или имя пользователя и пароль аккаунта стандартного пользователя без прав администратора.
- После входа в систему с аккаунтом администратора установите имя пользователя и пароль аккаунта стандартного пользователя на странице [Set up password]. Дополнительные сведения см «Страница [Set up password] (при доступе аккаунта администратора)» (➔ стр. 281).

8) Нажмите ОК.

### Внимание

- Экран ввода имени пользователя и пароля может быть скрыт другим окном, которое уже открыто. В таком случае сверните переднее окно для отображения экрана ввода.

### Примечание

- При использовании веб-браузера для управления проектором установите в меню [НАСТРОЙКА СЕТИ] → [УПРАВЛЕНИЕ ПО СЕТИ] → [УПРАВЛЕНИЕ ПО WEB] значение [ВКЛ].
- Не выполняйте настройки и управление одновременно с нескольких запущенных веб-браузеров. Не настраивайте проектор и не управляйте им с нескольких компьютеров.
- Если три раза подряд будет введен неправильный пароль, доступ будет заблокирован на несколько минут.
- Некоторые элементы страницы настройки проектора используют функцию JavaScript веб-браузера. Управление надлежащим образом может быть невозможно, если веб-браузер настроен на неиспользование этой функции.
- Если экран управления по WEB не отображается, обратитесь к администратору сети.
- При обновлении экрана для управления по WEB экран на мгновение может стать белым, но это не считается неисправностью.
- Щелкните [License] в верхнем правом углу на странице [Set up password], чтобы отобразить страницу загрузки лицензии на программное обеспечение с открытым кодом.
- Скриншоты компьютера  
Размер и отображение экрана могут отличаться от приведенных в этом руководстве в зависимости от используемых ОС и веб-браузера или типа компьютера.



## Права для учетных записей

Аккаунт администратора позволяет использовать все функции. Для аккаунта стандартного пользователя есть ограничения по поводу используемых функций. Выбирайте аккаунт для использования в зависимости от цели.

Отметка ✓ в колонке «администратор»/«стандартный пользователь» напротив функции указывает, что этой функцией можно управлять с использованием отмеченного аккаунта.

Элемент	Функция	Администратор	Стандартный пользователь	Стр.
[Status]	[Remote preview]	✓	✓ <sup>*1</sup>	259
	[Projector status]	✓	✓	262
	Страница информации об ошибках	✓	✓	263
	[Network status]	✓	✓	263
	[Access error log]	✓	—	263
	[Mail error log]	✓	—	264
[Projector control]	[Basic control]	✓	✓	264
	[Detail control]	✓	—	265
[Detailed set up]	[Network config]	✓	—	266
	[Adjust clock]	✓	—	268
	[Ping test]	✓	—	268
	[Https set up]	✓	—	269
	[Network security]	✓	—	275
	[E-mail set up]	✓	—	276
	[Authentication set up]	✓	—	277
	[User function set up]	✓	—	279
	[Status notification]	✓	—	279
[Set up password]	[Crestron tools]	✓	—	280
	Имя пользователя [Administrator]	✓	—	281
	Имя пользователя [User]	✓	—	282
	Пароль для [Administrator]	✓	—	281
	Пароль для [User]	✓	✓	282, 283
[Crestron Connected(TM)]	Пароль для [PJLink]	✓	—	282
	Страница управления	✓	—	283
	[Tools]	✓	—	284
	[Info]	✓	—	284
[License] <sup>*2</sup>	[Help]	✓	—	285
	Страница загрузки лицензии	✓	✓	285

\*1 Доступно, только когда для [Detailed set up] → [User function set up] → [Remote preview] установлено значение [ENABLE]. Когда установлено значение [Invalid], невозможно отображение страницы [Remote preview] или управление ею с использованием аккаунта стандартного пользователя.

\*2 Даже если не настроен аккаунт администратора, лицензию можно загрузить со страницы [Set up password], которая отображается при доступе к проектору.

Описания элементов



- 1 **Закладка страницы**  
При нажатии этого элемента происходит переключение между страницами.
- 2 **[Status]**  
При нажатии этого элемента отображается состояние проектора.
- 3 **[Projector control]**  
При нажатии этого элемента отображается страница [Projector control].
- 4 **[Detailed set up]**  
При нажатии этого элемента отображается страница [Detailed set up].
- 5 **[Set up password]**  
При нажатии этого элемента отображается страница [Set up password].
- 6 **[Crestron Connected(TM)]**  
При нажатии этого элемента отображается страница управления Crestron Connected.
- 7 **[License]**  
При нажатии этого элемента отображается страница загрузки лицензии на программное обеспечение с открытым кодом.

Страница [Remote preview]

Выходные сигналы изображение с проектора можно просмотреть на экране управления по WEB. Нажмите [Status] → [Remote preview].

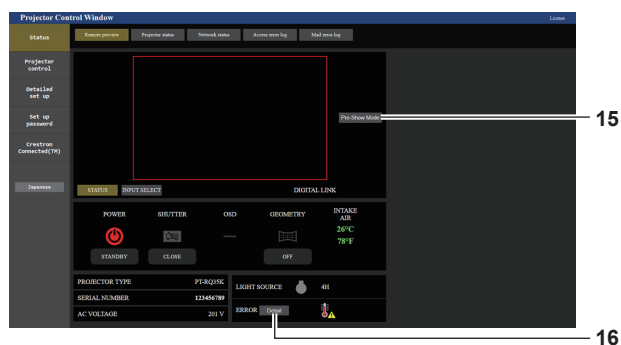





















- 1 **Окно предварительного просмотра**  
Простое отображение выходных сигналов изображения, соответствующего проецируемому изображению с проектора.  
Цвет внешней границы окна предварительного просмотра указывает на состояние проецирования с проектора.  
**Красный:** изображение с проектора не проецируется.  
**Зеленый:** выполняется проецирование изображения с проектора.
- 2 **[INPUT SELECT]**  
Отображение меню действия для переключения входного сигнала.  
Для получения дополнительной информации см. раздел «Переключение входного сигнала» (➔ стр. 261).
- 3 **[STATUS]**  
Отображает состояние проектора.
- 4 **[SHUTTER]**  
Отображает состояние затвора.
- 5 **[POWER]**  
Отображение состояния питания.
- 6 **[OSD]**  
Отображает состояние функции экранного меню.
- 7 **[PROJECTOR TYPE]**  
Отображает тип проектора.
- 8 **[SERIAL NUMBER]**  
Отображает серийный номер проектора.
- 9 **[AC VOLTAGE]**  
Отображает входное напряжение питания.
- 10 **Информация о сигнале**  
Отображает информацию о выбранных входных сигналах.
- 11 **[INTAKE AIR]**  
Отображает температуру воздуха на входе.
- 12 **[GEOMETRY]**  
Отображает настройку меню [ПОЛОЖЕНИЕ] → [ГЕОМЕТРИЯ].
- 13 **[LIGHT SOURCE]**  
Отображение состояния освещения (пиктограмма) и продолжительности работы источника света.
- 14 **[ERROR]**  
Отображает состояние возникновения ошибки/предупреждения в виде значка.  
Будет пустым при отсутствии ошибок/предупреждений.
- 15 **[Pre-Show Mode]**  
Переключает режим Pre-Show.  
В режиме Pre-Show выходные сигналы изображения проектора можно просмотреть без проецирования, даже если проектор находится в режиме ожидания.  
Параметр [Pre-Show Mode] не отображается в режиме проецирования.
- 16 **[Detail]**  
Кнопка отображается при возникновении ошибки/предупреждения.  
Нажмите «Страница информации об ошибках» (➔ стр. 263) для отображения.

**Примечание**

- В режиме Pre-Show индикатор питания <ON (G)/STANDBY (R)> мигает красным со следующей частотой: горит 2,95 секунды → выключается на 0,25 секунды.
- В дополнение к отображаемым элементам настройки меню [УСТАНОВКИ ПРОЕКТОРА] → [НАСТРОЙКА ИНФОРМАЦИОННОГО МОНИТОРА] → [USER VIEW] в режиме Pre-Show на информационном мониторе проектора отображается текст «Pre-Show Mode».
- Продолжительность работы в [НАРАБОТКА ПРОЕКТОРА] продолжает суммироваться, даже если проектор находится в режиме ожидания в режиме Pre-Show.
- В случае с этим проектором выходной сигнал изображения проектора можно отображать в окне предварительного просмотра в упрощенном виде, даже если для [Detailed set up] → [Https set up] → [Connection] установлено значение [HTTPS]. Однако он может не отображаться в зависимости от используемого веб-браузера, когда используется самоподписанный сертификат в качестве сертификата безопасности, который необходимо использовать для выполнения связи по протоколу HTTPS.

■ Значки состояния

[POWER]		Питание выключено. (Режим ожидания)
		В режиме проецирования
[SHUTTER]		Функция затвора включена (затвор: закрыт)
		Функция затвора выключена (затвор: открыт)
[OSD]		Экранное меню включено (отображение).
		Экранное меню выключено (скрытие).
[GEOMETRY]		В меню [ПОЛОЖЕНИЕ] → [ГЕОМЕТРИЯ] установлено значение [ВЫКЛ].
		В меню [ПОЛОЖЕНИЕ] → [ГЕОМЕТРИЯ] установлено значение [ТРАПЕЦИЯ].
		В меню [ПОЛОЖЕНИЕ] → [ГЕОМЕТРИЯ] установлено значение [УГОЛ/ПОДУШКООБР. ИСКАЖ.].
		В меню [ПОЛОЖЕНИЕ] → [ГЕОМЕТРИЯ] установлено значение [КОРРЕКЦИЯ ИЗОГНУТ.].
		В меню [ПОЛОЖЕНИЕ] → [ГЕОМЕТРИЯ] установлено значение [ПК-1].
		В меню [ПОЛОЖЕНИЕ] → [ГЕОМЕТРИЯ] установлено значение [ПК-2].
	В меню [ПОЛОЖЕНИЕ] → [ГЕОМЕТРИЯ] установлено значение [ПК-3].	
[LIGHT SOURCE]		Источник света горит.
		Источник света не горит.
[ERROR]		Предупреждение об источнике света.
		Ошибка источника света.
		Предупреждение о температуре.
		Ошибка температуры.
		Возникло предупреждение, отличное от предупреждения об источнике света или температуре.
		Возникла ошибка, отличная от ошибки источника света или температуры.

## Переключение входного сигнала

Нажмите [INPUT SELECT] на странице [Remote preview].

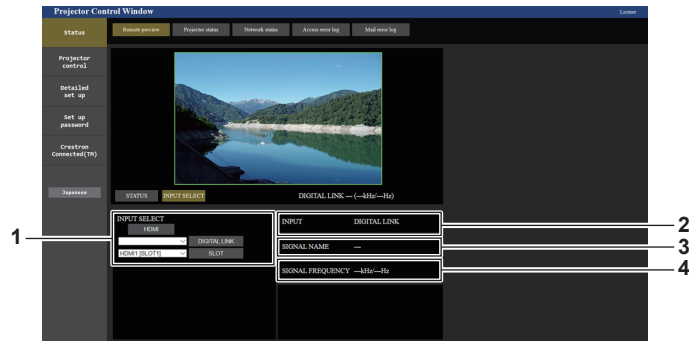

**1 [INPUT SELECT]**

Переключает входной сигнал для просмотра изображения.  
Содержание отображаемой информации для кнопки  
Выбора входа зависит от Интерфейсной платы,  
установленной в гнездо.

**2 [INPUT]**

Отображает входной разъем, выбранный на данный  
момент.

**3 [SIGNAL NAME]**

Отображает название входного сигнала.

**4 [SIGNAL FREQUENCY]**

Отображает частоту входного сигнала.

### Примечание

- Просмотрите входные сигналы в режиме Pre-Show и включите питание через [Projector control] → страница [Basic control]/страница [Detail control] при отсутствии проблем с проецированием.

Страница [Projector status]

Нажмите [Status] → [Projector status].

Отображение состояния следующих элементов проектора.

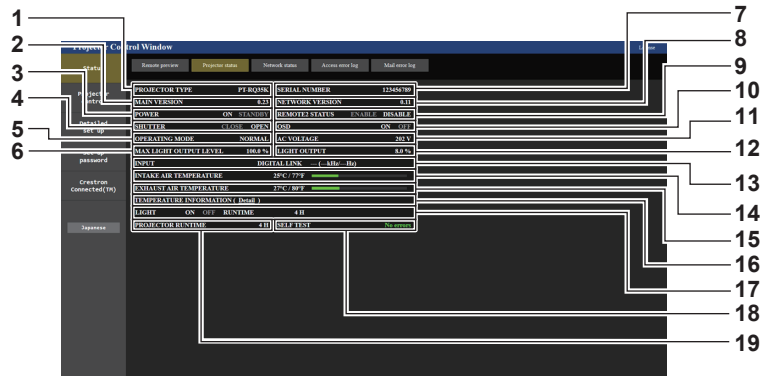

- |   |   |
|---|---|
| <p>1 <b>[PROJECTOR TYPE]</b><br/>Отображает тип проектора.</p> <p>2 <b>[MAIN VERSION]</b><br/>Отображение главной версии микропрограммы проектора.</p> <p>3 <b>[POWER]</b><br/>Отображение состояния питания.</p> <p>4 <b>[SHUTTER]</b><br/>Отображает состояние затвора. ([CLOSE]: функция затвора включена; [OPEN]: функция затвора выключена)</p> <p>5 <b>[OPERATING MODE]</b><br/>Отображение состояния настройки параметра [РЕЖИМ РАБОТЫ].</p> <p>6 <b>[MAX LIGHT OUTPUT LEVEL]</b><br/>Отображение состояния настройки параметра [МАКС.УР-НЬ ВЫХ.ПОДСВ.].</p> <p>7 <b>[SERIAL NUMBER]</b><br/>Отображает серийный номер проектора.</p> <p>8 <b>[NETWORK VERSION]</b><br/>Отображает сетевую версию микропрограммы проектора.</p> <p>9 <b>[REMOTE2 STATUS]</b><br/>Отображает состояние управления разъемом &lt;REMOTE 2 IN&gt;.</p> | <p>10 <b>[OSD]</b><br/>Отображает состояние функции экранного меню. ([ON]: отображение; [OFF]: скрывание)</p> <p>11 <b>[AC VOLTAGE]</b><br/>Отображает входное напряжение питания.</p> <p>12 <b>[LIGHT OUTPUT]</b><br/>Отображение состояния настройки параметра [ВЫХОД ПОДСВЕТКИ].</p> <p>13 <b>[INPUT]</b><br/>Отображает состояние выбранного входа.</p> <p>14 <b>[INTAKE AIR TEMPERATURE]</b><br/>Отображает температуру воздуха на входе проектора.</p> <p>15 <b>[EXHAUST AIR TEMPERATURE]</b><br/>Отображает температуру воздуха на выходе проектора.</p> <p>16 <b>[TEMPERATURE INFORMATION]</b><br/>Нажмите [Detail] для отображения состояния температуры для каждой детали проектора.</p> <p>17 <b>[LIGHT]</b><br/>Отображение состояния и продолжительности работы источника света.</p> <p>18 <b>[SELF TEST]</b><br/>Отображает информацию самодиагностики.</p> <p>19 <b>[PROJECTOR RUNTIME]</b><br/>Отображает время работы проектора.</p> |
|---|---|



## Страница [Mail error log]

Нажмите [Status] → [Mail error log].

Отображается журнал ошибок передачи электронной почты, если не удалось отправить периодическую электронную почту.

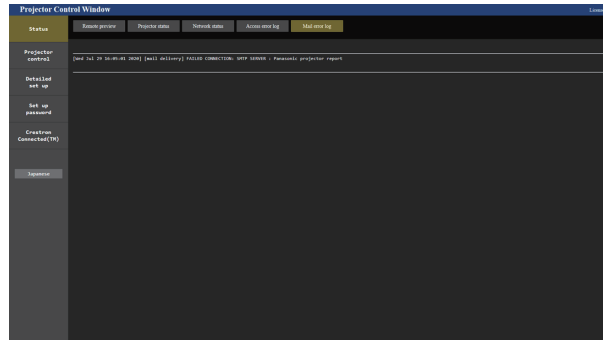

### Примечание

- Страницы [Access error log] и [Mail error log] отображают последние несколько тысяч случаев доступа/запросов. Информация может отображаться не полностью, если одновременно было предпринято несколько попыток доступа или отправлено несколько запросов.
- Журналы [Access error log] и [Mail error log] удаляются, начиная с самых старых записей, при превышении определенного количества.
- Периодически проверяйте [Access error log] и [Mail error log].

## Страница [Basic control]

Нажмите [Projector control] → [Basic control].

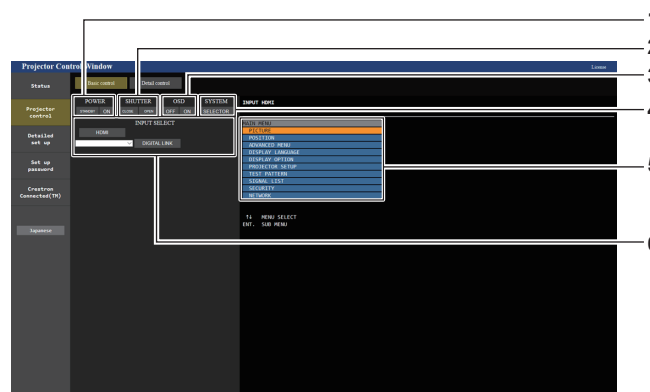

- 1 [POWER]**  
Выключение/включение питания.
- 2 [SHUTTER]**  
Переключает состояние затвора. ([CLOSE]: функция затвора включена; [OPEN]: функция затвора выключена)
- 3 [OSD]**  
Переключает состояние функции экранного меню. ([OFF]: скрытие; [ON]: отображение)
- 4 [SYSTEM]**  
Переключение формата системы.
- 5 Экранное меню проектора**  
Отображает элементы, показанные в экранном меню проектора. Можно проверить или изменить настройки меню. Отображается, даже если функция экранного меню отключена (значение «скрыть»).
- 6 [INPUT SELECT]**  
Переключает входной сигнал проецируемого изображения. Содержание отображаемой информации для кнопки Выбора входа зависит от дополнительной Интерфейсной платы, установленной в гнездо.



## Страница [Detail control]

Нажмите [Projector control] → [Detail control].

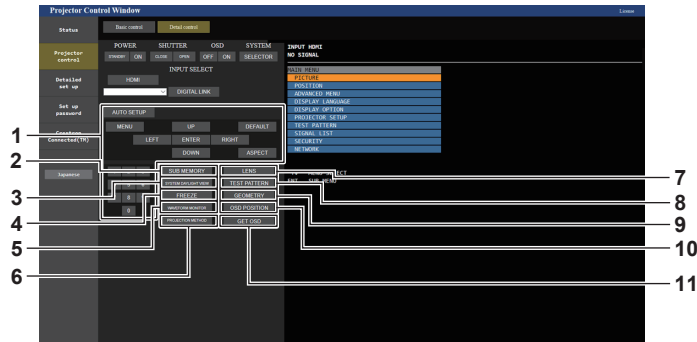

### 1 Управление проектором

Управление проектором производится нажатием кнопок по аналогии с кнопками на пульте дистанционного управления. После элемента управления в правой части страницы управления отображается экранное меню проектора.

### 2 [SUB MEMORY]

Переключение вспомогательной памяти.

### 3 [SYSTEM DAYLIGHT VIEW]

Переключает на настройки проецирования при высокой освещенности.

### 4 [FREEZE]

Временно приостанавливает изображение.

### 5 [WAVEFORM MONITOR]

Отображает форму входного сигнала.

### 6 [PROJECTION METHOD]

Изменение способа проецирования.

### 7 [LENS]

Отображает страницу [LENS].

### 8 [TEST PATTERN]

Показ тестового изображения.

Нажмите тестовый шаблон, который необходимо отобразить на проецируемом изображении, среди шаблонов, отображаемых на правой стороне страницы управления.

Дисплей тестового шаблона исчезнет, если нажать кнопку [Exit].

### 9 [GEOMETRY]

Переключает геометрическую настройку.

### 10 [OSD POSITION]

Переключает настройку положения OSD.

### 11 [GET OSD]

Обновление экранного меню проектора справа от страницы управления.

## Страница [LENS]

Нажмите [Projector control] → [Detail control] → [LENS].

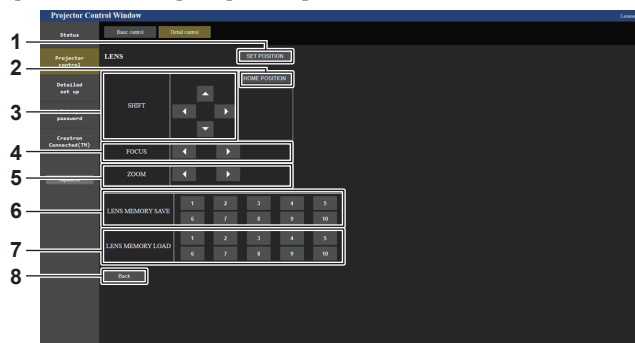

### 1 [SET POSITION]

Отображается страница настроек положения объектива.

### 2 [HOME POSITION]

Перемещение проекционного объектива в исходное положение.

### 3 [SHIFT]

Нажмите ▲▼◀▶, чтобы отрегулировать смещение объектива (вертикальное и горизонтальное положение). Регулировку можно выполнить быстрее, если удерживать кнопку в течение приблизительно трех секунд или более.

### 4 [FOCUS]

С помощью кнопок ◀▶ настройте фокус. Регулировку можно выполнить быстрее, если удерживать кнопку в течение приблизительно шести секунд или более.

### 5 [ZOOM]

С помощью кнопок ◀▶ настройте увеличение.

### 6 [LENS MEMORY SAVE]

Сохранение текущего положения объектива (вертикальное положение, горизонтальное положение, положение фокуса и положение увеличения). Нажмите номер памяти объектива, который необходимо сохранить.

### 7 [LENS MEMORY LOAD]

Загрузка положения объектива (вертикальное положение, горизонтальное положение, положение фокуса и положение увеличения). Нажмите номер ячейки памяти объектива, который необходимо загрузить.

### 8 [Back]

Возврат на страницу [Detail control].

## Страница настроек положения объектива

Нажмите [Projector control] → [Detail control] → [LENS] → [SET POSITION].

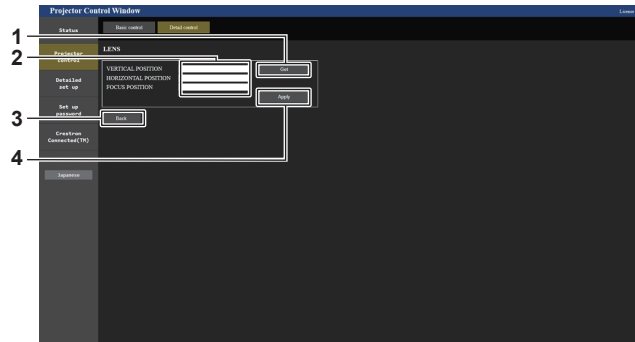

**1 [Get]**

Получение текущего положения объектива и отображение полученных значений в поле сведений положения объектива.

**2 Поле сведений положения объектива**

Введение положения объектива (вертикальное положение, горизонтальное положение, положение фокуса и положение увеличения).

**3 [Back]**

Возврат на страницу [LENS].

**4 [Apply]**

Перемещение в положение объектива, отображаемого в поле сведений положения объектива.

### Примечание

- Положение увеличения отображается в поле сведений положения объектива только в следующем случае.
  - Когда стандартный двигатель постоянного тока, установленный на устройство Вариообъектив (модель: ET-D75LE6, ET-D75LE8, ET-D75LE10, ET-D75LE20, ET-D75LE30, ET-D75LE40), заменен шаговым двигателем с использованием устройства Комплект шагового двигателя (модель: ET-D75MKS10), или когда прикреплен проекционный объектив с шаговым двигателем.

## Страница [Network config]

Нажмите [Detailed set up] → [Network config].

**1) Нажмите [Network config].**

- Нажмите [Network config] для отображения экрана [CAUTION!].

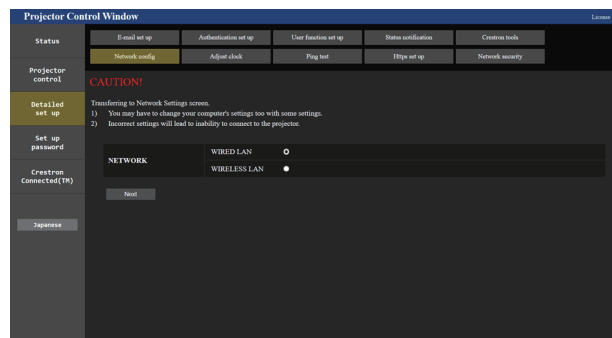

**2) Выберите элемент, чтобы изменить параметр.**

- Параметр [WIRELESS LAN] можно выбрать, только когда установлен дополнительный Беспроводной модуль (модель: Серия AJ-WM50).

**3) Нажмите [Next].**

- Отобразятся текущие настройки.

**4) Нажмите [Change].**

- Отобразится экран изменения настроек.

Для подключения проводной локальной сети

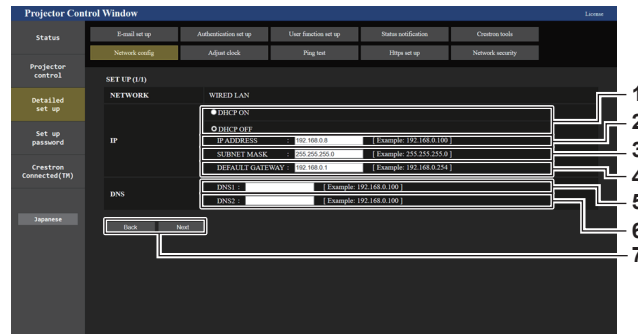

- 1 **[DHCP ON], [DHCP OFF]**  
Чтобы включить функцию клиента DHCP, установите [DHCP ON].
- 2 **[IP ADDRESS]**  
Введите IP-адрес, когда сервер DHCP не используется.
- 3 **[SUBNET MASK]**  
Введите маску подсети, когда сервер DHCP не используется.
- 4 **[DEFAULT GATEWAY]**  
Введите адрес основного шлюза, когда сервер DHCP не используется.
- 5 **[DNS1]**  
Введите адрес сервера DNS1.  
При вводе адреса сервера DNS1 (первичный) допустимы следующие знаки: числа (от 0 до 9), точка (.)  
(пример: 192.168.0.253)
- 6 **[DNS2]**  
Введите адрес сервера DNS2.  
При вводе адреса сервера DNS2 (вторичный) допустимы следующие знаки: числа (от 0 до 9), точка (.)  
(пример: 192.168.0.254)
- 7 **[Back], [Next]**  
Нажмите [Back], чтобы вернуться к исходному экрану.  
Нажмите [Next] для отображения экрана подтверждения настроек. Нажмите [Submit] для обновления настроек.

Примечание

- При использовании функций браузера «Вперед» и «Назад» может появиться предупреждающее сообщение «Страница устарела». В таком случае нажмите [Network config] еще раз, поскольку следующая операция не будет гарантирована.
- Изменение настроек LAN при подключении к LAN может вызвать обрыв соединения.

Для подключения беспроводной локальной сети

(Доступно только при подключении к проектору беспроводного модуля)

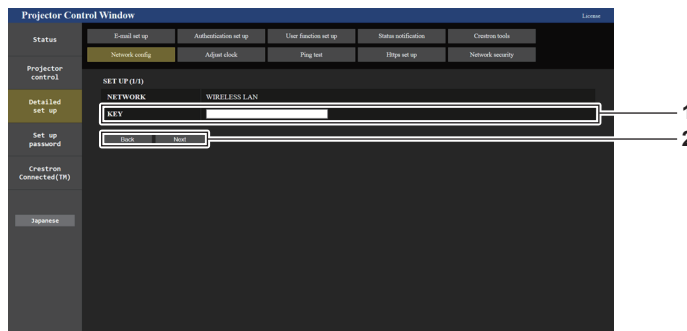

- 1 **[KEY]**  
Настройте ключ подключения.  
Введите от 8 до 15 однобайтовых буквенно-цифровых символов.
- 2 **[Back], [Next]**  
Нажмите [Back], чтобы вернуться к исходному экрану.  
Нажмите [Next] для отображения экрана подтверждения настроек. Нажмите [Submit] для обновления настроек.

Страница [Adjust clock]

Нажмите [Detailed set up] → [Adjust clock].

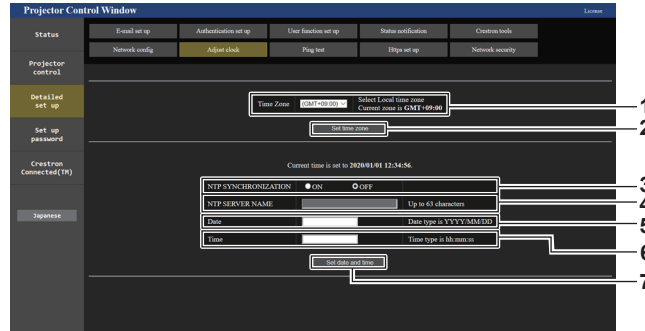

- |   |  |
|---|--|
| <p><b>1 [Time Zone]</b><br/>Выберите часовой пояс.</p> <p><b>2 [Set time zone]</b><br/>Обновление установки часового пояса.</p> <p><b>3 [NTP SYNCHRONIZATION]</b><br/>Установите на [ON] при автоматической настройке даты и времени.</p> <p><b>4 [NTP SERVER NAME]</b><br/>Введите IP-адрес или название NTP-сервера при установке ручной регулировки даты и времени.<br/>(Чтобы ввести имя сервера, необходимо настроить DNS-сервер.)</p> | <p><b>5 [Date]</b><br/>Введите дату, которую нужно изменить, когда для параметра [NTP SYNCHRONIZATION] установлено значение [OFF].</p> <p><b>6 [Time]</b><br/>Введите время, которое нужно изменить, когда для параметра [NTP SYNCHRONIZATION] установлено значение [OFF].</p> <p><b>7 [Set date and time]</b><br/>Обновление настроек даты и времени.</p> |
|---|--|

Примечание

- Необходима замена батареи внутри проектора, когда время перестает соответствовать действительному сразу после настройки. Обратитесь к дилеру.

Страница [Ping test]

Проверьте, подключена ли сеть к серверу электронной почты, серверу POP, серверу DNS и т. п.  
Нажмите [Detailed set up] → [Ping test].

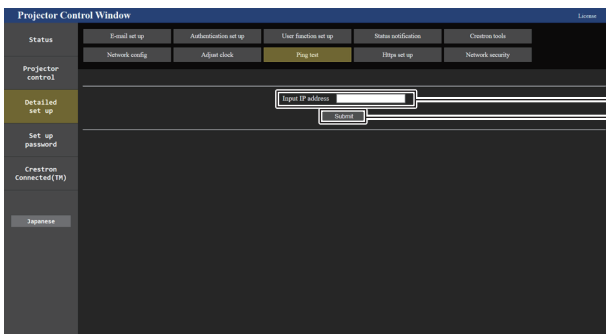

```

PING 192.168.0.8 (192.168.0.8) 56(84) bytes of data.
64 bytes from 192.168.0.8: icmp_seq=1 ttl=64 time=0.071 ms
64 bytes from 192.168.0.8: icmp_seq=2 ttl=64 time=0.065 ms
64 bytes from 192.168.0.8: icmp_seq=3 ttl=64 time=0.074 ms
64 bytes from 192.168.0.8: icmp_seq=4 ttl=64 time=0.071 ms

--- 192.168.0.8 ping statistics ---
4 packets transmitted, 4 received, 0% packet loss, time 2998ms
rtt min/avg/max/mdev = 0.065/0.070/0.074/0.006 ms
    
```

```

PING 192.168.0.99 (192.168.0.99) 56(84) bytes of data.
From 192.168.0.8 icmp_seq=1 Destination Host Unreachable
From 192.168.0.8 icmp_seq=2 Destination Host Unreachable
From 192.168.0.8 icmp_seq=3 Destination Host Unreachable
From 192.168.0.8 icmp_seq=4 Destination Host Unreachable

--- 192.168.0.99 ping statistics ---
4 packets transmitted, 0 received, +4 errors, 100% packet loss, time 3003ms
pipe 3
    
```

- |  |  |
|--|--|
| <p><b>1 [Input IP address]</b><br/>Введите IP-адрес сервера, который нужно проверить.</p> <p><b>2 [Submit]</b><br/>Выполнение проверки соединения.</p> | <p><b>3 Пример экрана при успешном соединении</b></p> <p><b>4 Пример экрана при неудавшемся соединении</b></p> |
|--|--|

## Страница [Https set up]

Настройте эту страницу, если должна быть установлена связь HTTPS (Hypertext Transfer Protocol Secure), зашифрованная с помощью протокола SSL/TLS, между компьютером и проектором при использовании функции управления по WEB.

Для осуществления связи по протоколу HTTPS необходимо установить сертификат для аутентификации в проекторе.

Нажмите [Detailed set up] → [Https set up].

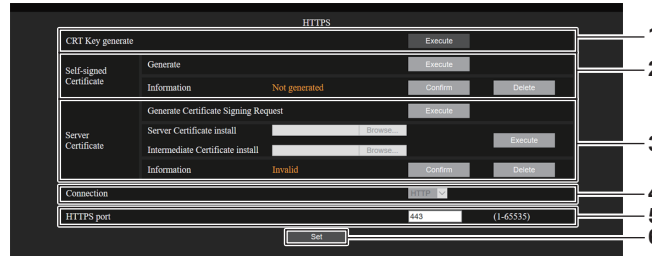

## 1 [CRT Key generate]

Генерирование ключа CRT (Certificate).

Страница для генерирования ключа CRT отображается при нажатии [Execute].

Для получения дополнительной информации см. раздел «Генерирование ключа CRT» (➔ стр. 270).

## 2 [Self-signed Certificate]

## [Generate]:

Генерирование проектором самоподписанного сертификата.

Страница для генерирования самоподписанного сертификата отображается при нажатии [Execute].

Для получения дополнительной информации см. раздел «Генерирование самоподписанного сертификата» (➔ стр. 274).

## [Information]:

Отображение состояния самоподписанного сертификата.

- **[Not generated]:** самоподписанный сертификат не сгенерирован.
- **[(имя хоста)]:** самоподписанный сертификат сгенерирован и действителен. Отображается имя хоста, зарегистрированное в самоподписанном сертификате.

- **[Invalid (Reason: Server Certificate installed)]:** сертификат сервера действителен, поэтому сгенерированный самоподписанный сертификат недействителен.

Информация о сгенерированном самоподписанном сертификате отображается при нажатии [Confirm].

Сгенерированный самоподписанный сертификат можно удалить, нажав [Delete].

Для получения дополнительной информации см. раздел «Проверка информации о самоподписанном сертификате» (➔ стр. 275).

## 3 [Server Certificate]

## [Generate Certificate Signing Request]:

Генерирование запроса на подпись (Certificate Signing Request).

Страница для генерирования запроса на подпись отображается при нажатии [Execute].

Для получения дополнительной информации см. раздел «Генерирование запроса на подпись» (➔ стр. 272).

## [Server Certificate install]/[Intermediate Certificate install]:

Установка сертификата сервера и промежуточного сертификата.

Сертификат устанавливается в проектор путем указания файла сертификата и нажатия [Execute].

Для получения дополнительной информации см. раздел «Установка сертификата» (➔ стр. 273).

## [Information]:

Отображение состояния сертификата сервера.

- **[Invalid]:** сертификат сервера не установлен. Или текущий ключ CRT отличается от ключа CRT, используемого для запроса установленного сертификата сервера.
  - **[(имя хоста)]:** сертификат сервера установлен и действителен. Отображается имя хоста, зарегистрированное в сертификате сервера.
  - **[Expired]:** срок действия сертификата сервера истек. Имя хоста, зарегистрированное в сертификате сервера, отображается, когда сертификат сервера установлен и действителен.
- Информация об установленном сертификате сервера отображается при нажатии [Confirm].  
Установленный сертификат сервера и промежуточный сертификат можно удалить, нажав [Delete].  
Для получения дополнительной информации см. раздел «Проверка информации о сертификате сервера» (➔ стр. 273).

## 4 [Connection]

Установка способа подключения к проектору.

- **[HTTP]:** использование связи по протоколу HTTP. (Заводская настройка по умолчанию)
- **[HTTPS]:** использование связи по протоколу HTTPS.

## 5 [HTTPS port]

Установка номера порта, который будет использоваться для связи по протоколу HTTPS.

Допустимый номер порта: от 1 до 65535

Заводская настройка по умолчанию: 443

## 6 [Set]

Включение настройки.

## Примечание

- Если для параметра [Connection] изменено значение с [HTTPS] на [HTTP] экран может не отображаться во время выполнения работы или обновления экрана управления по WEB. В этом случае удалите кеш веб-браузера.
- Страницей [Crestron Connected(TM)] невозможно управлять, когда для параметра [Connection] установлено значение [HTTPS].

- Процедура установки сертификата может быть недоступной в зависимости от компьютера или используемого веб-браузера.

### ■ Процесс настройки

Процесс настройки отличается в зависимости от того, какой сертификат используется в качестве сертификата безопасности для связи по протоколу HTTPS: сертификат сервера или самоподписанный сертификат.

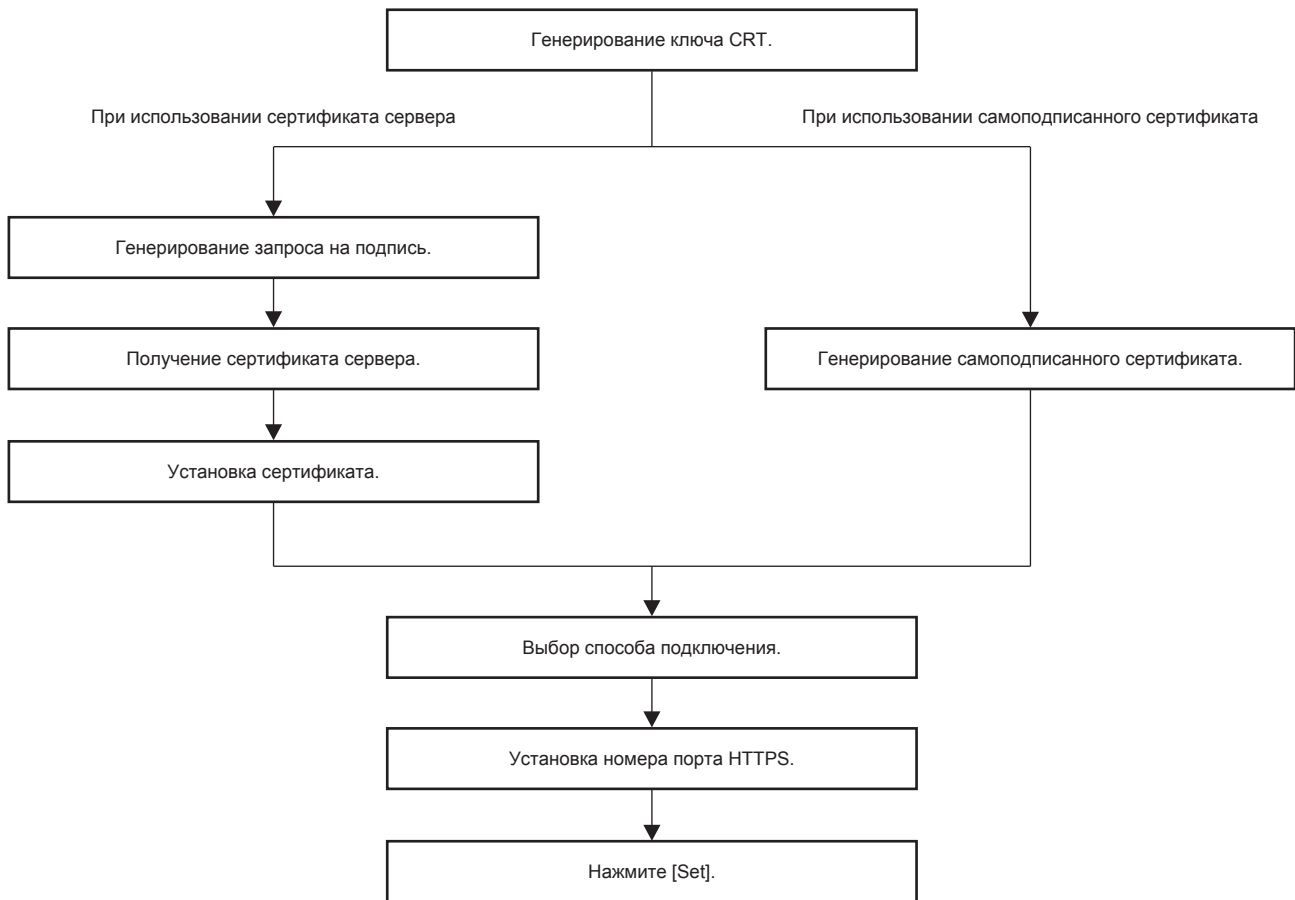

### Примечание

- При использовании сертификата сервера процедура, начиная от подачи заявки в организацию по сертификации и до выдачи сертификата сервера, должна быть выполнена между заказчиком и организацией по сертификации. Для получения информации о способе подачи заявки и т. д. обратитесь в организацию по сертификации.

### Генерирование ключа CRT

Сгенерируйте ключ CRT, используемый для шифрования с помощью способа шифрования с открытым ключом RSA (Rivest-Shamir-Adleman cryptosystem). Ключ CRT – это тип индивидуального ключа.

#### 1) Нажмите [Https set up] → [CRT Key generate] → [Execute].

- Отображается страница для генерирования ключа CRT.

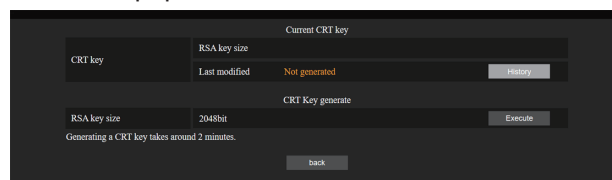

#### 2) Нажмите [Execute].

- При первом генерировании ключа CRT отображается указанное ниже сообщение после того, как ключ CRT сгенерирован. Перейдите к шагу 4).  
«Ключ CRT сгенерирован»
- При последующем генерировании ключа CRT отображается нижеуказанное сообщение.  
«Будет сгенерирован ключ CRT. После обновления ключа CRT сертификат сервера, соответствующий текущему ключу CRT, станет недоступным. Продолжить?»

3) **Нажмите [ОК].**

- Будет сгенерирован ключ CRT и отобразится указанное ниже сообщение.  
«Ключ CRT сгенерирован»

4) **Нажмите [ОК].**

- Нажав [Https set up] → [CRT Key generate] → [Execute] еще раз, можно подтвердить длину ключа, а также дату и время генерирования текущего ключа CRT с помощью параметров [RSA key size] и [Last modified] из раздела [Current CRT key] в верхнем ряду страницы генерирования ключа CRT.

**Примечание**

- Сообщение [Not generated], отображаемое в поле [Last modified], указывает на то, что ключ CRT не был сгенерирован.
- Для параметра [RSA key size] фиксируется значение [2048bit]. Сертификат сервера может не быть выдан в зависимости от организации по сертификации, если длина ключа 2048 бит.
- Генерация ключа CRT может длиться около двух минут.
- При обновлении ключа CRT подайте запрос на сертификат сервера или снова сгенерируйте самоподписанный сертификат с помощью этого ключа CRT. Требуется сертификат, связанный с ключом CRT.
- Сведения о ранее сгенерированном ключе CRT сохраняются, даже если ключ CRT обновлен. Чтобы вернуться к предыдущему ключу CRT, см. «Отмена обновления ключа CRT» (➔ стр. 271).

**Отмена обновления ключа CRT**

Вернуться к ранее сгенерированному ключу CRT можно только один раз, даже если ключ CRT обновлен.

1) **Нажмите [Https set up] → [CRT Key generate] → [Execute].**

- Отображается страница для генерирования ключа CRT.

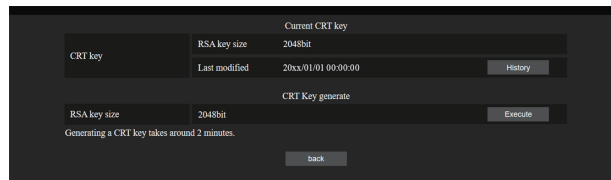

2) **Нажмите [History].**

- Отображается следующее содержимое.

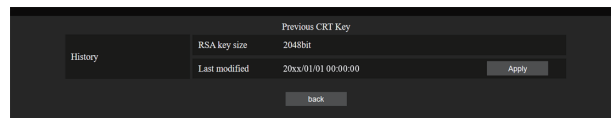

3) **Проверьте [RSA key size] и [Last modified] ключа CRT для восстановления.**

4) **Нажмите [Apply].**

- Появится следующее сообщение подтверждения.  
«Будет загружен предыдущий ключ CRT. Сгенерируйте самоподписанный сертификат или установите сертификат сервера, соответствующий ключу CRT. Продолжить?»

5) **Нажмите [ОК].**

- Ранее сгенерированный ключ CRT отображается как текущий ключ CRT.

**Примечание**

- При возврате к ранее сгенерированному ключу CRT требуется сертификат, связанный с этим ключом CRT.

**Генерирование запроса на подпись**

При использовании сертификата сервера, выданного организацией по сертификации, в качестве сертификата безопасности для связи по протоколу HTTPS, сгенерируйте запрос на подпись, необходимый для подачи заявки на выдачу в организацию по сертификации. Сгенерируйте запрос на подпись после генерирования ключа CRT.

**1) Нажмите [Https set up] → [Generate Certificate Signing Request] → [Execute].**

- Отображается страница для генерирования запроса на подпись.

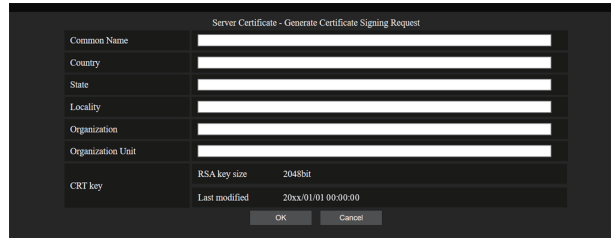

**2) Введите информацию, необходимую для подачи заявки.**

- Далее указаны сведения для каждого элемента. Чтобы подать заявку, введите информацию в соответствии с требованиями организации по сертификации.

Элемент	Содержание	Ограничение длины знака
[Common Name]	Введите имя проектора или IP-адрес, установленный в проекторе.	64 символа
[Country]	Введите код страны, указанный в ISO 3166-1 alpha-2 (две прописные буквы).	—
[State]	Введите регион и т. д.	128 символов
[Locality]	Введите населенный пункт.	128 символов
[Organization]	Введите название организации.	64 символа
[Organization Unit]	Введите название подразделения организации.	64 символа
[CRT key]	[RSA key size]	Отображается длина текущего ключа CRT.
	[Last modified]	Отображается дата и время генерирования текущего ключа CRT.

**3) Нажмите [OK].**

- Файл запроса на подпись генерируется. Введите имя файла и сохраните файл в нужной папке.

**4) Введите имя файла и нажмите [Сохранить].**

- Файл для запроса на подпись сохраняется в указанной папке.

**Примечание**

- Можно вводить следующие символы.
  - Однобайтовые цифры: от 0 до 9
  - Однобайтовые буквы: от A до Z, от a до z
  - Однобайтовые символы: - . \_ , + / ( )
- Запрос на подпись генерируется проектором в формате PEM (расширение файла: pem).
- Подайте заявку на выдачу сертификата сервера в организацию по сертификации, используя сохраненный файл запроса на подпись (формат PEM).



## Установка сертификата

Установите в проектор сертификат сервера и промежуточный сертификат, выданные организацией по сертификации.

- 1) **Нажмите [Https set up] → [Server Certificate install] → [Обзор].**
  - Откроется диалоговое окно для выбора файла.
- 2) **Выберите файл сертификата сервера и нажмите [Открыть].**
  - Если промежуточный сертификат выдан организацией по сертификации вместе с сертификатом сервера, перейдите к шагу 3).
  - Если организация по сертификации выдала только сертификат сервера, перейдите к шагу 5).
- 3) **Нажмите [Обзор] в [Intermediate Certificate install].**
  - Откроется диалоговое окно для выбора файла.
- 4) **Выберите файл промежуточного сертификата и нажмите [Открыть].**
- 5) **Нажмите [Execute].**
  - Сертификат сервера и промежуточный сертификат установлены в проектор.
- 6) **Нажмите [OK].**

### Примечание

- Сведения о том, как проверить информацию об установленном сертификате сервера, см. в разделе «Проверка информации о сертификате сервера» (→ стр. 273).

## Проверка информации о сертификате сервера

Проверьте информацию о сертификате сервера, установленном в проектор.

- 1) **Нажмите [Https set up] → [Server Certificate] → [Information] → [Confirm].**
  - Отображается информация об установленном сертификате сервера. Далее указаны сведения для каждого элемента.

Элемент	Содержание	
[Common Name]	Отображается имя проектора или IP-адрес.	
[Country]	Отображается код страны, указанный в ISO 3166-1 alpha-2 (две прописные буквы).	
[State]	Отображается регион и т. д.	
[Locality]	Отображается населенный пункт.	
[Organization]	Отображается название организации.	
[Organization Unit]	Название подразделения организации не отображается. Оно отображается в виде звездочки.	
[Not Before]	Отображает дату и время выдачи самоподписанного сертификата.	
[Not After]	Отображает дату и время, когда истечет срок действия самоподписанного сертификата.	
[CRT key]	[RSA key size]	Отображается длина ключа CRT.
	[Last modified]	Отображается дата и время генерирования ключа CRT.

### Примечание

- Установленный сертификат сервера и промежуточный сертификат можно удалить, нажав [Https set up] → [Server Certificate] → [Delete].  
Однако удаление невозможно, если для параметра [Connection] выбрано значение [HTTPS]. Удалить можно после изменения настройки для выполнения связи по протоколу HTTP.  
Чтобы удалить сертификат сервера в течение периода действия, убедитесь, что файл сертификата, используемый для установки, доступен под рукой. Он потребуется при повторной установке сертификата сервера.

## Генерирование самоподписанного сертификата

Если сертификат сервера, выданный организацией по сертификации, не используется в качестве сертификата безопасности для связи по протоколу HTTPS, можно использовать самоподписанный сертификат, сгенерированный в проекторе. Сгенерируйте самоподписанный сертификат после генерирования ключа CRT.

1) Нажмите [Https set up] → [Self-signed Certificate] → [Generate] → [Execute].

- Отображается страница для генерирования самоподписанного сертификата.

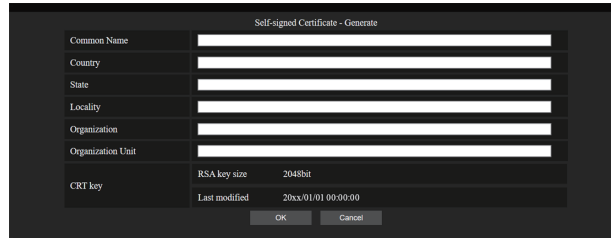

2) Введите информацию, необходимую для генерирования.

- Далее указаны сведения для каждого элемента.

Элемент	Содержание	Ограничение длины знака
[Common Name]	Введите имя проектора или IP-адрес, установленный в проекторе.	64 символа
[Country]	Введите код страны, указанный в ISO 3166-1 alpha-2 (две прописные буквы).	—
[State]	Введите регион и т. д.	128 символов
[Locality]	Введите населенный пункт.	128 символов
[Organization]	Введите название организации.	64 символа
[Organization Unit]	Введите название подразделения организации.	64 символа
[CRT key]	[RSA key size]	Отображается длина текущего ключа CRT.
	[Last modified]	Отображается дата и время генерирования текущего ключа CRT.

3) Нажмите [OK].

- Самоподписанный сертификат сгенерирован.

### Примечание

- Можно вводить следующие символы.
  - Однобайтовые цифры: от 0 до 9
  - Однобайтовые буквы: от A до Z, от a до z
  - Однобайтовые символы: - . \_ , + / ( )

## Проверка информации о самоподписанном сертификате

Проверка информации о самоподписанном сертификате, сгенерированном проектором.

1) Нажмите [Https set up] → [Self-signed Certificate] → [Information] → [Confirm].

- Отображается информация о сгенерированном самоподписанном сертификате. Далее указаны сведения для каждого элемента.

Элемент	Содержание	
[Common Name]	Отображается имя проектора или IP-адрес.	
[Country]	Отображается код страны, указанный в ISO 3166-1 alpha-2 (две прописные буквы).	
[State]	Отображается регион и т. д.	
[Locality]	Отображается населенный пункт.	
[Organization]	Отображается название организации.	
[Organization Unit]	Отображается название подразделения организации.	
[Not Before]	Отображает дату и время выдачи самоподписанного сертификата.	
[Not After]	Отображает дату и время, когда истечет срок действия самоподписанного сертификата (местное время, соответствующее 23:59, 31 декабря 2035 года по Гринвичу).	
[CRT key]	[RSA key size]	Отображается длина ключа CRT.
	[Last modified]	Отображается дата и время генерирования ключа CRT.

### Примечание

- Сгенерированный самоподписанный сертификат можно удалить, нажав [Https set up] → [Self-signed Certificate] → [Delete]. Однако удаление невозможно, если для параметра [Connection] выбрано значение [HTTPS]. Удалить можно после изменения настройки для выполнения связи по протоколу HTTP.

### Страница [Network security]

Выполните установку, чтобы защитить проектор от внешней атаки или неправильного использования через локальную сеть.

Нажмите [Detailed set up] → [Network security].

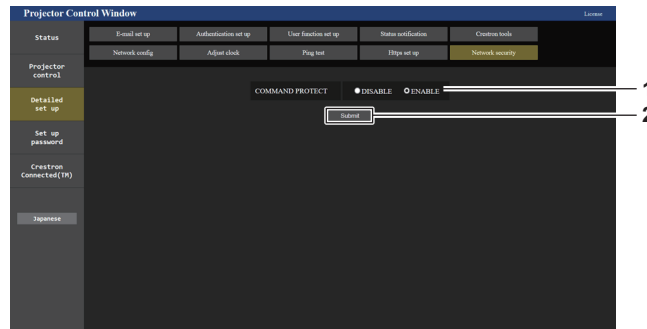

#### 1 [COMMAND PROTECT]

Выполняется установка для аутентификации соединения при использовании функции командного управления.

##### [DISABLE]:

Подключение к проектору в незащищенном режиме. Аутентификация соединения не выполняется.

##### [ENABLE]:

Подключение к проектору в защищенном режиме. Аутентификация соединения выполняется с использованием имени пользователя и пароля аккаунта администратора.

#### 2 [Submit]

Обновление настроек.

Экран подтверждения отображается, если щелкнуть кнопку [Submit] при выбранном значении [DISABLE] для параметра [COMMAND PROTECT]. Обновление настройки происходит при щелчке по кнопке [OK] на экране подтверждения.

### Примечание

- Когда для параметра [COMMAND PROTECT] установлено значение [DISABLE], проектор становится уязвимым против угроз в сети, так как аутентификация подключения не будет выполнена. Используйте эту функцию, понимая риск.
- Для получения дополнительной информации о том, как использовать функцию командного управления, см. раздел «Команды управления по LAN» (➔ стр. 324).

Страница [E-mail set up]

Отправка электронного письма на предварительно установленные адреса электронной почты (до двух адресов) при возникновении неисправности.

Нажмите [Detailed set up] → [E-mail set up].

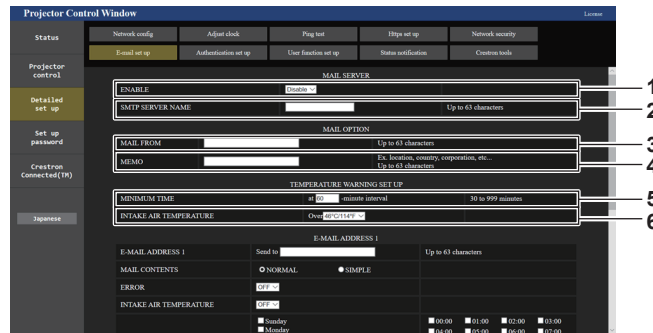

1 [ENABLE]

Выберите [ENABLE] для использования функции электронной почты.

2 [SMTP SERVER NAME]

Введите IP-адрес или имя сервера электронной почты (SMTP). Чтобы ввести имя сервера, необходимо настроить DNS-сервер.

3 [MAIL FROM]

Введите адрес электронной почты проектора. (До 63 однобайтовых знаков)

4 [MEMO]

Введите информацию, например, местоположение проектора, для уведомления отправителя электронного сообщения. (До 63 однобайтовых знаков)

5 [MINIMUM TIME]

Измените минимальный интервал для получения электронных сообщений с предупреждением о температуре. Значение по умолчанию - 60 минут. В этом случае следующее электронное сообщение не будет отправлено в течение 60 минут после отправки электронного сообщения с предупреждением о температуре, даже если температура достигнет уровня, при котором отправляется сообщение.

6 [INTAKE AIR TEMPERATURE]

Измените установку температуры для отправки электронного сообщения с предупреждением о температуре. Электронное сообщение с предупреждением о температуре отправляется, когда температура превышает это значение.

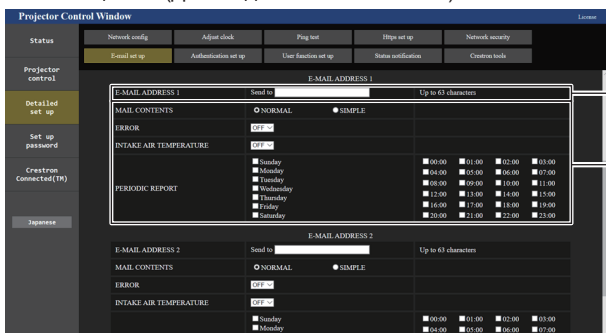

7 [E-MAIL ADDRESS 1], [E-MAIL ADDRESS 2]

Введите адрес электронной почты для отправки сообщения. Оставьте поле [E-MAIL ADDRESS 2] пустым, если нет необходимости использовать два электронных адреса.

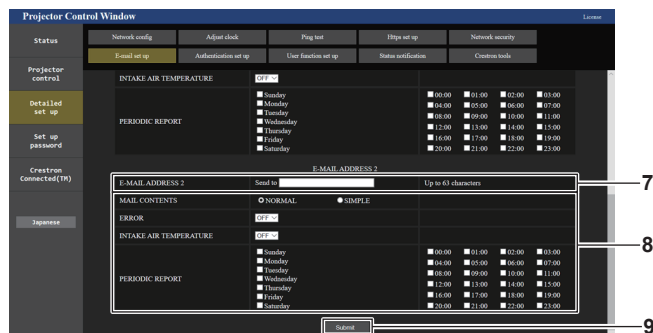

8 Настройка условий для отправки электронного сообщения

Выберите условия для отправки электронного сообщения.

[MAIL CONTENTS]:

Выберите либо [NORMAL], либо [SIMPLE].

- [NORMAL]: Выберите этот элемент при отправке подробной информации, включая состояние проектора.
- [SIMPLE]: Выберите этот элемент при отправке минимальной информации, например, информации об ошибке.

[ERROR]:

Отправьте электронное сообщение при возникновении ошибки в процессе самодиагностики.

[INTAKE AIR TEMPERATURE]:

Когда температура воздуха на входе достигает значения, установленного в указанном выше поле, передается сообщение по электронной почте.

[PERIODIC REPORT]:

Отметьте этот элемент галочкой, чтобы периодически отправлять электронное сообщение.

Электронное сообщение будет отправляться в дни и время, отмеченные галочкой.

9 [Submit]

Обновление настроек и отправка сведений электронной почтой.

Страница [Authentication set up]

Установка способа проверки подлинности, когда для отправки электронного сообщения необходима проверка подлинности POP или SMTP.

Нажмите [Detailed set up] → [Authentication set up].

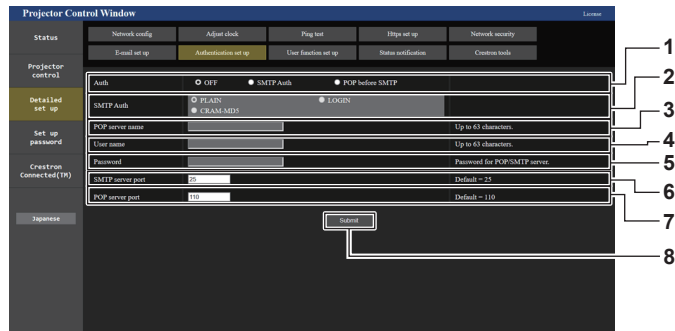

- |  |   |
|--|---|
| <p><b>1 [Auth]</b><br/>Выберите способ проверки подлинности, указанный вашим поставщиком услуг Интернета.</p> <p><b>2 [SMTP Auth]</b><br/>Установите при выборе проверки подлинности SMTP.</p> <p><b>3 [POP server name]</b><br/>Введите имя сервера POP.<br/>Можно использовать следующие знаки:<br/>Буквенно-цифровые (A - Z, a - z, 0 - 9)<br/>Знак минуса (-) и точку (.)</p> <p><b>4 [User name]</b><br/>Введите имя пользователя для сервера POP или SMTP.</p> | <p><b>5 [Password]</b><br/>Введите пароль для сервера POP или SMTP.</p> <p><b>6 [SMTP server port]</b><br/>Введите номер порта сервера SMTP.<br/>(Обычно 25)</p> <p><b>7 [POP server port]</b><br/>Введите номер порта сервера POP.<br/>(Обычно 110)</p> <p><b>8 [Submit]</b><br/>Обновите настройки.</p> |
|--|---|

## Содержание отправленного сообщения

## Пример отправляемого электронного сообщения, когда соответствующая функция включена

Когда установлены настройки электронной почты, отправляется следующее электронное сообщение.

- Пример: если для параметра [MAIL CONTENTS] установлено значение [SIMPLE] на станции [E-mail setup]

```

=== Panasonic projector report(CONFIGURE) ===
Projector Type       : PT-RQ35K
Serial No           : 123456789012

---- E-mail setup data ----
TEMPERATURE WARNING SETUP
MINIMUM TIME        at [ 60 ] minutes interval
INTAKE AIR TEMPERATURE Over [ 46 degC / 114 degF ]

ERROR               [ ON ]
INTAKE AIR TEMPERATURE [ ON ]

PERIODIC REPORT
Sunday [ OFF ] Monday [ OFF ] Tuesday [ OFF ] Wednesday [ OFF ]
Thursday [ OFF ] Friday [ OFF ] Saturday [ OFF ]

00:00 [ OFF ] 01:00 [ OFF ] 02:00 [ OFF ] 03:00 [ OFF ]
04:00 [ OFF ] 05:00 [ OFF ] 06:00 [ OFF ] 07:00 [ OFF ]
08:00 [ OFF ] 09:00 [ OFF ] 10:00 [ OFF ] 11:00 [ OFF ]
12:00 [ OFF ] 13:00 [ OFF ] 14:00 [ OFF ] 15:00 [ OFF ]
16:00 [ OFF ] 17:00 [ OFF ] 18:00 [ OFF ] 19:00 [ OFF ]
20:00 [ OFF ] 21:00 [ OFF ] 22:00 [ OFF ] 23:00 [ OFF ]

---- Wired network configuration ----
DHCP Client         OFF
IP address          192.168.0.8
MAC address         12:34:56:78:90:12

---- Wireless network configuration ----
IP address          192.168.13.45
MAC address         12:34:56:78:90:12

----- Error information -----
SELF TEST           : NO ERRORS

Mon Jan 01 12:34:56 20XX

---- Memo ----

```

## Пример электронного сообщения, отправляемого при возникновении ошибки

При возникновении ошибки отправляется следующее электронное сообщение.

- Пример: если для параметра [MAIL CONTENTS] установлено значение [SIMPLE] на станции [E-mail setup]

```

=== Panasonic projector report(ERROR) ===
Projector Type       : PT-RQ35K
Serial No           : 123456789012

---- Wired network configuration ----
DHCP Client         OFF
IP address          192.168.0.8
MAC address         12:34:56:78:90:12

---- Wireless network configuration ----
IP address          192.168.13.45
MAC address         12:34:56:78:90:12

----- Error information -----
SELF TEST           : WARNING
U081 Low AC voltage warning (below 90V)

Mon Jan 01 12:34:56 20XX

---- Memo ----

```

## Страница [User function set up]

Установите ограничение по функции для прав пользователя.  
Нажмите [Detailed set up] → [User function set up].

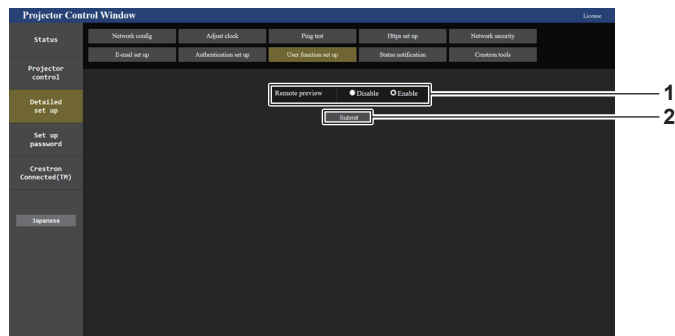

**1 [Remote preview]**

Чтобы отключить функцию удаленного предварительного просмотра для прав пользователя, установите значение [Disable].

**2 [Submit]**

Обновление настроек.

## Страница [Status notification]

Установка функции push-уведомлений. Push-уведомление с обновленной информацией отправляется в программное обеспечение, связанное с проектором, например «Multi Monitoring & Control Software», когда меняется статус, например возникает ошибка в проекторе.  
Нажмите [Detailed set up] → [Status notification].

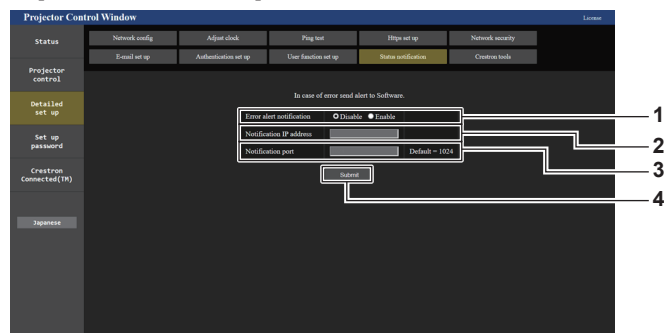

**1 [Error alert notification]**

Установите значение [ENABLE] для использования функции push-уведомлений.

**2 [Notification IP address]**

Введите IP-адрес пункта назначения уведомления.

**3 [Notification port]**

Введите номер порта пункта назначения уведомления.

**4 [Submit]**

Обновление настроек.

## Страница [Crestron tools]

Настройка сведений, необходимых для подключения системы управления Crestron к проектору. Страница [Crestron Connected(TM)] не отображается, если Adobe® Flash® Player не установлен на используемый компьютер или используемый браузер не поддерживает Flash. В этом случае настройте параметр [Control System] на этой странице.

Нажмите [Detailed set up] → [Crestron tools].

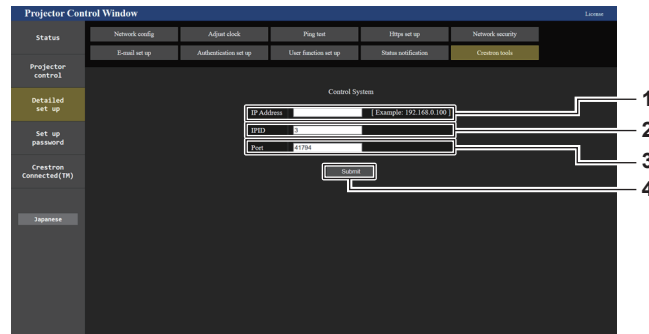

**1 [IP Address]**

Настройка IP-адреса системы управления.

**2 [IPID]**

Настройка IPID системы управления.

**3 [Port]**

Настройка номера порта системы управления.

**4 [Submit]**

Обновление настроек.



Страница [Set up password] (при доступе аккаунта администратора)

Нажмите [Set up password].

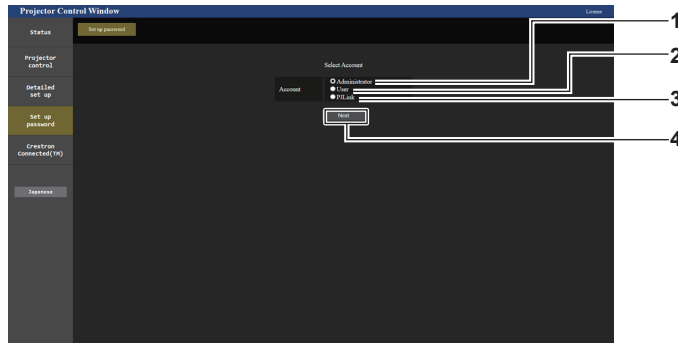

- |   |  |
|---|--|
| <p><b>1 [Administrator]</b><br/>Выбирайте этот элемент при изменении настройки аккаунта администратора.</p> <p><b>2 [User]</b><br/>Выбирайте этот элемент при изменении настройки аккаунта стандартного пользователя.</p> | <p><b>3 [PLink]</b><br/>Выбирайте этот элемент при изменении настройки аккаунта PLink.</p> <p><b>4 [Next]</b><br/>Отображение экрана для изменения настройки пароля.</p> |
|---|--|

[Administrator]

Настройка имени пользователя и пароля аккаунта администратора.

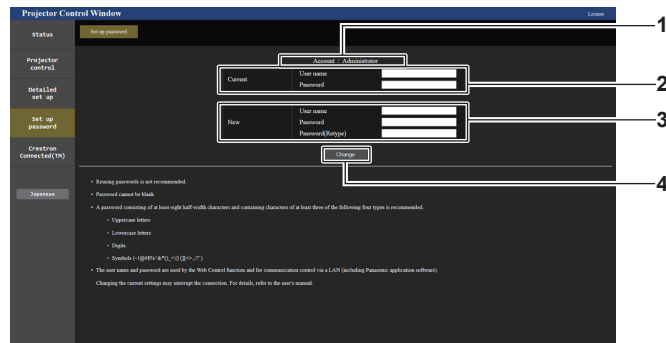

- |  |  |
|--|--|
| <p><b>1 [Account]</b><br/>Отображение учетной записи, которую нужно изменить.</p> <p><b>2 [Current]</b><br/><b>[User name]:</b><br/>Введите имя пользователя, прежде чем выполнить изменение.<br/><b>[Password]:</b><br/>Введите действующий пароль.</p> | <p><b>3 [New]</b><br/><b>[User name]:</b><br/>Введите новое имя пользователя по желанию. (До 16 однобайтовых знаков)<br/><b>[Password]:</b><br/>Введите новый пароль по желанию. (До 16 однобайтовых знаков)<br/><b>[Password(Retype)]:</b><br/>Введите необходимый новый пароль еще раз.</p> <p><b>4 [Change]</b><br/>Установка измененного пароля.</p> |
|--|--|

Примечание

- Для изменения настройки аккаунта администратора требуется ввести [User name] и [Password] в [Current].
- Когда проектор уже зарегистрирован в прикладном программном обеспечении (например, «Multi Monitoring & Control Software» и «Smart Projector Control»), которое использует управление подключением через LAN, подключение к проектору станет невозможным при изменении имени пользователя или пароля для роли [Administrator]. Если имя пользователя или пароль для роли [Administrator] изменены, обновите регистрационные данные в используемом прикладном программном обеспечении.

[User]

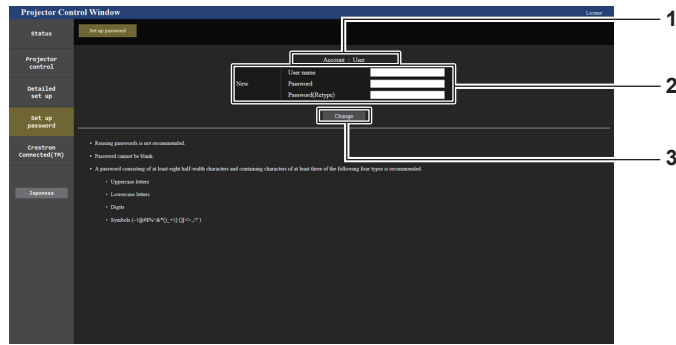

- |  |  |
|--|--|
| <p><b>1 [Account]</b><br/>Отображение учетной записи, которую нужно изменить.</p> <p><b>2 [New]</b><br/><b>[User name]:</b><br/>Введите новое имя пользователя по желанию. (До 16 однобайтовых знаков)<br/><b>[Password]:</b><br/>Введите новый пароль по желанию. (До 16 однобайтовых знаков)<br/><b>[Password(Retyp)]:</b><br/>Введите необходимый новый пароль еще раз.</p> | <p><b>3 [Change]</b><br/>Установка измененного пароля.</p> |
|--|--|

[PJLink]

Изменение имени пользователя и пароля аккаунта PJLink.

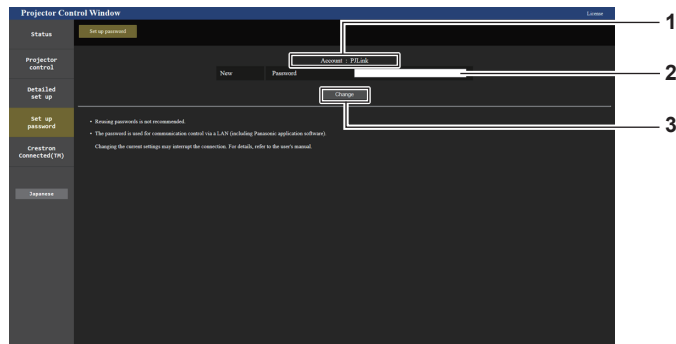

- |   |  |
|---|--|
| <p><b>1 [Account]</b><br/>Отображение аккаунта, который нужно изменить.</p> <p><b>2 [New]</b><br/><b>[Password]:</b><br/>Введите новый пароль по желанию. (До 32 полуширинных символов)</p> | <p><b>3 [Change]</b><br/>Установка измененного пароля.</p> |
|---|--|

**[Set up password] (при доступе аккаунта стандартного пользователя)**

Изменение имени пользователя и пароля аккаунта стандартного пользователя.

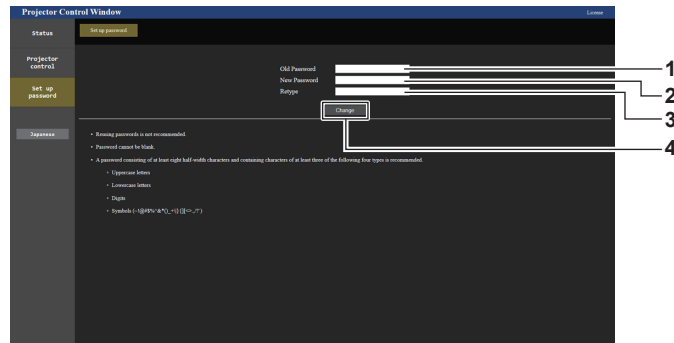

- |  |   |
|--|---|
| <p><b>1 [Old Password]</b><br/>Введите действующий пароль.</p> <p><b>2 [New Password]</b><br/>Введите новый пароль по желанию. (До 16 однобайтовых знаков)</p> | <p><b>3 [Retype]</b><br/>Введите необходимый новый пароль еще раз.</p> <p><b>4 [Change]</b><br/>Установка измененного пароля.</p> |
|--|---|

**Страница [Crestron Connected(TM)]**

Проектор можно контролировать и управлять им с помощью Crestron Connected. Для запуска экрана управления Crestron Connected с экрана управления по WEB необходимо войти в систему с аккаунтом администратора. ([Crestron Connected(TM)] не отображается на экране управления по WEB при входе с аккаунтом стандартного пользователя.)

При нажатии [Crestron Connected(TM)] отображается страница управления Crestron Connected. Данный пункт не отображается, если Adobe® Flash® Player не установлен на используемый компьютер или используемый браузер не поддерживает Flash. В этом случае нажмите [Back] на странице управления для возврата на предыдущую страницу.

**Примечание**

- В случае использования в качестве веб-браузера Microsoft Edge страница [Crestron Connected(TM)] может не работать с некоторыми версиями данного ПО. Если веб-браузер зависает при нажатии [Crestron Connected(TM)], перейдите в «Центр обновления Windows» и обновите программу.
- Страницей [Crestron Connected(TM)] невозможно управлять, когда для параметра [Detailed set up] → [Https set up] → [Connection] установлено значение [HTTPS].

**Страница управления**

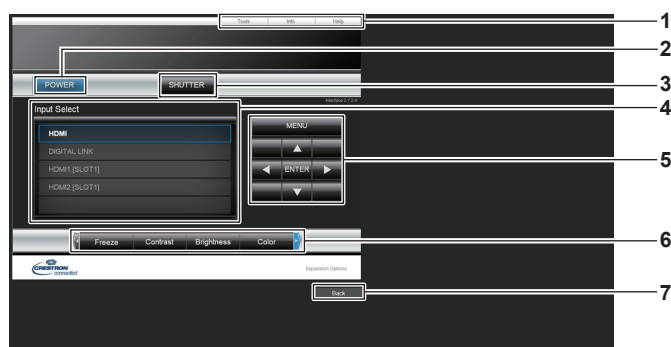

- |   |   |
|---|---|
| <p><b>1 [Tools], [Info], [Help]</b><br/>Вкладки для выбора страницы настроек, информации или справки проектора.</p> <p><b>2 [POWER]</b><br/>Выключение/включение питания.</p> <p><b>3 [SHUTTER]</b><br/>Переключает состояние затвора. ([CLOSE]: функция затвора включена; [OPEN]: функция затвора выключена)</p> | <p><b>4 [Input Select]</b><br/>Выбор ввода управления.<br/>Не доступен, если питание проектора выключено.</p> <p><b>5 Кнопки управления экраном меню</b><br/>Перемещение по экрану меню.</p> <p><b>6 Стоп-кадр/регулировка качества изображения</b><br/>Управление элементами, относящимися к стоп-кадру/качеству изображения.</p> <p><b>7 [Back]</b><br/>Возврат на предыдущую страницу.</p> |
|---|---|

Страница [Tools]

Нажмите [Tools] на странице управления.

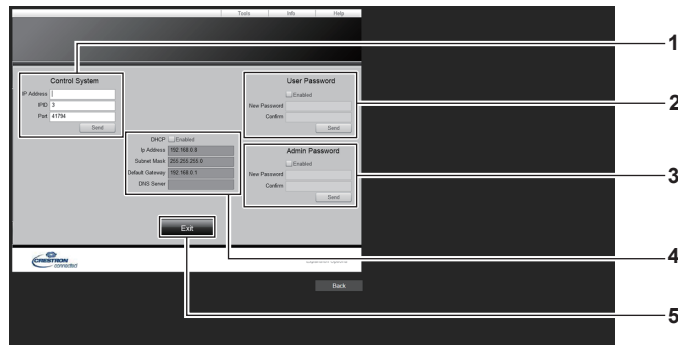

- |  |  |
|--|--|
| <p><b>1 [Control System]</b><br/>Настройка информации, необходимой для связи с контроллером, подключенным к проектору.</p> <p><b>2 [User Password]</b><br/>Настройка пароля аккаунта стандартного пользователя для страницы управления Crestron Connected.</p> <p><b>3 [Admin Password]</b><br/>Настройка пароля аккаунта администратора для страницы управления Crestron Connected.</p> | <p><b>4 Состояние сети</b><br/>Отображение настроек LAN.<br/><b>[DHCP]</b><br/>Отображение текущей настройки.<br/><b>[Ip Address]</b><br/>Отображение текущей настройки.<br/><b>[Subnet Mask]</b><br/>Отображение текущей настройки.<br/><b>[Default Gateway]</b><br/>Отображение текущей настройки.<br/><b>[DNS Server]</b><br/>Отображение текущей настройки.</p> <p><b>5 [Exit]</b><br/>Возврат на страницу управления.</p> |
|--|--|

Страница [Info]

Нажмите [Info] на странице управления.

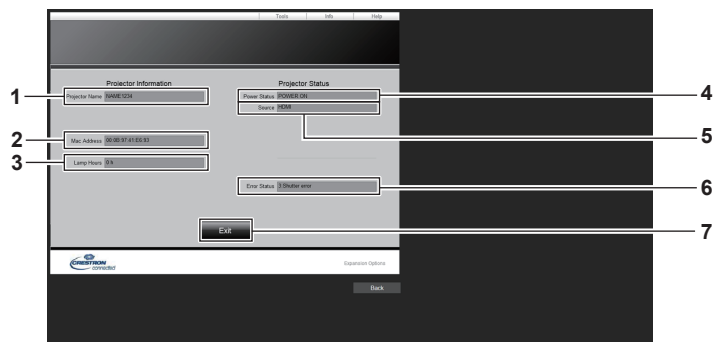

- |  |   |
|--|---|
| <p><b>1 [Projector Name]</b><br/>Отображает имя проектора.</p> <p><b>2 [Mac Address]</b><br/>Отображает MAC-адрес.</p> <p><b>3 [Lamp Hours]</b><br/>Отображает время работы источника света.</p> <p><b>4 [Power Status]</b><br/>Отображение состояния питания.</p> | <p><b>5 [Source]</b><br/>Отображает выбранный входной сигнал.</p> <p><b>6 [Error Status]</b><br/>Отображает статус ошибки.</p> <p><b>7 [Exit]</b><br/>Возврат на страницу управления.</p> |
|--|---|

---

## Страница [Help]

---

Нажмите [Help] на странице управления.  
Отобразится окно [Help Desk].



### 1 [Help Desk]

С помощью Crestron Connected можно отправить или получить сообщение с правами администратора.

---

## Страница загрузки лицензии

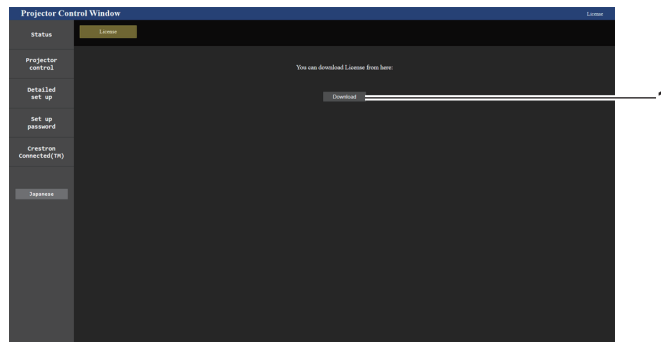

### 1 [Download]

Нажатием этой установки загружается лицензия на программное обеспечение с открытым кодом, используемое в проекторе. Укажите пункт назначения для сохранения и загрузки лицензии.

---

## Примечание

---

- Лицензия предоставляется в виде текстового файла, который сохраняется в микропрограммном обеспечении проектора в виде сжатого файла в формате zip.  
Имя файла: License.zip

# Использование функции информационного монитора

Состояние проектора можно проверить на информационном мониторе на панели управления.

## Экранный режим

Для информационного монитора предусматриваются следующие четыре режима.

<b>Режим скрытия</b>	Это один из экранных режимов в нормальном состоянии, который следует выбирать, когда не требуется отображение информации на экране в нерабочем режиме. Установите в режиме операций меню → меню [SETUP] → [INFO MONITOR] → [DEFAULT] значение [OFF].
<b>Режим USER VIEW</b>	Это один из экранных режимов в нормальном состоянии, обеспечивающий постоянное отображение основной информации о проекторе в нерабочем режиме. Установите в режиме операций меню → меню [SETUP] → [INFO MONITOR] → [DEFAULT] значение [USER VIEW]. <ul style="list-style-type: none"> <li>• Отображаемую информацию можно настроить в режиме операций меню → меню [SETUP] → [INFO MONITOR].</li> <li>• Возможно одновременное отображение до четырех элементов информации. Экран будет переключаться примерно каждые две секунды, если для отображения выбрано пять или более элементов информации.</li> <li>• При просмотре выходных сигналов изображения, соответствующего проецируемому изображению с проектора, на странице [Remote preview] экрана управления по WEB, когда проектор находится в режиме ожидания, в дополнение к отображаемым элементам настройки в [USER VIEW] отобразится текст «Pre-Show Mode».</li> </ul>
<b>Режим операций меню</b>	Это экранный режим для управления информационным монитором. Он также позволяет проверить состояние проектора. При нажатии в режиме скрытия/режиме USER VIEW кнопки <INFO> на панели управления информационный монитор перейдет в режим операций меню и отобразится главное меню.
<b>Режим уведомления об ошибках</b>	Символ ошибки/предупреждения автоматически отображается при возникновении ошибки в работе проектора или предупреждения о работе проектора. (➔ стр. 295)

### Примечание

- Если работа проектора не сопровождается ошибками или предупреждениями, информационный монитор перейдет в режим скрытия/режим USER VIEW при включении основного питания проектора и переходе проектора в режим ожидания.

## Главное меню

При нажатии кнопки <INFO> на панели управления, когда информационный монитор находится в режиме скрытия/режиме USER VIEW, информационный монитор перейдет в режим операций меню и отобразится главное меню.

В главном меню содержатся следующие три элемента.

Элемент главного меню	Обзор	Стр.
[USER VIEW]	Отображение основной информации о проекторе.	287
[SETUP]	Настройка ID проектора, параметров информационного монитора, а также настройка сети в подменю.	288
[STATUS]	Отображает состояние проектора.	292

### Примечание

- Отображение информации или настройка параметров возможны, даже если проектор находится в режиме ожидания.

## Подменю

Нажмите кнопки ▲▼, чтобы выбрать [SETUP] в главном меню, и нажмите кнопку <ENTER> для отображения подменю.

Элемент подменю	Обзор	Заводские установки	Стр.
[ID]	Настройка ID проектора.	[ALL]	288
[INFO MONITOR]	Настройка информационного монитора.	—	288
[NETWORK]	Настраивает параметры для использования функции подключения по сети.	—	291
[FIRM.UPDATE]	Обновление микропрограммного обеспечения.	—	292

### Примечание

- За исключением некоторых операций ввода в режиме ожидания, работа с пультом дистанционного управления невозможна.

## Основной порядок работы в режиме операций меню

- 1) Нажмите кнопку <INFO> на панели управления.
  - Отобразится главное меню.

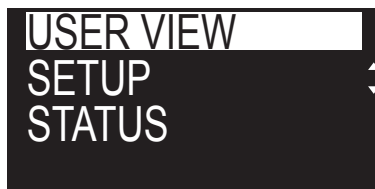

- 2) С помощью кнопок ▲▼ выберите элемент главного меню.
  - Выбранный элемент отобразится в инвертированном виде.

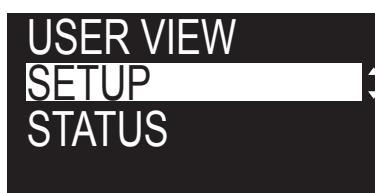

- 3) Нажмите кнопку <ENTER>.
  - Отобразится подменю для выбранного главного меню.



- 4) С помощью кнопок ▲▼ выберите элемент подменю и нажмите кнопку <ENTER>.
  - Отобразится экран настроек.
- 5) С помощью кнопок ◀▶ измените параметр.

### Примечание

- Нажатием кнопки <INFO> в режиме операций меню можно вернуться к предыдущему экрану меню.
- Информационный монитор автоматически переключится в режим скрытия/режим USER VIEW, если в течение приблизительно 60 секунд в режиме операций меню не будут выполнены никакие действия. Нажатием кнопки <INFO> на панели управления можно вернуться к изначальному экрану режима операций меню.

## Меню [USER VIEW]

Установите для информационного монитора режим операций меню, нажав кнопку <INFO> на панели управления.

Информацию о работе с меню см. в разделе «Основной порядок работы в режиме операций меню» (➔ стр. 287).

### [USER VIEW]

Отображение основной информации о проекторе.

- 1) Нажмите ▲▼ для выбора параметра [USER VIEW].
- 2) Нажмите кнопку <ENTER>.
  - Отобразится информация.
- 3) Нажмите ▲▼ для переключения страниц.
  - При каждом нажатии этой кнопки страница будет сменяться.

[INPUT]	Текущий выбранный входной разъем*1
[SIGNAL NAME]	Имя входного сигнала
[AC VOLTAGE]	Напряжение входного питания
[INTAKE AIR TEMP.]	Температура воздуха на входе проектора
[EXHAUST AIR TEMP.]	Температура воздуха на выходе проектора
[SHUTTER]	Состояние затвора ([CLOSE]: функция затвора включена; [OPEN]: функция затвора выключена)
[OSD]	Состояние функции экранного меню ([ON]: отображение; [OFF]: скрытие)
[IP ADDRESS(WIRED)]	IP-адрес проводной локальной сети

\*1 Используемый входной разъем отображается, когда одно изображение отображается с помощью нескольких входных сигналов.

## Меню [SETUP]

Установите для информационного монитора режим операций меню, нажав кнопку <INFO> на панели управления.

Информацию о работе с меню см. в разделе «Основной порядок работы в режиме операций меню» (➔ стр. 287).

## [ID]

У проектора есть функция настройки номера ID. Ее можно применить при использовании нескольких проекторов, если они расположены близко друг к другу, для управления всеми проекторами параллельно или индивидуально с одного пульта дистанционного управления.

- 1) **Нажмите ▲▼ для выбора параметра [SETUP].**
- 2) **Нажмите кнопку <ENTER>.**
  - Отобразится элемент подменю.
- 3) **Нажмите ▲▼ для выбора параметра [ID].**
- 4) **Нажмите кнопку <ENTER>.**
  - Отобразится параметр в [PROJECTOR ID].
- 5) **Нажмите кнопку <ENTER>.**
  - Параметр можно изменить.
- 6) **Нажмите ◀▶ для переключения элементов настройки.**
  - При каждом нажатии этой кнопки элементы будут сменяться.

[ALL]	Выберите этот параметр для управления проекторами без указания номера ID.
[1] - [64]	Выберите этот параметр для указания номера ID, чтобы управлять конкретным проектором.

## Примечание

- Этот элемент настройки является общим со следующим элементом в экранном меню.  
– Меню [УСТАНОВКИ ПРОЕКТОРА] → [ID ПРОЕКТОРА]
- Чтобы задать номер ID для индивидуального управления, номер ID пульта дистанционного управления должен совпадать с номером ID проектора.
- Если для номера ID установлен параметр [ALL], проектор будет работать независимо от того, какой номер ID указан с пульта дистанционного управления или компьютера.
- Если используются несколько проекторов и номера ID установлены на [ALL], то ими нельзя будет управлять отдельно от проекторов, имеющих другие номера ID.
- Для получения информации об установке номера ID на пульте дистанционного управления см. раздел «Установка номера ID пульта дистанционного управления» (➔ стр. 108).

## [INFO MONITOR]

Настройте информационный монитор.

### ■ Настройка отображения в нормальном состоянии

Отображение/скрытие информационного монитора в нерабочем режиме.

- 1) **Нажмите ▲▼ для выбора параметра [SETUP].**
- 2) **Нажмите кнопку <ENTER>.**
  - Отобразится элемент подменю.



- 3) Нажмите ▲▼ для выбора параметра [INFO MONITOR].
- 4) Нажмите кнопку <ENTER>.
  - Отобразится элемент расширенных настроек.
- 5) Нажмите ▲▼ для выбора параметра [DEFAULT].
  - Отобразится текущая настройка.
- 6) Нажмите кнопку <ENTER>.
  - Параметр можно изменить.
- 7) Нажмите ◀▶ для переключения элементов настройки.
  - При каждом нажатии этой кнопки элементы будут сменяться.

[USER VIEW]	Переключает экранный режим при отсутствии каких-либо действий на режим USER VIEW. Отображает элементы, установленные в режиме операций меню → меню [SETUP] → [INFO MONITOR]. Для получения дополнительной информации см. раздел «Настройка отображаемой информации» (→ стр. 289).
[OFF]	Переключает экранный режим при отсутствии каких-либо действий на режим скрытия. Не отображает информацию.

### Примечание

- Этот элемент настройки является общим со следующим элементом в экранном меню.
  - Меню [УСТАНОВКИ ПРОЕКТОРА] → [НАСТРОЙКА ИНФОРМАЦИОННОГО МОНИТОРА] → [DEFAULT]
- Даже если для параметра [DEFAULT] установлено значение [OFF], содержание ошибки или предупреждения отображается автоматически при их возникновении.

### ■ Настройка отображаемой информации

Настройте элементы, отображаемые в режиме USER VIEW.

- 1) Нажмите ▲▼ для выбора параметра [SETUP].
- 2) Нажмите кнопку <ENTER>.
  - Отобразится элемент подменю.
- 3) Нажмите ▲▼ для выбора параметра [INFO MONITOR].
- 4) Нажмите кнопку <ENTER>.
  - Отобразится элемент расширенных настроек.
- 5) С помощью кнопок ▲▼ выберите элемент для изменения настройки.
  - Отобразится текущая настройка.

Элемент	Содержание	Заводские установки
[INPUT]	Текущий выбранный входной разъем <sup>*1</sup>	[ON]
[SIGNAL NAME]	Имя входного сигнала	[ON]
[AC VOLTAGE]	Напряжение входного питания	[ON]
[INTAKE AIR TEMP.]	Температура воздуха на входе проектора	[ON]
[EXHAUST AIR TEMP.]	Температура воздуха на выходе проектора	[OFF]
[SHUTTER]	Состояние затвора ([CLOSE]: функция затвора включена; [OPEN]: функция затвора выключена)	[OFF]
[OSD]	Состояние функции экранного меню ([ON]: отображение; [OFF]: скрытие)	[OFF]
[IP ADDRESS(WIRED)]	IP-адрес проводной локальной сети	[OFF]

\*1 Используемый входной разъем отображается, когда одно изображение отображается с помощью нескольких входных сигналов.

- 6) Нажмите кнопку <ENTER>.
  - Параметр можно изменить.
- 7) Нажмите ◀▶ для переключения настройки.
  - При каждом нажатии этой кнопки элементы будут сменяться.

[ON]	Отображает элементы в режиме USER VIEW.
[OFF]	Не отображает элементы в режиме USER VIEW.

- Повторите шаги 5) – 7), пока не будут настроены нужные элементы для отображения.

#### Примечание

- Этот элемент настройки является общим со следующим элементом в экранном меню.  
– Меню [УСТАНОВКИ ПРОЕКТОРА] → [НАСТРОЙКА ИНФОРМАЦИОННОГО МОНИТОРА] → [USER VIEW]

#### ■ Настройка направления отображения

Настройте направление текста, отображаемого на информационном мониторе.

- 1) Нажмите ▲▼ для выбора параметра [SETUP].
- 2) Нажмите кнопку <ENTER>.
  - Отобразится элемент подменю.
- 3) Нажмите ▲▼ для выбора параметра [INFO MONITOR].
- 4) Нажмите кнопку <ENTER>.
  - Отобразится элемент расширенных настроек.
- 5) Нажмите ▲▼ для выбора параметра [DIRECTION].
- 6) Нажмите кнопку <ENTER>.
  - Параметр можно изменить.
- 7) Нажмите ◀▶ для переключения настройки.
  - При каждом нажатии этой кнопки элементы будут сменяться.

[AUTO]	Определяет ориентацию проектора с помощью встроенного датчика угла и автоматически устанавливает направление текста, отображаемого на информационном мониторе. Обычно следует устанавливать значение [AUTO].
[NORMAL]	Выберите эту установку при установке проектора на столе и т.д.
[FLIPPED]	Выберите этот элемент при установке проектора таким образом, что его верхняя поверхность смотрит вниз, например при потолочной установке. Отображает перевернутый текст, если установлено значение [NORMAL].

#### Примечание

- Этот элемент настройки является общим со следующим элементом в экранном меню.  
– Меню [УСТАНОВКИ ПРОЕКТОРА] → [НАСТРОЙКА ИНФОРМАЦИОННОГО МОНИТОРА] → [DIRECTION]

#### ■ Настройка яркости информационного монитора

Настройте яркость информационного монитора.

- 1) Нажмите ▲▼ для выбора параметра [SETUP].
- 2) Нажмите кнопку <ENTER>.
  - Отобразится элемент подменю.
- 3) Нажмите ▲▼ для выбора параметра [INFO MONITOR].
- 4) Нажмите кнопку <ENTER>.
  - Отобразится элемент расширенных настроек.
- 5) Нажмите ▲▼ для выбора параметра [BRIGHTNESS].
- 6) Нажмите кнопку <ENTER>.
  - Параметр можно изменить.
- 7) С помощью кнопок ◀▶ отрегулируйте уровень.

Действие	Настройка	Диапазон настройки
Нажмите ▶.	Информационный монитор станет ярким.	30 % - 100 % (Заводская настройка по умолчанию: 100 %)
Нажмите ◀.	Информационный монитор станет темным.	

#### Примечание

- Параметр [BRIGHTNESS] настраивается с шагом 10.

- Этот элемент настройки является общим со следующим элементом в экранном меню.  
– Меню [УСТАНОВКИ ПРОЕКТОРА] → [НАСТРОЙКА ИНФОРМАЦИОННОГО МОНИТОРА] → [BRIGHTNESS]

## [NETWORK]

Настройка параметров для использования функции подключения по сети.

### ■ Настройка способа получения IP-адреса проводной локальной сети.

- 1) Нажмите ▲▼ для выбора параметра [SETUP].
- 2) Нажмите кнопку <ENTER>.
  - Отобразится элемент подменю.
- 3) Нажмите ▲▼ для выбора параметра [NETWORK].
- 4) Нажмите кнопку <ENTER>.
  - Отобразится элемент выбора сети.
- 5) Нажмите ▲▼ для выбора параметра [WIRED LAN].
- 6) Нажмите кнопку <ENTER>.
  - Отобразится элемент расширенных настроек.
- 7) Нажмите ▲▼ для выбора параметра [DHCP].
  - Отобразится текущая настройка.
- 8) Нажмите кнопку <ENTER>.
  - Параметр можно изменить.
- 9) Нажмите ◀▶ для переключения элементов настройки.
  - При каждом нажатии этой кнопки элементы будут сменяться.

[ON]	Получает IP-адрес автоматически, если к сети с проектором подключен сервер DHCP.
[OFF]	Установите значения параметров [IP ADDRESS], [SUBNET MASK] и [DEFAULT GATEWAY], если в одной сети с проектором нет сервера DHCP.

### Примечание

- Этот элемент настройки является общим со следующим элементом в экранном меню.  
– Меню [НАСТРОЙКА СЕТИ] → [ПРОВОДНАЯ ЛВС] → [DHCP]

### ■ Указание IP-адреса проводной локальной сети

Установите IP-адрес, маску подсети и шлюз по умолчанию, если не используется DHCP.

- 1) Нажмите ▲▼ для выбора параметра [SETUP].
- 2) Нажмите кнопку <ENTER>.
  - Отобразится элемент подменю.
- 3) Нажмите ▲▼ для выбора параметра [NETWORK].
- 4) Нажмите кнопку <ENTER>.
  - Отобразится элемент выбора сети.
- 5) Нажмите ▲▼ для выбора параметра [WIRED LAN].
- 6) Нажмите кнопку <ENTER>.
  - Отобразится элемент расширенных настроек.
- 7) С помощью кнопок ▲▼ выберите [IP ADDRESS], [SUBNET MASK] или [DEFAULT GATEWAY].
  - Отобразится текущая настройка.
- 8) Нажмите кнопку <ENTER>.
  - Параметр можно изменить.
- 9) Нажмите ▲▼◀▶, чтобы ввести адрес.

- Нажмите ◀▶, чтобы выбрать цифру, которую необходимо изменить, а затем нажмите ▲▼, чтобы изменить такую цифру.

**10) Нажмите кнопку <ENTER>.**

- Отобразится настройка.

**Примечание**

- Этот элемент настройки является общим со следующим элементом в экранном меню.  
– Меню [НАСТРОЙКА СЕТИ] → [ПРОВОДНАЯ ЛВС] → [АДРЕС IP]/[МАСКА ПОДСЕТИ]/[ОСНОВНОЙ ШЛЮЗ]
- Цифру можно ввести с помощью кнопок с цифрами (<0> – <9>) на пульте дистанционного управления, когда проектор находится в режиме ожидания.

**■ Подключение через беспроводную локальную сеть**

Настройте функцию беспроводной локальной сети.

- Для использования функции беспроводной локальной сети на проекторе необходимо прикрепить дополнительное устройство Беспроводной модуль (модель: Серия AJ-WM50) к разъему <USB>.

**1) Нажмите ▲▼ для выбора параметра [SETUP].**

**2) Нажмите кнопку <ENTER>.**

- Отобразится элемент подменю.

**3) Нажмите ▲▼ для выбора параметра [NETWORK].**

**4) Нажмите кнопку <ENTER>.**

- Отобразится элемент выбора сети.

**5) Нажмите ▲▼ для выбора параметра [WIRELESS LAN].**

**6) Нажмите кнопку <ENTER>.**

- Отобразится текущая настройка.

**7) Снова нажмите кнопку <ENTER>.**

- Параметр можно изменить.

**8) Нажмите ◀▶, чтобы установить значение [ENABLE].**

- При каждом нажатии этой кнопки элементы будут сменяться.

[DISABLE]	Выберите этот элемент, когда беспроводную локальную сеть не требуется использовать.
[ENABLE]	Выберите этот элемент, когда необходимо использовать беспроводную локальную сеть.

**Примечание**

- Параметр [WIRELESS LAN] невозможно настроить, если дополнительный Беспроводной модуль (модель: Серия AJ-WM50) не установлен в разъем <USB>.
- Этот элемент настройки является общим со следующим элементом в экранном меню.  
– Меню [НАСТРОЙКА СЕТИ] → [БЕСПРОВОДНАЯ ЛВС]

**[FIRM.UPDATE]**

Перезаписать микропрограммное обеспечение можно с помощью носителя USB.

Информацию о процедуре см. в разделе «Обновление микропрограммного обеспечения с помощью носителя USB» (➔ стр. 305).

**Меню [STATUS]**

Отображение состояния проектора.

**1) Нажмите ▲▼ для выбора параметра [STATUS].**

**2) Нажмите кнопку <ENTER>.**

- Отобразится элемент подменю.

**3) Нажмите ▲▼, чтобы выбрать элемент.**

Элемент подменю	Обзор
[PROJECTOR]	Отображает информацию о проекторе.

Элемент подменю	Обзор
[INFO MONITOR]	Отображает информацию о настройках информационного монитора.
[NETWORK]	Отображает информацию о настройках сети.
[VERSION]	Отображает версию микропрограммного обеспечения проектора.

4) Нажмите кнопку <ENTER>.

- Отобразится подробная информация об элементе.
- Элемент выбора сети отображается при выборе [NETWORK] на шаге 3). Перейдите к шагу 6).

5) Нажмите ▲▼ для переключения элементов.

- При каждом нажатии этой кнопки отображаемые элементы будут сменяться.

Элемент подменю	Подробная информация об элементе	Содержание
[PROJECTOR]	[PROJECTOR ID]	Отображает номер ID, установленный для проектора.
	[PROJECTOR TYPE]	Отображает тип проектора.
	[SERIAL NUMBER]	Отображает серийный номер проектора.
	[CONSOLIDATED RUNTIME]	Преобразует общую продолжительность работы источника света, когда для параметра [РЕЖИМ РАБОТЫ] установлен каждый элемент, на продолжительность, использованную с параметром [НОРМАЛЬНЫЙ]. Общая наработка используется для указания приблизительного времени, когда понадобится выполнить обслуживание, если проектор используется в комбинации каждого элемента в [РЕЖИМ РАБОТЫ].
	[PROJECTOR RUNTIME]	Отображает время работы проектора.
	[LIGHT RUNTIME]	Отображает время работы источника света.
	[INTAKE AIR TEMP.]	Отображает температуру воздуха на входе.
	[EXHAUST AIR TEMP.]	Отображает температуру воздуха на выходе.
	[SELF TEST]	Отображает информацию самодиагностики. Отображает подробную информацию после нажатия кнопки <ENTER> при возникновении ошибки/предупреждения.
	[INPUT]	Отображает входной разъем, выбранный на данный момент. Отображает используемый входной разъем, когда одно изображение отображается с помощью нескольких входных сигналов.
	[SIGNAL NAME]	Отображает название входного сигнала.
	[ON SCREEN DISPLAY]	Отображает состояние функции экранного меню. ([ON]: отображение; [OFF]: скрытие)
	[SHUTTER]	Отображает состояние затвора. ([CLOSE]: функция затвора включена; [OPEN]: функция затвора выключена)
	[REMOTE2 STATUS]	Отображает состояние управления REMOTE2.
	[AC VOLTAGE]	Отображает входное напряжение питания.
	[OPERATING MODE]	Отображает значение параметра в меню [УСТАНОВКИ ПРОЕКТОРА] → [НАСТРОЙКА РАБОТЫ] → [РЕЖИМ РАБОТЫ].
	[MAX LIGHT OUTPUT LEVEL]	Отображает значение параметра в меню [УСТАНОВКИ ПРОЕКТОРА] → [НАСТРОЙКА РАБОТЫ] → [МАКС.УР-НЬ ВЫХ. ПОДСВ.].
[LIGHT OUTPUT]	Отображает значение параметра в меню [УСТАНОВКИ ПРОЕКТОРА] → [ВЫХОД ПОДСВЕТКИ].	

Элемент подменю	Подробная информация об элементе	Содержание
[INFO MONITOR]	[DEFAULT]	Отображает настройки отображения информационного монитора в нормальном состоянии. ([USER VIEW]: отображение; [OFF]: скрытие)
	[INPUT]	Отображает состояние отображения каждого элемента в режиме USER VIEW. ([ON]: отображение; [OFF]: скрытие)
	[SIGNAL NAME]	
	[AC VOLTAGE]	
	[INTAKE AIR TEMP.]	
	[EXHAUST AIR TEMP.]	
	[SHUTTER]	
	[OSD]	
	[IP ADDRESS(WIRED)]	
	[DIRECTION]	Отображает направление текста, отображаемого на информационном мониторе. ([AUTO]: автоматическое определение; [NORMAL]: установка на полу; [FLIPPED]: инвертирование или переворот)
[BRIGHTNESS]	Отображает значение параметра в меню [УСТАНОВКИ ПРОЕКТОРА] → [НАСТРОЙКА ИНФОРМАЦИОННОГО МОНИТОРА] → [BRIGHTNESS].	
[VERSION]	[MAIN VERSION]	Отображение главной версии микропрограммы проектора.
	[SUB VERSION]	Отображает вспомогательную версии микропрограммы проектора.
	[NETWORK VERSION]	Отображает сетевую версию микропрограммы проектора.

6) Нажмите ▲▼ для переключения элементов.

- При каждом нажатии этой кнопки отображаемые элементы будут сменяться.

[WIRED LAN]	Выберите этот элемент, когда необходимо отображение информации о проводной локальной сети.
[WIRELESS LAN]	Выберите этот элемент, когда необходимо отображение информации о беспроводной локальной сети.

7) Нажмите кнопку <ENTER>.

- Отобразится подробная информация об элементе.

8) Нажмите ▲▼ для переключения элементов.

- При каждом нажатии этой кнопки отображаемые элементы будут сменяться.

Элемент выбора сети	Подробная информация об элементе	Содержание
[WIRED LAN]	[PROJECTOR NAME]	Отображение [ИМЯ ПРОЕКТОРА].
	[DHCP]	Отображает состояние использования сервера DHCP. ([ON]: используется; [OFF]: не используется)
	[IP ADDRESS]	Отображение [АДРЕС IP].
	[SUBNET MASK]	Отображение [МАСКА ПОДСЕТИ].
	[DEFAULT GATEWAY]	Отображение [ОСНОВНОЙ ШЛЮЗ].
	[MAC ADDRESS]	Отображение [MAC-АДРЕС] проводной локальной сети.
[WIRELESS LAN]	[PROJECTOR NAME]	Отображение [ИМЯ ПРОЕКТОРА].
	[SSID]	Отображение строки SSID.
	[KEY]	Отображение ключа подключения. Отображение/скрытие ключа подключения при нажатии кнопки <ENTER>.
	[AUTHENTICATION]	Отображение способа проверки подлинности пользователей.
	[ENCRYPTION]	Отображение способа шифрования.
	Код QR	Отображается QR-код, упрощающий настройку соединения со смартфоном. Чтобы подключить смартфон к проектору напрямую с помощью QR-кода, см. «Использование QR-кода» (➔ стр. 253).
	[IP ADDRESS]	Отображение [АДРЕС IP].
	[SUBNET MASK]	Отображение [МАСКА ПОДСЕТИ].
[MAC ADDRESS]	Отображение [MAC-АДРЕС] беспроводной локальной сети.	

### Примечание

- Элемент меню [STATUS] → [NETWORK] → [WIRELESS LAN] не отображается в следующих случаях.
  - Если дополнительный Беспроводной модуль (модель: Серия AJ-WM50) не подключен к разьему <USB>.
  - Если в меню [SETUP] → [NETWORK] → [WIRELESS LAN] установлено значение [DISABLE]

### Режим уведомления об ошибках

Символ ошибки/предупреждения отображается на информационном мониторе в качестве информации для самодиагностики при возникновении ошибки в работе проектора или предупреждения о работе проекторе. Подробные сведения о содержании символов ошибок/предупреждений см. в разделе «Дисплей самодиагностики» (➔ стр. 313).

### Порядок действий при возникновении ошибки/предупреждения

В данном разделе в качестве примера описывается случай, когда в ходе самодиагностики возникает предупреждение о температуре воздуха на входе.



1) Нажмите кнопку <INFO> на панели управления.

- Отобразится экран режима операций меню → меню [STATUS] → [PROJECTOR] → [SELF TEST].

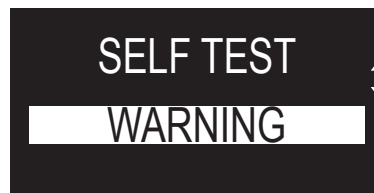

2) Нажмите кнопку <ENTER>.

- Информация о самодиагностике отобразится в виде символа ошибки/предупреждения.



3) Нажмите ►.

- Отобразится подробная информация.

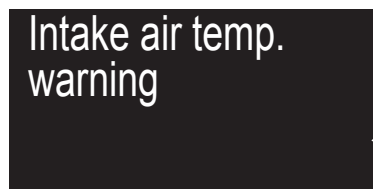

- Нажатием кнопки <INFO> на панели управления можно вернуться к экрану [SELF TEST] из шага 2).

## Использование функции клонирования данных

Выполнение функции клонирования данных. Данные, такие как значения настроек и регулировки проектора, можно скопировать на несколько проекторов по локальной сети LAN или с помощью носителя USB.

### ■ Данные, которые нельзя скопировать

Настройки, указанные ниже, нельзя скопировать. Выполните эти настройки на каждом проекторе.

- Меню [УСТАНОВКИ ПРОЕКТОРА] → [ID ПРОЕКТОРА]
- Меню [УСТАНОВКИ ПРОЕКТОРА] → [ДАТА И ВРЕМЯ] → [НАСТРОЙКА ВРЕМЕНИ]
- Меню [УСТАНОВКИ ПРОЕКТОРА] → [КЛОНИРОВАНИЕ ДАННЫХ] → [ЛВС] → [ЗАЩИТА ОТ ЗАПИСИ]
- Меню [ЗАЩИТА] → [ПАРОЛЬ БЛОКИРОВКИ]
- Меню [ЗАЩИТА] → [ВЫБОР УСТРОЙСТВА УПРАВЛЕНИЯ]
- Меню [НАСТРОЙКА СЕТИ] → [ПРОВОДНАЯ ЛВС]
- Меню [НАСТРОЙКА СЕТИ] → [БЕСПРОВОДНАЯ ЛВС]
- Меню [НАСТРОЙКА СЕТИ] → [ИМЯ ПРОЕКТОРА]
- Меню [НАСТРОЙКА СЕТИ] → [НАСТРОЙКИ ЗАЩИТЫ СЕТИ]
- Пароль доступа
- Пароль устройства управления
- Пароль, установленный на «Страница [Set up password] (при доступе аккаунта администратора)» (➔ стр. 281) экрана управления по WEB
- Информация о ключе CRT и самоподписанном сертификате, сгенерированном на «Страница [Https set up]» (➔ стр. 269) экрана управления по WEB, информация об установленном сертификате сервера
- «Страница [Network security]» (➔ стр. 275) на экране управления по WEB
- «Страница [E-mail set up]» (➔ стр. 276) на экране управления по WEB
- «Страница [Authentication set up]» (➔ стр. 277) на экране управления по WEB
- «Страница [Crestron Connected(TM)]» (➔ стр. 283) на экране управления по WEB
- «Страница [Crestron tools]» (➔ стр. 280) на экране управления по WEB

### ■ Поддерживаемое устройство

- Поддерживаются носители USB, доступные в продаже.  
Носители USB с функцией защиты не поддерживаются.
- Можно использовать только карты, отформатированные в FAT16 или FAT32.
- Поддерживаются только носители с одним разделом.

### Примечание

- Функция клонирования данных будет недоступна для проекторов разных моделей. Например, данные проектора PT-RQ35K можно скопировать на другие устройства этой модели PT-RQ35K, но не на проектор модели PT-RZ34K. Клонирование данных доступно в пределах одной модели.

## Копирование данных на другой проектор через локальную сеть

Заранее выполните следующую настройку целевого проектора. Для получения дополнительной информации см. раздел «Настройка параметра [ЗАЩИТА ОТ ЗАПИСИ]» (➔ стр. 297).

- Меню [УСТАНОВКИ ПРОЕКТОРА] → [КЛОНИРОВАНИЕ ДАННЫХ] → [ЛВС] → [ЗАЩИТА ОТ ЗАПИСИ] → [ВЫКЛ]

### Примечание

- Для использования функции подключения по сети проектора необходимо установить пароль для аккаунта администратора. (➔ стр. 242)  
Если не установлен пароль для аккаунта администратора (оставлен пустым), нельзя использовать функцию подключения к сети проектора. Для копирования данных по локальной сети установите пароли для проектора-источника и проектора назначения копирования.

- 1) С помощью кабелей LAN подключите все проекторы к коммутирующему концентратору. (➔ стр. 250)
- 2) Включите все проекторы.
- 3) Нажмите ▲▼ для выбора [КЛОНИРОВАНИЕ ДАННЫХ] на передающем данные проекторе.
- 4) Нажмите кнопку <ENTER>.



- Отобразится экран [ПАРОЛЬ БЛОКИРОВКИ].
- 5) Введите пароль доступа и нажмите кнопку <ENTER>.
    - Отобразится экран [КЛОНИРОВАНИЕ ДАННЫХ].
  - 6) Нажмите ▲▼ для выбора параметра [ЛВС].
  - 7) Нажмите кнопку <ENTER>.
    - Отобразится экран [КЛОНИРОВАНИЕ ДАННЫХ ЛВС].
  - 8) Нажмите ▲▼ для выбора параметра [ВЫБРАТЬ ПРОЕКТОР].
  - 9) Нажмите кнопку <ENTER>.
    - Проекторы, находящиеся в той же подсети, отображаются в списке.
  - 10) Нажмите ▲▼ для выбора проектора назначения копирования.
  - 11) Нажмите кнопку <ENTER>.
    - Чтобы выбрать несколько проекторов, повторите шаги с 10) по 11).
  - 12) Нажмите кнопку <DEFAULT> на пульте дистанционного управления.
    - Отобразится экран подтверждения.
  - 13) С помощью кнопок ◀▶ выберите [ДА] и нажмите кнопку <ENTER>.
    - Начнется копирование данных с одного проектора на другой.  
После завершения копирования результаты отображаются в виде списка на экране [КЛОНИРОВАНИЕ ДАННЫХ ЛВС].  
Ниже указаны значения меток, показанных в списке
      - Зеленый цвет: копирование данных завершено успешно.
      - Красный цвет: копирование данных завершено с ошибкой. Проверьте подключение кабеля LAN и состояние питания проектора назначения копирования.
    - Данные копируются на целевой проектор в режиме ожидания.  
Если целевой проектор пребывает в режиме проецирования, отображается запрос клонирования данных по локальной сети, а затем целевой проектор автоматически переходит в режим ожидания и начинается копирование данных.
  - 14) Включите проектор назначения копирования.
    - Скопированное содержимое отображается на проекторе.

---

#### Примечание

---

- Пароль доступа – это пароль, установленный в меню [ЗАЩИТА] → [СМЕНА ПАРОЛЯ БЛОКИРОВКИ]. Исходный пароль из заводских настроек по умолчанию: ▲▶▼◀▲▶▼◀
- Во время копирования данных на проекторе назначения копирования мигают индикатор источника света <LIGHT> и индикатор температуры <TEMP>. Убедитесь, что индикаторы перестали мигать, затем включите проектор.

---

#### Настройка параметра [ЗАЩИТА ОТ ЗАПИСИ]

---

Настройте, разрешено ли копирование данных через локальную сеть.

- 1) Нажмите ▲▼ для выбора [КЛОНИРОВАНИЕ ДАННЫХ] на проекторе назначения копирования.
- 2) Нажмите кнопку <ENTER>.
  - Отобразится экран [ПАРОЛЬ БЛОКИРОВКИ].
- 3) Введите пароль доступа и нажмите кнопку <ENTER>.
  - Отобразится экран [КЛОНИРОВАНИЕ ДАННЫХ].
- 4) Нажмите ▲▼ для выбора параметра [ЛВС].
- 5) Нажмите кнопку <ENTER>.
  - Отобразится экран [КЛОНИРОВАНИЕ ДАННЫХ ЛВС].
- 6) Нажмите ▲▼ для выбора параметра [ЗАЩИТА ОТ ЗАПИСИ].
- 7) Нажмите ◀▶ для переключения элементов.
  - При каждом нажатии этой кнопки элементы будут сменяться.

[ВЫКЛ]	Разрешает выполнять [КЛОНИРОВАНИЕ ДАННЫХ] с другого проектора по локальной сети.
[ВКЛ]	Запрещает выполнять [КЛОНИРОВАНИЕ ДАННЫХ] с другого проектора по локальной сети. <ul style="list-style-type: none"> <li>• Копирование данных не будет возможно, когда установлено значение [ВКЛ]. Когда не нужно выполнять копирование, установите значение [ВКЛ], чтобы данные не были изменены по ошибке.</li> </ul>

### Примечание

- Пароль доступа – это пароль, установленный в меню [ЗАЩИТА] → [СМЕНА ПАРОЛЯ БЛОКИРОВКИ]. Исходный пароль из заводских настроек по умолчанию: ▲►▼◀▲►▼◀

## Копирование данных на другой проектор через USB

### Копирование данных проектора на носитель USB

- 1) Вставьте носитель USB в разъем <USB>.
- 2) Нажмите ▲▼ для выбора параметра [КЛОНИРОВАНИЕ ДАННЫХ].
- 3) Нажмите кнопку <ENTER>.
  - Отобразится экран [ПАРОЛЬ БЛОКИРОВКИ].
- 4) Введите пароль доступа и нажмите кнопку <ENTER>.
  - Отобразится экран [КЛОНИРОВАНИЕ ДАННЫХ].
- 5) Нажмите ▲▼ для выбора параметра [USB-НАКОПИТЕЛЬ].
- 6) Нажмите кнопку <ENTER>.
  - Отобразится экран [ВЫБЕРИТЕ ТИП КОПИРОВАНИЯ].
- 7) Нажмите ▲▼ для выбора параметра [ПРОЕКТОР -> USB-НАКОПИТЕЛЬ].
- 8) Нажмите кнопку <ENTER>.
  - Отобразится экран подтверждения.
- 9) С помощью кнопок ◀► выберите [ДА] и нажмите кнопку <ENTER>.
  - Начнется копирование данных на носитель USB.  
 Когда копирование данных завершено, отобразится сообщение [КОПИРОВАНИЕ ДАННЫХ ЗАВЕРШЕНО.].
- 10) Когда копирование данных завершено, отключите носитель USB из разъема <USB>.

### Примечание

- Пароль доступа – это пароль, установленный в меню [ЗАЩИТА] → [СМЕНА ПАРОЛЯ БЛОКИРОВКИ]. Исходный пароль из заводских настроек по умолчанию: ▲►▼◀▲►▼◀
- Сведения о носителях USB, которые можно использовать с проектором, и о работе с ними см. в разделе «Использование носителя USB» (► стр. 104).
- В случае сбоя в процессе чтения или записи памяти USB-накопителя отображается сообщение об ошибке.

### Копирование данных с носителя USB на проектор

- 1) Вставьте носитель USB в разъем <USB>.
- 2) Нажмите ▲▼ для выбора параметра [КЛОНИРОВАНИЕ ДАННЫХ].
- 3) Нажмите кнопку <ENTER>.
  - Отобразится экран [ПАРОЛЬ БЛОКИРОВКИ].
- 4) Введите пароль доступа и нажмите кнопку <ENTER>.
  - Отобразится экран [КЛОНИРОВАНИЕ ДАННЫХ].
- 5) Нажмите ▲▼ для выбора параметра [USB-НАКОПИТЕЛЬ].
- 6) Нажмите кнопку <ENTER>.
  - Отобразится экран [ВЫБЕРИТЕ ТИП КОПИРОВАНИЯ].

- 7) Нажмите ▲▼ для выбора параметра [USB-НАКОПИТЕЛЬ -> ПРОЕКТОР].
- 8) Нажмите кнопку <ENTER>.
  - Отобразится экран подтверждения.
- 9) С помощью кнопок ◀▶ выберите [ДА] и нажмите кнопку <ENTER>.
  - Проектор автоматически перейдет в режим ожидания и начнет выполнять копирование данных USB-накопителя.
- 10) Когда копирование данных завершено, отключите носитель USB из разъема <USB>.
- 11) Включите питание проектора.
  - Скопированное содержимое отображается на проекторе.

---

#### Примечание

---

- Пароль доступа – это пароль, установленный в меню [ЗАЩИТА] → [СМЕНА ПАРОЛЯ БЛОКИРОВКИ]. Исходный пароль из заводских настроек по умолчанию: ▲▶▼◀▲▶▼◀
- Во время копирования данных на проекторе назначения копирования мигают индикатор источника света <LIGHT> и индикатор температуры <TEMP>. Убедитесь, что индикаторы перестали мигать, затем включите проектор.

## Обновление микропрограммного обеспечения

Микропрограммное обеспечение проектора можно обновить через локальную сеть или с помощью носителя USB.

Проверьте сайт (<https://panasonic.net/cns/projector/pass/>) на предмет наличия микропрограммного обеспечения, доступного для обновления. Заказчик может обновить микропрограммное обеспечение, если опубликована более новая версия, чем текущая.

Необходимо зарегистрироваться и войти в PASS\*1 для проверки наличия обновляемого микропрограммного обеспечения или для его загрузки.

\*1 PASS: Panasonic Professional Display and Projector Technical Support Website

Для получения дополнительной информации см. веб-сайт (<https://panasonic.net/cns/projector/pass/>).

### ■ Обновляемое микропрограммное обеспечение

- Основная версия
- Сетевая версия

### ■ Как проверить версию микропрограммного обеспечения

Текущую версию микропрограммного обеспечения можно проверить, нажав кнопку <STATUS> на пульте дистанционного управления, после чего отобразится экран [СОСТОЯНИЕ].

Версию микропрограммного обеспечения также можно проверить в меню [УСТАНОВКИ ПРОЕКТОРА] → [СОСТОЯНИЕ].

СОСТОЯНИЕ		1/6
МОДЕЛЬ ПРОЕКТОРА	PT-RQ35K	
СЕРИЙНЫЙ НОМЕР	123456789012	
НАРАБОТКА ПРОЕКТОРА	10000h	
НАРАБОТКА ПОДСВЕТКИ	10000h	
ВРЕМЯ НЕПРЕРЫВНОГО ГОРЕНИЯ	1h 23m	
ОСНОВНАЯ/ДОП. ВЕРСИЯ	1.00	Основная версия
ВЕР. СЕТ. АДАПТЕРА	1.00	Сетевая версия
Т-РА ПОСТ-ЩЕГО ВОЗДУХА	31°C/87°F	
Т-РА ВЫХ-ЩЕГО ВОЗДУХА	31°C/87°F	
САМОТЕСТИРОВАНИЕ	НЕТ ОШИБОК	
ЭЛ ПОЧТА/USB ◀ ИЗМЕНИТЬ      ▶ ВЫХОД		

### Примечание

- Кабель LAN необходим для подключения к сети через проводную локальную сеть.

## Обновление микропрограммного обеспечения через локальную сеть

### Пример сетевого подключения

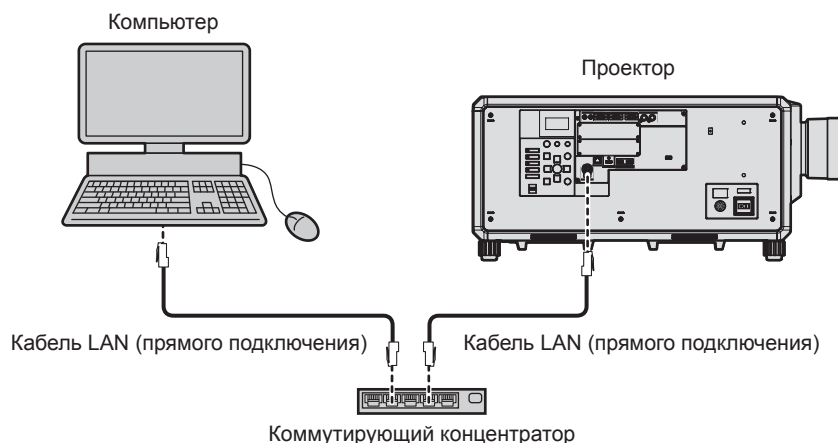

### Внимание

- Если кабель LAN подключен напрямую к проектору, то сетевое подключение должно быть выполнено внутри помещения.

### Примечание

- Кабель LAN необходим для подключения к сети через проводную локальную сеть.
- Подключите кабель LAN к разъему <LAN> или разъему <DIGITAL LINK> проектора.
- Для подключения к сети с помощью разъема <LAN> установите в меню [НАСТРОЙКА СЕТИ] → [МОДЕЛЬ ETHERNET] значение [LAN] или [LAN & DIGITAL LINK].
- Для подключения к сети с помощью разъема <DIGITAL LINK> установите в меню [НАСТРОЙКА СЕТИ] → [МОДЕЛЬ ETHERNET] значение [DIGITAL LINK] или [LAN & DIGITAL LINK].
- Разъемы <DIGITAL LINK> и <LAN> подключены внутри проектора, если в меню [НАСТРОЙКА СЕТИ] → [МОДЕЛЬ ETHERNET] установлено значение [LAN & DIGITAL LINK]. Не подключайте разъемы <DIGITAL LINK> и <LAN> напрямую с помощью кабеля LAN. Настройте систему таким образом, чтобы она не была подключена к той же сети через периферийные устройства, такие как концентратор или передатчик по витой паре.
- Используйте прямой или перекрестный кабель LAN, совместимый с CAT5 или выше, для подключения кабеля LAN к разъему <LAN>. В зависимости от конфигурации системы можно использовать прямой или перекрестный кабель или оба кабеля одновременно. Обратитесь за помощью к сетевому администратору. Проектор автоматически определит тип кабеля (прямой или перекрестный).
- Используйте кабель LAN 100 м (328'1") или короче в качестве кабеля LAN для подключения к разъему <LAN>.
- В качестве кабеля LAN, соединяющего передатчик по витой паре и проектор, используйте кабель, который отвечает следующим требованиям:
  - Соответствие CAT5e или более высоким стандартам
  - Экранированный тип кабеля (включая разъемы)
  - Кабель прямого подключения
  - Однопроводной кабель
  - Диаметр жилы кабеля составляет минимум AWG24 (AWG24, AWG23 и пр.)
- Максимальное расстояние передачи между передатчиком по витой паре и проектором обычно составляет 100 м (328'1"). Возможно осуществлять передачу на 150 м (492'2"), если передатчик по витой паре поддерживает метод связи дальней досягаемости.
- Не используйте концентратор между передатчиком по витой паре и проектором.

### Компьютер, используемый для обновления микропрограммного обеспечения

Подготовьте компьютер с разъемом LAN, совместимый со следующей ОС.

- Microsoft Windows 10  
Windows 10 Pro 32 бит/64 бит, Windows 10 32 бит/64 бит
- Microsoft Windows 8.1  
Windows 8.1 Pro 32 бит/64 бит, Windows 8.1 32 бит/64 бит

### Примечание

- Работа не гарантируется при использовании в условиях, выходящих за рамки условий, описанных в этом разделе, или при использовании домашнего компьютера.
- Это не гарантирует работу на всех компьютерах, даже при использовании в среде, соответствующей условиям, описанным в этом разделе.
- Соединение с проектором или передача данных микропрограммного обеспечения могут быть прерваны в следующих случаях. В случае ошибки измените настройку программного обеспечения или настройку [Электропитание] в Windows OS и попробуйте снова выполнить обновление.
  - Если установлено программное обеспечение системы безопасности (например, брандмауэр) или служебное программное обеспечение для адаптера локальной сети
  - Если запущено или работает другое программное обеспечение
  - Если компьютер перешел в состояние сна/паузы

### Получение микропрограммного обеспечения

Загрузите инструмент обновления микропрограммного обеспечения для этого проектора (сжатый файл в формате zip) с веб-сайта (<https://panasonic.net/cns/projector/pass/>).

- Имя файла (пример): FirmUpdateTool\_RQ35K\_101\_102.zip  
(Инструмент обновления для PT-RQ35K с основной версией 1.01 / сетевой версией 1.02)

### Проверка настроек проектора

Заранее проверьте настройки проектора, которые должны быть обновлены.

- Меню [НАСТРОЙКА СЕТИ] → [УПРАВЛЕНИЕ ПО СЕТИ] → [ПОРТ ДЛЯ КОМАНДНОГО УПРАВЛ.]
- Меню [НАСТРОЙКА СЕТИ] → [СОСТОЯНИЕ СЕТИ] → [ПРОВОДНАЯ ЛВС]
  - [DHCP]
  - [АДРЕС IP]
  - [МАСКА ПОДСЕТИ]
  - [ОСНОВНОЙ ШЛЮЗ]
- [User name] и [Password] аккаунта администратора

## Проверка настроек компьютера

Проверьте сетевые настройки компьютера, который будет использоваться для обновления, и обеспечьте подключение к проектору для обновления через сеть.

## Обновление микропрограммного обеспечения

### 1) Извлеките сжатый файл, загруженный с веб-сайта.

- Генерируется инструмент обновления микропрограммного обеспечения (исполняемый файл в формате exe).

Имя файла (пример): FirmUpdateTool\_RQ35K\_101\_102.exe

### 2) Дважды щелкните на исполняемом файле, сгенерированном путем извлечения.

- Инструмент обновления запускается, и отображается экран подтверждения.

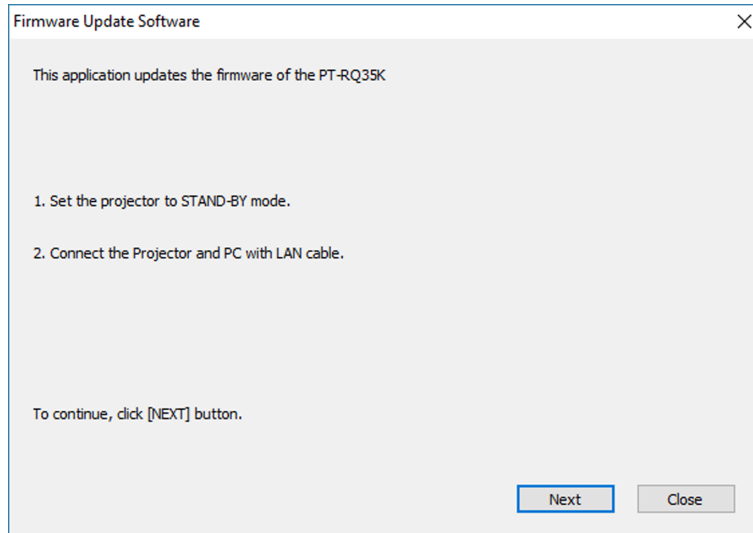

### 3) Проверка состояния проектора.

- Убедитесь, что обновляемый проектор находится в режиме ожидания.

### 4) Проверьте состояние подключения.

- Убедитесь, что обновляемый проектор и компьютер, используемый для обновления, подключены к локальной сети должным образом.

### 5) Нажмите [Next].

- Отобразится экран с лицензионным соглашением.
- Подтвердите согласие с содержанием лицензионного соглашения.

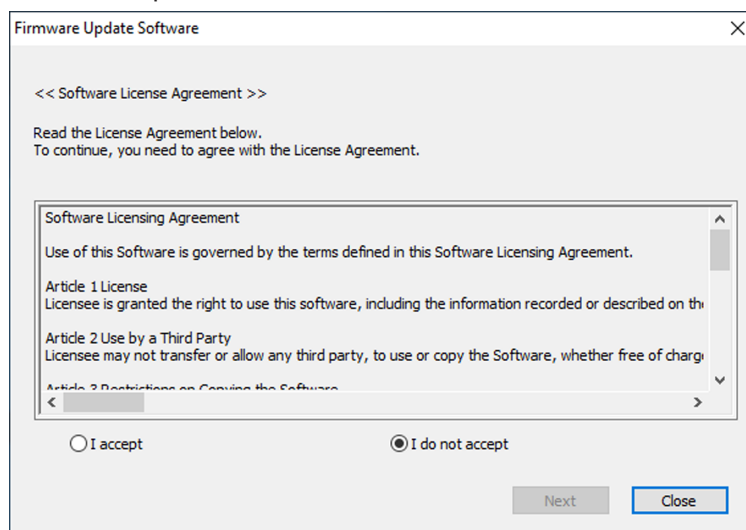

- После нажатия [Close] работа инструмента обновления будет завершена.

6) Выберите [I accept].

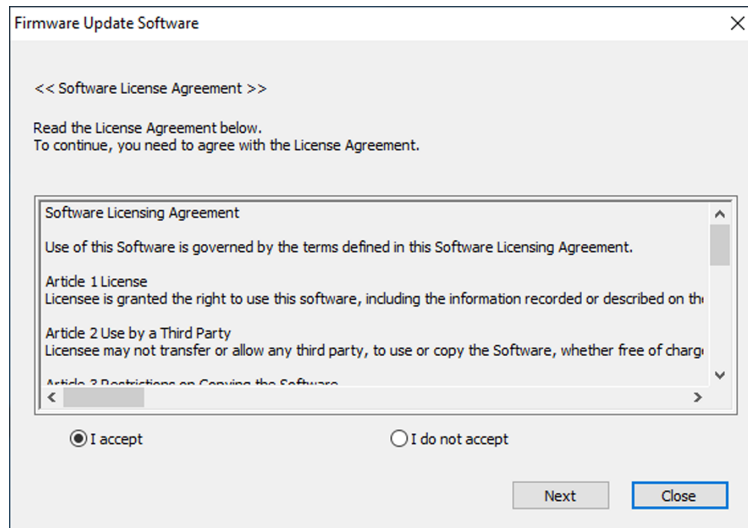

7) Нажмите [Next].

- Отобразится экран настройки соединения.

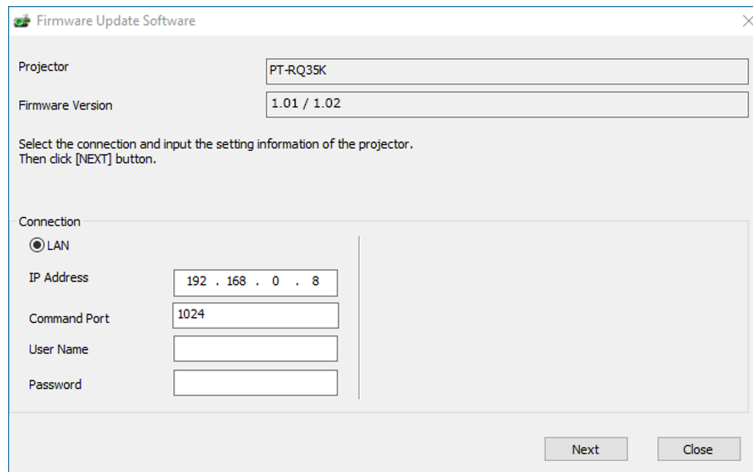

8) Введите данные настройки проектора.

- Введите данные, установленные в обновляемом проекторе.

Элемент	Содержание
[IP Address]	Меню [НАСТРОЙКА СЕТИ] → [СОСТОЯНИЕ СЕТИ] → [ПРОВОДНАЯ ЛВС] → [АДРЕС IP]
[Command Port]	Меню [НАСТРОЙКА СЕТИ] → [УПРАВЛЕНИЕ ПО СЕТИ] → [ПОРТ ДЛЯ КОМАНДНОГО УПРАВЛ.]
[User Name]	[User name] аккаунта администратора
[Password]	[Password] аккаунта администратора

9) Нажмите [Next].

- Отобразится экран подтверждения обновления.

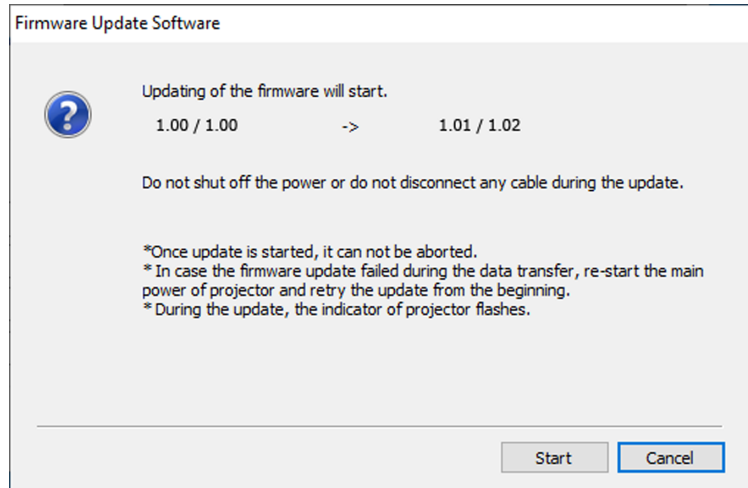

**10) Нажмите [Start].**

- Обновление запущено.
- Во время обновления на проекторе попеременно мигают красным индикаторы источника света <LIGHT> и температуры <TEMP>.
- Истекшее время и приблизительный прогресс можно проверить на экране отображения состояния обновления. Требуемое время составляет около 20 минут.

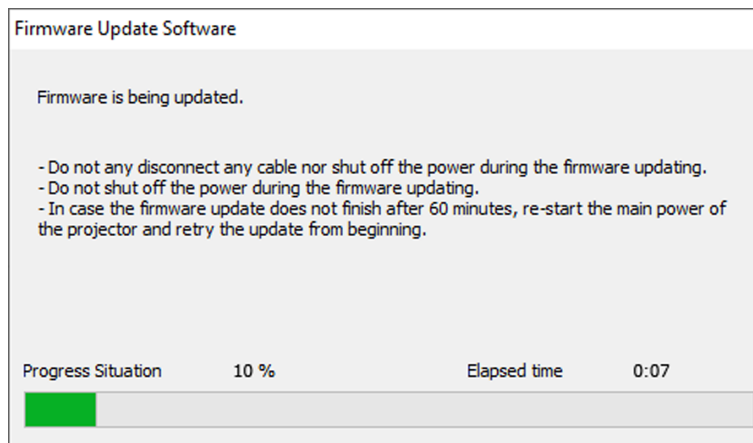

**11) Проверка завершения обновления.**

- После завершения обновления отобразится экран подтверждения обновления.

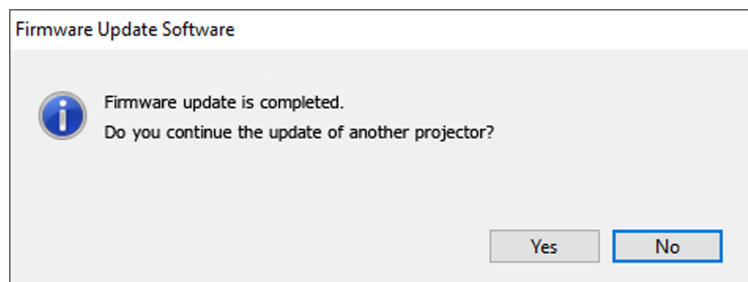

- Чтобы продолжить обновление микропрограммного обеспечения другого проектора, нажмите [Yes]. Отобразится экран настройки соединения, указанный в шаге 7).
- Чтобы завершить работу инструмента обновления, нажмите [No].

**12) Проверка версии микропрограммного обеспечения.**

- Включите питание проектора и проверьте версию микропрограммного обеспечения на экране [СОСТОЯНИЕ].

**Внимание**

- Во время обновления не выключайте электропитание проектора и не отсоединяйте кабель LAN.



### Примечание

- В следующих случаях выключите и снова включите проектор и выполните обновление с самого начала.
  - Если обновление не завершено по истечении 60 минут или более
  - Если во время обновления питание проектора или компьютера отключилось из-за отключения электроэнергии и т. д.

## Обновление микропрограммного обеспечения с помощью носителя USB

### Поддерживаемое устройство

- Поддерживаются носители USB, доступные в продаже.  
Носители USB с функцией защиты не поддерживаются.
- Можно использовать только карты, отформатированные в FAT16 или FAT32.
- Поддерживаются только носители с одним разделом.

### Получение микропрограммного обеспечения

Загрузите данные микропрограммного обеспечения для этого проектора (сжатый файл в формате zip) с веб-сайта (<https://panasonic.net/cns/projector/pass/>).

- Имя файла (пример): RQ35K\_USER\_101\_102.zip  
(Данные микропрограммного обеспечения для PT-RQ35K с основной версией 1.01 / сетевой версией 1.02)

### Подготовка носителя USB

Подготовьте носитель USB, используемый для обновления.

- 1) **Извлеките сжатый файл, загруженный с веб-сайта.**
  - Генерируются данные микропрограммного обеспечения (файл в формате rom).  
Имя файла (пример): RQ35K\_USER\_101\_102.rom
- 2) **Сохраните данные микропрограммного обеспечения, сгенерированные путем извлечения на носитель USB.**
  - Сохраните в корневом каталоге отформатированного накопителя USB.

### Примечание

- Удалите с носителя USB все, кроме данных микропрограммного обеспечения, которые будут использоваться для обновления.
- Информацию о работе с носителем USB см. в разделе «Использование носителя USB» (➔ стр. 104).

### Действия на OSD для обновления микропрограммного обеспечения

- 1) **Вставьте носитель USB с сохраненными данными микропрограммного обеспечения в разъем <USB> проектора.**
- 2) **Включите питание проектора.**
- 3) **Нажмите кнопку <MENU> на пульте дистанционного управления или на панели управления.**
  - Отобразится экран [ГЛАВНОЕ МЕНЮ].
- 4) **Нажмите ▲▼ для выбора параметра [УСТАНОВКИ ПРОЕКТОРА].**
- 5) **Нажмите кнопку <ENTER>.**
  - Отобразится экран [УСТАНОВКИ ПРОЕКТОРА].
- 6) **Нажмите ▲▼ для выбора параметра [ОБНОВИТЬ ОБОРУДОВАНИЕ].**
- 7) **Нажмите кнопку <ENTER>.**
  - Отобразится экран [ПАРОЛЬ БЛОКИРОВКИ].
- 8) **Введите пароль доступа и нажмите кнопку <ENTER>.**
  - Отобразится экран [ОБНОВИТЬ ОБОРУДОВАНИЕ].
- 9) **С помощью кнопок ◀▶ выберите [ДА] и нажмите кнопку <ENTER>.**
  - Обновление запущено.

- После запуска обновления проектор переходит в режим ожидания, и индикаторы источника света <LIGHT> и температуры <TEMP> начинают попеременно мигать красным.

### 10) Проверка версии микропрограммного обеспечения.

- Обновление завершено, когда индикатор источника света <LIGHT> и индикатор температуры <TEMP> перестают мигать и выключаются.
- Включите питание проектора и проверьте версию микропрограммного обеспечения на экране [СОСТОЯНИЕ].

### Внимание

---

---

- Во время обновления не отключайте основной источник электропитания проектора.

### Примечание

---

---

- В следующих случаях выключите и снова включите проектор и выполните обновление с самого начала.
  - Если обновление не завершено по истечении 60 минут или более
  - Если во время обновления питание проектора отключилось из-за отключения электроэнергии и т. д.

## Действия на информационном мониторе для обновления микропрограммного обеспечения

---

Перезапись микропрограммного обеспечения можно выполнить на информационном мониторе, даже если проектор находится в режиме ожидания.

- 1) **Вставьте носитель USB с сохраненными данными микропрограммного обеспечения в разъем <USB> проектора.**
- 2) **Убедитесь, что проектор находится в режиме ожидания.**
- 3) **Нажмите кнопку <INFO> на панели управления.**
  - Отобразится главное меню.
- 4) **Нажмите ▲▼ для выбора параметра [SETUP].**
- 5) **Нажмите кнопку <ENTER>.**
  - Отобразится элемент подменю.
- 6) **Нажмите ▲▼ для выбора параметра [FIRM.UPDATE].**
- 7) **Нажмите кнопку <ENTER>.**
  - Отобразится экран ввода пароля доступа.
- 8) **Введите пароль доступа и нажмите кнопку <ENTER>.**
  - Отобразится экран подтверждения запуска обновления микропрограммного обеспечения.
  - После обновления можно будет проверить версию микропрограммного обеспечения, нажав кнопку ► во время отображения экрана подтверждения.
    - С помощью кнопок ▲▼ переключайтесь между отображением главной версии и сетевой версии.
    - Нажмите ◀, когда отображается версия микропрограммного обеспечения, чтобы вернуться на экран подтверждения.
- 9) **Нажмите кнопку <ENTER>.**
  - Обновление запущено.
  - Приблизительный прогресс можно проверить на информационном мониторе после запуска обновления.
  - Во время обновления попеременно мигают красным индикаторы источника света <LIGHT> и температуры <TEMP>.
  - Обновление будет завершено, когда на информационном мониторе появится [FIRM.UPDATE COMPLETE].

### Внимание

---

---

- Во время обновления не отключайте основной источник электропитания проектора.

### Примечание

---

---

- В следующих случаях выключите и снова включите проектор и выполните обновление с самого начала.
  - Если обновление не завершено по истечении 60 минут или более
  - Если во время обновления питание проектора отключилось из-за отключения электроэнергии и т. д.

# Глава 6      **Обслуживание**

---

В этой главе описываются действия по проверке состояния проектора при возникновении неисправностей и способы их устранения.

# Индикаторы источника света/температуры

## При включении индикатора

При возникновении неисправности внутри проектора для предупреждения загорятся или мигают красным индикатор источника света <LIGHT> и индикатор температуры <TEMP>. Проверьте состояние индикаторов и примите следующие меры.

### Внимание

- При выключении питания проектора с целью устранения неисправностей обязательно следуйте процедуре раздела «Выключение проектора» (➔ стр. 88).

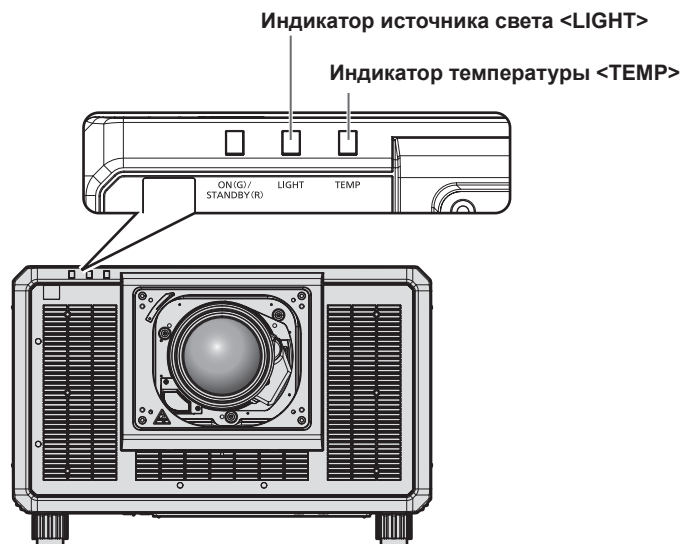

## Индикатор источника света <LIGHT>

Состояние индикатора	Состояние	Решение
Горит красным	<ul style="list-style-type: none"> <li>• Неисправны некоторые элементы источника света, а также уменьшилась светоотдача.</li> </ul>	<ul style="list-style-type: none"> <li>• Установите переключатель &lt;MAIN POWER&gt; в положение &lt;OFF&gt; (➔ стр. 88) и снова включите питание.</li> </ul>
Мигает красным (1 раз)	<ul style="list-style-type: none"> <li>• Источник света отключен, поскольку невозможно определить проекционный объектив.</li> </ul>	<ul style="list-style-type: none"> <li>• Отключите питание и повторно установите проекционный объектив. (➔ стр. 65)</li> <li>• Установите переключатель &lt;MAIN POWER&gt; в положение &lt;OFF&gt; (➔ стр. 88) и снова включите питание.</li> </ul>
Мигает красным (2 раза)	<ul style="list-style-type: none"> <li>• Источник света не включается или выключился во время работы проектора.</li> </ul>	<ul style="list-style-type: none"> <li>• Установите переключатель &lt;MAIN POWER&gt; в положение &lt;OFF&gt; (➔ стр. 88) и снова включите питание.</li> </ul>
Мигает красным (3 раза)		

### Примечание

- Если индикатор источника света <LIGHT> продолжает гореть или мигать после принятия необходимых мер, установите переключатель <MAIN POWER> в положение <OFF> и обратитесь к дилеру для выполнения ремонта.
- Индикатор источника света <LIGHT> загорится зеленым, если проектор находится в режиме проецирования, и отсутствует предупреждение о проблеме в виде горения или мигания красным.

## Индикатор температуры <TEMP>

Состояние индикатора	Состояние	Решение
Горит красным	<ul style="list-style-type: none"> <li>Состояние прогрева</li> </ul>	<ul style="list-style-type: none"> <li>Подождите пять минут, если питание включается при низкой температуре (около 0 °C (32 °F)).</li> <li>Установите проектор в месте с температурой рабочей среды от 0 °C (32 °F) до 45 °C (113 °F)*1.</li> </ul>
	<ul style="list-style-type: none"> <li>Высокая внутренняя температура (предупреждение).</li> </ul>	<ul style="list-style-type: none"> <li>Уберите все предметы, блокирующие вентиляционные отверстия забора и выхода воздуха.</li> </ul>
Мигает красным (2 раза)	<ul style="list-style-type: none"> <li>Внутренняя температура повышена (режим ожидания).</li> </ul>	<ul style="list-style-type: none"> <li>Установите проектор в месте с температурой рабочей среды от 0 °C (32 °F) до 45 °C (113 °F)*1 и влажностью окружающего воздуха от 10 % до 80 % (без конденсации).</li> </ul>
Мигает красным (3 раза)	<ul style="list-style-type: none"> <li>Вентилятор охлаждения остановился.</li> </ul>	<ul style="list-style-type: none"> <li>Установите переключатель &lt;MAIN POWER&gt; в положение &lt;OFF&gt; (➔ стр. 88) и обратитесь к дилеру.</li> </ul>

\*1 Температура рабочей среды должна быть от 0 °C (32 °F) до 40 °C (104 °F), если проектор используется на высоте от 1 400 м (4 593') до 4 200 м (13 780') над уровнем моря.

### Примечание

- Если индикатор температуры <TEMP> продолжает гореть или мигать после принятия описанных выше мер, обратитесь к дилеру для ремонта.

# Обслуживание

---

## Перед выполнением обслуживанием

---

- Перед выполнением обслуживания проектора обязательно отключайте питание.
- При выключении проектора обязательно следуйте инструкциям, описанным в «Выключение проектора» (➔ стр. 88).

## Обслуживание

---

### Корпус

---

Вытрите грязь и пыль мягкой, сухой тканью.

- Если грязь прилипла, смочите ткань в воде и тщательно ее выжмите перед вытиранием. Высушите проектор, протерев сухой тканью.
- Не используйте бензин, разбавитель или спирт, а также другие растворители или бытовые чистящие средства. Это может повредить корпус.
- При использовании химически обработанной пыльной ткани следуйте инструкциям, написанным на ее упаковке.

### Передняя поверхность объектива

---

Удаляйте грязь и пыль с передней поверхности объектива мягкой, чистой тканью.

- Не используйте ворсистую, пыльную или пропитанную в масле/воде ткань.
- Так как объектив хрупкий, не применяйте чрезмерных усилий при вытирании.

### Внимание

---

- Объектив может быть поврежден в результате удара твердым объектом или при протирании передней поверхности объектива с применением излишней силы. Обращайтесь с устройством осторожно.

### Примечание

---

- Вокруг вентиляционного отверстия забора воздуха может накапливаться пыль в зависимости от окружения или условий эксплуатации при использовании проектора в среде с чрезмерным содержанием пыли. Это может отрицательно сказаться на вентиляции, охлаждении и рассеивании тепла внутри проектора и, как следствие, привести к снижению яркости.

# Поиск и устранение неисправностей

Проверьте следующие пункты. Дополнительные сведения приведены на соответствующих страницах.

Неисправность	Что проверить	Стр.
Питание не включается.	<ul style="list-style-type: none"> <li>Хорошо ли вставлена вилка питания в розетку?</li> </ul>	—
	<ul style="list-style-type: none"> <li>Установлен ли переключатель &lt;MAIN POWER&gt; в положение &lt;OFF&gt;?</li> <li>Работает ли розетка?</li> <li>Сработали автоматические выключатели?</li> <li>Индикатор источника света &lt;LIGHT&gt; или индикатор температуры &lt;TEMP&gt; горят или мигают?</li> </ul>	88 — — 308
Отсутствует изображение.	<ul style="list-style-type: none"> <li>Подключения внешних устройств выполнены правильно?</li> </ul>	68
	<ul style="list-style-type: none"> <li>Правильно ли выбран входной сигнал изображения?</li> <li>Не установлена ли на минимум настройка [ЯРКОСТЬ]?</li> <li>Работает ли правильно внешнее устройство, подключенное к проектору?</li> <li>Используется ли функция затвора?</li> <li>Правильно ли прикреплен проекционный объектив?</li> <li>Снята ли крышка объектива?</li> </ul>	89 116 — 105 65 79
Изображение размыто.	<ul style="list-style-type: none"> <li>Правильно ли установлена фокусировка объектива?</li> </ul>	91
	<ul style="list-style-type: none"> <li>Соответствующее ли расстояние проецирования?</li> <li>Загрязнен ли объектив?</li> <li>Установлен ли проектор перпендикулярно к экрану?</li> </ul>	50 33 —
Цвета бледные или сероватые.	<ul style="list-style-type: none"> <li>Правильно ли настроены [ЦВЕТ] и [ОТТЕНОК]?</li> <li>Правильно ли настроено внешнее устройство, подключенное к проектору?</li> </ul>	116 —
Пульт дистанционного управления не отвечает.	<ul style="list-style-type: none"> <li>Разрядились ли батареи?</li> </ul>	—
	<ul style="list-style-type: none"> <li>Вставлены ли батареи с соблюдением полярности?</li> <li>Отключена ли работа кнопок путем перемещения кнопки &lt;LOCK&gt; на пульте дистанционного управления?</li> <li>Имеются ли какие-либо препятствия между пультом дистанционного управления и приемником сигнала пульта дистанционного управления на проекторе?</li> <li>Используется ли пульт дистанционного управления за пределами рабочего диапазона?</li> <li>Влияют ли на проецируемое изображение другие источники света, например, флуоресцентная лампа?</li> <li>Установлена ли настройка [ПУЛЬТ ДИСТ. УПРАВЛЕНИЯ] в [ВЫБОР УСТРОЙСТВА УПРАВЛЕНИЯ] на [ВЫКЛЮЧЕНО]?</li> <li>Используется ли разъем &lt;REMOTE 2 IN&gt; для управления с контакта?</li> <li>Правильно ли выполнена установка номера ID?</li> </ul>	46 38 39 39 39 231 332 108
Экран меню не появляется.	<ul style="list-style-type: none"> <li>Выключена (скрыта) ли функция экранного меню?</li> </ul>	105
Не работают кнопки панели управления проектором.	<ul style="list-style-type: none"> <li>Установлена ли настройка [ПАНЕЛЬ УПРАВЛЕНИЯ] в [ВЫБОР УСТРОЙСТВА УПРАВЛЕНИЯ] на [ВЫКЛЮЧЕНО]?</li> </ul>	231
	<ul style="list-style-type: none"> <li>Используется ли разъем &lt;REMOTE 2 IN&gt; для управления с контакта?</li> </ul>	332
Изображение проецируется неправильно.	<ul style="list-style-type: none"> <li>Правильно ли установлен выбор [СИСТЕМА ТВ]?</li> </ul>	123, 167
	<ul style="list-style-type: none"> <li>Имеется ли проблема с внешним устройством вывода изображения?</li> <li>Не вводится ли сигнал, несовместимый с проектором?</li> <li>Правильно ли выполнены настройки [HDMI IN], [DIGITAL LINK IN] и [SLOT IN]?</li> </ul>	— 338 —
Отсутствует изображение с компьютера.	<ul style="list-style-type: none"> <li>Не слишком ли длинный кабель?</li> </ul>	—
	<ul style="list-style-type: none"> <li>Правильно ли настроен внешний видеовыход на переносном компьютере? (Пример: Настройки внешнего видеовыхода можно изменить одновременным нажатием клавиш «Fn» + «F3» или «Fn» + «F10». Поскольку этот способ различается в зависимости от типа компьютера, см. руководство пользователя, прилагаемое к вашему компьютеру.)</li> </ul>	—
Отсутствует изображение с выхода DVI-D компьютера.	<ul style="list-style-type: none"> <li>Правильно ли настроен параметр [СОЕДИНЕНИЕ DVI-D] в [SLOT IN]? Если для него установлено значение [АВТО], состояние может улучшиться при изменении параметра на любое другое значение, кроме [АВТО].</li> </ul>	158
	<ul style="list-style-type: none"> <li>Для параметра [ВЫБОР EDID] в [SLOT IN] установлено значение [EDID3] или [EDID2(ПК)]?</li> <li>Возможно, требуется обновление драйвера графического акселератора компьютера до последней версии.</li> <li>Ситуацию можно улучшить, настроив параметр [ВЫБОР EDID] в [SLOT IN] и перезапустив компьютер.</li> </ul>	158 — 158

Неисправность	Что проверить	Стр.
Изображение с HDMI-совместимого устройства искажено или отсутствует.	• Надежно ли подключен кабель HDMI?	68
	• Выключите и снова включите питание проектора и внешнего устройства. • Не вводится ли сигнал, несовместимый с проектором?	— 338
Отсутствует изображение с выхода DisplayPort компьютера.	• При подключении проектора к компьютеру с материнской платой или видеокартой старой модели, совместимой с DisplayPort, возможны неполадки в работе проектора или компьютера.	343
	• Возможно, потребуется обновление драйвера графического акселератора компьютера до последней версии. • Выключите и снова включите питание проектора и внешнего устройства. • Не вводится ли сигнал, несовместимый с проектором?	— — 342
Смещение объектива не регулируется.	• Выполните [КАЛИБРОВКА ОБЪЕКТИВА].	96
	• Прикреплено ли устройство Объектив с фиксированным фокусом (модель: ET-D3LEW50, ET-D75LE50)?	—
Геометрическая настройка невозможна.	• Установлено ли для параметра [QUAD PIXEL DRIVE] значение [ВЫКЛ]?	127
Не удается управлять проектором с помощью Art-Net.	• Правильно ли выполнены подключения между передатчиком по витой паре и внешним устройством или проектором?	—
	• Для параметра [УСТАНОВКИ Art-Net] задано значение, отличное от [ВЫКЛ]? • Правильно ли настроены [NET], [SUB NET], [UNIVERSE] и [АДРЕС НАЧАЛА]?	246 246
Изображение входного сигнала DIGITAL LINK не отображается.	• Совместим ли кабель с состоянием используемого проектора?	73
	• Правильно ли выполнены подключения между передатчиком по витой паре и проектором или внешним устройством? • Установлено ли для параметра [РЕЖИМ DIGITAL LINK] значение [АВТО], [DIGITAL LINK] или [ДАЛЬНЯЯ ДОСЯГАЕМОСТЬ]? Установлено ли для него значение [ETHERNET]? • Не вводится ли сигнал, не совместимый с передатчиком по витой паре?	— 236 —
Невозможно переключиться к входному сигналу Интерфейсной платы.	• Установлена ли Интерфейсная плата должным образом в гнезде?	352

### Внимание

- Если неисправность не устраняется даже после проверки вышеуказанных пунктов, обратитесь к своему дилеру.



## Дисплей самодиагностики

Содержание ошибки или предупреждения автоматически отображается на информационном мониторе сбоку проектора при их возникновении. (➔ стр. 286)

Ниже представлены буквенно-цифровые символы и содержание символов, которые отображаются при возникновении ошибки или предупреждения. Подтвердите «Номер действия» и выполните действия, приведенные в разделе «Меры по устранению ошибок и предупреждений» (➔ стр. 314).

Буквенно-цифровой символ ошибки/предупреждения	Содержимое буквенно-цифрового символа ошибки/предупреждения	Номер действия
U081	Предупреждение о низком напряжении переменного тока (менее 90 V)	4
U084	Ошибка электропитания по USB	5
U090	Не прикреплен проекционный объектив	6
U200	Предупреждение о температуре воздуха на входе	1
U201	Предупреждение о температуре воздуха на выходе	2
U255	Предупреждение о высокой температуре разъема <AC IN>	10
U202 - U254	Другие предупреждения о высокой температуре	1
U280	Предупреждение о низкой температуре	3
U300	Ошибка температуры воздуха на входе	1
U301	Ошибка температуры воздуха на выходе	2
U355	Ошибка высокой температуры разъема <AC IN>	10
U356	Ошибка температуры Пельтье	2
U302 - U358	Другие ошибки высокой температуры	1
U380	Ошибка низкой температуры	3
F011	Ошибка затвора	8
F015	Ошибка датчика яркости	8
F061 - F066	Ошибка связи драйвера источника света	8
F096	Ошибка оправы объектива	8
F098	Ошибка EEPROM объектива	9
F110, F111	Ошибка регулятора цветов флуоресценции	8
F400 - F461	Ошибка источника света	8
F200 - F228	Предупреждение вентилятора	8
F250 - F259	Ошибка насоса жидкостного охлаждения вентилятора	8
F300 - F328	Ошибка вентилятора	8
F380, F381	Ошибка элемента Пельтье	8
H001	Замена батареи внутреннего тактового генератора	7
H011 - H028	Ошибка датчика температуры	8

### Примечание

- Отображаемый символ ошибки/предупреждения может отличаться от фактического дефекта.
- По вопросам ошибок и предупреждений, не описанных в таблице, обращайтесь к своему дилеру.

■ Меры по устранению ошибок и предупреждений

Номер действия	Меры
1	Слишком высокая температура рабочей среды. Используйте проектор при соответствующей температуре рабочей среды*1.
2	Слишком высокая температура рабочей среды, или может быть засорено вентиляционное отверстие выхода воздуха. Используйте проектор при соответствующей температуре рабочей среды*1. Уберите все предметы, блокирующие вентиляционное отверстие выхода воздуха.
3	Слишком низкая температура рабочей среды. Используйте проектор при соответствующей температуре рабочей среды*1.
4	Слишком низкое входное напряжение питания. Используйте электропроводку, которая может выдержать нагрузку, соответствующую потребляемой мощности проектора.
5	Общее значение выхода разъема <DC OUT 1>/разъемов<DC OUT 2> слишком высокое. Полное значение электропитания, необходимого для подключенного устройства, может превышать 5 V постоянного тока/2 000 mA. Если после удаления устройства дисплей не прояснится, обратитесь к дилеру.
6	Невозможно обнаружить проекционный объектив. Отключите питание и повторно прикрепите проекционный объектив. Если после выключения и включения питания дисплей не прояснится, обратитесь к дилеру.
7	Необходимо заменить батарею. Обратитесь к дилеру.
8	Если после выключения и включения питания код остается на дисплее, обратитесь к дилеру.
9	Невозможно получить информацию о проекционном объективе. Если после выключения и включения питания дисплей не прояснится, обратитесь к дилеру.
10	Слишком высокая температура штекера шнура питания. Выключите основное питание и отсоедините шнур питания, затем повторно присоедините шнур питания к разъему <AC IN>. Если после повторного присоединения шнура питания дисплей не прояснится, обратитесь к дилеру.

\*1 Сведения о температуре рабочей среды проектора см. в разделе «Температура рабочей среды» (➔ стр. 336).

# Глава 7 Приложение

---

Эта глава описывает технические характеристики проектора, установку дополнительной Интерфейсной платы и условия послепродажного обслуживания.

# Техническая информация

## Использование функции PJLink

Сетевая функция этого проектора поддерживает PJLink класса 1 и класса 2, а настройку проектора или запрос о состоянии проектора можно выполнить с компьютера с помощью протокола PJLink.

### Примечание

- Для использования функции PJLink проектора необходимо установить пароль для аккаунта администратора. (► стр. 242)

### Команды PJLink

В следующей таблице приведены команды PJLink, поддерживаемые проектором.

- Под «х» в таблицах подразумеваются неопределенные символы.

Класс	Команда	Элементы управления	Строка параметра/ответа	Замечание
1	POWR	Управление электропитанием	0 1	Режим ожидания Включение питания
1	POWR ?	Запрос данных о состоянии электропитания	0 1 2	Режим ожидания Включение питания Подготовка к выключению проектора
1	INPT	Выбор входа	31	HDMI
			32	DIGITAL LINK
			33	SLOT1-1 (вход 1 Интерфейсной платы, установленной в <SLOT 1>)* <sup>1</sup>
	INPT ?	Запрос о выборе входа	34	SLOT1-2 (вход 2 Интерфейсной платы, установленной в <SLOT 1>)* <sup>2</sup>
			35	SLOT2-3 (вход 3 Интерфейсной платы, установленной в <SLOT 2>)* <sup>1</sup>
			36	SLOT2-4 (вход 4 Интерфейсной платы, установленной в <SLOT 2>)* <sup>2</sup>
2	INPT	Выбор входа	31	HDMI
			32	DIGITAL LINK
			33	SLOT1-1 (вход 1 Интерфейсной платы, установленной в <SLOT 1>)
			34	SLOT1-2 (вход 2 Интерфейсной платы, установленной в <SLOT 1>)
			35	SLOT1-3 (вход 3 Интерфейсной платы, установленной в <SLOT 1>)
	INPT ?	Запрос о выборе входа	36	SLOT1-4 (вход 4 Интерфейсной платы, установленной в <SLOT 1>)
			37	SLOT2-1 (вход 1 Интерфейсной платы, установленной в <SLOT 2>)
			38	SLOT2-2 (вход 2 Интерфейсной платы, установленной в <SLOT 2>)
			39	SLOT2-3 (вход 3 Интерфейсной платы, установленной в <SLOT 2>)
			3A	SLOT2-4 (вход 4 Интерфейсной платы, установленной в <SLOT 2>)
1	AVMT	Управление затвором	30	Функция затвора выключена (затвор: открыт)
	AVMT ?	Запрос о состоянии затвора	31	Функция затвора включена (затвор закрыт)

Глава 7 Приложение — Техническая информация

Класс	Команда	Элементы управления	Строка параметра/ответа	Замечание		
1	ERST ?	Запрос о состоянии ошибки	xxxxxx	1-й байт	Указывает на ошибки вентилятора и возвращает значения от 0 до 2.	<ul style="list-style-type: none"> <li>• 0 = Ошибка не обнаружена</li> <li>• 1 = Предупреждение</li> <li>• 2 = Ошибка</li> </ul>
				2-й байт	Указывает на ошибки источника света и возвращает значения 0 или 2.	
				3-й байт	Указывает на ошибки температуры и возвращает значения от 0 до 2	
				4-й байт	Возвращает «0».	
				5-й байт	Возвращает «0».	
				6-й байт	Указывает на другие ошибки и возвращает значение от 0 до 2.	
1	LAMP ?	Запрос состояния источника света	AAAA X	AAAA: продолжительность работы источника света X: 0 = источник света выключен, 1 = источник света включен		
1	INST ?	Запрос на список выбора входа	31 32 33 34 35 36	—		
2			31 32 33 34 35 36 37 38 39 3A	—		
1	NAME ?	Запрос имени проектора	xxxxx	Возвращает имя, установленное в меню [НАСТРОЙКА СЕТИ] → [ИМЯ ПРОЕКТОРА].		
1	INF1 ?	Запрос названия компании изготовителя	Panasonic	Возвращает имя компании-изготовителя.		
1	INF2 ?	Запрос названия модели	PT-RQ35K	Возвращает название модели.		
1	INFO ?	Запросы на получение другой информации	xxxxx	Возвращает такие данные, как номер версии.		
1	CLSS ?	Запрос данных о классе	2	Возвращает класс для PJLink.		
2	SNUM ?	Запрос о серийном номере	xxxxxxxxx	Возвращает серийный номер.		
2	SVER ?	Запрос о версии программы	xxxxxxxxx	Возвращает номер версии.		
2	INNM ?	Запрос об имени входного разъема	31 / HDMI	SLOT1-1 (название входа 1 Интерфейсной платы, установленной в <SLOT 1>) SLOT1-2 (название входа 2 Интерфейсной платы, установленной в <SLOT 1>) SLOT1-3 (название входа 3 Интерфейсной платы, установленной в <SLOT 1>) SLOT1-4 (название входа 4 Интерфейсной платы, установленной в <SLOT 1>) SLOT2-1 (название входа 1 Интерфейсной платы, установленной в <SLOT 2>) SLOT2-2 (название входа 2 Интерфейсной платы, установленной в <SLOT 2>) SLOT2-3 (название входа 3 Интерфейсной платы, установленной в <SLOT 2>) SLOT2-4 (название входа 4 Интерфейсной платы, установленной в <SLOT 2>)		
			32 / DIGITAL LINK			
			33 / SLOT1-1			
			34 / SLOT1-2			
			35 / SLOT1-3			
			36 / SLOT1-4			
			37 / SLOT2-1			
			38 / SLOT2-2			
			39 / SLOT2-3			
3A / SLOT2-4						
2	IRES ?	Запрос о разрешении входного сигнала	AAAAxBBBB	AAAA: горизонтальное разрешение BBBB: вертикальное разрешение		
2	RRES ?	Запрос о рекомендованном разрешении	3840x2400 1920x1200	Возвращает разрешение экрана. 3840x2400: Когда для параметра [QUAD PIXEL DRIVE] установлено значение [ВКЛ] 1920x1200: Когда для параметра [QUAD PIXEL DRIVE] установлено значение [ВЫКЛ]		
2	FREZ	Управление стоп-кадром	0	Очистка стоп-кадра Стоп-кадр (стоп)		
	FREZ ?	Запрос о состоянии стоп-кадра	1			

Класс	Команда	Элементы управления	Строка параметра/ответа	Замечание
2	POWR	Уведомление об охлаждении	0	Уведомляет, когда питание отключено.
		Уведомление о подогреве	1	Уведомляет, когда питание включено.
2	ERST	Уведомление об ошибке	xxxxxx	Уведомляет, когда происходит ошибка.
2	LKUP	Уведомление о подключении	xx:xx:xx:xx:xx:xx	Сообщает MAC-адрес, когда подключение PJLink становится возможным.
2	INPT	Уведомление о завершении переключения входа	31	HDMI
			32	DIGITAL LINK
			33	SLOT1-1 (вход 1 Интерфейсной платы, установленной в <SLOT 1>)
			34	SLOT1-2 (вход 2 Интерфейсной платы, установленной в <SLOT 1>)
			35	SLOT1-3 (вход 3 Интерфейсной платы, установленной в <SLOT 1>)
			36	SLOT1-4 (вход 4 Интерфейсной платы, установленной в <SLOT 1>)
			37	SLOT2-1 (вход 1 Интерфейсной платы, установленной в <SLOT 2>)
			38	SLOT2-2 (вход 2 Интерфейсной платы, установленной в <SLOT 2>)
			39	SLOT2-3 (вход 3 Интерфейсной платы, установленной в <SLOT 2>)
			3A	SLOT2-4 (вход 4 Интерфейсной платы, установленной в <SLOT 2>)
2	SRCH	Поиск проектора	ACKN=xx:xx:xx:xx:xx:xx	Проектор, подключенный к одной сети, который может связываться с PJLink, отвечает со своим MAC-адресом.

- \*1 Когда установлена дополнительная Интерфейсная плата для 12G-SDI (модель: ET-MDN12G10), это соответствует переключению входа для разъема <SDI 1 IN>. Переключение на разъем <SDI 2 IN/1 OUT> или разъем <SDI 4 IN/3 OUT> невозможно.
- \*2 Когда установлена дополнительная Интерфейсная плата для 12G-SDI (модель: ET-MDN12G10), это соответствует переключению входа для разъема <SDI 3 IN>. Переключение на разъем <SDI 2 IN/1 OUT> или разъем <SDI 4 IN/3 OUT> невозможно.

### PJLink авторизация безопасности

Для передачи команды PJLink требуется установить пароль PJLink для процедуры проверки подлинности в целях безопасности.

Пароль PJLink можно установить в меню [НАСТРОЙКА СЕТИ] → [PJLink] → [ПАРОЛЬ PJLink] (➡ стр. 245) или в «Страница [Set up password] (при доступе аккаунта администратора)» (➡ стр. 281) экрана управления по WEB.

При передаче команды PJLink без выполнения процедуры проверки подлинности установите пароль PJLink как пустой. В заводских настройках по умолчанию пароль PJLink пуст.

- Для получения информации по техническим характеристикам PJLink см. веб-сайт компании «Japan Business Machine and Information System Industries Association».  
URL <http://pjlink.jbmia.or.jp/english/>

### Использование функции Art-Net

Так как функция подключения проектора по сети поддерживает Art-Net, настройками проектора с контроллером DMX и прикладным программным обеспечением можно управлять с помощью протокола Art-Net.

#### Примечание

- Для использования функции Art-Net проектора необходимо установить пароль для аккаунта администратора. (➡ стр. 242)

### Определение канала

В следующей таблице перечислены определения канала, используемые для управления проектором при помощи функции Art-Net.

Параметры канала можно переключать с помощью меню [НАСТРОЙКА СЕТИ] → [Art-Net] → [НАСТРОЙКА КАНАЛА Art-Net] (➡ стр. 247).

В таблице ниже приведены сведения об управлении управления, назначенные каждому каналу.

- Назначение канала для параметра [ПОЛЬЗОВАТЕЛЬ] является заводской настройкой по умолчанию. Назначение можно изменить.

Канал	Элементы управления			
	[1]	[2]	[3]	[ПОЛЬЗОВАТЕЛЬ]
КАНАЛ1	ЗАТВОР	ВЫХОД ПОДСВЕТКИ	ВЫХОД ПОДСВЕТКИ	ВЫХОД ПОДСВЕТКИ
КАНАЛ2	ВЫБОР ВХОДА	ВЫБОР ВХОДА	ВЫБОР ВХОДА	ВЫБОР ВХОДА
КАНАЛ3	ВЫБОР ФУНК.ОБЪЕКТИВА	ПОЛОЖЕНИЕ ОБЪЕКТИВА	ПОЛОЖЕНИЕ ОБЪЕКТИВА	ПОЛОЖЕНИЕ ОБЪЕКТИВА
КАНАЛ4	УПРАВЛ. ОБЪЕКТИВОМ	ПЕРЕМ. ОБЪЕКТ.ПО ГОР	ПЕРЕМ. ОБЪЕКТ.ПО ГОР	ПЕРЕМ. ОБЪЕКТ.ПО ГОР
КАНАЛ5	ПИТАНИЕ	ПЕРЕМ. ОБЪЕКТ.ПО ВЕР	ПЕРЕМ. ОБЪЕКТ.ПО ВЕР	ПЕРЕМ. ОБЪЕКТ.ПО ВЕР
КАНАЛ6	ВЫХОД ПОДСВЕТКИ	ФОКУС ОБЪЕКТИВА	НБЗБ ФОКУСА ОБЪЕК-ВА	ФОКУС ОБЪЕКТИВА
КАНАЛ7	ВКЛЮЧЕНО / ВЫКЛЮЧЕНО	УВЕЛИЧЕНИЕ ОБЪЕКТИВА	НМЗБ ФОКУСА ОБЪЕК-ВА	УВЕЛИЧЕНИЕ ОБЪЕКТИВА
КАНАЛ8	ПОЯВЛЕНИЕ	ПИТАНИЕ	НБЗБ УВЕЛ. ОБЪЕКТИВА	ПИТАНИЕ
КАНАЛ9	ИСЧЕЗНОВЕНИЕ	ГЕОМЕТРИЯ	НМЗБ УВЕЛ. ОБЪЕКТИВА	ГЕОМЕТРИЯ
КАНАЛ10	ПОЛЬЗОВ.МАСКИРОВАНИЕ	ПОЛЬЗОВ.МАСКИРОВАНИЕ	ЗАТВОР	ПОЛЬЗОВ.МАСКИРОВАНИЕ
КАНАЛ11	ГЕОМЕТРИЯ	ВКЛЮЧЕНО / ВЫКЛЮЧЕНО	ВКЛЮЧЕНО / ВЫКЛЮЧЕНО	ВКЛЮЧЕНО / ВЫКЛЮЧЕНО
КАНАЛ12	НЕТ	НЕТ	НЕТ	НЕТ

**Содержимое, которое может управляться каждой настройкой канала Art-Net**

✓: может управляться

Элементы управления	Настройка канала Art-Net			
	[1]	[2]	[3]	[ПОЛЬЗОВАТЕЛЬ]
ВЫХОД ПОДСВЕТКИ	✓	✓	✓	✓
ВЫБОР ВХОДА	✓	✓	✓	✓
ВЫБОР ФУНК.ОБЪЕКТИВА	✓	—	—	—
УПРАВЛ. ОБЪЕКТИВОМ	✓	—	—	—
ПОЛОЖЕНИЕ ОБЪЕКТИВА	—	✓	✓	✓
ПЕРЕМ. ОБЪЕКТ.ПО ГОР	—	✓	✓	✓
ПЕРЕМ. ОБЪЕКТ.ПО ВЕР	—	✓	✓	✓
ФОКУС ОБЪЕКТИВА	—	✓	—	✓
УВЕЛИЧЕНИЕ ОБЪЕКТИВА	—	✓	—	✓
ПИТАНИЕ	✓	✓	—	✓
ЗАТВОР	✓	—	✓	✓
ПОЯВЛЕНИЕ	✓	—	—	✓
ИСЧЕЗНОВЕНИЕ	✓	—	—	✓
ГЕОМЕТРИЯ	✓	✓	—	✓
ПОЛЬЗОВ.МАСКИРОВАНИЕ	✓	✓	—	✓
СТОП-КАДР	—	—	—	✓
ЦВЕТ	—	—	—	✓
ОТТЕНОК	—	—	—	✓
РАСТРОВОЕ ИЗОБРАЖ.	—	—	—	✓
НБЗБ ПЕР.ОБЪЕКТ.ПО Г	—	—	—	✓*1
НМЗБ ПЕР.ОБЪЕКТ.ПО Г	—	—	—	✓*1
НБЗБ ПЕР.ОБЪЕКТ.ПО В	—	—	—	✓*1
НМЗБ ПЕР.ОБЪЕКТ.ПО В	—	—	—	✓*1
НБЗБ ФОКУСА ОБЪЕК-ВА	—	—	✓	✓*1
НМЗБ ФОКУСА ОБЪЕК-ВА	—	—	✓	✓*1
НБЗБ УВЕЛ. ОБЪЕКТИВА	—	—	✓	✓*1
НМЗБ УВЕЛ. ОБЪЕКТИВА	—	—	✓	✓*1

Элементы управления	Настройка канала Art-Net			
	[1]	[2]	[3]	[ПОЛЬЗОВАТЕЛЬ]
ВКЛЮЧЕНО / ВЫКЛЮЧЕНО	✓	✓	✓	✓

\*1 Этими элементами можно управлять в следующих случаях.

Когда стандартный двигатель постоянного тока, установленный на устройство Вариообъектив (модель: ET-D75LE6, ET-D75LE8, ET-D75LE10, ET-D75LE20, ET-D75LE30, ET-D75LE40), заменен шаговым двигателем с использованием устройства Комплект шагового двигателя (модель: ET-D75MKS10), или когда прикреплен проекционный объектив с шаговым двигателем.

## Элементы управления

### ■ ВЫХОД ПОДСВЕТКИ

Можно выбрать 256 значений от 100 % до 0 %.

Действия	Параметр	Значение по умолчанию
100 %	0	0
...	...	
0 %	255	

### ■ ВЫБОР ВХОДА (когда для параметра [НАСТРОЙКА КАНАЛА Art-Net] установлено значение [1])

Действия	Параметр	Значение по умолчанию
Нет действий	0-39	0
HDMI	40-47	
Нет действий	48-255	

### ■ ВЫБОР ВХОДА (когда для параметра [НАСТРОЙКА КАНАЛА Art-Net] установлено любое значение, кроме [1])

Действия	Параметр	Значение по умолчанию
Нет действий	0-31	0
HDMI	32-39	
DIGITAL LINK	40-47	
Нет действий	48-79	
SLOT1-1*1	80-87	
SLOT1-2*1	88-95	
SLOT2-3*2	96-103	
SLOT2-4*2	104-111	
Нет действий	112-151	
SLOT1-1*3	152-159	
SLOT1-2*3	160-167	
SLOT1-3*3	168-175	
SLOT1-4*3	176-183	
SLOT2-1*4	184-191	
SLOT2-2*4	192-199	
SLOT2-3*4	200-207	
SLOT2-4*4	208-215	
Нет действий	216-255	

\*1 Когда Интерфейсная плата с двумя входами установлена в <SLOT 1>, вход переключается на указанный вход Интерфейсной платы.

\*2 Когда Интерфейсная плата с двумя входами установлена в <SLOT 2>, вход переключается на указанный вход Интерфейсной платы.

\*3 Когда Интерфейсная плата с четырьмя входами установлена в <SLOT 1>, вход переключается на указанный вход Интерфейсной платы.

\*4 Когда Интерфейсная плата с четырьмя входами установлена в <SLOT 2>, вход переключается на указанный вход Интерфейсной платы.



### ■ ВЫБОР ФУНК.ОБЪЕКТИВА

Используется вместе с параметром УПРАВЛ. ОБЪЕКТИВОМ.

Действия	Параметр	Значение по умолчанию
Нет действий	0-15	0
ПЕРЕМ. ОБЪЕКТ.ПО ГОР	16-31	
ПЕРЕМ. ОБЪЕКТ.ПО ВЕР	32-47	
ФОКУС ОБЪЕКТИВА	48-63	
УВЕЛИЧЕНИЕ ОБЪЕКТИВА	64-79	
Перемещение в исходное положение	80-95	
Загрузка ПАМЯТЬ ОБЪЕКТИВА 1	96-111	
Загрузка ПАМЯТЬ ОБЪЕКТИВА 2	112-127	
Загрузка ПАМЯТЬ ОБЪЕКТИВА 3	128-143	
Нет действий	144-255	

### ■ УПРАВЛ. ОБЪЕКТИВОМ

Используется вместе с параметром ВЫБОР ФУНК.ОБЪЕКТИВА.

Действия	Параметр	Значение по умолчанию		
Настройка объектива	(-) Высокая скорость	0-31	100	
	(-) Низкая скорость	32-63		
	(-) Точная настройка	64-95		
Остановка действия	96-127			
Настройка объектива	(+) Точная настройка	128-159		
	(+) Низкая скорость	160-191		
	(+) Высокая скорость	192-223		
Выполнение команды управления	224-255			

### ■ ПОЛОЖЕНИЕ ОБЪЕКТИВА

Действия	Параметр	Значение по умолчанию
Нет действий	0-31	0
Перемещение в исходное положение	32-63	
Загрузка ПАМЯТЬ ОБЪЕКТИВА 1	64-79	
Загрузка ПАМЯТЬ ОБЪЕКТИВА 2	80-95	
Загрузка ПАМЯТЬ ОБЪЕКТИВА 3	96-111	
Загрузка ПАМЯТЬ ОБЪЕКТИВА 4	112-127	
Загрузка ПАМЯТЬ ОБЪЕКТИВА 5	128-143	
Загрузка ПАМЯТЬ ОБЪЕКТИВА 6	144-159	
Загрузка ПАМЯТЬ ОБЪЕКТИВА 7	160-175	
Загрузка ПАМЯТЬ ОБЪЕКТИВА 8	176-191	
Загрузка ПАМЯТЬ ОБЪЕКТИВА 9	192-207	
Загрузка ПАМЯТЬ ОБЪЕКТИВА 10	208-223	
Нет действий	224-255	

### ■ ПЕРЕМ. ОБЪЕКТ.ПО ГОР, ПЕРЕМ. ОБЪЕКТ.ПО ВЕР, ФОКУС ОБЪЕКТИВА, УВЕЛИЧЕНИЕ ОБЪЕКТИВА

Действия	Параметр	Значение по умолчанию		
Настройка объектива	(-) Высокая скорость	0-31	128	
	(-) Низкая скорость	32-63		
	(-) Точная настройка	64-95		
Остановка действия	96-159			
Настройка объектива	(+) Точная настройка	160-191		
	(+) Низкая скорость	192-223		
	(+) Высокая скорость	224-255		

## ■ ПИТАНИЕ

Действия	Параметр	Значение по умолчанию
Режим ожидания	0-63	128
Нет действий	64-191	
Включение питания	192-255	

## ■ ЗАТВОР

Действия	Параметр	Значение по умолчанию
ЗАТВОР: открыт	0-63	128
Нет действий	64-191	
ЗАТВОР: закрытие	192-255	

## ■ ПОЯВЛЕНИЕ, ИСЧЕЗНОВЕНИЕ

Используется вместе с параметром ЗАТВОР.

Действия	Параметр	Значение по умолчанию
ВЫКЛ	0-15	255
0.5s	16-31	
1.0s	32-47	
1.5s	48-63	
2.0s	64-79	
2.5s	80-95	
3.0s	96-111	
3.5s	112-127	
4.0s	128-143	
5.0s	144-159	
7.0s	160-175	
10.0s	176-191	
Нет действий	192-255	

## ■ ГЕОМЕТРИЯ

Действия	Параметр	Значение по умолчанию
ВЫКЛ	0-15	255
ТРАПЕЦИЯ	16-31	
КОРРЕКЦИЯ ИЗОГНУТ.	32-47	
ПК-1	48-63	
ПК-2	64-79	
ПК-3	80-95	
УГОЛ/ПОДУШКООБР. ИСКАЖ.	96-111	
Нет действий	112-255	

## ■ ПОЛЬЗОВ.МАСКИРОВАНИЕ

Действия	Параметр	Значение по умолчанию
ВЫКЛ	0-31	255
ПК-1	32-63	
ПК-2	64-95	
ПК-3	96-127	
Нет действий	128-255	

## ■ СТОП-КАДР

Действия	Параметр	Значение по умолчанию
Нет действий	0-31	128
ВЫКЛ	32-95	
Нет действий	96-159	
ВКЛ	160-223	
Нет действий	224-255	

## ■ ЦВЕТ, ОТТЕНОК

Действия	Параметр	Значение по умолчанию
Нет действий	0-31	0
Заводская настройка по умолчанию	32-63	
-31	64	
...	...	
0	128-129	
...	...	
+31	191	
Нет действий	192-255	

## ■ РАСТРОВОЕ ИЗОБРАЖ.

Действия	Параметр	Значение по умолчанию
Нет действий	0-15	0
ВЫКЛ	16-31	
БЕЛЫЙ	32-47	
ЖЕЛТЫЙ	48-63	
ГОЛУБОЙ	64-79	
ЗЕЛЕНый	80-95	
ПУРПУРНЫЙ	96-111	
КРАСНЫЙ	112-127	
СИНИЙ	128-143	
ЧЕРНЫЙ	144-159	
ЗАСТАВКА/ПОЛЬЗ	160-175	
Нет действий	176-255	

## ■ НБЗБ ПЕР.ОБЪЕКТ.ПО Г, НБЗБ ПЕР.ОБЪЕКТ.ПО В, НБЗБ ФОКУСА ОБЪЕК-ВА, НБЗБ УВЕЛ. ОБЪЕКТИВА

Используйте НБЗБ ПЕР.ОБЪЕКТ.ПО Г вместе с параметром НМЗБ ПЕР.ОБЪЕКТ.ПО Г.

Используйте НБЗБ ПЕР.ОБЪЕКТ.ПО В вместе с параметром НМЗБ ПЕР.ОБЪЕКТ.ПО В.

Используйте НБЗБ ФОКУСА ОБЪЕК-ВА вместе с параметром НМЗБ ФОКУСА ОБЪЕК-ВА.

Используйте НБЗБ УВЕЛ. ОБЪЕКТИВА вместе с параметром НМЗБ УВЕЛ. ОБЪЕКТИВА.

Действия	Параметр	Значение по умолчанию
Нет действий	0-15	0
Грубая настройка	16-255	

## ■ НМЗБ ПЕР.ОБЪЕКТ.ПО Г, НМЗБ ПЕР.ОБЪЕКТ.ПО В, НМЗБ ФОКУСА ОБЪЕК-ВА, НМЗБ УВЕЛ. ОБЪЕКТИВА

Используйте НМЗБ ПЕР.ОБЪЕКТ.ПО Г вместе с параметром НБЗБ ПЕР.ОБЪЕКТ.ПО Г.

Используйте НМЗБ ПЕР.ОБЪЕКТ.ПО В вместе с параметром НБЗБ ПЕР.ОБЪЕКТ.ПО В.

Используйте НМЗБ ФОКУСА ОБЪЕК-ВА вместе с параметром НБЗБ ФОКУСА ОБЪЕК-ВА.

Используйте НМЗБ УВЕЛ. ОБЪЕКТИВА вместе с параметром НБЗБ УВЕЛ. ОБЪЕКТИВА.

Действия	Параметр	Значение по умолчанию
Нет действий	0-15	0
Точная настройка	16-255	

## ■ ВКЛЮЧЕНО / ВЫКЛЮЧЕНО

Действие для всех каналов недопустимо, когда установлено значение «Отключение».

Действия	Параметр	Значение по умолчанию
Отключение	0-127	0
Включение	128-255	

### Примечание

- Если проектор управляется с пульта дистанционного управления, панели управления или командой управления, когда включена функция Art-Net, настройки контроллера DMX или компьютерного приложения могут не соответствовать состоянию проектора. Чтобы настройки всех каналов проектора вступили в силу, установите для параметра «ВКЛЮЧЕНО / ВЫКЛЮЧЕНО» канала 11 значение «Отключение», а затем верните значение «Включение».
- Чтобы создать и зарегистрировать изображение ЗАСТАВКА/ПОЛЬЗ, используйте «Logo Transfer Software». Программное обеспечение можно загрузить с веб-сайта (<https://panasonic.net/cns/projector/>).

## Команды управления по LAN

Проектором можно управлять через разъем <DIGITAL LINK> или разъем <LAN>, используя формат команды управления через разъем <SERIAL IN>.

Примеры доступных команд см. в разделе «Команда управления» (➔ стр. 331).

### Примечание

- Для отправки/получения команды по локальной сети необходимо установить пароль аккаунта администратора. (➔ стр. 242)

## При подключении в защищенном режиме

### Подключение

Ниже описан способ подключения, когда в меню [НАСТРОЙКА СЕТИ] → [НАСТРОЙКИ ЗАЩИТЫ СЕТИ] → [КОМАНДНАЯ ЗАЩИТА] установлено значение [ВКЛЮЧЕНО].

#### 1) Получите IP-адрес и номер порта (начальное установленное значение = 1024) проектора и выполните запрос на подключение к проектору.

- IP-адрес и номер порта можно получить на экране меню проектора.

IP-адрес	Получение из меню [НАСТРОЙКА СЕТИ] → [СОСТОЯНИЕ СЕТИ]
Номер порта	Получение из меню [НАСТРОЙКА СЕТИ] → [УПРАВЛЕНИЕ ПО СЕТИ] → [ПОРТ ДЛЯ КОМАНДНОГО УПРАВЛ.].

#### 2) Проверьте ответ, полученный от проектора.

	Сектор данных	Пустой	Режим	Пустой	Сектор случайных номеров	Конечный символ
Пример команды	«NTCONTROL» (строка ASCII)	‘ ‘ 0x20	‘1’ 0x31	‘ ‘ 0x20	«ZZZZZZZZ» (шестнадцатеричный код ASCII)	(CR) 0x0d
Количество бит данных	9 байт	1 байт	1 байт	1 байт	8 байт	1 байт

- Режим: 1 = Защищенный режим
- Пример: реакция во время защищенного режима (сектор случайных номеров является неопределенным значением)  
«NTCONTROL 1 23181e1e» (CR)

#### 3) Создайте из следующих данных 32-битное хэш-значение, используя алгоритм MD5.

- «xxxxxx:yyyy:zzzzzzzz»

xxxxxx	Имя пользователя для аккаунта администратора
yyyyy	Пароль для аккаунта администратора
zzzzzzzz	Случайное 8-байтовое число, полученное в шаге 2)

**Метод передачи команды**

Передайте команду, используя следующие форматы.

**■ Передаваемые данные**

	Заголовок			Сектор данных	Конечный символ
<b>Пример команды</b>	Хэш-значение «Подключение» (→ стр. 324)	'0' 0x30	'0' 0x30	Команда управления (строка ASCII)	(CR) 0x0d
<b>Количество бит данных</b>	32 байта	1 байт	1 байт	Неопределенная длина	1 байт

- Пример: передача команды приема состояния электропитания (хэш-значение рассчитано на основании имени пользователя и пароля аккаунта администратора и приобретенного случайного числа)  
«dbdd2dabd3d4d68c5dd970ec0c29fa6400QPW» (CR)

**■ Полученные данные**

	Заголовок		Сектор данных	Конечный символ
<b>Пример команды</b>	'0' 0x30	'0' 0x30	Команда управления (строка ASCII)	(CR) 0x0d
<b>Количество бит данных</b>	1 байт	1 байт	Неопределенная длина	1 байт

- Пример: питание проектора включено  
«00001» (CR)

**■ Ответ с ошибкой**

	Строка	Содержание	Конечный символ
<b>Сообщение</b>	«ERR1»	Команда управления не определена	(CR) 0x0d
	«ERR2»	Превышен диапазон параметра	
	«ERR3»	Состояние занятости или недопустимый период	
	«ERR4»	Время ожидания или недопустимый период	
	«ERR5»	Неправильная длина данных	
	«ERRA»	Несовпадение пароля	
<b>Количество бит данных</b>	4 байта	—	1 байт

**Примечание**

- Проектор автоматически прерывает подключение к сети сразу после отправки команды. Это техническая характеристика, основанная с точки зрения безопасности, для предотвращения несанкционированной работы данного продукта со стороны сторонних злоумышленников. Для непрерывной отправки команд выполняйте запрос о сетевом подключении каждый раз, когда следует отправить команду. Для получения дополнительной информации см. раздел «Коммуникационный поток между сервером и клиентом» (→ стр. 327).

**При подключении в незащищенном режиме****Подключение**

Ниже описан способ подключения, когда в меню [НАСТРОЙКА СЕТИ] → [НАСТРОЙКИ ЗАЩИТЫ СЕТИ] → [КОМАНДНАЯ ЗАЩИТА] установлено значение [ВЫКЛЮЧЕНО].

**1) Получите IP-адрес и номер порта (начальное установленное значение = 1024) проектора и выполните запрос на подключение к проектору.**

- IP-адрес и номер порта можно получить на экране меню проектора.

<b>IP-адрес</b>	Получение из меню [НАСТРОЙКА СЕТИ] → [СОСТОЯНИЕ СЕТИ].
<b>Номер порта</b>	Получение из меню [НАСТРОЙКА СЕТИ] → [УПРАВЛЕНИЕ ПО СЕТИ] → [ПОРТ ДЛЯ КОМАНДНОГО УПРАВЛ.].

2) Проверьте ответ, полученный от проектора.

	Сектор данных	Пустой	Режим	Конечный символ
Пример команды	«NTCONTROL» (строка ASCII)	' ' 0x20	'0' 0x30	(CR) 0x0d
Количество бит данных	9 байт	1 байт	1 байт	1 байт

- Режим: 0 = Незащищенный режим
- Пример: реакция во время незащищенного режима «NTCONTROL 0» (CR)

**Метод передачи команды**

Передайте команду, используя следующие форматы.

■ Передаваемые данные

	Заголовок		Сектор данных	Конечный символ
Пример команды	'0' 0x30	'0' 0x30	Команда управления (строка ASCII)	(CR) 0x0d
Количество бит данных	1 байт	1 байт	Неопределенная длина	1 байт

- Пример: передача команды приема состояния электропитания «00QPW» (CR)

■ Полученные данные

	Заголовок		Сектор данных	Конечный символ
Пример команды	'0' 0x30	'0' 0x30	Команда управления (строка ASCII)	(CR) 0x0d
Количество бит данных	1 байт	1 байт	Неопределенная длина	1 байт

- Пример: проектор находится в режиме ожидания «00000» (CR)

■ Ответ с ошибкой

	Строка	Содержание	Конечный символ
Сообщение	«ERR1»	Команда управления не определена	(CR) 0x0d
	«ERR2»	Превышен диапазон параметра	
	«ERR3»	Состояние занятости или недопустимый период	
	«ERR4»	Время ожидания или недопустимый период	
	«ERR5»	Неправильная длина данных	
Количество бит данных	4 байта	—	1 байт

**Примечание**

- Проектор автоматически прерывает подключение к сети сразу после отправки команды. Это техническая характеристика, основанная с точки зрения безопасности, для предотвращения несанкционированной работы данного продукта со стороны сторонних злоумышленников. Для непрерывной отправки команд выполняйте запрос о сетевом подключении каждый раз, когда следует отправить команду. Для получения дополнительной информации см. раздел «Коммуникационный поток между сервером и клиентом» (➔ стр. 327).

**Коммуникационный поток между сервером и клиентом**

Для отправки/получения команды через LAN обратитесь к коммуникационному потоку, указанному ниже.

**Сервер:** Проектор

**Клиент:** Механизм управления, например компьютер

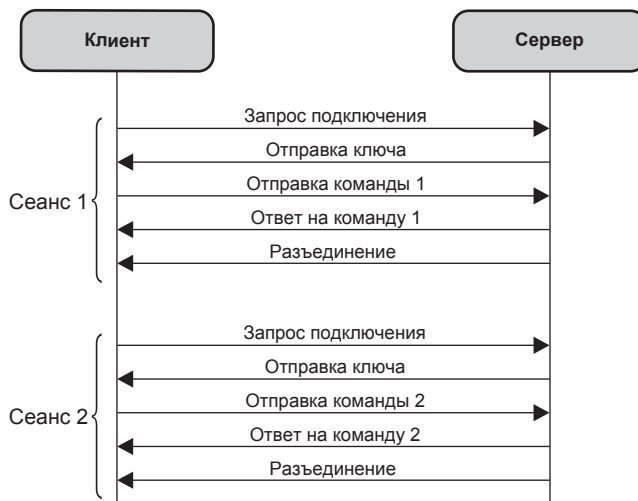

**Разъем <SERIAL IN>/<SERIAL OUT>**

Разъем <SERIAL IN>/<SERIAL OUT> проектора соответствует RS-232C, так что проектор можно подключить к компьютеру и управлять им с компьютера.

**Подключение**

**Один проектор**

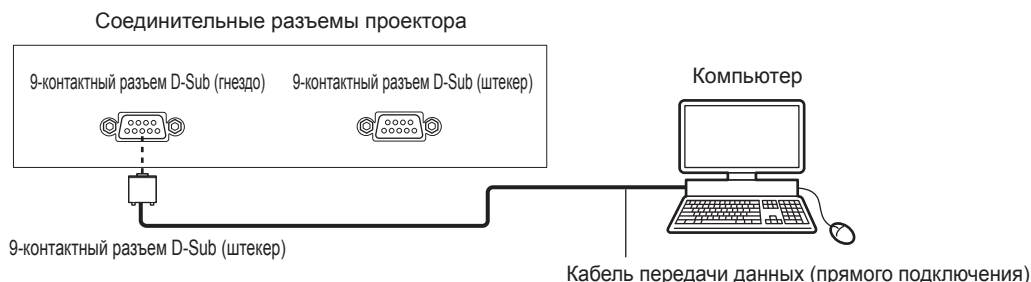

**Несколько проекторов**

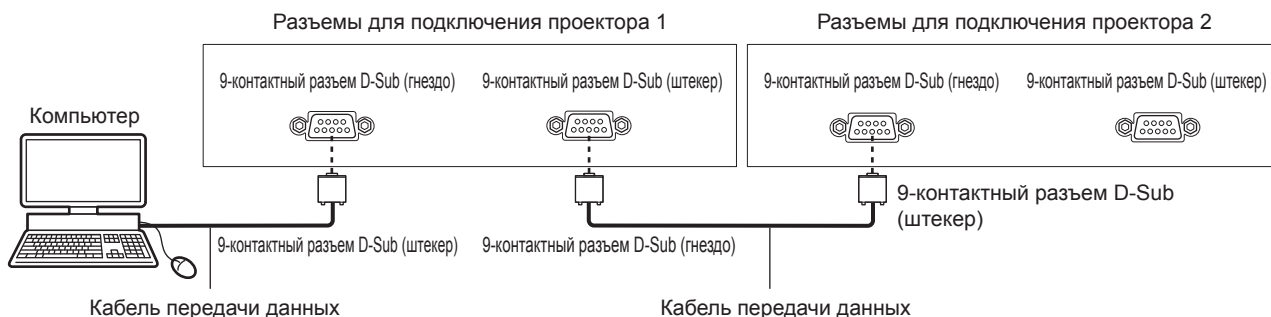

**При подключении к устройству, совместимому с DIGITAL LINK**

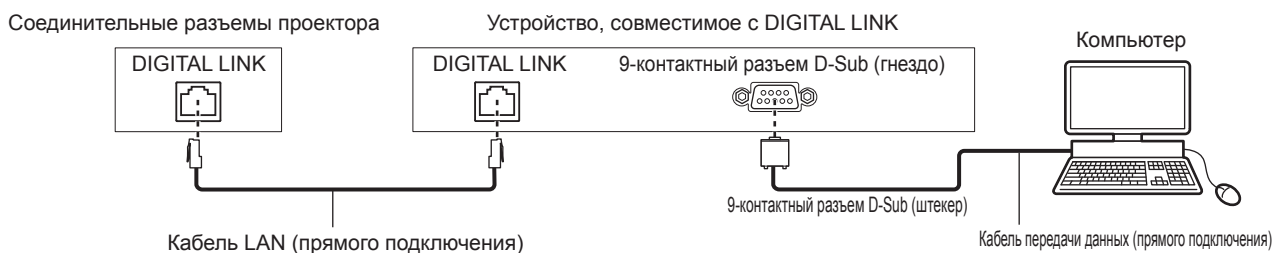

**Примечание**

- Место назначения [RS-232C] (➔ стр. 213) необходимо указывать в соответствии с методом подключения.

**Назначение контактов и названия сигналов**

D-Sub 9-контактный (гнездо) Вид снаружи	№ контакта	Название сигнала	Содержание
	(1)	—	NC
	(2)	TXD	Передаваемые данные
	(3)	RXD	Полученные данные
	(4)	—	NC
	(5)	GND	Заземление
	(6)	—	NC
	(7)	CTS	Внутреннее соединение
	(8)	RTS	
	(9)	—	NC

9-контактный разъем D-Sub (штепелер) Вид снаружи	№ контакта	Название сигнала	Содержание
	(1)	—	NC
	(2)	RXD	Полученные данные
	(3)	TXD	Передаваемые данные
	(4)	—	NC
	(5)	GND	Заземление
	(6)	—	NC
	(7)	RTS	Внутреннее соединение
	(8)	CTS	
	(9)	—	NC

**Условия связи (заводские установки)**

Уровень сигнала	RS-232C-совместимый
Способ синхронизации	Асинхронный
Скорость передачи	9 600 bps
Проверка на четность	Отсутствует
Длина знака	8 бит
Стоп-бит	1 бит
Параметр X	Отсутствует
Параметр S	Отсутствует



## Основной формат

Передача с компьютера начинается с STX, затем продолжается в следующем порядке: ID, команда, параметр и ETX. Добавляйте параметры в соответствии с элементами управления.

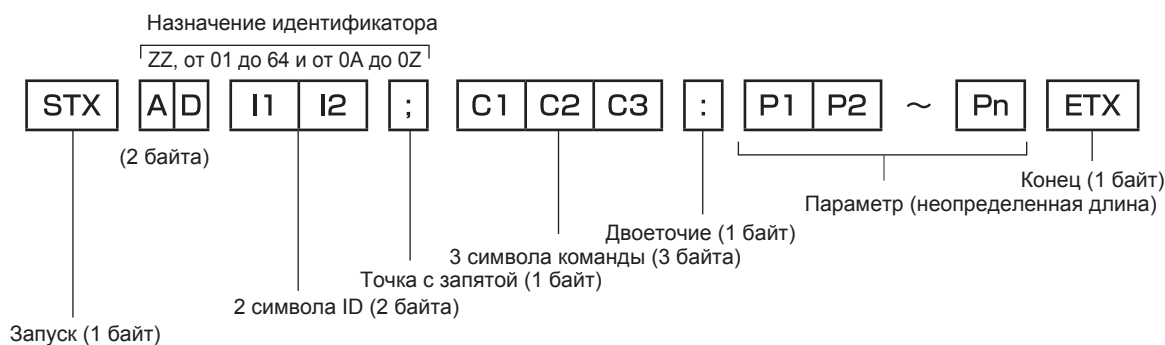

## Основной формат (имеются подкоманды)

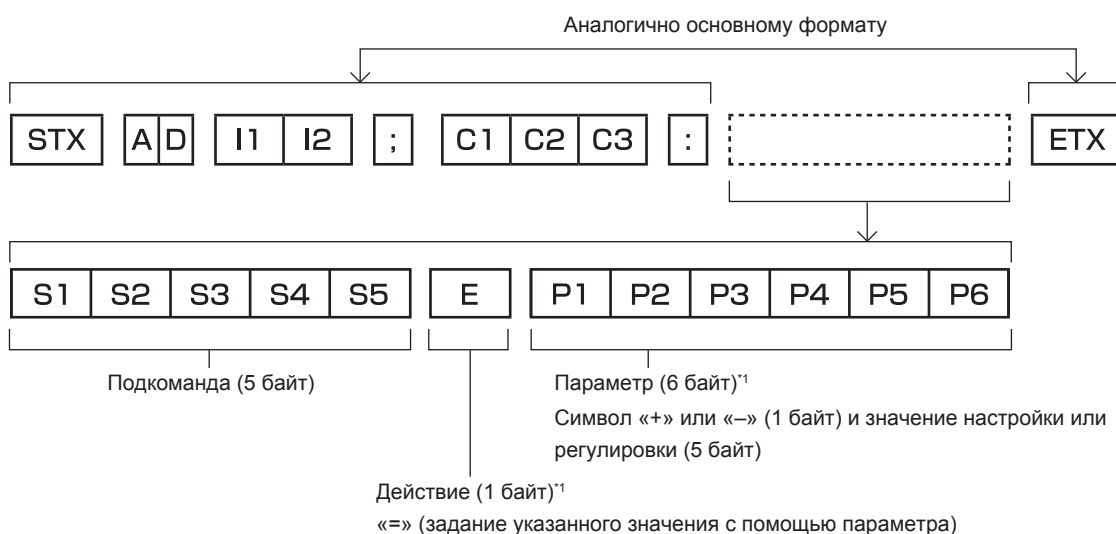

\*1 При передаче команды, для которой не требуется параметр, операция (E) и параметр необязательны.

## Внимание

- Если команда передается после того, как загорается источник света, может происходить задержка ответа, или команда может быть не выполнена. Попробуйте отправить или получить команду через 60 секунд.
- При передаче нескольких команд перед отправкой следующей команды убедитесь, что прошло 0,5 секунды после получения ответа проектора. При передаче команды, для которой не требуется параметр, двоеточие (:) необязательно.

## Примечание

- Если команду нельзя выполнить, то с проектора на компьютер будет отправлен код «ER401».
- Если отправлен недействительный параметр, то с проектора на компьютер будет отправлен код «ER402».
- Передача ID в RS-232C поддерживает значения ZZ (ВСЕ) и от 01 до 64 так же, как и группы от 0A до 0Z.
- Если команда отправляется с установленным номером ID, ответ будет отправлен на компьютер только в следующих случаях.
  - Он совпадает с ID проектора
  - Настройка ID установлена на ВСЕ и [ОТКЛИК (ВСЕ ПРОЕКТОРЫ)] - [ВКЛ]
  - Настройка ID установлена на ГРУППА и [ОТКЛИК (ГРУППА ПРОЕКТОРОВ)] - [ВКЛ]
- STX и ETX являются кодами символов. STX, показанный в шестнадцатеричном виде, - 02, а ETX, показанный в таком же виде, - 03.

## При управлении несколькими проекторами

### При управлении всеми проекторами

При одновременном управлении несколькими проекторами через RS-232C, выполните следующие настройки.

- 1) Установите отдельный ID для каждого проектора.
- 2) Установите для [ОТКЛИК (ВСЕ ПРОЕКТОРЫ)] значение [ВКЛ] только на одном проекторе.
- 3) Установите для [ОТКЛИК (ВСЕ ПРОЕКТОРЫ)] значение [ВЫКЛ] для всех остальных проекторов, установленных в шаге 2).

### При управлении всеми проекторами единицей группы

При управлении несколькими проекторами единицей группы через RS-232C, выполните следующие настройки.

- 1) Установите отдельный ID для каждого проектора.
- 2) Установите одинаковое значение параметра [ГРУППА] в каждой группе.
- 3) Установите для [ОТКЛИК (ГРУППА ПРОЕКТОРОВ)] значение [ВКЛ] только на одном проекторе.
- 4) Установите для [ОТКЛИК (ГРУППА ПРОЕКТОРОВ)] значение [ВЫКЛ] для всех остальных проекторов, установленных в шаге 3).

### Примечание

- Отклик не настроен надлежащим образом, если для [ОТКЛИК (ВСЕ ПРОЕКТОРЫ)] установлено значение [ВКЛ] на двух или более проекторах.
- При настройке нескольких групп, установите [ОТКЛИК (ГРУППА ПРОЕКТОРОВ)] на [ВКЛ] только на одном проекторе в каждой группе.  
Отклик не настроен надлежащим образом, если для [ОТКЛИК (ГРУППА ПРОЕКТОРОВ)] установлено значение [ВКЛ] на двух или более проекторах в одной группе.

## Технические характеристики кабеля

### При подключении к компьютеру

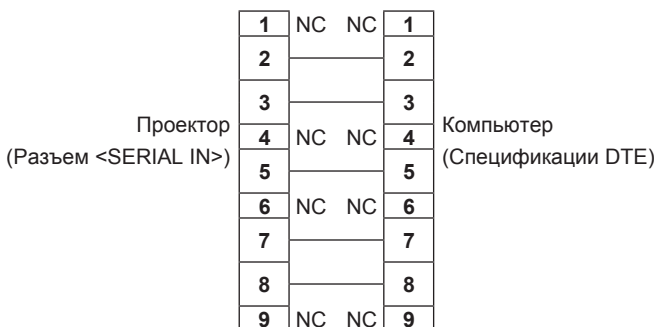

### При подсоединении нескольких проекторов

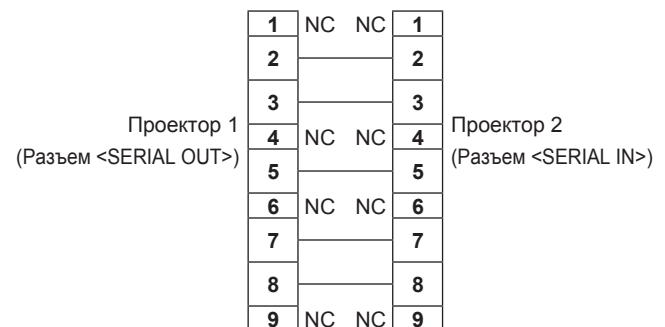

## Команда управления

В следующей таблице приведены команды, которые можно использовать для управления проектором с помощью компьютера.

### ■ Команда управления проектором

Команда	Содержание	Строка параметра/ответа	Замечания (параметры)
PON	Включение питания	—	Чтобы проверить, включено ли питание, используйте команду «Запрос о подаче питания».
POF	Режим ожидания		
QPW	Запрос о подаче питания	000 001	РЕЖИМ ОЖИДАНИЯ Включение питания
IIS	Переключение входящего сигнала	HD1 DL1 AU1,SD1*1 AU1,SD2*1 AU1,SD3*1 AU1,SD4*1 AU2,SD1*2 AU2,SD2*2 AU2,SD3*2 AU2,SD4*2 AU1,HD1*3 AU1,HD2*3 AU2,HD3*4 AU2,HD4*4 AU1,DV1*3 AU1,DV2*3 AU2,DV3*4 AU2,DV4*4 AU1,DP1*3 AU1,DP2*3 AU2,DP3*4 AU2,DP4*4 AU1,OP1*3 AU1,OP2*3 AU2,OP1*4 AU2,OP2*4	HDMI DIGITAL LINK SDI1 [SLOT1] SDI2 [SLOT1] SDI3 [SLOT1] SDI4 [SLOT1] SDI1 [SLOT2] SDI2 [SLOT2] SDI3 [SLOT2] SDI4 [SLOT2] HDMI1 [SLOT1] HDMI2 [SLOT1] HDMI3 [SLOT2] HDMI4 [SLOT2] DVI-D1 [SLOT1] DVI-D2 [SLOT1] DVI-D3 [SLOT2] DVI-D4 [SLOT2] DisplayPort1 [SLOT1] DisplayPort2 [SLOT1] DisplayPort3 [SLOT2] DisplayPort4 [SLOT2] SDI OPT1 [SLOT1] SDI OPT2 [SLOT1] SDI OPT1 [SLOT2] SDI OPT2 [SLOT2]
OSH	Управление затвором	0	Открыт
QSH	Запрос о состоянии затвора	1	Закрыт
VSE	Переключатель аспектного отношения	0 1 2 5	ПО УМОЛЧАНИЮ 4:3 16:9 БЕЗ КОРРЕКЦИИ
QSE	Запрос настроек аспектного отношения	6 9 10	ГВ-ПОДСТРОЙКА Г-ПОДСТРОЙКА В-ПОДСТРОЙКА
OCS	Переключатель вспомогательной памяти	01 - 96	Номер вспомогательной памяти
QSB	Запрос данных о вспомогательной памяти		

\*1 Это можно использовать, когда дополнительная Интерфейсная плата для 12G-SDI (модель: ET-MDN12G10) установлена в <SLOT 1>.

\*2 Это можно использовать, когда дополнительная Интерфейсная плата для 12G-SDI (модель: ET-MDN12G10) установлена в <SLOT 2>.

\*3 Это можно использовать, когда дополнительная Интерфейсная плата с соответствующим входом установлена в <SLOT 1>.

\*4 Это можно использовать, когда дополнительная Интерфейсная плата с соответствующим входом установлена в <SLOT 2>.

■ Команда управления объективом

Команда	Вспомогательная команда	Содержание	Замечание
VXX	LNSI2	Смещение объектива H	+00000 = точная настройка 1+, +00001 = точная настройка 1-, +00100 = точная настройка 2+, +00101 = точная настройка 2-, +00200 = приближительная настройка+, +00201 = приближительная настройка-
VXX	LNSI3	Смещение объектива V	
VXX	LNSI4	Фокусировка объектива	
VXX	LNSI5	Вариообъектив	

**Разъем <REMOTE 2 IN>**

Можно управлять проектором на расстоянии (с помощью контактного управления) с панели управления, расположенной там, где до него не могут достать сигналы пульта дистанционного управления. Для подключения панели управления используйте разъем <REMOTE 2 IN> на разъемах для подключения проектора.

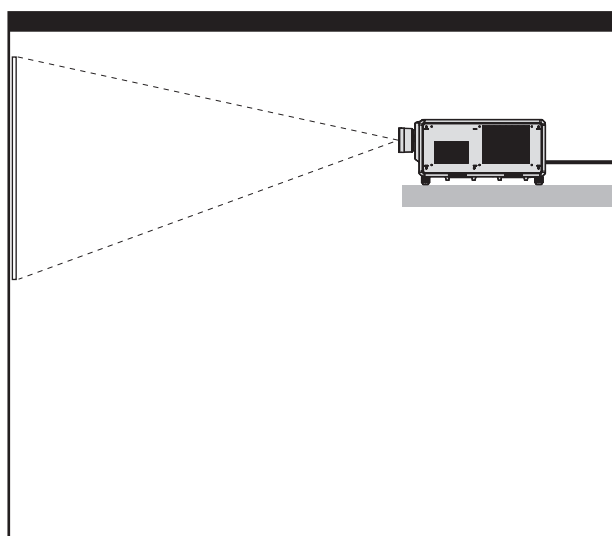

Места установки в конференц-залах и т. д.

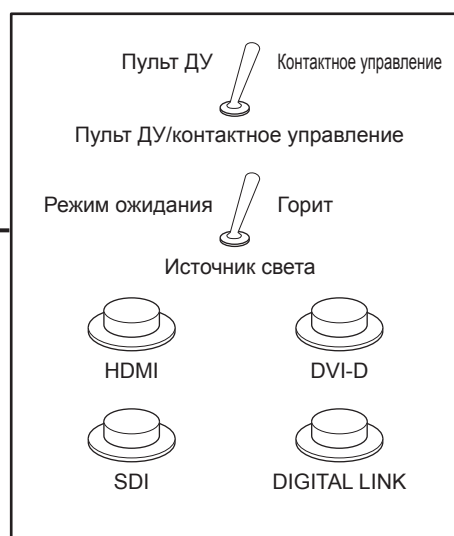

Пульт дистанционного управления в другом расположении

**Назначение контактов и названия сигналов**

Вид снаружи	№ контакта	Название сигнала	Открытый (H)	Короткий (L)
	(1)	GND	—	GND
	(2)	POWER	ВЫКЛ	ВКЛ
	(3)	HDMI	Другие	HDMI
	(4)	DIGITAL LINK	Другие	DIGITAL LINK
	(5)	Отсутствует	—	—
	(6)	Отсутствует	—	—
	(7)	Отсутствует	—	—
	(8)	SHUTTER	ВЫКЛ	ВКЛ
	(9)	ВКЛЮЧЕНО / ВЫКЛЮЧЕНО	Управление с помощью пульта дистанционного управления	Управление с помощью подключения через внешний контакт

**Внимание**

- Во время управления замкните контакты (1) и (9) накоротко.
- Когда контакты (1) и (9) замкнуты накоротко, следующие кнопки на панели управления и пульте дистанционного управления отключены. Команды для RS-232C и функции сети, соответствующие данным функциям, также отключены.
  - Кнопка включения питания <|>, кнопка питания в режиме ожидания <ϕ>, кнопка <SHUTTER>
- Если контакты (1) и (9) замкнуты накоротко, а затем любые контакты с (3) по (7) замкнуты с контактом (1), следующие кнопки на панели управления и пульте дистанционного управления отключены. Команды для RS-232C и функции сети, соответствующие данным функциям, также отключены.
  - Кнопка включения питания <|>, кнопка питания в режиме ожидания <ϕ>, кнопка <HDMI>, кнопка <DISPLAYPORT>, кнопка <DVI-D>, кнопка <SDI>, кнопка <DIGITAL LINK>, кнопка <SLOT 1>, кнопка <SLOT 2>, кнопка <INPUT MENU>, кнопка <SHUTTER>

**Примечание**

---

---

- Чтобы изменить настройки контактов (2) – (8), установите для параметра [РЕЖИМ REMOTE2] значение [ПОЛЬЗОВАТЕЛЬ].  
(→ стр. 214)

# Технические характеристики

Далее приведены технические характеристики проектора.

<b>Система отображения</b>		Система проецирования DLP с 3 чипами	
<b>Устройство отображения</b>	<b>Размер эффективной области отображения</b>	24,4 mm (0,96") x 3 (соотношение сторон 16:10)	
	<b>Количество пикселей</b>	2 304 000 пикселей (1 920 x 1 200 точек)	когда для параметра [QUAD PIXEL DRIVE] установлено значение [ВЫКЛ]
		9 216 000 пикселей (3 840 x 2 400 точек)	когда для параметра [QUAD PIXEL DRIVE] установлено значение [ВКЛ]
<b>Проекционный объектив</b>	<b>Проекционный объектив из комплекта поставки</b>	Дополнительный	
	<b>Увеличение</b>	Обеспечивается	
	<b>Фокусировка</b>	Обеспечивается	
	<b>Смещение объектива</b>	Обеспечивается (по горизонтали/вертикали)	
	<b>Сменный объектив</b>	Да	
<b>Источник света</b>		Лазерный диод	
<b>Размер экрана</b>	От 1,78 m (70") до 25,40 m (1 000")		
	От 1,78 m (70") до 15,24 m (600")	с ET-D3LET80, ET-D75LE8	
	От 5,08 m (200") до 15,24 m (600")	с ET-D3LEW200, ET-D3LEU100	
	От 3,05 m (120") до 15,24 m (600")	с ET-D75LE95	
<b>Светоотдача*1*2</b>	30 500 lm	когда для параметра [РЕЖИМ РАБОТЫ] установлено значение [НОРМАЛЬНЫЙ]	
	24 000 lm	когда для параметра [РЕЖИМ РАБОТЫ] установлено значение [ЭКО]	
	20 000 lm	когда для параметра [РЕЖИМ РАБОТЫ] установлено значение [ТИХИЙ]	
<b>Коэффициент контрастности*1</b>		20 000:1	когда для параметра [ДИНАМ. КОНТРАСТ] установлено значение [3]
<b>Отношение зоны от центра к углам*1</b>		90 %	
<b>Отображаемая частота сканирования</b>	<b>Гор.</b>	От 27 kHz до 148,1 kHz	
	<b>Верт.</b>	От 24 Hz до 120 Hz	
		От 24 Hz до 240 Hz	когда используется дополнительный Комплект обновления высокой частоты кадров (модель: ET-SUK10)

\*1 Измерения, условия измерения и метод обозначения соответствуют международным стандартам ISO/IEC 21118:2020.

\*2 При использовании другого проекционного объектива, кроме ET-D75LE95, с напряжением переменного тока 200 V.

Совместимость входов	Вход сигнала HDMI	<b>Разрешение сигнала динамического изображения:</b> 480/60p, от 576/50p до 4 096 x 2 160/60p <b>Разрешение сигнала неподвижного изображения:</b> От 640 x 480 до 3 840 x 2 400 (без чередования строк) <b>Ширина спектра:</b> От 25 MHz до 594 MHz
	Вход сигнала DIGITAL LINK	<b>Разрешение сигнала динамического изображения:</b> 480/60p, от 576/50p до 4 096 x 2 160/60p <b>Разрешение сигнала неподвижного изображения:</b> От 640 x 480 до 3 840 x 2 400 (без чередования строк) <b>Ширина спектра:</b> От 25 MHz до 297 MHz
	Вход сигнала DisplayPort <sup>*1</sup>	<b>Разрешение сигнала динамического изображения:</b> От 720/50p до 4 096 x 2 160/60p <b>Разрешение сигнала неподвижного изображения:</b> От 640 x 480 до 3 840 x 2 400 (без чередования строк) <b>Ширина спектра:</b> От 25 MHz до 594 MHz
	Вход сигнала DVI-D <sup>*2</sup>	<b>Разрешение сигнала динамического изображения:</b> 480/60p, от 576/50p до 2 048 x 1 080/60p <b>Разрешение сигнала неподвижного изображения:</b> От 640 x 480 до 1 920 x 1 200 (без чередования строк) <b>Ширина спектра:</b> От 25 MHz до 162 MHz
	Вход сигнала SDI <sup>*3</sup>	Сигнал HD-SDI, сигнал 3G-SDI, сигнал 6G-SDI, сигнал 12G-SDI
	Вход сигнала SDI OPT <sup>*4</sup>	Сигнал HD-SDI, сигнал 3G-SDI, сигнал 6G-SDI, сигнал 12G-SDI
Разъемы для подключения/ гнезда	Разъем <HDMI IN>	HDMI x 1, совместимость с HDCP 2.2, совместимость с Deep Color
	Разъем <DIGITAL LINK>	RJ-45 x 1, для подключения к сети и DIGITAL LINK (соответствие стандарту HDBase™), совместимость с PLink (class 2), 100Base-TX, совместимость с Art-Net, совместимость с HDCP 2.2, совместимость с Deep Color
	Разъем <MULTI PROJECTOR SYNC IN>	BNC x 1, высокое сопротивление TTL
	Разъем <MULTI PROJECTOR SYNC OUT>	BNC x 1, выход TTL: максимум 10 mA
	Разъем <SERIAL IN>	D-Sub 9 p x 1, соответствие стандарту RS-232C, для управления с компьютера
	Разъем <SERIAL OUT>	D-Sub 9 p x 1, соответствие стандарту RS-232C, для управления с компьютера
	Разъем <REMOTE 1 IN>	Сtereo мини-джек M3 x 1, для дистанционного управления (проводного)/управления подключением проектора
	Разъем <REMOTE 1 OUT>	Сtereo мини-джек M3 x 1, для дистанционного управления (проводного)/управления подключением проектора
	Разъем <REMOTE 2 IN>	D-Sub 9 p x 1, для контактного управления
	Разъем <LAN> <sup>*5</sup>	RJ-45 x 1, для подключения к сети, совместимость с PLink (class 2), 10Base-T/100Base-TX, совместимость с Art-Net
	Разъем <USB>	Разъем USB (тип A) x 1, для подключения дополнительного устройства Беспроводной модуль (модель: Серия AJ-WM50), для подключения носителя USB
	Разъем <DC OUT 1> Разъем <DC OUT 2>	Разъем USB (типа A) x 2, только для электропитания (5 V пост. тока, общая сила тока 2 A для двух разъемов)
	<SLOT 1> <SLOT 2>	SLOT x 2, технические характеристики SLOT NX, для установки Интерфейсной платы

\*1 Этот сигнал поддерживается, когда дополнительная Интерфейсная плата для входа DisplayPort 2 (модель: ET-MDNDP10) установлена в гнездо.

\*2 Этот сигнал поддерживается, когда дополнительная Интерфейсная плата для входа DVI-D 2 (модель: ET-MDNDV10) установлена в гнездо.

\*3 Этот сигнал поддерживается, когда дополнительная Интерфейсная плата для 12G-SDI (модель: ET-MDN12G10) установлена в гнездо.

\*4 Этот сигнал поддерживается, когда дополнительная Интерфейсная плата для 12G-SDI Optical (модель: ET-MDNFB10) установлена в гнездо.

\*5 Этот разъем совместим с разъемом кабеля серии etherCON® (NE8MX\*, NE8MC\*) Neutrik.

## Глава 7 Приложение — Технические характеристики

Акустический шум*1		49 dB	когда для параметра [РЕЖИМ РАБОТЫ] установлено значение [НОРМАЛЬНЫЙ]	
		49 dB	когда для параметра [РЕЖИМ РАБОТЫ] установлено значение [ЭКО]	
		46 dB	когда для параметра [РЕЖИМ РАБОТЫ] установлено значение [ТИХИЙ]	
Условия эксплуатации	Рабочая температура	От 0 °C (32 °F) до 45 °C (113 °F)*2*3*4		
	Рабочая влажность	От 10 % до 80 % (без конденсации)		
Рабочее положение		[ПОЛ/ПОТОЛОК], [ПРЯМОЕ/ОБРАТНОЕ]		
Требования к питанию		PT-RQ35K, PT-RQ35KE	100 V – 120 V / 200 V – 240 V ~ (100 V – 120 V / 200 V – 240 V переменного тока), 50 Hz/60 Hz	
		PT-RQ35KD	200 V – 240 V ~ (200 V – 240 V переменного тока), 50 Hz/60 Hz	
Максимальная потребляемая мощность		PT-RQ35K, PT-RQ35KE	1 150 W / 2 550 W	
		PT-RQ35KD	2 550 W	
Потребляемая мощность в режиме ожидания		14 W		
Стандартные внешние габариты	Ширина	598 mm (23-17/32") (без выступов)		
	Высота	402 mm (15-13/16") (с ножками в самом коротком положении, с выступами)		
		353 mm (13-29/32") (без ножек и выступов)		
Глубина	780 mm (30-23/32") (без выступов)			
Масса*5		Приблиз. 69,8 kg (154 фунтов)		
Корпус	Материалы	Литой пластмассовый		
	Цвет	Черный		
Длина шнура питания		3,0 m (118-1/8")		
Классификация лазера	Класс лазера	Класс 1 (IEC/EN 60825-1:2014)		
	Группа риска	Группа риска 3 (IEC 62471-5:2015)		
Беспроводная локальная сеть*6	Стандарты соответствия	IEEE802.11b/g/n		
	Способ передачи	DSSS, OFDM		
	Диапазон частот (Канал)	2 412 MHz – 2 462 MHz (1 – 11 канал)		
	Скорость передачи данных (Стандартное значение)	IEEE802.11n	Максимум 144 Mbps	
		IEEE802.11g	Максимум 54 Mbps	
IEEE802.11b		Максимум 11 Mbps		
Метод шифрования	WPA2-PSK (AES)			
Пульт дистанционного управления	Требования к питанию	3 V пост. тока (батарея AA/R6/LR6 x 2)		
	Радиус действия	В пределах приблизительно 30 m (98'5") (при работе непосредственно перед приемником сигнала)		
	Масса	150 g (5,3 унций) (с батареями)		
	Внешние габариты	Ширина: 47,5 mm (1-7/8"), высота: 181,5 mm (7-5/32"), глубина: 27,5 mm (1-3/32")		

\*1 Измерения, условия измерения и метод обозначения соответствуют международным стандартам ISO/IEC 21118:2020.

\*2 Температура рабочей среды должна быть от 0 °C (32 °F) до 40 °C (104 °F), если проектор используется на высоте от 1 400 m (4 593') до 4 200 m (13 780') над уровнем моря.

\*3 Температура рабочей среды должна находиться в диапазоне от 0 °C (32 °F) до 40 °C (104 °F), когда подключен дополнительный Беспроводной модуль (модель: Серия AJ-WM50).

\*4 Если для параметра в меню [УСТАНОВКИ ПРОЕКТОРА] → [НАСТРОЙКА РАБОТЫ] → [РЕЖИМ РАБОТЫ] установлено значение [НОРМАЛЬНЫЙ] или [ЭКО], а температура рабочей среды превышает указанное значение, световая отдача может уменьшиться для защиты проектора.

• При использовании проектора на высоте ниже 2 700 m (8 858') над уровнем моря: 35 °C (95 °F)

• При использовании проектора на высоте от 2 700 m (8 858') до 4 200 m (13 780') над уровнем моря: 25 °C (77 °F)

\*5 Среднее значение. Масса отличается в зависимости от продукта.

\*6 Для использования функции беспроводной локальной сети на проекторе необходимо прикрепить дополнительный Беспроводной модуль (модель: Серия AJ-WM50).

### Примечание

- Световая отдача уменьшится примерно на 1/3 при питании проектора от сети переменного тока напряжением от 100 V до 120 V.
- При выполнении одновременного входа изображения в формате 4K (разрешение 3 840 x 2 160 или 4 096 x 2 160) с использованием элемента Интерфейсная плата для входа HDMI 2 (модель: ET-MDNHM10) необходимо, чтобы микропрограммное обеспечение элемента Интерфейсная плата для входа HDMI 2 было версии 2.00 или позже. Если оно более ранней версии, чем 2.00, одновременный вход не будет выполняться даже при подаче соответствующего сигнала. Проконсультируйтесь с дилером касательно обновления до последней версии микропрограммного обеспечения.  
Для получения дополнительной информации о том, как проверить версию микропрограммного обеспечения, см. раздел «Как проверить версию микропрограммного обеспечения Интерфейсной платы (дополнительно)» (➔ стр. 45).
- Номера моделей аксессуаров и дополнительных аксессуаров могут быть изменены без уведомления.



## Размеры

Единица измерения: мм

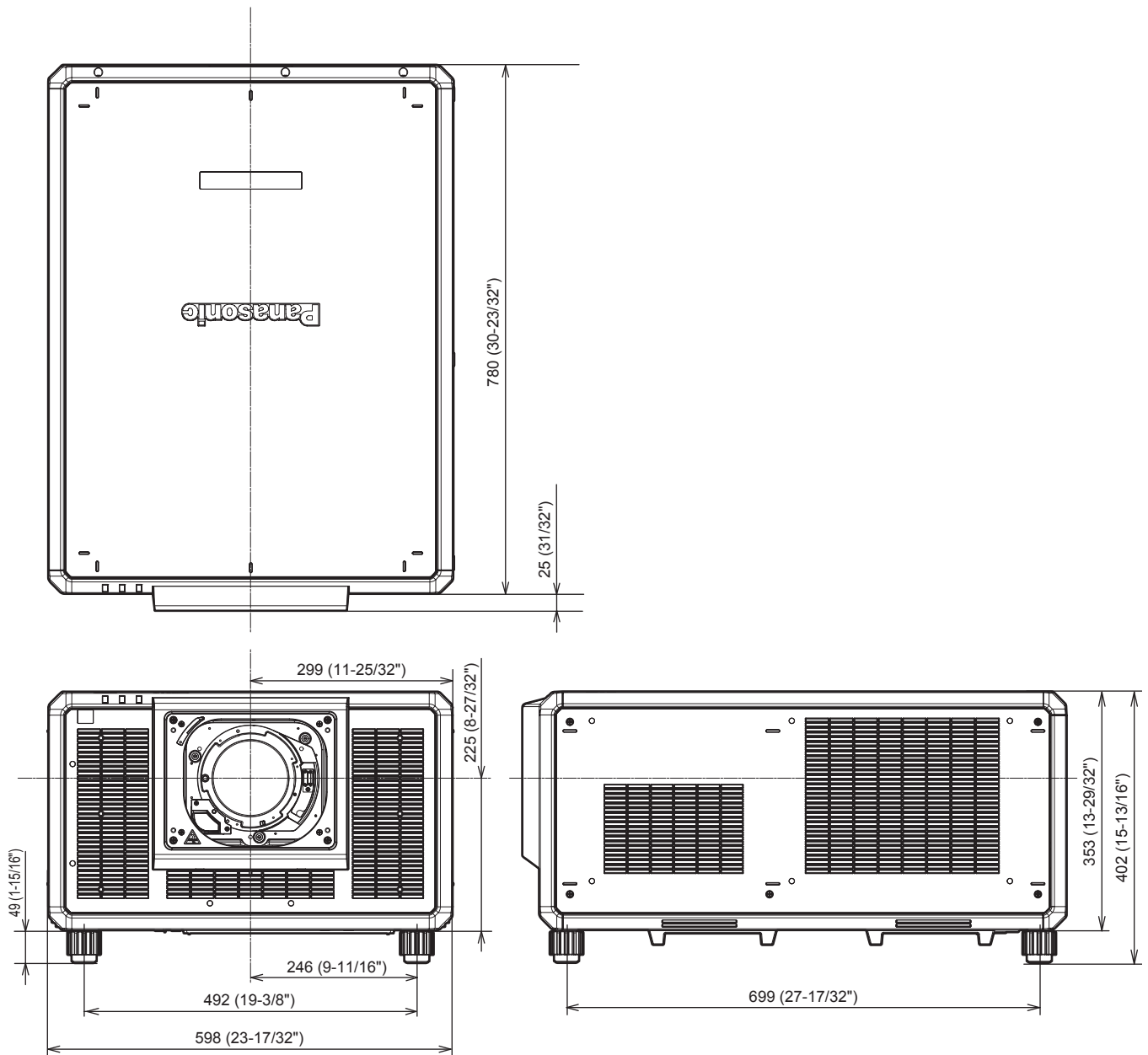

\* Фактические размеры могут отличаться в зависимости от продукта.

## Список совместимых сигналов

В следующей таблице указаны видеосигналы, которые могут воспроизводиться проектором. Информацию о сигнале DisplayPort см. в разделе «Список совместимых сигналов DisplayPort» (➔ стр. 342).

Информацию о сигнале SDI см. в разделах «Список совместимых сигналов SDI одинарного соединения» (➔ стр. 343), «Список совместимых сигналов SDI двойного соединения» (➔ стр. 346), «Список совместимых сигналов SDI счетверенного соединения» (➔ стр. 348).

Этот проектор поддерживает сигналы, отмеченные символом ✓ в колонке совместимых сигналов.

• Содержимое колонки совместимых сигналов следующее.

- 1: одинарное соединение (отображение одного изображения с помощью одного входного сигнала.)
- 2: двойное соединение (отображение одного изображения с помощью двух входных сигналов.)
- 3: счетверенное соединение (отображение одного изображения с помощью четырех входных сигналов.)

Название сигнала (ФОРМАТ СИГНАЛА)	Разрешение (в точках)	Частота сканирования		Ширина спектра (MHz)	Совместимый сигнал					
		Гор. (kHz)	Верт. (Hz)		DIGITAL LINK	HDMI <sup>1</sup>			DVI-D <sup>2</sup>	
						1	1	2	3	1
480/60p	720 x 480	31,5	59,9	27,0	✓	✓	—	—	✓	—
576/50p	720 x 576	31,3	50,0	27,0	✓	✓	—	—	✓	—
720/60p	1 280 x 720	45,0	60,0 <sup>3</sup>	74,3	✓	✓	—	—	✓	—
720/50p	1 280 x 720	37,5	50,0	74,3	✓	✓	—	—	✓	—
720/120p	1 280 x 720	90,0	120,0 <sup>3</sup>	148,5	✓	✓	—	—	—	—
1080/60i	1 920 x 1 080i	33,8	60,0 <sup>3</sup>	74,3	✓	✓	—	—	✓	—
1080/50i	1 920 x 1 080i	28,1	50,0	74,3	✓	✓	—	—	✓	—
1080/24p	1 920 x 1 080	27,0	24,0 <sup>3</sup>	74,3	✓	✓	—	—	✓	—
1080/24sF	1 920 x 1 080i	27,0	48,0 <sup>3</sup>	74,3	✓	✓	—	—	✓	—
1080/25p	1 920 x 1 080	28,1	25,0	74,3	✓	✓	—	—	✓	—
1080/30p	1 920 x 1 080	33,8	30,0 <sup>3</sup>	74,3	✓	✓	—	—	✓	—
1080/60p	1 920 x 1 080	67,5	60,0 <sup>3</sup>	148,5	✓	✓	—	—	✓	—
1080/50p	1 920 x 1 080	56,3	50,0	148,5	✓	✓	—	—	✓	—
1080/120p	1 920 x 1 080	135,0	120,0 <sup>3</sup>	297,0	✓	✓	—	—	—	—
2K/24p	2 048 x 1 080	27,0	24,0 <sup>3</sup>	74,3	✓	✓	—	—	✓	—
2K/25p	2 048 x 1 080	28,1	25,0	74,3	✓	✓	—	—	✓	—
2K/30p	2 048 x 1 080	33,8	30,0 <sup>3</sup>	74,3	✓	✓	—	—	✓	—
2K/48p	2 048 x 1 080	54,0	48,0 <sup>3</sup>	148,5	✓	✓	—	—	✓	—
2K/60p	2 048 x 1 080	67,5	60,0 <sup>3</sup>	148,5	✓	✓	—	—	✓	—
2K/50p	2 048 x 1 080	56,3	50,0	148,5	✓	✓	—	—	✓	—
3840 x 2160/24p	3 840 x 2 160	54,0	24,0 <sup>3</sup>	297,0	✓	✓	—	✓	—	✓
3840 x 2160/25p	3 840 x 2 160	56,3	25,0	297,0	✓	✓	—	✓	—	✓
3840 x 2160/30p	3 840 x 2 160	67,5	30,0 <sup>3</sup>	297,0	✓	✓	—	✓	—	✓
3840 x 2160/60p	3 840 x 2 160	135,0	60,0 <sup>3</sup>	297,0	✓ <sup>4</sup>	✓ <sup>4</sup>	—	—	—	—
	3 840 x 2 160	135,0	60,0 <sup>3</sup>	594,0	—	✓	✓	✓	—	✓
3840 x 2160/50p	3 840 x 2 160	112,5	50,0	297,0	✓ <sup>4</sup>	✓ <sup>4</sup>	—	—	—	—
	3 840 x 2 160	112,5	50,0	594,0	—	✓	✓	✓	—	✓
4096 x 2160/24p	4 096 x 2 160	54,0	24,0 <sup>3</sup>	297,0	✓	✓	—	✓	—	✓
4096 x 2160/25p	4 096 x 2 160	56,3	25,0	297,0	✓	✓	—	✓	—	✓
4096 x 2160/30p	4 096 x 2 160	67,5	30,0 <sup>3</sup>	297,0	✓	✓	—	✓	—	✓
4096 x 2160/60p	4 096 x 2 160	135,0	60,0 <sup>3</sup>	297,0	✓ <sup>4</sup>	✓ <sup>4</sup>	—	—	—	—
	4 096 x 2 160	135,0	60,0 <sup>3</sup>	594,0	—	✓	✓	✓	—	✓
4096 x 2160/50p	4 096 x 2 160	112,5	50,0	297,0	✓ <sup>4</sup>	✓ <sup>4</sup>	—	—	—	—
	4 096 x 2 160	112,5	50,0	594,0	—	✓	✓	✓	—	✓
640 x 480/60	640 x 480	31,5	59,9	25,2	✓	✓	—	—	✓	—
1024 x 768/50	1 024 x 768	39,6	50,0	51,9	✓	✓	—	—	✓	—
1024 x 768/60	1 024 x 768	48,4	60,0	65,0	✓	✓	—	—	✓	—
1280 x 800/50	1 280 x 800	41,3	50,0	68,0	✓	✓	—	—	✓	—
1280 x 800/60	1 280 x 800	49,7	59,8	83,5	✓	✓	—	—	✓	—

Название сигнала (ФОРМАТ СИГНАЛА)	Разрешение (в точках)	Частота сканирования		Ширина спектра (MHz)	Совместимый сигнал					
		Гор. (kHz)	Верт. (Hz)		DIGITAL LINK	HDMI <sup>*1</sup>			DVI-D <sup>*2</sup>	
						1	1	2	3	1
1280 x 1024/50	1 280 x 1 024	52,4	50,0	88,0	✓	✓	—	—	✓	—
1280 x 1024/60	1 280 x 1 024	64,0	60,0	108,0	✓	✓	—	—	✓	—
1366 x 768/50	1 366 x 768	39,6	49,9	69,0	✓	✓	—	—	✓	—
1366 x 768/60	1 366 x 768	47,7	59,8	85,5	✓	✓	—	—	✓	—
1400 x 1050/50	1 400 x 1 050	54,1	50,0	99,9	✓	✓	—	—	✓	—
1400 x 1050/60	1 400 x 1 050	65,2	60,0	122,6	✓	✓	—	—	✓	—
1440 x 900/50	1 440 x 900	46,3	49,9	86,8	✓	✓	—	—	✓	—
1440 x 900/60	1 440 x 900	55,9	59,9	106,5	✓	✓	—	—	✓	—
1600 x 900/50	1 600 x 900	46,4	49,9	96,5	✓	✓	—	—	✓	—
1600 x 900/60	1 600 x 900	55,9	60,0	119,0	✓	✓	—	—	✓	—
1600 x 1200/50	1 600 x 1 200	61,8	49,9	131,5	✓	✓	—	—	✓	—
1600 x 1200/60	1 600 x 1 200	75,0	60,0	162,0	✓	✓	—	—	✓	—
1680 x 1050/50	1 680 x 1 050	54,1	50,0	119,5	✓	✓	—	—	✓	—
1680 x 1050/60	1 680 x 1 050	65,3	60,0	146,3	✓	✓	—	—	✓	—
1920 x 1080/240	1 920 x 1 080 <sup>*5</sup>	291,6	240,0	583,2	—	✓	—	—	—	—
1920 x 1200/50	1 920 x 1 200	61,8	49,9	158,3	✓	✓	—	—	✓	—
1920 x 1200/60RB	1 920 x 1 200 <sup>*6</sup>	74,0	60,0	154,0	✓	✓	—	—	✓	—
2560 x 1600/50	2 560 x 1 600	82,4	50,0	286,0	✓	✓	—	—	—	—
2560 x 1600/60	2 560 x 1 600 <sup>*6</sup>	98,7	60,0	268,5	✓	✓	—	—	—	—
3840 x 2400/30	3 840 x 2 400 <sup>*6</sup>	73,0	30,0	286,2	✓	✓	—	—	—	—
3840 x 2400/50	3 840 x 2 400	123,6	49,9	633,0	—	—	—	✓	—	✓
	3 840 x 2 400 <sup>*6</sup>	122,9	50,0	481,6	—	✓	—	—	—	—
3840 x 2400/60	3 840 x 2 400	148,1	60,0	616,0	—	—	—	✓	—	✓
	3 840 x 2 400 <sup>*6</sup>	148,1	60,0	592,5	—	✓	—	—	—	—

\*1 Счетверенное соединение поддерживается, только когда дополнительная Интерфейсная плата для входа HDMI 2 (модель: ET-MDNHM10) установлена и в <SLOT 1>, и в <SLOT 2>.

\*2 Этот сигнал поддерживается, когда дополнительная Интерфейсная плата для входа DVI-D 2 (модель: ET-MDNDV10) установлена в гнездо. Счетверенное соединение поддерживается, только когда дополнительная Интерфейсная плата для входа DVI-D 2 (модель: ET-MDNDV10) установлена и в <SLOT 1>, и в <SLOT 2>.

\*3 Также поддерживается сигнал с вертикальной частотой развертки 1/1,001х.

\*4 Только формат YPbPr 4:2:0

\*5 Поддерживается, когда применяется дополнительная Комплект обновления высокой частоты кадров (модель: ET-SUK10).

\*6 VESA CVT-RB (Reduced Blanking)-совместимый

### Примечание

- Сигнал с другим разрешением преобразуется в количество отображаемых точек. Количество отображаемых точек имеет следующие значения.
  - Если для параметра в меню [ДОПОЛНИТЕЛЬНЫЕ НАСТРОЙКИ] → [QUAD PIXEL DRIVE] установлено значение [ВКЛ]: 3 840 x 2 400
  - Если для параметра в меню [ДОПОЛНИТЕЛЬНЫЕ НАСТРОЙКИ] → [QUAD PIXEL DRIVE] установлено значение [ВЫКЛ]: 1 920 x 1 200
- Символ «i», стоящий после разрешения, обозначает чередующийся сигнал.
- При подаче чередующихся сигналов на проецируемом изображении может возникнуть мерцание.

**Список сигналов, совместимых с «горячим подключением»**

В следующей таблице указаны видеосигналы, совместимые с «горячим подключением».

Сигналы, отмеченные символом ✓ в колонке сигналов, совместимых с «горячим подключением», описаны в разделе EDID проектора (расширенные данные идентификации дисплея). Для сигналов, не отмеченных символом ✓ в колонке сигналов, совместимых с «горячим подключением», разрешение может быть невозможно выбрать на компьютере, даже если проектор поддерживает его.

Название сигнала (ФОРМАТ СИГНАЛА)	Разрешение (в точках)	Частота сканирования		Ширина спектра (MHz)	Сигнал, совместимый с «горячим подключением»								
		Гор. (kHz)	Верт. (Hz)		DIGITAL LINK			HDMI			DVI-D <sup>*1</sup>		
					4K/60p	4K/30p <sup>2</sup>	2K	4K/60p <sup>3</sup>	4K/30p	2K	EDID1	EDID2	EDID3
480/60p	720 x 480	31,5	59,9	27,0	✓	✓	✓	✓	✓	✓	✓	—	✓
576/50p	720 x 576	31,3	50,0	27,0	✓	✓	✓	✓	✓	✓	✓	—	✓
720/60p	1 280 x 720	45,0	60,0	74,3	✓	✓	✓	✓	✓	✓	✓	—	✓
720/50p	1 280 x 720	37,5	50,0	74,3	✓	✓	✓	✓	✓	✓	✓	—	✓
720/120p	1 280 x 720	90,0	120,0	148,5	—	—	—	—	—	—	—	—	—
1080/60i	1 920 x 1 080i	33,8	60,0	74,3	✓	✓	✓	✓	✓	✓	✓	—	✓
1080/50i	1 920 x 1 080i	28,1	50,0	74,3	✓	✓	✓	✓	✓	✓	✓	—	✓
1080/24p	1 920 x 1 080	27,0	24,0	74,3	✓	✓	✓	✓	✓	✓	✓	—	✓
1080/24sF	1 920 x 1 080i	27,0	48,0	74,3	—	—	—	—	—	—	—	—	—
1080/25p	1 920 x 1 080	28,1	25,0	74,3	✓	✓	✓	✓	✓	✓	✓	—	✓
1080/30p	1 920 x 1 080	33,8	30,0	74,3	✓	✓	✓	✓	✓	✓	✓	—	✓
1080/60p	1 920 x 1 080	67,5	60,0	148,5	✓	✓	✓	✓	✓	✓	✓	—	✓
1080/50p	1 920 x 1 080	56,3	50,0	148,5	✓	✓	✓	✓	✓	✓	✓	—	✓
1080/120p	1 920 x 1 080	135,0	120,0	297,0	✓	✓	—	✓	✓	—	—	—	—
2K/24p	2 048 x 1 080	27,0	24,0	74,3	—	—	—	—	—	—	—	—	—
2K/25p	2 048 x 1 080	28,1	25,0	74,3	—	—	—	—	—	—	—	—	—
2K/30p	2 048 x 1 080	33,8	30,0	74,3	—	—	—	—	—	—	—	—	—
2K/48p	2 048 x 1 080	54,0	48,0	148,5	—	—	—	—	—	—	—	—	—
2K/60p	2 048 x 1 080	67,5	60,0	148,5	—	—	—	—	—	—	—	—	—
2K/50p	2 048 x 1 080	56,3	50,0	148,5	—	—	—	—	—	—	—	—	—
3840 x 2160/24p	3 840 x 2 160	54,0	24,0	297,0	✓	✓	—	✓	✓	—	—	—	—
3840 x 2160/25p	3 840 x 2 160	56,3	25,0	297,0	✓	✓	—	✓	✓	—	—	—	—
3840 x 2160/30p	3 840 x 2 160	67,5	30,0	297,0	✓	✓	—	✓	✓	—	—	—	—
3840 x 2160/60p	3 840 x 2 160	135,0	60,0	297,0	✓ <sup>*4</sup>	—	—	✓ <sup>*4</sup>	—	—	—	—	—
	3 840 x 2 160	135,0	60,0	594,0	—	—	—	✓	—	—	—	—	—
3840 x 2160/50p	3 840 x 2 160	112,5	50,0	297,0	✓ <sup>*4</sup>	—	—	✓ <sup>*4</sup>	—	—	—	—	—
	3 840 x 2 160	112,5	50,0	594,0	—	—	—	✓	—	—	—	—	—
4096 x 2160/24p	4 096 x 2 160	54,0	24,0	297,0	✓	✓	—	✓	✓	—	—	—	—
4096 x 2160/25p	4 096 x 2 160	56,3	25,0	297,0	✓	✓	—	✓	✓	—	—	—	—
4096 x 2160/30p	4 096 x 2 160	67,5	30,0	297,0	✓	✓	—	✓	✓	—	—	—	—
4096 x 2160/60p	4 096 x 2 160	135,0	60,0	297,0	✓ <sup>*4</sup>	—	—	✓ <sup>*4</sup>	—	—	—	—	—
	4 096 x 2 160	135,0	60,0	594,0	—	—	—	✓	—	—	—	—	—
4096 x 2160/50p	4 096 x 2 160	112,5	50,0	297,0	✓ <sup>*4</sup>	—	—	✓ <sup>*4</sup>	—	—	—	—	—
	4 096 x 2 160	112,5	50,0	594,0	—	—	—	✓	—	—	—	—	—
640 x 480/60	640 x 480	31,5	59,9	25,2	✓	✓	✓	✓	✓	✓	✓	✓	✓
1024 x 768/50	1 024 x 768	39,6	50,0	51,9	—	—	—	—	—	—	—	—	—
1024 x 768/60	1 024 x 768	48,4	60,0	65,0	✓	✓	✓	✓	✓	✓	—	✓	✓
1280 x 800/50	1 280 x 800	41,3	50,0	68,0	—	—	—	—	—	—	—	—	—
1280 x 800/60	1 280 x 800	49,7	59,8	83,5	—	—	—	—	—	—	—	—	—
1280 x 1024/50	1 280 x 1 024	52,4	50,0	88,0	—	—	—	—	—	—	—	—	—
1280 x 1024/60	1 280 x 1 024	64,0	60,0	108,0	—	—	—	—	—	—	—	—	—
1366 x 768/50	1 366 x 768	39,6	49,9	69,0	—	—	—	—	—	—	—	—	—
1366 x 768/60	1 366 x 768	47,7	59,8	85,5	—	—	—	—	—	—	—	—	—
1400 x 1050/50	1 400 x 1 050	54,1	50,0	99,9	—	—	—	—	—	—	—	—	—
1400 x 1050/60	1 400 x 1 050	65,2	60,0	122,6	✓	✓	✓	✓	✓	✓	—	✓	✓
1440 x 900/50	1 440 x 900	46,3	49,9	86,8	—	—	—	—	—	—	—	—	—
1440 x 900/60	1 440 x 900	55,9	59,9	106,5	—	—	—	—	—	—	—	—	—

Глава 7 Приложение — Технические характеристики

Название сигнала (ФОРМАТ СИГНАЛА)	Разрешение (в точках)	Частота сканирования		Ширина спектра (MHz)	Сигнал, совместимый с «горячим подключением»									
		Гор. (kHz)	Верт. (Hz)		DIGITAL LINK			HDMI			DVI-D*1			
					4K/60p	4K/30p <sup>2</sup>	2K	4K/60p <sup>3</sup>	4K/30p	2K	EDID1	EDID2	EDID3	
1600 x 900/50	1 600 x 900	46,4	49,9	96,5	—	—	—	—	—	—	—	—	—	—
1600 x 900/60	1 600 x 900	55,9	60,0	119,0	✓	✓	✓	✓	✓	✓	—	✓	✓	✓
1600 x 1200/50	1 600 x 1 200	61,8	49,9	131,5	—	—	—	—	—	—	—	—	—	—
1600 x 1200/60	1 600 x 1 200	75,0	60,0	162,0	✓	✓	✓	✓	✓	✓	—	✓	✓	✓
1680 x 1050/50	1 680 x 1 050	54,1	50,0	119,5	—	—	—	—	—	—	—	—	—	—
1680 x 1050/60	1 680 x 1 050	65,3	60,0	146,3	—	—	—	—	—	—	—	—	—	—
1920 x 1080/240	1 920 x 1 080 <sup>5</sup>	291,6	240,0	583,2	—	—	—	✓	—	—	—	—	—	—
1920 x 1200/50	1 920 x 1 200	61,8	49,9	158,3	—	—	—	—	—	—	—	—	—	—
1920 x 1200/60RB	1 920 x 1 200 <sup>6</sup>	74,0	60,0	154,0	✓	✓	✓	✓	✓	✓	—	✓	✓	✓
2560 x 1600/50	2 560 x 1 600	82,4	50,0	286,0	—	—	—	—	—	—	—	—	—	—
2560 x 1600/60	2 560 x 1 600 <sup>6</sup>	98,7	60,0	268,5	✓	✓	—	✓	✓	—	—	—	—	—
3840 x 2400/30	3 840 x 2 400 <sup>6</sup>	73,0	30,0	286,2	—	—	—	—	—	—	—	—	—	—
3840 x 2400/50	3 840 x 2 400	123,6	49,9	633,0	—	—	—	—	—	—	—	—	—	—
	3 840 x 2 400 <sup>6</sup>	122,9	50,0	481,6	—	—	—	—	—	—	—	—	—	—
3840 x 2400/60	3 840 x 2 400	148,1	60,0	616,0	—	—	—	—	—	—	—	—	—	—
	3 840 x 2 400 <sup>6</sup>	148,1	60,0	592,5	—	—	—	—	—	—	—	—	—	—

\*1 Этот сигнал поддерживается, когда дополнительная Интерфейсная плата для входа DVI-D 2 (модель: ET-MDNDV10) установлена в гнездо.

\*2 4K/30p указывает на 4K/30p/HDR и 4K/30p/SDR.

\*3 4K/60p указывает на 4K/60p/HDR и 4K/60p/SDR.

\*4 Только формат YP<sub>B</sub>P<sub>R</sub> 4:2:0

\*5 Поддерживается, когда применяется дополнительная Комплект обновления высокой частоты кадров (модель: ET-SUK10).

\*6 VESA CVT-RB (Reduced Blanking)-совместимый

## Список совместимых сигналов DisplayPort

В следующей таблице указаны сигналы DisplayPort, которые могут воспроизводиться проектором. Этот сигнал поддерживается, когда дополнительная Интерфейсная плата для входа DisplayPort 2 (модель: ET-MDNDP10) установлена в гнездо.

Сигналы, отмеченные символом ✓ в колонке сигналов, совместимых с «горячим подключением», описаны в разделе EDID проектора (расширенные данные идентификации дисплея). Для сигналов, не отмеченных символом ✓ в колонке сигналов, совместимых с «горячим подключением», разрешение может быть невозможно выбрать на компьютере, даже если проектор поддерживает его.

Название сигнала (ФОРМАТ СИГНАЛА)	Разрешение (в точках)	Частота сканирования		Ширина спектра (MHz)	Сигнал, совместимый с «горячим подключением»		
		Гор. (kHz)	Верт. (Hz)		4K/60p/HDR 4K/60p/SDR	4K/30p	2K
720/60p	1 280 x 720	45,0	60,0 <sup>*1</sup>	74,3	✓	✓	✓
720/50p	1 280 x 720	37,5	50,0	74,3	✓	✓	✓
720/120p	1 280 x 720	90,0	120,0 <sup>*1</sup>	148,5	—	—	—
1080/24p	1 920 x 1 080	27,0	24,0 <sup>*1</sup>	74,3	✓	✓	✓
1080/25p	1 920 x 1 080	28,1	25,0	74,3	✓	✓	✓
1080/30p	1 920 x 1 080	33,8	30,0 <sup>*1</sup>	74,3	✓	✓	✓
1080/60p	1 920 x 1 080	67,5	60,0 <sup>*1</sup>	148,5	✓	✓	✓
1080/50p	1 920 x 1 080	56,3	50,0	148,5	✓	✓	✓
1080/120p	1 920 x 1 080	135,0	120,0 <sup>*1</sup>	297,0	✓	✓	—
2K/24p	2 048 x 1 080	27,0	24,0 <sup>*1</sup>	74,3	—	—	—
2K/25p	2 048 x 1 080	28,1	25,0	74,3	—	—	—
2K/30p	2 048 x 1 080	33,8	30,0 <sup>*1</sup>	74,3	—	—	—
2K/48p	2 048 x 1 080	54,0	48,0 <sup>*1</sup>	148,5	—	—	—
2K/60p	2 048 x 1 080	67,5	60,0 <sup>*1</sup>	148,5	—	—	—
2K/50p	2 048 x 1 080	56,3	50,0	148,5	—	—	—
3840 x 2160/24p	3 840 x 2 160	54,0	24,0 <sup>*1</sup>	297,0	✓	✓	—
3840 x 2160/25p	3 840 x 2 160	56,3	25,0	297,0	✓	✓	—
3840 x 2160/30p	3 840 x 2 160	67,5	30,0 <sup>*1</sup>	297,0	✓	✓	—
3840 x 2160/60p	3 840 x 2 160	135,0	60,0 <sup>*1</sup>	594,0	✓	—	—
3840 x 2160/50p	3 840 x 2 160	112,5	50,0	594,0	✓	—	—
4096 x 2160/24p	4 096 x 2 160	54,0	24,0 <sup>*1</sup>	297,0	✓	✓	—
4096 x 2160/25p	4 096 x 2 160	56,3	25,0	297,0	✓	✓	—
4096 x 2160/30p	4 096 x 2 160	67,5	30,0 <sup>*1</sup>	297,0	✓	✓	—
4096 x 2160/60p	4 096 x 2 160	135,0	60,0 <sup>*1</sup>	594,0	✓	—	—
4096 x 2160/50p	4 096 x 2 160	112,5	50,0	594,0	✓	—	—
640 x 480/60	640 x 480	31,5	59,9	25,2	✓	✓	✓
1024 x 768/50	1 024 x 768	39,6	50,0	51,9	—	—	—
1024 x 768/60	1 024 x 768	48,4	60,0	65,0	✓	✓	✓
1280 x 800/50	1 280 x 800	41,3	50,0	68,0	—	—	—
1280 x 800/60	1 280 x 800	49,7	59,8	83,5	—	—	—
1400 x 1050/50	1 400 x 1 050	54,1	50,0	99,9	—	—	—
1400 x 1050/60	1 400 x 1 050	65,2	60,0	122,6	✓	✓	✓
1600 x 900/50	1 600 x 900	46,4	49,9	96,5	—	—	—
1600 x 900/60	1 600 x 900	55,9	60,0	119,0	✓	✓	✓
1600 x 1200/50	1 600 x 1 200	61,8	49,9	131,5	—	—	—
1600 x 1200/60	1 600 x 1 200	75,0	60,0	162,0	✓	✓	✓
1920 x 1080/240	1 920 x 1 080 <sup>*2</sup>	291,6	240,0	583,2	✓	—	—
1920 x 1200/50	1 920 x 1 200	61,8	49,9	158,3	—	—	—
1920 x 1200/60RB	1 920 x 1 200 <sup>*3</sup>	74,0	60,0	154,0	✓	✓	✓
2560 x 1600/50	2 560 x 1 600	82,4	50,0	286,0	—	—	—
2560 x 1600/60	2 560 x 1 600 <sup>*3</sup>	98,7	60,0	268,5	✓	✓	—
3840 x 2400/30	3 840 x 2 400 <sup>*3</sup>	73,0	30,0	286,2	—	—	—
3840 x 2400/60	3 840 x 2 400 <sup>*3</sup>	148,1	60,0	592,5	—	—	—
3840 x 2400/50	3 840 x 2 400 <sup>*3</sup>	122,9	50,0	481,6	—	—	—

\*1 Также поддерживается сигнал с вертикальной частотой развертки 1/1,001x.

\*2 Поддерживается, когда применяется дополнительная Комплект обновления высокой частоты кадров (модель: ET-SUK10).

\*3 VESA CVT-RB (Reduced Blanking)-совместимый

### Примечание

- При подключении проектора к компьютеру с материнской платой или видеокартой старой модели, совместимой с разъемом DisplayPort, возможны неполадки в работе проектора или компьютера, когда выходной сигнал из разъема DisplayPort компьютера подается на проектор. В этом случае выключите и затем включите проектор или компьютер. Если выходной сигнал из разъема DisplayPort подается на проектор, рекомендуется использовать компьютер с материнской платой или видеокартой последней модели.

### Список совместимых сигналов SDI одинарного соединения

В следующей таблице указаны сигналы SDI одинарного соединения, которые могут воспроизводиться проектором.

Этот сигнал поддерживается, когда дополнительная Интерфейсная плата для 12G-SDI (модель: ET-MDN12G10) или дополнительная Интерфейсная плата для 12G-SDI Optical (модель: ET-MDNFB10) установлена в гнездо.

- Содержимое столбца распределения 4K следующее.
  - IL: перемежитель (формат передачи 2-Sample Interleave Division)

Название сигнала (ФОРМАТ СИГНАЛА)	Разрешение (в точках)	Частота сканирования		Ширина спектра (MHz)	Распределение 4K	Формат	Формат цвета	Дискретизация
		Гор. (kHz)	Верт. (Hz)					
720/60p	1 280 x 720	45,0	60,0 <sup>*1</sup>	74,3	—	HD-SDI	YP <sub>B</sub> P <sub>R</sub>	4:2:2 10 бит
720/50p	1 280 x 720	37,5	50,0	74,3	—	HD-SDI	YP <sub>B</sub> P <sub>R</sub>	4:2:2 10 бит
1080/60i	1 920 x 1 080i	33,8	60,0 <sup>*1</sup>	74,3	—	HD-SDI	YP <sub>B</sub> P <sub>R</sub>	4:2:2 10 бит
	1 920 x 1 080i	33,8	60,0 <sup>*1</sup>	74,3	—	3G-SDI Level-A	RGB	4:4:4 10 бит
	1 920 x 1 080i	33,8	60,0 <sup>*1</sup>	74,3	—	3G-SDI Level-B	RGB	4:4:4 10 бит
	1 920 x 1 080i	33,8	60,0 <sup>*1</sup>	74,3	—	3G-SDI Level-A	RGB	4:4:4 12 бит
	1 920 x 1 080i	33,8	60,0 <sup>*1</sup>	74,3	—	3G-SDI Level-B	RGB	4:4:4 12 бит
1080/50i	1 920 x 1 080i	28,1	50,0	74,3	—	HD-SDI	YP <sub>B</sub> P <sub>R</sub>	4:2:2 10 бит
	1 920 x 1 080i	28,1	50,0	74,3	—	3G-SDI Level-A	RGB	4:4:4 10 бит
	1 920 x 1 080i	28,1	50,0	74,3	—	3G-SDI Level-B	RGB	4:4:4 10 бит
	1 920 x 1 080i	28,1	50,0	74,3	—	3G-SDI Level-A	RGB	4:4:4 12 бит
	1 920 x 1 080i	28,1	50,0	74,3	—	3G-SDI Level-B	RGB	4:4:4 12 бит
1080/24p	1 920 x 1 080	27,0	24,0 <sup>*1</sup>	74,3	—	HD-SDI	YP <sub>B</sub> P <sub>R</sub>	4:2:2 10 бит
	1 920 x 1 080	27,0	24,0 <sup>*1</sup>	74,3	—	3G-SDI Level-A	RGB	4:4:4 10 бит
	1 920 x 1 080	27,0	24,0 <sup>*1</sup>	74,3	—	3G-SDI Level-B	RGB	4:4:4 10 бит
	1 920 x 1 080	27,0	24,0 <sup>*1</sup>	74,3	—	3G-SDI Level-A	RGB	4:4:4 12 бит
	1 920 x 1 080	27,0	24,0 <sup>*1</sup>	74,3	—	3G-SDI Level-B	RGB	4:4:4 12 бит
1080/24sF	1 920 x 1 080i	27,0	48,0 <sup>*1</sup>	74,3	—	HD-SDI	YP <sub>B</sub> P <sub>R</sub>	4:2:2 10 бит
	1 920 x 1 080i	27,0	48,0 <sup>*1</sup>	74,3	—	3G-SDI Level-A	RGB	4:4:4 10 бит
	1 920 x 1 080i	27,0	48,0 <sup>*1</sup>	74,3	—	3G-SDI Level-B	RGB	4:4:4 10 бит
	1 920 x 1 080i	27,0	48,0 <sup>*1</sup>	74,3	—	3G-SDI Level-A	RGB	4:4:4 12 бит
	1 920 x 1 080i	27,0	48,0 <sup>*1</sup>	74,3	—	3G-SDI Level-B	RGB	4:4:4 12 бит
1080/25p	1 920 x 1 080	28,1	25,0	74,3	—	HD-SDI	YP <sub>B</sub> P <sub>R</sub>	4:2:2 10 бит
	1 920 x 1 080	28,1	25,0	74,3	—	3G-SDI Level-A	RGB	4:4:4 10 бит
	1 920 x 1 080	28,1	25,0	74,3	—	3G-SDI Level-B	RGB	4:4:4 10 бит
	1 920 x 1 080	28,1	25,0	74,3	—	3G-SDI Level-A	RGB	4:4:4 12 бит
	1 920 x 1 080	28,1	25,0	74,3	—	3G-SDI Level-B	RGB	4:4:4 12 бит
1080/30p	1 920 x 1 080	33,8	30,0 <sup>*1</sup>	74,3	—	HD-SDI	YP <sub>B</sub> P <sub>R</sub>	4:2:2 10 бит
	1 920 x 1 080	33,8	30,0 <sup>*1</sup>	74,3	—	3G-SDI Level-A	RGB	4:4:4 10 бит
	1 920 x 1 080	33,8	30,0 <sup>*1</sup>	74,3	—	3G-SDI Level-B	RGB	4:4:4 10 бит
	1 920 x 1 080	33,8	30,0 <sup>*1</sup>	74,3	—	3G-SDI Level-A	RGB	4:4:4 12 бит
	1 920 x 1 080	33,8	30,0 <sup>*1</sup>	74,3	—	3G-SDI Level-B	RGB	4:4:4 12 бит
1080/60p	1 920 x 1 080	67,5	60,0 <sup>*1</sup>	148,5	—	3G-SDI Level-A	YP <sub>B</sub> P <sub>R</sub>	4:2:2 10 бит
	1 920 x 1 080	67,5	60,0 <sup>*1</sup>	148,5	—	3G-SDI Level-B	YP <sub>B</sub> P <sub>R</sub>	4:2:2 10 бит
	1 920 x 1 080 <sup>*2</sup>	67,5	60,0 <sup>*1</sup>	148,5	—	6G-SDI Type 1	YP <sub>B</sub> P <sub>R</sub>	4:4:4 10 бит
	1 920 x 1 080 <sup>*2</sup>	67,5	60,0 <sup>*1</sup>	148,5	—	6G-SDI Type 1	YP <sub>B</sub> P <sub>R</sub>	4:4:4 12 бит
	1 920 x 1 080 <sup>*2</sup>	67,5	60,0 <sup>*1</sup>	148,5	—	6G-SDI Type 1	RGB	4:4:4 10 бит
	1 920 x 1 080 <sup>*2</sup>	67,5	60,0 <sup>*1</sup>	148,5	—	6G-SDI Type 1	RGB	4:4:4 12 бит

Глава 7 Приложение — Технические характеристики

Название сигнала (ФОРМАТ СИГНАЛА)	Разрешение (в точках)	Частота сканирования		Ширина спектра (MHz)	Распределение 4K	Формат	Формат цвета	Дискретизация
		Гор. (kHz)	Верт. (Hz)					
1080/50p	1 920 x 1 080	56,3	50,0	148,5	—	3G-SDI Level-A	YP <sub>B</sub> P <sub>R</sub>	4:2:2 10 бит
	1 920 x 1 080	56,3	50,0	148,5	—	3G-SDI Level-B	YP <sub>B</sub> P <sub>R</sub>	4:2:2 10 бит
	1 920 x 1 080 <sup>2</sup>	56,3	50,0	148,5	—	6G-SDI Type 1	YP <sub>B</sub> P <sub>R</sub>	4:4:4 10 бит
	1 920 x 1 080 <sup>2</sup>	56,3	50,0	148,5	—	6G-SDI Type 1	YP <sub>B</sub> P <sub>R</sub>	4:4:4 12 бит
	1 920 x 1 080 <sup>2</sup>	56,3	50,0	148,5	—	6G-SDI Type 1	RGB	4:4:4 10 бит
	1 920 x 1 080 <sup>2</sup>	56,3	50,0	148,5	—	6G-SDI Type 1	RGB	4:4:4 12 бит
2K/24p	2 048 x 1 080	27,0	24,0 <sup>1</sup>	74,3	—	3G-SDI Level-A	RGB	4:4:4 10 бит
	2 048 x 1 080	27,0	24,0 <sup>1</sup>	74,3	—	3G-SDI Level-B	RGB	4:4:4 10 бит
	2 048 x 1 080	27,0	24,0 <sup>1</sup>	74,3	—	3G-SDI Level-A	RGB	4:4:4 12 бит
	2 048 x 1 080	27,0	24,0 <sup>1</sup>	74,3	—	3G-SDI Level-B	RGB	4:4:4 12 бит
2K/25p	2 048 x 1 080	28,1	25,0	74,3	—	3G-SDI Level-A	RGB	4:4:4 10 бит
	2 048 x 1 080	28,1	25,0	74,3	—	3G-SDI Level-B	RGB	4:4:4 10 бит
	2 048 x 1 080	28,1	25,0	74,3	—	3G-SDI Level-A	RGB	4:4:4 12 бит
	2 048 x 1 080	28,1	25,0	74,3	—	3G-SDI Level-B	RGB	4:4:4 12 бит
2K/30p	2 048 x 1 080	33,8	30,0 <sup>1</sup>	74,3	—	3G-SDI Level-A	RGB	4:4:4 10 бит
	2 048 x 1 080	33,8	30,0 <sup>1</sup>	74,3	—	3G-SDI Level-B	RGB	4:4:4 10 бит
	2 048 x 1 080	33,8	30,0 <sup>1</sup>	74,3	—	3G-SDI Level-A	RGB	4:4:4 12 бит
	2 048 x 1 080	33,8	30,0 <sup>1</sup>	74,3	—	3G-SDI Level-B	RGB	4:4:4 12 бит
2K/48p	2 048 x 1 080	54,0	48,0 <sup>1</sup>	148,5	—	3G-SDI Level-A	YP <sub>B</sub> P <sub>R</sub>	4:2:2 10 бит
	2 048 x 1 080	54,0	48,0 <sup>1</sup>	148,5	—	3G-SDI Level-B	YP <sub>B</sub> P <sub>R</sub>	4:2:2 10 бит
2K/60p	2 048 x 1 080	67,5	60,0 <sup>1</sup>	148,5	—	3G-SDI Level-A	YP <sub>B</sub> P <sub>R</sub>	4:2:2 10 бит
	2 048 x 1 080	67,5	60,0 <sup>1</sup>	148,5	—	3G-SDI Level-B	YP <sub>B</sub> P <sub>R</sub>	4:2:2 10 бит
	2 048 x 1 080 <sup>2</sup>	67,5	60,0 <sup>1</sup>	148,5	—	6G-SDI Type 1	YP <sub>B</sub> P <sub>R</sub>	4:4:4 10 бит
	2 048 x 1 080 <sup>2</sup>	67,5	60,0 <sup>1</sup>	148,5	—	6G-SDI Type 1	YP <sub>B</sub> P <sub>R</sub>	4:4:4 12 бит
	2 048 x 1 080 <sup>2</sup>	67,5	60,0 <sup>1</sup>	148,5	—	6G-SDI Type 1	RGB	4:4:4 10 бит
	2 048 x 1 080 <sup>2</sup>	67,5	60,0 <sup>1</sup>	148,5	—	6G-SDI Type 1	RGB	4:4:4 12 бит
2K/50p	2 048 x 1 080	56,3	50,0	148,5	—	3G-SDI Level-A	YP <sub>B</sub> P <sub>R</sub>	4:2:2 10 бит
	2 048 x 1 080	56,3	50,0	148,5	—	3G-SDI Level-B	YP <sub>B</sub> P <sub>R</sub>	4:2:2 10 бит
	2 048 x 1 080 <sup>2</sup>	56,3	50,0	148,5	—	6G-SDI Type 1	YP <sub>B</sub> P <sub>R</sub>	4:4:4 10 бит
	2 048 x 1 080 <sup>2</sup>	56,3	50,0	148,5	—	6G-SDI Type 1	YP <sub>B</sub> P <sub>R</sub>	4:4:4 12 бит
	2 048 x 1 080 <sup>2</sup>	56,3	50,0	148,5	—	6G-SDI Type 1	RGB	4:4:4 10 бит
	2 048 x 1 080 <sup>2</sup>	56,3	50,0	148,5	—	6G-SDI Type 1	RGB	4:4:4 12 бит
3840 x 2160/24p	3 840 x 2 160 <sup>2</sup>	54,0	24,0 <sup>1</sup>	297,0	IL	6G-SDI Type 2	YP <sub>B</sub> P <sub>R</sub>	4:2:2 10 бит
	3 840 x 2 160 <sup>2</sup>	54,0	24,0 <sup>1</sup>	297,0	IL	12G-SDI Type 1	YP <sub>B</sub> P <sub>R</sub>	4:2:2 12 бит
	3 840 x 2 160 <sup>2</sup>	54,0	24,0 <sup>1</sup>	297,0	IL	12G-SDI Type 1	YP <sub>B</sub> P <sub>R</sub>	4:4:4 10 бит
	3 840 x 2 160 <sup>2</sup>	54,0	24,0 <sup>1</sup>	297,0	IL	12G-SDI Type 1	YP <sub>B</sub> P <sub>R</sub>	4:4:4 12 бит
	3 840 x 2 160 <sup>2</sup>	54,0	24,0 <sup>1</sup>	297,0	IL	12G-SDI Type 1	RGB	4:4:4 10 бит
	3 840 x 2 160 <sup>2</sup>	54,0	24,0 <sup>1</sup>	297,0	IL	12G-SDI Type 1	RGB	4:4:4 12 бит
3840 x 2160/25p	3 840 x 2 160 <sup>2</sup>	56,3	25,0	297,0	IL	6G-SDI Type 2	YP <sub>B</sub> P <sub>R</sub>	4:2:2 10 бит
	3 840 x 2 160 <sup>2</sup>	56,3	25,0	297,0	IL	12G-SDI Type 1	YP <sub>B</sub> P <sub>R</sub>	4:2:2 12 бит
	3 840 x 2 160 <sup>2</sup>	56,3	25,0	297,0	IL	12G-SDI Type 1	YP <sub>B</sub> P <sub>R</sub>	4:4:4 10 бит
	3 840 x 2 160 <sup>2</sup>	56,3	25,0	297,0	IL	12G-SDI Type 1	YP <sub>B</sub> P <sub>R</sub>	4:4:4 12 бит
	3 840 x 2 160 <sup>2</sup>	56,3	25,0	297,0	IL	12G-SDI Type 1	RGB	4:4:4 10 бит
	3 840 x 2 160 <sup>2</sup>	56,3	25,0	297,0	IL	12G-SDI Type 1	RGB	4:4:4 12 бит
3840 x 2160/30p	3 840 x 2 160 <sup>2</sup>	67,5	30,0 <sup>1</sup>	297,0	IL	6G-SDI Type 2	YP <sub>B</sub> P <sub>R</sub>	4:2:2 10 бит
	3 840 x 2 160 <sup>2</sup>	67,5	30,0 <sup>1</sup>	297,0	IL	12G-SDI Type 1	YP <sub>B</sub> P <sub>R</sub>	4:2:2 12 бит
	3 840 x 2 160 <sup>2</sup>	67,5	30,0 <sup>1</sup>	297,0	IL	12G-SDI Type 1	YP <sub>B</sub> P <sub>R</sub>	4:4:4 10 бит
	3 840 x 2 160 <sup>2</sup>	67,5	30,0 <sup>1</sup>	297,0	IL	12G-SDI Type 1	YP <sub>B</sub> P <sub>R</sub>	4:4:4 12 бит
	3 840 x 2 160 <sup>2</sup>	67,5	30,0 <sup>1</sup>	297,0	IL	12G-SDI Type 1	RGB	4:4:4 10 бит
	3 840 x 2 160 <sup>2</sup>	67,5	30,0 <sup>1</sup>	297,0	IL	12G-SDI Type 1	RGB	4:4:4 12 бит
3840 x 2160/60p	3 840 x 2 160 <sup>2</sup>	135,0	60,0 <sup>1</sup>	594,0	IL	12G-SDI Type 1	YP <sub>B</sub> P <sub>R</sub>	4:2:2 10 бит
3840 x 2160/50p	3 840 x 2 160 <sup>2</sup>	112,5	50,0	594,0	IL	12G-SDI Type 1	YP <sub>B</sub> P <sub>R</sub>	4:2:2 10 бит



Глава 7 Приложение — Технические характеристики

Название сигнала (ФОРМАТ СИГНАЛА)	Разрешение (в точках)	Частота сканирования		Ширина спектра (MHz)	Распределение 4K	Формат	Формат цвета	Дискретизация
		Гор. (kHz)	Верт. (Hz)					
4096 x 2160/24p	4 096 x 2 160 <sup>*2</sup>	54,0	24,0 <sup>*1</sup>	297,0	IL	6G-SDI Type 2	YP <sub>B</sub> P <sub>R</sub>	4:2:2 10 бит
	4 096 x 2 160 <sup>*2</sup>	54,0	24,0 <sup>*1</sup>	297,0	IL	12G-SDI Type 1	YP <sub>B</sub> P <sub>R</sub>	4:2:2 12 бит
	4 096 x 2 160 <sup>*2</sup>	54,0	24,0 <sup>*1</sup>	297,0	IL	12G-SDI Type 1	YP <sub>B</sub> P <sub>R</sub>	4:4:4 10 бит
	4 096 x 2 160 <sup>*2</sup>	54,0	24,0 <sup>*1</sup>	297,0	IL	12G-SDI Type 1	YP <sub>B</sub> P <sub>R</sub>	4:4:4 12 бит
	4 096 x 2 160 <sup>*2</sup>	54,0	24,0 <sup>*1</sup>	297,0	IL	12G-SDI Type 1	RGB	4:4:4 10 бит
	4 096 x 2 160 <sup>*2</sup>	54,0	24,0 <sup>*1</sup>	297,0	IL	12G-SDI Type 1	RGB	4:4:4 12 бит
4096 x 2160/25p	4 096 x 2 160 <sup>*2</sup>	56,3	25,0	297,0	IL	6G-SDI Type 2	YP <sub>B</sub> P <sub>R</sub>	4:2:2 10 бит
	4 096 x 2 160 <sup>*2</sup>	56,3	25,0	297,0	IL	12G-SDI Type 1	YP <sub>B</sub> P <sub>R</sub>	4:2:2 12 бит
	4 096 x 2 160 <sup>*2</sup>	56,3	25,0	297,0	IL	12G-SDI Type 1	YP <sub>B</sub> P <sub>R</sub>	4:4:4 10 бит
	4 096 x 2 160 <sup>*2</sup>	56,3	25,0	297,0	IL	12G-SDI Type 1	YP <sub>B</sub> P <sub>R</sub>	4:4:4 12 бит
	4 096 x 2 160 <sup>*2</sup>	56,3	25,0	297,0	IL	12G-SDI Type 1	RGB	4:4:4 10 бит
	4 096 x 2 160 <sup>*2</sup>	56,3	25,0	297,0	IL	12G-SDI Type 1	RGB	4:4:4 12 бит
4096 x 2160/30p	4 096 x 2 160 <sup>*2</sup>	67,5	30,0 <sup>*1</sup>	297,0	IL	6G-SDI Type 2	YP <sub>B</sub> P <sub>R</sub>	4:2:2 10 бит
	4 096 x 2 160 <sup>*2</sup>	67,5	30,0 <sup>*1</sup>	297,0	IL	12G-SDI Type 1	YP <sub>B</sub> P <sub>R</sub>	4:2:2 12 бит
	4 096 x 2 160 <sup>*2</sup>	67,5	30,0 <sup>*1</sup>	297,0	IL	12G-SDI Type 1	YP <sub>B</sub> P <sub>R</sub>	4:4:4 10 бит
	4 096 x 2 160 <sup>*2</sup>	67,5	30,0 <sup>*1</sup>	297,0	IL	12G-SDI Type 1	YP <sub>B</sub> P <sub>R</sub>	4:4:4 12 бит
	4 096 x 2 160 <sup>*2</sup>	67,5	30,0 <sup>*1</sup>	297,0	IL	12G-SDI Type 1	RGB	4:4:4 10 бит
	4 096 x 2 160 <sup>*2</sup>	67,5	30,0 <sup>*1</sup>	297,0	IL	12G-SDI Type 1	RGB	4:4:4 12 бит
4096 x 2160/60p	4 096 x 2 160 <sup>*2</sup>	135,0	60,0 <sup>*1</sup>	594,0	IL	12G-SDI Type 1	YP <sub>B</sub> P <sub>R</sub>	4:2:2 10 бит
4096 x 2160/50p	4 096 x 2 160 <sup>*2</sup>	112,5	50,0	594,0	IL	12G-SDI Type 1	YP <sub>B</sub> P <sub>R</sub>	4:2:2 10 бит

\*1 Также поддерживается сигнал с вертикальной частотой развертки 1/1,001x.

\*2 Поддерживаются только разъемы <SDI 1 IN> и <SDI 3 IN> дополнительного устройства Интерфейсная плата для 12G-SDI (модель: ET-MDN12G10).

**Список совместимых сигналов SDI двойного соединения**

В следующей таблице указаны сигналы SDI двойного соединения, которые могут воспроизводиться проектором.

Этот сигнал поддерживается, когда дополнительная Интерфейсная плата для 12G-SDI (модель: ET-MDN12G10) установлена в гнездо.

- Содержимое столбца распределения 4K следующее.
  - SQ: меандр (формат передачи Square Division)
  - IL: перемежитель (формат передачи 2-Sample Interleave Division)

Название сигнала (ФОРМАТ СИГНА- ЛА)	Разрешение (в точках)	Частота ска- нирования		Ширина спектра (MHz)	Распре- деление 4K	Формат	Формат цвета	Дискретизация
		Гор. (kHz)	Верт. (Hz)					
1080/60p	1 920 x 1 080	67,5	60,0*1	148,5	—	HD-SDI	YP <sub>B</sub> P <sub>R</sub>	4:2:2 10 бит
	1 920 x 1 080	67,5	60,0*1	148,5	—	3G-SDI Level-A	YP <sub>B</sub> P <sub>R</sub>	4:4:4 10 бит
	1 920 x 1 080	67,5	60,0*1	148,5	—	3G-SDI Level-B	YP <sub>B</sub> P <sub>R</sub>	4:4:4 10 бит
	1 920 x 1 080	67,5	60,0*1	148,5	—	3G-SDI Level-A	YP <sub>B</sub> P <sub>R</sub>	4:4:4 12 бит
	1 920 x 1 080	67,5	60,0*1	148,5	—	3G-SDI Level-B	YP <sub>B</sub> P <sub>R</sub>	4:4:4 12 бит
	1 920 x 1 080	67,5	60,0*1	148,5	—	3G-SDI Level-A	RGB	4:4:4 10 бит
	1 920 x 1 080	67,5	60,0*1	148,5	—	3G-SDI Level-B	RGB	4:4:4 10 бит
	1 920 x 1 080	67,5	60,0*1	148,5	—	3G-SDI Level-A	RGB	4:4:4 12 бит
1080/50p	1 920 x 1 080	56,3	50,0	148,5	—	HD-SDI	YP <sub>B</sub> P <sub>R</sub>	4:2:2 10 бит
	1 920 x 1 080	56,3	50,0	148,5	—	3G-SDI Level-A	YP <sub>B</sub> P <sub>R</sub>	4:4:4 10 бит
	1 920 x 1 080	56,3	50,0	148,5	—	3G-SDI Level-B	YP <sub>B</sub> P <sub>R</sub>	4:4:4 10 бит
	1 920 x 1 080	56,3	50,0	148,5	—	3G-SDI Level-A	YP <sub>B</sub> P <sub>R</sub>	4:4:4 12 бит
	1 920 x 1 080	56,3	50,0	148,5	—	3G-SDI Level-B	YP <sub>B</sub> P <sub>R</sub>	4:4:4 12 бит
	1 920 x 1 080	56,3	50,0	148,5	—	3G-SDI Level-A	RGB	4:4:4 10 бит
	1 920 x 1 080	56,3	50,0	148,5	—	3G-SDI Level-B	RGB	4:4:4 10 бит
	1 920 x 1 080	56,3	50,0	148,5	—	3G-SDI Level-A	RGB	4:4:4 12 бит
2K/48p	2 048 x 1 080	54,0	48,0*1	148,5	—	3G-SDI Level-A	YP <sub>B</sub> P <sub>R</sub>	4:4:4 10 бит
	2 048 x 1 080	54,0	48,0*1	148,5	—	3G-SDI Level-B	YP <sub>B</sub> P <sub>R</sub>	4:4:4 10 бит
	2 048 x 1 080	54,0	48,0*1	148,5	—	3G-SDI Level-A	YP <sub>B</sub> P <sub>R</sub>	4:4:4 12 бит
	2 048 x 1 080	54,0	48,0*1	148,5	—	3G-SDI Level-B	YP <sub>B</sub> P <sub>R</sub>	4:4:4 12 бит
	2 048 x 1 080	54,0	48,0*1	148,5	—	3G-SDI Level-A	RGB	4:4:4 10 бит
	2 048 x 1 080	54,0	48,0*1	148,5	—	3G-SDI Level-B	RGB	4:4:4 10 бит
	2 048 x 1 080	54,0	48,0*1	148,5	—	3G-SDI Level-A	RGB	4:4:4 12 бит
2K/50p	2 048 x 1 080	56,3	50,0	148,5	—	3G-SDI Level-A	YP <sub>B</sub> P <sub>R</sub>	4:4:4 10 бит
	2 048 x 1 080	56,3	50,0	148,5	—	3G-SDI Level-B	YP <sub>B</sub> P <sub>R</sub>	4:4:4 10 бит
	2 048 x 1 080	56,3	50,0	148,5	—	3G-SDI Level-A	YP <sub>B</sub> P <sub>R</sub>	4:4:4 12 бит
	2 048 x 1 080	56,3	50,0	148,5	—	3G-SDI Level-B	YP <sub>B</sub> P <sub>R</sub>	4:4:4 12 бит
	2 048 x 1 080	56,3	50,0	148,5	—	3G-SDI Level-A	RGB	4:4:4 10 бит
	2 048 x 1 080	56,3	50,0	148,5	—	3G-SDI Level-B	RGB	4:4:4 10 бит
	2 048 x 1 080	56,3	50,0	148,5	—	3G-SDI Level-A	RGB	4:4:4 12 бит
2K/60p	2 048 x 1 080	67,5	60,0*1	148,5	—	3G-SDI Level-A	YP <sub>B</sub> P <sub>R</sub>	4:4:4 10 бит
	2 048 x 1 080	67,5	60,0*1	148,5	—	3G-SDI Level-B	YP <sub>B</sub> P <sub>R</sub>	4:4:4 10 бит
	2 048 x 1 080	67,5	60,0*1	148,5	—	3G-SDI Level-A	YP <sub>B</sub> P <sub>R</sub>	4:4:4 12 бит
	2 048 x 1 080	67,5	60,0*1	148,5	—	3G-SDI Level-B	YP <sub>B</sub> P <sub>R</sub>	4:4:4 12 бит
	2 048 x 1 080	67,5	60,0*1	148,5	—	3G-SDI Level-A	RGB	4:4:4 10 бит
	2 048 x 1 080	67,5	60,0*1	148,5	—	3G-SDI Level-B	RGB	4:4:4 10 бит
	2 048 x 1 080	67,5	60,0*1	148,5	—	3G-SDI Level-A	RGB	4:4:4 12 бит

Глава 7 Приложение — Технические характеристики

Название сигнала (ФОРМАТ СИГНАЛА)	Разрешение (в точках)	Частота сканирования		Ширина спектра (MHz)	Распределение 4K	Формат	Формат цвета	Дискретизация
		Гор. (kHz)	Верт. (Hz)					
3840 x 2160/24p	3 840 x 2 160	54,0	24,0*1	297,0	SQ	3G-SDI Level-B Dual Stream	YP <sub>B</sub> P <sub>R</sub>	4:2:2 10 бит
	3 840 x 2 160	54,0	24,0*1	297,0	IL	3G-SDI Level-B Dual Stream	YP <sub>B</sub> P <sub>R</sub>	4:2:2 10 бит
	3 840 x 2 160 <sup>2</sup>	54,0	24,0*1	297,0	IL	6G-SDI Type 1	YP <sub>B</sub> P <sub>R</sub>	4:2:2 12 бит
	3 840 x 2 160 <sup>2</sup>	54,0	24,0*1	297,0	IL	6G-SDI Type 1	YP <sub>B</sub> P <sub>R</sub>	4:4:4 10 бит
	3 840 x 2 160 <sup>2</sup>	54,0	24,0*1	297,0	IL	6G-SDI Type 1	YP <sub>B</sub> P <sub>R</sub>	4:4:4 12 бит
	3 840 x 2 160 <sup>2</sup>	54,0	24,0*1	297,0	IL	6G-SDI Type 1	RGB	4:4:4 10 бит
	3 840 x 2 160 <sup>2</sup>	54,0	24,0*1	297,0	IL	6G-SDI Type 1	RGB	4:4:4 12 бит
3840 x 2160/25p	3 840 x 2 160	56,3	25,0	297,0	SQ	3G-SDI Level-B Dual Stream	YP <sub>B</sub> P <sub>R</sub>	4:2:2 10 бит
	3 840 x 2 160	56,3	25,0	297,0	IL	3G-SDI Level-B Dual Stream	YP <sub>B</sub> P <sub>R</sub>	4:2:2 10 бит
	3 840 x 2 160 <sup>2</sup>	56,3	25,0	297,0	IL	6G-SDI Type 1	YP <sub>B</sub> P <sub>R</sub>	4:2:2 12 бит
	3 840 x 2 160 <sup>2</sup>	56,3	25,0	297,0	IL	6G-SDI Type 1	YP <sub>B</sub> P <sub>R</sub>	4:4:4 10 бит
	3 840 x 2 160 <sup>2</sup>	56,3	25,0	297,0	IL	6G-SDI Type 1	YP <sub>B</sub> P <sub>R</sub>	4:4:4 12 бит
	3 840 x 2 160 <sup>2</sup>	56,3	25,0	297,0	IL	6G-SDI Type 1	RGB	4:4:4 10 бит
	3 840 x 2 160 <sup>2</sup>	56,3	25,0	297,0	IL	6G-SDI Type 1	RGB	4:4:4 12 бит
3840 x 2160/30p	3 840 x 2 160	56,3	30,0*1	297,0	SQ	3G-SDI Level-B Dual Stream	YP <sub>B</sub> P <sub>R</sub>	4:2:2 10 бит
	3 840 x 2 160	56,3	30,0*1	297,0	IL	3G-SDI Level-B Dual Stream	YP <sub>B</sub> P <sub>R</sub>	4:2:2 10 бит
	3 840 x 2 160 <sup>2</sup>	56,3	30,0*1	297,0	IL	6G-SDI Type 1	YP <sub>B</sub> P <sub>R</sub>	4:2:2 12 бит
	3 840 x 2 160 <sup>2</sup>	56,3	30,0*1	297,0	IL	6G-SDI Type 1	YP <sub>B</sub> P <sub>R</sub>	4:4:4 10 бит
	3 840 x 2 160 <sup>2</sup>	56,3	30,0*1	297,0	IL	6G-SDI Type 1	YP <sub>B</sub> P <sub>R</sub>	4:4:4 12 бит
	3 840 x 2 160 <sup>2</sup>	56,3	30,0*1	297,0	IL	6G-SDI Type 1	RGB	4:4:4 10 бит
	3 840 x 2 160 <sup>2</sup>	56,3	30,0*1	297,0	IL	6G-SDI Type 1	RGB	4:4:4 12 бит
3840 x 2160/60p	3 840 x 2 160 <sup>2</sup>	135,0	60,0*1	594,0	IL	6G-SDI Type 1	YP <sub>B</sub> P <sub>R</sub>	4:2:2 10 бит
3840 x 2160/50p	3 840 x 2 160 <sup>2</sup>	112,5	50,0	594,0	IL	6G-SDI Type 1	YP <sub>B</sub> P <sub>R</sub>	4:2:2 10 бит
4096 x 2160/24p	4 096 x 2 160	54,0	24,0*1	297,0	SQ	3G-SDI Level-B Dual Stream	YP <sub>B</sub> P <sub>R</sub>	4:2:2 10 бит
	4 096 x 2 160	54,0	24,0*1	297,0	IL	3G-SDI Level-B Dual Stream	YP <sub>B</sub> P <sub>R</sub>	4:2:2 10 бит
	4 096 x 2 160 <sup>2</sup>	54,0	24,0*1	297,0	IL	6G-SDI Type 1	YP <sub>B</sub> P <sub>R</sub>	4:2:2 12 бит
	4 096 x 2 160 <sup>2</sup>	54,0	24,0*1	297,0	IL	6G-SDI Type 1	YP <sub>B</sub> P <sub>R</sub>	4:4:4 10 бит
	4 096 x 2 160 <sup>2</sup>	54,0	24,0*1	297,0	IL	6G-SDI Type 1	YP <sub>B</sub> P <sub>R</sub>	4:4:4 12 бит
	4 096 x 2 160 <sup>2</sup>	54,0	24,0*1	297,0	IL	6G-SDI Type 1	RGB	4:4:4 10 бит
	4 096 x 2 160 <sup>2</sup>	54,0	24,0*1	297,0	IL	6G-SDI Type 1	RGB	4:4:4 12 бит
4096 x 2160/25p	4 096 x 2 160	56,3	25,0	297,0	SQ	3G-SDI Level-B Dual Stream	YP <sub>B</sub> P <sub>R</sub>	4:2:2 10 бит
	4 096 x 2 160	56,3	25,0	297,0	IL	3G-SDI Level-B Dual Stream	YP <sub>B</sub> P <sub>R</sub>	4:2:2 10 бит
	4 096 x 2 160 <sup>2</sup>	56,3	25,0	297,0	IL	6G-SDI Type 1	YP <sub>B</sub> P <sub>R</sub>	4:2:2 12 бит
	4 096 x 2 160 <sup>2</sup>	56,3	25,0	297,0	IL	6G-SDI Type 1	YP <sub>B</sub> P <sub>R</sub>	4:4:4 10 бит
	4 096 x 2 160 <sup>2</sup>	56,3	25,0	297,0	IL	6G-SDI Type 1	YP <sub>B</sub> P <sub>R</sub>	4:4:4 12 бит
	4 096 x 2 160 <sup>2</sup>	56,3	25,0	297,0	IL	6G-SDI Type 1	RGB	4:4:4 10 бит
	4 096 x 2 160 <sup>2</sup>	56,3	25,0	297,0	IL	6G-SDI Type 1	RGB	4:4:4 12 бит
4096 x 2160/30p	4 096 x 2 160	67,5	30,0*1	297,0	SQ	3G-SDI Level-B Dual Stream	YP <sub>B</sub> P <sub>R</sub>	4:2:2 10 бит
	4 096 x 2 160	67,5	30,0*1	297,0	IL	3G-SDI Level-B Dual Stream	YP <sub>B</sub> P <sub>R</sub>	4:2:2 10 бит
	4 096 x 2 160 <sup>2</sup>	67,5	30,0*1	297,0	IL	6G-SDI Type 1	YP <sub>B</sub> P <sub>R</sub>	4:2:2 12 бит
	4 096 x 2 160 <sup>2</sup>	67,5	30,0*1	297,0	IL	6G-SDI Type 1	YP <sub>B</sub> P <sub>R</sub>	4:4:4 10 бит
	4 096 x 2 160 <sup>2</sup>	67,5	30,0*1	297,0	IL	6G-SDI Type 1	YP <sub>B</sub> P <sub>R</sub>	4:4:4 12 бит
	4 096 x 2 160 <sup>2</sup>	67,5	30,0*1	297,0	IL	6G-SDI Type 1	RGB	4:4:4 10 бит
	4 096 x 2 160 <sup>2</sup>	67,5	30,0*1	297,0	IL	6G-SDI Type 1	RGB	4:4:4 12 бит
4096 x 2160/60p	4 096 x 2 160 <sup>2</sup>	135,0	60,0*1	594,0	IL	6G-SDI Type 1	YP <sub>B</sub> P <sub>R</sub>	4:2:2 10 бит
4096 x 2160/50p	4 096 x 2 160 <sup>2</sup>	112,5	50,0	594,0	IL	6G-SDI Type 1	YP <sub>B</sub> P <sub>R</sub>	4:2:2 10 бит

\*1 Также поддерживается сигнал с вертикальной частотой развертки 1/1,001х.

\*2 Поддерживается только сочетание разъемов <SDI 1 IN> и <SDI 3 IN> дополнительного устройства Интерфейсная плата для 12G-SDI (модель: ET-MDN12G10).

### Список совместимых сигналов SDI счетверенного соединения

В следующей таблице указаны сигналы SDI счетверенного соединения, которые могут воспроизводиться проектором.

Этот сигнал поддерживается, когда дополнительная Интерфейсная плата для 12G-SDI (модель: ET-MDN12G10) установлена в гнездо.

- Содержимое столбца распределения 4K следующее.
  - SQ: меандр (формат передачи Square Division)
  - IL: перемежитель (формат передачи 2-Sample Interleave Division)

Название сигнала (ФОРМАТ СИГНАЛА)	Разрешение (в точках)	Частота сканирования		Ширина спектра (MHz)	Распределение 4K	Формат	Формат цвета	Дискретизация	
		Гор. (kHz)	Верт. (Hz)						
3840 x 2160/24p	3 840 x 2 160	54,0	24,0*1	297,0	SQ	HD-SDI	YP <sub>B</sub> P <sub>R</sub>	4:2:2 10 бит	
	3 840 x 2 160	54,0	24,0*1	297,0	SQ	3G-SDI Level-A	YP <sub>B</sub> P <sub>R</sub>	4:2:2 12 бит	
	3 840 x 2 160	54,0	24,0*1	297,0	IL	3G-SDI Level-A	YP <sub>B</sub> P <sub>R</sub>	4:2:2 12 бит	
	3 840 x 2 160	54,0	24,0*1	297,0	SQ	3G-SDI Level-B	YP <sub>B</sub> P <sub>R</sub>	4:2:2 12 бит	
	3 840 x 2 160	54,0	24,0*1	297,0	IL	3G-SDI Level-B	YP <sub>B</sub> P <sub>R</sub>	4:2:2 12 бит	
	3 840 x 2 160	54,0	24,0*1	297,0	SQ	3G-SDI Level-A	YP <sub>B</sub> P <sub>R</sub>	4:4:4 10 бит	
	3 840 x 2 160	54,0	24,0*1	297,0	IL	3G-SDI Level-A	YP <sub>B</sub> P <sub>R</sub>	4:4:4 10 бит	
	3 840 x 2 160	54,0	24,0*1	297,0	SQ	3G-SDI Level-B	YP <sub>B</sub> P <sub>R</sub>	4:4:4 10 бит	
	3 840 x 2 160	54,0	24,0*1	297,0	IL	3G-SDI Level-B	YP <sub>B</sub> P <sub>R</sub>	4:4:4 10 бит	
	3 840 x 2 160	54,0	24,0*1	297,0	SQ	3G-SDI Level-A	YP <sub>B</sub> P <sub>R</sub>	4:4:4 12 бит	
	3 840 x 2 160	54,0	24,0*1	297,0	IL	3G-SDI Level-A	YP <sub>B</sub> P <sub>R</sub>	4:4:4 12 бит	
	3 840 x 2 160	54,0	24,0*1	297,0	SQ	3G-SDI Level-B	YP <sub>B</sub> P <sub>R</sub>	4:4:4 12 бит	
	3 840 x 2 160	54,0	24,0*1	297,0	IL	3G-SDI Level-B	YP <sub>B</sub> P <sub>R</sub>	4:4:4 12 бит	
	3 840 x 2 160	54,0	24,0*1	297,0	SQ	3G-SDI Level-A	RGB	4:4:4 10 бит	
	3 840 x 2 160	54,0	24,0*1	297,0	IL	3G-SDI Level-A	RGB	4:4:4 10 бит	
	3 840 x 2 160	54,0	24,0*1	297,0	SQ	3G-SDI Level-B	RGB	4:4:4 10 бит	
	3 840 x 2 160	54,0	24,0*1	297,0	IL	3G-SDI Level-B	RGB	4:4:4 10 бит	
	3840 x 2160/25p	3 840 x 2 160	56,3	25,0	297,0	SQ	HD-SDI	YP <sub>B</sub> P <sub>R</sub>	4:2:2 10 бит
		3 840 x 2 160	56,3	25,0	297,0	SQ	3G-SDI Level-A	YP <sub>B</sub> P <sub>R</sub>	4:2:2 12 бит
		3 840 x 2 160	56,3	25,0	297,0	IL	3G-SDI Level-A	YP <sub>B</sub> P <sub>R</sub>	4:2:2 12 бит
3 840 x 2 160		56,3	25,0	297,0	SQ	3G-SDI Level-B	YP <sub>B</sub> P <sub>R</sub>	4:2:2 12 бит	
3 840 x 2 160		56,3	25,0	297,0	IL	3G-SDI Level-B	YP <sub>B</sub> P <sub>R</sub>	4:2:2 12 бит	
3 840 x 2 160		56,3	25,0	297,0	SQ	3G-SDI Level-A	YP <sub>B</sub> P <sub>R</sub>	4:4:4 10 бит	
3 840 x 2 160		56,3	25,0	297,0	IL	3G-SDI Level-A	YP <sub>B</sub> P <sub>R</sub>	4:4:4 10 бит	
3 840 x 2 160		56,3	25,0	297,0	SQ	3G-SDI Level-B	YP <sub>B</sub> P <sub>R</sub>	4:4:4 10 бит	
3 840 x 2 160		56,3	25,0	297,0	IL	3G-SDI Level-B	YP <sub>B</sub> P <sub>R</sub>	4:4:4 10 бит	
3 840 x 2 160		56,3	25,0	297,0	SQ	3G-SDI Level-A	YP <sub>B</sub> P <sub>R</sub>	4:4:4 12 бит	
3 840 x 2 160		56,3	25,0	297,0	IL	3G-SDI Level-A	YP <sub>B</sub> P <sub>R</sub>	4:4:4 12 бит	
3 840 x 2 160		56,3	25,0	297,0	SQ	3G-SDI Level-B	YP <sub>B</sub> P <sub>R</sub>	4:4:4 12 бит	
3 840 x 2 160		56,3	25,0	297,0	IL	3G-SDI Level-B	YP <sub>B</sub> P <sub>R</sub>	4:4:4 12 бит	
3 840 x 2 160		56,3	25,0	297,0	SQ	3G-SDI Level-A	RGB	4:4:4 10 бит	
3 840 x 2 160		56,3	25,0	297,0	IL	3G-SDI Level-A	RGB	4:4:4 10 бит	
3 840 x 2 160		56,3	25,0	297,0	SQ	3G-SDI Level-B	RGB	4:4:4 10 бит	
3 840 x 2 160		56,3	25,0	297,0	IL	3G-SDI Level-B	RGB	4:4:4 10 бит	
3 840 x 2 160		56,3	25,0	297,0	SQ	3G-SDI Level-A	RGB	4:4:4 12 бит	
3 840 x 2 160		56,3	25,0	297,0	IL	3G-SDI Level-A	RGB	4:4:4 12 бит	
3 840 x 2 160		56,3	25,0	297,0	SQ	3G-SDI Level-B	RGB	4:4:4 12 бит	
3 840 x 2 160	56,3	25,0	297,0	IL	3G-SDI Level-B	RGB	4:4:4 12 бит		

Глава 7 Приложение — Технические характеристики

Название сигнала (ФОРМАТ СИГНАЛА)	Разрешение (в точках)	Частота сканирования		Ширина спектра (MHz)	Распределение 4K	Формат	Формат цвета	Дискретизация
		Гор. (kHz)	Верт. (Hz)					
3840 x 2160/30p	3 840 x 2 160	67,5	30,0 <sup>1</sup>	297,0	SQ	HD-SDI	YP <sub>B</sub> P <sub>R</sub>	4:2:2 10 бит
	3 840 x 2 160	67,5	30,0 <sup>1</sup>	297,0	SQ	3G-SDI Level-A	YP <sub>B</sub> P <sub>R</sub>	4:2:2 12 бит
	3 840 x 2 160	67,5	30,0 <sup>1</sup>	297,0	IL	3G-SDI Level-A	YP <sub>B</sub> P <sub>R</sub>	4:2:2 12 бит
	3 840 x 2 160	67,5	30,0 <sup>1</sup>	297,0	SQ	3G-SDI Level-B	YP <sub>B</sub> P <sub>R</sub>	4:2:2 12 бит
	3 840 x 2 160	67,5	30,0 <sup>1</sup>	297,0	IL	3G-SDI Level-B	YP <sub>B</sub> P <sub>R</sub>	4:2:2 12 бит
	3 840 x 2 160	67,5	30,0 <sup>1</sup>	297,0	SQ	3G-SDI Level-A	YP <sub>B</sub> P <sub>R</sub>	4:4:4 10 бит
	3 840 x 2 160	67,5	30,0 <sup>1</sup>	297,0	IL	3G-SDI Level-A	YP <sub>B</sub> P <sub>R</sub>	4:4:4 10 бит
	3 840 x 2 160	67,5	30,0 <sup>1</sup>	297,0	SQ	3G-SDI Level-B	YP <sub>B</sub> P <sub>R</sub>	4:4:4 10 бит
	3 840 x 2 160	67,5	30,0 <sup>1</sup>	297,0	IL	3G-SDI Level-B	YP <sub>B</sub> P <sub>R</sub>	4:4:4 10 бит
	3 840 x 2 160	67,5	30,0 <sup>1</sup>	297,0	SQ	3G-SDI Level-A	YP <sub>B</sub> P <sub>R</sub>	4:4:4 12 бит
	3 840 x 2 160	67,5	30,0 <sup>1</sup>	297,0	IL	3G-SDI Level-A	YP <sub>B</sub> P <sub>R</sub>	4:4:4 12 бит
	3 840 x 2 160	67,5	30,0 <sup>1</sup>	297,0	SQ	3G-SDI Level-B	YP <sub>B</sub> P <sub>R</sub>	4:4:4 12 бит
	3 840 x 2 160	67,5	30,0 <sup>1</sup>	297,0	IL	3G-SDI Level-B	YP <sub>B</sub> P <sub>R</sub>	4:4:4 12 бит
	3 840 x 2 160	67,5	30,0 <sup>1</sup>	297,0	SQ	3G-SDI Level-A	RGB	4:4:4 10 бит
	3 840 x 2 160	67,5	30,0 <sup>1</sup>	297,0	IL	3G-SDI Level-A	RGB	4:4:4 10 бит
	3 840 x 2 160	67,5	30,0 <sup>1</sup>	297,0	SQ	3G-SDI Level-B	RGB	4:4:4 10 бит
	3 840 x 2 160	67,5	30,0 <sup>1</sup>	297,0	IL	3G-SDI Level-B	RGB	4:4:4 10 бит
	3 840 x 2 160	67,5	30,0 <sup>1</sup>	297,0	SQ	3G-SDI Level-A	RGB	4:4:4 12 бит
	3 840 x 2 160	67,5	30,0 <sup>1</sup>	297,0	IL	3G-SDI Level-A	RGB	4:4:4 12 бит
	3840 x 2160/60p	3 840 x 2 160	135,0	60,0 <sup>1</sup>	594,0	SQ	3G-SDI Level-A	YP <sub>B</sub> P <sub>R</sub>
3 840 x 2 160		135,0	60,0 <sup>1</sup>	594,0	IL	3G-SDI Level-A	YP <sub>B</sub> P <sub>R</sub>	4:2:2 10 бит
3 840 x 2 160		135,0	60,0 <sup>1</sup>	594,0	SQ	3G-SDI Level-B	YP <sub>B</sub> P <sub>R</sub>	4:2:2 10 бит
3 840 x 2 160		135,0	60,0 <sup>1</sup>	594,0	IL	3G-SDI Level-B	YP <sub>B</sub> P <sub>R</sub>	4:2:2 10 бит
3840 x 2160/50p	3 840 x 2 160	112,5	50,0	594,0	SQ	3G-SDI Level-A	YP <sub>B</sub> P <sub>R</sub>	4:2:2 10 бит
	3 840 x 2 160	112,5	50,0	594,0	IL	3G-SDI Level-A	YP <sub>B</sub> P <sub>R</sub>	4:2:2 10 бит
	3 840 x 2 160	112,5	50,0	594,0	SQ	3G-SDI Level-B	YP <sub>B</sub> P <sub>R</sub>	4:2:2 10 бит
	3 840 x 2 160	112,5	50,0	594,0	IL	3G-SDI Level-B	YP <sub>B</sub> P <sub>R</sub>	4:2:2 10 бит
4096 x 2160/24p	4 096 x 2 160	54,0	24,0 <sup>1</sup>	297,0	SQ	HD-SDI	YP <sub>B</sub> P <sub>R</sub>	4:2:2 10 бит
	4 096 x 2 160	54,0	24,0 <sup>1</sup>	297,0	SQ	3G-SDI Level-A	YP <sub>B</sub> P <sub>R</sub>	4:2:2 12 бит
	4 096 x 2 160	54,0	24,0 <sup>1</sup>	297,0	IL	3G-SDI Level-A	YP <sub>B</sub> P <sub>R</sub>	4:2:2 12 бит
	4 096 x 2 160	54,0	24,0 <sup>1</sup>	297,0	SQ	3G-SDI Level-B	YP <sub>B</sub> P <sub>R</sub>	4:2:2 12 бит
	4 096 x 2 160	54,0	24,0 <sup>1</sup>	297,0	IL	3G-SDI Level-B	YP <sub>B</sub> P <sub>R</sub>	4:2:2 12 бит
	4 096 x 2 160	54,0	24,0 <sup>1</sup>	297,0	SQ	3G-SDI Level-A	YP <sub>B</sub> P <sub>R</sub>	4:4:4 10 бит
	4 096 x 2 160	54,0	24,0 <sup>1</sup>	297,0	IL	3G-SDI Level-A	YP <sub>B</sub> P <sub>R</sub>	4:4:4 10 бит
	4 096 x 2 160	54,0	24,0 <sup>1</sup>	297,0	SQ	3G-SDI Level-B	YP <sub>B</sub> P <sub>R</sub>	4:4:4 10 бит
	4 096 x 2 160	54,0	24,0 <sup>1</sup>	297,0	IL	3G-SDI Level-B	YP <sub>B</sub> P <sub>R</sub>	4:4:4 10 бит
	4 096 x 2 160	54,0	24,0 <sup>1</sup>	297,0	SQ	3G-SDI Level-A	YP <sub>B</sub> P <sub>R</sub>	4:4:4 12 бит
	4 096 x 2 160	54,0	24,0 <sup>1</sup>	297,0	IL	3G-SDI Level-A	YP <sub>B</sub> P <sub>R</sub>	4:4:4 12 бит
	4 096 x 2 160	54,0	24,0 <sup>1</sup>	297,0	SQ	3G-SDI Level-B	YP <sub>B</sub> P <sub>R</sub>	4:4:4 12 бит
	4 096 x 2 160	54,0	24,0 <sup>1</sup>	297,0	IL	3G-SDI Level-B	YP <sub>B</sub> P <sub>R</sub>	4:4:4 12 бит
	4 096 x 2 160	54,0	24,0 <sup>1</sup>	297,0	SQ	3G-SDI Level-A	RGB	4:4:4 10 бит
	4 096 x 2 160	54,0	24,0 <sup>1</sup>	297,0	IL	3G-SDI Level-A	RGB	4:4:4 10 бит
	4 096 x 2 160	54,0	24,0 <sup>1</sup>	297,0	SQ	3G-SDI Level-B	RGB	4:4:4 10 бит
	4 096 x 2 160	54,0	24,0 <sup>1</sup>	297,0	IL	3G-SDI Level-B	RGB	4:4:4 10 бит
	4 096 x 2 160	54,0	24,0 <sup>1</sup>	297,0	SQ	3G-SDI Level-A	RGB	4:4:4 12 бит
	4 096 x 2 160	54,0	24,0 <sup>1</sup>	297,0	IL	3G-SDI Level-A	RGB	4:4:4 12 бит
	4 096 x 2 160	54,0	24,0 <sup>1</sup>	297,0	SQ	3G-SDI Level-B	RGB	4:4:4 12 бит
4 096 x 2 160	54,0	24,0 <sup>1</sup>	297,0	IL	3G-SDI Level-B	RGB	4:4:4 12 бит	

Глава 7 Приложение — Технические характеристики

Название сигнала (ФОРМАТ СИГНАЛА)	Разрешение (в точках)	Частота ска- нирования		Ширина спектра (MHz)	Распре- деление 4K	Формат	Формат цвета	Дискретизация
		Гор. (kHz)	Верт. (Hz)					
4096 x 2160/25p	4 096 x 2 160	56,3	25,0	297,0	SQ	HD-SDI	YP <sub>B</sub> P <sub>R</sub>	4:2:2 10 бит
	4 096 x 2 160	56,3	25,0	297,0	SQ	3G-SDI Level-A	YP <sub>B</sub> P <sub>R</sub>	4:2:2 12 бит
	4 096 x 2 160	56,3	25,0	297,0	IL	3G-SDI Level-A	YP <sub>B</sub> P <sub>R</sub>	4:2:2 12 бит
	4 096 x 2 160	56,3	25,0	297,0	SQ	3G-SDI Level-B	YP <sub>B</sub> P <sub>R</sub>	4:2:2 12 бит
	4 096 x 2 160	56,3	25,0	297,0	IL	3G-SDI Level-B	YP <sub>B</sub> P <sub>R</sub>	4:2:2 12 бит
	4 096 x 2 160	56,3	25,0	297,0	SQ	3G-SDI Level-A	YP <sub>B</sub> P <sub>R</sub>	4:4:4 10 бит
	4 096 x 2 160	56,3	25,0	297,0	IL	3G-SDI Level-A	YP <sub>B</sub> P <sub>R</sub>	4:4:4 10 бит
	4 096 x 2 160	56,3	25,0	297,0	SQ	3G-SDI Level-B	YP <sub>B</sub> P <sub>R</sub>	4:4:4 10 бит
	4 096 x 2 160	56,3	25,0	297,0	IL	3G-SDI Level-B	YP <sub>B</sub> P <sub>R</sub>	4:4:4 10 бит
	4 096 x 2 160	56,3	25,0	297,0	SQ	3G-SDI Level-A	YP <sub>B</sub> P <sub>R</sub>	4:4:4 12 бит
	4 096 x 2 160	56,3	25,0	297,0	IL	3G-SDI Level-A	YP <sub>B</sub> P <sub>R</sub>	4:4:4 12 бит
	4 096 x 2 160	56,3	25,0	297,0	SQ	3G-SDI Level-B	YP <sub>B</sub> P <sub>R</sub>	4:4:4 12 бит
	4 096 x 2 160	56,3	25,0	297,0	IL	3G-SDI Level-B	YP <sub>B</sub> P <sub>R</sub>	4:4:4 12 бит
	4 096 x 2 160	56,3	25,0	297,0	SQ	3G-SDI Level-A	RGB	4:4:4 10 бит
	4 096 x 2 160	56,3	25,0	297,0	IL	3G-SDI Level-A	RGB	4:4:4 10 бит
	4 096 x 2 160	56,3	25,0	297,0	SQ	3G-SDI Level-B	RGB	4:4:4 10 бит
	4 096 x 2 160	56,3	25,0	297,0	IL	3G-SDI Level-B	RGB	4:4:4 10 бит
	4 096 x 2 160	56,3	25,0	297,0	SQ	3G-SDI Level-A	RGB	4:4:4 12 бит
	4 096 x 2 160	56,3	25,0	297,0	IL	3G-SDI Level-A	RGB	4:4:4 12 бит
	4096 x 2160/30p	4 096 x 2 160	67,5	30,0*1	297,0	SQ	HD-SDI	YP <sub>B</sub> P <sub>R</sub>
4 096 x 2 160		67,5	30,0*1	297,0	SQ	3G-SDI Level-A	YP <sub>B</sub> P <sub>R</sub>	4:2:2 12 бит
4 096 x 2 160		67,5	30,0*1	297,0	IL	3G-SDI Level-A	YP <sub>B</sub> P <sub>R</sub>	4:2:2 12 бит
4 096 x 2 160		67,5	30,0*1	297,0	SQ	3G-SDI Level-B	YP <sub>B</sub> P <sub>R</sub>	4:2:2 12 бит
4 096 x 2 160		67,5	30,0*1	297,0	IL	3G-SDI Level-B	YP <sub>B</sub> P <sub>R</sub>	4:2:2 12 бит
4 096 x 2 160		67,5	30,0*1	297,0	SQ	3G-SDI Level-A	YP <sub>B</sub> P <sub>R</sub>	4:4:4 10 бит
4 096 x 2 160		67,5	30,0*1	297,0	IL	3G-SDI Level-A	YP <sub>B</sub> P <sub>R</sub>	4:4:4 10 бит
4 096 x 2 160		67,5	30,0*1	297,0	SQ	3G-SDI Level-B	YP <sub>B</sub> P <sub>R</sub>	4:4:4 10 бит
4 096 x 2 160		67,5	30,0*1	297,0	IL	3G-SDI Level-B	YP <sub>B</sub> P <sub>R</sub>	4:4:4 10 бит
4 096 x 2 160		67,5	30,0*1	297,0	SQ	3G-SDI Level-A	YP <sub>B</sub> P <sub>R</sub>	4:4:4 12 бит
4 096 x 2 160		67,5	30,0*1	297,0	IL	3G-SDI Level-A	YP <sub>B</sub> P <sub>R</sub>	4:4:4 12 бит
4 096 x 2 160		67,5	30,0*1	297,0	SQ	3G-SDI Level-B	YP <sub>B</sub> P <sub>R</sub>	4:4:4 12 бит
4 096 x 2 160		67,5	30,0*1	297,0	IL	3G-SDI Level-B	YP <sub>B</sub> P <sub>R</sub>	4:4:4 12 бит
4 096 x 2 160		67,5	30,0*1	297,0	SQ	3G-SDI Level-A	RGB	4:4:4 10 бит
4 096 x 2 160		67,5	30,0*1	297,0	IL	3G-SDI Level-A	RGB	4:4:4 10 бит
4 096 x 2 160		67,5	30,0*1	297,0	SQ	3G-SDI Level-B	RGB	4:4:4 10 бит
4 096 x 2 160		67,5	30,0*1	297,0	IL	3G-SDI Level-B	RGB	4:4:4 10 бит
4 096 x 2 160		67,5	30,0*1	297,0	SQ	3G-SDI Level-A	RGB	4:4:4 12 бит
4 096 x 2 160		67,5	30,0*1	297,0	IL	3G-SDI Level-A	RGB	4:4:4 12 бит
4096 x 2160/60p		4 096 x 2 160	135,0	60,0*1	594,0	SQ	3G-SDI Level-A	YP <sub>B</sub> P <sub>R</sub>
	4 096 x 2 160	135,0	60,0*1	594,0	IL	3G-SDI Level-A	YP <sub>B</sub> P <sub>R</sub>	4:2:2 10 бит
	4 096 x 2 160	135,0	60,0*1	594,0	SQ	3G-SDI Level-B	YP <sub>B</sub> P <sub>R</sub>	4:2:2 10 бит
	4 096 x 2 160	135,0	60,0*1	594,0	IL	3G-SDI Level-B	YP <sub>B</sub> P <sub>R</sub>	4:2:2 10 бит
4096 x 2160/50p	4 096 x 2 160	112,5	50,0	594,0	SQ	3G-SDI Level-A	YP <sub>B</sub> P <sub>R</sub>	4:2:2 10 бит
	4 096 x 2 160	112,5	50,0	594,0	IL	3G-SDI Level-A	YP <sub>B</sub> P <sub>R</sub>	4:2:2 10 бит
	4 096 x 2 160	112,5	50,0	594,0	SQ	3G-SDI Level-B	YP <sub>B</sub> P <sub>R</sub>	4:2:2 10 бит
	4 096 x 2 160	112,5	50,0	594,0	IL	3G-SDI Level-B	YP <sub>B</sub> P <sub>R</sub>	4:2:2 10 бит

\*1 Также поддерживается сигнал с вертикальной частотой развертки 1/1,001х.

**Список сигналов, совместимых с одновременным входом**

В следующей таблице указаны видеосигналы, совместимые с форматом одновременного входа, которые могут воспроизводиться проектором.

Название сигнала (ФОРМАТ СИГНАЛА)	Разрешение (в точках)	Частота сканирования		Ширина спектра (MHz)	Сигнал, совместимый с одновременным входом		
		Гор. (kHz)	Верт. (Hz)		HDMI <sup>*1</sup>	DisplayPort <sup>*2</sup>	SDI <sup>*3</sup>
3840 x 2160/60	3 840 x 2 160	135,0	60,0	594,0	✓ <sup>*4</sup>	✓	✓
4096 x 2160/60	4 096 x 2 160	135,0	60,0	594,0	✓ <sup>*4</sup>	✓	✓

- \*1 Этот сигнал поддерживается, когда дополнительная Интерфейсная плата для входа HDMI 2 (модель: ET-MDNHM10) установлена в оба гнезда.
- \*2 Этот сигнал поддерживается, когда дополнительная Интерфейсная плата для входа DisplayPort 2 (модель: ET-MDNDP10) установлена в оба гнезда.
- \*3 Этот сигнал поддерживается, когда дополнительная Интерфейсная плата для 12G-SDI (модель: ET-MDN12G10) или дополнительная Интерфейсная плата для 12G-SDI Optical (модель: ET-MDNFB10) установлена в оба гнезда.
- \*4 При выполнении одновременного входа изображения в формате 4K (разрешение 3 840 x 2 160 или 4 096 x 2 160) с использованием элемента Интерфейсная плата для входа HDMI 2 (модель: ET-MDNHM10) необходимо, чтобы микропрограммное обеспечение элемента Интерфейсная плата для входа HDMI 2 было версии 2.00 или позже. Если оно более ранней версии, чем 2.00, одновременный вход не будет выполняться даже при подаче соответствующего сигнала. Проконсультируйтесь с дилером касательно обновления до последней версии микропрограммного обеспечения.  
Для получения дополнительной информации о том, как проверить версию микропрограммного обеспечения, см. раздел «Как проверить версию микропрограммного обеспечения Интерфейсной платы (дополнительно)» (➔ стр. 45).

**Примечание**

- Ввод видеосигнала в одновременном формате поддерживается, когда основная версия микропрограммного обеспечения 1.07 или выше. Ввод видеосигнала в одновременном формате может поддерживаться при обновлении микропрограммного обеспечения, если основная версия ниже чем 1.07.  
Проверьте сайт (<https://panasonic.net/cns/projector/pass/>) на предмет наличия микропрограммного обеспечения, доступного для обновления.  
Для получения дополнительной информации о том, как обновить микропрограммное обеспечение, см. раздел «Обновление микропрограммного обеспечения» (➔ стр. 300).

## Установка Интерфейсной платы (дополнительно)

Этот проектор имеет два гнезда SLOT NX.

Чтобы добавить входной сигнал для HDMI, DVI-D и SDI, установите дополнительную Интерфейсную плату в гнездо.

Рекомендуется обращаться к квалифицированному техническому специалисту для установки и замены дополнительной Интерфейсной платы. Неисправность может произойти из-за статического электричества. Обратитесь к дилеру.

### Перед установкой или извлечением

- Перед установкой или извлечением Интерфейсной платы всегда отключайте питание проектора.
  - При отключении питания следуйте процедуре раздела «Выключение проектора» (➔ стр. 88).
- Не прикасайтесь к Интерфейсной плате руками.
  - Компонент может быть поврежден статическим электричеством.
- Снимите статический заряд со своего тела, дотронувшись заранее до чего-нибудь металлического, чтобы предотвратить повреждение статическим электричеством.
- Будьте осторожны, чтобы не пораниться при установке или извлечении Интерфейсной платы.
  - Вы можете поранить руки при открытии пустого гнезда или о край кронштейна Интерфейсной платы.
- При установке Интерфейсной платы в гнездо вставляйте ее в разъем прямо и медленно.
  - При неправильной установке плата может не работать или привести к неисправности проектора.
- В рисунке, демонстрирующем установку и извлечение Интерфейсной платы, в качестве примера используется Интерфейсная плата для 12G-SDI (модель: ET-MDN12G10).

### Установка Интерфейсной платы



Рис. 1



Рис. 2

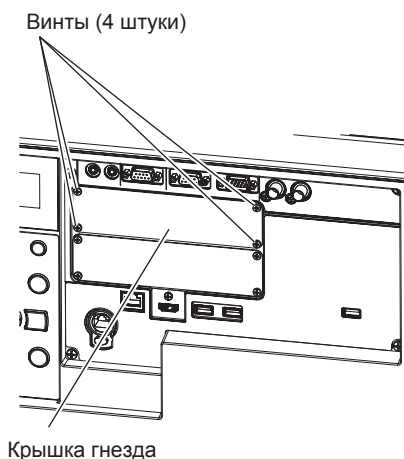

Рис. 3

#### 1) Снимите крышку гнезда. (Рис. 1)

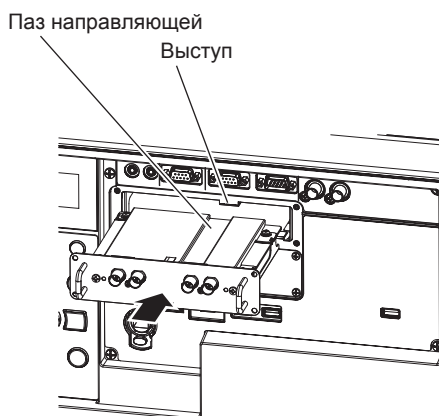
- Снимите четыре винта, фиксирующих крышку гнезда, поворачивая их крестообразной отверткой против часовой стрелки. Снятые винты используются для фиксации Интерфейсной платы.
- Снимая четвертый винт, придерживайте крышку гнезда рукой, чтобы она не упала.
- Чтобы заменить с другой Интерфейсной платы, извлеките Интерфейсную плату, следуя процедуре раздела «Извлечение Интерфейсной платы» (➔ стр. 353).

#### 2) Установите Интерфейсную плату в проектор. (Рис. 2)

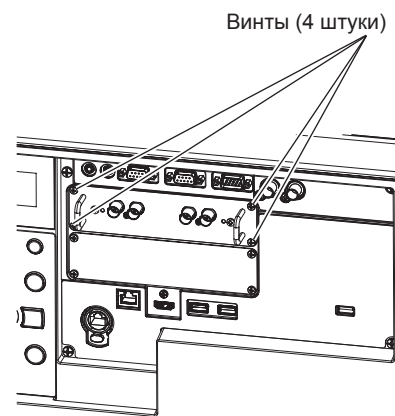
- Выровняйте паз направляющей Интерфейсной платы по выступу гнезда. Плотно вставьте кронштейн до конца.

#### 3) Зафиксируйте Интерфейсную плату. (Рис. 3)

- Затяните и зафиксируйте четырьмя винтами, снятыми в шаге 1).

### Внимание

- Снятая крышка гнезда требуется при снятии ненужной Интерфейсной платы. Храните крышку, чтобы ее можно было прикрепить в будущем.



## Извлечение Интерфейсной платы



Рис. 1

### 1) Извлеките Интерфейсную плату. (Рис. 1)

- Снимите четыре винта, фиксирующих Интерфейсную плату, поворачивая их крестообразной отверткой против часовой стрелки. Снятые винты используются для фиксации крышки гнезда.
- Возьмитесь за ручки Интерфейсной платы и медленно извлеките ее.

### 2) Прикрепите крышку гнезда.

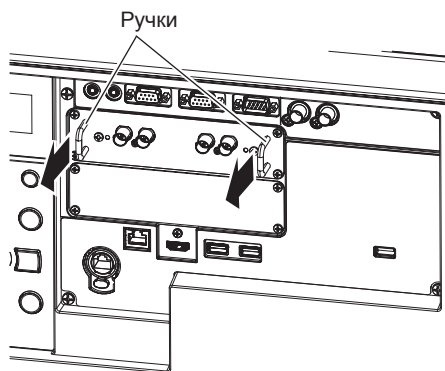
- Прикрепите крышку гнезда, которую хранили, а затем затяните и зафиксируйте ее четырьмя винтами, снятыми в шаге 1).
- Чтобы заменить на другую Интерфейсную плату, прикрепите Интерфейсную плату, следуя процедуре раздела «Установка Интерфейсной платы» (➡ стр. 352).

### Внимание

- Всегда прикрепляйте крышку гнезда к пустому гнезду.
- Храните извлеченную Интерфейсную плату в антистатическом пакете.



[СЕРВИСНЫЙ ПАРОЛЬ] .....	224
Сетевое подключение .....	250
[СИСТЕМА ТВ] .....	123
[СМЕНА ПАРОЛЯ БЛОКИРОВКИ] .....	230
[СМЕНА ПАРОЛЯ ВЫБОРА УСТР-ВА УПРАВЛ.] .....	235
[СОСТОЯНИЕ] .....	215
[СОСТОЯНИЕ СЕТИ] .....	240
[СОХРАНИТЬ ПОЛЬЗОВАТЕЛЬСКИЕ НАСТРОЙКИ] .....	221
[СПИСОК ЗАРЕГИСТРИРОВАННЫХ СИГНАЛОВ] .....	114, 226
Список совместимых сигналов .....	338
[СПОСОБ ПРОЕКЦИРОВАНИЯ] .....	180
[СТОП-КАДР] .....	177
<b>Т</b>	
[ТЕСТОВОЕ ИЗОБРАЖЕНИЕ] .....	114, 225
Технические характеристики .....	334
[ТИП ОБЪЕКТИВА] .....	181
Точка контакта NFC .....	40
<b>У</b>	
[УВЕЛИЧЕНИЕ] .....	126
Удаление зарегистрированного сигнала .....	226
Управление по WEB .....	255
[УПРАВЛЕНИЕ ПО СЕТИ] .....	244
[УПРАВЛЕНИЕ ЯРКОСТЬЮ] .....	198
Установка .....	49
Установка номера ID пульта дистанционного управления .....	108
[УСТАНОВКИ ПРОЕКТОРА] .....	113, 180
Утилизация .....	33
<b>Ф</b>	
Функции пульта дистанционного управления .....	105
[ФУНКЦИОНАЛЬНАЯ КНОПКА] .....	215
Функция автоматической настройки .....	106
Функция соотношения сторон .....	106
<b>Х</b>	
Хранение .....	33
<b>Ц</b>	
[ЦВЕТ] .....	116
[ЦВЕТОВАЯ ТЕМПЕРАТУРА] .....	116
[ЦВЕТОВОЕ ПРОСТРАНСТВО] .....	122
[ЦВЕТОВОЕ СОГЛАСОВАНИЕ] .....	142
[ЦВЕТ ФОНА] .....	173, 205
<b>Ч</b>	
[ЧЕТКОСТЬ] .....	120
<b>Ш</b>	
Шнур питания .....	77
[ШУМОПОДАВЛЕНИЕ] .....	134
<b>Э</b>	
Экранное меню .....	110
[ЭКРАННОЕ МЕНЮ] .....	171
Элемент меню .....	112
<b>Я</b>	
Язык меню .....	113, 141
[ЯРКОСТЬ] .....	116

## Утилизация старого оборудования и батарей Только для Европейского Союза и стран с системами переработки



Эти знаки на изделиях, упаковке и/или сопроводительной документации означают, что использованные электрические и электронные продукты и батареи не должны утилизироваться с обычными бытовыми отходами.

Для надлежащей обработки, утилизации и переработки старого оборудования и батарей сдавайте их в специальные пункты сбора в соответствии с национальным законодательством.

Их правильная утилизация поможет сохранить ценные ресурсы и предотвратить возможные отрицательные последствия для здоровья людей и окружающей среды.

Подробные сведения о сборе и переработке можно получить у местных властей.

Согласно законодательству страны за неправильное обращение с отходами может быть наложен штраф.



### Примечание относительно символа на батарее (нижний символ):

Данный знак следует использовать вместе со знаком химического продукта. Тогда обеспечивается соответствие требованиям Директивы относительно используемого химического продукта.

---

# Panasonic Connect Co., Ltd.

Web Site : <https://panasonic.net/cns/projector/>

© Panasonic Connect Co., Ltd. 2022

W1120NN3093 -Y1