

Panasonic®

Provozní pokyny

LCD displej s dotykovou obrazovkou Pro komerční použití

Česky

Model č. **TH-65BFE1W** Model s úhlopříčkou 65"

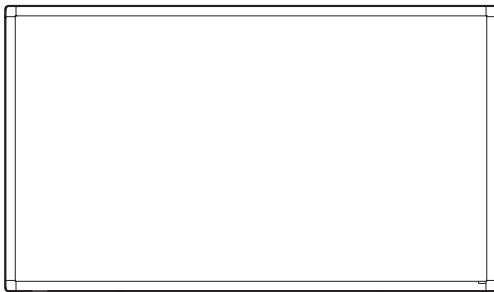

Obsah

| | |
|-------------------------------------|----|
| Důležité bezpečnostní upozornění | 2 |
| Bezpečnostní opatření | 3 |
| Bezpečnostní opatření při používání | 6 |
| Úvod | 8 |
| Instalace | 14 |
| Provoz | 18 |
| Specifikace | 20 |

- Než začnete zařízení používat, přečtěte si tyto pokyny a uchovejte je pro budoucí použití.
- Ilustrace a snímky obrazovky v těchto Provozních pokynech jsou pouze ilustrační a mohou se lišit od skutečnosti.

HDMI™



DPQP1183ZC/X1

Poznámka:

Může dojít ke vzniku retenčního obrazu. Pokud po delší dobu zobrazujete nepohyblivý snímek, může dojít k jeho retenci na obrazovce. Retence po chvíli zmizí, zobrazíte-li opět běžné pohyblivé snímky.

Informace k ochranným známkám

- Microsoft, Windows a Internet Explorer jsou registrované ochranné známky nebo ochranné známky společnosti Microsoft Corporation v USA a/ nebo v dalších zemích.
- Macintosh, Mac, Mac OS, OS X a Safari jsou ochranné známky společnosti Apple Inc. registrované v USA a dalších zemích.
- HDMI, High-Definition Multimedia Interface a logo HDMI jsou ochranné známky nebo registrované ochranné známky společnosti HDMI Licensing Administrator, Inc. v USA a dalších zemích.

Ochranné známky je třeba plně respektovat, i v případě, že ochranné známky společnosti nebo produktu nebyly konkrétně zmíněny.

Důležité bezpečnostní upozornění

VAROVÁNÍ

- 1) Aby nedošlo k poškození vedoucímu ke vzniku požáru nebo k úrazu elektrickým proudem, nevystavujte zařízení kapající nebo stříkající vodě. Neumísťujte nad zařízení žádné nádoby s vodou (vázy, hrníčky, kosmetiku, atd.). (To platí i pro poličky atd. nacházející se nad zařízením.) Na zařízení nebo nad ně neumísťujte zdroje otevřeného ohně, jako např. zapálené svíčky.
- 2) Aby nedošlo k úrazu elektrickým proudem, nesnímejte kryt zařízení. Uvnitř se nenachází žádné uživatelem opravitelné části. Opravu přenechejte kvalifikovanému personálu.
- 3) Nevyjímejte uzemňovací kolík ze zástrčky napájecího kabelu. Tento přístroj je vybaven napájecím kabelem s tříkolíkovou zástrčkou. Zástrčku lze zapojit pouze do uzemněné zásuvky. Jde o bezpečnostní prvek. Pokud nemůžete zástrčku zapojit do zásuvky, kontaktujte elektrikáře. Nerušte účel uzemňovací zástrčky.
- 4) Abyste zabránili úrazu elektrickým proudem, ujistěte se, že uzemňovací kolík na zástrčce napájecího kabelu je bezpečně zapojen.

UPOZORNĚNÍ

Toto zařízení je určeno pro použití v prostředích, kde se nenachází elektromagnetická pole.

Při použití zařízení v blízkosti zdrojů silných elektromagnetických polí nebo tam, kde se může elektronický šum krýt se vstupním signálem, může docházet ke kmitání obrazu a zvuku nebo k rušení ve formě šumu.

Abyste se vyhnuli možnému poškození tohoto zařízení, udržujte je mimo silná elektromagnetická pole.

VAROVÁNÍ:

Toto zařízení je v souladu s třídou A normy CISPR32. V obytném prostředí může toto zařízení způsobovat rušení rádiového signálu.

Bezpečnostní opatření

VAROVÁNÍ

■ Instalace

Malé části představují při náhodném spolknutí riziko udušení. Uchovávejte malé části mimo dosah malých dětí. Nepotřebné malé části a další předměty, včetně obalového materiálu a plastových sáčků, zlikvidujte, aby si s nimi nemohly hrát malé děti – hrozí udušení.

Displej neumísťujte na šikmé nebo nestabilní povrchy a ujistěte se, že displej nepřesahuje přes hranu základny.

- Displej by se mohl převrátit nebo spadnout.

Jednotku instalujte na místo s minimálními vibracemi, které unese váhu jednotky.

- Pokud jednotka upadne nebo ji upustíte, může dojít k poškození zařízení nebo ke zranění.

Na horní část displeje nepokládejte žádné předměty.

- Pokud se do displeje dostane voda nebo cizí předmět, může dojít ke zkratu a následně k požáru nebo úrazu elektrickým proudem. Pokud se do displeje dostane jakýkoli cizí předmět, obraťte se na svého místního prodejce společnosti Panasonic.

Převázejte pouze ve svislé poloze!

- Pokud přední panel jednotky směřuje při převozu nahoru nebo dolů, může dojít k poškození vnitřního systému obvodů.

Je nutné nezakrývat ventilační otvory novinami, ubrusy nebo závěsy, aby nebyla ventilace omezena.

Informace o dostatečné ventilaci naleznete na stránce 6.

Při svislé instalaci displeje

Při svislé instalaci displeje se ujistěte, že indikátor napájení je na spodní straně. Při provozu vzniká teplo a mohlo by dojít k požáru nebo poškození displeje.



Indikátor napájení

Upozornění týkající se instalace na stěnu nebo na podstavec

- Instalaci by měl provést odborník. Nesprávná instalace displeje může vést k nehodě s následkem smrti nebo vážného úrazu. Použijte volitelný podstavec. (viz strana 9).

- Při instalaci na stěnu je nutné použít konzolu k zavěšení na stěnu, která odpovídá standardům VESA.

(Model s úhlopříčkou 65") : VESA 400 × 400
(viz strana 6).

- Před instalací se vždy ujistěte, že montážní místo má dostatečnou nosnost, aby udrželo hmotnost LCD displeje a konzoly k zavěšení na stěnu, aby nedošlo k pádu.
- Pokud přestanete displej s podstavcem nebo konzolou k zavěšení na stěnu používat, požádejte co nejdříve odborníka o demontáž.
- Při montáži displeje na stěnu dbejte na to, aby montážní šrouby a napájecí kabel nepřišly do kontaktu s kovovými předměty uvnitř stěny. V případě kontaktu s kovovými předměty uvnitř stěny může dojít k úrazu elektrickým proudem.

Neinstalujte produkt na místo, kde by byl vystaven přímému slunečnímu svitu.

- Pokud je jednotka vystavena přímému slunečnímu záření, a to i v místnosti, může nárůst teploty panelu z tekutých krystalů vést k poruše.

■ Při použití LCD displeje

Displej je určen k provozu v síti s hodnotami 220–240 V AC, 50/60 Hz.

Nezakrývejte větrací otvory.

- Mohlo by dojít k přehřátí displeje a následnému požáru nebo poškození displeje.

Do displeje nezasouvajte žádné cizí předměty.

- Do větracích otvorů nevkládejte žádné kovové nebo hořlavé předměty, ani je na displej neházejte. Mohlo by dojít k požáru nebo úrazu elektrickým proudem.

Nesnímejte kryt ze zařízení, ani jej nijak neupravujte.

- Uvnitř panelu je vysoké napětí, které může způsobit vážný úraz elektrickým proudem. Je-li nutná jakákoli kontrola, úprava nebo oprava, obraťte se na svého místního prodejce společnosti Panasonic.

Ujistěte se, že zásuvka je snadno přístupná.

Zařízení musí být zapojeno do uzemněné zásuvky.

Nepoužívejte jiný napájecí kabel, než který byl dodán s touto jednotkou.

- V opačném případě by mohlo dojít ke zkratu, přehřívání, atd., což může vést k úrazu elektrickým proudem nebo k požáru.

Dodaný napájecí kabel nepoužívejte s jinými zařízeními.

- Mohlo by dojít k úrazu elektrickým proudem nebo k požáru.

Zástrčku napájecího kabelu zasuňte co nejdále.

- Pokud není zástrčka zcela zasunuta, může dojít k přehřátí a následnému požáru. Je-li zástrčka poškozena nebo je-li zásuvka ve zdi uvolněná, nepoužívejte je.

S napájecím kabelem nemanipulujte mokřými rukama.

- Mohlo by dojít k úrazu elektrickým proudem.

Nedělejte nic, co by mohlo poškodit napájecí kabel. Při odpojování napájecího kabelu tahejte za zástrčku, nikoli za kabel.

- Kabel nepoškozujte, nepravujte, nepokládejte na něj těžké předměty, nezahřívajte jej a neumísťujte jej do blízkosti horkých předmětů, nekrutíte s ním, ani jej nadměru neohýbajte a netahejte za něj. Mohlo by dojít k požáru a úrazu elektrickým proudem. Pokud je napájecí kabel poškozený, nechejte jej opravit u vašeho místního prodejce společnosti Panasonic.

Pokud jsou napájecí kabel nebo zástrčka poškozené, nedotýkejte se jich přímo rukou.

- Může dojít k úraze elektrickým proudem.

Nesnímejte kryty a NIKDY displej sami nepravujte.

- Nesnímejte zadní kryt; po jeho odstranění jsou volně přístupné části pod proudem. Uvnitř se nenachází žádné uživatelem opravitelné části. (Komponenty pod vysokým napětím mohou způsobit vážný úraz elektrickým proudem.)
- Displej nechejte kontrolovat, upravovat nebo opravovat u vašeho místního prodejce společnosti Panasonic.

Šrouby (součást dodávky) udržujte mimo dosah dětí. V případě spolknutí představují pro tělo nebezpečí.

- Máte-li pochybnosti, zda vaše dítě baterie nespolklo, ihned vyhledejte lékařskou pomoc.

Pokud nebudete displej delší dobu používat, odpojte napájecí kabel ze zásuvky.

Pokud připojíte kabely ke vstupu signálu, který aktuálně nevyužíváte, nebo je z něj odpojíte, nebo pokud zapnete/vypnete video zařízení, může se objevit obrazový šum, nejedná se však o závadu.

Aby nedošlo k požáru, nikdy neumísťujte do blízkosti tohoto produktu svíčky či jiný zdroj otevřeného ohně.



UPOZORNĚNÍ

Dojde-li k problémům nebo závadě, okamžitě přestaňte zařízení používat.

■ Dojde-li k následujícím problémům, odpojte napájecí kabel.

- Z jednotky vychází kouř nebo neobvyklý zápach.
- Občas není vidět obraz nebo není slyšet zvuk.
- Do jednotky se dostala tekutina nebo cizí předmět.
- Části jednotky jsou deformované nebo rozbité.

Budete-li pokračovat v používání takové jednotky, může to vést k požáru nebo úrazu elektrickým proudem.

- Okamžitě vypněte napájení, odpojte kabel ze zásuvky a obraťte se na prodejce s žádostí o opravu.
- Abyste displej úplně odpojili od zdroje napájení, je nutné vytáhnout zástrčku napájecího kabelu ze zásuvky.
- Nikdy neprovádějte opravu jednotky sami, je to nebezpečné.
- Aby bylo možné okamžitě odpojit napájecí kabel ze zásuvky, použijte takovou zásuvku, ke které máte snadný přístup.

■ Pokud je jednotka poškozená, nedotýkejte se jí přímo rukou.

Může dojít k úrazu elektrickým proudem.

■ Při použití LCD displeje

Nedávejte ruce, obličej nebo jakékoli předměty do blízkosti větracích otvorů displeje.

- Z větracích otvorů vychází teplý vzduch a horní část displeje bude horká. Nedávejte ruce, obličej nebo jakékoli předměty, které nejsou odolné teple, do blízkosti tohoto portu. Mohlo by dojít k popálení nebo deformaci.

K přenášení nebo rozbalování této jednotky jsou zapotřebí alespoň 2 osoby.

- Pokud byste se tímto pokynem neřídili, mohla by vám jednotka upadnout, což by mohlo mít za následek poranění.

Při připevňování nebo demontování reproduktorů dodaných v rámci příslušenství vždy pracujte v týmu 2 nebo více osob.

- Jednotka displeje by mohla spadnout, což by mohlo způsobit zranění.

Před přesouváním displeje nezapomeňte odpojit všechny kabely a příslušenství zabráňující převrácení.

- Pokud jsou při přesouvání displeje některé kabely zapojeny, může dojít k jejich poškození, k požáru nebo k úrazu elektrickým proudem.

Neuvystavujte zařízení nadměrnému tlaku ani nárazům.

- Přední panel by mohl prasknout, což by mohlo mít za následek poranění.

Z bezpečnostních důvodů odpojte před jakýmkoli čištěním napájecí kabel ze zásuvky.

- Pokud tak neučiníte, může dojít k úrazu elektrickým proudem.

Napájecí kabel pravidelně čistěte, aby se na něm neusazoval prach.

- Nahromadí-li se na zástrčce kabelu prach, může výsledná vlhkost poškodit izolaci, což může vést k požáru. Odpojte napájecí kabel ze zásuvky a otřete jej suchým hadříkem.

Na displej nebo podstavec nestoupejte ani se za něj nevěšete.

- Mohlo by dojít k převržení nebo rozbití, což by mohlo vést ke zranění. Obzvláště opatrní buďte v případě dětí.

Při vkládání baterií dbejte na jejich správnou polaritu (+ a -).

- Nesprávně vložené baterie mohou explodovat nebo vytéct, což může mít za následek požár, zranění nebo poškození okolního majetku.
- Baterie vkládejte dle pokynů (viz strana 9).

Nepoužívejte baterie s odlupujícím se nebo odstraněným vnějším krytem.

(Vnější kryt zajišťuje bezpečnost baterie. Nesmí být odstraňován. Mohlo by tak dojít ke zkratu.)

- Nesprávně používané baterie mohou vytvořit zkrat, což může mít za následek požár, zranění nebo poškození okolního majetku.

Pokud dálkový ovladač delší dobu nepoužíváte, vyjměte z něj baterie.

- Baterie mohou vytéci, hřát, vznítit se nebo explodovat, což může mít za následek požár nebo poškození okolního majetku.

Baterie nevhazujte do ohně a nerozbíjejte.

- Baterie nesmí být vystaveny nadměrnému teplu, jako je sluneční záření, oheň atp.

Nepřevracejte displej vzhůru nohama.

Neumíst'ujte jednotku tak, aby panel s tekutými krystaly směřoval svisle vzhůru.

Části jednotky se zahřívají.

- I když teplota částí povrchu předního panelu a horní a zadní části jednotky vzroste, nepředstavuje tento nárůst teploty problém s ohledem na výkon či kvalitu.

Bezpečnostní opatření při používání

Upozornění týkající se instalace

Neinstalujte displej v exteriéru.

- Displej je určen pro použití v interiéru.

Jednotku instalujte na místo, které unese váhu jednotky.

- Použijte montážní konzolu, která odpovídá standardům VESA

Teplota prostředí pro použití jednotky

- Použití jednotky v nadmořské výšce do 1 400 m (4 593 stop): 0 °C až 40 °C (32 °F až 104 °F)
- Použití jednotky ve vyšší nadmořské výšce (1 400 m (4 593 stop) až 2 800 m (9 186 stop)): 0 °C až 35 °C (32 °F až 95 °F)

Neinstalujte jednotku ve vyšší nadmořské výšce než 2 800 m (9 186 stop).

- Pokud tak neučiníte, může dojít ke zkrácení životnosti vnitřních součástí a následným závadám.

Neneseme zodpovědnost za žádné poškození produktu apod. způsobené závadami v prostředí instalace, a to i během záručního období.

Neumísťujte obrazovku na místa, kde by mohla být vystavena působení soli nebo korozivních plynů.

- Pokud tak neučiníte, může dojít ke zkrácení životnosti vnitřních součástí a následným závadám z důvodu koroze.

Požadovaný prostor pro větrání

- Používáte-li podstavec (volitelné příslušenství), nechejte nad jednotkou a nalevo a napravo od ní alespoň 10 cm (3 15/16"), za ní pak alespoň 5 cm (1 31/32"). Také dodržujte vzdálenost mezi spodní částí displeje a podlahou.

Používáte-li jiný způsob instalace (zavěšení na stěnu apod.), dodržujte pokyny v příslušném návodu. (Nejsou-li v návodu k instalaci uvedeny žádné konkrétní pokyny ohledně rozměrů, ponechtejte nad jednotkou a vlevo a vpravo od ní alespoň 10 cm (3 15/16"), za ní pak alespoň 5 cm (1 31/32").)

Minimální vzdálenost:

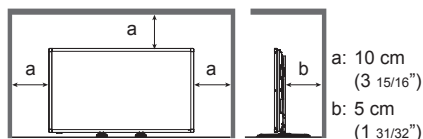

- Provoz této jednotky je zaručen do okolní teploty 40 °C (104 °F). Pokud budete jednotku instalovat do skříně nebo uzavřeného prostoru, zajistěte dostatečné větrání pomocí ventilátoru nebo větracího otvoru, aby okolní teplota (uvnitř skříně nebo uzavřeného prostoru) včetně teploty předního povrchu panelu z tekutých krystalů nepřesáhla 40 °C (104 °F).

Šrouby používané při použití konzoly k zavěšení na stěnu, která odpovídá standardům VESA

| Velikost modelu v palcích | Rozestup šroubů pro instalaci | Hloubka otvoru na šroub | Šroub (počet) |
|---------------------------|-------------------------------|-------------------------|---------------|
| 65 | 400 mm × 400 mm | 19 mm | M6 (4) |

Dávejte pozor na pohyblivou konstrukci indikátoru napájení a čidla dálkového ovladače.

- V továrním nastavení jsou indikátor napájení a čidlo dálkového ovladače uloženy v hlavní jednotce. V běžných případech vytáhněte krabičku snímače dálkového ovladače z čelní strany zařízení, dokud nebude zajištěna ve stanovené poloze. V závislosti na podmínkách nastavení, například při použití v konfiguraci více obrazovek, uložte čidlo dálkového ovladače do hlavní jednotky. (viz strana 18).

V závislosti na teplotě nebo vlhkosti může dojít k nevyváženosti jasu. Nejedná se o poruchu.

- Tato nevyváženost zmizí, když bude zařízení dlouhodobě napájeno proudem. Pokud ne, obraťte se na distributora.

Čištění a údržba

Povrch předního panelu má speciální povrchovou úpravu. Povrch panelu displeje otřete jemně pouze čistým hadříkem nebo měkkou látkou, která nezanechává chloupky.

- Je-li povrch obzvlášť ušpiněný, otřete jej měkkým hadříkem nezanechávajícím chloupky, namočeným v čisté vodě nebo vodě s neutrálním čistícím prostředkem (100x zředěným), a poté jej setřete suchým hadříkem stejného typu, dokud nebude povrch suchý.

Nečistoty z části pro přenos infračerveného signálu otřete měkkým hadříkem.

- Nečistoty z části pro přenos infračerveného signálu otřete měkkým hadříkem jednou denně.

Pokud dojde k poruše z důvodu nečistot na části pro přenos infračerveného signálu, můžete činnost obnovit jednoduše tak, že nečistoty lehce otřete.

Pokud jsou nečistoty lepkavé, otřete je vyždímaným hadříkem namočeným v neutrálním čistícím prostředku naředěném vodou, potom část otřete suchým hadříkem.

- Pokud na skleněném povrchu ulpí látka, jako je například materiál dodaného pera, otřete ji vlhkým hadříkem.

Mějte na paměti, že hluboký škrábanec vytvořený předměty jinými, než je dodané pero, nemusí být možné setřít.

- Dbejte na to, abyste povrch předního panelu nepoškrábali nehty ani do něj neuhodili tvrdým předmětem; mohlo by dojít k poškození. Také zabraňte kontaktu s těkavými látkami, jako jsou spreje proti hmyzu, rozpouštědla a ředidla, jinak by mohlo dojít k poškození kvality povrchu.

Pokud se kryt ušpiní, otřete jej měkkým suchým hadříkem.

- Je-li kryt obzvlášť ušpiněný, navlhčete hadřík ve vodě, do které jste přidali malé množství neutrálního čističe, a pořádně jej vyždímejte. Kryt otřete a následně vysušte suchým hadříkem.
- Dbejte na to, aby žádný čistící prostředek nepřišel do přímého kontaktu s povrchem displeje. Pokud se dovnitř jednotky dostanou kapky vody, může dojít k potíží při provozu.
- Zabraňte kontaktu s těkavými látkami, jako jsou spreje proti hmyzu, rozpouštědla a ředidla, jinak by mohlo dojít k poškození kvality povrchu a lak by se mohl olupat. Také jednotku nenechávejte příliš dlouho v kontaktu s předměty z gumy nebo PVC.

Použití chemické utěrky

- Chemickou utěrku nepoužívejte na povrch panelu.
- Při čištění krytu jednotky se řiďte pokyny na chemické utěrce.



Dotykový panel

Důsledně dodržujte následující pokyny, protože displej je vybaven optickým dotykovým panelem.

Neinstalujte displej během používání přímého slunečního světla ani silnému zdroji světla.

- Jinak by mohlo dojít k poruše, protože optický dotykový panel využívá infračervené paprsky.

Dotykový panel vždy ovládejte prstem nebo dodaným perem. Nepoužívejte tvrdé předměty a předměty s ostrou špičkou, jako jsou nehty, kuličkové pero nebo tužka.

Při používání jiného infračerveného zařízení udržujte dostatečnou vzdálenost, aby nedošlo k chybné operaci.

V případě instalace více jednotek

V případě instalace více jednotek vedle sebe mohou infračervené paprsky kterékoli jednotky proniknout do částí pro přenos IR přilehlého displeje, což může vést k poruše dotykových panelů.

Instalujte jednotky takovým způsobem, aby se displeje vzájemně neovlivňovaly.

Likvidace

Při likvidaci produktu se na způsoby likvidace informujte u místních orgánů nebo prodejce.

Úvod

Kontrola příslušenství

Zkontrolujte, zda máte všechno příslušenství.

Provozní pokyny (CD-ROM × 1)

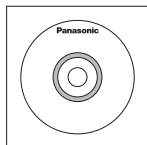

Napájecí kabel (přibl. 2 m)

- 1JP155AF1W

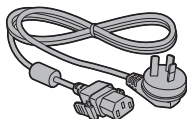

- 2JP155AF1W

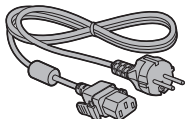

- 3JP155AF1W

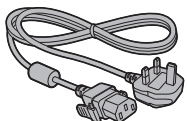

Dálkový ovladač × 1

- DPVF1671ZA



Baterie do dálkového ovladače × 2 (Typ AA/R6/LR6)

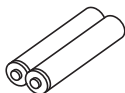

Pero × 1

- TKR5ZA45001

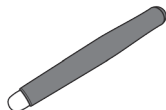

Svorka × 3

- DPVF1697ZA



Reprodaktor × 1

- DPVF1698ZA

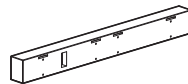

Spona na připevnění reproduktoru × 2

- DPVF1699ZA (levá)
- DPVF1700ZA (pravá)



(Tyto spony jsou připevněny k reproduktoru a jsou dodávány s ním.)

Šroub určený k připevnění reproduktoru (M3) × 4

- DPVF1701ZA



Kabel reproduktoru × 2 (přibl. 0,7 m)

- DPVF1702ZA



Pozor

- Uchovávejte malé součástky vhodným způsobem a mimo dosah malých dětí.
- Číslo dílů příslušenství se mohou změnit bez předchozího upozornění.
(Skutečné číslo dílu se může lišit od čísla uvedeného výše.)
- V případě, že příslušenství ztratíte, zakupte si je u svého prodejce. (Informaci poskytne zákaznický servis.)
- Obalové materiály po vyjmutí položek náležitým způsobem zlikvidujte.

Baterie do dálkového ovladače

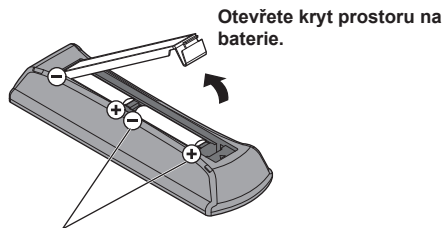

Typ AA/R6/LR6

Otevřete kryt prostoru na baterie.

Vložte baterie a zavřete kryt prostoru na baterie.

(Baterie vkládejte nejprve stranou ⊖.)

Poznámka

- Nesprávná instalace baterií může způsobit vytečení baterií a korozi, která povede k poškození dálkového ovladače.
- Likvidaci baterií provádějte způsobem šetrným k životnímu prostředí.

Posuňte podle následujících opatření.

1. Vždy vyměňujte celý pár baterií.
2. Nekombinujte použité a nové baterie.
3. Nepoužívejte zároveň různé typy baterií (například baterie s oxidem mangančitým a alkalické baterie apod.).
4. Nepokoušejte se použité baterie nabíjet, rozebírat nebo spalovat.
5. Baterie nevhazujte do ohně a nerozbičejte. Baterie navíc nevystavujte nadměrnému teplu, jako je sluneční záření, oheň atp.

Volitelné příslušenství

Pevně prosím nainstalujte stojan s podstavcem, který se prodává samostatně. Instalaci by měl provést profesionální prodejce.

Podstavec

- TY-ST75PE9

Poznámka

- Při instalaci podstavce si důkladně pročtěte návod k použití dodaný s produktem a správně nainstalujte stojan. Proveďte náležitá opatření, abyste zabránili pádu.
- Abyste zajistili bezpečí a výkon, požádejte o provedení instalace distributora nebo profesionálního prodejce.
- Mějte prosím na paměti, že neneseme zodpovědnost za případné poškození produktu, ke kterému dojde z důvodu závad v prostředí instalace stojanu nebo spony pro montáž na zeď, a to ani v záruční době.
- Pokud již produkty nepoužíváte, požádejte profesionálního dodavatele, aby takové produkty neprodleně demontoval.
- Při montáži by mohlo z důvodu nárazu apod. dojít k „prasknutí LCD panelu“. Proto prosím s produktem zacházejte opatrně.
- Čísla dílů volitelných položek se mohou změnit bez předchozího upozornění.

■ Tlačítko a kontrolka

Zadní strana

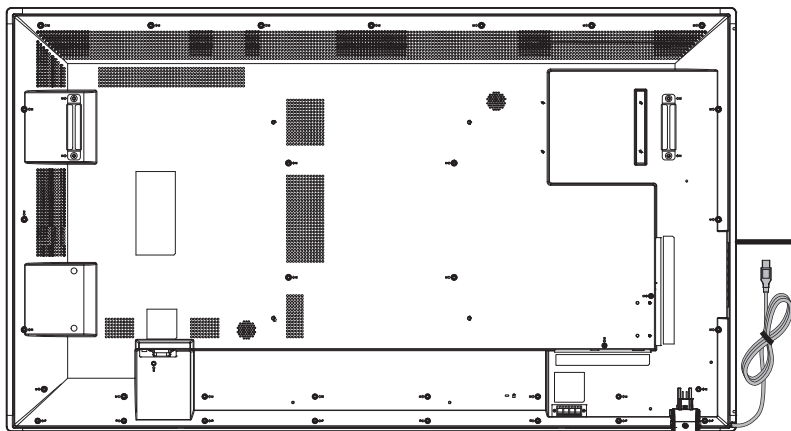

Ovládací tlačítko

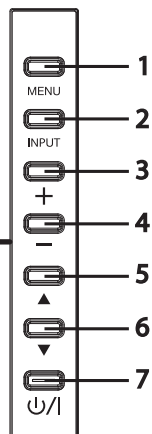

- | | | |
|---|-------------------------------|--|
| 1 | Tlačítko [MENU] | Zobrazí nabídku na obrazovce (OSD). |
| 2 | Tlačítko [INPUT] | Zobrazí nabídku OSD a změní vstupní zdroj. Pomocí tlačítek nahoru (▲) / dolů (▼) můžete vybrat [HDMI1], [HDMI2], [DVI-D], [PC] a [USB]. |
| 3 | Tlačítko plus (+) | Zvyšuje hlasitost. |
| 4 | Tlačítko mínus (-) | Snižuje hlasitost. |
| 5 | Tlačítko nahoru (▲) | Posune položku zvýrazněnou v nabídce OSD nahoru. |
| 6 | Tlačítko dolů (▼) | Posune položku zvýrazněnou v nabídce OSD dolů. |
| 7 | Tlačítko [POWER] (⏻/⏷) | Zapíná/vypíná zdroj napájení. Toto tlačítko nelze použít, pokud kontrolka napájení nesvítí. V takovém případě zapnete Hlavní vypínač. (viz strana 11). |

Zadní strana

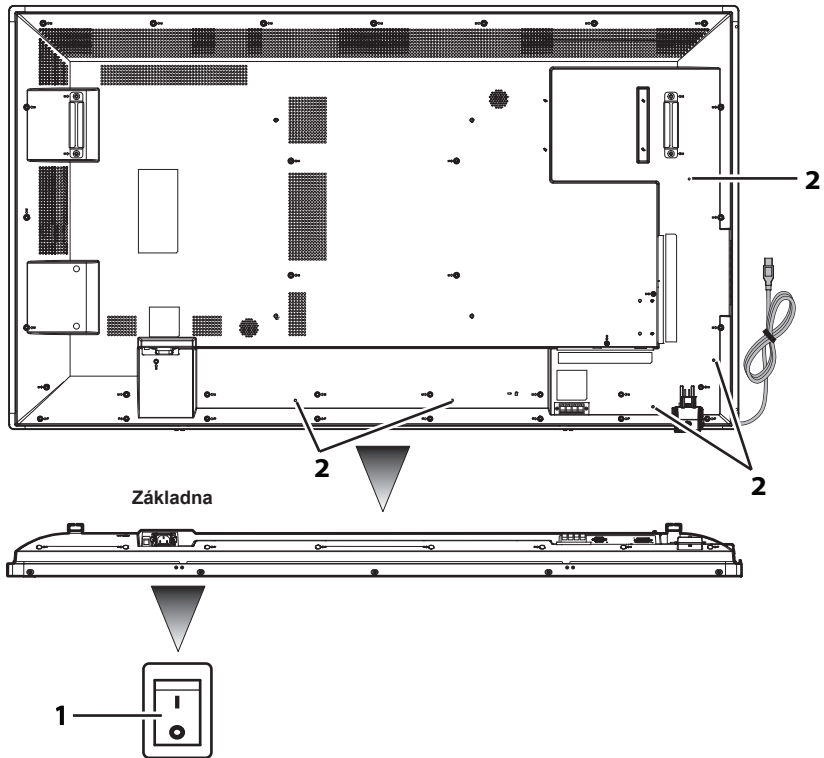

1 Hlavní vypínač

„Vypíná (O) / zapíná (I)“ hlavní zdroj napájení. Slouží k zahájení / ukončení napájení zařízení elektrickým proudem.

2 Otvor na instalaci kabelové svorky

Slouží k upevnění kabelu k hlavní jednotce.

Zadní strana

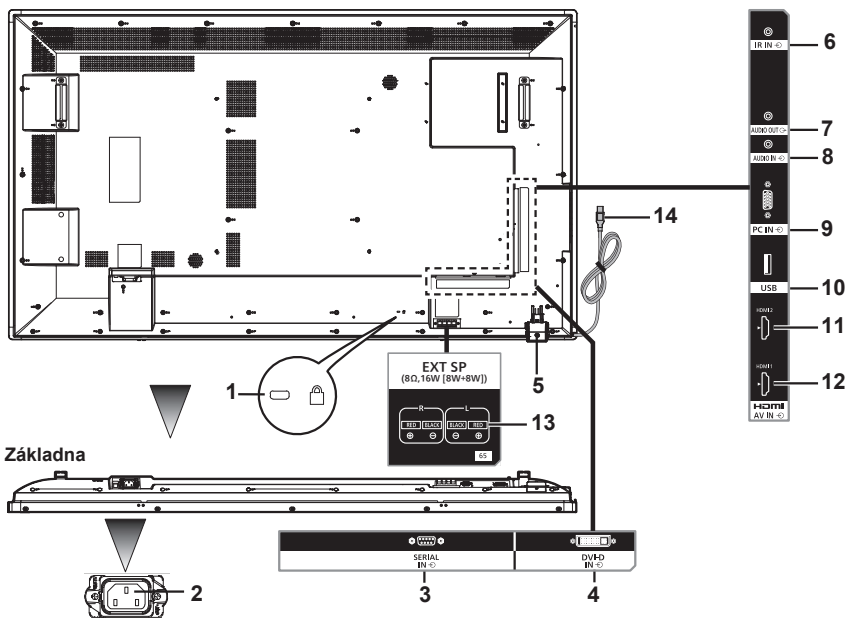

- 1 Otvor na instalaci zámku proti krádeži** Slouží k zabezpečení zařízení proti krádeži.
- 2 AC IN (3kolíkový, se zemnicím konektorem)** Slouží k připojení napájecího kabelu dodaného jako příslušenství. U produktů třídy I je nezbytné připojit zdroj hlavního napájení s uzemněním.
- 3 SERIAL IN** Slouží k připojení k počítači za účelem ovládnání hlavní jednotky.
- 4 DVI-D IN** Slouží k připojení k výstupnímu konektoru signálu digitálního videa, například k počítači.
- 5 Čidlo dálkového ovladače / indikátor napájení** Čidlo dálkového ovladače: Přijímá signál z dálkového ovladače.
Kontrolka napájení: Uvádí stav LCD displeje.
- 6 IR IN** Jedná se o vstupní konektor na infračervený signál, ke kterému se připojuje kabel na infračervený signál. Budete-li chtít pořídit kabel na infračervený signál, obraťte se na svého distributora.
- 7 AUDIO OUT** Tento konektor slouží k připojení reproduktoru vybaveného zesilovačem. Bude vysílat zvuk, když je v nabídce [Sound] - [Output Select] zvolena možnost [AUDIO OUT]. Výstup lze upravit pomocí tlačítka [VOL] (+/-) dálkového ovladače.
- 8 AUDIO IN** Slouží k připojení kabelů zvukového výstupu externích zařízení, jako je počítač, videorekordér nebo přehrávač DVD. Pro vstup HDMI můžete zvolit možnost [AUDIO IN] v nabídce [Sound] - [Audio Source].
[AUDIO IN] je výchozí volbou pro vstup DVI-D/PC.
- 9 PC IN** Slouží k připojení k výstupnímu konektoru analogového video signálu počítače.
- 10 USB** Jedná se o výstupní konektor USB pro USB flash disky.
- 11 HDMI 2** Slouží k připojení zařízení kompatibilního s audio/video signálem rozhraní HDMI.
- 12 HDMI 1** Slouží k připojení zařízení kompatibilního s audio/video signálem rozhraní HDMI.
- 13 EXT SP** Slouží k připojení konektoru L/R a +/- reproduktoru dodávaného jako příslušenství. Bude vysílat zvuk, když je v nabídce [Sound] - [Output Select] zvolena možnost [EXT SP]. Výstup lze upravit pomocí tlačítka [VOL] (+/-) dálkového ovladače.
- 14 USB kabel pro dotykový panel** Slouží k připojení konektoru USB počítače pro použití dotykového panelu.

Dálkový ovladač

- | | | |
|----|--------------------------------|---|
| 1 | [POWER] | Zapíná/vypíná zdroj napájení. Dálkový ovladač nelze používat, když nesvítí indikátor napájení. |
| 2 | [AUTO ADJUST] | Automaticky upravuje vstupní obraz z počítače. |
| 3 | [PICTURE STYLE] | Zobrazuje nabídku nastavení režimu obrazu pro zobrazený vstup. |
| 4 | [SOUND STYLE] | Zobrazuje nabídku nastavení režimu zvuku pro zobrazený vstup. |
| 5 | [PICTURE] | Zobrazuje nabídku nastavení obrazu pro zobrazený vstup. |
| 6 | [SOUND] | Zobrazuje nabídku nastavení zvuku pro zobrazený vstup. |
| 7 | [SET UP] | Zobrazuje nabídku [Setup]. |
| 8 | [ASPECT] | Zobrazuje nabídku nastavení poměru stran. |
| 9 | [MENU] | Zapíná/vypíná nabídku OSD. |
| 10 | [RETURN] | Slouží k návratu na předchozí obrazovku nabídky. |
| 11 | Kurzorová tlačítka | Slouží k ovládání obrazovky nabídky. |
| 12 | [OK] | Slouží k výběru položek nabídky. |
| 13 | [EXIT] | Vypíná nabídku OSD. |
| 14 | [INFO] | Zobrazuje zvolený vstupní zdroj. |
| 15 | [MEDIA CONTROL] | Poskytuje různé funkce ovládání konkrétní nabídky. Funkce jednotlivých tlačítek se objeví v OSD v barvách jednotlivých tlačítek. |
| 16 | [VOL] | Stisknutím strany plus (+) zvýšíte hlasitost audio výstupu. Stisknutím strany minus (-) snížíte hlasitost audio výstupu. |
| 17 | [SLEEP] | Upraví časovač vypnutí. |
| 18 | [MUTE] | Ztlumí zvuk. Ztlumení zrušíte dalším stisknutím. Vypnutí a změnou úrovně hlasitosti se zvuk obnoví. |
| 19 | [INPUT] | Slouží ke změně vstupního zdroje. |
| 20 | [HDMI] | Slouží k výběru vstupu HDMI. |
| 21 | [DVI] | Slouží k výběru vstupu DVI-D. |
| 22 | [PC] | Slouží k výběru vstupu PC. |
| 23 | Tlačítka ovládání médií | Poskytuje funkce ovládání při přehrávání souboru médií. Přetočit dozadu (◀◀), Přehrát (▶), Rychle přetočit dopředu (▶▶), Na předchozí obsah (◀◀), Zastavit (◻), Pozastavit (◻◻), Další (▶▶▶). |
| 24 | [USB] | Slouží k výběru vstupu USB. |
| 25 | [-] | Není podporováno u tohoto zařízení. |

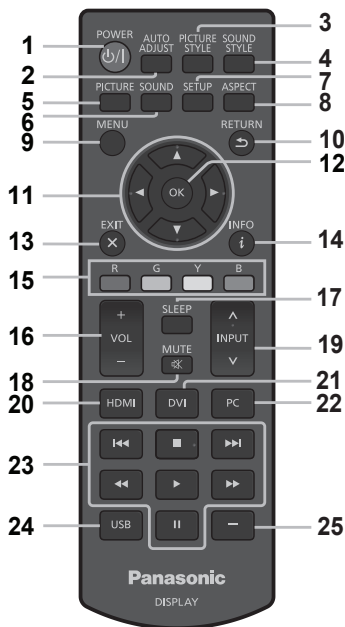

Instalace

Připojení a upevnění napájecího kabelu

Zadní strana jednotky

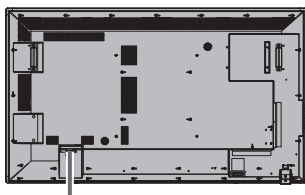

Upevnění napájecího kabelu

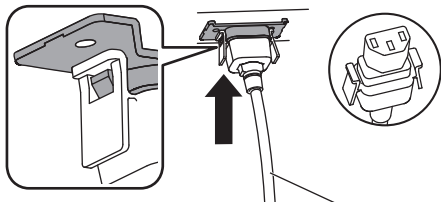

Napájecí kabel (součást dodávky)

Zapojte konektor do hlavní jednotky

Konektor zasouváte, dokud neuslyšíte zvuk cvaknutí.

Poznámka

- Zkontrolujte, zda jsou obě strany zajištěny.

Odpojení napájecího kabelu

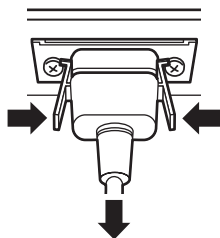

Při odpojování stiskněte výstupky, které se nacházejí vedle konektoru.

Poznámka

- Při odpojování napájecího kabelu odpojte nejprve zástrčku na straně síťové zásuvky.
- Napájecí kabel dodaný v rámci příslušenství je určen výhradně k použití s tímto zařízením. Nepoužívejte jej pro žádný jiný účel.

Upevnění propojovacích kabelů

Poznámka

- Jako příslušenství jsou se zařízením dodávány tři svorky. Když nepoužíváte dotykový panel, upevněte pomocí jedné ze svorek USB kabel dotykového panelu v poloze A. Pomocí zbývajících dvou svorek navíc upevněte ostatní kabely v poloze B. Pokud budete chtít svorky zakoupit, obraťte se prosím na svého prodejce. (Informaci poskytnete zákaznický servis.)

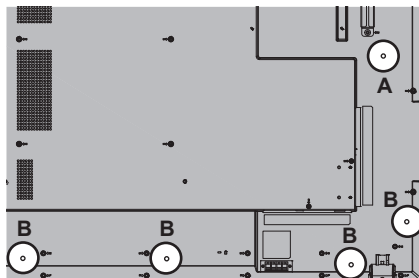

1. Připevnění svorek

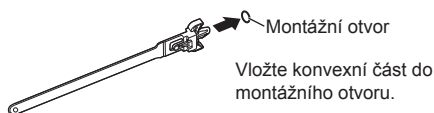

Montážní otvor

Vložte konvexní část do montážního otvoru.

Poznámka

- Jakmile připevníte svorky do montážních otvorů na svorky, nebude je možné vyjmout.

2. Sepnutí kabelů

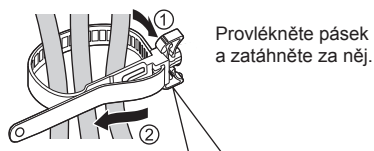

Provlékněte pásek a zatáhněte za něj.

Uvolnění pásku

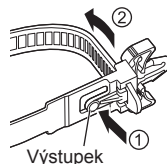

Zatáhněte za špičku pásku, zároveň stiskněte výstupek.

Výstupek

Používání dotykového panelu

- 1 Vypněte Hlavní vypínač displeje.
- 2 Propojte počítač a USB kabel displeje.
- 3 Propojte počítač a konektor video vstupu displeje.
- 4 Zapněte Hlavní vypínač displeje. V případě potřeby displej zapněte stisknutím tlačítka [POWER] na dálkovém ovladači.

■ Nastavení displeje

Provedte následující nastavení displeje.

- Přepněte vstupní signál na video vstup z počítače.
- Nastavte polohu obrazovky tak, aby se obrazovka počítače správně zobrazovala na displeji.

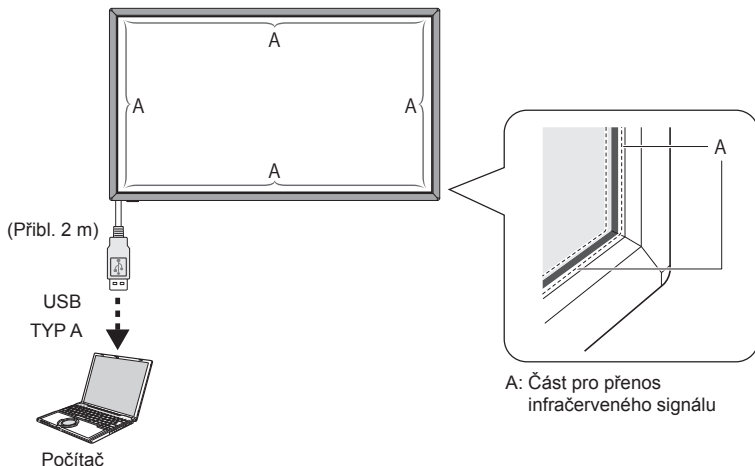

Poznámka

- Tahání za USB kabel nadměrnou silou může mít za následek poruchu dotykového panelu. Proto s ním manipulujte opatrně.
- Abyste zabránili odpojení USB kabelu od dotykového panelu, připevněte jej k zařízení pomocí svorky. (viz strana 14).
- Nečistoty z části pro přenos infračerveného signálu otřete měkkým hadříkem.

Nečistoty z části pro přenos infračerveného signálu otřete měkkým hadříkem jednou denně. Pokud dojde k poruše z důvodu nečistot na části pro přenos infračerveného signálu, můžete fungování obnovit tak, že nečistoty lehce otřete. Pokud je část pro přenos infračerveného signálu výrazně znečištěná, namočte hadřík do neutrálního čisticího prostředku naředěného vodou a dobře jej vyždímejte. Část pro přenos infračerveného signálu potom lehce vyčistěte pomocí tohoto hadříku. Nakonec ji otřete suchým hadříkem.

Používání softwaru WhiteBoard

Software WhiteBoard vám umožňuje používat různé funkce, například zachycovat dokumenty a obrázky, kreslit perem apod.

- 1 Software WhiteBoard (pro Windows/Mac) můžete získat na stránce podpory níže.
<https://panasonic.net/cns/prodisplays/>
- 2 Podrobnosti o používání naleznete v návodu k softwaru WhiteBoard na stránce uvedené výše.

Postup montáže reproduktoru

Připevňte reproduktor (součást dodávky).

Pro montáž je zapotřebí křížový šroubovák. Připravte si jej proto před zahájením montáže.

1 Připevňte reproduktor k displeji podle obrázku níže.

Připevňte reproduktor pomocí 2 spon pro upevnění reproduktoru a 4 šroubů pro upevnění reproduktoru (součást dodávky).

Poznámka

- Spony pro upevnění reproduktoru jsou připevněny k reproduktoru a jsou dodávány s ním.

■ V případě bočního umístění

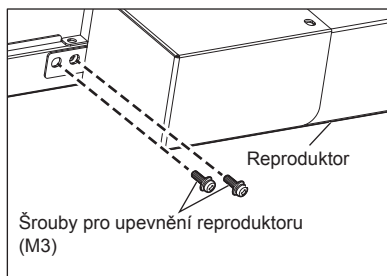
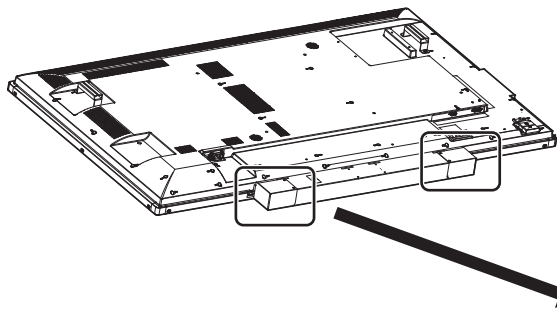

*Protější stranu upevněte v symetrické poloze.

■ V případě svislého umístění

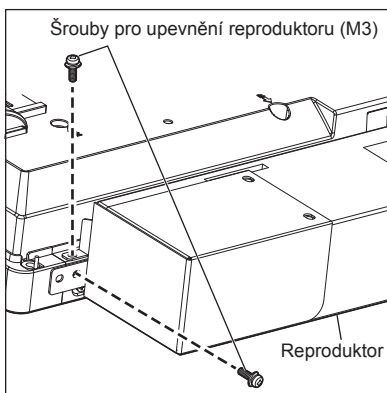
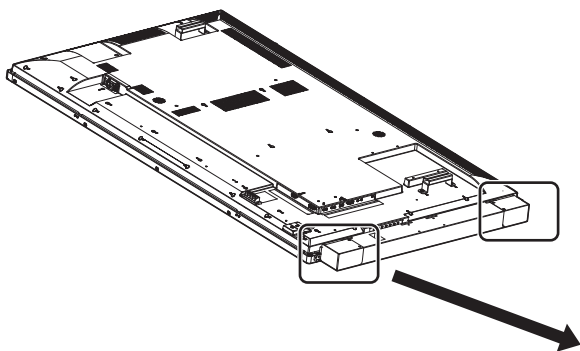

*Protější stranu upevněte v symetrické poloze.

2 Připojení kabelů reproduktoru

Pomocí 2 reproduktorových kabelů (součást dodávky) připojte konektor EXT SP displeje a reproduktor.

Poznámka

- Připojte konektor R displeje ke konektoru R reproduktoru, stejně tak propojte i příslušné konektory L.
- Připojte červený konektor displeje k červenému konektoru reproduktoru, stejně tak propojte i příslušné černé konektory.
- Při připojování kabelu reproduktoru dávejte pozor, aby nedošlo ke zkratu hlavního vodiče.

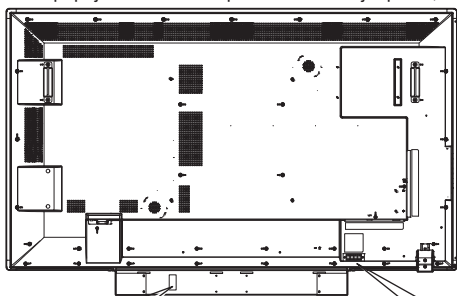

1. Při stisknutí páčky

2. Vložení kabelu

3. Uvolnění páčky

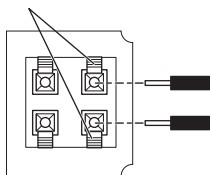

1. Stisknutí páčky směrem dolů

2. Vložení kabelu

3. Vrácení páčky

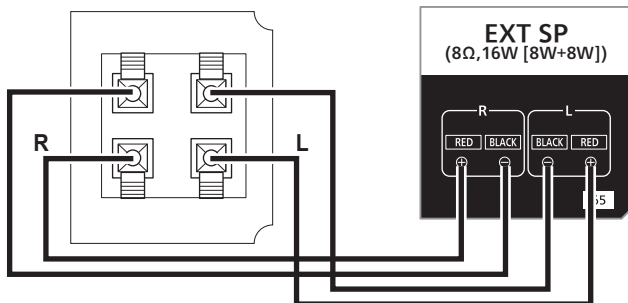
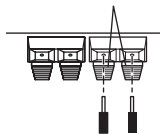

Přípevněte svorku (součást dodávky) na následující místa a upevněte kabel.

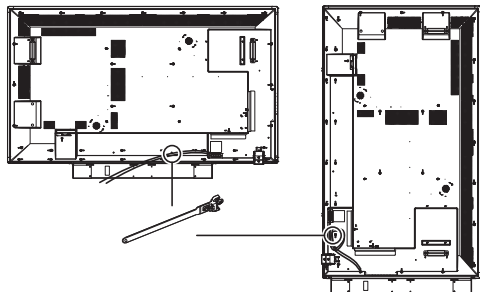

Zapněte napájení všech připojených zařízení

- 1 Zapněte napájení všech připojených zařízení, jako je počítač nebo přehrávač DVD.
- 2 Nastavte čidlo dálkového ovladače.

Než začnete používat dálkový ovladač, určete polohu čidla dálkového ovladače displeje LCD.

Čidlo dálkového ovladače je malá černá krabička, která se nachází na levé straně zadní části displeje LCD. Než čidlo zajistíte ve stanovené poloze, zatlačte na polohu A pomocí palce apod. a vysuňte jej směrem dolů (viz pravou šipku na obrázku).

Pro návrat čidla do původní polohy postupujte podle těchto kroků v obráceném pořadí.

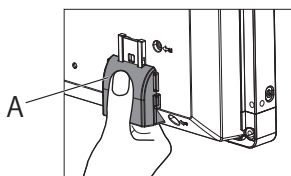
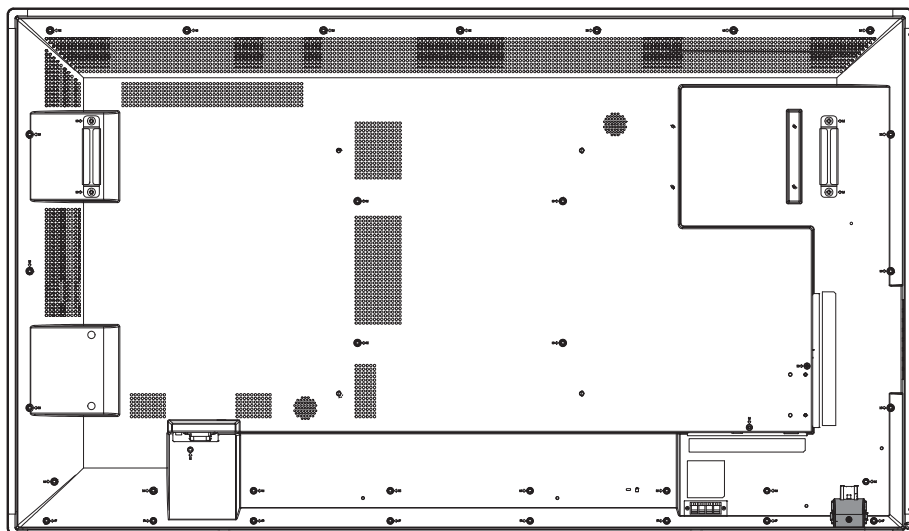

Když je čidlo dálkového ovladače uloženo

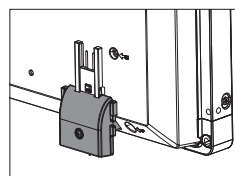

Když se čidlo dálkového ovladače používá

3 Zapněte Hlavní vypínač.

Rozsvítí se indikátor napájení a vy budete moci ovládat dálkový ovladač a ovládací tlačítka na zadní straně, využívat sériové ovládání a aktivovat plánovač.

Když je Hlavní vypínač vypnutý (indikátor napájení nesvíí), ovládací tlačítka na zadní straně, dálkový ovladač a nastavování plánovače nebudou fungovat. Abyste mohli tyto funkce používat, zkontrolujte, zda je Hlavní vypínač zapnutý (indikátor napájení svítí).

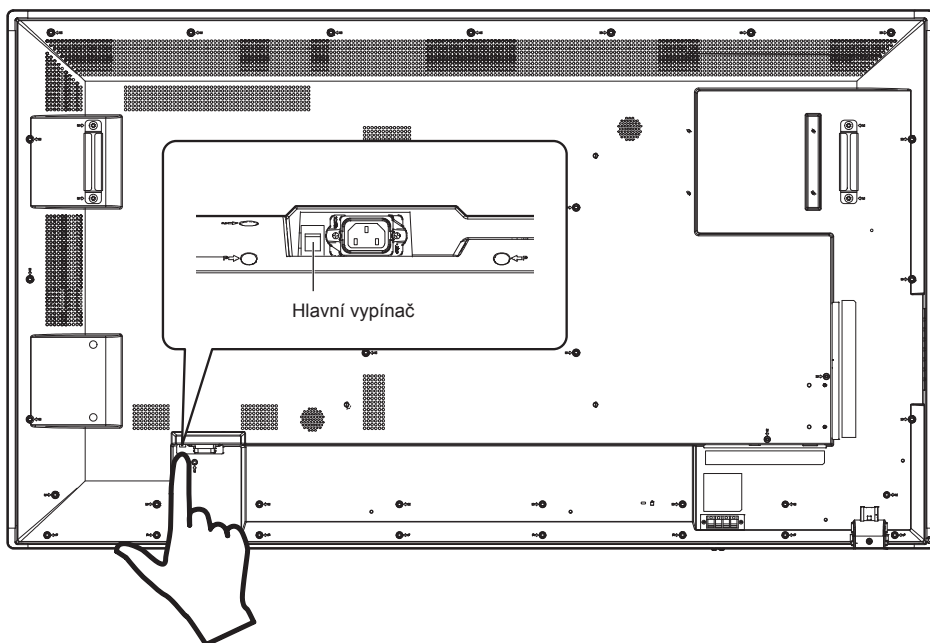

4 Zapněte zařízení.

Stiskněte tlačítko [POWER] umístěné na levé straně zařízení nebo tlačítko [POWER] umístěné v levé horní části dálkového ovladače.

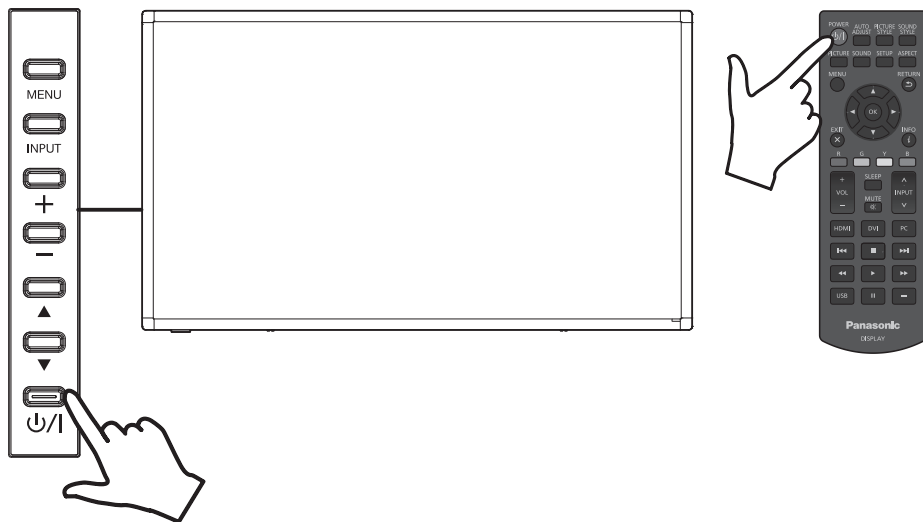

Specifikace

Hlavní jednotka

| Model č. | TH-65BFE1W |
|--|---|
| Typ | LCD displej s dotykovou obrazovkou |
| Zdroj napájení | 220-240 V ~ (220-240 V střídavý proud), 50/60 Hz |
| Spotřeba energie | 205 W |
| | Vypnutí napájení pomocí Hlavní vypínač: přibl. 0 W Vypnutí pomocí dálkového ovladače: přibl. 0,5 W |
| LCD panel displeje | VA panel (podsvícení Direct LED) 65palcový model (poměr stran 16:9) |
| Velikost obrazovky | 1 428 mm (Š) × 803 mm (V) × 1 638 mm (úhlopříčka) / 56,2" (Š) × 31,6" (V) × 64,5" (úhlopříčka) |
| Počet pixelů | 2 073 600 pixelů (1 920 (horizontální) × 1 080 (vertikální)) |
| Provozní podmínky | Teplota: 0 °C – 40 °C*1 Vlhkost: 20 – 80 % (bez kondenzace) |
| Skladovací podmínky | Teplota: -20 °C – 60 °C Vlhkost: 20 – 80 % (bez kondenzace) |
| Provozní doba | 16 hodin/den |
| Vstupní konektor HDMI HDMI 1 / HDMI 2 | Konektor TYPE A*2 × 2 Audio signál: Lineární PCM (vzorkovací frekvence – 48 kHz, 44,1 kHz, 32 kHz) |
| Vstupní konektor digitální RGB DVI-D IN | 24kolíkový DVI-D × 1 |
| Vstupní konektor PC PC IN | Mini D-sub 15pinový (Kompatibilní s DDC2B) × 1 R/G/B 0,7 Vp-p (75 Ω) (bez synchronizačního signálu) HD/VD TTL |
| Vstupní audio konektor AUDIO IN | Stereo mini jack (M3) × 1, 0,5 Vrms, sdílený s DVI-D IN a PC IN |
| Výstupní audio konektor AUDIO OUT | Stereo mini jack (M3) × 1, 0,5 Vrms Výstup: Proměnlivý (-∞ až 0 dB) (vstup 1 kHz 0 dB, zátěž 10 kΩ) |
| Sériový vstupní konektor SERIAL IN | Externí ovládání 9kolíkový D-sub × 1 Kompatibilní s RS-232C |
| Konektor externího reproduktoru EXT SP | 8Ω, 16 W [8 W + 8 W] (10 % THD) |
| Vstupní konektor infračerveného signálu IR IN | Stereo mini jack (M3) × 1 |
| Konektor USB flash disku USB | Konektor USB TYPU A × 1 DC 5V / 1 A (USB 3.0 není podporováno.) |
| Vnější rozměry (Š × V × H) | 1 490 mm × 865 mm × 106 mm / 58,7" × 34,1" × 4,2" 1 490 mm × 948 mm × 106 mm / 58,7" × 37,4" × 4,2" (montáž na šířku / s připevněným reproduktorem) 865 mm × 1 573 mm × 106 mm / 34,1" × 62,0" × 4,2" (montáž na výšku / s připevněným reproduktorem) |
| Hmotnost | Přibl. 44,0 kg / 97,0 lbs (přibl. 46,0 kg / 101,4 lbs s připevněným reproduktorem) |
| Materiál skříně | Přední: kov / Zadní kryt: pryskyřice |

Dálkový ovladač

| | |
|---------------------------------------|---|
| Zdroj napájení | DC 3 V (baterie (typ AA/R6/LR6) × 2) |
| Provozní rozsah | Přibl. 5 m (od přední části čidla dálkového ovladače) |
| Hmotnost | Přibl. 113 g / 0,3 lbs (včetně baterií) |
| Vnější rozměry (Š × V × H) | 160 mm × 50 mm × 20 mm / 6,3" × 2,0" × 0,8" |

Reproduktor

| | |
|---------------------------------------|--|
| Impedance | 8 Ω |
| Jmenovitý příkon | 20 W [10 W + 10 W] |
| Vnější rozměry (Š × V × H) | 763 mm × 82 mm × 59 mm / 30,1" × 3,3" × 2,4" |
| Hmotnost | Přibl. 2,0 kg / 4,4 lbs |
| Materiál skříně | Pryskyřice |

*1 Teplota prostředí při použití jednotky ve vysokých nadmořských výškách (1 400 m (4 593 stop) až 2 800 m (9 186 stop) nad mořem): 0 °C až 35 °C (32 °F až 95 °F)

*2 Funkce VIERA LINK není podporována.

Likvidace použitých zařízení a baterií

Jen pro státy Evropské unie a země s fungujícím systémem recyklace a zpracování odpadu.



Tyto symboly na výrobcích, jejich obalech a v doprovodné dokumentaci upozorňují na to, že se použité elektrická a elektronická zařízení, včetně baterií, nesmějí likvidovat jako běžný komunální odpad.

Aby byla zajištěna správná likvidace a recyklace použitých výrobků a baterií, odevzdávejte je v souladu s národní legislativou na příslušných sběrných místech.

Správnou likvidací přispějete k úspoře cenných přírodních zdrojů a předejdete možným negativním dopadům na lidské zdraví a životní prostředí.

O další podrobnosti o sběru a recyklaci odpadu požádejte místní úřady.

Při nesprávné likvidaci tohoto druhu odpadu se vystavujete postihu podle národní legislativy.



Poznámka k symbolu baterie (značka pod symbolem)

Tento symbol může být použitý v kombinaci s chemickou značkou. Takový případ je souladu s požadavky směrnice pro chemické látky.

Informace o likvidaci v zemích mimo Evropskou Unii (EU)

Tyto symboly platí jen v zemích Evropské unie.

Pokud chcete likvidovat tento produkt, obraťte se na místní úřady nebo prodejce a informujte se o správném způsobu likvidace.

Záznam zákazníka

Číslo modelu a sériové číslo tohoto produktu naleznete na zadním panelu. Sériové číslo si poznačte do uvedeného pole níže a tuto brožuru, spolu s dokladem o nákupu, uchovejte jako trvalý záznam nákupu, který vám pomůže při identifikaci v případě krádeže nebo ztráty, a pro účely záručních oprav.

Číslo modelu

Sériové číslo

Panasonic Testing Centre

Panasonic Service Europe, divize společnosti Panasonic Marketing Europe GmbH

Winsbergring 15, 22525 Hamburg, Německo

Panasonic Corporation

Web Site: <http://panasonic.com>

Česky

DA0617TS2020 -PB