

# Panasonic®

## Kullanım Kılavuzu

Touch Screen LCD Ekran İşletme kullanımı için

Türkçe

Model No. **TH-75BQE1W** (75 inçlik model)

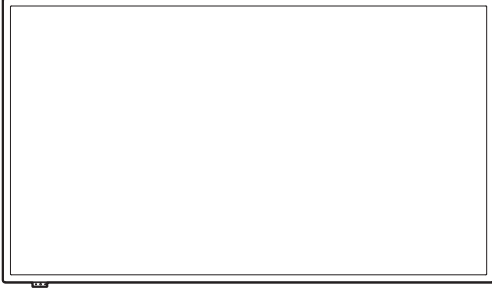

### İçindekiler

Önemli Güvenlik Bildirimi	2
Güvenlik Önlemleri	3
Kullanım önlemleri	6
Giriş	8
Kurulum	14
Kullanma	18
Teknik Özellikler	20

**4K**  
PROFESSIONAL

\*Gerçek çözünürlük:  
3840 x 2160p

**HDMI™**

**DOLBY AUDIO™**

- Lütfen, ünitenizi çalıştırmadan önce bu talimatları okuyun ve bunları ileride başvurmak üzere aklınızda tutun.
- Çalışma Talimatları'nda bulunan çizim ve ekranlar, gösterim amacı taşımaktadır ve gerçeğinden farklılık gösterebilirler.

**Not:**

Görüntü tutma durumu oluşabilir. Hareketsiz bir resmi uzun süre görüntülemeniz durumunda, görüntü ekran üzerinde kalabilir. Ancak, bir süre sıradan bir hareketli görüntü görüntülendiğinde kaybolacaktır.

**Ticari Markalar**

- Microsoft, Windows ve Internet Explorer, Amerika Birleşik Devletleri'nde ve/veya diğer ülkelerde tescilli ticari markalar ya da Microsoft Corporation'ın mülkiyetindeki ticari markalardır.
- Macintosh, Mac, Mac OS, OS X ve Safari, Amerika Birleşik Devletleri'nde ve diğer ülkelerde Apple Inc.'in mülkiyetindeki ticari markalardır.
- HDMI, High-Definition Multimedia Interface ve HDMI Logo, Amerika Birleşik Devletleri'nde ve diğer ülkelerde tescilli ticari markalar ya da HDMI Licensing Administrator, Inc'nin mülkiyetindeki ticari markalardır.
- Dolby Laboratories'in lisanslı üretilmiştir. Dolby ve çft D sembolü Dolby Laboratories'in ticari markası.

Şirket ya da ürün ticari markaları hakkında herhangi özel bir kayıt belirtilmediği durumlarda bile bu ticari markalara tamamen saygı gösterilmiştir.

# Önemli Güvenlik Bildirimi

**UYARI**

- 1) Yangın ya da elektrik çarpması tehlikeleriyle sonuçlanabilecek hasarları önlemek amacıyla aleti damlama ya da sıçramalara maruz bırakmayın. Ünitenin üzerine içi suyla dolu kapları (çiçek vazosu, kupalar, kozmetik ürünler vs.) koymayın. (üzerindeki raflar vs. dahil olmak üzere) Ünitenin üzerine/üst kısımlarına yanan mumlar gibi çıplak alev kaynakları konulmamalıdır.
- 2) Elektrik çarpmalarını önlemek için kapağı çıkarmayın. İçerisinde kullanıcı tarafından bakımı yapılabılır parça bulunmamaktadır. Bakım işlemini, kalifiye servis personeline bırakın.
- 3) Elektrik fişindeki topraklama pimini çıkarmayın. Bu aparatla, üç pimli topraklama tipi bir elektrik fişi bulunmaktadır. Bu fiş, sadece topraklama tipi bir elektrik prizine uyacaktır. Bu bir güvenlik özelliğidir. Fişi prize takamamanız halinde bir elektrikçi ile iletişime geçin.  
Topraklama piminin amacını bertaraf etmeyin.
- 4) Elektrik çarpmalarını engellemek için AC kablosu elektrik fişinin üzerindeki topraklama piminin güvenle bağlandığından emin olun.

**DİKKAT**

Bu alet, elektromanyetik alanlardan nispeten uzak ortamlarda kullanım için tasarlanmıştır.

Bu aleti güçlü elektromanyetik alan kaynaklarının yakınında ya da elektrik gürültüsünün giriş sinyalleri ile çakışacağı yerlerde kullanmak, görüntü ya da sesin titremesine ya da parazit gibi girişimlerin ortaya çıkmasına neden olabilir.

Alete zarar gelmesi ihtimalini ortadan kaldırmak için aleti güçlü elektromanyetik alan kaynaklarından uzakta tutun.

**UYARI:**

Bu cihaz, CISPR32 Sınıf A ile uyumludur.

Ev ortamında bu cihaz, radyo parazitine neden olabilir.

# Güvenlik Önlemleri

## UYARI

### ■ Kurulum

**Bu LCD Ekran yalnızca aşağıdaki isteğe bağlı aksesuarla kullanıma yöneliktir.**

**Farklı türde bir isteğe bağlı aksesuar ile kullanmanız, yaralanma ihtimali ile sonuçlanabilecek dengesizliğe neden olabilir.**

(Aşağıdaki aksesuar, Panasonic Corporation tarafından üretilmiştir.)

Lütfen ayrı olarak satılan Ayak aksesuarını sıkıca takın. Takma işlemi, profesyonel bir bayi tarafından yapılmalıdır.

Takma işlemini 4 kişilik bir ekiple yapın.

### Ayak

- TY-ST75PE9

### Not

- Ayak aksesuarını takarken ürüne dahil olan kullanma kılavuzunu dikkatli şekilde okuyun ve standı doğru şekilde takın. Düşmeye karşı önlemleri aldığınızdan emin olun.
- Güvenlik ve performansı sağlamak için distribütörünüzden veya profesyonel bir bayiden montaj işini gerçekleştirmesini isteyin.
- Garanti süresinin içinde olsa dahi stant montaj ortamındaki eksikliklerden veya duvara montaj askısından dolayı meydana gelen hiçbir ürün hasarından sorumlu olmayacağımızı lütfen unutmayın.
- Artık kullanmadığınız ürünlerin hemen sökülmesi için profesyonel bir bayinin yardımını isteyin.
- Darbe gibi benzeri nedenlerden dolayı montaj işlemi esnasında "LCD panelde çizik" oluşabilir. Bundan dolayı ürünü lütfen dikkatli şekilde tutun.
- İsteğe bağlı öğelerin parça numaraları bildirimde bulunulmadan değiştirilebilir.

Garanti süresi içerisinde olsa bile kurulum ortamlarındaki hatalardan kaynaklanan hiçbir ürün hasarı vs. için sorumluluk kabul etmiyoruz.

Kurulumu yapması için her zaman kalifiye bir teknisyen çağırın.

Kazara yutulmaları halinde küçük parçalar, boğma tehlikesi barındırabilir. Küçük parçaları çocukların erişemeyeceği yerlerde saklayın. Çocukların oynamalarını engelleyerek olası bir boğulma tehlikesinin önüne geçmek için paketleme materyalleri ile plastik torbalar/levhalar da dahil olmak üzere küçük parçaları ve diğer objeleri atın.

**Ekranı meyilli ya da dengesiz yüzeylerin üzerine koymayın ve Ekranın kaidenin kenarından sarkmadığından emin olun.**

- Ekran düşebilir ya da devrilebilir.

**Bu üniteyi, minimum düzeyde titreşime maruz kalan ve ünitenin ağırlığını taşıyabilecek bir konuma kurun.**

- Ünitenin düşürülmesi veya düşmesi yaralanmaya ya da arızaya neden olabilir.

**Ekranın üzerine herhangi bir obje koymayın.**

- Ekranın içine yabancı maddeler veya su girerse, yangına veya elektrik çarpmasına neden olabilecek şekilde kısa devre oluşabilir. Ekranın için herhangi bir yabancı maddenin girmesi durumunda lütfen yerel Panasonic bayinize danışın.

**Sadece dik pozisyonda taşıyın!**

- Üniteyi ön panel dik ya da baş aşağı konumdayken taşımak, iç devrelere zarar verebilir.

**Havalandırma, havalandırma deliklerini gazete, masa örtüsü ya da perde gibi maddelerle kapatılmasıyla engellenmemelidir.**

**Yeterli havalandırma için bkz. sayfa 6.**

**Ekranı dikey olarak kurarken;**

Ekranı dikey olarak kurarken, Güç Göstergesinin alt tarafa geldiğinden emin olun. Isı oluşur ve bu, yangına veya Ekranın zarar görmesine neden olabilir.



**Duvara veya Ayak üzerine montaj için Dikkat Edilmesi Gereken Noktalar**

- Kurulum işlemleri bir kurulum uzmanı tarafından gerçekleştirilmelidir. Ekranın hatalı kurulumu, ölümle veya ciddi yaralanmayla sonuçlanabilecek bir kazaya yol açabilir. İsteğe bağlı Ayak kullanın. (bkz. sayfa 3)
- Duvara monte ederken, VESA standartlarına uyan bir duvar montaj braketini kullanılmıdır.

**75 inçlik model** : VESA 400 × 400

(bkz. sayfa 6)

- Kurulum işleminden önce montajın yapılacağı yerin LCD ekranın ve düşmeyi önleyen duvar montaj braketinin ağırlığını desteklemek için yeterli sağlamlığına sahip olup olmadığını kontrol ettiğinizden emin olun.
- Ekranın Duvar veya Ayak üzerindeki kullanımını sonlandırırız, bir uzmandan Ekranı en kısa zamanda sökmelerini isteyin.
- Ekranı duvara monte ederken, montaj vidası ile elektrik kablosunun duvar içindeki metal objelerle temas etmesini engelleyin. Duvar içindeki metal objelerle temas etmeleri halinde elektrik çarpması meydana gelebilir.

**Ürünü, ürünün doğrudan güneş ışığına maruz kalacağı yerlere kurmayın.**

- Ünite iç mekanlarda dahi doğrudan gelen güneş ışığına maruz bırakılırsa likit kristal paneldeki sıcaklık yükselişi arızaya neden olabilir.

### ■ LCD Ekran kullanırken

**Ekran, 110 – 240 V AC, 50/60 Hz'da çalışmak üzere tasarlanmıştır.**

**Havalandırma deliklerini kapatmayın.**

- Havalandırma deliklerinin kapatılması, Ekranın aşırı ısınmasına yol açabilir ve bu da yangına ya da Ekranın zarar görmesine neden olabilir.

**Ekranı herhangi bir yabancı obje batırmayın.**

- Havalandırma deliklerine herhangi bir metal ya da alev alıcı obje takmayın ya da bu tür objeleri Ekranın üzerine düşürmeyin, bu durumlar yangın ya da elektrik çarpmasına neden olabilir.

**Kapağı çıkarmayın ya da herhangi bir şekilde modifiye etmeyin.**

- Ekran içerisinde ciddi elektrik çarpmalarına neden olabilecek yüksek voltajlar bulunmaktadır. Her türlü muayene, ayar ya da onarım için lütfen yerel Panasonic bayiniz ile iletişime geçin.

**Elektrik fişinin kolay erişilebilir olmasını sağlayın.**

**Elektrik fişi, koruyucu topraklama bağlantısına sahip bir elektrik prizine bağlanmalıdır.**

**Bu ünite ile tedarik edilen dışında bir güç kaynağı kablосunu kullanmayın.**

- Bunun yapılması kısa devreye, ısı oluşmasına vb. yol açabilir, elektrik çarpması veya yangına neden olabilir.

**Ürünle birlikte verilen güç tedarik kablосunu herhangi başka bir cihazda kullanmayın.**

- Bu, elektrik çarpmasına veya yangına neden olabilir.

**Güç kaynağı fişini gittiği yere kadar sıkıca takın.**

- Fişin tamamen takılmaması halinde yangına neden olabilecek ısı üretilebilir. Fişin hasarlı olması ya da duvar prizinin gevşek olması halinde, bunlar kullanılmamalıdır.

**Güç kaynağı prizine ıslak ellerle kullanmayın.**

- Bu talimata uymamanız, elektrik çarpmalarına neden olabilir.

**Güç kablосuna zarar verecek herhangi bir şey yapmayın. Güç kablосunu çıkarırken kablodan değil, fiş gövdesinden çekin.**

- Kabloya zarar vermeyin, üzerinde herhangi bir modifikasyon yapmayın, üzerine ağır objeler koymayın, ısıtmayın, sıcak objelerin yakınına koymayın, bükmeyin, aşırı derecede eğmeyin ya da çekmeyin. Bunları yapmanız, yangına ya da elektrik çarpmasına neden olabilir. Güç kablосunun hasarlı olması halinde yerel Panasonic bayinizde kabloyu tamir ettirin.

**Hasar görmüşse elektrik kablосuna veya fişe doğrudan elinizle dokunmayın.**

- Elektrik çarpabilir.

**Kapağı çıkarmayın ve Ekranı HİÇBİR ZAMAN kendiniz modifiye etmeyin.**

- Akım taşıyan parçalar erişilebilir hale geleceğinden arka kapağı çıkarmayın. İçerisinde kullanıcı tarafından bakımı yapılabilir parça bulunmamaktadır. (Yüksek voltajlı parçalar, ciddi elektrik çarpmalarına neden olabilir.)
- Ekranınızı yerel Panasonic bayinizde kontrol ettirin, ayarlatın ve tamir ettirin.

**Vidaları (ürünle birlikte verilen) çocukların ulaşamayacağı yerlerde saklayın. Bunlar kazayla yutulması durumunda vücuda zarar verebilir.**

- Bir çocuğun pil yutmuş olabileceğinden şüpheleniyorsanız lütfen hemen bir doktorla bağlantı kurun.

**Ünite, birilerin gelip geçtiği bir alanda kullanılıyorsa dokunmatik ekranın USB kablосunu bilgisayara takmayın.**

Kablосun bilgisayara takılması insanların üniteye çarpmasına neden olabilir veya ayakları, USB kablосuna takılabilir, bu durum yangına, elektrik çarpmasına ya da yaralanmaya neden olabilir.

- Ünite, birilerin gelip geçtiği bir alanda kullanılıyorsa insanların üniteye yaklaşmalarını engellemek için ünitenin etrafına bir parmaklık koyun.

**Ekran uzun bir süre kullanılmayacaksa duvardaki prizden güç kaynağı fişini çekin.**

**Geçerli olarak izlemediğiniz giriş terminallerine bağlanan kabloları bağlamanız/bunların bağlantısını kesmeniz durumunda veya video ekipmanının gücünü açmanız/kapatmanız durumunda karlanma oluşabilir, ancak bu bir arıza değildir.**

**Alevin yayılmasını engellemek için mum ve diğer açık alevleri her zaman bu üründen uzakta tutun.**



## DİKKAT

**Bir sorun veya arıza oluşursa, hemen ürünü kullanmayı bırakın.**

### ■ Bir sorun oluşursa, güç kaynağının fişini çekin.

- Üniteden duman veya anormal bir koku çıkması.
- Zaman zaman görüntü olmaması veya sesin duyulmaması.
- Su gibi bir sıvının veya yabancı maddelerin ünitenin içine girmesi.
- Ünitenin deforme olmuş veya kırık parçalarının olması.

### Üniteyi bu durumda kullanmaya devam ederseniz, yangın veya elektrik çarpması yaşanabilir.

- Gücü hemen kapatın, güç kaynağı fişini duvar prizinden çekin ve ardından onarım için bayi ile iletişim kurun.
- Güç kaynağının Ekran ile bağlantısını tamamen kesmek için, güç kaynağının fişini duvar prizinden çıkarmanız gerekir.
- Üniteyi kendi kendinize onarmanız tehlikelidir ve asla yapılmamalıdır.
- Güç kaynağı fişinin hemen çekilebilmesini sağlamak için kolayca erişebildiğiniz bir duvar prizini kullanın.

### ■ Hasar görmüşse cihaza doğrudan elinizle dokunmayın.

**Elektrik çarpabilir.**

### ■ LCD Ekran kullanırken

**Ellerinizi, yüzünüzü veya objeleri, Ekranın havalandırma deliklerine yaklaştırmayın.**

- Ekranın tepesindeki havalandırma deliklerinden gelen ısıtılmış hava sıcak olacaktır. Ellerinizi, yüzünüzü ya da ısıya dayanıksız objeleri bu deliğe yaklaştırmayın; aksi takdirde yanıklar ya da deformasyonlar oluşabilir.

**Bu üniteyi taşımak ve paketinden çıkarmak için 4 kişi gerekmektedir.**

- Bu talimata uyulmaması halinde ünite düşebilir ve bu da yaralanmalara neden olabilir.

**Aksesuarda verilen hoparlörleri takarken veya sökerken her zaman 4 kişilik bir ekip halinde çalışın.**

- Ekran ünitesi, düşerek yaralanmaya neden olabilir.

**Ekranı taşımadan önce tüm kabloları çıkardığınızdan ve koruma aksesuarlarını çevirdiğinizden emin olun.**

- Ekranın, bazı kablolar hala takılıyken taşınması halinde kablolar zarar görebilir ve yangın ya da elektrik çarpmaları meydana gelebilir.

**Çok fazla güç uygulamayın veya çarpma darbesine maruz bırakmayın.**

- Ön panel çatlayarak yaralanmalara neden olabilir.

**Her türlü temizlik işleminin öncesinde güvenlik önlemi olarak güç kaynağı fişini duvar prizinden çıkarın.**

- Bu talimata uyulmaması halinde elektrik çarpmaları yaşanabilir.

**Tozlanmasını engellemek için güç kablosunu düzenli olarak temizleyin.**

- Güç kablosu fişinde toz birikmesi halinde ortaya çıkan nem, yalıtıma zarar verebilir ve bu da yangına neden olabilir. Güç kablosu fişini duvar prizinden çekin ve güç kablosunu kuru bir bezle silin.

**Ekranı veya Ayakaksesuarına basmayın ya da asılmayın.**

- Bunlar devrilebilir veya kırılabilir ve yaralanmaya yol açabilir. Çocuklara özellikle dikkat edin.

**Pili takarken kutuplarını (+ ve -) ters çevirmeyin.**

- Pilin hatalı kullanımı patlamasına veya akmasına neden olabilir ve bu da yangına, yaralanmaya veya çevredeki malların zarar görmesine yol açabilir.
- Pili talimatta belirtildiği gibi doğru şekilde takın. (bkz. sayfa 9)

**Dış kaplaması soyulmuş veya çıkarılmış pilleri kullanmayın.**

**(Dış kaplama, pile güvenlik amacıyla uygulanmıştır. Çıkarılmamalıdır. Bunu yapmak kısa devreye neden olabilir.)**

- Pillerin hatalı kullanımı kısa devre yapmalarına neden olabilir ve bu da yangına, yaralanmaya veya çevredeki malların zarar görmesine yol açabilir.

**Pilleri uzun süre kullanmayacağınız durumlarda uzaktan kumanda vericisinden çıkarın.**

- Pili akabilir, ısınabilir, alev alabilir veya patlayabilir ve bu da yangına ya da çevredeki malların zarar görmesine neden olabilir.

**Pilleri yakmayın ya da kırmayın.**

- Piller, güneş ışığı, yangın ve benzeri aşırı ısılarla maruz bırakılmamalıdır.

**Ekranı ters çevirmeyin.**

**Üniteyi, likit kristal panel yukarı bakacak şekilde konumlandırmayın.**

**Ünitenin parçaları ısırın.**

- Ön panel yüzeyinin, ünitenin üst ve alt parçalarının sıcaklığı, yükselse dahi bu sıcaklık yükselmeleri performans veya kalite açısından hiçbir soruna neden olmaz.

# Kullanım önlemleri

## Kurulum sırasında dikkat edilecek noktalar

### Ekranı dış mekanlara kurmayın.

- Ekran iç mekan kullanımı için tasarlanmıştır.

### Bu üniteyi, ünitenin ağırlığını taşıyabilecek bir konuma kurun.

- VESA standartlarına uyan bir askı aparatı kullanın

### Bu ünitenin kullanılması gereken çevre sıcaklığı

- Ünite deniz seviyesinin 1 400 m (4 593 ft) üzerindeki bir konumda kullanıldığında: 0 °C - 40 °C (32 °F - 104 °F)
- Ünite yüksek rakımlarda (1 400 m (4 593 ft) ve deniz seviyesinin 2 800 m (9 186 ft) yüksek veya alçak bir konumda kullanıldığında): 0 °C - 35 °C (32 °F - 95 °F)

### Üniteyi deniz seviyesinin 2 800 m (9 186 ft) ve daha yüksek bir konumda kurmayın.

- Bu talimatın izlenmemesi, dahili parçaların ömrünü kısaltabilir ve arızaya neden olabilir.

### Garanti süresi içerisinde olsa bile kurulum ortamlarındaki hatalardan kaynaklanan hiçbir ürün hasarı vs. için sorumluluk kabul etmiyoruz.

### Ekranı, tuz ve korozif gazdan etkilenebileceği yerlere koymayın.

- Bu talimatın izlenmemesi, korozyondan dolayı dahili parçaların ömrünü kısaltabilir ve arızaya neden olabilir.

### Havalandırma için gereken alan

- Ayak (isteğe bağlı aksesuar) aksesuarını kullanırken üstte, solda ve sağda 10 cm (3 15/16 inç) veya daha fazla ve arkada 5 cm (1 31/32 inç) veya daha fazla boşluk bırakın ve ayrıca, ekranın altı ile zeminin yüzeyi arasındaki boşluğu koruyun.

Başka bir kurulum yöntemi (duvar montaj vs.) kullanıyorsanız söz konusu yöntemle yönelik kılavuzu izleyin. (Kurulum kılavuzunda kurulum boyutuna dair özel bir bildirim mevcut değilse, üstte, altta, solda ve sağda 10 cm (3 15/16 inç) veya daha fazla ve arkada 5 cm (1 31/32 inç) veya daha fazla boşluk bırakın).

Minimum mesafe:

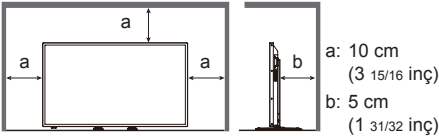

- Bu ünitenin kullanılması 40 °C'lik (104 °F) bir ortam sıcaklığına kadar güvence altına alınmıştır. Üniteyi bir kasa veya çerçeveye monte ederken bir soğutma fanı veya havalandırma deliğiyle likit kristal panelin ön yüzey sıcaklığı dahil ortam sıcaklığı (kasa veya çerçeve içerisindeki) 40 °C (104 °F) ve altında olacak şekilde uygun havalandırma sağladığınızdan emin olun.

## VESA standartlarına uyan bir duvar montaj braketinde kullanılan vidalar hakkında

İnç model	Kurulum için vida adımı	Vida deliğinin derinliği	Vida (miktar)
75	400 mm x 400 mm	25 mm	M6 (4)

### Güç göstergesi ve uzaktan kumanda sensörünün hareketli yapısına dikkat edin.

- Fabrika varsayılan ayarı olarak güç göstergesi ile uzaktan kumanda sensörü, ana ünitenin içerisinde yer almaktadır. Normal durumlarda, uzaktan kumanda sensörü kutusunu, belirtilen konumda kilitlenene kadar ünitenin uç yüzünden çekin. Çoklu ekran kullanımı gibi kurulum koşullarına bağlı olarak uzaktan kumanda sensörünü ana üniteye saklayın. (bkz. sayfa 18)

### Sıcaklık ve nem koşullarına bağlı olarak eşitsiz parlaklığa dikkat edilmelidir. Bu bir arıza değildir.

- Bu eşitsizlik, sürekli akım uygularken yok olacaktır. Yok olmaması halinde distribütör ile iletişime geçin.

## Temizlik ve bakım

### Önce fişi elektrik prizinden çekin.

Ön panel yüzeyi, özel işlem görmüştür. Ön panelin yüzeyini yalnızca bir temizlik bezi veya yumuşak, tüy bırakmayan bir bez kullanılarak nazikçe silin.

- Ekranın çok kirli olması halinde, saf suya veya 100 kez seyreltilmiş nötr deterjanlı suya batırılmış yumuşak, tiftiksiz bir bezle silin ve ardından yüzey kuruyana kadar aynı türde kuru bir bezle eşit şekilde silin.

**IR aktarım parçasının üzerindeki kiri yumuşak bir bezle silin.**

- IR aktarım parçasının üzerindeki kiri günde bir kez yumuşak bir bezle silin.

Azıranın nedeni IR aktarım parçasının üzerindeki kirse bu kiri hafifçe silmek, performansı iyileştirebilir.

Kir inatçıysa, sulandırılmış nötr deterjanla ıslatılıp sıkılmış bir bezle silin ve ardından parçayı kuru bir bezle silin.

- Ürünle birlikte verilen kalemin malzemesi gibi bir madde, cam yüzeye sıkışırsa nemli bir bezle silin. Ürünle birlikte verilen kalemde başka nesnelere kullanılmamasından kaynaklı derin bir çizik silinmeyeceğini unutmayın.
- Ön panelin yüzeyini tırnak ya da başka sert nesnelere çizmeyin ya da ekran paneline bunlarla vurmayın, aksi takdirde yüzey zarar görebilir. Ayrıca, böcek spreyleri, çözücüler ve incelticiler gibi uçucu maddelerle temastan kaçının, aksi takdirde yüzey, olumsuz etkilenebilir.

**Kabinin kirlenmesi halinde kabini yumuşak, kuru bir bezle silin.**

- Kabinin çok kirli olması halinde bezi, az miktarda nötr deterjan eklenmiş suya batırın ve ardından bezi sıkın. Bu bezle ile kabini silin ve ardından kuru bir bezle silerek kurutun.
- Ekran yüzeyine hiçbir deterjanın doğrudan temas etmemesini sağlayın. Ünitenin içerisine su damlalarının girmesi halinde çalıştırma sorunları ortaya çıkabilir.
- Böcek spreyleri, çözücüler ve incelticiler gibi uçucu maddelerle temastan kaçının, aksi takdirde kabin yüzeyi, olumsuz etkilenebilir ya da kaplama dökülebilir. Ayrıca, kauçuk ya da PVC'den yapılmış maddelerle uzun süreler boyunca temas halinde bulundurmuyun.

**Kimyasal bez kullanımı**

- Panel yüzeyinde kimyasal bez kullanmayın.
- Kabin için kullanımda kimyasal bez talimatlarına uyun.



## Dokunmatik ekran

Ekran, optik bir dokunmatik panele sahip olduğu için aşağıdaki talimatlara dikkatli şekilde uyun.

**Kullanım esnasında ekranı doğrudan gelen güneş ışığına veya güçlü ışık kaynağına maruz bırakmayın.**

- Aksi takdirde ekranın optik dokunmatik paneli kızıllötesi ışınlar kullandığı için arıza meydana gelebilir.

**Dokunmatik paneli kullanmak için her zaman bir parmağınızı veya ürünler birlikte verilen kalemi kullanın. Çivi, tükenmez kalem veya kurşun kalem gibi sert veya keskin bir uç kullanmayın.**

**Herhangi bir başka kızıllötesi cihaz kullanırken yanlış kullanımı önlemek için mesafeyi koruyun.**

## Birden fazla üniteyi kurarken

**Birden fazla üniteyi yan yana kurarken, her bir ünitenin kızıllötesi ışınları bitişiğindeki ekranların kızıllötesi iletim parçalarına nüfuz ederek dokunmatik panellerin arızalanmasına neden olabilir.**

**Üniteleri ekranlar birbirini etkilemeyecek şekilde kurun.**

## Atım işlemi

**Ürünü atarken, atım işleminin doğru yöntemlerini öğrenmek için yerel mercilere veya satıcınıza danışın.**

# Giriş

## Aksesuarların kontrol edilmesi

Tüm aksesuarların mevcut olduğundan emin olun.

- Kullanım Kılavuzu**  
(CD-ROM × 1)

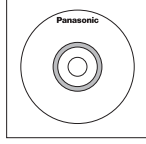

- Güç Kaynağı Kablosu**  
(Yakl. 2 m)

- 1JP155AF1U

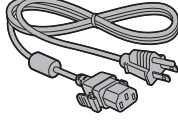

- 1JP155AF1W

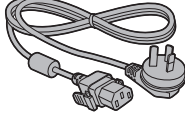

- 2JP155AF1W

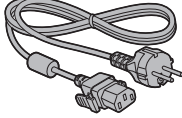

- 3JP155AF1W

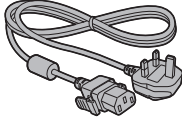

- Uzaktan Kumanda × 1**  
• DPVF1671ZA



- Uzaktan Kumanda Vericisi için pil × 2**  
(AA/R6/LR6 tip)

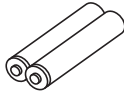

- Kalem × 1**  
• TKR5ZA45001

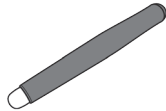

- Kelepçe × 3**  
• DPVF1697ZA



- Hoparlör × 1**  
• DPVF1698ZA

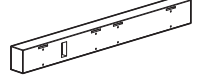

- Hoparlör Montaj Askısı × 2**  
• DPVF1709ZA (Sol)  
• DPVF1710ZA (Sağ)

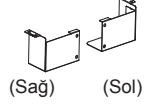

(Bu askılar, hoparlörle birlikte monte edilir ve hoparlörler birlikte verilir.)

- Hoparlör Montajı İçin Vida (M3) × 4**  
• DPVF1701ZA



- Hoparlör Kablosu × 2**  
(Yakl. 0,7 m)  
• DPVF1702ZA



### Dikkat

- Küçük parçaları uygun şekilde depolayın ve çocukların erişemeyeceği yerlerde saklayın.
- Aksesuarların parça numaraları bildirimde bulunulmadan değiştirilebilir.  
(Gerçek parça numarası, yukarıda gösterilenlerden farklı olabilir.)
- Aksesuarları kaybetmeniz halinde lütfen bunları bayinizden satın alın. (Müşteri hizmetlerinden ulaşılabilir)
- Parçaları çıkardıktan sonra paketleme materyallerini uygun şekilde bertaraf edin.



## Uzaktan Kumanda Pilleri

Pil yuvası kapağını açın.

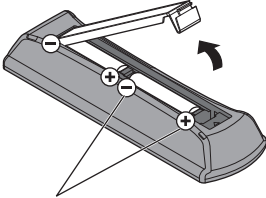

AA/R6/LR6 tip

Pilleri takarak pil yuvası kapağını kapatın.

(⊖ tarafından başlayarak takın.)

### Not

- Pillerin yanlış yerleştirilmesi, uzaktan kumandaya zarar verecek pil sızıntısı ya da korozyona neden olabilir.
- Piller, çevre dostu bir şekilde bertaraf edilmelidir.

### Aşağıdaki önlemleri alın.

1. Piller her zaman çift olarak değiştirilmelidir.
2. Kullanılmış bir pili yeni bir pille birlikte kullanmayın.
3. Pil türlerini karıştırmayın (örn; manganez dioksit pil ve alkalin pil vb.).
4. Kullanılan pilleri yeniden şarj etmeye, parçalarına ayırmaya ya da yakmaya çalışmayın.
5. Pilleri yakmayın ya da kırmayın.

Ayrıca, Piller, güneş ışığı, yangın ve benzeri aşırı ısılarla maruz bırakılmamalıdır.

### ■ Düğme ve gösterge

Arka taraf

Kumanda düğmesi

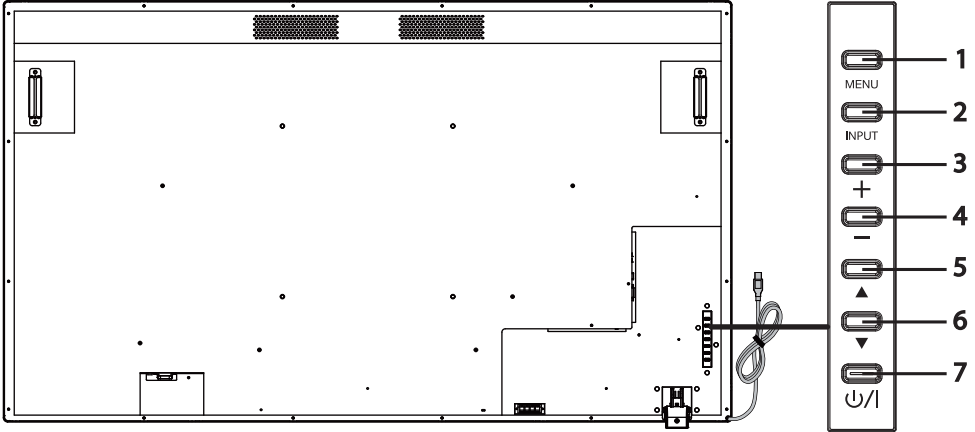

- 1 [MENU] düğmesi Ekran menüsünü (OSD) görüntüler.
- 2 [INPUT] düğmesi OSD menüsünü görüntüler ve giriş kaynağını değiştirir. Yukarı (▲) / Aşağı (▼) düğmeleriyle [HDMI1], [HDMI2], [DVI-D], [PC], ve [USB] kaynaklarını seçebilirsiniz.
- 3 Artı (+) düğmesi Ses seviyesini artırır.
- 4 Eksi (-) düğmesi Ses seviyesini azaltır.
- 5 Yukarı (▲) düğmesi OSD menüsünde vurgulanan öğeyi yukarı taşır.
- 6 Aşağı (▼) düğmesi OSD menüsünde vurgulanan öğeyi aşağı taşır.
- 7 [POWER] düğmesi (⏻/|) Güç kaynağını AÇAR/KAPATIR. Bu düğme, güç göstergesi yanmıyorken kullanılamaz. Bu durumda Ana şalter'ı açın. (bkz. sayfa 11)

## Arka taraf

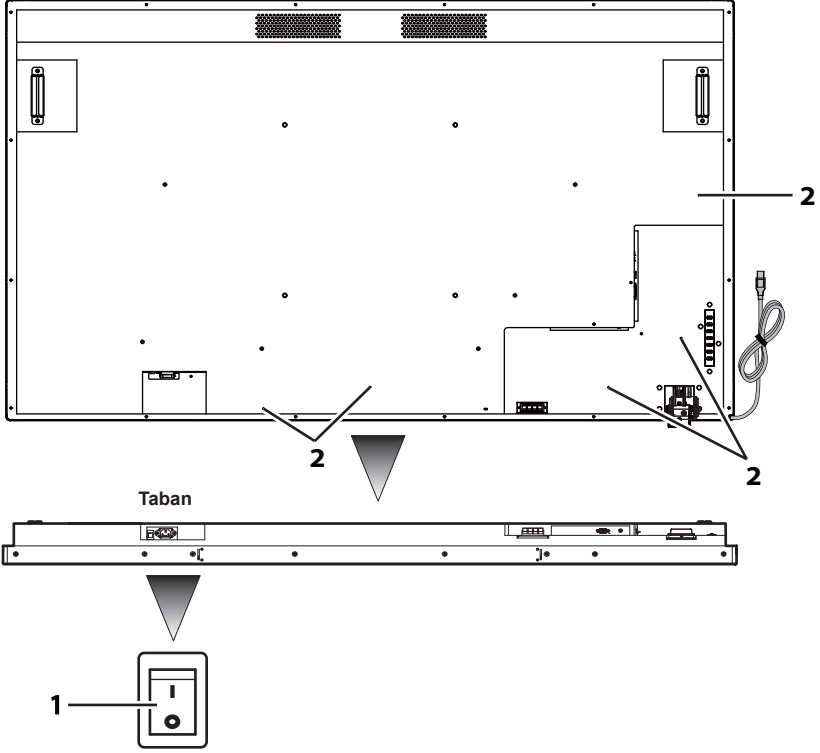

**1 Ana şalter**

Ana güç kaynağını "Kapatır (O) / Açar (I)". Cihaza giden güç kaynağını başlatmak / durdurmak için kullanılır.

**2 Kablo kelepçesi montajı için delik**

Kabloyu ana üniteye takmak için kullanılır.

## Arka taraf

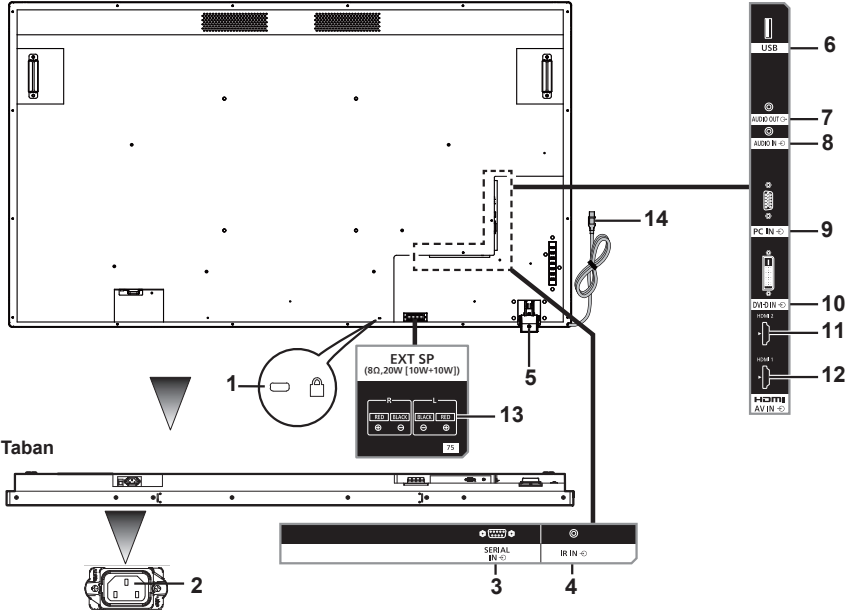

- 1 Hırsızlık önleyici kilitleme için delik Güvenlik ve hırsızlık önleme için kullanılır.
- 2 AC GİRİŞ (3 pin, topraklama terminali) Aksesuarlarda verilen güç kaynağı kablosuyla bağlanır. Sınıfı I ürünler için ana güç kaynağının topraklama sistemine sahip olması zorunludur.
- 3 SERIAL IN Ana ünitenin kumanda edilmesi amacıyla bir bilgisayara bağlanması için kullanılır.
- 4 IR IN IR kablosuna bağlı bir IR giriş terminalidir. Bir IR kablosu satın almak için lütfen distribütörünüzle iletişime geçin.
- 5 Uzaktan kumanda sensörü / Güç göstergesi Uzaktan kumanda sensörü: Uzaktan kumandanan gelen sinyalleri alır. Güç göstergesi: LCD ekranın durumunu gösterir.
- 6 USB USB flash bellekler için giriş terminalidir.
- 7 AUDIO OUT Bu terminal, amplifikatöre sahip bir hoparlör bağlamak içindir. [AUDIO OUT], [Sound] - [Output Select]'de belirlendiğinde ses çıkış olacak. Çıkış, uzaktan kumandanın [VOL] düğmesiyle (+/-) ayarlanabilir.
- 8 AUDIO IN Bilgisayar, VCR ve DVD oynatıcı gibi harici cihazların ses çıkış kablolarını bağlamak için kullanılır. HDMI girişi için [AUDIO IN] ögesini [Sound] - [Audio Source]'nda seçebilirsiniz. [AUDIO IN], DVI-D/PC girişinde varsayılandır.
- 9 PC IN Bir bilgisayarın analog video sinyali çıkış terminaline bağlanması için kullanılır.
- 10 DVI-D IN Bir bilgisayar gibi dijital bir video sinyali çıkış terminaline bağlanır.
- 11 HDMI 2 HDMI arabiriminin ses / video sinyali ile uyumlu bir cihaza bağlanmak için kullanılır.
- 12 HDMI 1 HDMI arabiriminin ses / video sinyali ile uyumlu bir cihaza bağlanmak için kullanılır.
- 13 EXT SP Aksesuar olarak sağlanan hoparlörün L/R ve +/- terminaline bağlanır. [EXT SP], [Sound] - [Output Select]'de belirlendiğinde ses çıkış olacak. Çıkış, uzaktan kumandanın [VOL] düğmesiyle (+/-) ayarlanabilir.
- 14 Dokunmatik panel USB kablolu Dokunmatik panelin kullanılması için bir bilgisayarın USB terminaline bağlanır.

## Uzaktan Kumanda

- |                           |  |    |
|---------------------------|--|----|
| 1 [POWER]                 | Güç kaynağını AÇAR/KAPATIR. Güç göstergesi kapalı olduğunda uzaktan kumanda kullanılamaz.  | 3  |
| 2 [AUTO ADJUST]           | Bilgisayar girişi esnasında otomatik ayar seçim menüsünü gösterir.   | 4  |
| 3 [PICTURE STYLE]         | Görüntülenen girişin görüntü modu ayarlar menüsünü görüntüler.   | 7  |
| 4 [SOUND STYLE]           | Görüntülenen girişin ses modu ayarlar menüsünü görüntüler.   | 8  |
| 5 [PICTURE]               | Görüntülenen girişin görüntü ayarları menüsünü görüntüler.   | 10 |
| 6 [SOUND]                 | Görüntülenen girişin ses ayarları menüsünü görüntüler.   | 12 |
| 7 [SET UP]                | [Setup] menüsünü görüntüler.   | 13 |
| 8 [ASPECT]                | En boy oranının ayarlar menüsünü görüntüler.   | 14 |
| 9 [MENU]                  | OSD menüsünü AÇAR/KAPATIR.   | 15 |
| 10 [RETURN]               | Önceki menü ekranına geri gitmek için kullanılır.  | 17 |
| 11 İmleç düğmeleri        | Menü ekranının kullanılması için kullanılırlar.  | 19 |
| 12 [OK]                   | Menü öğelerini seçmek için kullanılır.   | 21 |
| 13 [EXIT]                 | OSD menüsünü KAPATIR.  | 22 |
| 14 [INFO]                 | Seçilen giriş kaynağını görüntüler.  | 23 |
| 15 [MEDIA CONTROL]        | Belirli bir menünün çeşitli kontrol fonksiyonlarını sağlar. Her bir düğmenin fonksiyonu, OSD menüsünde ilgili düğmenin renginde görüntülenir.                        | 24 |
| 16 [VOL]                  | Art (+) tarafına basılması, ses çıkış seviyesini artırır. Eksi (-) tarafına basılması, ses çıkış seviyesini azaltır.   | 25 |
| 17 [SLEEP]                | Uyku zamanlayıcısını ayarlar.  |    |
| 18 [MUTE]                 | Sesi sessize alır. Sesi tekrar açmak için bir kez daha basın. Güç kaynağının kapatılması ve ses seviyesinin değiştirilmesi, sesi eski ayarına getirir.               |    |
| 19 [INPUT]                | Giriş kaynağını değiştirmek için kullanılır.   |    |
| 20 [HDMI]                 | HDMI girişini seçmek için kullanılır.  |    |
| 21 [DVI]                  | DVI-D girişini seçmek için kullanılır.   |    |
| 22 [PC]                   | Bilgisayar girişini seçmek için kullanılır.  |    |
| 23 Medya kullanma düğmesi | Bir medya dosyası oynatılırken kontrol fonksiyonları sağlar. Geri sar (<<), Oynat (>), Hızlı ileri sar (>>), Önceki (<<<), Durdur (□), Duraklat (□□), Sonraki (>>>). |    |
| 24 [USB]                  | USB girişini seçmek için kullanılır.   |    |
| 25 [-]                    | Bu cihazda desteklenmez.   |    |

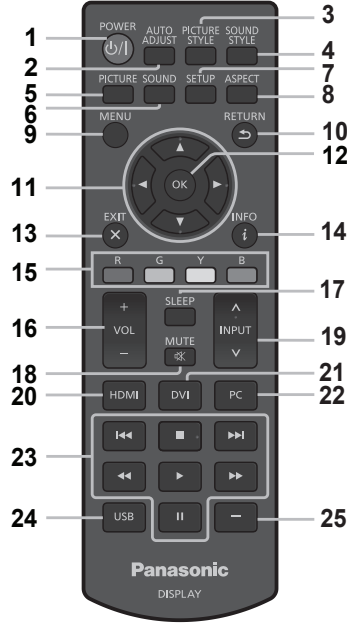

# Kurulum

## Güç kaynağı kablosunun bağlanması ve sabitlenmesi

Ünitenin arka tarafı

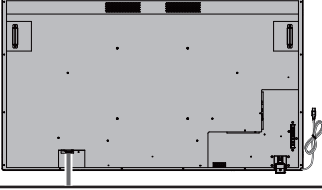

### Güç kaynağı kablosunun sabitlenmesi

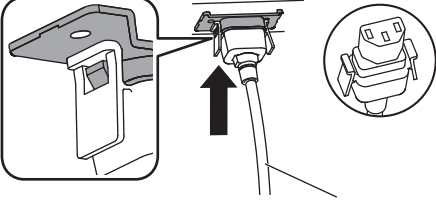

Güç kaynağı kablosu (tedarik edilmiştir)

### Fişi ana üniteye takın

Bir tıklama sesi duyana kadar itin.

#### Not

- Her iki tarafın da kilitlendiğinden emin olun.

### Güç kaynağı kablosunu çıkarırken

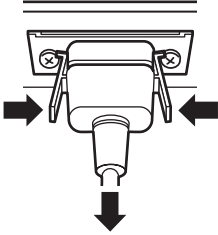

Fişin yanında bulunan düğmelere basarak çıkarın.

#### Not

- Güç kaynağı kablosunu çıkarırken önce elektrik prizine takılı olan güç kaynağı fişini çıkarın.
- Aksesuarlarda verilen güç kaynağı kablosu, özellikle bu cihazla kullanılmak içindir. Başka bir amaç için kullanmayın.

## Bağlantı kablolarının sabitlenmesi

#### Not

- Cihazla birlikte aksesuar olarak üç adet kenetleyici verilir. Dokunmatik panel kullanılmıyorken dokunmatik panelin USB kablosunu A konumunda sabitlemek için kenetleyicilerden birini kullanın. Ayrıca diğer iki kenetleyicilerle diğer kabloları B konumunda sabitleyin. Kenetleyicileri satın almak isterseniz lütfen satıcınızla iletişime geçin. (Müşteri hizmetlerinden ulaşılabilir)

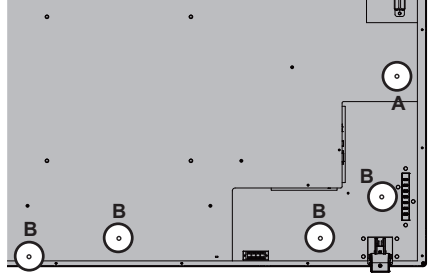

### 1. Kenetleyicilerin takılması



#### Not

- Kenetleyicileri, kenetleyici deliklerine taktığınızda bunları tekrar çıkaramazsınız.

### 2. Kabloları toplanması

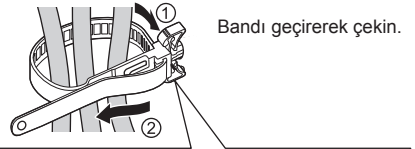

### Bandın gevşetilmesi

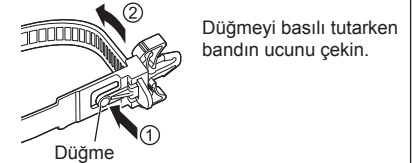

## Dokunmatik panelin kullanılması

- 1 Ekranın Ana şalter'ini kapatın.
- 2 Bilgisayarı ve ekranın USB kablosunu bağlayın.
- 3 Bilgisayarı ve ekranın video giriş terminalini bağlayın.
- 4 Ekranın Ana şalter'ini açın. Gerekirse, ekranı açmak için uzaktan kumandanın [POWER] tuşuna basın.

### ■ Ekran ayarları

Lütfen aşağıdaki ekran ayarlarına bakın.

- Bilgisayardan gelen giriş sinyalinin video girişi olarak değiştirin.
- Ekran konumunu bilgisayarın ekranı ekranda doğru olarak görüntülenecek şekilde ayarlayın.

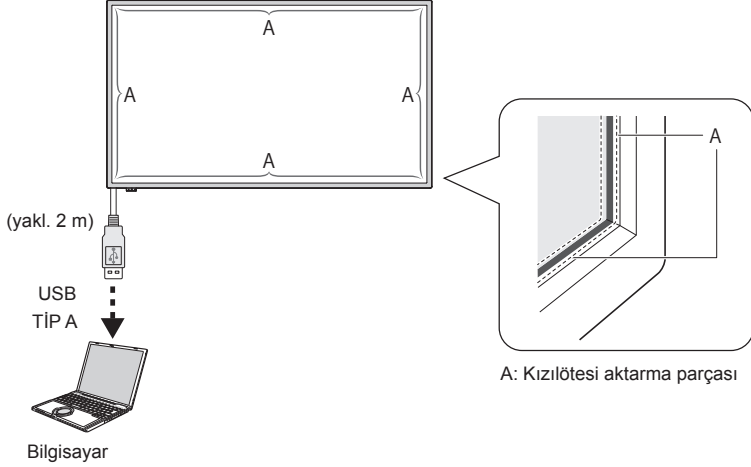

### Not

- USB kablosunu aşırı güçle çekmek, dokunmatik panelin kırılmasına neden olabilir. Bundan dolayı dikkatli şekilde tutun.
- Dokunmatik ekran USB kablosunun bağlantısının çıkmasını önlemek için kenetleyicilerle cihaza sabitleyin. (bkz. sayfa 14)
- Kızılötesi aktarım parçasının üzerindeki kiri yumuşak bir bezle silin.

Kızılötesi aktarım parçasının üzerindeki kiri günde bir kez yumuşak bir bezle silin. Kızılötesi aktarım parçasındaki kirden kaynaklı bir arıza oluştuğunda hafifçe silmek fonksiyonu yeniden çalıştırır. Kızılötesi aktarım parçası ağır şekilde kirlenmişse bezi nötr temizlik maddeli suya ve iyice sıkın. Bu bezi kullanarak kızılötesi aktarım parçasını nazikçe temizleyin. Son olarak kuru bir bezle silin.

## WhiteBoard yazılımının kullanılması

WhiteBoard yazılımı, çeşitli fonksiyonları kullanmanızı sağlar, örneğin görüntülerin ve belgelerin resmini çekebilirsiniz, kalemle çizim yapabilirsiniz vb.

- 1 WhiteBoard yazılımını (Windows / Mac) aşağıdaki desteklenen siteden edinebilirsiniz.  
<https://panasonic.net/cns/prodisplays/>
- 2 Kullanıma ilişkin ayrıntılar için yukarıdaki sitede bulunan WhiteBoard yazılımının kılavuzuna bakın.

## Hoparlör bölümünün takılması

Hoparlörü (ürünle verilen) takın.

Takma işlemi için bir yıldız tornavida gereklidir. Bundan dolayı önceden bir tane hazırlayın.

### 1 Ekranın hazırlanması

**Takma işlemi 4 kişilik bir ekiple yapın.**

**Yumuşak bir bez vb. sererek ekranı ön tarafı aşağı gelecek şekilde koyun.**

• Örneğin sürükleyerek ekranın hasar görmemesine dikkat edin.

• Ekranı ön kısmı altta olacak şekilde koyarken veya yukarı kaldırırken ön panelden kesinlikle tutmayın veya bastırmayın. Ön panelin iç kısmı zarar görebilir.

### 2 Aşağıdaki şekilde gösterildiği gibi hoparlörü ekrana takın.

Hoparlörü, 2 hoparlör montaj askısı ve 4 hoparlör montaj vidasıyla (ürünle verilir) sabitleyin.

**Sıkma torku: 0,5 - 0,8 N•m**

**Not**

• Hoparlör montaj askıları, hoparlörle birlikte monte edilir ve hoparlörler birlikte verilir.

### ■ Yatay yerleştirme durumunda

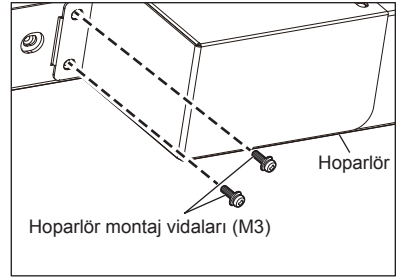
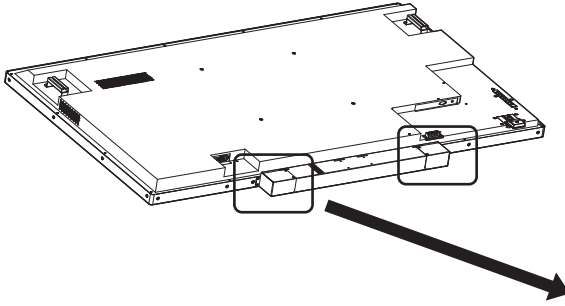

\*Karşı tarafı simetrik olarak sabitleyin.

### ■ Dikey yerleştirme durumunda

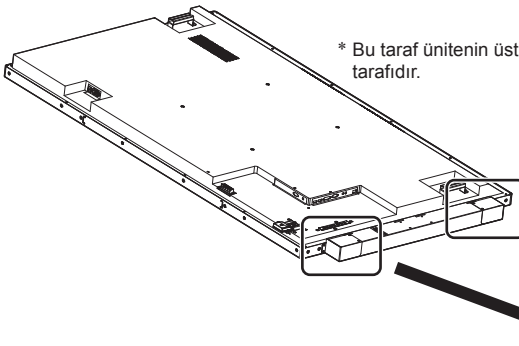

\* Bu taraf ünitenin üst tarafıdır.

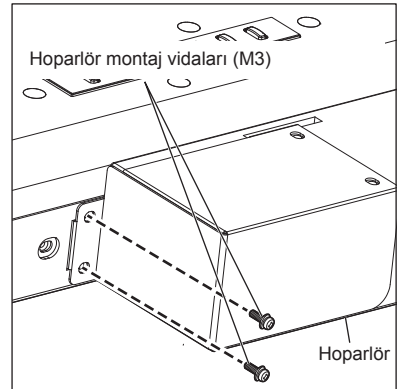

\*Karşı tarafı simetrik olarak sabitleyin.



### 3 Hoparlör kablolarının bağlanması

2 hoparlör kablosuyla (ürünle verilir) ekranın ve hoparlörün EXT SP terminalini bağlayın.

#### Not

- Ekranın üzerindeki R terminalini hoparlör üzerindeki R terminaline, L terminalini ise L terminaline bağlayın.
- Ekranın üzerindeki kırmızı terminali hoparlör üzerindeki kırmızı terminale, siyah terminali ise siyah terminale bağlayın.
- Hoparlör kablolarını takarken lütfen göbek telinde kısa devre olmayacak şekilde önlem alın.

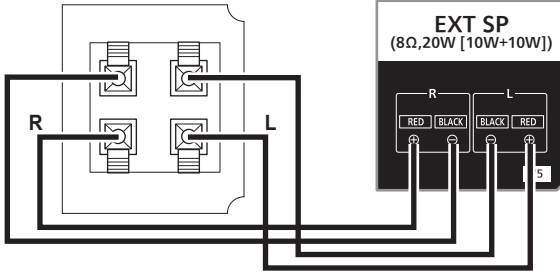
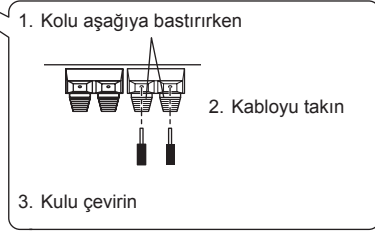
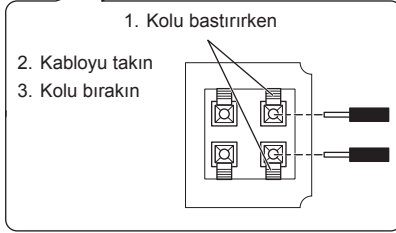
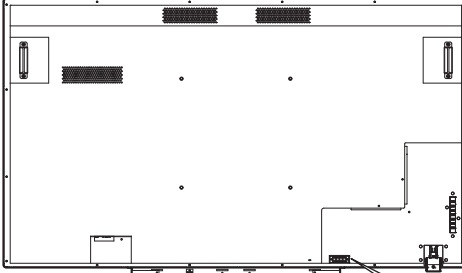

Kelepçeyi (ürünle verilir) aşağıdaki yerlere takarak kabloyu sabitleyin.

Kablo uzun kaldığında kelepçeyi kullanarak kabloyu toplayarak sabitleyin.

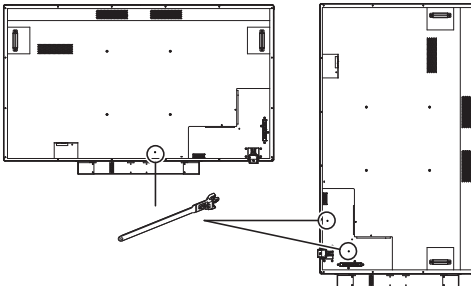

# Kullanma

## Tüm bağılı cihazların güç kaynağını açın

1 Bilgisayar ve DVD oynatıcı gibi bağılı tüm cihazların güç kaynağını açın.

2 Uzaktan kumanda sensörünü ayarlayın.

Uzaktan kumandayı kullanmadan önce LCD ekranın uzaktan kumanda sensörünün yerine karar verin.

Uzaktan kumanda sensörü, LCD ekranın arka tarafının sol tarafında bulunan küçük siyah bir kutudur. Sensör, belirlenen konumda kilitlenen kadar A'nın konumuna başparmağınızla itin ve aşağı yönde kaydırın (resmin sağ alt kısmına bakın).

Sensörü eski konumuna getirmek için bu adımları ters sıradan takip edin.

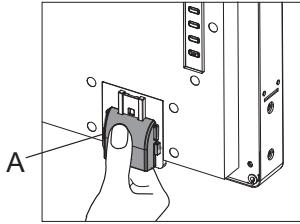
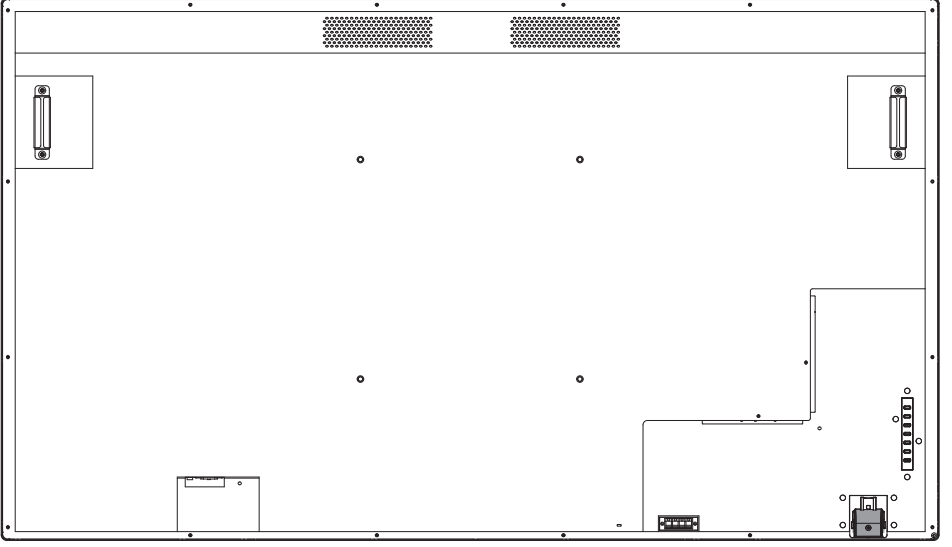

Uzaktan kumanda sensörü saklanırken

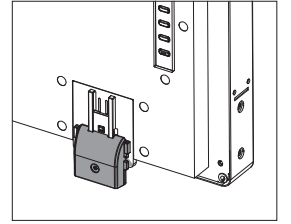

Uzaktan kumanda sensörü kullanılırken

### 3 Ana şalter'i açın.

Güç göstergesi yanar, şimdi uzaktan kumanda ve arka taraftaki kontrol tuşlarını kullanabilir, seri kontrolden faydalanabilir ve programlayıcı etkinleştirebilirsiniz.

Ana şalter kapalı olduğunda (güç göstergesi yanmıyor) arka tarafta bulunan kontrol tuşları, uzaktan kumanda ve programlayıcının ayarları çalışmaz. Bunları kullanmak için Ana şalter'in açık olduğunu (güç göstergesi yanıyor) kontrol edin.

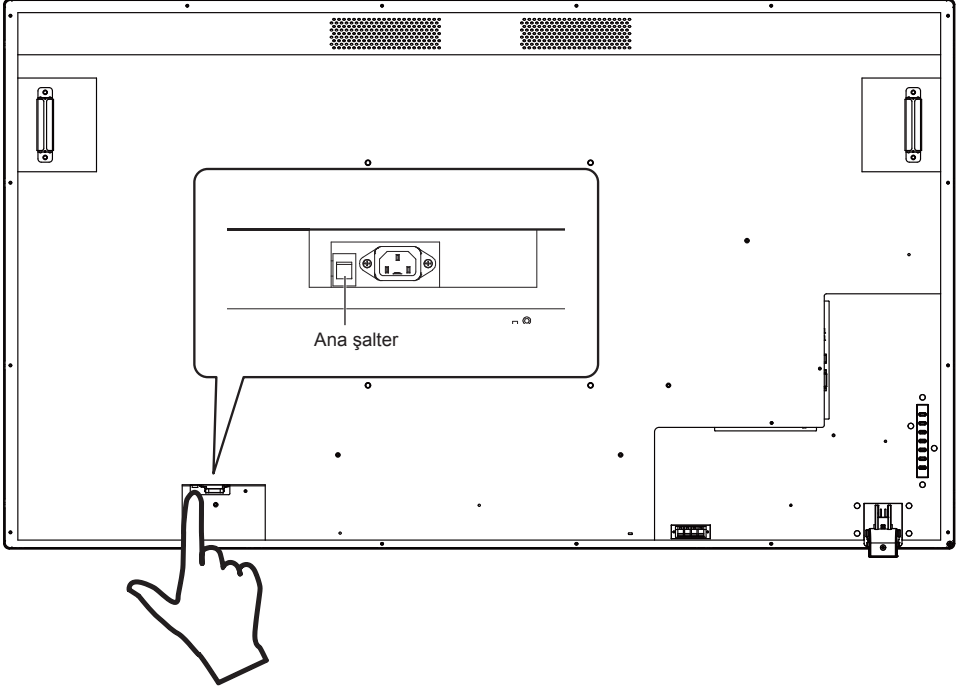

### 4 Cihazı açın.

Cihazın sol tarafında bulunan [POWER] tuşuna veya uzaktan kumandanın sol üstünde bulunan [POWER] tuşuna basın.



# Teknik Özellikler

## Ana ünite

Model No.	TH-75BQE1W
Tip	Touch Screen LCD Ekran
Güç kaynağı	110 – 240 V ~ (110 – 240 V alternatif akım), 50/60 Hz
Güç tüketimi	370 W
	Ana şalter'ten kapatın: yakl. 0 W Uzaktan kumandadan kapalı: yakl. 0,5 W
LCD ekran paneli	VA panel (Direct LED arka ışık)
	75 inç model (16:9 enboy oranı)
Ekran boyutu	1 650 mm (G) × 928 mm (Y) × 1 893 mm (diyagonal) / 64,9 inç (G) × 36,5 inç (Y) × 74,5 inç (diyagonal)
Piksel sayısı	8 294 400 piksel (3 840 (yatay) × 2 160 (dikey))
Çalıştırma koşulları	Sıcaklık: 0 °C – 40 °C (32 °F – 104 °F)*1 Nem: %20 – %80 (yoğuşmasız)
Saklama koşulları	Sıcaklık: -20 °C – 60 °C (-4 °F – 140 °F) Nem: %20 – %80 (yoğuşmasız)
Çalışma Süresi	16 saat/gün
HDMI giriş terminali	TİP A Konnektör*2 × 2
HDMI 1 / HDMI 2	Ses sinyali: Doğrusal PCM (örnekleme frekansları - 48 kHz, 44,1 kHz, 32 kHz)
Dijital RGB giriş terminali	DVI-D 24 Pim × 1
DVI-D IN	
Bilgisayar giriş terminali	Mini D-sub 15 Pim (DDC2B ile uyumlu) × 1
	R/G/B 0,7 Vp-p (75 Ω) (senkronizasyon sinyali olmadan) HD/VD TTL
PC IN	
Ses giriş terminali	DVI-D IN ve PC IN ile paylaşılan stereo mini jak (M3) × 1, 0,5 Vrms
AUDIO IN	
Ses çıkış terminali	Stereo mini jak (M3) × 1, 0,5 Vrms
AUDIO OUT	Çıkış: Değişken (-∞ - 0 dB) (1 kHz 0 dB giriş, 10 kΩ yük)
Seri giriş terminali	Harici Kumanda Terminali
SERIAL IN	D-sub 9 Pim × 1 RS-232C uyumlu
Harici hoparlör terminali	8Ω, 20 W [10 W + 10 W] (10 % THD)
EXT SP	
IR giriş terminali	Stereo mini jak (M3) × 1
IR IN	
USB flash bellek terminali	TİP A USB konektörü × 1
USB	DC 5 V / 1 A (USB 3.0 desteklenmiyor.)
Diğer ölçüler (G × Y × D)	1 710 mm × 989 mm × 102 mm / 67,3 inç × 39,0 inç × 4,02 inç
	1 710 mm × 1 072 mm × 102 mm / 67,3 inç × 42,3 inç × 4,02 inç (yatay kurulum / hoparlör takılıyken)
	989 mm × 1 793 mm × 102 mm / 39,0 inç × 70,6 inç × 4,02 inç (dikey kurulum / hoparlör takılıyken)
Ağırlık	Yakl. 66,0 kg / 145,5 lbs (Hoparlör takıldığında yakl. 68,0 kg / 150,0 lbs.)
Kabin malzemesi	Ön: metal / Arka kapak: metal

## Uzaktan Kumanda

<b>Güç kaynağı</b>	DC 3 V (pil (AA/R6/LR6 tipi) × 2)
<b>Çalışma mesafesi</b>	Yakl. 5 m (uzaktan kumanda sensörünün önünden)
<b>Ağırlık</b>	Yakl. 113 g / 0,3 lbs (piller dahil)
<b>Diğer ölçüler (G × Y × D)</b>	160 mm × 50 mm × 20 mm / 6,3 inç × 2,0 inç × 0,8 inç

## Hoparlör

<b>Empedans</b>	8 Ω
<b>Nominal giriş</b>	20 W [10 W + 10 W]
<b>Diğer ölçüler (G × Y × D)</b>	763 mm × 82 mm × 59 mm / 30,1 inç × 3,3 inç × 2,4 inç
<b>Ağırlık</b>	Yakl. 2,0 kg / 4,4 lbs
<b>Kabin malzemesi</b>	Reçine

\*1 Bu ünitenin yüksek rakımlarda (1 400 m (4 593 ft) ve deniz seviyesinden 2 800 m (9 186 ft) yüksek ve alçak bir konumda kullanımına yönelik çevre sıcaklığı: 0 °C - 35 °C (32 °F - 95 °F)

\*2 VIERA LINK desteklenmemektedir.

**AEEE yönetmeliğine uygundur.**

**Eski Ekipman ve Bataryaların İşlenmesi.**

**Sadece geri dönüşüm sistemleri olan Avrupa Birliği ve ülkeleri için geçerlidir.**



Ürünler, ambalaj ve/veya ekli belgeler üzerindeki bu semboller kullanılmış elektrik ve elektronik ürünlerin ve pillerin genel ev atığı ile karıştırılmaması gerektiğini ifade eder.

Eski ürünlerin ve pillerin toplanması ve geri kazanılması için bu atıkları lütfen yasayla belirlenmiş olan uygun toplama merkezlerine teslim ediniz.



Bu atıkların doğru işlenmesiyle, değerli kaynakların korunmasına ve insan sağlığı ve çevreye olası negatif etkilerinin engellenmesine yardımcı olabilirsiniz.



Atıkların toplanması ve geri dönüşümü için detaylı bilgi için lütfen bağlı olduğunuz yerel yönetimlerle iletişime geçiniz.

Atıkların atılmasıyla ilgili yanlış uygulamalar yasayla belirlenmiş olan cezalara sebebiyet verebilir.

#### **Üretici bilgileri**

Panasonic Corporation  
2-15, Matsuba-cho, Kadoma-city,  
Osaka, 571-8503, Japan

#### **Uygunluğu Test Eden Kuruluş**

Panasonic Testing Centre  
Panasonic Service Europe, Panasonic Marketing Europe GmbH'nin  
bir birimidir Winsbergring 15, 22525 Hamburg, F.R. Germany

Çin'de yapılmıştır

#### **Müşteri Kaydı**

Bu ürünün model numarasını ve seri numarasını arka panelinde bulmak mümkündür. Hırsızlık, kayıp ve Garanti Hizmetleri söz konusu olduğunda, ürünün tanımlanmasına yardımcı olması için bu seri numarasını aşağıdaki boşluğa not edin, bu kitapçığı ve satın aldığınıza dair kesin belge olarak satış fişinizi kaybetmeyin.

**Model Numarası**

**Seri Numarası**

**Panasonic Corporation**

Web Site: <http://panasonic.com>

Türkçe

DA0717TS2020 -PB