

# Panasonic®

## Manuel d'utilisation

### Manuel des fonctions

### Projecteur DLP™

Utilisation commerciale

N° De Modèle **PT-CW331RE**  
**PT-CW241RE**  
**PT-CX301RE**

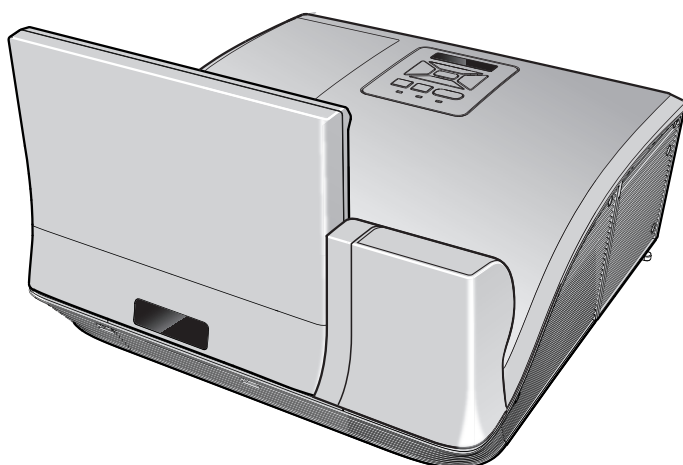

Merci d'avoir acheté ce produit Panasonic.

- Avant toute utilisation de cet appareil, veuillez lire les instructions attentivement et conservez ce mode d'emploi pour toute utilisation ultérieure.
- Avant d'utiliser votre projecteur, assurez-vous de lire la section « Avis important concernant la sécurité » (Voir pages 2 à 7).

FRENCH

TQBJ0585-1

# Avis important concernant la sécurité !

**AVERTISSEMENT :** CET APPAREIL DOIT ETRE RELIE A LA MASSE.

**AVERTISSEMENT :** Afin d'éviter des dommages qui risquent de causer un incendie ou des chocs électriques, ne pas exposer cet appareil à la pluie ou à l'humidité.

Le niveau de pression sonore à la hauteur de l'opérateur est inférieur ou égal à 70 dB (A) selon ISO 7779.

**AVERTISSEMENT :**

1. Débrancher l'appareil de sa prise secteur lorsque celui-ci n'est pas utilisé pendant une longue période.
2. Pour prévenir tout risque d'électrocution, ne retirez pas le capot. Cet appareil ne contient aucune pièce réparable par l'utilisateur. Confiez les réparations à un technicien qualifié.
3. Ne pas retirer la goupille de mise à la terre de la fiche d'alimentation. Cet appareil est équipé d'une fiche d'alimentation de type mise à la terre à trois broches. Cette fiche ne s'adapte que sur une prise de secteur de type mise à la terre. Il s'agit d'une caractéristique de sécurité. S'il n'est pas possible d'insérer la fiche dans la prise, contacter un électricien. Ne pas invalider le but de la mise à la terre.

**MISE EN GARDE :** Afin de garantir la permanence de la conformité, suivez les instructions d'installation jointes. L'utilisateur doit utiliser le câble d'interface informatique RVB à noyaux de ferrite et le câble USB Interactive à noyaux de ferrite fournis. En cas d'utilisation d'un câble d'interface HDMI, l'utilisateur doit utiliser uniquement un câble d'interface HDMI blindé à noyaux de ferrite afin d'éviter des interférences nocives potentielles. Tout changement ou modification non autorisé à cet équipement annule l'autorité de faire fonctionner cet appareil.

Il s'agit d'un appareil conçu pour projeter des images sur un écran, etc. et qui n'est pas destiné à servir d'éclairage intérieur dans un environnement domestique.

Directive 2009/125/CE

## AVERTISSEMENT :

### ■ ALIMENTATION

**La prise de courant ou le disjoncteur doivent être installés à proximité de l'appareil et doivent être d'accès facile en cas de problèmes. Si les problèmes suivants surviennent, coupez immédiatement l'alimentation électrique.**

Si l'on continue d'utiliser le projecteur dans ces conditions, cela peut entraîner un incendie ou des chocs électriques.

- Si des objets étrangers ou de l'eau pénètrent dans le projecteur, couper immédiatement l'alimentation électrique.
- Si le projecteur tombe ou si le cabinet est cassé, couper l'alimentation électrique.
- Si l'on remarque une émission de fumée, d'odeurs suspectes ou de bruits provenant du projecteur, couper l'alimentation électrique.

Veillez contacter un centre technique agréé pour des réparations et ne pas tenter de réparer le projecteur vous-même.

**Pendant un orage, ne pas toucher le projecteur ou le câble.**

Il y a risque d'électrocution.

**Faire attention à ne pas endommager le cordon d'alimentation.**

Si le cordon d'alimentation est endommagé, cela peut entraîner un incendie et des chocs électriques.

- Ne pas endommager le cordon d'alimentation, ne pas le modifier, ne pas le placer sous des objets lourds, ne pas le chauffer, ne pas le placer près d'objets chauffants, ne pas le tordre, ne pas le plier ou le tirer excessivement et ne pas le rouler en boule.

Si le cordon d'alimentation est endommagé, le faire réparer par un centre technique agréé.

**Insérez la prise d'alimentation fermement dans la prise de courant.**

Si la fiche n'est pas complètement insérée, cela peut entraîner des chocs électriques ou la faire surchauffer.

- Si la fiche est endommagée ou la plaque de la prise desserrée, celles-ci ne doivent pas être utilisées.

**Ne pas utiliser d'autre câble électrique que celui fourni.**

Cela peut provoquer un incendie ou une électrocution. Notez que si vous n'utilisez pas le cordon secteur fourni pour relier l'appareil à la terre du côté de la prise, ceci peut provoquer une électrocution.

**Nettoyer la prise d'alimentation régulièrement afin d'éviter toute accumulation de poussière.**

Le fait de ne pas respecter ces consignes peut entraîner un incendie.

- Si de la poussière s'accumule sur la fiche du cordon d'alimentation, l'humidité peut endommager l'isolant.
- Si le projecteur n'est pas utilisé pendant une période prolongée, débrancher la fiche du cordon d'alimentation de la prise de courant.

Débrancher la fiche du cordon d'alimentation de la prise de courant et l'essuyer régulièrement avec un tissu sec.

**Ne pas manipuler la prise d'alimentation avec les mains mouillées.**

Cela peut entraîner des chocs électriques.

**Ne pas surcharger la prise murale.**

Si l'alimentation est surchargée (par exemple, par l'utilisation de trop d'adaptateurs), cela risque de faire surchauffer le projecteur et peut entraîner un incendie.

### ■ LORS DE L'UTILISATION/INSTALLATION

**Ne pas placer de récipient contenant du liquide sur le projecteur.**

Si de l'eau se renverse sur le projecteur ou pénètre dans celui-ci, il y aura risque d'incendie ou d'électrocution.

Si de l'eau entre à l'intérieur du projecteur, entrer en contact avec un centre technique agréé.

**Ne pas placer le projecteur sur des matériaux comme un tapis ou du tissu éponge.**

Cela peut provoquer une surchauffe du projecteur, pouvant entraîner des brûlures, un incendie ou endommager le projecteur.

**Endroits humides ou poussiéreux ou dans des endroits où le projecteur peut entrer en contact avec des fumées grasses ou de la vapeur.**

L'utilisation du projecteur dans de telles conditions peut causer un incendie, des chocs électriques ou une détérioration du boîtier en plastique. Une détérioration du plastique risquerait en effet d'entraîner une chute du projecteur en cas d'installation au plafond.

**Ne pas installer ce projecteur dans un endroit qui n'est pas assez résistant pour supporter le poids du projecteur ou sur une surface en pente ou instable.**

Cela peut faire tomber le projecteur ou le faire basculer, ce qui peut entraîner des dommages ou des blessures.

**Ne pas placer un autre projecteur ou d'autres objets lourds sur le projecteur.**

Cela peut déséquilibrer le projecteur et le faire tomber, ce qui peut entraîner des dommages ou des blessures.

Le projecteur sera endommagé ou déformé.

## Avis important concernant la sécurité !

### AVERTISSEMENT :

**Toute installation (tel que le support au plafond) doit être effectuée uniquement par un technicien qualifié.** Si l'installation n'est pas faite correctement, cela peut entraîner des blessures ou des accidents, comme des chocs électriques.

- N'utilisez aucun support autre que le support au plafond agréé.
- Veillez à utiliser le câble fourni avec la base de fixation du projecteur en plafond à titre de mesure de sécurité supplémentaire afin d'éviter la chute du projecteur. (À installer dans un endroit différent du support au plafond.)

### Ne pas obstruer les orifices d'entrée et de sortie d'air.

Cela risque de faire surchauffer le projecteur, et causer un incendie ou endommager le projecteur.

- Ne placez pas le projecteur dans des endroits étroits et mal ventilés.
- Ne pas placer le projecteur sur du tissu ou du papier, ces matériaux peuvent être aspirés dans l'orifice d'entrée d'air.

### Ne pas placer les mains ou autres objets près de l'orifice de sortie d'air.

Cela peut entraîner des brûlures ou abîmer vos mains ou d'autres objets.

- De l'air chaud sort par l'orifice de sortie d'air. Ne pas placer les mains ou le visage ou des objets incapables de supporter la chaleur près de l'orifice de sortie d'air.

### Ne pas regarder la lumière émise par la fenêtre de projection et ne pas y exposer la peau lorsque le projecteur est utilisé.

Cela peut entraîner des brûlures ou une perte de la vue.

- Une lumière intense est émise par la fenêtre de projection du projecteur. Ne pas exposer vos yeux ou vos mains directement à cette lumière.
- Veiller particulièrement à ce que les enfants ne regardent pas dans la fenêtre de projection. En outre, éteindre le projecteur et le débrancher si vous vous en éloignez.

### Ne pas insérer d'objets étrangers dans le projecteur.

Cela peut entraîner un incendie ou des chocs électriques.

- Ne pas insérer d'objets métalliques ou inflammables dans le projecteur ou les faire tomber dessus.

### Ne jamais entreprendre de modification quelconque ou le démontage du projecteur.

Des hautes tensions peuvent entraîner un incendie ou des chocs électriques.

- Pour toute inspection, réglage ou réparation, s'adresser à un centre technique agréé.

### Veiller à ce qu'aucun objet métallique, objet inflammable ni liquide n'entre à l'intérieur du projecteur.

### Veiller à ce que le projecteur ne prenne pas l'humidité.

Cela peut entraîner un court-circuit ou une surchauffe et peut causer un incendie, un choc électrique ou endommager le projecteur.

- Ne pas placer de récipients contenant du liquide ou des objets métalliques à proximité du projecteur.
- Si du liquide entre à l'intérieur du projecteur, entrez en contact avec votre revendeur.
- Faire particulièrement attention aux enfants.

### Utilisez la suspension et la fixation murale spécifiées par Panasonic.

Un support au plafond défectueux peut entraîner des risques de chute.

- Installer le câble de sûreté sur le support au plafond pour éviter la chute du projecteur.

### AVERTISSEMENT :

#### ■ ACCESSORIES

### Ne pas utiliser ou manipuler les piles de manière inappropriée, se référer à ce qui suit.

Sinon, cela peut entraîner des brûlures, les piles risquent de fuir, de surchauffer, d'exploser ou de prendre feu.

- Utiliser uniquement les piles spécifiées.
- Ne démontez pas la pile bouton.
- Ne pas chauffer les piles et ne pas les mettre dans de l'eau ou au feu.
- Veiller à ce que les bornes + et - des piles n'entrent pas en contact avec des objets métalliques tels que des colliers ou des épingles à cheveux.
- N'emportez pas et ne rangez pas la pile avec des objets métalliques.
- Ranger les piles dans un sac en plastique, et ne pas les ranger à proximité d'objets métalliques.
- Lors de l'insertion des piles, veiller à ce que les polarités (+ et -) soient bien respectées.
- Retirer les piles usées de la télécommande au plus vite.
- Isoler la pile à l'aide d'un ruban ou autre matériau similaire avant de la mettre au rebut.

**Ne pas utiliser ou manipuler les piles du crayon optique de manière inappropriée, se référer à ce qui suit.**  
Sinon, cela peut entraîner des brûlures, les piles risquent de fuir, de surchauffer, d'exploser ou de prendre feu.

- Utiliser uniquement les piles spécifiées.
- Ne pas démonter des piles à anode sèche.
- Ne pas chauffer les piles ou ne pas les mettre dans de l'eau ou au feu.
- Veiller à ce que les bornes + et - des piles n'entrent pas en contact avec des objets métalliques tels que colliers ou épingles à cheveux.
- Ne pas ranger les piles avec des objets métalliques.
- Ranger les piles dans un sac en plastique, et ne pas les ranger à proximité d'objets métalliques.
- Lorsqu'on insère les piles, veiller à ce que les polarités (+ et -) soient bien respectées.
- Ne pas utiliser une pile neuve avec une ancienne, ni mélanger différents types de piles.
- Ne pas utiliser des piles dont le revêtement externe s'écaille ou a été retiré.
- Retirer les piles usées de la télécommande au plus vite.
- Isoler la pile à l'aide d'un ruban ou autre matériau similaire avant de la mettre au rebut.

**Ne pas laisser des enfants manipuler la pile (pour la télécommande : CR2025, pour le crayon optique interactif : types AAA/R03 ou AAA/LR03).**

- La pile peut entraîner des blessures corporelles si elle est avalée.
- Si elle est avalée, consulter un médecin immédiatement.

**Si le fluide de la pile fuit, ne pas le toucher à mains nues et prendre les mesures suivantes le cas échéant.**

- Si du fluide de pile touche votre peau ou un vêtement, cela peut entraîner une inflammation cutanée ou des blessures.  
Rincer à l'eau claire et consulter un médecin immédiatement.
- Si du fluide de pile entre en contact avec vos yeux, cela peut entraîner une perte de la vue.  
Dans ce cas, ne pas se frotter les yeux. Rincer à l'eau claire et consulter un médecin immédiatement.

**Ne pas démonter la lampe.**

Si la lampe se casse, cela risque d'entraîner des blessures.

**Ne pas ôter de vis non spécifiées pendant un remplacement de lampe.**

Cela pourrait provoquer des électrocutions, des brûlures ou des blessures.

**Remplacement de la lampe.**

La lampe a une pression interne élevée. Si elle est manipulée incorrectement, une explosion et de graves blessures ou des accidents peuvent s'ensuivre.

- La lampe peut facilement exploser si elle est heurtée contre des objets durs ou si on la laisse tomber.
- Avant de remplacer la lampe, veiller à débrancher la fiche du cordon d'alimentation de la prise de courant. Il y a risque d'électrocution ou d'explosion.
- Lorsque vous remplacez la lampe, mettez l'appareil hors tension et laissez la lampe refroidir pendant au moins 1 heure avant de la manipuler, sans quoi vous pourriez vous brûler.

**Ne pas laisser des enfants ou des animaux domestiques toucher la télécommande.**

- Après avoir utilisé la télécommande, la ranger hors de portée des enfants ou des animaux domestiques.

**Ne pas utiliser le cordon d'alimentation fourni avec un autre appareil que ce projecteur.**

- L'utilisation du cordon d'alimentation fourni avec d'autres appareils que ce projecteur peut entraîner un court-circuit ou une surchauffe et causer un choc électrique ou un incendie.

**Retirer les piles épuisées de la télécommande au plus vite.**

- Laisser les piles dans la télécommande peut entraîner la fuite du fluide des piles, une surchauffe ou leur explosion.

**ATTENTION :**

## ■ POWER

**Lors du débranchement du cordon d'alimentation, assurez-vous de tenir la prise et le connecteur d'alimentation.**

Si vous tirez sur le cordon d'alimentation lui-même, il sera endommagé et cela peut causer un incendie, des courts-circuits ou des chocs électriques sérieux.

**Si le projecteur n'est pas utilisé pendant une longue période, débrancher la fiche du cordon d'alimentation de la prise de courant.**

Sinon vous pouvez créer un risque d'incendie ou d'électrocution.

**Débrancher la fiche du cordon d'alimentation de la prise de courant avant d'effectuer tout nettoyage ou remplacement de l'unité.**

Sinon cela peut causer des chocs électriques.

# Avis important concernant la sécurité !

## ■ LORS DE L'UTILISATION/INSTALLATION

### **Ne pas peser de tout son poids sur ce projecteur.**

Vous risquez de tomber ou le projecteur peut casser ce qui peut causer des blessures.

- Veiller tout particulièrement à ce que les enfants ne se tiennent pas debout ou ne s'asseyent pas sur le projecteur.

### **Ne pas utiliser le projecteur dans des lieux extrêmement chauds.**

Cela peut entraîner la détérioration du boîtier externe ou des composants internes ou un incendie.

- Soyez particulièrement vigilant (e) dans des lieux exposés à la lumière solaire directe ou à proximité d'un four.

### **N'appliquez pas de force ou de choc au miroir.**

Le miroir en verre pourrait être endommagé.

### **Débrancher toujours tous les câbles avant de déplacer le projecteur.**

Le fait de déplacer le projecteur avec des câbles branchés peut endommager les câbles, ce qui pourrait causer un incendie ou des chocs électriques.

### **Ne branchez jamais un casque ou des écouteurs dans la prise VARIABLE AUDIO OUT.**

Une pression sonore trop élevée exercée par des écouteurs et des casques peut entraîner une perte auditive.

## ■ ACCESSOIRES

### **Ne pas utiliser l'ancienne lampe.**

Cela risque d'entraîner une explosion de la lampe.

### **Si la lampe s'est cassée, ventiler immédiatement la pièce. Ne pas toucher ni approcher le visage des morceaux cassés.**

Le non respect de cette consigne peut entraîner l'absorption du gaz par l'utilisateur. Ce gaz se dégage lorsque la lampe est cassée et il contient presque autant de mercure qu'une lampe fluorescente, de plus les morceaux cassés peuvent provoquer des blessures.

- Si vous pensez avoir inhalé du gaz ou que du gaz a pénétré dans votre bouche ou dans vos yeux, contactez un médecin immédiatement.
- S'adresser au revendeur pour le remplacement de la lampe et l'inspection de l'intérieur du projecteur.

### **Si le projecteur n'est pas utilisé pendant une longue période, retirez la pile de la télécommande.**

- Sinon, la pile peut couler, surchauffer, s'enflammer ou exploser, ce qui peut déclencher un incendie ou la contamination de la zone environnante.

### **N'ouvrez pas le sachet de déshydratant et ne le mangez pas, ne le jetez pas en cas d'humidité.**

L'ingestion accidentelle du contenu du sachet de déshydratant peut vous rendre malade. En outre, le contenu peut produire de la chaleur s'il est exposé à l'humidité, il peut ainsi provoquer des inflammations ou des brûlures de la peau s'il est en contact avec votre corps ou vos vêtements.

- Si du déshydratant se trouve dans vos yeux ou votre bouche, lavez immédiatement à l'eau propre et consultez un médecin.
- Faire particulièrement attention aux enfants.

## ATTENTION :

## ■ VISIONNEMENT D'IMAGES 3D

### **Le visionnement d'images 3D est déconseillé aux personnes présentant une hyper-sensibilité à la lumière, des problèmes cardiaques ou une faiblesse fragile.**

Cela peut dégrader leur état de santé.

### **Si vous vous sentez fatigué ou gêné, ou si vous faites l'expérience de toute autre anomalie pendant le visionnage avec les lunettes 3D, stoppez le visionnage.**

Leur usage continu peut engendrer des problèmes de santé. Marquer une pause si nécessaire.

### **Lors d'une projection de films 3D, visionner un seul film à la fois et marquer une pause si nécessaire.**

### **Lors de l'affichage d'un contenu 3D sur des appareils interactifs tels que des jeux ou des ordinateurs 3D, marquer une pause appropriée toutes les 30 à 60 minutes.**

Une utilisation prolongée peut entraîner une fatigue oculaire.

### **Lors de la préparation du contenu, utilisez correctement le contenu créé pour être utilisé pour la 3D.**

Cela peut engendrer une fatigue oculaire ou un risque sur la santé.

### **Lors de la visualisation des images en 3D, attention aux personnes et aux objets dans le voisinage.**

La vidéo 3D peut fausser la perception d'objets réels, les mouvements réalisés durant l'utilisation de lunettes 3D peuvent donc être dommageables aux objets et aux personnes.

### **Utiliser des lunettes 3D lors du visionnage de vidéos 3D.**

## Avis important concernant la sécurité !

**Ne pas basculer la tête lors du visionnage de vidéos avec des lunettes 3D.**

**Le port de verres correcteurs avec les lunettes 3D est recommandé pour les personnes placées près ou loin de l'écran, les personnes ayant une vision moins bonne à droite ou à gauche, ou les personnes astigmatiques, etc.**

**Si l'image apparaît distinctement en double pendant le visionnage d'une vidéo 3D, stoppez le visionnage.** Le visionnage prolongé peut entraîner de la fatigue oculaire.

**Regarder l'écran à une distance au moins 3 fois supérieure à la hauteur de l'écran.**

L'utilisation des lunettes 3D à une distance inférieure à celle recommandée peut provoquer une fatigue oculaire. Si l'écran comporte une bande noire en haut et en bas, notamment pendant la lecture de certains films, le regarder à une distance 3 fois supérieure à la hauteur de l'image.

**Le port de lunettes 3D est déconseillé aux enfants de 5 à 6 ans.**

Il est difficile de mesurer les réactions des enfants à la fatigue ou l'inconfort ; leur condition peut se dégrader brutalement.

Si un enfant porte les lunettes, les adultes qui l'accompagnent veilleront à ce qu'il ne se fatigue pas.



### Pour retirer les piles

#### ■ Piles de la télécommande

**1. Appuyez sur le guide et retirez la base de la pile.**

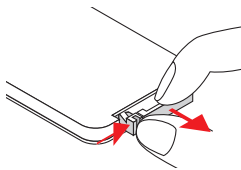

**2. Retirez la pile.**



#### ■ Piles du crayon optique interactif

Faire pivoter comme illustré dans les schémas suivants.

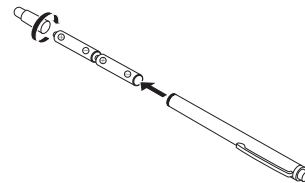

#### Marques commerciales

- Windows®, Windows Vista® et Internet Explorer® sont des marques commerciales déposées ou des marques commerciales de Microsoft Corporation aux États-Unis et dans d'autres pays.
  - Macintosh, Mac OS et Safari sont des marques commerciales d'Apple Inc. déposées aux États-Unis et dans d'autres pays.
  - HDMI, le logo HDMI et High-Definition Multimedia Interface sont des marques commerciales ou des marques déposées de HDMI Licensing LLC aux États-Unis et dans d'autres pays.
- 
- PJLink™ est une marque commerciale ou une marque commerciale en attente d'enregistrement au Japon, aux États-Unis et dans d'autres pays et régions.
  - RoomView, Crestron RoomView sont les marques commerciales déposées de Crestron Electronics, Inc et Crestron Connected est une marque commerciale de Crestron Electronics, Inc.
  - Linux est la marque commerciale de Linus Torvalds aux États-Unis et dans d'autres pays.
  - Les autres noms, noms d'entreprises ou noms de produits utilisés dans ce manuel d'utilisation sont des marques commerciales ou des marques déposées de leurs propriétaires respectifs.
- Veillez noter que le manuel d'utilisation ne contient pas les symboles ® et ™.

#### Illustrations de ce manuel d'utilisation

- Notez que les illustrations du projecteur et des écrans peuvent être différentes de celles que vous voyez réellement.

#### Références aux pages

- Dans ce manuel d'utilisation, les références aux pages sont indiquées comme suit : (➡ page 00).

#### Terminologie

- Dans ce manuel d'utilisation, l'accessoire « Télécommande sans fil » est indiquée ici par « Télécommande ».

## Fonctions du projecteur

### Disques compatibles Blu-ray 3D

- ▶ Vous pouvez utiliser ce projecteur pour visionner des vidéos 3D en lisant des supports tels que les disques Blu-ray compatibles 3D sur un appareil 3D tel qu'un lecteur Blu-ray 3D.

### Un écran large dans un espace limité

- ▶ Un objectif à faible focale vous permet de projeter de larges images même sur une courte distance. Si le présentateur se tient devant la plaque de projection, l'image du présentateur n'ira pas sur la plaque et la lumière de projection n'ira pas directement dans les yeux du présentateur.

### Luminosité suffisante dans la salle de classe

- ▶ La luminosité de 3 100 lm\* vous permet de projeter une image lumineuse et nette dans des situations éducatives, même dans une salle de classe lumineuse.  
(\* 3 100 lm est pour les PT-CW331RE et PT-CX301RE.  
2 600 lm est pour le PT-CW241RE.)

### Fonction interactive

- ▶ Le projecteur est doté d'un logiciel et d'outils interactifs. Vous pouvez écrire des lettres ou dessiner sur l'image projetée avec un stylet interactif.

## Étapes rapides

Pour plus de détails, consultez les pages correspondantes.

1. **Configuration de votre projecteur.** (➡ page 22)



2. **Connexion à d'autres dispositifs.** (➡ page 27)



3. **Branchement du cordon d'alimentation.** (➡ page 30)



4. **Mise sous tension.** (➡ page 32)



5. **Sélection du signal d'entrée.** (➡ page 33)



6. **Réglage de l'image.** (➡ page 33)



## Informations Importantes

### Avis important concernant la sécurité ! .. 2

### Sommaire ..... 9

### Précautions d'utilisation.....11

Précautions lors du transport .....	11
Précautions lors de l'installation .....	11
Sécurité .....	12
Élimination.....	12
Précautions lors de l'utilisation .....	13
Accessoires .....	14
Accessoires en option .....	15

## Préparation

### Présentation de votre projecteur ..... 16

Télécommande.....	16
Boîtier du projecteur.....	17
Panneau de commande et témoins.....	18
Prises de branchement .....	19

### Utilisation de la télécommande..... 20

Installation et retrait des pile.....	20
Réglage des identificateurs de télécommande .....	20

### Utilisation du crayon optique interactif .. 21

Présentation du crayon optique interactif.....	21
Installation et retrait des piles.....	21
Utilisation du crayon.....	21

## Mise en route

### Installation..... 22

Méthode de projection.....	22
Pièces de suspension au plafond ou au mur (en option) .	22
Réglage de la taille de l'image projetée .....	23
Réglage de la hauteur du projecteur.....	26
Réglage de la mise au point du projecteur.....	26

### Connexions ..... 27

Avant la connexion avec le projecteur.....	27
Exemple de branchement : Ordinateurs.....	28
Exemple de branchement : Équipement AV .....	29

## Fonctionnement de base

### Mise sous/hors tension..... 30

Branchement du cordon d'alimentation.....	30
Témoin ON(G)/STANDBY(R).....	31
Allumage du projecteur .....	32
Arrêt du projecteur.....	32

### Projection..... 33

Sélection du signal d'entrée .....	33
Ajustement de l'état de l'image .....	33

### Visionnement d'images 3D..... 34

À propos de l'affichage d'images 3D.....	34
--	----

### Opérations de base à l'aide de la télécommande ..... 35

Commutation du signal d'entrée.....	35
Touche <3D> .....	35
Touche <FREEZE> .....	35
Touche <KEystone> .....	35
Touche <IMAGE> .....	35
Touche <INPUT>.....	36
Touche <MENU> .....	36
Touche <AUTO ADJ.> .....	36
Touche <MUTE> .....	36
Touche <ASPECT> .....	36
Touche <AV MUTE>.....	36
Touches <VOLUME>.....	36

## Réglages

### Menus affichés à l'écran ..... 37

Utilisation du menu.....	37
Arborescence des menus.....	38

### Image ..... 40

Mode Image .....	40
Couleur Du Mur .....	40
Luminosité .....	40
Contraste.....	40
Netteté.....	41
Saturation .....	41
Teinte.....	41
Gamma.....	41
Temp. couleur.....	41
Esp.coul.....	41

### Écran..... 42

Taux d'affichage .....	42
Suivi.....	42
Horloge.....	42
Position Horiz. ....	42
Position Vert. ....	43
Zoom Numérique.....	43
Déformation V .....	43
Montage plafond.....	43

### Réglages..... 44

Langue .....	44
Pos. Menu .....	44
Sous-titrage .....	44
VGA Out (Veille) .....	44

# Sommaire

Informations  
Importantes

LAN (EN MODE STANDBY) .....	44
Séquence tests.....	45
ID.TELECOMMANDE .....	45
Logo .....	45
Réin.....	45

## Audio ..... 46

Muet .....	46
Volume .....	46
En mode veille (Audio) .....	46

## Options ..... 47

Source auto.....	47
Saisissez .....	47
Arrêt Auto (Min) .....	47
Paramètres Lampe.....	47
Noir dynamique .....	48
Haute altitude .....	48
Rappel filtre à poussière.....	48
Informations.....	48

## 3D ..... 49

3D.....	49
Invers. 3D.....	49
3D Format .....	49
1080p@24.....	50
MESSAGE « PRECAUTION D'USAGE » .....	50
3D Safety Precautions.....	50

## LAN ..... 51

DHCP .....	51
Adresse IP.....	51
Masque sous-réseau.....	51
Passerelle.....	51
DNS.....	51
Stocker .....	52
Réin.....	52
Connexions réseau .....	53
Utilisation informatique en réseau .....	54
Web Management.....	54

## Entretien

### État des témoins ..... 58

Si un témoin s'allume .....	58
-----------------------------	----

### Entretien/Remplacement ..... 59

Avant le remplacement de pièces .....	59
Entretien.....	59
Remplacement de pièces.....	61

### Dépannage ..... 64

## Annexes

### Annexes..... 67

Prise série .....	67
Autres prises .....	70
Protocole PLink .....	71
Liste des signaux compatibles .....	72
Signaux 3D compatibles.....	73

### Spécifications ..... 74

Dimensions.....	76
-----------------	----

### Protections de la suspension au plafond ..... 76

### Index ..... 77

Préparation

Mise en route

Fonctionnement  
de base

Réglages

Entretien

Annexe

# Précautions d'utilisation

## Précautions lors du transport

- Veillez à ne pas toucher le miroir lorsque vous transportez le projecteur.
- Lors du transport du projecteur, le tenir fermement par le dessous et éviter de le soumettre à des vibrations ou des impacts trop forts. Cela peut endommager les éléments internes de l'appareil et causer des dysfonctionnements.
- Ne pas transporter le projecteur avec les pieds réglables sortis. Cela peut endommager les pieds réglables.

## Précautions lors de l'installation

### ■ Ne pas utiliser le projecteur en extérieur.

Le projecteur est prévue exclusivement pour une utilisation en intérieur.

### ■ Ne pas installer le projecteur dans les lieux suivants.

- Lieux sujets aux vibrations et aux impacts comme une voiture ou tout autre véhicule : Cela peut endommager les éléments internes de l'appareil et causer des dysfonctionnements.
- À proximité de la sortie d'air d'un climatiseur : En fonction des conditions d'utilisation, l'écran peut fluctuer dans de rares cas à cause de l'air chaud ou froid sortant de l'appareil. Assurez-vous que la sortie du projecteur ou d'un autre équipement, ou de l'air d'un climatiseur, ne souffle pas vers l'avant du projecteur.
- Près d'éclairages (lampes de studio, etc.) et d'autres points à grande variation de température (« Environnement de fonctionnement » (➔ page 75)) : Cela peut raccourcir la durée de vie de la lampe ou causer une déformation du boîtier externe ainsi que des dysfonctionnements.
- À proximité de lignes électriques à haute tension ou de moteurs : Cela peut interférer avec l'utilisation du projecteur.
- Lieux contenant un équipement à laser de haute puissance : La projection d'un rayon laser sur la surface de l'objectif peut endommager les composants DLP.

### ■ Veiller à faire appel à un technicien spécialisé pour l'installation du projecteur au plafond ou au mur.

Cette opération nécessite un support au plafond en option.

Modèle N° : ET-PKV100H (pour plafonds hauts), ET-PKV100S (pour plafonds bas),

ET-PKC200B (Base de montage du projecteur), ET-PKC200W (Support pour montage mural).

### ■ Mise au point de l'objectif

L'objectif de projection à clarté élevée est thermiquement affecté par la lumière de la source lumineuse, ce qui rend la mise au point instable immédiatement après avoir mis le projecteur sous tension. Patientez au moins 30 minutes avec l'image projetée avant d'ajuster la mise au point de l'objectif.

### ■ Lorsque le projecteur est utilisé à une altitude inférieure à environ 1 000 m, veillez à régler [Haute Altitude] sur [OFF].

Ne pas respecter cette consigne peut raccourcir la durée de vie des éléments internes et causer des dysfonctionnements.

### ■ Lorsque le projecteur est utilisé à une altitude d'environ 1 000 m à 3 000 m, veillez à régler [Haute Altitude] sur [ON].

Ne pas respecter cette consigne peut raccourcir la durée de vie des éléments internes et causer des dysfonctionnements.

### ■ Ne pas installer le projecteur à une altitude supérieure à 3 000 au-dessus du niveau de la mer.

Ne pas respecter cette consigne peut raccourcir la durée de vie des éléments internes et causer des dysfonctionnements.

### ■ Confirmez et définissez la température de l'environnement d'utilisation [« Conditions de fonctionnement » (➔ page 75)].

## Précautions d'utilisation

### ■ Ne pas incliner le projecteur et ne pas le placer sur l'un de ses côtés.

Ne pas incliner le corps du projecteur de plus d'environ  $\pm 10$  degrés par rapport à la verticale ou de  $\pm 10$  degrés par rapport à l'horizontale. Une inclinaison excessive peut réduire la durée de vie des composants.

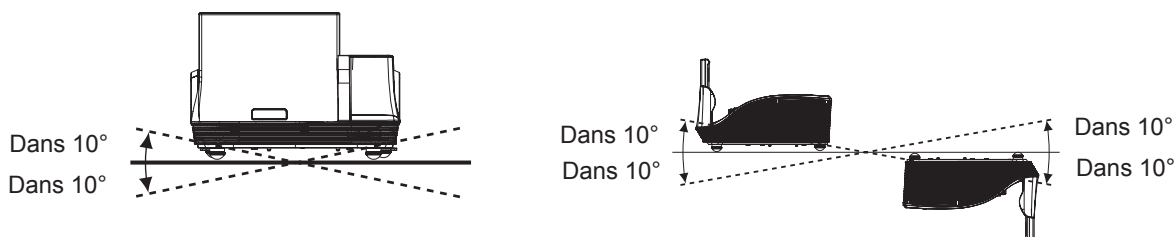

### ■ Précautions lors de l'installation des projecteurs

- N'empilez pas les projecteurs.
- N'obstruez pas les orifices de ventilation (entrée et sortie) du projecteur.
- Évitez que l'air chaud et froid des systèmes de climatisation ne souffle directement sur les orifices de ventilation (entrée et sortie) du projecteur.

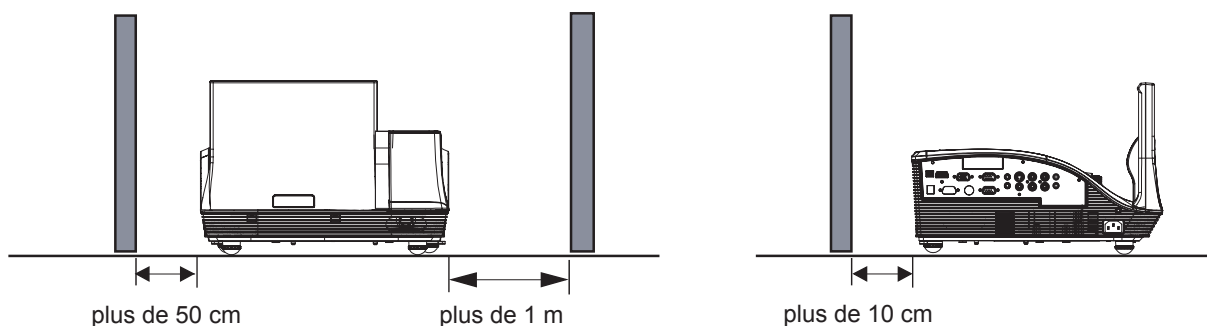

- Ne placez pas le projecteur dans un espace confiné.  
Si vous devez placer le projecteur dans un espace restreint, prévoyez une climatisation et une ventilation supplémentaires. Si la ventilation est insuffisante, la chaleur persistante peut déclencher le circuit de protection du projecteur.

## Sécurité

Respectez les mesures de sécurité lors de l'utilisation du projecteur pour prévenir les éventuels incidents suivants.

- Fuite d'informations personnelles via ce produit.
- Utilisation non autorisée de ce produit par un tiers malveillant.
- Prise de contrôle ou arrêt de ce produit par un tiers malveillant.

Instructions de sécurité (➔ page 56).

- Attribuez un mot de passe aussi difficile à deviner que possible.
- Modifiez fréquemment votre mot de passe.
- Panasonic ou ses entreprises affiliées ne vous demanderont jamais votre mot de passe. Ne révélez jamais votre mot de passe si vous recevez une telle demande.
- Le réseau de connexion doit être sécurisé par un pare-feu et autres.
- Attribue un mot de passe pour la commande par le Web et restreint l'accès aux utilisateurs pouvant se connecter.

## Élimination

Lors de la mise au rebut du produit, demandez aux autorités compétentes la bonne méthode de mise au rebut à employer.

La lampe contient du mercure. Lors de la mise au rebut de la lampe usagée, demandez aux autorités compétentes sur la bonne méthode à employer pour la mise au rebut de l'unité.

Mettez au rebut les piles usagées selon les directives ou réglementations locales.

## Précautions lors de l'utilisation

### Comment obtenir la meilleure qualité d'image

- Fermez les rideaux ou les volets de toutes les fenêtres et éteignez les lampes fluorescentes voisines de l'écran afin que la lumière extérieure ou la lumière des lampes intérieures ne l'éclaire pas.
- En fonction du lieu d'utilisation du projecteur, l'air chauffé d'un orifice de sortie ou d'air chaud ou froid d'un climatiseur peut créer un effet d'oscillation sur l'écran.  
Évitez l'utilisation dans des lieux où la sortie ou les flux d'air du projecteur, d'autres appareils et de climatiseurs passent entre le projecteur et l'écran.
- L'objectif du projecteur est affecté par la chaleur de la source lumineuse. C'est pourquoi la mise au point reste instable juste après la mise sous tension. La mise au point est stable après avoir projeté une image pendant au moins 30 minutes.

### Ne touchez pas la surface du miroir et de l'objectif de projection avec votre main nue.

Si la surface du miroir et de l'objectif de projection est souillée par des empreintes digitales ou autre chose, ceci sera agrandi et projeté sur l'écran.

### Puces DLP

- Les puces DLP sont fabriquées à l'aide d'une technologie de très haute précision. Veuillez noter que dans de rares cas, des pixels de haute précision peuvent ne pas s'allumer ou au contraire rester toujours allumés, mais cela ne constitue pas un dysfonctionnement.
- La projection d'un faisceau laser de forte puissance sur la surface de la fenêtre de projection peut endommager les composants DLP.

### Composants optiques

L'utilisation du projecteur dans un environnement à haute température, très exposé à la poussière ou à la fumée de cigarette raccourcira la durée de vie des composants optiques et peut imposer leur remplacement après moins d'un an d'utilisation. Pour plus de détails, consultez votre revendeur.

### Lampe

La source lumineuse du projecteur est une lampe au mercure sous haute pression. Les caractéristiques d'une lampe au mercure sous haute pression sont les suivantes.

- La luminosité de la lampe diminue au fil du temps.
- La lampe peut exploser bruyamment et les chocs ou les éclats peuvent réduire sa durée de vie.
- La durée de vie de la lampe varie considérablement selon les spécificités individuelles et les conditions d'utilisation. En particulier, une utilisation continue pendant plus de 22 heures d'affilée ainsi que des mises sous/hors tension répétitives dégradent considérablement la lampe et affectent sa durée de vie.
- Dans de rares situations, la lampe peut exploser rapidement après la projection.
- Le risque d'explosion augmente si la lampe est utilisée au-delà de son cycle de remplacement. Assurez-vous de remplacer la lampe systématiquement. (► page 62)
- Si la lampe explose, le gaz contenu dans la lampe se libère sous forme de fumée.
- Il est recommandé de stocker des lampes de remplacement en cas de nécessité.
- Il est recommandé de faire appel à un technicien autorisé ou à votre revendeur pour remplacer la lampe.

### Branchements à un ordinateur ou à un périphérique





Afin d'assurer une compatibilité totale et un fonctionnement sans failles, veuillez respecter les consignes d'utilisation de l'appareil, qui recommandent l'utilisation du cordon d'alimentation fourni et de câbles d'interface à blindage pour toutes les connexions à votre ordinateur ou périphériques.

Nom et adresse de l'importateur dans l'Union Européenne  
Panasonic Marketing Europe GmbH  
Panasonic Testing Center  
Winsbergring 15, 22525 Hamburg, Germany

# Précautions d'utilisation

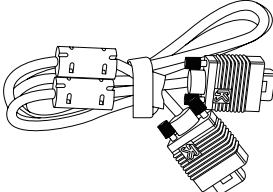
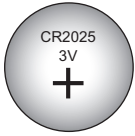
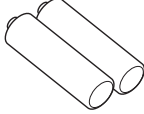
## Accessoires

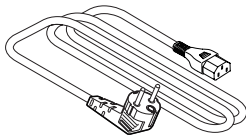
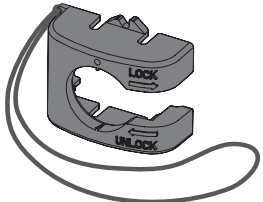
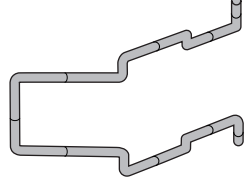
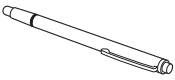
Vérifiez que tous les accessoires ci-dessous sont inclus avec votre projecteur. Les nombres entre parenthèses ( ) indiquent le nombre d'accessoires.

<p>Télécommande (x1) (H458SZ01G001)</p>	<p>Câble informatique (x1) (H4200200G005)</p>	<p>Pile bouton au lithium CR2025 (x1)</p>	<p>Piles type AAA/R03 ou AAA/LR03 (x4)</p>
		 <p>(Inclus avec la télécommande au moment de l'achat)</p>	 <p>(Pour le stylet Interactive)</p>
<p>CD-ROM (x2) (H368TA01G001(B)) (H368TA13G001(B))</p>	<p>Cordon d'alimentation (x1) (H4200128G001)</p>	<p>Cache de cordon secteur (x1) (H758SZ02G001)</p>	<p>Support de cordon secteur (x1) (H618SZ09H001)</p>
			
<p>Stylet Interactive (x2) (ET-PEN100)</p>	<p>Câble USB interactif (x1) (H420028HG031)</p>		
			

### Attention

Après avoir déballé le projecteur, jetez le capuchon du cordon d'alimentation et le matériau d'emballage de manière appropriée.

- En cas de perte d'accessoires, consultez votre revendeur.
- Les références des accessoires et des composants vendus séparément sont susceptibles d'être modifiés sans préavis.
- Entrez les petites pièces de manière appropriée et gardez-les à distance des jeunes enfants.

## ■ Contenu du CD-ROM fourni

Le CD-ROM fourni contient les éléments suivants.

	Manuels (PDF)	Logiciel
CD-ROM N° 1	<ul style="list-style-type: none"> <li>● Manuel d'utilisation - Manuel des fonctions</li> </ul>	<ul style="list-style-type: none"> <li>● Sans</li> </ul>
CD-ROM N° 2	<ul style="list-style-type: none"> <li>● Manuel d'utilisation - Logiciel LightPen3</li> </ul>	<ul style="list-style-type: none"> <li>● <b>LightPen3 (Windows / Mac OS)</b> <ul style="list-style-type: none"> <li>• Ce logiciel utilise le stylet interactif pour dessiner sur un écran de projection.</li> </ul> </li> <li>● <b>SPDriver</b> <ul style="list-style-type: none"> <li>• (Windows / Mac OS / Linux)</li> </ul> </li> </ul>

## ■ Fonction interactive

En ce qui concerne la fonction Interactive, référez-vous au « Mode d'emploi - LightPen3 » dans le CD-ROM d'applications..

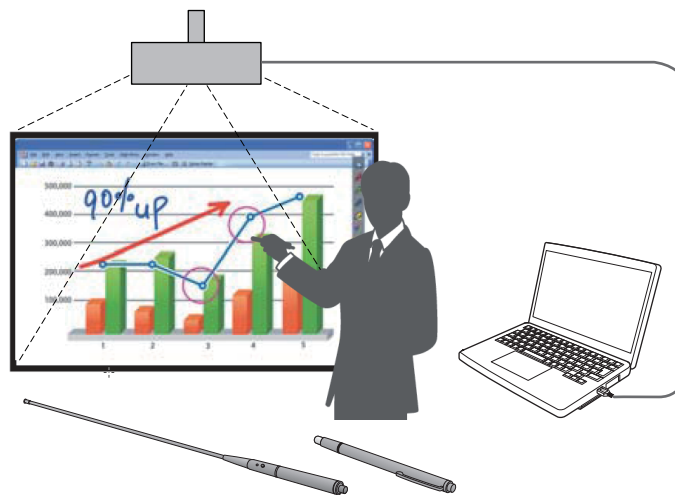

## Accessoires en option

Options	N° De Modèle
Lampe de rechange	ET-LAC300 (pour PT-CW331RE et PT-CX301RE) ET-LAC200 (pour PT-CW241RE)
Suspension de plafond	ET-PKV100H (pour plafonds hauts) ; ET-PKV100S (pour plafonds bas)
Base de montage du projecteur	ET-PKC200B
Support pour montage mural	ET-PKC200W
Crayon optique interactif	ET-PEN100
Pointeur interactif	ET-PNT100

# Présentation de votre projecteur

## Télécommande

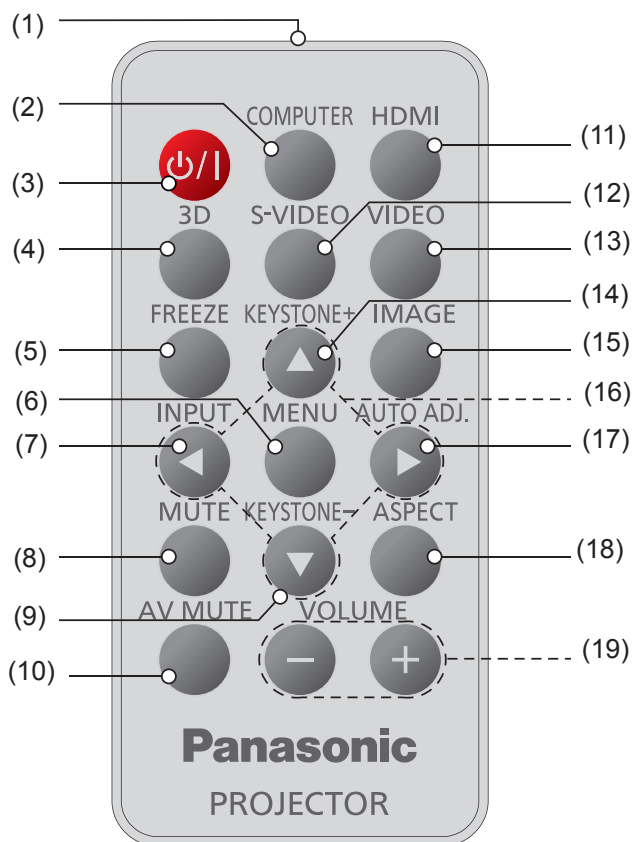

- (1) **Émetteur du signal de la télécommande**
- (2) **Touche <COMPUTER>**  
Choisit l'entrée COMPUTER 1 ou COMPUTER 2. Si l'une des entrées est sélectionnée, appuyez sur la touche <COMPUTER> pour choisir l'autre.
- (3) **Touche <|>**  
Allume ou éteint le projecteur.
- (4) **Touche <3D>**  
Affiche le menu [3D].
- (5) **Touche <FREEZE>**  
Arrête l'image et coupe le son temporairement. Appuyez à nouveau pour revenir à l'état précédent.
- (6) **Touche <MENU>**  
Appelle ou quitte le menu principal.
- (7) **Touche <INPUT>**  
Affiche le menu [Source]. (→ page 33)
- (8) **Touche <MUTE>**  
Coupe le son temporairement. Appuyez à nouveau pour revenir à l'état précédent.
- (9) **Touche <KEystone ->**  
Régule l'image pour compenser la déformation provoquée par l'inclinaison du projecteur.
- (10) **Touche <AV MUTE>**  
Coupe momentanément ou rétablit l'audio et la vidéo. Appuyez à nouveau pour revenir à l'état précédent.
- (11) **Touche <HDMI>**  
Sélectionne la source HDMI.

- (12) **Touche <S-VIDEO>**  
Sélectionne la source S-Video.
- (13) **Touche <VIDEO>**  
Sélectionne la source Video.
- (14) **Touche <KEystone +>**  
Régule l'image pour compenser la déformation provoquée par l'inclinaison du projecteur.
- (15) **Touche <IMAGE>**  
Sélectionne le mode de couleur parmi Lumineux, PC, Film, Jeu et Utilisateur.
- (16) **Touches ▲ ▼ ◀ ▶**  
Commande le menu.
- (17) **Touche <AUTO ADJ.>**  
Synchronise automatiquement le projecteur à la source d'entrée.
- (18) **Touche <ASPECT>**  
Sélectionne [Taux d'affichage] dans [Écran].
- (19) **Touches <VOLUME +/->**  
Augmente/diminue le volume du haut-parleur.

### Attention

- Ne pas faire tomber la télécommande.
- Éviter le contact avec des liquides.
- Ne jamais tenter de modifier ou de démonter la télécommande.

### Remarques

- L'opération <AUTO ADJ.> peut ne pas optimiser la position ou la résolution de l'image en fonction du format de signal d'entrée ou du contenu de l'image. Dans ce cas, utilisez une image différente puis exécutez à nouveau <AUTO ADJ.>.
- En dirigeant la télécommande directement vers le projecteur (vers le récepteur du signal de la télécommande), la portée de la télécommande est de 8 m. En outre, la portée disponible dans les quatre directions (haut, bas, gauche, droite du projecteur) est de  $\pm 35^\circ$  et la distance de fonctionnement peut être réduite.
- La présence d'obstacles entre la télécommande et le récepteur du signal de télécommande risque d'entraver le bon fonctionnement de la télécommande.
- Vous pouvez commander le projecteur en reflétant le signal de la télécommande sur l'écran. La portée d'utilisation peut varier à cause de la perte de lumière due aux propriétés de l'écran.
- Lorsque le récepteur du signal de télécommande est éclairé par une lumière fluorescente ou une autre source de lumière forte, le projecteur peut devenir inactif. Placez le projecteur aussi loin de la source de lumière que possible.
- Vous pouvez commander toutes les fonctions du projecteur par la télécommande. Assurez-vous de ne pas perdre la télécommande.
- Avant d'utiliser la télécommande pour la première fois, retirez la bande isolante transparente.

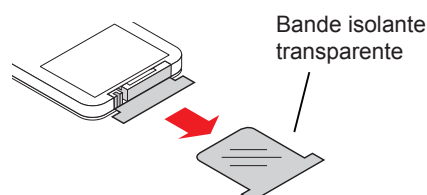



## Boîtier du projecteur

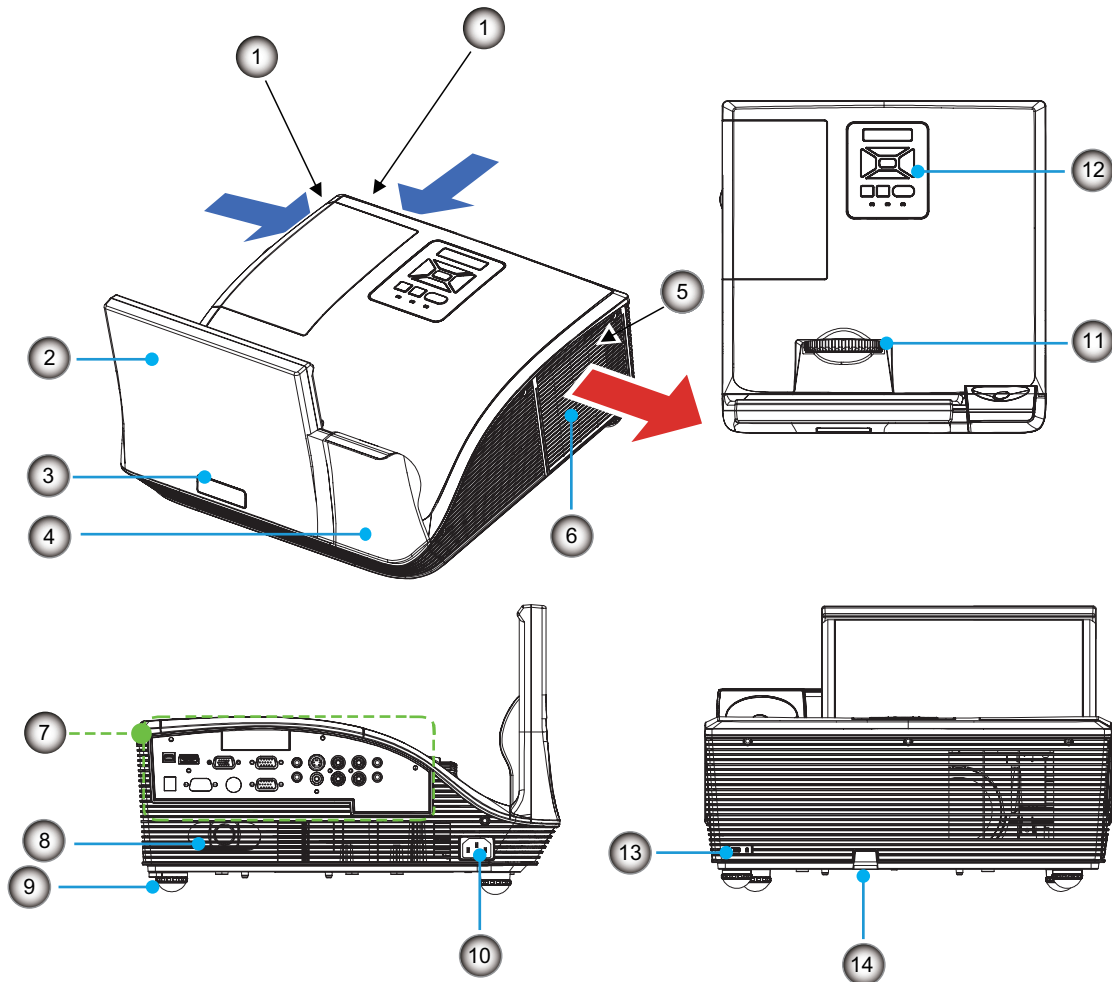

- (1) Entrée d'air
- (2) Couvercle du miroir
- (3) Récepteur du signal de la télécommande
- (4) Caméra interactive
- (5) Sortie d'air

### AVERTISSEMENT :

■ Ne placez pas les mains ou d'autres objets près.

- Gardez les mains et le visage à distance.
- N'insérez pas votre doigt.
- Maintenez à distance les objets sensibles à la chaleur.

L'air chaud qui sort de l'orifice de sortie d'air peut brûler ou endommager les parties externes.

- (6) Couvercle de la lampe (➔ page 63)
- (7) Prises de branchement (➔ page 19)
- (8) Haut-parleur
- (9) Pied réglable  
Ajustez l'angle de projection.
- (10) Prise <AC IN>
- (11) Bague de mise au point  
Réglage de la mise au point.
- (12) Panneau de commande et témoins (➔ page 18)
- (13) Fente de sécurité  
Attachez le verrou antivol, fabriqué par Kensington, pour protéger votre projecteur. Compatible avec le système de sécurité Kensington MicroSaver.
- (14) Barre de sécurité  
Vous pouvez installer le câble conçu pour éviter le vol.

# Présentation de votre projecteur

## Panneau de commande et témoins

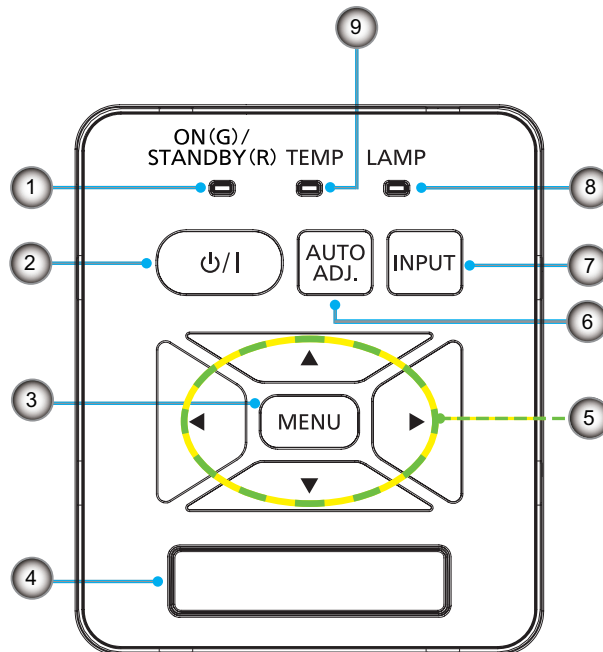

- |  |   |
|--|---|
| <p>(1) <b>Témoin &lt;ON(G)/STANDBY(R)&gt;</b><br/>Indique l'état du projecteur.</p> <p>(2) <b>Touche &lt;⏻/⏿&gt;</b><br/>Allume ou éteint le projecteur.</p> <p>(3) <b>Touche &lt;MENU&gt;</b><br/>Appelle ou quitte le menu principal.</p> <p>(4) <b>Récepteur du signal de la télécommande</b></p> <p>(5) <b>Touches ▲ ▼ ◀ ▶</b><br/>Commande le menu.</p> <p>(6) <b>Touche &lt;AUTO ADJ.&gt;</b><br/>Synchronise automatiquement le projecteur sur la source d'entrée informatique.</p> | <p>(7) <b>Touche &lt;INPUT&gt;</b><br/>Affiche le menu [Source]. (➡ page 33)</p> <p>(8) <b>Témoin &lt;LAMP&gt;</b><br/>Indique l'état de la lampe du projecteur.</p> <p>(9) <b>Témoin &lt;TEMP&gt;</b><br/>Indique l'état de la température interne ou du ventilateur de refroidissement du projecteur.</p> |
|--|---|

### Remarques

- L'opération <AUTO ADJ.> peut ne pas optimiser la position ou la résolution de l'image en fonction du format de signal d'entrée ou du contenu de l'image. Dans ce cas, utilisez une image différente puis exécutez à nouveau <AUTO ADJ.>.

## Prises de branchement

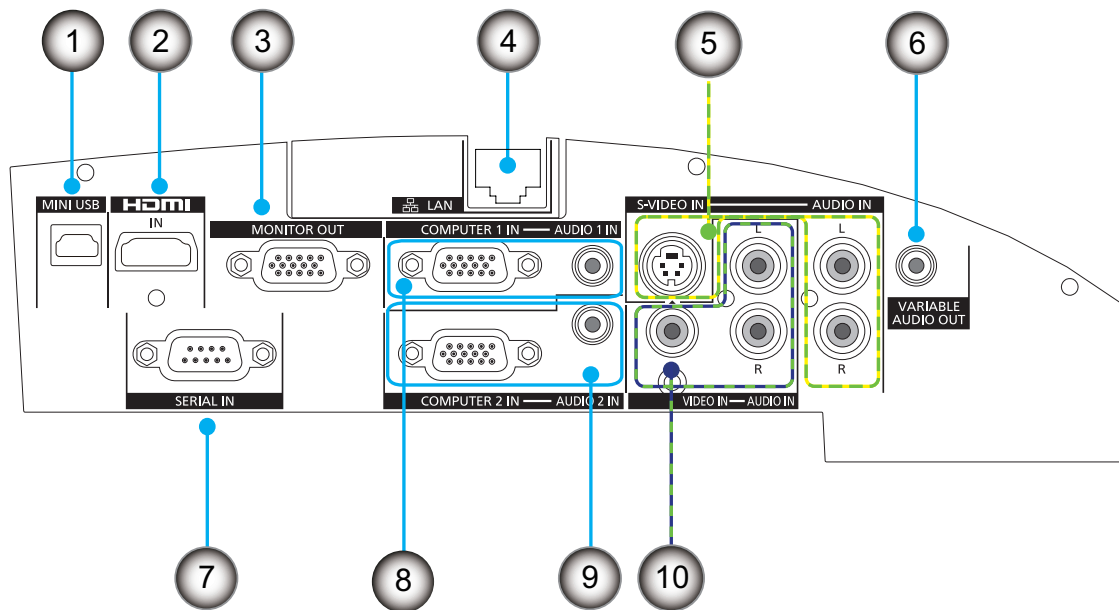

- (1) **<MINI USB>**  
Lorsque vous utilisez la fonction Interactive, connectez cette prise à l'ordinateur avec le câble USB fourni.
- (2) **Entrée <HDMI IN>**  
Branchement des signaux d'entrée HDMI.
- (3) **<MONITOR OUT>**  
Émet les entrées des signaux COMPUTER 1 ou COMPUTER 2 du projecteur.
- (4) **<RÉSEAU>**  
Branchement d'un câble de réseau local pour une connexion en réseau.
- (5) **<S-VIDEO IN>**  
**<S-VIDEO AUDIO IN>**  
Branchement des signaux d'entrée S-VIDEO IN et AUDIO IN.
- (6) **<VARIABLE AUDIO OUT>**  
Sortie des signaux audio reçus par le projecteur.
- (7) **<SERIAL IN>**  
Branchement à un ordinateur via un câble RS-232C.
- (8) **<COMPUTER 1 IN>**  
**<COMPUTER 1 AUDIO IN>**  
Branchement des signaux d'entrée COMPUTER 1 IN et AUDIO 1 IN.
- (9) **<COMPUTER 2 IN>**  
**<COMPUTER 2 AUDIO IN>**  
Branchement des signaux d'entrée COMPUTER 2 IN et AUDIO 2 IN.
- (10) **<VIDEO IN>**  
**<VIDEO AUDIO IN>**  
Branchement des signaux d'entrée VIDEO IN et AUDIO IN.

### Attention

- Lorsqu'un câble réseau local est connecté directement au projecteur, la connexion réseau doit être réalisée en intérieur.

### Remarques

- Quand la prise <HDMI IN> est connectée à un ordinateur par un câble de conversion de HDMI-DVI, elle ne peut accepter que le signal vidéo et le signal audio analogique ne peut pas être entré.

# Utilisation de la télécommande

## Installation et retrait des pile

1) Appuyez sur le guide et retirez la base de la pile.

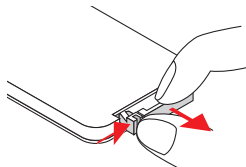

2) Installez une pile neuve dans le compartiment.

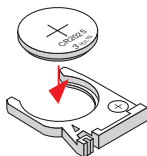

Retirez l'ancienne pile bouton au lithium et installez-en une neuve (CR2025). Vérifiez que le côté avec « + » est vers le haut.

3) Remontez la base de la pile.

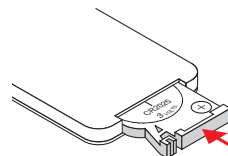

### Attention

- Pour jeter une pile bouton au lithium, veillez à recouvrir les deux côtés (+/-) de bande isolante adhésive, comme une bande de cellophane, et jetez-la selon les instructions du gouvernement local.

## Réglage des identificateurs de télécommande

Lors de l'utilisation d'un système comportant plusieurs projecteurs, vous pouvez commander chaque projecteur individuellement au moyen d'une seule télécommande si un ID unique est attribué à chaque projecteur. Après avoir configuré le identificateurs de télécommande du projecteur, configurer le même identificateurs de télécommande pour la télécommande.

Ce projecteur offre 7 identificateurs de télécommande différents : [All], [ID1]~[ID6], l'identificateur de télécommande d'origine est [All].

### ■ Réglage des identificateurs de télécommande

- 1) Tout en maintenant la touche <MENU> enfoncée, appuyez sur la touche <IMAGE>. Le nombre de pressions sur la touche <IMAGE> correspond au identificateurs de télécommande souhaité. Le nombre de pressions à exercer sur la touche <IMAGE> est défini ainsi : ID1 = une fois, ID2 = deux fois, ID3 = 3 fois, ID4 = 4 fois, ID5 = 5 fois, ID6 = 6 fois.
- 2) Le identificateurs de télécommande est changé lorsque la touche <MENU> est relâchée.

### ■ Réinitialisation du identificateurs de télécommande

- 1) Le identificateurs de télécommande est réinitialisé à [All] (par défaut) en appuyant sur la touche <MENU> et sur la touche <IMAGE> en même temps pendant au moins 10 secondes.

### Remarques

- Si vous utilisez le projecteur avec le code [All], vous pouvez commander plusieurs projecteurs en même temps.
- Si la touche <IMAGE> est enfoncée 7 fois ou plus, le identificateurs de télécommande ne peut pas être changé (l'opération est incorrecte).
- Pour régler les codes ID de télécommande, consultez [ID.TELECOMMANDE] dans le menu [Réglages] menu. (➔ page 45)
- Si la pile n'est pas utilisée sur une longue période et est retirée de la télécommande, l'ID de télécommande sera réinitialisé.

# Utilisation du crayon optique interactif

## Présentation du crayon optique interactif

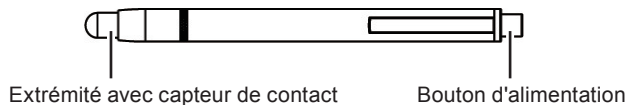

## Installation et retrait des piles

- 1) Tournez comme montré dans l'illustration.
- 2) Installez des piles types AAA/R03 ou AAA/LR03.

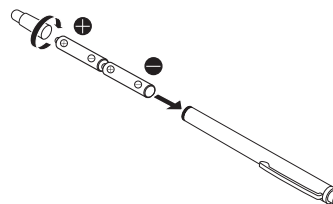

\* Retirez les piles dans l'ordre inverse de l'installation.

## Utilisation du crayon

Lorsque vous pressez l'extrémité sur un écran dur, l'extrémité du crayon et la DEL du rayon infrarouge interne s'allument. Celui-ci est détecté par le capteur de rayon infrarouge de la façade du projecteur et l'emplacement de l'extrémité du crayon est calculé.

- 1) Appuyez sur le bouton d'alimentation pour l'allumer.
- 2) Placez l'extrémité du crayon n'importe où sur l'écran.
- 3) Vous pouvez déplacer en appuyant l'extrémité sur un écran dur. En mode crayon, vous pouvez dessiner des lignes.

### Attention

- L'extrémité du crayon contient un capteur de contact, une pression ou une torsion de cette extrémité déclenche donc la consommation de l'énergie des piles. Afin d'éviter une consommation inutile des piles au repos, appuyez sur le bouton d'alimentation pour éteindre le crayon. (Appuyez sur l'extrémité du crayon afin de confirmer que la DEL ne s'allume pas.)

# Installation

## Méthode de projection

Vous pouvez projeter selon l'une des 4 méthodes de projection suivantes pour définir la méthode de votre choix dans le projecteur.

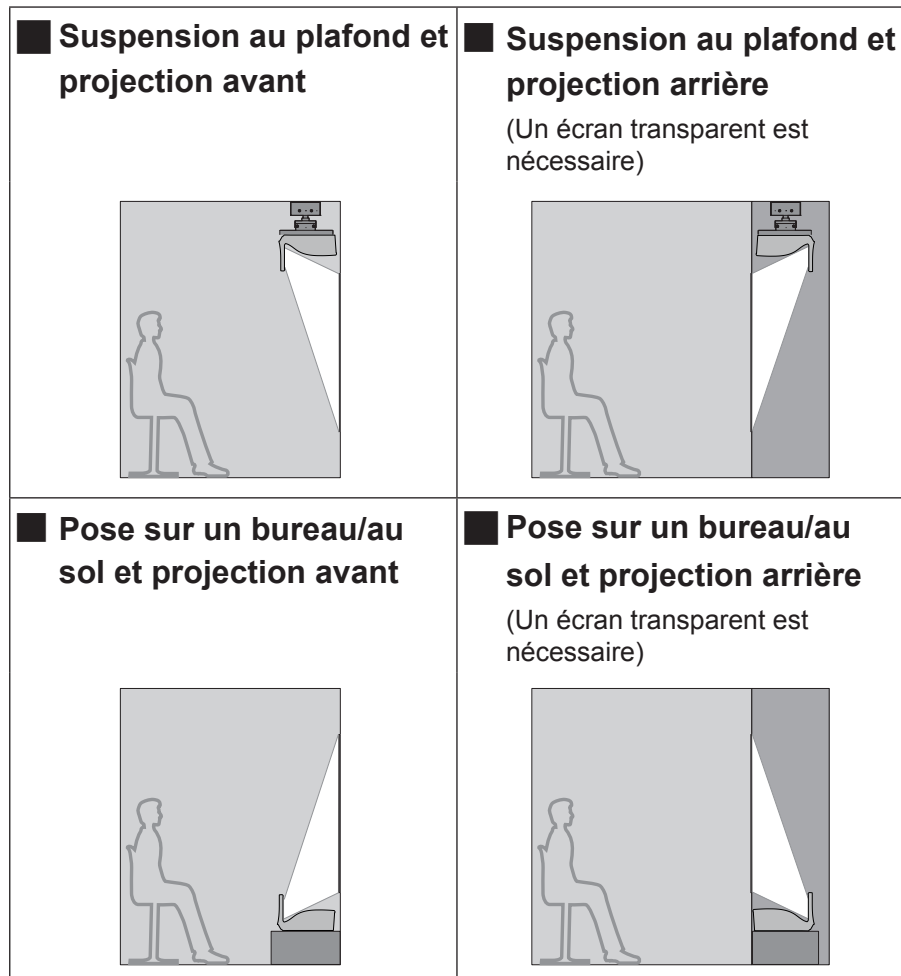

### Attention

- Pour une qualité de visionnage optimale, installez le projecteur dans un endroit où l'exposition de l'écran à la lumière extérieure, à la lumière d'une lampe ou à une autre lumière est minimale. De même, tirez les rideaux, fermez les stores et éteignez les éclairages.

## Pièces de suspension au plafond ou au mur (en option)

Vous pouvez installer le projecteur au plafond à l'aide de la suspension en option (ET-PKV100H : pour un plafond haut, ET-PKV100S : pour un plafond bas), le base de montage du projecteur ET-PKC200B en option, et Support pour montage mural ET-PKC200W.

- Utilisez uniquement les suspensions ou support mural spécifiées pour ce projecteur.
- Référez-vous au manuel d'installation de la suspension ou support mural lorsque vous installez le support et le projecteur.

### Attention

- Pour garantir la performance et la sécurité du projecteur, l'installation de la suspension ou support mural doit être effectuée par votre revendeur ou un technicien qualifié.

## Réglage de la taille de l'image projetée

Reportez-vous au schéma suivant en page suivante pour définir la distance de projection lors de l'installation de ce projecteur.

### Attention

- Avant l'installation, veuillez lire la section « Précautions d'utilisation » (➔ pages 11 à 15).
- Ne pas utiliser le projecteur et un laser de forte puissance dans la même pièce. La frappe d'un faisceau laser sur l'objectif peut endommager les puces DLP.

### Remarques

- La surface de l'écran de projection ne doit pas être courbe, sinon l'image peut ne pas être projetée correctement.

SH	Hauteur de la zone de projection (m)
SW	Largeur de la zone de projection (m)
SD	Longueur de la diagonale de la zone de projection (m)

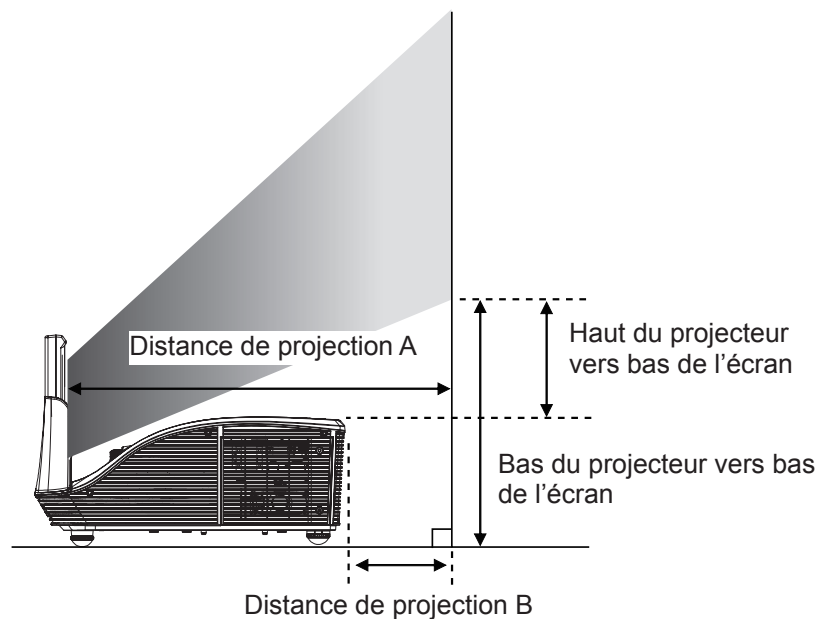
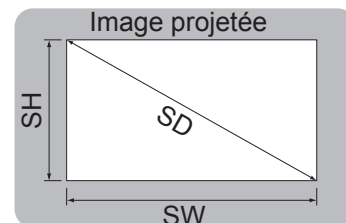

# Installation

## Distance de projection pour le PT-CW331RE, PT-CW241RE

### ● Pour le format 16 : 10 (unité : m)

(Les dimensions du tableau ci-dessous peuvent comporter des erreurs.)

Taille de la projection			Distance de projection A	Distance de projection B	Haut du projecteur vers bas de l'écran	Bas du projecteur vers bas de l'écran
Diagonale (SD)	Hauteur (SH)	Largeur (SW)				
1,778 (70")	0,942	1,508	0,516	0,181	0,153	0,304
2,032 (80")	1,077	1,723	0,597	0,262	0,187	0,338
2,286 (90")	1,212	1,939	0,678	0,343	0,221	0,371
2,540 (100")	1,346	2,154	0,759	0,424	0,254	0,405

### ● Pour le format 16 : 9 (unité : m)

(Les dimensions du tableau ci-dessous peuvent comporter des erreurs.)

Taille de la projection			Distance de projection A	Distance de projection B	Haut du projecteur vers bas de l'écran	Bas du projecteur vers bas de l'écran
Diagonale (SD)	Hauteur (SH)	Largeur (SW)				
1,778 (70")	0,872	1,550	0,532	0,197	0,208	0,359
2,032 (80")	0,996	1,771	0,615	0,280	0,250	0,401
2,286 (90")	1,121	1,992	0,698	0,363	0,291	0,442

### ● Pour le format 4 : 3 (unité : m)

(Les dimensions du tableau ci-dessous peuvent comporter des erreurs.)

Taille de la projection			Distance de projection A	Distance de projection B	Haut du projecteur vers bas de l'écran	Bas du projecteur vers bas de l'écran
Diagonale (SD)	Hauteur (SH)	Largeur (SW)				
1,778 (70")	1,067	1,422	0,591	0,256	0,184	0,335
2,032 (80")	1,219	1,626	0,683	0,348	0,223	0,373

### ● Formules de calcul pour la distance de projection

Toute autre distance de projection peut être obtenue en fonction des dimensions de l'écran (m) en utilisant la formule de calcul suivante.

Le résultat du calcul est en mètres. (La distance calculée peut ne pas être exacte.)

Si les dimensions d'écran sont indiquées pour « SD »,

	Pour le format 16 : 10	Pour le format 16 : 9	Pour le format 4 : 3
Hauteur d'écran (SH)	= SD × 0,530	= SD × 0,490	= SD × 0,6
Largeur d'écran (SW)	= SD × 0,848	= SD × 0,872	= SD × 0,8
Distance de projection A	= 0,3189 × SD – 0,0508	= 0,3276 × SD – 0,05072	= 0,3610 × SD – 0,05069

#### Attention

- Pour maintenir les performances de l'objectif, réglez la distance de projection A de 0,516 m à 0,759 m.

#### Remarques

- Le rapport de projection est 0,35 : 1 lorsque la taille de projection est 80 pouce (203 cm).



## Distance de projection pour le PT-CX301RE

### ● Pour le format 4 : 3 (unité : m)

(Les dimensions du tableau ci-dessous peuvent comporter des erreurs.)

Taille de la projection			Distance de projection A	Distance de projection B	Haut du projecteur vers bas de l'écran	Bas du projecteur vers bas de l'écran
Diagonale (SD)	Hauteur (SH)	Largeur (SW)				
1,524 (60")	0,914	1,219	0,523	0,188	0,175	0,325
1,778 (70")	1,067	1,422	0,617	0,282	0,218	0,368
2,032 (80")	1,219	1,626	0,711	0,376	0,260	0,411
2,286 (90")	1,372	1,829	0,805	0,470	0,303	0,454

### ● Pour le format 16 : 10 (unité : m)

(Les dimensions du tableau ci-dessous peuvent comporter des erreurs.)

Taille de la projection			Distance de projection A	Distance de projection B	Haut du projecteur vers bas de l'écran	Bas du projecteur vers bas de l'écran
Diagonale (SD)	Hauteur (SH)	Largeur (SW)				
1,524 (60")	0,747	1,328	0,573	0,238	0,322	0,473
1,778 (70")	0,872	1,550	0,676	0,340	0,390	0,540
2,032 (80")	0,996	1,771	0,778	0,443	0,457	0,608

### ● Formules de calcul pour la distance de projection

Toute autre distance de projection peut être obtenue en fonction des dimensions de l'écran (m) en utilisant la formule de calcul suivante.

Le résultat du calcul est en mètres. (La distance calculée peut ne pas être exacte.) Si les dimensions d'écran sont indiquées pour « SD »,

	Pour le format 16 : 9	Pour le format 4 : 3
Hauteur d'écran (SH)	= SD × 0,6	= SD × 0,490
Largeur d'écran (SW)	= SD × 0,8	= SD × 0,872
Distance de projection A	= 0,3700 × SD – 0,04150	= 0,4037 × SD – 0,04202

#### Attention

- Pour maintenir les performances de l'objectif, réglez la distance de projection A de 0,523 m à 0,805 m.

#### Remarques

- Le rapport de projection est 0,44 : 1 lorsque la taille de projection est 80 pouce.

# Installation

## Réglage de la hauteur du projecteur

Le projecteur est équipé de pieds vérins pour régler la hauteur de l'image. Étendez les pieds réglables par une rotation dans la direction montrée dans la figure ci-dessous et rétractez-les par une rotation dans la direction opposée.

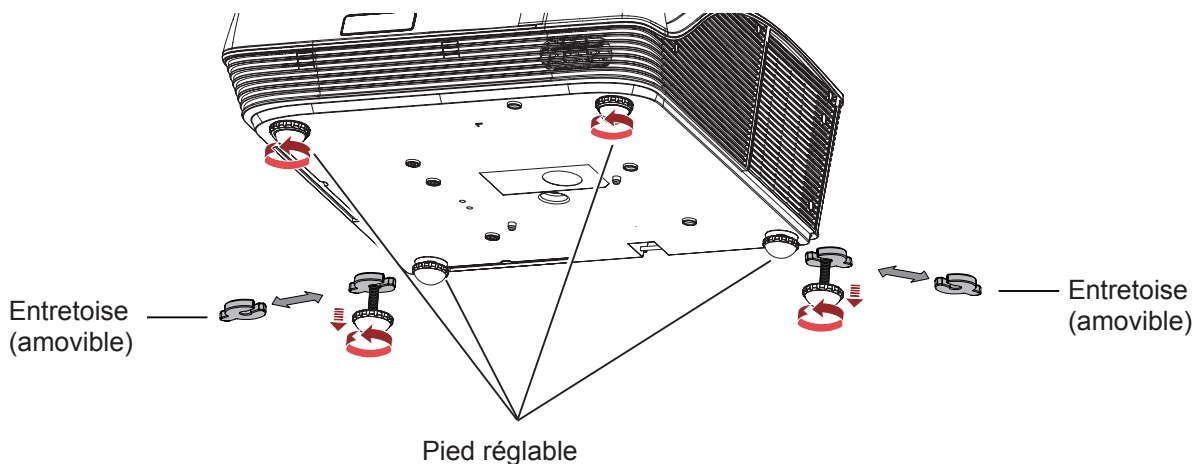

Retirez l'entretoise amovible avec sa partie convexe.

Tournez les pieds réglables arrière avec l'entretoise installée, la plage de réglage est  $3,52^\circ$ .

Lorsque l'entretoise (amovible) est retirée, les pieds réglables arrière se rétractent complètement et les pieds avant s'étendent complètement, la plage de réglage est  $5,9^\circ$  dans la direction opposée.

Retirez l'entretoise (amovible)

Les pieds réglables arrière se rétractent complètement

Les pieds réglables avant s'étendent complètement

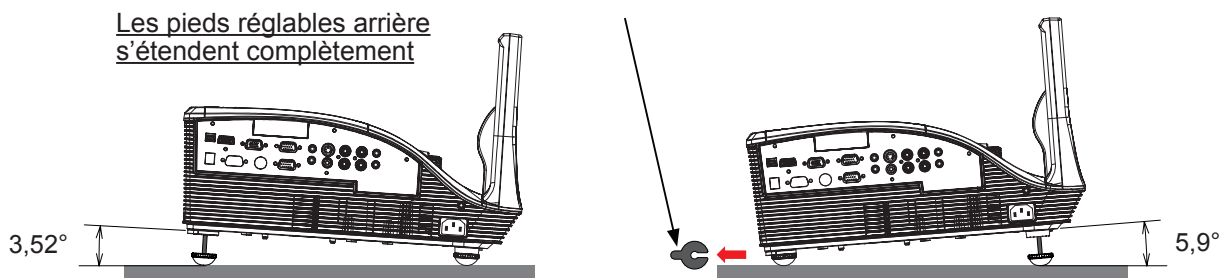

### Attention

- L'air chaud est expulsé par la sortie d'air. Ne touchez pas la sortie d'air directement en réglant les pieds réglables.
- Gardez l'entretoise hors de portée des enfants et rangez-la correctement quand elle est retirée.

## Réglage de la mise au point du projecteur

Pour mettre l'image au point, tournez la bague de focale jusqu'à ce l'image soit nette.

Bague de mise au point

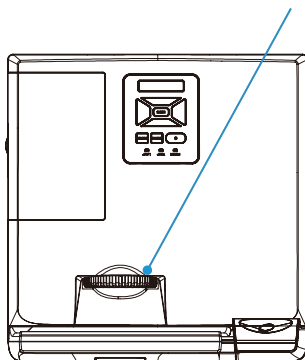

## Avant la connexion avec le projecteur

- Lire attentivement le mode d'emploi de chaque périphérique avant d'entreprendre les connexions.
- Déconnecter l'interrupteur d'alimentation avant de connecter les câbles.
- Si aucun câble de connexion n'est fourni avec l'appareil, et qu'aucun câble en option ne permet sa connexion, vous devrez chercher vous-même un câble de connexion adapté à cet appareil.
- Les signaux vidéo trop instables peuvent faire vaciller ou onduler aléatoirement les images sur l'écran. Dans ce cas, un dispositif de correction de base temporelle (TBC) devra également être connecté.
- Le projecteur accepte les signaux suivants : VIDEO, S-VIDEO, RGB analogique (avec synchronisation TTL) et signal numérique.
- Certains modèles d'ordinateurs ne sont pas compatibles avec le projecteur.
- Si vous utilisez des câbles longs pour connecter chaque équipement au projecteur, il est possible que l'image ne soit pas affichée correctement à moins d'utiliser un compensateur.
- Pour en savoir plus sur les signaux vidéo reconnus par le projecteur, reportez-vous à la « Liste des signaux compatibles ». (➔ pages 72-73)

### Attention

- N'utilisez que des platines vidéo disposant d'un dispositif de correction de base temporelle intégré (TBC), ou utilisez un TBC entre le projecteur et la platine vidéo.
- Si la connexion envoie des signaux de save non standard, l'image peut être déformée. Dans ce cas, connectez une TBC entre le projecteur et la platine vidéo.

### Remarques

- Utilisez un câble HDMI conforme aux normes HDMI telles qu'un câble HDMI haute vitesse. Si vous utilisez un câble qui ne respecte pas les normes HDMI, la vidéo peut être interrompue ou ne pas être affichée. Lors de la connexion du signal 1080p à l'aide d'un câble HDMI, vérifiez que celui-ci est conforme au signal 1080p.
- Ce projecteur ne reconnaît pas la liaison VIERA (HDMI).

# Connexions

## Exemple de branchement : Ordinateurs

Mise en route

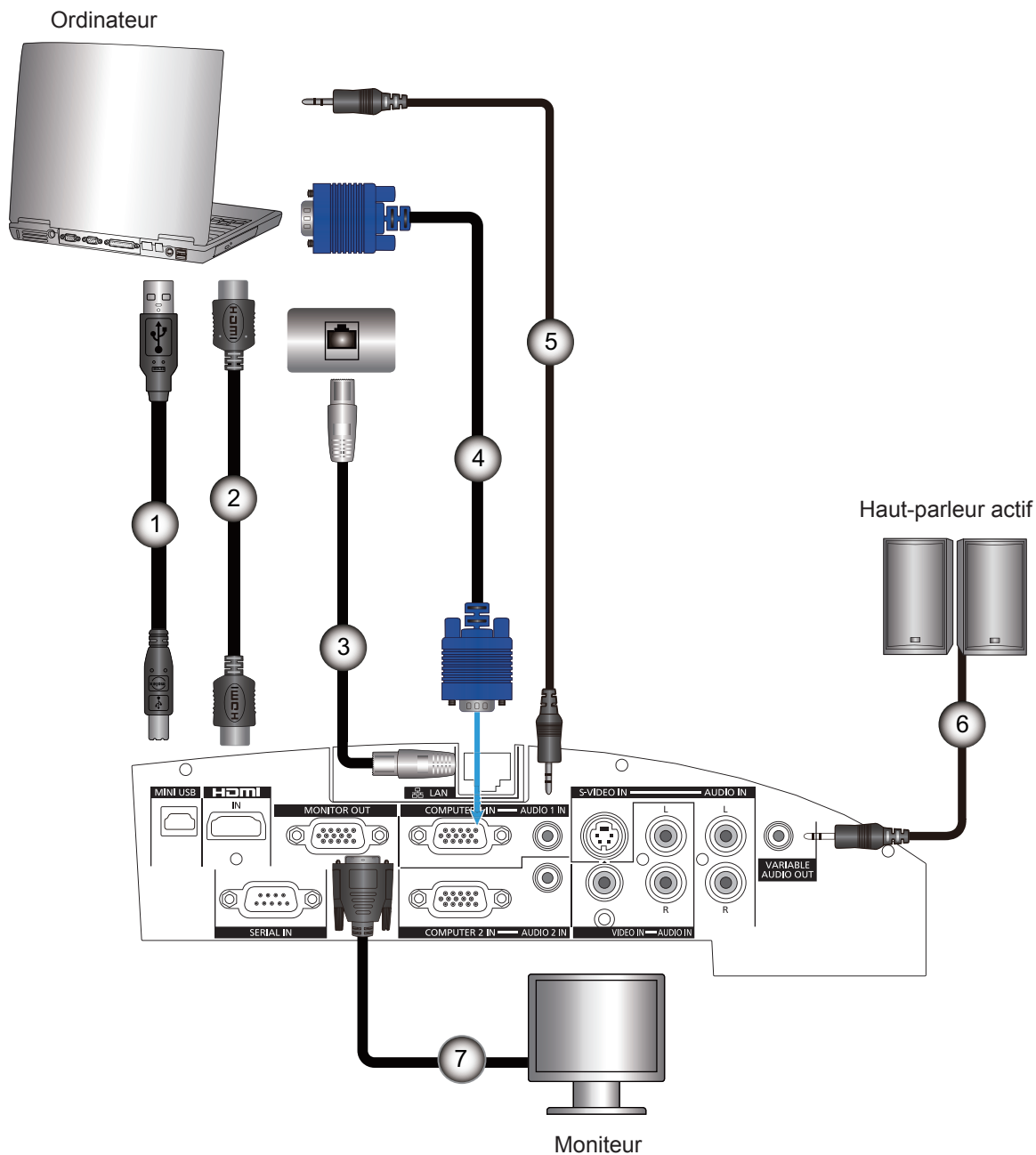

- (1) Câble USB (pour la fonction interactive)
- (2) Câble HDMI
- (3) Câble réseau local
- (4) Câble informatique
- (5) Cordon audio stéréo
- (6) Cordon audio stéréo
- (7) Câble informatique

## Exemple de branchement : Équipement AV

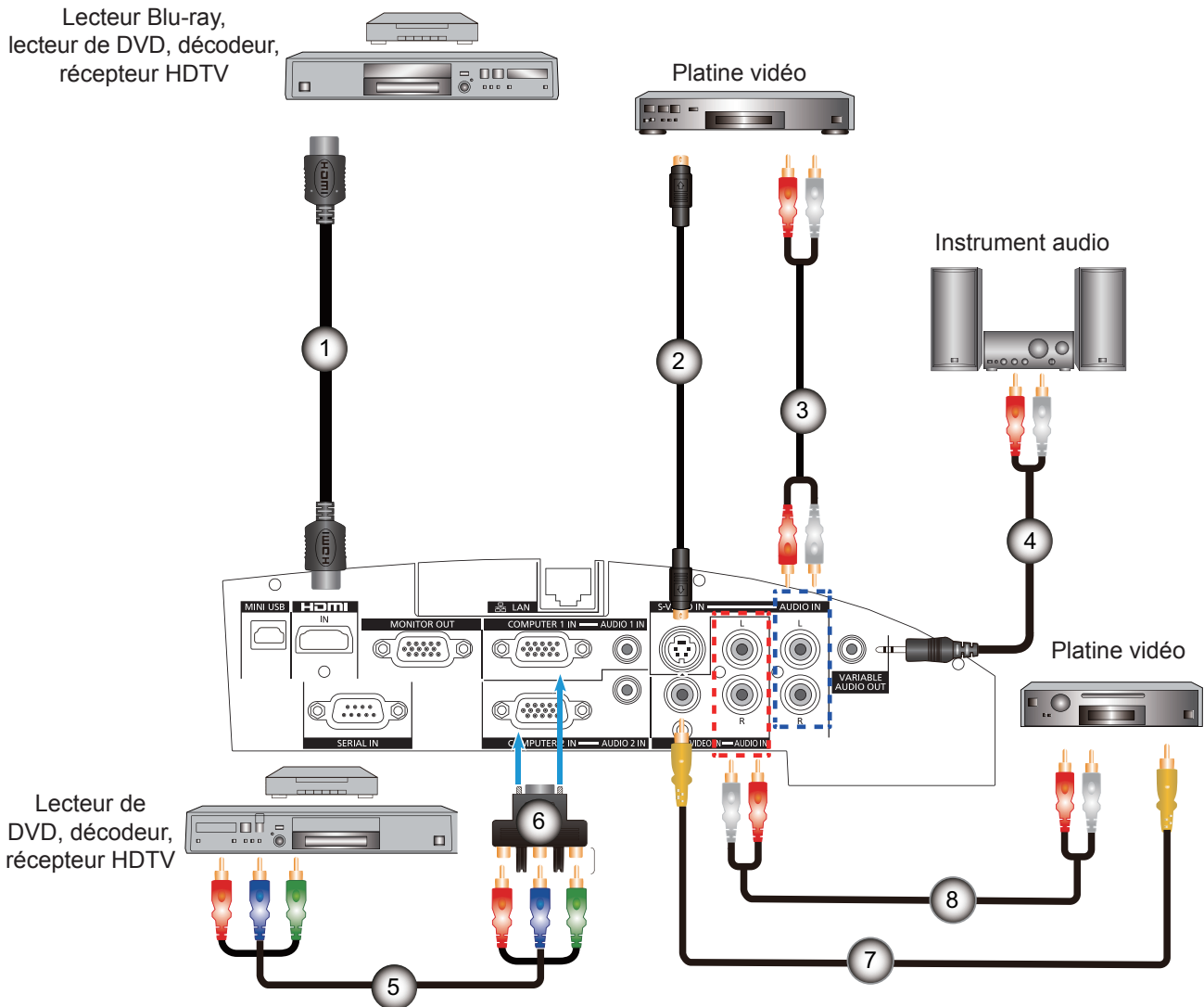

Mise en route

- (1) Câble HDMI
- (2) Cordon S-Video
- (3) Cordon audio stéréo
- (4) Cordon audio stéréo mini
- (5) Cordon vidéo composantes
- (6) Adaptateur D-Sub composantes
- (7) Cordon vidéo
- (8) Cordon audio stéréo

# Mise sous/hors tension

## Branchement du cordon d'alimentation

Vérifiez que le cache du cordon secteur fourni est bien fixé au projecteur pour éviter le retrait du cordon secteur.

### ■ Installation

- 1) Insérez le support de cordon d'alimentation dans les orifices prévus au-dessus et en dessous de la borne d'entrée CA.
  - Poussez le support de cordon d'alimentation sur la gauche pour permettre l'insertion du cordon d'alimentation.

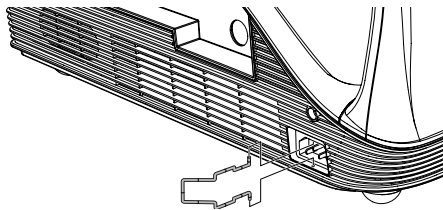

- 2) Connectez la sangle au câble d'alimentation pour éviter de perdre son couvercle.

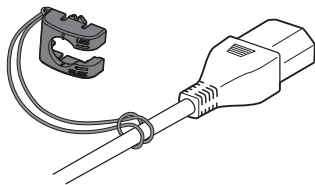

- 3) Fixez le couvercle du cordon d'alimentation dans la direction de (i) et appuyez fermement dessus dans la direction de (ii).

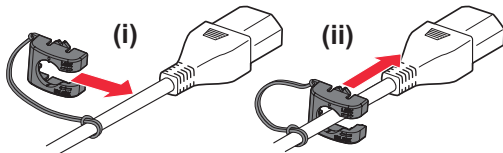

- 4) Branchez le cordon d'alimentation à la borne d'entrée CA.

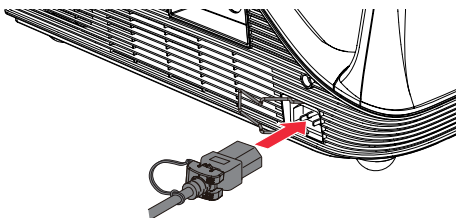

- 5) Déplacez le support de cordon d'alimentation pour bien fermer le cordon d'alimentation.

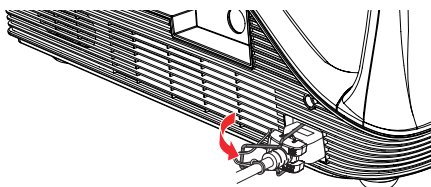

### ■ Retrait

- 1) Poussez le support de cordon d'alimentation vers la gauche.

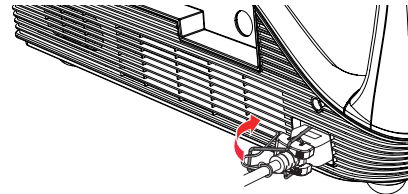

- 2) Retirez le cordon d'alimentation de la borne d'entrée CA.

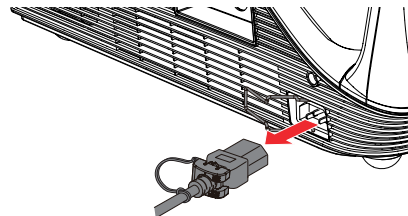

## Témoin ON(G)/STANDBY(R)

Le témoin ON(G)/STANDBY(R) d'alimentation vous informe de l'état de l'alimentation. Vérifiez l'état du voyant <ON(G)/STANDBY(R)> avant d'utiliser le projecteur.

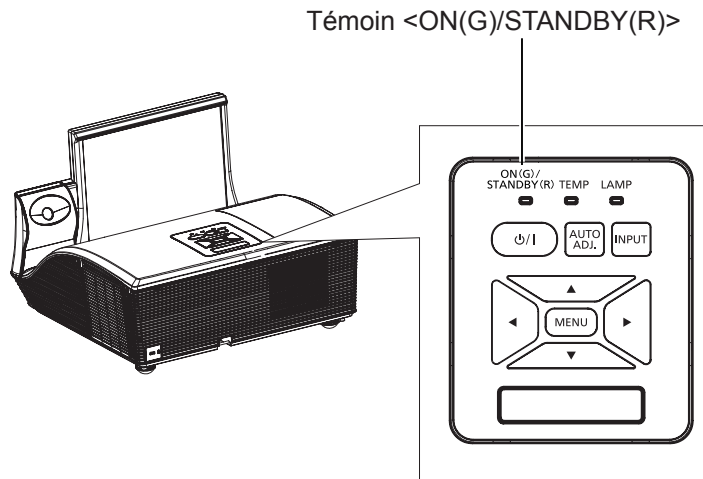

État du témoin		État
Ni allumé		La fiche d'alimentation n'est pas branchée dans la prise.
Rouge	Allumé*1	L'alimentation est coupée. (Mode veille) Appuyez sur <ϕ/I> pour démarrer la projection.
	Clignotement lent *2	L'alimentation est coupée. (Mode veille) Appuyez sur <ϕ/I> pour démarrer la projection.
	Clignote	Le projecteur se prépare à couper son alimentation. L'alimentation est coupée après un moment. (Passe en veille.)
Vert	Allumé	Le projecteur se prépare à la projection ou est en projection.

\*1 Quand [LAN (EN MODE STANDBY)], [VGA Out (veille)], [En mode veille (Audio)] sont tous réglés sur [OFF].

\*2 Quand un ou plus parmi [LAN (EN MODE STANDBY)]/[VGA Out (veille)]/[En mode veille (Audio)]est définie sur [ON].

### Remarques

- Quand le témoin <ON(G)/STANDBY(R)> clignote Rouge, les ventilateurs internes démarrent et le projecteur se refroidit.

## Mise sous/hors tension

### Allumage du projecteur

**1) Branchez la fiche d'alimentation à la prise secteur.**

- Entrée en veille quand le témoin <ON(G)/STANDBY(R)> s'allume/clignote en rouge.

**2) Appuyez sur la touche <⏻/|> du panneau de commande ou de la télécommande.**

- Quand le témoin <ON(G)/STANDBY(R)> est allumé vert, la lampe est allumée.
- L'écran de démarrage est affiché 10 secondes, puis l'image est projetée.

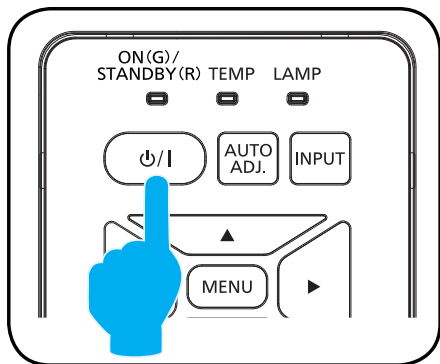

OU

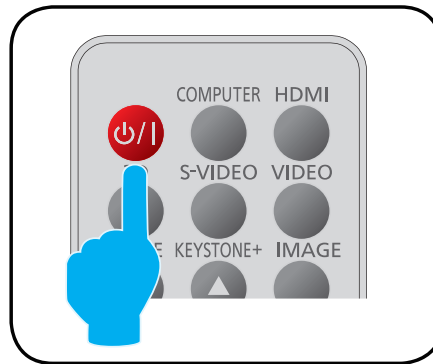

#### Remarques

- Si l'alimentation électrique est coupée au disjoncteur pendant la projection lors de la dernière utilisation, le témoin <ON(G)/STANDBY(R)> s'allume automatiquement en vert au prochain démarrage et l'image est projetée.

### Arrêt du projecteur

**1) Appuyez sur la touche <⏻/|> du panneau de commande ou de la télécommande.**

- Le message suivant apparaît.
- Le message disparaît après 30 secondes en l'absence d'action.

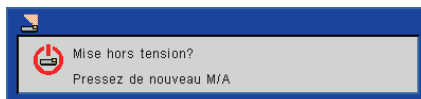

**2) Appuyez à nouveau sur la touche <⏻/|>.**

- La projection s'arrête et le témoin <ON(G)/STANDBY(R)> du projecteur clignote rouge. (Le ventilateur tourne toujours.)

**3) Attendre que le témoin <ON (G)/STANDBY (R)> s'allume / clignote en rouge (le ventilateur s'arrête).**

- Le projecteur se met en veille quand le témoin <ON(G)/STANDBY(R)> s'allume/clignote en rouge.

#### Remarques

- N'allumez pas le projecteur et ne projetez pas juste après avoir éteint le projecteur. Un allumage alors que la lampe est encore chaude peut raccourcir sa durée de vie.
- Assurez-vous que le projecteur est assez refroidi si vous devez l'emballer pour le transport et le stockage.



# Projection

Vérifiez les branchements des périphériques et du cordon d'alimentation (➔page 30) puis mettez le projecteur sous tension (➔page 32) pour l'allumer. Sélectionnez l'image et ajustez son état.

## Sélection du signal d'entrée

Sélectionnez un signal d'entrée.

**Appuyez sur la touche <INPUT> du panneau de commande ou sur <INPUT>, <COMPUTER>, <HDMI>, <VIDEO>, <S-VIDEO> de la télécommande.**

- L'image du signal appliqué à la prise choisie est projetée.
- Appuyez sur la touche <INPUT> pour afficher le menu [Source]. Appuyez sur ▲ ▼ pour sélectionner l'entrée de votre choix puis appuyez sur ► pour confirmer.

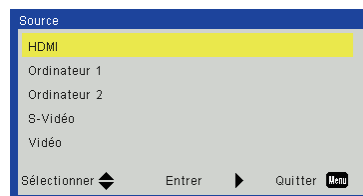

## Ajustement de l'état de l'image

### 1) Ajustez l'angle de projection.

- Placer le projecteur parallèle à à l'écran puis l'installer sur une surface plane de sorte que l'écran devienne un rectangle.
- Si l'écran est incliné plus bas que l'écran, étendre les pieds réglables pour que l'écran devienne un rectangle.
- Pour en savoir plus, consultez « Réglage des pieds réglables avant » (➔page 26).

### 2) Réglage de la mise au point.

Tournez la « Bague de mise au point » pour régler l'image.

Bague de mise au point

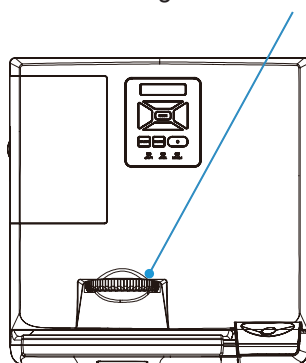

### Remarques

- Il est conseillé de projeter les images en continu pendant au moins 30 minutes avant de régler la mise au point.
- En cas de déformation en trapèze, voyez [Déformation V] dans le menu [Écran] (➔page 43).

# Visionnement d'images 3D

## À propos de l'affichage d'images 3D

Le projecteur peut afficher les signaux d'entrée de la vidéo en 3D grâce aux méthodes « Frame Packing », « Side-by-Side(Half) », « Top and Bottom », « Frame Sequential » et « Field Sequential ». Vous êtes tenu de préparer les périphériques externes pour le visionnage de la vidéo en 3D (comme les lunettes 3D, les périphériques en sortie de signal vidéo) appropriés à votre système 3D. Pour les branchements entre le projecteur et les périphériques externes, voir les instructions des périphériques externes que vous utilisez. Référez-vous « Liste des signaux 3D compatibles » (➔page 73) pour les types de signaux vidéo en 3D qui peuvent être utilisés avec le projecteur.

Ce projecteur reconnaît les lunettes 3D de la méthode DLP Link. Cependant, Panasonic ne garantit pas que ce projecteur reconnaît les lunettes 3D d'autres sociétés.

## ■ Visionnement d'images 3D

Vous pouvez utiliser le projecteur pour visionner des vidéos 3D en lisant les disques Blu-ray compatibles 3D sur un lecteur Blu-ray 3D.

### 1) Port des lunettes 3D

- Allume les lunettes 3D.

### 2) Visionnement

- L'image de projection change en fonction des paramètres du menu [3D]. S'il est réglé sur [Automatique], le projecteur détermine automatiquement la méthode 3D des signaux vidéo d'entrée. S'il est réglé sur [ON], il affiche obligatoirement selon la méthode 3D réglée dans le menu [3D Format]. Pour visionner des images 3D, voyez [3D] dans le menu [3D]. (➔page 49)
- Si les images 3D ne s'affichent pas correctement ou entraînent une gêne visuelle, vous pouvez les régler à l'aide de [Invers. 3D] et [3D Format].

### 3) Après usage

- Éteint les lunettes 3D.

#### Attention

- Avant de visionner des images 3D, lisez [Visionnement d'images 3D] dans [Avis important concernant la sécurité]. (➔page 6)
- Lorsque vous utilisez des lunettes 3D, veillez à prendre connaissance de leur mode d'emploi.
- Si la 3D Eyewear est utilisée à l'intérieur avec des éclairages fluorescents allumés, la lumière peut sembler vaciller et les images 3D peuvent ne pas s'afficher normalement.
- Les lunettes 3D ne permettent pas de regarder d'autres écrans (par exemple, écran d'ordinateur, horloge numérique, calculatrice, etc.) dans de bonnes conditions. Ne portez les lunettes 3D que pour le visionnement de vidéos 3D.

#### Remarques

- Lorsque vous utilisez des lunettes 3D pour visionner des images 3D, il est nécessaire de les synchroniser à la fréquence suivante en fonction de la fréquence du balayage vertical de chaque signal vidéo 3D. Consultez les spécifications de chaque constructeur de lunettes 3D.

Fréquence verticale	Fréquence des lunettes 3D
60 Hz/120 Hz	120 Hz
50 Hz	100 Hz
24 Hz	96 Hz ou 144 Hz (recommandé)

# Opérations de base à l'aide de la télécommande



## Remarques

- Pour plus d'informations, reportez-vous au menu [3D]. (➔ pages 49-50)

## Touche <FREEZE>

Cette fonction vous permet de figer temporairement l'image sur l'écran des dispositifs externes, le volume est alors coupé.

Touche 

Appuyez sur la touche <FREEZE> de la télécommande.

- La Fig.1 apparaît sur l'écran lorsque la fonction Geler est active.





Fig.1

## Remarques

- Pour quitter la fonction Geler, appuyez à nouveau sur la touche <FREEZE>.

## Touche <KEYSTONE>

Cette fonction vous permet de corriger la déformation en trapèze.

Touches  

Appuyez sur les touches <KEYSTONE+> ou <KEYSTONE-> de la télécommande.

## Remarques

- Pour plus d'informations, reportez-vous à [Déformation V] du menu [Écran]. (➔ page 43)

## Touche <IMAGE>

Appuyez sur cette touche pour afficher le menu Mode image et pour modifier les réglages de l'image.

Touche 





Appuyez sur la touche <IMAGE> de la télécommande.

## Remarques

- Pour plus d'informations, reportez-vous à [Mode Image] du menu [Image]. (➔ page 40)

## Commutation du signal d'entrée

Appuyez sur cette touche pour commuter les signaux d'entrée.

Touches    

Appuyez sur les touches (<COMPUTER>, <HDMI>, <VIDEO>, <S-VIDEO>) de la télécommande.

COMPUTER	Bascule sur Ordinateur 1/2 entrée.
HDMI	Bascule sur HDMI entrée.
VIDEO	Bascule sur Video entrée.
S-VIDEO	Bascule sur S-video entrée.

## Remarques

- Pour plus d'informations, consultez « Sélection du signal d'entrée ». (➔ page 33)

## Touche <3D>

Lorsqu'un signal 3D est appliqué, appuyez sur la touche <3D> pour afficher le menu [3D] et modifier les réglages de la 3D.

Touche 

Appuyez sur la touche <3D> de la télécommande.

# Opérations de base à l'aide de la télécommande

## Touche <INPUT>

Appuyez sur cette touche pour afficher le menu [Saisissez] et pour passer le signal d'entrée souhaitée.

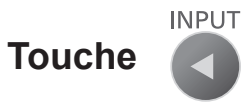

Appuyez sur la touche <INPUT> de la télécommande.

### Remarques

- Pour plus d'informations, consultez « Sélection du signal d'entrée ». (➔page 33)

## Touche <MENU>

Appuyez sur cette touche pour afficher le menu principal et pour revenir au menu principal depuis un sous-menu.



Appuyez sur la touche <MENU> de la télécommande.

### Remarques

- Pour plus d'informations, reportez-vous à « Menus affichés à l'écran ». (➔page 37)

## Touche <AUTO ADJ.>

Appuyez sur cette touche pour optimiser la qualité de l'image lorsqu'un signal d'entrée informatique est appliqué.



Appuyez sur la touche <AUTO ADJ.> de la télécommande.

### Remarques

- L'opération <AUTO ADJ.> peut ne pas optimiser la position ou la résolution de l'image en fonction du format du signal d'entrée ou du contenu de l'image. Dans ce cas, utilisez une image différente puis exécutez à nouveau <AUTO ADJ.>.

## Touche <MUTE>

Appuyez sur cette touche pour couper le son temporairement.



Appuyez sur la touche <MUTE> de la télécommande.

### Remarques

- Pour rétablir le son, appuyez à nouveau sur la touche <MUTE> ou appuyez sur les touches <VOLUME +/->. (➔page 46)

## Touche <ASPECT>

Appuyez sur cette touche pour afficher le menu [Position] et pour modifier les réglages d'aspect.



Appuyez sur la touche <ASPECT> de la télécommande.

### Remarques

- Pour plus d'informations, reportez-vous à [Taux d'affichage] du menu [Écran]. (➔page 42)

## Touche <AV MUTE>

Appuyez sur cette touche pour éteindre l'image et et couper le son temporairement.



Appuyez sur la touche <AV MUTE> de la télécommande.

### Remarques

- Appuyez à nouveau sur la touche <AV MUTE> pour annuler.

## Touches <VOLUME>

Appuyez sur les touches pour afficher le menu [Volume] et régler le volume du haut-parleur intégré.



Appuyez sur les touches <VOLUME+/-> de la télécommande.

### Remarques

- Pour plus d'informations, reportez-vous à [Volume] du menu [Audio]. (➔page 46)

# Menus affichés à l'écran

## Utilisation du menu

### ■ Étapes de l'opération

- 1) Appuyez sur la touche <MENU> de la télécommande ou du panneau de commande.
  - Le menu principal s'affiche.
- 2) Utilisez ▲ ▼ pour sélectionner un élément du menu principal.
  - L'élément choisi est sélectionné en orange.
- 3) Appuyez sur ►.
  - Les éléments du sous-menu peuvent être sélectionnés.
- 4) Utilisez ▲ ▼ pour sélectionner un élément du sous-menu.
  - L'élément choisi est sélectionné en jaune.
- 5) Appuyez sur ► pour afficher la boîte de réglage.
- 6) Utilisez ▲ ▼ pour commuter ou ajuster tous les réglages.
- 7) Appuyez sur la touche <MENU> pour revenir au sous-menu puis appuyez une fois de plus pour revenir au menu principal, appuyez encore sur la touche <MENU> pour fermer le menu principal.

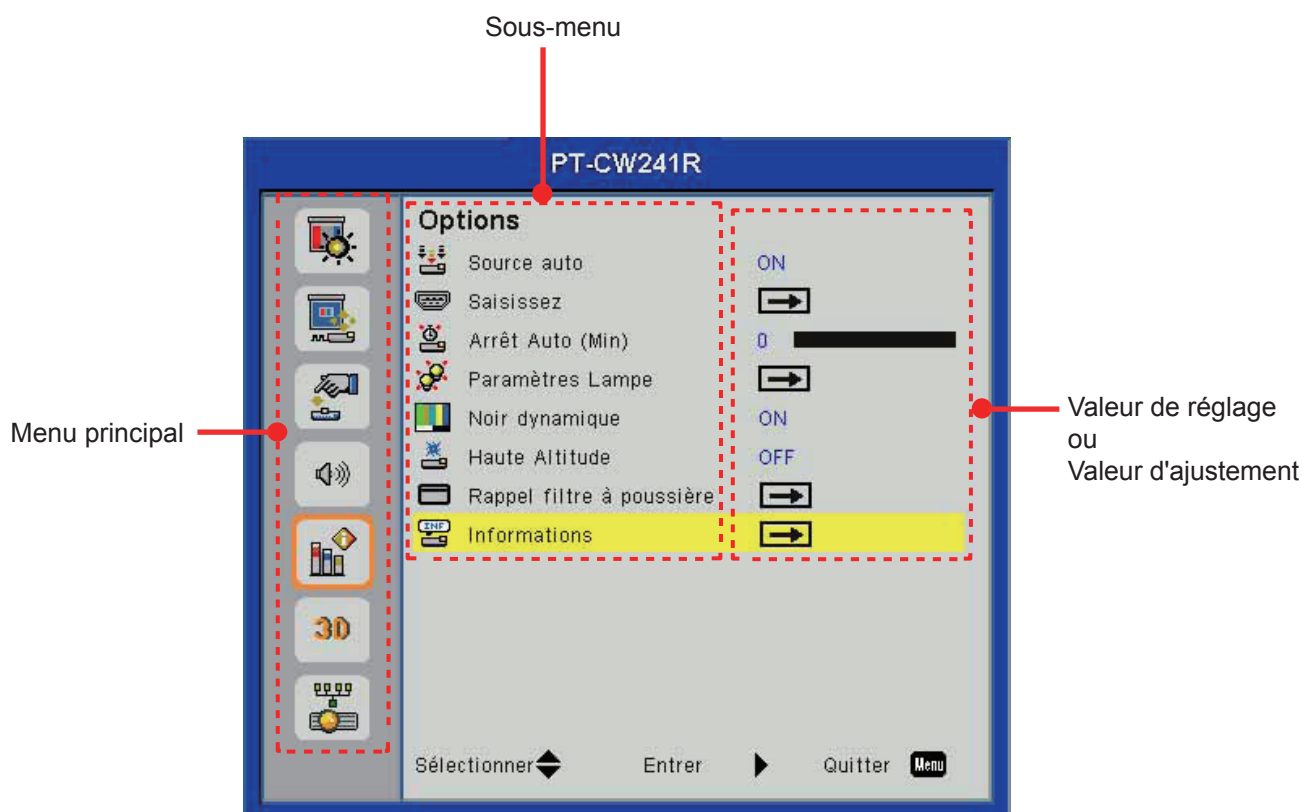

### Remarques

- Certains éléments peuvent ne pas être ajustés ou utilisés avec certains formats de signaux reçus par le projecteur. Les éléments du MENU qui ne peuvent pas être ajustés ou utilisés sont affichés en caractères grisés et ne pourront pas être sélectionnés.
- Certains éléments peuvent être ajustés même si les signaux ne sont pas reçus.
- Le menu principal et l'écran des réglages disparaissent automatiquement après environ 30 secondes sans action sur le projecteur.
- Consultez les pages 38 et 39 pour en savoir plus sur les éléments du sous-menu.

## Menus affichés à l'écran

### Arborescence des menus

Menu principal	Sous-menu	2ème sous-menu	Valeur par défaut	Intervalle
Image	Mode Image	Lumineux / PC / Film / Jeu / Utilisateur		
	Couleur Du Mur	White / Light Yellow / Light Blue / Pink / Dark Green	White	
	Luminosité			0 ~ 100
	Contraste			0 ~ 100
	Netteté			0 ~ 31
	Saturation			0 ~ 100
	Teinte			0 ~ 100
	Gamma			0 ~ +3
	Temp couleurs	Bas / Doux / Haut		
	Esp.coul	Automatique / RGB / YUV	Automatique	
Écran	Taux d'affichage	Automatique / 4 : 3 / 16 : 9 / 16 : 10	Automatique	
	Suivi			0 ~ 31
	Horloge			-50 ~ 50
	Position Horiz.			
	Position Vert.			
	Zoom numérique		0	0 ~ 10
	Déformation V		0	-15 ~ 15
	Montage plafond	Avant / Pl. avt / Arrière / Pl. arr.	Avant	
Réglages	Langue	Anglais / Allemand / Espagnol / Français / Italien / Hollandais / Portugais / Japonais / Simplifié Chinois / Polonais / Coréen / Russe / Suédois / Chinois Traditionnel / Arabe / Norvégien / Turque	Français	
	Pos. Menu	Haut G / Haut D / Centre / Bas G / Bas D	Centre	
	Sous-titrage	OFF / CC1 / CC2 / CC3 / CC4	OFF	
	VGA Out (Veille)	ON / OFF	OFF	
	LAN (EN MODE STANDBY)	ON / OFF	OFF	
	Séquence tests	ON / OFF	OFF	
	ID.TELECOMMANDE	All / ID1 / ID2 / ID3 / ID4 / ID5 / ID6	All	
	Logo	ON / OFF	ON	
	Réin.	Oui / Non	Non	
Audio	Muet	ON / OFF	OFF	
	Volume		20	0 ~ 32
	En mode veille (Audio)	ON / OFF	OFF	

## Menus affichés à l'écran

Menu principal	Sous-menu	2ème sous-menu	Valeur par défaut	Intervalle	
Options	Source auto	OFF / ON	ON		
	Saisissez	HDMI, Ordinateur 1, Ordinateur 2, S-Vidéo, Vidéo			
	Arrêt Auto (Min)		0	0 ~ 120	
	Paramètres Lampe	Heures d'utilisation de la lampe (Normal)		0	
		Heures d'utilisation de la lampe (ECO)		0	
		Durée vie restante lampe	OFF / ON	ON	
		Mode d'alimentation de la lampe	Normal / ECO	Normal	
		Réinitialisé heures lampe	Oui / Non	Non	
	Noir dynamique	ON / OFF	OFF		
	Haute altitude	ON / OFF	OFF		
	Rappel filtre à poussière	Rappel filtres (hr)		0	0 ~ 1 000
		Rappel nettoyage	Oui / Non	Non	
	Informations	Nom modèle			
		Source			
Résolution					
Version du Logiciel					
Esp.coul					
	Taux d'affichage				
3D	3D	Automatique / OFF / ON	Automatique		
	Invers. 3D	ON / OFF	OFF		
	3D Format	Frame Packing			
		Side-by-Side(Half)			
		Top and Bottom			
		Frame Sequential			
		Field Sequential			
	1080p@24	96Hz / 144Hz	144Hz		
MESSAGE « PRECAUTION D'USAGE »	ON/OFF	ON			
3D Safety Precautions					
LAN	DHCP	ON / OFF	OFF		
	Adresse IP		192.168.10.100		
	Masque sous-réseau		255.255.255.0		
	Passerelle		192.168.10.1		
	DNS		SANS		
	Stocker	Oui / Non			
	Réin.	Oui / Non			

### Remarques

- Veuillez noter que les menus affichés à l'écran (OSD) varient selon le type de signal sélectionné et le modèle de projecteur que vous utilisez.
- [Netteté], [Saturation] et [Teinte] ne s'appliquent qu'au mode vidéo.

# Image

Sélectionnez [Image] dans le Menu principal (voir « Utilisation du menu » en page 37) puis sélectionnez l'élément dans le sous-menu.

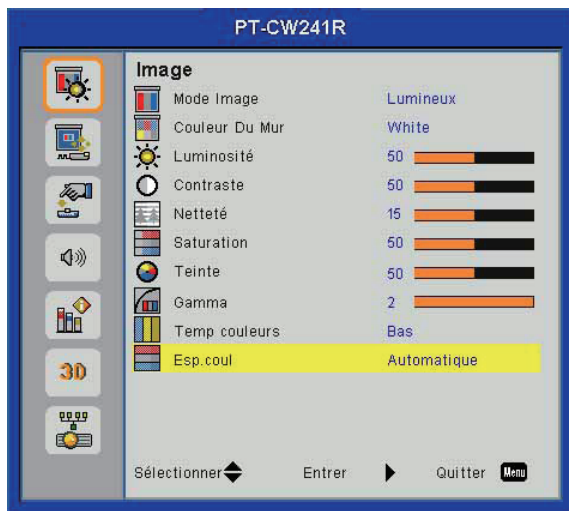

## Mode Image

Plusieurs pré-réglages d'usine sont déjà optimisés pour différents types d'images.

- 1) Appuyez sur ▲ ▼ pour choisir [Mode Image].
- 2) Appuyez sur ► pour afficher la boîte de dialogue de choix.
- 3) Appuyez sur ◀▶ pour sélectionner l'option de votre choix.

<b>Lumineux</b>	Pour une pièce lumineuse.
<b>PC</b>	Pour un ordinateur ou un ordinateur portable.
<b>Film</b>	Pour le cinéma à domicile.
<b>Jeu</b>	Pour les jeux de divertissement.
<b>Utilisateur</b>	Pour le mode d'image du favori de l'utilisateur.

### Remarques

- Quand [Lumineux], [PC], [FILM] ou [Jeu] sont sélectionnés, les valeurs de [Luminosité], [Contraste], [Netteté], [Saturation], [Teinte], [Gamma], [Temp couleurs] seront fixes.
- «Si [Luminosité], [Contraste], [Netteté], [Saturation], [Teinte], [Gamma], [Temp couleurs] sont modifiés, [Mode image] passe à [Utilisateur].»
- La valeur de [Utilisateur] dépend du type du signal appliqué. Video, S-video, 480i/576i, 480p/576p, 720p, 1080i, 1080p, RGB, HDMI (YUV), HDMI (RGB).
- Si [Auto] est sélectionné dans le menu [3D] et si un signal 3D est appliqué, ou quand [3D] est réglé sur [On], [Mode image] devient grisé et inaccessible. Les éléments qui ne sont pas gris peuvent être réglés.

## Couleur Du Mur

Sélectionnez une couleur appropriée pour la projection sur un mur.

- 1) Appuyez sur ▲ ▼ pour sélectionner [Couleur Du Mur].
- 2) Appuyez sur ► pour afficher la boîte de dialogue de choix.
- 3) Appuyez sur ◀▶ pour sélectionner l'option de votre choix.

<b>White</b>	Pour la couleur blanche.
<b>Jaune clair</b>	Pour une couleur jaune clair.
<b>Bleu clair</b>	Pour une couleur bleu clair.
<b>Rose</b>	Pour du rose.
<b>Dark Green</b>	Pour une couleur vert foncé.

## Luminosité

Vous pouvez régler les parties sombres (noires) des images projetées.

- 1) Appuyez sur ▲ ▼ pour sélectionner [Luminosité].
- 2) Appuyez sur ► pour afficher la boîte de dialogue des réglages.
- 3) Appuyez sur ◀▶ pour régler la valeur du paramètre.

Fonction	Réglage	Plage de réglage
Appuyez sur ►.	Augmenter la luminosité des zones sombres (noires) à l'écran.	La valeur maximale est 100
Appuyez sur ◀.	Réduit la luminosité des zones sombres (noires) à l'écran.	La valeur minimale est 0

## Contraste

Vous pouvez régler le contraste des couleurs.

- 1) Appuyez sur ▲ ▼ pour sélectionner [Contraste].
- 2) Appuyez sur ► pour afficher la boîte de dialogue des réglages.
- 3) Appuyez sur ◀▶ pour régler la valeur du paramètre.

Fonction	Réglage	Plage de réglage
Appuyez sur ►.	Éclaircit l'écran et rend les couleurs de l'image plus intenses.	La valeur maximale est 100
Appuyez sur ◀.	Assombrit l'écran et rend les couleurs de l'image plus claires.	La valeur minimale est 0



## Netteté

Vous pouvez régler la netteté des images projetées.

- 1) Appuyez sur ▲ ▼ pour sélectionner [Netteté].
- 2) Appuyez sur ► pour afficher la boîte de dialogue des réglages.
- 3) Appuyez sur ◀▶ pour régler la valeur du paramètre.

Fonction	Réglage	Plage de réglage
Appuyez sur ►.	Renforce les contours.	La valeur maximale est 31
Appuyez sur ◀.	Adoucit les contours.	La valeur minimale est 0

### Remarques

- [Netteté] peut être réglé quand un signal d'entrée vidéo est utilisé.

## Saturation

Ajuste une image vidéo du noir au blanc pour des couleurs pleinement saturées.

- 1) Appuyez sur ▲ ▼ pour sélectionner [Saturation].
- 2) Appuyez sur ► pour afficher la boîte de dialogue des réglages.
- 3) Appuyez sur ◀▶ pour régler la valeur du paramètre.

Fonction	Réglage	Plage de réglage
Appuyez sur ►.	Augmente l'intensité de la couleur	La valeur maximale est 100
Appuyez sur ◀.	Diminue l'intensité de la couleur	La valeur minimale est 0

### Remarques

- [Saturation] peut être réglé quand un signal d'entrée vidéo est utilisé.

## Teinte

Réglez la tonalité de la peau.

- 1) Appuyez sur ▲ ▼ pour sélectionner [Teinte].
- 2) Appuyez sur ► pour afficher la boîte de dialogue des réglages.
- 3) Appuyez sur ◀▶ pour régler la valeur du paramètre.

Fonction	Réglage	Plage de réglage
Appuyez sur ►.	Ajuste les tons chair vers le vert	La valeur maximale est 100
Appuyez sur ◀.	Ajuste les tons chair vers le rouge	La valeur minimale est 0

### Remarques

- Avec un signal d'entrée vidéo et quand le mode couleur est NTSC ou NTSC 4.43, la [Teinte] peut être ajustée.

## Gamma

Réglez la table gamma quand les zones sombres ou les zones lumineuses de l'image ne sont pas claires.

- 1) Appuyez sur ▲ ▼ pour sélectionner [Gamma].
- 2) Appuyez sur ► pour afficher la boîte de dialogue des réglages.
- 3) Appuyez sur ◀▶ pour régler la valeur du paramètre.

Fonction	Réglage	Plage de réglage
Appuyez sur ►.	Souligne les détails dans les zones sombres de l'image	La valeur maximale est +3
Appuyez sur ◀.	Souligne les détails dans les zones lumineuses de l'image	La valeur minimale est 0

## Temp. couleur

Sélectionnez la température des couleurs.

- 1) Appuyez sur ▲ ▼ pour choisir [Temp. couleur].
- 2) Appuyez sur ► pour afficher la boîte de dialogue de choix.
- 3) Appuyez sur ◀▶ pour sélectionner l'option de votre choix.

<b>Bas</b>	L'écran semble plus chaud.
<b>Doux</b>	La température moyenne des couleurs.
<b>Haut</b>	L'écran semble plus froid.

### Remarques

- Si [Auto] est sélectionné dans le menu [3D] et si un signal 3D est appliqué, ou quand [3D] est réglé sur [On], [Temp couleur] devient grisé et inaccessible.

## Esp.coul

Sélectionnez un type de matrice de couleurs approprié parmi Automatique, RVB ou YUV.

- 1) Appuyez sur ▲ ▼ pour choisir [Esp. coul].
- 2) Appuyez sur ► pour afficher la boîte de dialogue de choix.
- 3) Appuyez sur ◀▶ pour sélectionner l'option de votre choix.

<b>Automatique</b>	Commuté automatiquement selon le signal d'entrée.
<b>RGB</b>	Pour l'entrée informatique.
<b>YUV</b>	Pour l'entrée composantes.

### Remarques

- Avec un signal Vidéo ou S-video, [Esp coul] est grisé et inaccessible.

# Écran

Sélectionnez [Écran] dans le Menu principal (voir « Utilisation du menu » en page 37) puis sélectionnez l'élément dans le sous-menu.

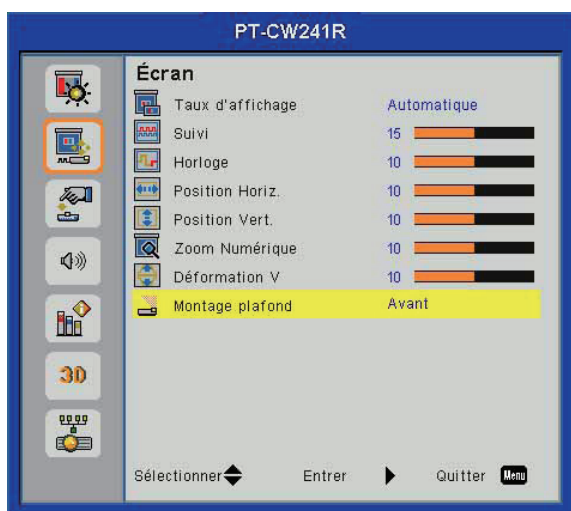

## Taux d'affichage

Utilisez cette fonction pour choisir la proportion de votre choix.

- 1) Appuyez sur ▲ ▼ pour sélectionner [Taux d'affichage].
- 2) Appuyez sur ► pour afficher la boîte de dialogue de choix.
- 3) Appuyez sur ◀▶ pour sélectionner l'option de votre choix.

Automatique	Le projecteur identifie l'ID de la vidéo (VID) incrusté dans les signaux d'images et affiche l'image en passant automatiquement aux tailles d'écran entre 4 : 3 et 16 : 9.
4 : 3	Quand des signaux standards*1, les images sont affichées sans changement du rapport d'aspect. Lorsque des signaux écran large*2 sont connectés, les images sont affichées avec le rapport d'aspect modifié pour 4 : 3.
16 : 9	Quand des signaux standards*1 les images sont affichées avec un rapport d'aspect converti en 16 : 9. Quand des signaux grand écran*2 sont connectés, les images sont affichées sans changement du rapport d'aspect.
16 : 10	Ce format est pour des sources d'entrée 16 : 10, comme les ordinateurs portables à écran large.

\*1: Les signaux standards sont des signaux d'entrée avec un rapport d'aspect de 4 : 3 ou 5 : 4.

\*2: Les signaux grand écran sont des signaux d'entrée avec un rapport d'aspect de 16 : 10, 16 : 9, 15 : 9 ou 15 : 10.

## Remarques

- Si un rapport d'aspect différent du rapport d'aspect des signaux d'entrée est sélectionné, les images apparaîtront différemment des images originales. Soyez attentif à ce point lors de la sélection du rapport d'aspect.
- Si vous utilisez ce projecteur dans des endroits tels que des cafés ou des hôtels pour projeter des programmes à but commercial ou des présentations publiques, notez que l'ajustement du rapport d'aspect ou l'utilisation de la fonction de zoom pour changer les images de l'écran peut être une infraction aux droits du propriétaire possédant les droits d'auteur pour ce programme, qui est soumis à des lois de protections des droits d'auteur. Soyez vigilant lors de l'utilisation des fonctions du projecteur comme l'ajustement du rapport d'aspect, la fonction de zoom, etc.
- Si des images conventionnelles (normales) 4 : 3, qui ne sont pas des images grand écran, sont projetées sur un grand écran, les bords desdites images pourraient ne pas apparaître ou apparaître distordus. De telles images devraient être visionnées avec un rapport d'aspect de 4 : 3, le format original prévu par le créateur de celles-ci.

## Suivi

Réglez pour obtenir une image optimale si elle clignote.

- 1) Appuyez sur ▲ ▼ pour sélectionner [Suivi].
- 2) Appuyez sur ► pour afficher la boîte de dialogue des réglages.
- 3) Appuyez sur ◀▶ pour régler le niveau.

## Remarques

- [Suivi] peut être réglé quand un signal d'entrée informatique est utilisé.

## Horloge

Réglez pour obtenir une image optimale si l'image présente un scintillement vertical.

- 1) Appuyez sur ▲ ▼ pour sélectionner [Horloge].
- 2) Appuyez sur ► pour afficher la boîte de dialogue des réglages.
- 3) Appuyez sur ◀▶ pour régler le niveau.

## Remarques

- [Horloge] peut être réglé quand un signal d'entrée informatique est utilisé.

## Position Horiz.

Décale horizontalement la position de l'image projetée.

- 1) Appuyez sur ▲ ▼ pour sélectionner [Position Horiz.].
- 2) Appuyez sur ► pour afficher la boîte de dialogue des réglages.
- 3) Appuyez sur ◀▶ pour régler le niveau.

## Remarques

- [Position Horiz.] peut être réglé quand un signal d'entrée informatique est utilisé.

## Position Vert.

Décale verticalement la position de l'image projetée.

- 1) Appuyez sur ▲ ▼ pour sélectionner [Position Vert.].
- 2) Appuyez sur ► pour afficher la boîte de dialogue des réglages.
- 3) Appuyez sur ◀▶ pour régler le niveau.

### Remarques

- [Position Vert.] peut être réglé quand un signal d'entrée informatique est utilisé.

## Zoom Numérique

Règle le grossissement de l'image. Le grossissement peut être défini entre 1,0x et 2,0x par incréments de 0,1.

- 1) Appuyez sur ▲ ▼ pour sélectionner [Zoom Numérique].
- 2) Appuyez sur ► pour afficher la boîte de dialogue des réglages.
- 3) Appuyez sur ◀▶ pour régler le niveau.

### Remarques

- Quand [Zoom Numérique] est réglé pour grossir, quittez l'écran du menu et l'image [Zoom] s'affiche en bas et à gauche de l'écran. Elle indique que la fonction de zoom est active.

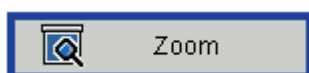

- Si un grossissement est appliqué, appuyez sur ▲ ▼ ◀▶ pour déplacer l'image grossie.
- Si l'on change de signal d'entrée en grossissement, la valeur du [Zoom numérique] est réinitialisée.

## Déformation V

Cette fonction sert à ajuster la déformation en trapèze de l'image projetée.

- 1) Appuyez sur ▲ ▼ pour sélectionner [Déformation V].
- 2) Appuyez sur ► pour afficher la boîte de dialogue des réglages.
- 3) Appuyez sur ◀▶ pour régler le niveau.
  - Utilisez les touches <KEYSTONE +/-> (▲ ▼) de la télécommande pour le réglage.

Fonction	Image à l'écran
Appuyez sur ▲ ► de la télécommande ou sur ► du panneau de commande pour régler la partie supérieure du trapèze.	
Appuyez sur ▼ ◀ de la télécommande ou sur ◀ du panneau de commande pour régler la partie inférieure du trapèze.	

### Remarques

- La déformation en trapèze réglée est mémorisée automatiquement même si le signal est interrompu, si le cordon secteur est débranché ou si le projecteur est éteint.
- Avec la correction la plus forte du trapèze, la qualité de l'image est dégradée et il sera plus difficile de faire le point avec plus de correction. Installez le projecteur pour que la correction soit aussi faible que possible.
- La correction du trapèze modifie également la taille de l'écran.
- Une partie des sous-titres codés peut ne pas s'afficher lorsque des valeurs de compensation élevées sont réglées dans [Déformation V].

## Montage plafond

Cette fonction est utilisée pour projeter les images à partir d'un projecteur suspendu au plafond.

- 1) Appuyez sur ▲ ▼ pour sélectionner [Montage plafond].
- 2) Appuyez sur ► pour afficher la boîte de dialogue de choix.
- 3) Appuyez sur ◀▶ pour sélectionner l'option de votre choix.

Avant	Pour une pose sur un bureau/au sol et une projection avant.
Avant arr.	Pour une suspension au plafond et une projection avant.
Arrière	Pour une pose sur un bureau/au sol et une projection arrière (Un écran transparent est nécessaire).
Arrière arr.	Pour une suspension au plafond et une projection arrière (Un écran transparent est nécessaire).

# Réglages

Sélectionnez [Réglages] dans le Menu principal (voir « Utilisation du menu » en page 37) puis sélectionnez l'élément dans le sous-menu.



## Langue

Vous pouvez choisir la langue utilisée dans le menu à l'écran parmi les langues suivantes : anglais, allemand, espagnol, français, italien, néerlandais, portugais, japonais, chinois simplifié, polonais, coréen, russe, suédois, chinois traditionnel, arabe, norvégien et Turkish.

- 1) Appuyez sur ▲ ▼ pour sélectionner [Langue].
- 2) Appuyez sur ► pour afficher la boîte de dialogue Langue.
- 3) Appuyez sur ▲ ▼ pour sélectionner l'élément de votre choix puis sur ► pour choisir.

## Pos. Menu

Change l'emplacement du menu à l'écran.

- Séquence du changement : Haut gauche → Haut droit → Centre → Bas gauche → Bas droit.

- 1) Appuyez sur ▲ ▼ pour sélectionner [Menu Location].
- 2) Appuyez sur ► pour afficher la boîte de dialogue des réglages.
- 3) Appuyez sur ◀▶ pour sélectionner l'option de votre choix.

## Sous-titrage

[Pour entrée NTSC uniquement].

- 1) Appuyez sur ▲ ▼ pour sélectionner [Sous-titrage].
- 2) Appuyez sur ► pour afficher la boîte de dialogue des réglages.
- 3) Appuyez sur ◀▶ pour sélectionner l'option de votre choix.

OFF	Ne pas afficher les sous-titres codés.
CC1	Affiche les données CC1.
CC2	Affiche les données CC2.
CC3	Affiche les données CC3.
CC4	Affiche les données CC4.

## Remarques

- Closed caption est principalement utilisé en Amérique du Nord. La fonction Closed Caption permet d'afficher du texte sur un écran de télévision ou vidéo afin de proposer des informations d'interprétation aux spectateurs. Les informations Closed caption peuvent cependant ne pas être affichés par certains périphériques ou logiciels.
- Vous pouvez uniquement sélectionner [Sous-titrage] avec est singal NTSC.
- Quand l'écran du menu est affiché, les sous-titres ne sont pas affichés.
- Une partie des sous-titres codés peut ne pas s'afficher lorsque des valeurs de compensation élevées sont réglées dans [Déformation V].

## VGA Out (Veille)

En veille, choisissez d'envoyer le signal de <COMPUTER 1> sur la prise <MONITOR OUT>.

- 1) Appuyez sur ▲ ▼ pour sélectionner [VGA Out (Veille)].
- 2) Appuyez sur ► pour afficher la boîte de dialogue des réglages.
- 3) Appuyez sur ◀▶ pour commuter [ON]/ [OFF].

ON	Émet le signal d'image de la prise <MONITOR OUT> quand le projecteur est en veille.
OFF	Le signal d'image de la prise <MONITOR OUT> ne peut pas être émis quand le projecteur est en veille.

## LAN (EN MODE STANDBY)

Utilisez cette fonction pour activer la fonction réseau quand le projecteur est en veille.

- 1) Appuyez sur ▲ ▼ pour sélectionner [LAN (EN MODE STANDBY)].
- 2) Appuyez sur ► pour afficher la boîte de dialogue des réglages.
- 3) Appuyez sur ◀▶ pour commuter [ON]/ [OFF].

ON	La fonction réseau local est disponible en veille.
OFF	La fonction réseau local n'est pas disponible en veille.

## Séquence tests

Utilisez cette fonction pour afficher le mire de test intégré lors de l'installation du projecteur.

- 1) Appuyez sur ▲ ▼ pour sélectionner [Séquence tests].
- 2) Appuyez sur ► pour afficher la boîte de dialogue des réglages.
- 3) Appuyez sur ◀▶ pour commuter [ON]/[OFF].
  - Si vous voulez revenir au mode normal de l'image précédente, réglez [Séquence tests] sur [OFF] dans le menu [Réglages].

ON	Affiche la séquence de tests intégrée.
OFF	Désactive la fonction.

## ID.TELECOMMANDE

Lors de l'utilisation d'un système comportant plusieurs projecteurs, vous pouvez commander chaque projecteur individuellement au moyen d'une seule télécommande si un ID unique est attribué à chaque projecteur.

Ce projecteur offre 7 identificateurs de télécommande différents : [All], [ID1]~[ID6].

- 1) Appuyez sur ▲ ▼ pour sélectionner [ID.TELECOMMANDE].
- 2) Appuyez sur ► pour afficher la boîte de dialogue des réglages.
- 3) Appuyez sur ◀▶ pour sélectionner l'option de votre choix.

### Attention

- Si vous utilisez le projecteur avec le code [All], vous pouvez commander plusieurs projecteurs en même temps.
- Si vous voulez commander le projecteur avec un ID de télécommande spécifique, vérifiez que l'ID de télécommande de la télécommande correspond à l'ID de télécommande du projecteur. (► page 20)

## Logo

Réglez cette fonction pour afficher le logo Panasonic lorsque le projecteur s'allume.

- 1) Appuyez sur ▲ ▼ pour sélectionner [Logo].
- 2) Appuyez sur ► pour afficher la boîte de dialogue de réglage.
- 3) Appuyez sur ◀▶ pour commuter [ON]/[OFF].

ON	Le logo s'affiche à l'allumage du projecteur.
OFF	Le logo ne s'affiche pas à l'allumage du projecteur.

## Réin.

Restaure toutes les données réglées dans le menu à leurs valeurs par défaut d'usine.

- 1) Appuyez sur ▲ ▼ pour sélectionner [Réin.].
- 2) Appuyez sur ► pour afficher la boîte de dialogue des réglages.
- 3) Appuyez sur ▲ ▼ pour sélectionner Oui.
- 4) Appuyez sur ► pour exécuter.

### Remarques

- La durée d'utilisation de la lampe définie par l'utilisateur dans le menu [Sécurité] ne sera pas réinitialisée.

# Audio

Sélectionnez [Audio] dans le Menu principal (voir « Utilisation du menu » en page 37) puis sélectionnez l'élément dans le sous-menu.

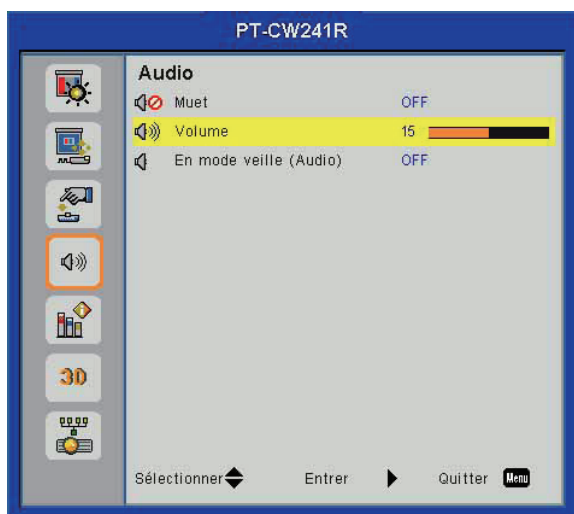

- Vous pouvez également appuyer sur les touches <VOLUME +/-> de la télécommande ou du panneau de commande.

## En mode veille (Audio)

Cette fonction sert à couper ou rétablir le son émis en veille.

- 1) Appuyez sur ▲ ▼ pour sélectionner [En mode veille (Audio)].
- 2) Appuyez sur ► pour afficher la boîte de dialogue des réglages.
- 3) Appuyez sur ◀▶ pour commuter [ON]/[OFF].

ON	Émet l'audio en veille.
OFF	Coupe le son en veille.

### Remarques

- Si vous réglez la fonction [En mode veille (Audio)] sur [ON] et en veille, le son de la source d'entrée choisie peut être émis par <AUDIO OUT (VARIABLE)>.
- Si vous réglez la fonction [En mode veille (Audio)] sur [ON] et en veille, utilisez la télécommande pour commuter les sources d'entrée, le volume peut être réglé avec des touches <VOLUME +/-> de la télécommande. Cependant, le bouton <MUTE> ne fonctionne pas.
- Lorsque le projecteur passe de la projection à la veille, le son de l'entrée Computer 1 est émis par défaut quelle que soit l'entrée choisie pendant la projection. Utilisez les touches des sources de la télécommande pour choisir une source sonore différente.
- Le son HDMI n'est pas émis même si [En mode veille (audio)] est réglé sur [On].

## Muet

Coupe le son temporairement.

- 1) Appuyez sur ▲ ▼ pour sélectionner [Muet].
- 2) Appuyez sur ► pour afficher la boîte de dialogue des réglages.
- 3) Appuyez sur ◀▶ pour commuter [ON]/[OFF].

ON	Coupe le son.
OFF	Sortie audio.

- Une pression sur la touche <MUTE> de la télécommande peut également couper ou rétablir le son.

## Volume

Pour régler le volume.

- 1) Appuyez sur ▲ ▼ pour sélectionner [Volume].
- 2) Appuyez sur ► pour afficher la boîte de dialogue des réglages.
- 3) Appuyez sur ◀▶ pour régler la valeur.

Fonction	Réglage	Plage de réglage
Appuyez sur ►.	Augmente le volume	La valeur maximale est 32
Appuyez sur ◀.	Réduit le volume	La valeur minimale est 0

# Options

Sélectionnez [Options] dans le Menu principal (voir « Utilisation du menu » en page 37) puis sélectionnez l'élément dans le sous-menu.

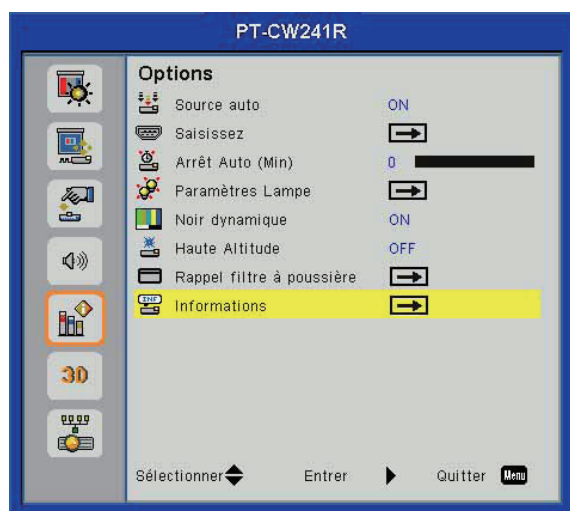

## Source auto

Règle la fonction de recherche automatique de signal à la mise sous tension ou si la source du signal reçu est perdue.

- 1) Appuyez sur ▲ ▼ pour sélectionner [Source auto].
- 2) Appuyez sur ► pour afficher la boîte de dialogue des réglages.
- 3) Appuyez sur ◀▶ pour commuter [ON]/[OFF].

ON	Elle recherchera et affichera automatiquement les sources de signal marquées dans [Saisissez] à la mise sous tension ou si la source du signal reçu est perdue.
OFF	Quand la source du signal reçu est perdue, elle ne recherchera pas d'autres sources.

- Ordre de recherche et d'affichage : [Ordinateur 1] → [Ordinateur 2] → [HDMI] → [Vidéo] → [S-Vidéo] → [Ordinateur 1] → ...

## Saisissez

Règle la source de signal de la recherche automatique pour [Source auto].

- 1) Appuyez sur ▲ ▼ pour sélectionner [Saisissez].
- 2) Appuyez sur ► pour afficher la boîte de dialogue des réglages.
  - La boîte de dialogue du menu [Saisissez] apparaît.

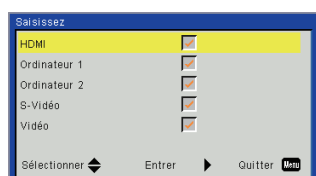

- 3) Appuyez sur ▲ ▼ pour sélectionner l'entrée à rechercher puis appuyez sur ►.
  - L'entrée cochée fait partie de la recherche quand [Source auto] est réglée sur [ON].
  - Pour retirer la marque, choisissez l'élément désiré puis appuyez sur ►.

## Arrêt Auto (Min)

Définissez le délai d'extinction automatique du projecteur en l'absence de signal d'entrée.

- 1) Appuyez sur ▲ ▼ pour sélectionner [Arrêt Auto (Min)].
- 2) Appuyez sur ► pour afficher la boîte de dialogue des réglages.
- 3) Appuyez sur ◀▶ pour régler la minuterie d'arrêt (min).
  - Cette fonction est désactivée quand elle est réglée sur [0 (min)].
  - Vous pouvez régler le délai par pas de 5 minutes et la plus longue durée réglable est 120 minutes.

### Remarques

- L'écran de compte à rebours apparaît 60 secondes avant l'arrêt automatique. Pendant le compte à rebours, l'écran disparaît si un signal est appliqué ou si une action est effectuée sur le projecteur.

## Paramètres Lampe

Affiche et définit les réglages détaillés de la lampe.

- 1) Appuyez sur ▲ ▼ pour sélectionner [Paramètres Lampe].
- 2) Appuyez sur ► pour afficher la boîte de dialogue des réglages.

### ■ Heures d'utilisation de la lampe (Normal)

- Affiche les heures d'utilisation de la lampe en mode d'alimentation normal.

### ■ Heures d'utilisation de la lampe (ECO)

- Affiche les heures d'utilisation de la lampe en modes d'alimentation [ÉCO].

### ■ Durée vie restante lampe

- 1) Appuyez sur ▲ ▼ pour sélectionner [Durée vie restante lampe].
- 2) Appuyez sur ► pour afficher la boîte de dialogue des réglages.
- 3) Appuyez sur ◀▶ pour commuter [ON]/[OFF].

ON	Affiche le message d'alerte de la lampe. (► page 62)
OFF	Le message d'alerte ne sera pas affiché.

## Options

### ■ Mode d'alimentation de la lampe

- Sélectionne le mode d'alimentation de la lampe désiré dans différentes situations.

- 1) Appuyez sur ▲ ▼ pour sélectionner [Mode d'alimentation de la lampe].
- 2) Appuyez sur ► pour afficher la boîte de dialogue des réglages.
- 3) Appuyez sur ◀▶ pour sélectionner l'option de votre choix.

Normal	Luminosité normale.
ECO	Diminue la luminosité, réduit la consommation électrique de la lampe et allonge sa durée de vie.

#### Remarques

- Avec les réglages [ECO], vous pouvez accroître les économies d'énergie, réduire le bruit de fonctionnement et allonger la durée de vie de service de la lampe.
- En l'absence de signal pendant plus de 5 minutes, la puissance de la lampe est diminuée automatiquement afin d'économiser l'énergie.

### ■ Réinitialisé heures lampe

- Réinitialise la durée d'utilisation de la lampe après son remplacement.

- 1) Appuyez sur ▲ ▼ pour sélectionner [Réinitialisé heures lampe].
- 2) Appuyez sur ► pour afficher la boîte de dialogue des réglages.
- 3) Appuyez sur ▲ ▼ pour commuter [Oui]/[Non].
- 4) Appuyez sur ► pour exécuter.

## Noir dynamique

Utilisez cette fonction pour renforcer les détails des zones sombres de l'image.

- 1) Appuyez sur ▲ ▼ pour sélectionner [Noir dynamique].
- 2) Appuyez sur ► pour afficher la boîte de dialogue des réglages.
- 3) Appuyez sur ◀▶ pour commuter [ON]/[OFF].

ON	Renforce les détails des zones sombres de l'image.
OFF	Affichage avec la qualité normale.

#### Remarques

- [Noir dynamique] est grisé et ne peut pas être utilisé quand mode d'image est réglé sur un mode autre que [FILM].

## Haute altitude

Réglez sur [On] lorsque le projecteur est utilisé à une altitude d'environ 1 000 m à 3 000 m.

- 1) Appuyez sur ▲ ▼ pour sélectionner [Haute altitude].
- 2) Appuyez sur ► pour afficher la boîte de dialogue des réglages.

- 3) Appuyez sur ◀▶ pour commuter [ON]/[OFF].

ON	Pour une altitude environ de 1 000 m à 3 000 m.
OFF	Pour une altitude inférieure à environ 1 000 m.

#### Remarques

- La vitesse et le bruit du ventilateur augmentent si [On] est sélectionné.

## Rappel filtre à poussière

Règle le cycle de nettoyage des filtres et réinitialise la durée d'utilisation des filtres.

- 1) Appuyez sur ▲ ▼ pour sélectionner [Rappel filtre à poussière].
- 2) Appuyez sur ► pour afficher la boîte de dialogue des réglages.

### ■ Rappel filtres (hr)

- Règle la minuterie d'affichage du message d'avertissement du filtre à poussière. (►page 59)

- 1) Appuyez sur ▲ ▼ pour sélectionner [Rappel filtres (hr)].
- 2) Appuyez sur ► pour afficher la boîte de dialogue des réglages.
- 3) Appuyez sur ◀▶ pour régler l'heure.
  - La valeur par défaut d'usine est 0 heure.
  - Vous pouvez régler le délai par pas de 50 heures et la plus longue durée réglable est 1 000 heures.

### ■ Rappel nettoyage

- Réinitialise la durée d'utilisation du filtre à zéro.
- Réinitialise le compteur horaire du filtre à air après son nettoyage ou son remplacement.

- 1) Appuyez sur ▲ ▼ pour sélectionner [Rappel nettoyage].
- 2) Appuyez sur ► pour afficher la boîte de dialogue des réglages.
- 3) Appuyez sur ▲ ▼ pour commuter [Oui]/[Non].
- 4) Appuyez sur ► pour exécuter.

#### Remarques

- Il est recommandé de nettoyer les filtres à air régulièrement toutes les 500 heures d'utilisation.

## Informations

Affiche la source du signal d'entrée et les informations d'état des réglages du projecteur.

- 1) Appuyez sur ▲ ▼ pour sélectionner [Informations].
- 2) Appuyez sur ► pour afficher la boîte de dialogue des informations.
  - Affiche [Nom modèle], [Source], [Résolution], [Version du logiciel], [Esp. coul] et [Taux d'affichage].



Sélectionnez [3D] dans le Menu principal (voir « Utilisation du menu » en page 37) puis sélectionnez l'élément dans le sous-menu.



## 3D

Utilisez cette fonction pour définir l'écran de démarrage de votre choix.

- 1) Appuyez sur ▲ ▼ pour sélectionner [3D].
- 2) Appuyez sur ► pour afficher la boîte de dialogue des réglages.
- 3) Appuyez sur ◀▶ pour commuter.

<b>Automatique</b>	Quand un signal 3D est appliqué à l'entrée HDMI, il est détecté automatiquement et le format 3D du signal vidéo est affiché. Quand un signal 2D ou un autre signal hors HDMI est appliqué, il affiche l'image en 2D.
<b>ON</b>	Sélectionnez [ON] quand des signaux d'images 3D sont des informations de format 3D à l'exclusion d'un signal RVB ou vidéo. Le format 3D sélectionné dans [3D Format] est obligatoirement affiché.
<b>OFF</b>	Arrêter l'affichage [3D] des images. Si [OFF] est sélectionné et si un signal 3D est appliqué, certaines images peuvent ne pas s'afficher correctement.

### Remarques

- Une source 3D compatible, un contenu 3D et des lunettes à obturateur actif sont nécessaires pour visionner la 3D.
- Quand [3D] est réglé sur [On], le menu [Image] par aux réglages 3D quel que soit le signal appliqué et [Mode image] ou [Temp coul] ne peuvent pas être réglés.
- Même si le signal est appliqué à la prise <HDMI IN>, s'il ne contient pas de format vidéo 3D, la vidéo 3D ne s'affiche pas correctement quand [Auto] est sélectionné

dans le menu [3D]. Dans ce cas, choisissez [On] dans le menu [3D] puis choisissez le format vidéo 3D dans le menu [Format 3D].

- Si l'écran clignote anormalement, réglez le menu [3D] sur [Automatique] et contrôlez également les paramètres de [3D Format].

### Attention

- Pour visionner du contenu 3D, consultez les informations détaillées de [Visionnement d'images 3D] (► page 6).

## Invers. 3D

Modifie le moment du basculement entre la gauche et la droite de l'affichage d'une image. Modifiez le réglage si les images 3D que vous voyez paraissent étranges.

- 1) Appuyez sur ▲ ▼ pour sélectionner [Invers. 3D].
- 2) Appuyez sur ► pour afficher la boîte de dialogue des réglages.
- 3) Appuyez sur ◀▶ pour commuter [ON]/ [OFF].

<b>OFF</b>	Si les images 3D s'affichent correctement, ne modifiez pas les réglages [OFF].
<b>ON</b>	À sélectionner lorsque les images 3D de gauche et de droite sont échangées avant de s'afficher.

## 3D Format

Quand [3D] est réglé sur [ON], l'affichage du mode 3D est forcé.

- 1) Appuyez sur ▲ ▼ pour sélectionner [3D Format].
- 2) Appuyez sur ► pour afficher la boîte de dialogue des réglages.
- 3) Appuyez sur ▲ ▼ pour choisir l'élément du format 3D.
- 4) Appuyez sur ► pour exécuter.

<b>Frame Packing</b>	Affiche l'image 3D sur deux trames quel que soit le format du signal d'entrée.
<b>Side-by-Side (Half)</b>	Affiche l'image 3D en côte à côte (demi écran) quel que soit le format du signal d'entrée.
<b>Top and Bottom</b>	Affiche l'image 3D en haut et bas quel que soit le format du signal d'entrée.
<b>Frame Sequential</b>	Affiche l'image 3D en séquence de trames quel que soit le format du signal d'entrée.
<b>Field Sequential</b>	Affiche l'image 3D en séquences de champs quel que soit le format du signal d'entrée.

## 3D

### 1080p@24

Utilisez cette fonction pour sélectionner 96 Hz ou 144 Hz lors du visionnage d'un signal 1080p/24 en fonction du signal de l'équipement externe.

- 1) Appuyez sur ▲ ▼ pour sélectionner [1080p@24].
- 2) Appuyez sur ► pour afficher la boîte de dialogue des réglages.
- 3) Appuyez sur ◀ ► pour commuter.

96 Hz	Le signal de l'équipement externe est défini à 96 Hz.
144 Hz	Le signal de l'équipement externe est défini à 144 Hz.

### MESSAGE « PRECAUTION D'USAGE »

Choisissez d'afficher ou masquer les messages de précaution de sécurité relatifs au visionnage en 3D quand le projecteur est allumé

- 1) Appuyez sur ▲ ▼ pour sélectionner [MESSAGE « PRECAUTION D'USAGE »].
- 2) Appuyez sur ► pour afficher la boîte de dialogue de réglage.
- 3) Appuyez sur ◀ ► pour commuter [ON]/ [OFF].

ON	Affiche les messages de précaution de sécurité relatifs au visionnage en 3D quand le projecteur est allumé.
OFF	Masque les messages de précaution de sécurité relatifs au visionnage en 3D quand le projecteur est allumé.

#### Attention

- Si des images 3D sont affichées par un nombre de personnes non spécifié pour une utilisation commerciale, affichez les messages de précaution de sécurité relatifs à la 3D pour informer des spectateurs.

#### Remarques

- Le message des [PRÉCAUTIONS D'USAGE] s'affiche pendant environ 2 minutes. Appuyez sur le bouton <MENU> pour effacer le message affiché.

### 3D Safety Precautions

Affiche les messages de précaution de sécurité relatifs au visionnage en 3D.

- 1) Appuyez sur ▲ ▼ pour sélectionner [3D Safety Precautions].
- 2) Appuyez sur ► pour afficher la boîte de dialogue du message.
  - Le message [PRÉCAUTIONS D'USAGE] s'affiche.

#### PRÉCAUTIONS D'USAGE

Pour apprécier au mieux les images 3D, référez-vous au manuel d'utilisation pour une description détaillée. Veuillez arrêter de visionner des images 3D si vous ne vous sentez pas bien ou ressentez une fatigue visuelle. Si vous ressentez des vertiges, nausées ou tout inconfort pendant le visionnage en 3D, arrêtez et reposez vos yeux.

#### Remarques

- Le message des [PRÉCAUTIONS D'USAGE] s'affiche pendant environ 2 minutes. Appuyez sur le bouton <MENU> pour effacer le message affiché.

Sélectionnez [LAN] dans le Menu principal (voir « Utilisation du menu » en page 37) puis sélectionnez l'élément dans le sous-menu.

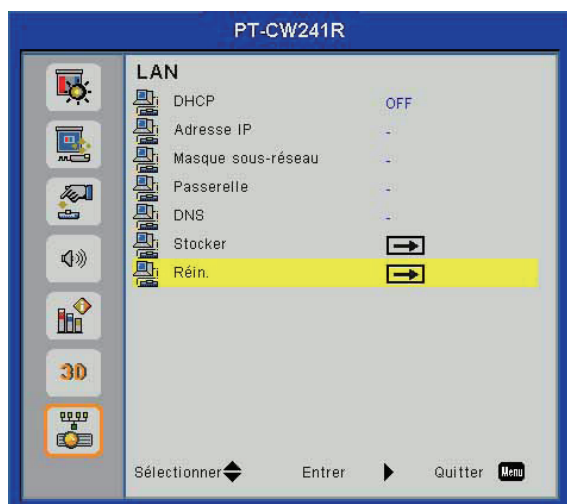

## Remarques

- Les réglages suivants sont définis avant que le projecteur quitte l'usine.

DHCP	OFF
Adresse IP	192.168.10.100
Masque sous-réseau	255.255.255.0
Passerelle	192.168.10.1
DNS	SANS

- Si vous voulez utiliser un serveur DHCP, vérifiez que le serveur DHCP est activé.
- Pour en savoir plus sur l'adresse IP, le masque de sous-réseau, la passerelle et le DNS, contactez votre administrateur de réseau.

## DHCP

Règle l'utilisation d'un serveur DHCP.

- 1) Appuyez sur ▲ ▼ pour sélectionner [DHCP].
- 2) Appuyez sur ► pour afficher la boîte de dialogue des réglages.
- 3) Appuyez sur ▲ ▼ pour commuter [ON]/[OFF].
  - Appuyez sur le bouton <MENU> pour quitter la commutation et revenir au menu précédent.
- 4) Appuyez sur ► pour confirmer.
  - Une fois [ON] sélectionné, le message sur le redémarrage du réseau local s'affiche. Le réglage du DHCP se termine quand le message disparaît.
- 5) Appuyez sur <MENU> pour quitter.

ON	Le projecteur obtient automatiquement l'adresse IP.
OFF	L'utilisateur doit définir manuellement [Adresse IP], [Masque sous-réseau], [Passerelle] et [DNS].

## Adresse IP

Sélectionnez une adresse IP pour le projecteur connecté au réseau.

- 1) Appuyez sur ▲ ▼ pour sélectionner [Adresse IP].
- 2) Appuyez sur ► pour afficher la boîte de dialogue des réglages.
- 3) Appuyez sur ▲ ▼ ◀▶ pour entrer des chiffres.
- 4) Appuyez sur <MENU> pour quitter.

## Masque sous-réseau

Sélectionnez le masque de sous-réseau du projecteur pour la connexion au réseau.

- 1) Appuyez sur ▲ ▼ pour sélectionner [Masque sous-réseau].
- 2) Appuyez sur ► pour afficher la boîte de dialogue des réglages.
- 3) Appuyez sur ▲ ▼ ◀▶ pour entrer des chiffres.
- 4) Appuyez sur <MENU> pour quitter.

## Passerelle

Sélectionnez la passerelle du projecteur pour la connexion au réseau.

- 1) Appuyez sur ▲ ▼ pour sélectionner [Passerelle].
- 2) Appuyez sur ► pour afficher la boîte de dialogue des réglages.
- 3) Appuyez sur ▲ ▼ ◀▶ pour entrer des chiffres.
- 4) Appuyez sur <MENU> pour quitter.

## DNS

Sélectionnez le DNS du projecteur pour la connexion au réseau.

- 1) Appuyez sur ▲ ▼ pour sélectionner [DNS].
- 2) Appuyez sur ► pour afficher la boîte de dialogue des réglages.
- 3) Appuyez sur ▲ ▼ ◀▶ pour entrer des chiffres.
- 4) Appuyez sur <MENU> pour quitter.

## Stocker

Enregistre les paramètres du réseau.

- 1) **Appuyez sur ▲ ▼ pour sélectionner [Stocker].**
- 2) **Appuyez sur ► pour afficher la boîte de dialogue des réglages.**
- 3) **Appuyez sur ▲ ▼ pour commuter [Oui]/[Non].**
- 4) **Appuyez sur ► pour exécuter.**
  - Sélectionnez [Oui] pour démarrer l'exécution, le message de réinitialisation apparaît. La procédure de stockage est terminée quand le message disparaît.

## Réin.

Restaure toutes les données réglées dans le menu [Réglages] à leurs valeurs par défaut d'usine.

- 1) **Appuyez sur ▲ ▼ pour sélectionner [Réin.].**
- 2) **Appuyez sur ► pour afficher la boîte de dialogue des réglages.**
- 3) **Appuyez sur ▲ ▼ pour commuter [Oui]/[Non].**
- 4) **Appuyez sur ► pour exécuter.**
  - Sélectionnez [Oui] pour démarrer l'exécution, le message de réinitialisation apparaît. La procédure de réinitialisation est terminée quand le message disparaît.

## Connexions réseau

Le projecteur est doté d'une fonction réseau, et les utilisations suivantes sont disponibles depuis un ordinateur utilisant le contrôle par navigateur web.

- Réglage et ajustement du projecteur.
- Affichage de l'état du projecteur.
- Transmission de courriel lorsqu'il y a un problème avec le projecteur.

Ce projecteur supporte « Crestron RoomView » et le logiciel d'application suivant de la société Crestron. (►page 57)

- RoomView Express

### Attention

- Connecte le réseau à un équipement intérieur.
- Les bornes <COMPUTER 1 IN> et <LAN> sont très proches l'une de l'autre. Par conséquent, lorsque vous raccordez des câbles aux deux bornes, le retrait du câble raccordé à la borne <LAN> peut être difficile. Lorsque vous retirez le câble raccordé à la borne <LAN>, retirez d'abord le câble qui est raccordé à la borne <COMPUTER 1 IN>.

### Remarques

- Un câble réseau local est nécessaire pour utiliser la fonction réseau.

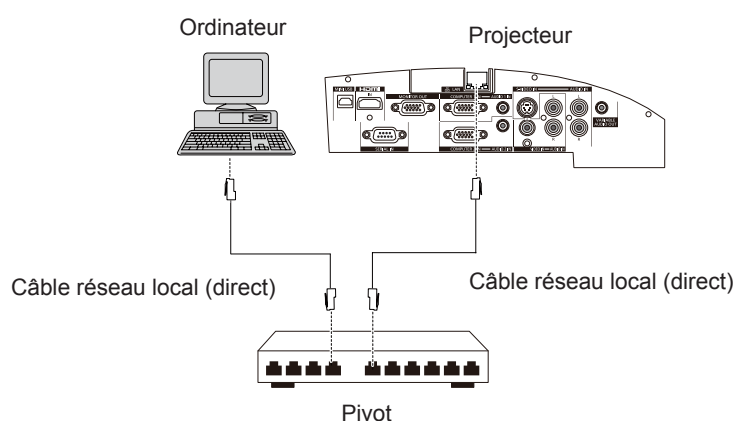

- Un navigateur web est nécessaire pour utiliser cette fonction. Confirmez auparavant que le navigateur web peut être utilisé. Système d'exploitation compatible : Windows XP/Windows Vista/Windows 7, Mac OS X v10.4/v10.5/v10.6/v10.7  
Compatible Web Browser : Internet Explorer 7.0/8.0/9.0, Safari 4.0/5.0 (Mac OS)
- Une communication avec un serveur e-mail est nécessaire pour utiliser la fonction e-mail. Confirmez auparavant que le courriel peut être utilisé.
- Utilisez un câble de réseau (Câble STP) local compatible avec la catégorie 5 ou supérieure.
- Utilisez un câble réseau local d'une longueur de 100 m ou plus court.

## Noms et fonctions des pièces relatives au réseau

### (1) Témoin LINK (jaune)

S'allume lors de la connexion.

### (2) Prise réseau (10BASE-T/100BASE-TX)

Branchez le câble réseau ici.

### (3) Témoin ACT (vert)

Clignote lors de l'émission/réception de données.

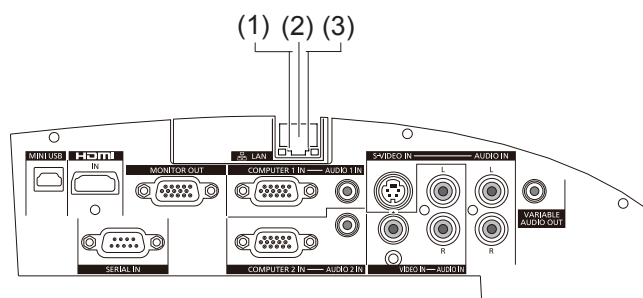

## Utilisation informatique en réseau

La connexion peut se faire par réseau local câblé. Cependant, confirmez avec votre administrateur du système les paramètres du réseau avant de modifier des réglages.

### 1) Allumez l'ordinateur.

### 2) Paramétrez le réseau selon les indications de votre administrateur système.

Si les réglages du projecteur sont les valeurs par défaut (➡page 51), l'ordinateur peut être utilisé avec les paramètres réseau suivants.

DHCP	OFF
Adresse IP	192.168.10.101
Masque sous-réseau	255.255.255.0
Passerelle	192.168.10.1
DNS	SANS

## Web Management

### 1) Démarrez le navigateur Web de l'ordinateur.

### 2) Boîte de saisie de l'URL du navigateur Web et adresse IP du projecteur.



### 3) Entrez le mot de passe.

- Saisissez le mot de passe d'administrateur. (➡page 56)

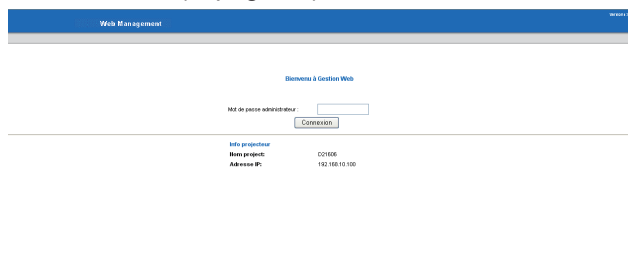

### 4) Cliquez sur le bouton Connexion.

- Affiche la page [Accueil].

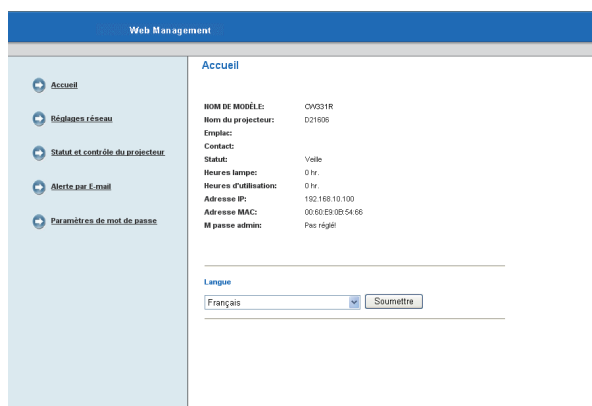

- Sélectionnez la page du menu à gauche pour afficher la page des détails.

### Remarques

- Pour la sécurité, définissez un mot de passe administrateur pour la gestion Web et limitez les utilisateurs qui peuvent se connecter. (➡page 56)
- La connexion réseau est déconnectée quand vous coupez l'alimentation, par exemple en débranchant le cordon secteur. Si vous voulez utiliser le navigateur Web après avoir reconnecté l'alimentation, appuyez sur [F5] du clavier pour actualiser votre navigateur.

## Description du menu principal

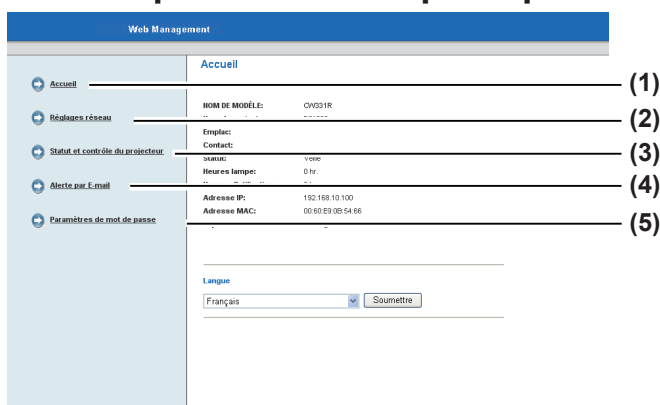

- (1) **[Accueil]**  
Cliquez sur cet élément pour afficher le [Accueil].
- (2) **[Réglages réseau]**  
Cliquez sur cet élément pour afficher le [Réglages réseau].
- (3) **[Statut et contrôle du projecteur]**  
Cliquez sur cet élément pour afficher le Statut et contrôle du projecteur].
- (4) **[Alerte par E-mail]**  
Cliquez sur cet élément pour afficher le [Alerte par E-mail].
- (5) **[Paramètres de mot de passe]**  
Cliquez sur cet élément pour afficher le [Paramètres de mot de passe].

## Accueil

Affiche les principales informations du projecteur.

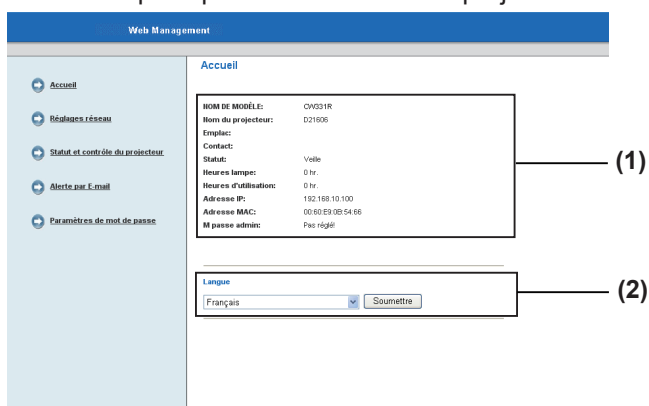

- (1) **[Accueil]**  
Confirme les informations du projecteur.  
Afficher la durée d'utilisation de la lampe [Heures lampe] (valeur correspondante) et la durée d'utilisation du projecteur [Heures d'utilisation].
- (2) **[Langue]**  
Sélectionne la langue d'affichage de la gestion Web (17 langues).
  - Choisit parmi les langues Anglais / Allemand / Français / Italien / Espagnol / Hollandais / Portugais / Japonais / Chinois Traditionnel / Simplifié Chinois / Coréen / Russe / Polonais / Suédois / Arabe / Turque / Norvégien
 La langue du menu à l'écran du projecteur ne peut pas être changée via le menu de gestion Web.

## Réglages réseau

Définissez les paramètres réseau du projecteur puis appuyez sur [Enregistrer] pour mémoriser les paramètres.

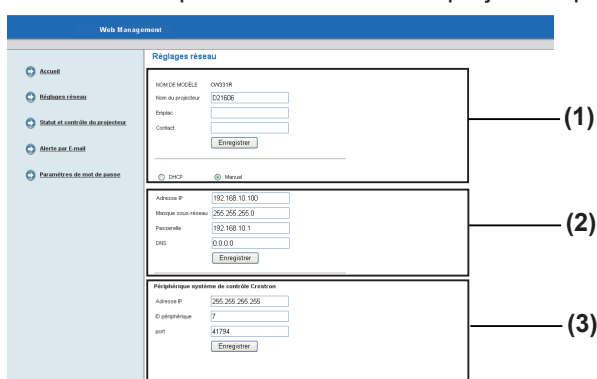

- (1) **[NOM DE MODÈLE] [Nom du projecteur] [Emplac] [Contact]**  
Entrez les informations de base du projecteur puis cliquez sur [Enregistrer].
- (2) **[DHCP] [Manuel]**  
Sélectionnez [DHCP] quand la fonction client DHCP est activée.  
**[Adresse IP] [Masque sous-réseau] [Passerelle] [DNS]**  
Si aucun serveur DHCP n'est disponible, sélectionnez [Manual] et entrez [Adresse IP], [Masque sous-réseau], [Passerelle] et [DNS].
- (3) **[Périphérique système de contrôle Crestron]**  
Entrez [Adresse IP], [ID Périphérique] et [Port] quand Crestron RoomView est utilisé puis cliquez sur [Enregistrer].

### Attention

- Par sécurité, ne saisissez aucune information permettant à des tiers d'identifier votre localisation ou votre nom, dans les colonnes [Emplac] et [Admin].

## Statut et contrôle du projecteur

Définit l'état du projecteur et règle des commandes d'image et de son.

### (1) [Statut et contrôle]

Confirmez l'état du projecteur. Cliquez sur le bouton [Actualiser] pour continuer. Cliquez sur les boutons [Alim. activée.] ou [Alim. désactivée.] pour piloter l'état d'alimentation. Réglez le délai d'arrêt automatique du projecteur en l'absence de signal d'entrée dans [Économie d'énergie]. Confirmez l'[État d'alerte] des conditions anormales.

### (2) [Contrôle de l'image]

Règle l'image du projecteur. Utilisez le bouton [Réglage automatique] pour obtenir la position et les dimensions optimales de l'image.

### (3) [Contrôle audio]

Règle le volume du projecteur.

## Réglages E-mail

Définissez l'alerte par courriel, les paramètres SMTP et les conditions d'alerte du projecteur puis cliquez sur [Enregistrer] pour mémoriser les réglages.

### (1) [Alerte par E-mail]

Cliquez sur [Activer] lorsque vous utilisez la fonction de courriel.

Remplissez [À], [Cc], [De] de l'adresse de messagerie pour activer la notification de courriel anormal. {jusqu'à 40 caractères en octet simple (15+@+24)}. Vous pouvez entrer des informations [Objet] telles que l'emplacement du projecteur qui informe l'expéditeur du courriel. (jusqu'à 30 caractères en octet simple)

### (2) [Configuration SMTP]

Connexion [Serveur SMTP sortant] (jusqu'à 30 caractères en octet simple)

### (3) [Conditions d'alerte]

Allez dans [Avertissement lampe], [Durée de vie de lampe faible], [Avertissement température] des conditions d'alerte pour activer la notification d'anomalie par courriel. (➔ page 66)

## Remarques

- La fonction courriel de ce projecteur n'est pas compatible avec un serveur SMTP étendu.

## Paramètres de mot de passe

Définit un mot de passe d'administrateur pour la gestion Web.

### (1) [Admin]

Pour définir le mot de passe, cliquez sur [Activer] puis entrez [Nouveau mot de passe] et [Confirmez mot de passe] {4 caractères sur un seul octet (0~9, A~Z, a~z)} puis cliquez sur [Soumettre].



## ■ Outil de commande Crestron RoomView

« Crestron RoomView » est un système développé par Crestron Electronics, Inc. qui gère et contrôle collectivement plusieurs dispositifs de système connectés en réseau, depuis un ordinateur.

Pour en savoir plus à propos de « Crestron RoomView », reportez-vous au site web Crestron Electronics, Inc. (uniquement en langue anglaise).

<http://www.crestron.com/>

Pour le téléchargement de « Crestron RoomView Express », reportez-vous au site web Crestron Electronics, Inc. (uniquement en langue anglaise).

<http://www.crestron.com/getroomview>

### Exemple d'image RoomView Express

- L'image suivante est l'exemple de démarrage du [RoomView Express] téléchargé après l'installation.
- Pour les détails du fonctionnement, consultez le [RoomView Help File].

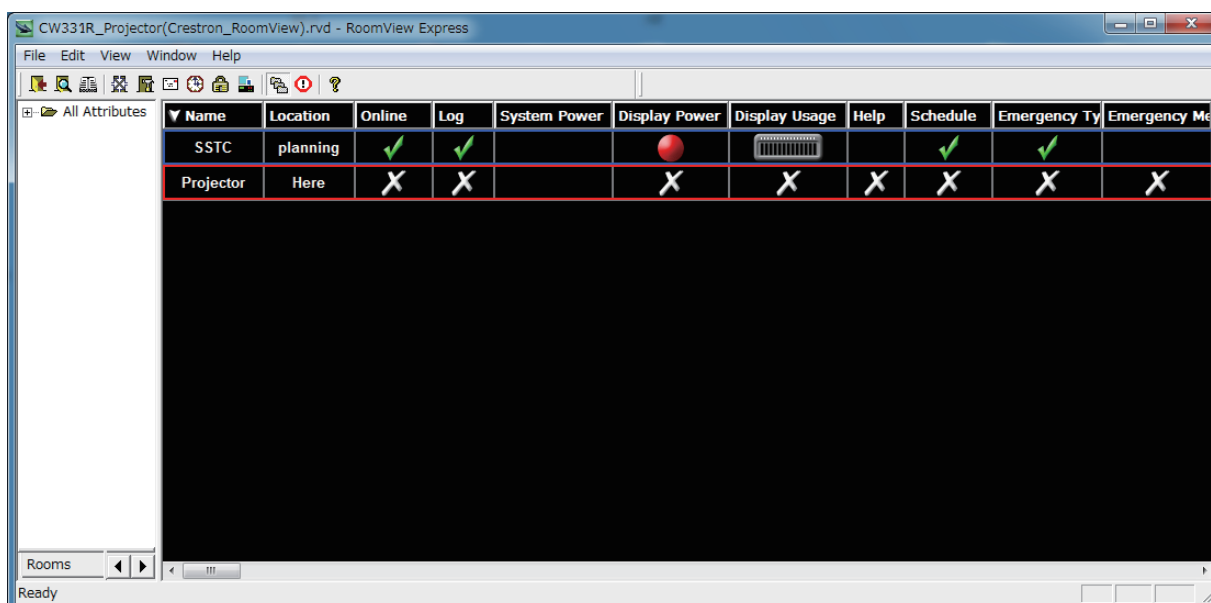

# État des témoins

## Si un témoin s'allume

Si un problème survient à l'intérieur du projecteur, les témoins <TEMP> et/ou <LAMP> vous en informent. Résolvez les problèmes indiqués comme suit.

### Attention

- Avant d'entreprendre des réparations, suivez la procédure pour mettre le projecteur hors tension indiquée dans « Arrêt du projecteur ». (➔ page 32)
- Vérifiez l'état de l'alimentation indiqué par le voyant <ON(G)/STANDBY(R)>. (➔ page 31)

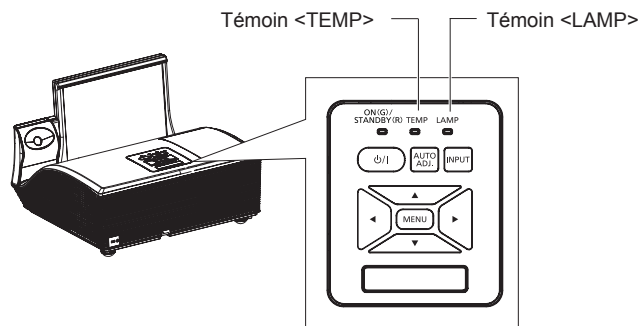

### ■ Témoin <TEMP>

État du témoin	État	Vérification	Solution
Allumé rouge	Température trop élevée	L'entrée ou la sortie d'air est encrassée ou bloquée ?	Retirez tous les objets qui bloquent les entrées/sorties d'air.
		Les filtres à air sont bloqués ?	Voyez si les filtres à air doivent être nettoyés ou remplacés. (➔ pages 59-61)
		La température de la pièce est élevée ?	Placez le projecteur dans un lieu à la température ambiante de 5°C à 40°C*.
		Le projecteur est-il utilisé au-dessus de 1 000 m ?	- Utilisez le projecteur à une altitude d'environ 1 000 m à 3 000 m et réglez [Altitude élevée] sur [On]. (➔ page 48) - N'utilisez pas le projecteur à une altitude d'environ 3 000 m.
Clignote rouge	Le ventilateur s'est arrêté.	--	Débranchez la fiche d'alimentation de la prise secteur et contactez votre distributeur.

\* Pour une altitude inférieure à environ 750 m. Lorsque vous utilisez le projecteur à une altitude d'environ 750 m à 1 500 m au-dessus du niveau de la mer, la température sera entre 5°C et 35°C. Lorsque vous utilisez le projecteur à une altitude d'environ 1 500 m à 3 000 m, la température sera de 5°C à 30°C.

### ■ Témoin <LAMP>

État du témoin	État	Vérification	Solution
Allumé rouge	La lampe ne s'allume pas ou s'éteint pendant la projection	Le projecteur a-t-il été rallumé immédiatement après son extinction ?	Allumez le projecteur jusqu'à ce que la lampe se soit refroidie complètement.
		Défaillance de la lampe ; alimentation anormale de la lampe ; lampe cassée	Débranchez la fiche d'alimentation de la prise secteur et contactez votre distributeur.

### Remarques

- Pour redémarrer le projecteur, éteignez-le, débranchez le cordon secteur et attendez au moins 30 secondes avant de rebrancher l'alimentation.
- Si le témoin <TEMP> s'allume ou clignote, ou si le témoin <LAMP> s'allume malgré les actions ci-dessus, débranchez le cordon secteur et contactez votre revendeur pour une réparation.

# Entretien/Remplacement

## Avant le remplacement de pièces

- Lorsque vous entretenez ou remplacez des pièces, veillez à mettre le projecteur hors tension et à débrancher la fiche de la prise secteur. (➔ pages 30, 32)
- Assurez-vous de respecter la procédure « Arrêt du projecteur » (➔ page 32) pour intervenir sur l'alimentation électrique.

## Entretien

### Boîtier externe

Essuyez la saleté et la poussière avec un chiffon doux et sec.

- Si la saleté reste collée, humidifiez le chiffon avec de l'eau et essorez-le complètement avant d'essuyer. Séchez le projecteur avec un chiffon sec.
- N'utilisez pas de benzène, de diluant, d'alcool à brûler ou d'autres solvants, de produits ménagers. Cela peut détériorer le boîtier externe.
- Lorsque vous utilisez des chiffons traités avec des produits chimiques, suivez les instructions.

### Surface avant en verre de l'objectif et du miroir

Essuyez la saleté et la poussière de la surface en verre de l'objectif et du miroir avec un chiffon doux et sec.

- N'utilisez pas de chiffon abrasif, humide, gras ou poussiéreux.
- N'appuyez pas trop fort sur l'objectif en essuyant car l'objectif est fragile.

#### Attention

- L'objectif et le miroir sont en verre. Des impacts ou une force excessive lors de l'essuyage peuvent rayer la surface. Veuillez manipuler avec précaution.

### Filtres à air

Si une poussière excessive s'accumule dans le filtre à air, la température interne du projecteur ne peut pas être maintenue au niveau normal. Nettoyez les filtres toutes les 500 heures d'utilisation.

- Quand le message Rappel filtre à poussière s'affiche.

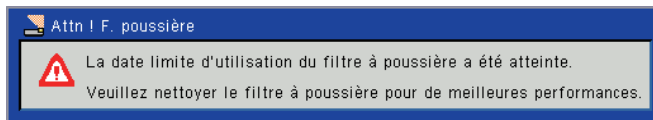

- Si le témoin <TEMP> est rouge, le projecteur est éteint automatiquement.

- 1) Eteignez l'appareil, et débranchez le cordon d'alimentation secteur de la prise secteur.
- 2) Tout d'abord, nettoyez la poussière sur le projecteur et autour des ouvertures d'air.
- 3) Tirez les filtres à air vers le bas (côté et arrière du projecteur) en ligne droite et lentement.

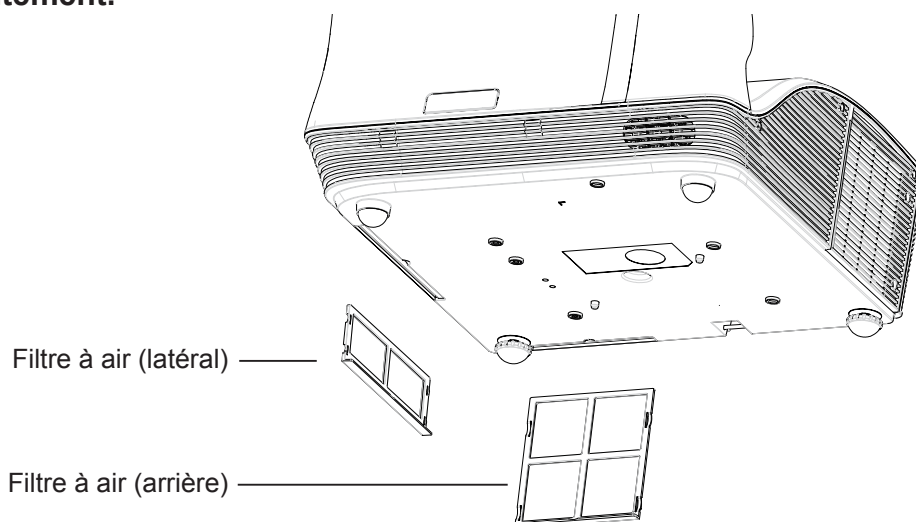

## Entretien/Remplacement

### 4) Nettoyage du filtres à air.

- Aspirez la saleté et la poussière des filtres à air.

### 5) Installez les filtres à air.

- Pour installer les filtres à air, inversez les étapes précédentes jusqu'à ce que vous entendiez un « clic ».

### 6) Réinitialisez [Rappel filtres].

- Allumez l'appareil et sélectionnez [Rappel nettoyage] dans le menu [Options]. (➡ page 48)

#### Attention

- Mettez l'appareil hors tension avant de nettoyez les filtres à air.
- Assurez-vous d'installer correctement les filtres à air. Si vous utilisez le projecteur sans monter les filtres à air, il peut être endommagé par la saleté ou la poussière.

#### Remarques

- Si le filtre à air a été endommagé ou si la poussière/saleté ne peut pas être retirée, remplacez-le par un filtre neuf.
- Le témoin <TEMP> s'allume et le message d'alerte de température s'affiche à cause du colmatage dans les 500 heures, en fonction de l'environnement d'utilisation. Dans ce cas, nettoyez le filtre à air plus souvent.
- Si l'entretoise (amovible) des pieds réglables gêne le retrait du filtre à air (arrière), tournez l'entretoise en saisissant sa molette afin de maintenir un espace pour le filtre à air (arrière).

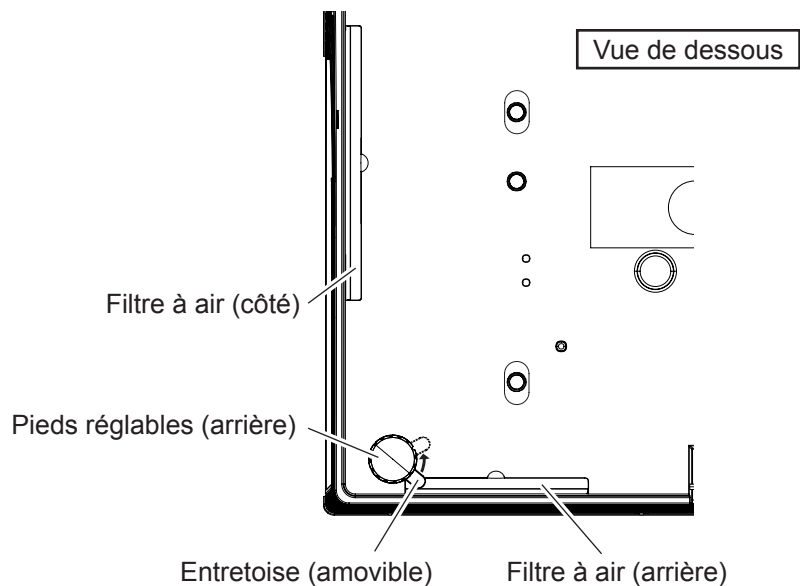

## Remplacement de pièces

■ **Filtres à air**

Le filtre à air doit être remplacé quand le nettoyage est inefficace.

Un filtre à air de rechange est disponible séparément. (composant de service)

Contactez votre revendeur pour obtenir des filtres à air en option.

Remplacez également les filtres à air quand vous remplacez la lampe.

Des filtres à air (référence : côté H518PE28G011, arrière H518PE29G011) sont inclus avec la lampe de rechange [ET-LAC300/ET-LAC200].

■ **Remplacement des filtres à air**

- 1) **Eteignez l'appareil, et débranchez le cordon d'alimentation secteur de la prise secteur.**
- 2) **Tout d'abord, nettoyez la poussière sur le projecteur et autour des ouvertures d'air.**
- 3) **Retirez lentement les filtres à air de l'arrière et du côté.**

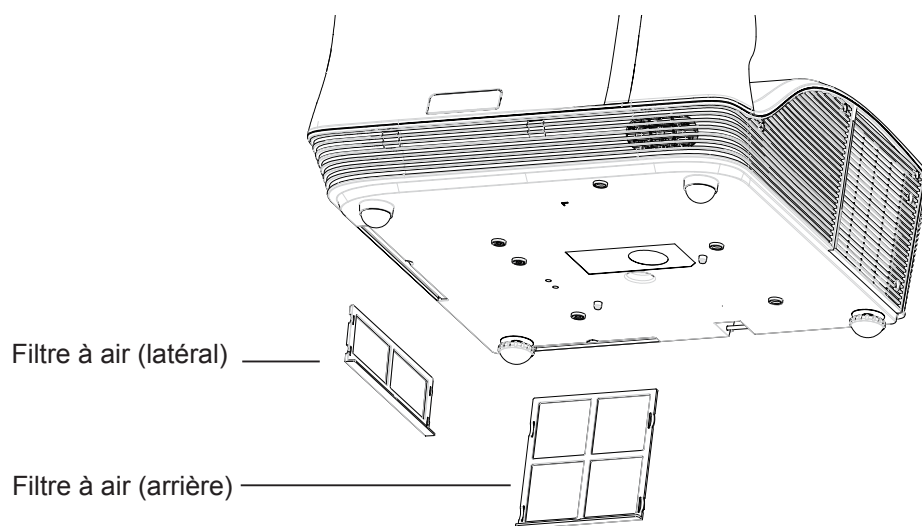
4) **Installez les nouveaux filtres à air (filtres de rechange).**

- Pour installer les filtres à air, inversez les étapes précédentes jusqu'à ce que vous entendiez un « clic ».

5) **Réinitialisez [Rappel filtres].**

- Allumez l'appareil et sélectionnez [Rappel nettoyage] dans le menu [Options]. (➡ page 48)

**Attention**

- Mettez l'appareil hors tension avant de remplacer les filtres à air.
- Lors de l'installation des filtres à air, assurez-vous que le projecteur est stable et qu'il fonctionne dans un environnement sûr, même en cas de chute d'un filtre à air.
- Évitez de faire fonctionner le projecteur sans les filtres. La poussière pourrait s'accumuler sur les éléments optiques et dégrader la qualité de l'image.
- Ne placez rien dans les ouvertures d'air. Cela pourrait causer des anomalies de fonctionnement du projecteur.

## Lampe

La lampe est un composant consommable. Voyez « Quand remplacer la lampe » pour connaître la durée de vie. Il est recommandé de faire appel à un technicien autorisé pour remplacer la lampe. Contactez votre revendeur.

Consultez votre fournisseur pour acheter une lampe de rechange.

(pour PT-CW331RE / PT-CX301RE : ET-LAC300 ; pour PT-CW241RE : ET-LAC200)

### MISE EN GARDE :

- **Ne remplacez pas la lampe lorsqu'elle est chaude. (Attendez au moins 1 heure après l'utilisation.)**  
L'intérieur du couvercle peut devenir très chaud, veillez à éviter les brûlures.

## Remarques sur le remplacement de la lampe

- La source lumineuse de la lampe est composée de verre et peut exploser si vous la cognez contre une surface dure ou si vous la laissez tomber. Veuillez manipuler avec précaution.
- Un tournevis cruciforme Phillips est nécessaire pour remplacer la lampe.
- Faites attention si vos mains glissent quand vous utilisez un tournevis.
- Lors du remplacement de la lampe, veillez à la tenir par la poignée.
- Si vous remplacez la lampe parce qu'elle ne s'allume plus, il se peut que la lampe soit cassée. Si vous remplacez la lampe d'un projecteur accroché au plafond, envisagez toujours la possibilité que la lampe soit brisée et tenez vous sur le côté du couvercle de la lampe, jamais en-dessous. Retirez doucement le couvercle de la lampe. Des petits morceaux de verre peuvent tomber lors de l'ouverture du couvercle. Si des morceaux de verre tombent dans vos yeux ou votre bouche, consultez immédiatement un médecin.
- La lampe contient du mercure. Demandez à votre mairie ou à votre revendeur la bonne procédure pour mettre au rebut les lampes usagées.

### Attention

- Assurez-vous d'utiliser la lampe spécifiée.

### Remarques

- Les références des accessoires et des composants vendus séparément sont susceptibles d'être modifiés sans préavis.

## Délai de remplacement de la lampe

La lampe est un composant consommable. La luminosité diminue en fonction de la durée d'utilisation. Par conséquent, un remplacement régulier de l'unité de la lampe est nécessaire. La durée prévue avant le remplacement est de 3 000 heures pour les PT-CW331RE / PT-CX301RE et de 3 500 heures pour le PT-CW241RE. Cependant, elle peut être plus courte en fonction des caractéristiques de chaque lampe, des conditions d'utilisation et de l'environnement d'installation. De fait, il est fortement recommandé de préparer une lampe de remplacement.

Lorsque la durée de vie de la lampe de ce projecteur arrive à son terme, l'icône de remplacement de la lampe apparaît à l'écran. Remplacez immédiatement la lampe par une neuve.

Nom du modèle	Durée de la lampe	À l'écran : message d'alerte de lampe
PT-CW331RE PT-CX301RE	Plus de 2 970 heures*	Si la lampe est utilisée plus de 2 970 heures, le message d'alerte s'affiche. Le message disparaît si un bouton est enfoncé.
PT-CW241RE	Plus de 3 470 heures*	Si la lampe est utilisée plus de 3 470 heures, le message d'alerte s'affiche. Le message disparaît si un bouton est enfoncé.

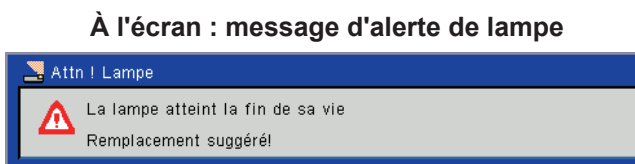

### Remarques

- Le temps de remplacer la lampe, il est nécessaire d'effectuer le calcul suivant. Vérifiez que le témoin utilisé de temps dans les réglages [Paramètres Lampe] (➡ page 47).  
Pour PT-CW331RE / PT-CX301RE  
Temps utilisation de la lampe=[Durée de la lampe utilisé (Normal)] + [Durée de la lampe utilisée (Eco)] × 3 ÷ 4  
Pour PT-CW241RE  
Temps utilisation de la lampe=[Durée de la lampe utilisé (Normal)] + [Durée de la lampe utilisée (Eco)] × 3,5 ÷ 5
- La période d'utilisation de 3 000 heures / 3 500 heures est une estimation approximative et n'est pas garantie.

## Remplacement de la lampe

### Attention

- Lorsque le projecteur est suspendu à un plafond, ne travaillez pas avec le visage près du projecteur.
- Installez la lampe et son couvercle de manière sûre.
- En cas de difficultés pour installer la lampe, retirez-la puis réessayez. Si vous forcez pour installer la lampe, son connecteur peut être endommagé.

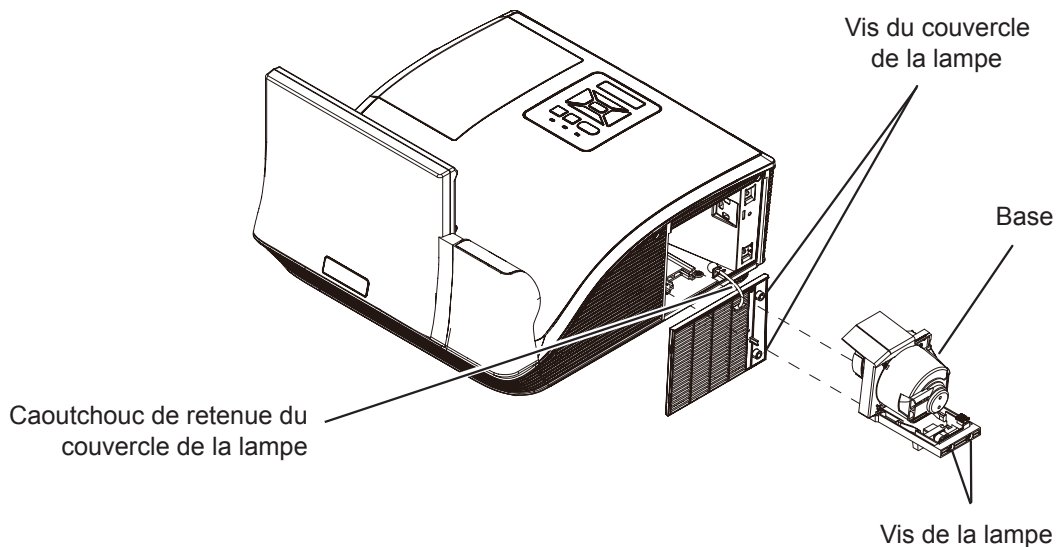

- 1) Coupez l'alimentation en suivant la procédure indiquée dans « Arrêt du projecteur » (→ page 32). Débranchez le cordon d'alimentation secteur. Attendez au moins 1 heure et veillez à ce que la lampe et ses alentours soient froids.
- 2) Utilisez un tournevis Phillips pour dévisser les deux vis du couvercle de la lampe puis ouvrez le couvercle de la lampe en tenant des vis.
- 3) Utilisez un tournevis cruciforme Phillips pour dévisser les deux vis de fixation de la lampe jusqu'à ce qu'elles tournent librement. Tenez la lampe usée par ses poignées, puis sortez-la doucement du projecteur.
- 4) Insérez la nouvelle lampe dans le bon sens. Serrez fermement les deux vis de fixation de la lampe avec un tournevis cruciforme Phillips.
- 5) Fermez le couvercle de la lampe puis serrez fermement ses deux vis de fixation à l'aide d'un tournevis Phillips.
  - Lorsque vous montez le couvercle de la lampe, veillez à ne pas pincer son caoutchouc de retenue.

## Réinitialiser les heures de la lampe d'occasion

Après le remplacement de la lampe, veillez à réinitialiser la durée d'utilisation dans le menu [Réinitialisé heures lampe]. (→ page 48)

# Dépannage

Veillez vérifier les points suivants. Pour plus de détails, consultez les pages correspondantes.

Problème	Cause	Pages de référence
<b>Impossible d'allumer l'appareil.</b>	● Il est possible que le cordon d'alimentation ne soit pas branché.	—
	● Aucune alimentation électrique à la prise.	—
	● Le disjoncteur a sauté.	—
	● Est-ce que voyant <LAMP>, voyant <ON(G)/STANDBY(R)> ou voyant <TEMP> sont allumés ou clignotent ?	31, 58
	● Le couvercle de la lampe n'est pas correctement installé.	63
<b>Aucune image n'apparaît.</b>	● La source d'entrée du signal vidéo n'est peut-être pas connectée correctement à la prise correspondante.	27~29
	● Le réglage de sélection d'entrée est peut-être incorrect.	33
	● Le réglage de [Luminosité] est peut-être au minimum.	40
	● La source d'entrée branchée au projecteur a peut-être un problème.	—
	● La fonction [Arret temporaire av] est peut-être active.	16, 36
<b>L'image est floue.</b>	● La mise au point de l'objectif n'est pas réglée correctement.	26
	● Le projecteur n'est pas placé à une distance correcte de l'écran.	23~25
	● L'objectif ou le miroir peuvent être sales.	59
	● Le projecteur est trop incliné.	—
<b>La couleur est pâle ou grisâtre.</b>	● Les réglages de [Couleur] et de [Teinte] sont incorrects.	41
	● La source d'entrée branchée au projecteur n'est pas réglée correctement.	—
	● Le câble RGB est endommagé.	—
<b>Aucun son n'est produit par le haut-parleur interne</b>	● Les prises d'entrée peuvent être mal connectées.	27~29
	● Le volume peut être réglé au minimum.	46
	● La fonction [Arret temporaire av] peut être active.	16, 36
	● Lorsque la sortie VARIABLE AUDIO OUT est branchée, le haut-parleur intégré au projecteur est désactivé.	19
	● La fonction [Muet] peut être active.	36, 46
<b>La télécommande ne fonctionne pas.</b>	● Les piles sont épuisées.	—
	● Les piles ne sont pas insérées correctement.	20
	● Le récepteur du signal de télécommande du projecteur peut être masqué.	16
	● La télécommande est hors de la plage de fonctionnement.	16
	● Une lumière forte, par exemple fluorescente, éclaire le récepteur du signal.	16
	● Si différents identificateurs de télécommande sont définis sur le projecteur et la télécommande.	20, 45
	● Le réglage de [3D] ne peut pas être commuté sur [ON].	49
<b>La couleur de l'image est bizarre.</b>		
<b>Le menu [Image] ne peut pas être réglé.</b>	● Le réglage de [3D] ne peut pas être commuté sur [ON].	49

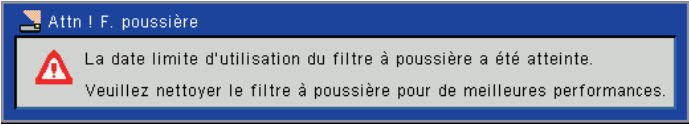
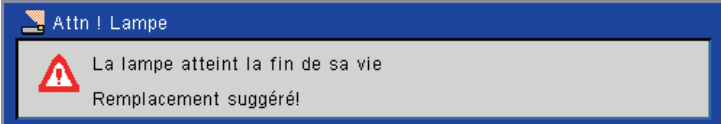
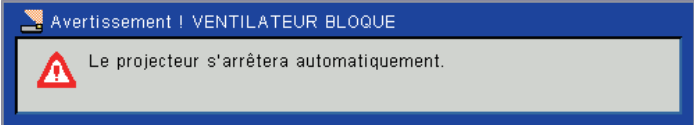
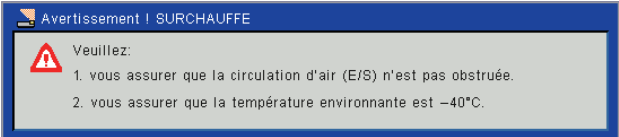

Problème	Cause	Pages de référence																		
<b>Image partielle, défilante ou mal affichée</b>	<ul style="list-style-type: none"> <li>● Pour l'entrée informatique, appuyez sur la touche &lt;AUTO ADJ.&gt; de la télécommande ou du panneau de commande.</li> <li>● Si vous utilisez un ordinateur Windows :               <ol style="list-style-type: none"> <li>1. Ouvrez l'icône [My Computer], cliquez sur le dossier [Control Panel].</li> <li>2. Cliquez sur l'icône [Display] et sélectionnez l'onglet [Settings] puis réglez une résolution d'affichage inférieure ou égale à UXGA (1600 × 1200).</li> </ol> </li> <li>● Si vous utilisez un ordinateur portable :               <ol style="list-style-type: none"> <li>1. Suivez d'abord les étapes ci-dessus pour régler la résolution de l'ordinateur.</li> <li>2. Appuyez sur les touches appropriées listées ci-dessous en fonction du fabricant de votre portable pour envoyer le signal du portable au projecteur.</li> </ol> <table border="1" style="width: 100%; border-collapse: collapse;"> <tr> <td>Panasonic ⇨ [Fn]+[F3]</td> <td>SAMSUNG ⇨ [Fn]+[F4]</td> </tr> <tr> <td>Gateway ⇨ [Fn]+[F4]</td> <td>Acer ⇨ [Fn]+[F5]</td> </tr> <tr> <td>SHARP ⇨ [Fn]+[F5]</td> <td>TOSHIBA ⇨ [Fn]+[F5]</td> </tr> <tr> <td>IBM/Lenovo ⇨ [Fn]+[F7]</td> <td>LG ⇨ [Fn]+[F7]</td> </tr> <tr> <td>SONY ⇨ [Fn]+[F7]</td> <td>EPSON ⇨ [Fn]+[F8]</td> </tr> <tr> <td>Asus ⇨ [Fn]+[F8]</td> <td>FUJITSU ⇨ [Fn]+[F10]</td> </tr> <tr> <td>NEC ⇨ [Fn]+[F3]/[F5]</td> <td>HP/Compaq ⇨ [Fn]+[F4]/[F5]</td> </tr> <tr> <td>DELL ⇨ [Fn]+[F1]/[F8]</td> <td></td> </tr> <tr> <td colspan="2">Apple ⇨ [F7]/[Command]+ [F2] ou System Preference ⇨ Monitor ⇨ Resolution</td> </tr> </table> </li> <li>● Si vous éprouvez des difficultés pour changer les résolutions ou si votre moniteur se fige, redémarrez tous les équipements, y compris le projecteur.</li> </ul>	Panasonic ⇨ [Fn]+[F3]	SAMSUNG ⇨ [Fn]+[F4]	Gateway ⇨ [Fn]+[F4]	Acer ⇨ [Fn]+[F5]	SHARP ⇨ [Fn]+[F5]	TOSHIBA ⇨ [Fn]+[F5]	IBM/Lenovo ⇨ [Fn]+[F7]	LG ⇨ [Fn]+[F7]	SONY ⇨ [Fn]+[F7]	EPSON ⇨ [Fn]+[F8]	Asus ⇨ [Fn]+[F8]	FUJITSU ⇨ [Fn]+[F10]	NEC ⇨ [Fn]+[F3]/[F5]	HP/Compaq ⇨ [Fn]+[F4]/[F5]	DELL ⇨ [Fn]+[F1]/[F8]		Apple ⇨ [F7]/[Command]+ [F2] ou System Preference ⇨ Monitor ⇨ Resolution		—
Panasonic ⇨ [Fn]+[F3]	SAMSUNG ⇨ [Fn]+[F4]																			
Gateway ⇨ [Fn]+[F4]	Acer ⇨ [Fn]+[F5]																			
SHARP ⇨ [Fn]+[F5]	TOSHIBA ⇨ [Fn]+[F5]																			
IBM/Lenovo ⇨ [Fn]+[F7]	LG ⇨ [Fn]+[F7]																			
SONY ⇨ [Fn]+[F7]	EPSON ⇨ [Fn]+[F8]																			
Asus ⇨ [Fn]+[F8]	FUJITSU ⇨ [Fn]+[F10]																			
NEC ⇨ [Fn]+[F3]/[F5]	HP/Compaq ⇨ [Fn]+[F4]/[F5]																			
DELL ⇨ [Fn]+[F1]/[F8]																				
Apple ⇨ [F7]/[Command]+ [F2] ou System Preference ⇨ Monitor ⇨ Resolution																				
<b>L'écran de l'ordinateur portable n'affiche pas votre présentation</b>	<ul style="list-style-type: none"> <li>● Certains ordinateurs portables PC peuvent désactiver leurs écrans intégrés quand un second affichage est utilisé. Chacun utiliser un moyen de réactivation différent. Consultez le manuel de votre ordinateur pour obtenir des informations détaillées.</li> </ul>	—																		
<b>L'image est instable ou clignote</b>	<ul style="list-style-type: none"> <li>● Réglez la [Suivi] dans le menu [Écran].</li> </ul>	42																		
<b>L'image comporte des lignes verticales</b>	<ul style="list-style-type: none"> <li>● Réglez [Horloge] dans le menu [Écran].</li> <li>● Veuillez modifier la sortie de l'ordinateur pour qu'elle soit compatible avec ce projecteur.</li> </ul>	42																		
<b>L'image peut être étirée en fonction des différentes sources vidéo</b>	<ul style="list-style-type: none"> <li>● Dans le cas d'une source vidéo est au 16 : 9, réglez [16 : 9] dans [Taux d'affichage] du menu [Écran].</li> <li>● Si la source vidéo est 4 : 3, choisissez [4 : 3] dans [Taux d'affichage] du menu [Écran].</li> <li>● Si l'image reste étirée après les réglages précédents, réglez la proportion sur le lecteur.</li> </ul>	42																		
<b>L'image est trop petite ou trop grande</b>	<ul style="list-style-type: none"> <li>● Rapprochez ou éloignez le projecteur de l'écran.</li> </ul>	23~25																		
	<ul style="list-style-type: none"> <li>● Confirmez la [Taux d'affichage] dans le menu [Écran].</li> </ul>	42																		
<b>L'image est renversée</b>	<ul style="list-style-type: none"> <li>● Confirmez le [Montage plafond] dans le menu [Écran].</li> </ul>	43																		
<b>Pas d'image 3D</b>	<ul style="list-style-type: none"> <li>● Est-ce que l'option [3D] du menu des réglages 3D est sur [Auto] ou [ON] ?</li> <li>● Le [Format 3D] est bien réglé ?</li> </ul>	49																		
<b>Pas d'images 3D pendant un visionnage 3D</b>	<ul style="list-style-type: none"> <li>● Les piles des lunettes 3D sont épuisées ? Dans le cas de lunettes 3D rechargeables, chargez-les. Si les piles sont épuisées, veuillez les remplacer.</li> </ul>	—																		
<b>Le projecteur ne répond plus aux commandes</b>	<ul style="list-style-type: none"> <li>● Si possible, éteignez le projecteur, débranchez le cordon secteur et attendez au moins 30 secondes avant de rebrancher l'alimentation.</li> </ul>	58																		
<b>La lampe grille ou émet une déflagration</b>	<ul style="list-style-type: none"> <li>● Quand la lampe atteint sa fin de durée de vie, elle grille et peut produire un bruit de déflagration. Si ceci se produit, le projecteur ne s'allumera pas tant que le module de la lampe n'est pas remplacé.</li> </ul>	—																		

Problème	Cause	Pages de référence
Le message s'affiche	<ul style="list-style-type: none"> <li>● Message Rappel filtre à poussière :   </li> </ul> <p>Ce message apparaît quand le projecteur atteint la durée réglée dans [Rappel filtre à poussière]. Dans ce cas, nettoyez les filtres à air ou remplacez-les.</p>	59
	<ul style="list-style-type: none"> <li>● Message d'avertissement de la lampe :   </li> </ul> <p>La lampe a atteint sa fin de vie, remplacez-la dès que possible.</p>	62
	<ul style="list-style-type: none"> <li>● Message d'avertissement de ventilateur bloqué :   </li> </ul> <p>Il indique que le ventilateur s'est arrêté pendant la projection et que l'alimentation sera bientôt coupée. Débranchez le cordon secteur et contactez votre distributeur pour plus d'informations.</p>	58
	<ul style="list-style-type: none"> <li>● Message de défaut de température :   </li> </ul> <p>La température interne est trop élevée et l'alimentation sera bientôt coupée, confirmez les éléments d'affichés.</p>	

### Attention

- Contactez votre distributeur si le projecteur ne peut toujours pas être utilisé normalement après avoir suivi les instructions ci-dessus.

### Remarques

- L'opération <AUTO ADJ.> peut ne pas optimiser la position ou la résolution de l'image en fonction du format de signal d'entrée ou du contenu de l'image. Dans ce cas, utilisez une image différente puis exécutez à nouveau <AUTO ADJ.>.

# Annexes

## Prise série

Le connecteur série qui se trouve sur le panneau des connecteurs du projecteur est conforme aux spécifications de l'interface RS-232C, de sorte que le projecteur puisse être commandé par un ordinateur personnel branché à ce connecteur.

### ■ Connexion

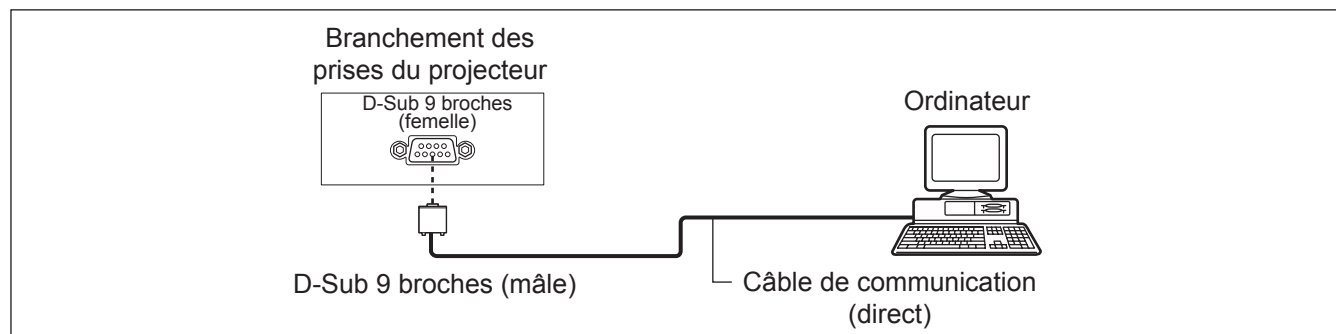

### ■ Affectation des broches et noms des signaux

D-Sub 9 broches (femelle) Vue externe	N° broche	Nom du signal	Sommaire
	①	—	NC
	②	TXD	Données transmises
	③	RXD	Données reçues
	④	—	NC
	⑤	GND	Masse
	⑥	—	NC
	⑦	CTS	Connexion interne
	⑧	RTS	
	⑨	—	NC

### ■ Paramètres de communication

Niveau de signal	RS-232C-compliant
Méthode de synchronisation	Asynchrone
Débit en bauds	19 200 bps
Parité	Sans

Longueur de caractère	8 bits
Bit d'arrêt	1 bit
Paramètre X	Sans
Paramètre S	Sans

### ■ Spécifications du câble

[Connexion à un ordinateur]

Projecteur	1	NC	NC	1
	2			2
	3			3
	4	NC	NC	4
	5			5
	6	NC	NC	6
	7			7
	8			8
	9	NC	NC	9

Ordinateur (Spécifications DTE)

## Format de base

La transmission depuis l'ordinateur démarre par un STX, suivi de l'envoi de la commande, du paramètre et se termine par ETX, le tout envoyé dans cet ordre précis. Rajouter des paramètres en suivant les détails des commandes.

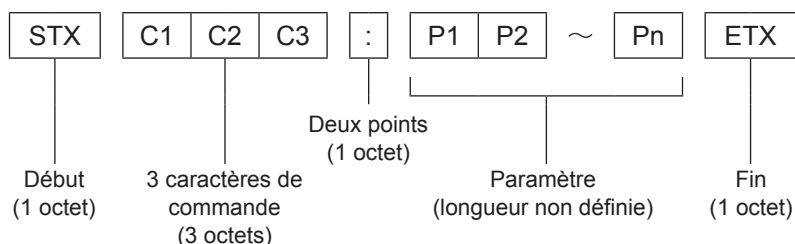

\*: Lors de l'envoi d'une commande sans aucun paramètre, un deux-points ( : ) devra être transmis.

## Format de base (avec sous-commande)

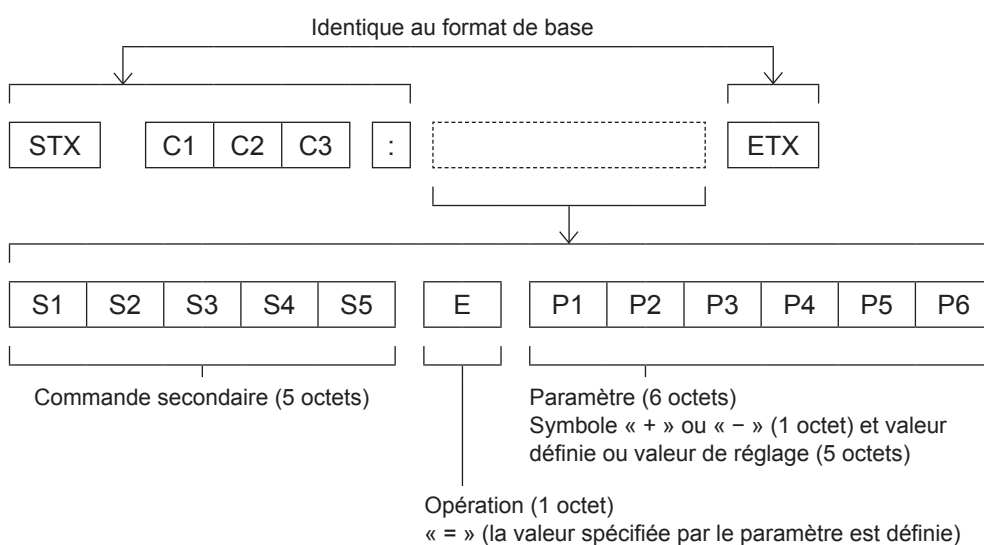

\*: Lorsqu'une commande ne nécessitant pas de paramètres est envoyée, l'opération (E) et le paramètre ne sont pas nécessaires.

## ■ Les commandes de contrôle

Les commandes suivantes sont disponibles pour commander le projecteur depuis un ordinateur :

[Commandes du projecteur]

Commande	Contenu de la commande	Remarques
PON	Alimentation [ON]	
POF	Alimentation [OFF]	
IIS	Sélection d'entrée	(Paramètre) VID = Vidéo SVD = S-vidéo RG1 = Ordinateur 1 RG2 = Ordinateur 2 HD1 = HDMI
OSH	AV MUTE fonction	Arrêt momentané de la projection et du son. Envoi des commutateurs de commande [ON]/[OFF]. Ne pas commuter ON/OFF en peu de temps.
AMT	Fonction de coupure du son	0 = OFF 1 = ON
QPW	Demande d'alimentation	000 = Veille 001 = Alimentation ON
Q\$S	Interrogation de l'état de la lampe	(Retour) 0 = Veille 1 = Commande lampe ON active 2 = Lampe ON 3 = Commande lampe OFF active

## Autres prises

### Affectations des broches et noms des signaux de la prise <S-VIDEO IN>

Vue externe	N° broche	Noms des signaux
	①	GND (signal de luminance)
	②	GND (signal des couleurs)
	③	Signal de luminance
	④	Signal des couleurs

### Affectations des broches et noms des signaux de la prise <COMPUTER 1 IN/COMPUTER 2 IN>

Vue externe	N° broche	Noms des signaux
	①	R/P <sub>R</sub>
	②	G/G · SYNC/Y
	③	B/P <sub>B</sub>
	⑨	+ 5 V
	⑫	Données DDC
	⑬	HD/SYNC
	⑭	VD
	⑮	Horloge DDC

④ : Non affecté

⑤ - ⑧, ⑩, ⑪ : Broches de masse

### Affectations des broches et noms des signaux de la prise <MONITOR OUT>

Vue externe	N° broche	Noms des signaux
	①	R/P <sub>R</sub>
	②	G/G · SYNC/Y
	③	B/P <sub>B</sub>
	⑬	HD/SYNC
	⑭	VD

④, ⑨, ⑪, ⑫, ⑮ : Non affecté

⑤ - ⑧, ⑩ : Broches de masse

### Affectations des broches et noms des signaux de la prise <HDMI IN>

Vue externe	N° broche	Noms des signaux	N° broche	Noms des signaux
<p>Broches à numéros pairs ② à ⑮</p> <p>Broches à numéros impairs ① à ⑰</p>	①	Données T.M.D.S 2+	⑪	Blindage horloge T.M.D.S
	②	Blindage données T.M.D.S 2	⑫	Horloge T.M.D.S -
	③	Données T.M.D.S 2-	⑬	CEC
	④	Données T.M.D.S 1+	⑭	—
	⑤	Blindage données T.M.D.S 1	⑮	SCL
	⑥	Données T.M.D.S 1-	⑯	SDA
	⑦	Données T.M.D.S 0+	⑰	DDC/CEC GND
	⑧	Blindage données T.M.D.S 0	⑱	+5 V
	⑨	Données T.M.D.S 0-		Détection de connexion à chaud
	⑩	Horloge T.M.D.S +		

## Protocole PJLink

La fonction réseau du projecteur accepte le PJLink classe 1, le protocole PJLink permet de régler le projecteur et d'interroger son état depuis un ordinateur.

### ■ Les commandes de contrôle

Le tableau suivant liste les commandes du protocole PJLink applicables pour commander le projecteur.

Commande	Description de la commande	Remarques
POWR	Commande de l'alimentation	Paramètres 0 = Veille 1 = Alimentation ON
POWR ?	Demande de l'état de l'alimentation électrique	Paramètres 0 = Veille      1 = Alimentation ON 2 = Refroidissement en cours    3 = Chauffage en cours
INPT	Sélection d'entrée	Paramètres
INPT ?	Demande de sélection d'entrée	11 = Ordinateur 1      12 = Ordinateur 2 21 = VIDEO              22 = S-VIDEO              31 = HDMI
AVMT	Commande AV MUTE	Paramètres
AVMT ?	Demande d'état d'AV MUTE	30 = AV MUTE désactivée 31 = AV MUTE activée
ERST ?	Demande d'état d'erreur	Paramètres 1er octet : Indique des défauts de ventilation, page 0 - 2 2ème octet : Indique des défauts de lampe, page 0 - 2 3ème octet : Indique des défauts de température, page 0 - 2 4ème octet : Fixé à 0 5ème octet : Indique des défauts de filtre, page 0 - 2 6ème octet : Indique d'autres défauts, page 0 - 2  Les définitions de chaque valeur de 0 à 2 sont les suivantes. 0 = Pas d'erreur connue    1 = Avertissement    2 = Erreur
LAMP ?	Demande d'état de la lampe	Paramètres 1st digits (1 - 5 digits) : Temps de fonctionnement cumulé de la lampe Chiffre suivant : 0 = lampe éteinte, 1 = lampe allumée
INST ?	Demande de liste de sélection d'entrée	Les données suivantes sont renvoyées comme paramètres. « 11, 12, 21, 22, 31 »
NAME ?	Demande du nom du projecteur	Le nom défini pour [Nom du projecteur] dans [Réglages LAN] est renvoyé.
INF1 ?	Demande du nom du fabricant	« Panasonic » est renvoyé.
INF2 ?	Demande du nom du modèle	Répond le nom du modèle avec « CW331RE », « CW241RE » ou « CX301RE ».
CLSS ?	Demande des informations de classe	« 1 » est renvoyé.

### ■ Autorisation de sécurité PJLink

Le mot de passe de PJLink est identique au mot de passe de la gestion Web. (➡ page 56)

Si vous utilisez PJLink sans autorisation de sécurité, réglez l'utilisation sans mot de passe dans la gestion Web.

**Pour connaître les spécifications du PJLink, rendez-vous sur le site Web de la Japan Business Machine and Information System Industries Association.**

<http://pjlink.jbmia.or.jp/english/>

## Liste des signaux compatibles

Le tableau suivant indique les types de signaux compatibles avec les projecteurs.

Format : V = VIDEO, S = S-VIDEO, R = RGB, Y = YP<sub>BPR</sub>, H = HDMI

Mode	Résolution d'affichage *1 (points)	Fréquence de balayage		Fréquence d'horloge des points (MHz)	Format	Plug and play *3	
		H (kHz)	V (Hz)			COMPUTER 1/ COMPUTER 2	HDMI
NTSC/NTSC4.43/ PAL-M/PAL60	-	15,70	59,9	-	V/S	-	-
PAL/PAL-N/ SECAM	-	15,60	50,0	-	V/S	-	-
525i (480i)	720 x 480i	15,73	59,9	13,50	Y	-	-
	720(1 440) x 480i (*2)	15,73	59,9	27,00	H	-	o
625i (576i)	720 x 576i	15,63	50,0	13,50	Y	-	-
	720(1 440) x 576i (*2)	15,63	50,0	27,00	H	-	o
525p (480p)	720 x 483	31,47	59,9	27,00	Y/H	-	o
625p (576p)	720 x 576	31,25	50,0	27,00	Y/H	-	o
750 (720)/60p	1 280 x 720	45,00	60,0	74,25	Y/H	-	o
750 (720)/50p	1 280 x 720	37,50	50,0	74,25	Y/H	-	o
1125 (1080)/60i	1 920 x 1 080i	33,75	60,0	74,25	Y/H	-	o
1125 (1080)/50i	1 920 x 1 080i	28,13	50,0	74,25	Y/H	-	o
1125 (1080)/24p	1 920 x 1 080	27,00	24,0	74,25	Y/H	-	o
1125 (1080)/60p	1 920 x 1 080	67,50	60,0	148,50	Y/H	-	o
1125 (1080)/50p	1 920 x 1 080	56,25	50,0	148,50	Y/H	-	o
VGA	640 x 480	31,47	59,9	25,18	R/H	o	o
		35,00	66,7	30,24	R/H	o	o
		37,86	72,8	31,50	R/H	o	o
		37,50	75,0	31,50	R/H	o	o
		43,27	85,0	36,00	R/H	-	-
		61,90	119,5	52,50	R/H	o	o
SVGA	800 x 600	35,16	56,3	36,00	R/H	o	o
		37,88	60,3	40,00	R/H	o	o
		48,08	72,2	50,00	R/H	o	o
		46,88	75,0	49,50	R/H	o	o
		53,67	85,1	56,25	R/H	-	-
		77,40	119,9	83,00	R/H	o	o
MAC16	832 x 624	49,73	74,6	57,28	R/H	o	o
XGA	1 024 x 768	48,36	60,0	65,00	R/H	o	o
		56,48	70,1	75,00	R/H	o	o
		60,02	75,0	78,75	R/H	o	o
		68,68	85,0	94,50	R/H	-	-
		98,96	119,8	137,75	R/H	o	o
MAC21	1 152 x 870	68,68	75,1	100,00	R/H	-	-
1280x720	1 280 x 720	44,77	60,0	74,50	R/H	o	o
1280x800	1 280 x 800	49,70	59,8	83,50	R/H	o	o
MSXGA	1 280 x 960	60,00	60,0	108,00	R/H	o	o
		75,20	75,0	130,00	R/H	-	-



Mode	Résolution d'affichage *1 (points)	Fréquence de balayage		Fréquence d'horloge des points (MHz)	Format	Plug and play *3	
		H (kHz)	V (Hz)			COMPUTER 1/ COMPUTER 2	HDMI
SXGA	1 280 x 1 024	63,98	60,0	108,00	R/H	-	-
		76,97	72,0	133,00	R/H	-	-
		79,98	75,0	135,00	R/H	o	o
1366x768	1 366 x 768	47,72	59,8	84,75	R/H	-	-
SXGA+	1 400 x 1 050	65,32	60,0	121,75	R/H	-	-
WXGA+	1 440 x 900	55,94	59,9	106,50	R/H	-	-
UXGA	1 600 x 1 200	75,00	60,0	162,00	R/H	o	o
WSXGA+	1 680 x 1 050	65,29	60,0	146,25	R/H	o*4	o*4

\*1 : Le « i » derrière la valeur de résolution indique un signal entrelacé.

\*2 : Les signaux HDMI 480i et 576i ne sont reconnus que par le signal d'horloge de points 27 MHz.

\*3 : Le symbole « o » indique que le Plug and Play est compatible avec l'EDID du projecteur. En l'absence de symbole, le Plug and Play peut être compatible si les bornes d'entrée figurent dans la liste des formats. En l'absence de symbole et si rien ne figure dans la liste des formats, vous pouvez rencontrer des difficultés lors de la projection d'images si l'ordinateur et le projecteur ont la même résolution.

\*4 : Pour les PT-CW331RE et PT-CW241RE.

## Signaux 3D compatibles

Les signaux vidéo 3D compatibles avec ce projecteur sont indiqués dans le tableau ci-dessous.

Mode	Signaux 3D	Résolution d'affichage*1 (points)	Frame Packing	Side-by-Side(Half)	Top and Bottom	Frame Sequential	Field Sequential
HDMI	750 (720)/60p	1 280 x 720	o	-	o	-	-
	750 (720)/50p	1 280 x 720	o	-	o	-	-
	1125 (1080)/60i	1 920 x 1 080i	-	o	-	-	-
	1125 (1080)/50i	1 920 x 1 080i	-	o	-	-	-
	1125 (1080)/24p	1 920 x 1 080	o	-	o	-	-
	VGA@120 Hz	640 x 480	-	-	-	o	-
	SVGA@120 Hz	800 x 600	-	-	-	o	-
COMPUTER 1/ COMPUTER 2	XGA@120 Hz	1 024 x 768	-	-	-	o	-
	VGA@120 Hz	640 x 480	-	-	-	o	-
	SVGA@120 Hz	800 x 600	-	-	-	o	-
Video/S-Video	NTSC	---	-	-	-	o	o
			-	-	-	o	o

Video et S-Video acceptent un logiciel DVD (HQFS) enregistré en Séquence de trames.

\*1 : « i » suivant la valeur de la résolution indique un signal entrelacé.

### Remarques

- Le nombre de points affichés est 1 280 x 800 pour les PT-CW331RE, PT-CW241RE et 1 024 x 768 pour le PT-CX301RE. Un signal d'une résolution différente sera projeté après avoir converti la résolution afin de correspondre à l'affichage du projecteur.
- Lorsque les signaux entrelacés sont connectés, l'image projetée peut osciller.
- Même si les signaux ci-dessus existent, certains signaux d'images enregistrés selon des méthodes spécifiques peuvent ne pas être affichés.
- L'opération <AUTO ADJ.> peut ne pas optimiser la position ou la résolution de l'image en fonction du format de signal d'entrée ou du contenu de l'image. Dans ce cas, utilisez une image différente puis exécutez à nouveau <AUTO ADJ.>.

# Spécifications

N° de modèle		PT-CW331RE	PT-CX301RE	PT-CW241RE
Alimentation électrique		Courant alternatif 100-240 V à 50/60Hz		
Consommation électrique		100 V - 240 V, 3,6 A-1,5 A, 340 W		100 V - 240 V, 3,2 A-1,3 A, 310 W
		Consommation en veille ● 0,5 W Si [LAN (EN MODE STANDBY)]/[VGA Out (veille)]/[En mode veille (Audio)] sont réglés sur [OFF] ● 6,0 W Si [LAN (EN MODE STANDBY)]/[VGA Out (veille)]/[En mode veille (Audio)] sont réglés sur [ON]		
Panneau DLP	Taille du panneau	0,65 (Format 16 : 10)	0,55 (Format 4 : 3)	0,65 (Format 16 : 10)
	Méthode d'affichage	Puce DLP		
	Nombre de pixels	1 024 000 1 280 x 800	786 432 1 024 x 768	1 024 000 1 280 x 800
Objectif		Mise au point fixe, mise au point manuelle F 2,6, f = -5,27 mm		
Source lumineuse		Lampe UHM 280 W		Lampe UHM 240 W
Émission lumineuse*1		3 100 lm		2 600 lm
Taux de contraste*1		8 000 : 1 (blanc/noir) Pour l'entrée d'un signal RVB, réglez [Mode image] sur [Lumineux] et [Mode puissance lampe] sur [Normal]		
Fréquence de balayage applicable *2	Pour les signaux vidéo (y compris S-vidéo)	Horizontale 15,75 kHz/15,63 kHz, Verticale 56 Hz/60 Hz		
	Pour des signaux RGB	Horizontal 15 kHz à 100 kHz, Vertical 24 Hz à 120 Hz		
		Fréquence de l'horloge des points : 162 MHz ou moins		
	pour le signal YP <sub>B</sub> P <sub>R</sub> signal	[525i(480i)] [625i(576i)] [525p(480p)] [625p(576p)] [750(720)/60p] [750(720)/50p] [1125(1080)/60i] [1125(1080)/50i] [1125(1080)/24p] [1125(1080)/60p] [1125(1080)/50p]	Horizontale 15,75 kHz, Verticale 60 Hz Horizontale 15,63 kHz, Verticale 50 Hz Horizontale 31,50 kHz, Verticale 60 Hz Horizontale 31,25 kHz, Verticale 50 Hz Horizontale 45,00 kHz, Verticale 60 Hz Horizontale 37,50 kHz, Verticale 50 Hz Horizontale 33,75 kHz, Verticale 60 Hz Horizontale 28,13 kHz, Verticale 50 Hz Horizontale 27,00 kHz, Verticale 24 Hz Horizontale 67,50 kHz, Verticale 60 Hz Horizontale 56,25 kHz, Verticale 50 Hz	
pour le signal HDMI	525i(480i), 625i(576i), 525p(480p), 625p(576p), 750(720)/60p, 750(720)/50p, 1125(1080)/60i, 1125(1080)/50i, 1125(1080)/24p, 1125(1080)/60p, 1125(1080)/50p ● Résolution affichable : VGA à WUXGA (non entrelacé) ● Fréquence de l'horloge des points : 25 MHz ~ 150 MHz			
Système de couleurs		7 (NTSC, NTSC4.43, PAL, PAL-N, PAL-M, SECAM, PAL60)		
Taille de la projection		70"-100" *3	60"-90" *3	70"-100" *3
Format d'image de l'écran		16 : 10	4 : 3	16 : 10
Type de projection		Avant/arrière/suspendu/posé (Système de réglage par menu)		
Haut-parleur		7 mm x 3 mm		
Sortie de volume maximale utilisable		10 W		

\*1 : Les mesures, les conditions de mesure et la méthode de notation sont conformes aux normes internationales ISO21118.

\*2 : Pour plus d'informations sur les signaux vidéo pouvant être projetés par ce projecteur, consultez la « Liste des signaux compatibles ». (➔ pages 72-73)

\*3 : La valeur des proportions d'origine (16:10 pour les PT-CW331RE et PT-CW241RE ; 4:3 pour le PT-CX301RE).

N° de modèle		PT-CW331RE	PT-CX301RE	PT-CW241RE
Prises	COMPUTER 1 IN/ COMPUTER 2 IN	2 D-Sub 15 broches haute densité (femelle) [Signal RGB] 0,7 V [p-p] 75 Ω (Quand G-SYNC : 1,0 V [p-p] 75 Ω) TTL HD/SYNC haute impédance, compatible avec polarité négative/positive automatique TTL VD haute impédance, compatible avec polarité négative/positive automatique Les prises SYNC/HD et V ne sont pas conformes avec la SYNC composite à 3 valeurs [Signal YP <sub>B</sub> P <sub>R</sub> ] Y : 1,0 V [p-p] signal de synchronisation inclus, P <sub>B</sub> P <sub>R</sub> : 0,7 V [p-p] 75 Ω		
	MONITOR OUT	1 D-Sub 15 broches haute densité (femelle) [Signal RGB] 0,7 V [p-p] 75 Ω (Quand G-SYNC : 1,0 V [p-p] 75 Ω) TTL HD/SYNC haute impédance TTL VD haute impédance [Signal YP <sub>B</sub> P <sub>R</sub> ] Y : 1,0 V [p-p] signal de synchronisation inclus, P <sub>B</sub> P <sub>R</sub> : 0,7 V [p-p] 75 Ω		
	VIDEO	1 (connecteur Prise à broche 1,0 V [p-p] 75 Ω)		
	S-VIDEO	1 (Mini DIN 4 broches, Y 1,0 V [p-p], C 0,286 V [p-p] 75 Ω, compatible signal S1)		
	HDMI	1 (HDMI 19 broches, HDCP et couleur profonde compatibles)		
	AUDIO	2 (jack M3 mini stéréo, 0,5 V [rms], impédance entrée 22 kΩ et plus) 2 (connecteur Prise à broche x 2 (L-R), 0,5 V [rms], impédance entrée 22 kΩ et plus)		
	VARIABLE AUDIO OUT	1 (jack M3 mini stéréo, compatible sortie de moniteur stéréo, variable 0 V [rms] à 2,0 V [rms], impédance sortie 2,2 kΩ et moins)		
	SERIAL IN	1 (D-sub 9 broches, compatible RS-232C, pour utilisation de commande ordinateur)		
	LAN	1 (pour connexion RJ-45 au réseau, compatible PLink (classe 1))		
	MINI USB	1 (Pour la fonction Interactive)		
Longueur du câble d'alimentation		3 m		
Boîtier		Plastique moulé		
Dimensions		Largeur : 357 mm Hauteur : 250,4 mm (pieds réglables rétractés) Profondeur : 367 mm		
Poids		Environ 7,8 kg *4	Environ 7,6 kg *4	
Niveau de bruit *5		En [Normal] dans [Mode d'alimentation de la lampe] : 37 dB En [ECO] dans [Mode d'alimentation de la lampe] : 33 dB		
Conditions de fonctionnement		Température ambiante de fonctionnement : 5 °C à 40 °C, (Altitude : inférieure à environ 750 m) 5 °C à 35 °C, (Altitude : environ de 750 m à 1 500 m) 5 °C à 30 °C, (Altitude : environ de 1 500 m à 3 000 m) Humidité ambiante de fonctionnement : 20 % à 80 % (sans condensation)		
Télécommande	Alimentation électrique	3 V CC (pile bouton au lithium)		
	Portée d'utilisation	Environ 8 m (utilisé directement sur le récepteur)		
	Poids	23,0 g (piles comprises)		
	Dimensions	Largeur : 40,6 mm, Longueur : 86,5 mm, Hauteur : 7,2 mm		

\*4 : C'est une valeur moyenne. Elle peut différer d'un produit à l'autre.

\*5 : Les mesures, les conditions de mesure et la méthode de notation sont conformes aux normes internationales ISO21118.

- Les références des accessoires et des composants vendus séparément sont susceptibles d'être modifiés sans préavis.

# Spécifications

## Dimensions

<Unité : mm>

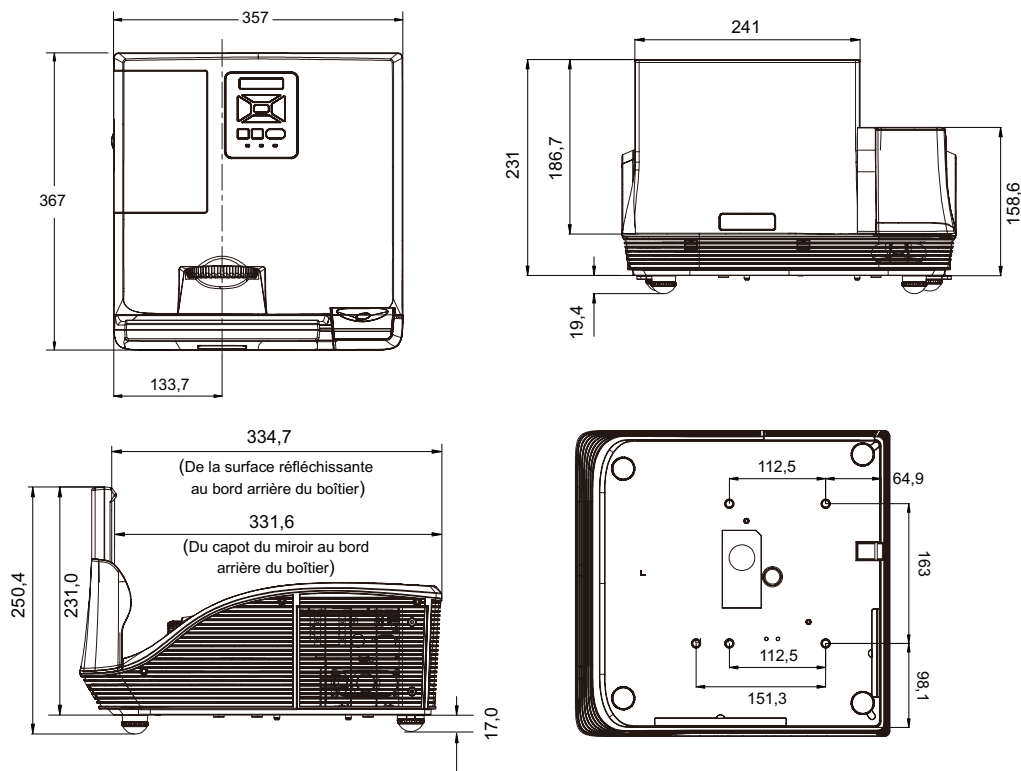

\*: Les dimensions réelles peuvent être différentes selon les produits.

## Protections de la suspension au plafond

- Toute installation de la suspension au plafond doit être effectuée uniquement par un technicien qualifié.
- Même si cela se passe en cours de période de garantie, le fabricant n'est pas responsable des dangers ou dommages découlant de l'utilisation d'une suspension au plafond non achetée auprès d'un distributeur agréé ou des conditions ambiantes.
- Retirez rapidement toute suspension au plafond non utilisée.
- Veillez à utiliser un tournevis dynamométrique et n'utilisez pas de tournevis électrique ou de tournevis à frapper.
- Pour plus de détails, voir le « Manuel de montage » fourni avec la suspension.
- Les numéros de modèle des accessoires et des pièces détachées vendues séparément sont sujets à changement sans préavis.
- Assurez-vous que les vis du kit de support de plafond ne peuvent pas être en contact avec les pièces métalliques (litage, panneau ou câble) du panneau du plafond. Un incendie pourrait se déclarer dans le cas contraire.

### Vue du dessous

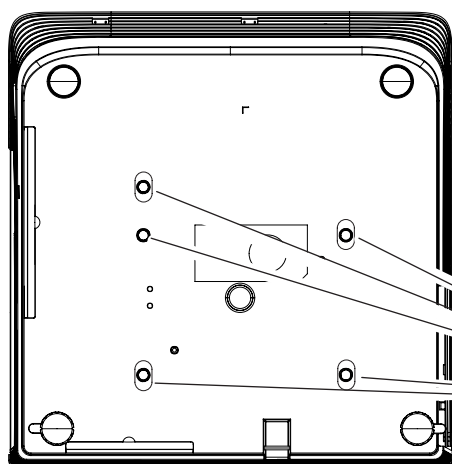

N° de modèle du support au plafond :  
ET-PKV100H (Pour plafond élevé)  
ET-PKV100S (Pour plafond bas)  
N° De Modèle de la base de montage du projecteur  
ET-PKC200B  
N° De Modèle de la base de montage du projecteur  
ET-PKC200W

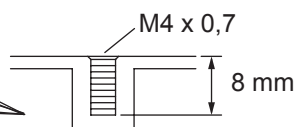

Couple :  $1,2 \pm 0,1$  N · m

# Index

## Nombres

3D .....	49
3D Safety Precautions .....	50
1080p@24 .....	50

## A

Accessoires .....	14
Accessoires en option .....	15
Adresse IP .....	51
Ajustement de l'état de l'image .....	33
Allumage du projecteur .....	32
À propos de l'affichage d'images 3D .....	34
Arborescence des menus .....	38
Arrêt Auto (Min) .....	47
Arrêt du projecteur .....	32
Autres prises .....	70
Avant la connexion avec le projecteur .....	27
Avant le remplacement de pièces ..	59
Avis important concernant la sécurité ! .....	2

## B

Boîtier du projecteur .....	17
Branchement du cordon d'alimentation .....	30

## C

CD-ROM .....	15
Connexions .....	27
Connexions réseau .....	53
Contraste .....	40
Couleur Du Mur .....	40

## D

Déformation V .....	43
Délai de remplacement de la lampe .....	62
Dépannage .....	64
DHCP .....	51
Dimensions .....	76
Distance de projection pour le PT-CW331RE, PT-CW241RE .....	24
Distance de projection pour le PT-CX301RE .....	25
DNS .....	51

## E

Élimination .....	12
En mode veille (Audio) .....	46
Entretien/Remplacement .....	59
Esp.coul .....	41
Exemple de branchement : Équipement AV .....	29
Exemple de branchement : Ordinateurs .....	28

## F

Fonction interactive .....	15
----------------------------	----

## G

Gamma .....	41
-------------	----

## H

Haute altitude .....	48
Horloge .....	42

## I

ID.TELECOMMANDE .....	45
Informations .....	48
Installation .....	22
Installation et retrait des pile .....	20
Installation et retrait des piles .....	21
Invers. 3D .....	49

## L

Lampe .....	62
LAN (EN MODE STANDBY) .....	44
Langue .....	44
Liste des signaux compatibles .....	72
Logo .....	45
Luminosité .....	40

## M

Masque sous-réseau .....	51
MESSAGE « PRECAUTION D'USAGE » .....	50
Méthode de projection .....	22
Mode Image .....	40
Montage plafond .....	43
Muet .....	46

## N

Netteté .....	41
Noir dynamique .....	48

## O

Opérations de base à l'aide de la télécommande .....	35
Outil de commande Crestron RoomView .....	57

## P

Panneau de commande et témoins 18	
Paramètres Lampe .....	47
Passerelle .....	51
Pièces de suspension au plafond ou au mur .....	22
Position Horiz. ....	42
Position Vert. ....	43
Pos. Menu .....	44
Précautions d'utilisation .....	11
Précautions lors de l'installation .....	11
Précautions lors de l'utilisation .....	13
Précautions lors du transport .....	11
Présentation de votre projecteur ....	16
Présentation du crayon optique interactif .....	21
Prises de branchement .....	19
Prise série .....	67
Protections de la suspension au plafond .....	76
Protocole PjLink .....	71

## R

Rappel filtre à poussière .....	48
Réglage de la hauteur	

du projecteur .....	26
Réglage de la mise au point du projecteur .....	26
Réglage de la taille de l'image projetée .....	23
Réglage des identificateurs de télécommande .....	20
Réglages .....	44
Réin. ....	45, 52
Réinitialisation du identificateurs de télécommande .....	20
Remarques sur le remplacement de la lampe .....	62
Remplacement de la lampe .....	63
Remplacement de pièces .....	61

## S

Saisissez .....	47
Saturation .....	41
Sécurité .....	12
Sélection du signal d'entrée .....	33
Séquence tests .....	45
Signaux 3D compatibles .....	73
Sous-titrage .....	44
Spécifications .....	74
Stocker .....	52
Suivi .....	42

## T

Taux d'affichage .....	42
Teinte .....	41
Télécommande .....	16
Témoin ON(G)/STANDBY(R) .....	31
Temp. couleur .....	41

## U

Utilisation du crayon .....	21
Utilisation informatique en réseau ..	54

## V

VGA Out (Veille) .....	44
Visionnement d'images 3D .....	34
Volume .....	46

## W

Web Management .....	54
----------------------	----

## Z

Zoom Numérique .....	43
----------------------	----

## Avis aux utilisateurs concernant la collecte et l'élimination des piles et des appareils électriques et électroniques usagés



Apposé sur le produit lui-même, sur son emballage, ou figurant dans la documentation qui l'accompagne, ces pictogrammes indiquent que les piles et appareils électriques et électroniques usagés doivent être séparés des ordures ménagères. Afin de permettre le traitement, la valorisation et le recyclage adéquats des piles et des appareils usagés, veuillez les porter à l'un des points de collecte prévus, conformément à la législation nationale en vigueur ainsi qu'aux directives 2002/96/CE et 2006/66/CE.

En éliminant piles et appareils usagés conformément à la réglementation en vigueur, vous contribuez à prévenir le gaspillage de ressources précieuses ainsi qu'à protéger la santé humaine et l'environnement contre les effets potentiellement nocifs d'une manipulation inappropriée des déchets.



Pour de plus amples renseignements sur la collecte et le recyclage des piles et appareils usagés, veuillez vous renseigner auprès de votre mairie, du service municipal d'enlèvement des déchets ou du point de vente où vous avez acheté les articles concernés.

Le non-respect de la réglementation relative à l'élimination des déchets est passible d'une peine d'amende.



### Pour les utilisateurs professionnels au sein de l'Union européenne

Si vous souhaitez vous défaire de pièces d'équipement électrique ou électronique, veuillez vous renseigner directement auprès de votre détaillant ou de votre fournisseur.

Cd

### Information relative à l'élimination des déchets dans les pays extérieurs à l'Union européenne

Ces pictogrammes ne sont valides qu'à l'intérieur de l'Union européenne. Si vous souhaitez jeter ces articles, s'il vous plaît contacter les autorités locales ou votre revendeur afin de connaître la procédure d'élimination à suivre.

### Note relative au pictogramme des piles (voir les 2 exemples inférieurs ci-contre) :

Ce pictogramme peut être accompagné d'un symbole chimique. Il se conforme alors aux exigences définies par la Directive relative au produit chimique concerné.