

Panasonic®

Mode d'emploi Manuel des fonctions

Écran ACL pleine résolution HD

Pour une utilisation professionnelle

N° de Modèle **TH-32EF1E**

Modèle 32 pouces

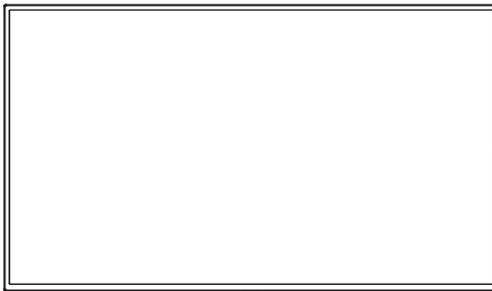

HDMI™

Français

Veillez lire ce mode d'emploi avant de vous servir de votre appareil, puis conservez-le en lieu sûr.

DPQP1051ZB/X1

Cher Client Panasonic

Bienvenue dans la famille des clients de Panasonic. Nous espérons que votre nouvel écran LCD vous offrira de longues années de plaisir.

Pour profiter au maximum des possibilités de votre appareil, veuillez lire attentivement le présent mode d'emploi avant d'entreprendre les réglages, et conservez-le pour pouvoir vous y référer en cas de besoin.

Veuillez aussi conserver votre reçu, et noter le numéro de modèle et le numéro de série de votre appareil dans l'espace réservé sur la couverture de dos de ce mode d'emploi.

Visitez le site Panasonic <http://panasonic.com>

Visitez notre site web Panasonic <http://panasonic.cn>

Sommaire

Avant utilisation

- Les illustrations et les captures d'écran de ce mode d'emploi sont données à titre informatif et peuvent être différentes de la réalité.

Note importante de sécurité	4
Mesures de sécurité	5
Précautions d'utilisation	8
Accessoires	9
Alimentation des accessoires	9
Piles de la télécommande	10
Verrou de sécurité Kensington	10
Raccordements.....	11
Raccordement et fixation du cordon d'alimentation ..	11
Fixation des câbles	11
Raccordement des équipements vidéo	12
Avant d'effectuer les connexions	13
Connexion des bornes HDMI 1 et HDMI 2	13
Borne de connexion DVI-D IN	14
Raccordement de la borne PC IN	15
Borne de connexion VIDEO	16
Raccordement de la borne SERIAL	17
Connexion à la borne IR IN/IR OUT	18
Raccordement de la borne AUDIO OUT	19
Connexion à la borne USB	19
Identifier les commandes	21
Unité principale	21
Émetteur de la télécommande	22
Commandes de base.....	23
Sélection du signal d'entrée	25
RECALL	25
Réglage du volume	26
Activation / Désactivation de la coupure du son	26
OFF TIMER	26
Commandes de FORMAT	27
ZOOM numérique	28
Affichage des menus à l'écran.....	29

Réglage de la position	31
Config. auto	31
Réglage du son.....	33
Réglages de l'image.....	34
Profil d'image.....	36
Enregistrement des profils	37
Chargement des profils	37
Édition des profils	38
Menu configuration	39
Signal	39
Économiseur d'écran (Pour empêcher la rémanence) 42	
Étiquette d'entrée.....	43
Réglages gestion alimentation	43
Mouvement	44
Arrêt sur absence d'activité	44
Affichages à l'écran	44
Multi-affichage	45
Réglage de la minuterie	46
Date et heure	46
Configuration réseau	47
Réglages lecteur média USB.....	48
Réglages des touches de fonction	49
Orientation de l'écran	50
Position OSD	50
Durée d'affichage du menu	50
Transparence menu	50
Réglages des options	51
Utilisation de la fonction réseau	56
Environnement nécessaire pour la connexion des ordinateurs	56
Exemple de connexion réseau	56
Contrôle-commande	56
Commande de contrôle via LAN.....	57
Protocole PJLink.....	60
Logiciel de contrôle et de pré-alerte	61
Multi Monitoring & Control Software	61
Video Wall Manager	61
Connexion avec le réseau local	62
Fonctionnement de l'ordinateur.....	62

Utilisation de la commande de navigateur Web	62
Utilisation de la commande de navigateur Web	62
Accès depuis le navigateur web	63
Fonctionnement avec le navigateur web	63
Utilisation de la commande de navigateur Web	67
Lecteur média USB.....	68
Description de la fonction	68
Préparation.....	69
Lecture des fichiers	70
Environnement réseau (Lecteur multimédia uniquement)	73
Ouvrir/fermer le lecteur de média	74
Fonction de reprise de lecture	74
Clonage de données	75
Copie des données d'écran sur la mémoire USB.....	75
Copie des données de la mémoire USB sur l'écran.....	76
Fonction de télécommande ID	77
Définition du numéro d'identification de la télécommande	77
Annulation du réglage du numéro ID de la télécommande (ID "0")	77
Saisie des caractères	78
Signaux pré-réglés	79
Conditions à l'expédition.....	81
Dépannage	82
Caractéristiques	85
Licence logicielle.....	87

Remarque :

Une rémanence peut se produire. Si vous affichez une image fixe pendant une période prolongée, l'image peut rester sur l'écran. Toutefois, elle disparaît lorsqu'une image animée est affichée pendant un moment.

Marques de commerce

- Microsoft, Windows et Internet Explorer sont les marques déposées et ou les marques commerciales de Microsoft Corporation aux États-Unis et/ou dans d'autres pays.
- Macintosh, Mac, Mac OS, OS X et Safari sont des marques commerciales d'Apple Inc. déposées aux États-Unis et dans d'autres pays.
- PJLink est une marque déposée ou en instance de dépôt au Japon, aux États-Unis et dans d'autres pays et régions.
- HDMI, le logo HDMI et High-Definition Multimedia Interface sont des marques déposées ou enregistrées de HDMI Licensing LLC aux États-Unis et dans d'autres pays.
- JavaScript est une marque déposée ou une marque commerciale d'Oracle Corporation et de ses filiales et entreprises associées aux États-Unis et/ou dans d'autres pays.
- RoomView, Crestron RoomView et Fusion RV sont des marques déposées de Crestron Electronics, Inc. Crestron Connected est une marque commerciale de Crestron Electronics, Inc.

Même s'il n'existe aucune mention spéciale de marque de commerce de société ou de produit, ces marques de commerce ont toutefois été respectées.

Note importante de sécurité

AVERTISSEMENT

- 1) Pour empêcher toute détérioration susceptible de créer un risque d'incendie ou d'électrocution, tenez cet appareil à l'écart des zones exposées à des risques d'écoulement ou d'éclaboussures de liquides.

Ne placez aucun récipient contenant de l'eau (vase de fleur, tasse, bouteille de produit de beauté, etc.) sur l'appareil (ou sur une étagère le dominant).

Ne placez aucune flamme nue, comme une bougie allumée, sur l'appareil ou au-dessus de celui-ci.

- 2) Pour prévenir tout risque d'électrocution, ne retirez pas le couvercle. Aucun composant susceptible d'être réparé par l'utilisateur ne se trouve à l'intérieur de l'appareil. Veuillez confier tout travail d'entretien ou de réparation à un technicien qualifié.

ATTENTION

Cet appareil est destiné à être utilisé dans des environnements non exposés à des champs magnétiques.

Si vous utilisez cet appareil à proximité de sources de champs électromagnétiques puissants ou à des endroits où le bruit électrique pourrait interférer avec les signaux d'entrée, l'image et le son risquent de trembler et des parasites tels que du bruit risquent d'être produits.

Pour éviter d'abîmer cet appareil, placez-le loin de toute source de champs électromagnétiques puissants.

AVERTISSEMENT :

Cet équipement est conforme à la Classe A de CISPR32.

Dans un environnement résidentiel, cet équipement peut causer des interférences radio.

Mesures de sécurité

AVERTISSEMENT

■ Installation

Cet écran LCD ne peut être utilisé qu'avec les accessoires en option suivants.

Si vous l'utilisez avec d'autres types d'accessoires en option, l'installation risquera d'être instable et de causer des blessures.

(Tous les accessoires suivants sont fabriqués par Panasonic Corporation.)

- Piédestal
TY-ST32PE1
- Logiciel de contrôle et de pré-alerte
Série ET-SWA100*

*: Le suffixe du numéro de pièce peut être différent suivant le type de licence.

Remarque

- Les numéros de pièce des accessoires en option sont soumis à des modifications sans avis préalable.

Lors de l'installation du piédestal, lisez attentivement les instructions de fonctionnement fournies et installez-le correctement. Par ailleurs, utilisez toujours les accessoires de prévention de renversement.

Nous ne saurions accepter la responsabilité de tout dommage au produit ou autre causé par des défaillances avec l'environnement d'installation pour le piédestal ou le support mural, y compris lors de la période de garantie.

Les pièces détachées peuvent présenter un danger d'étranglement en cas d'ingestion accidentelle. Gardez les pièces détachées hors de la portée des enfants. Jetez les pièces détachées inusitées ainsi que tout autre objet comme les fournitures d'emballage et les sacs ou les couvertures en plastique afin d'éviter que les enfants en bas âge ne s'en servent de jouet, lequel constitue un risque potentiel d'étouffement.

Ne placez pas l'écran sur des surfaces inclinées ou instables et assurez-vous qu'il ne repose pas sur le bord de sa base.

- L'écran risquerait de tomber ou de se renverser.

Montez cet appareil à un endroit subissant peu de vibrations, qui peut en supporter le poids.

- La chute de l'appareil pourrait entraîner des blessures ou des dysfonctionnements.

Ne placez pas d'objets sur l'écran.

- Si des corps étrangers ou de l'eau pénètrent dans l'écran, un court-circuit peut se produire et entraîner un incendie ou une électrocution. Si un corps étranger pénètre dans l'écran, veuillez consulter votre distributeur Panasonic.

Ne transporter qu'en position debout!

- Le transport de l'appareil avec son panneau d'affichage faisant face vers le haut ou vers le bas peut endommager les circuits internes.

Il est interdit d'empêcher la ventilation en couvrant les grilles d'aération avec des objets comme journaux, nappes ou rideaux.

Pour une ventilation suffisante, voir page 8.

Lors de l'installation de l'écran à la verticale;

Lorsque vous installez l'écran à la verticale, assurez-vous que le témoin d'alimentation est positionné en bas. De la chaleur est générée et cela peut entraîner un incendie ou endommager l'écran.

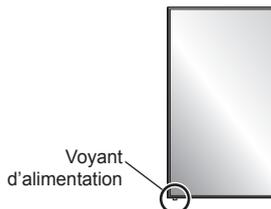

Précautions pour l'installation murale ou sur un piédestal

- L'installation murale doit être effectuée par un professionnel. Une installation incorrecte de l'écran risque de provoquer un accident pouvant entraîner des blessures graves, voire mortelles. Utilisez le pied optionnel. (voir page 5)
- Lors de l'installation sur un mur, un support de suspension au mur conforme aux normes VESA doit être utilisé.
(Modèle 32 pouces) : VESA 100×100 (voir page 8)
- Avant d'installer, vérifiez si l'emplacement de montage est assez robuste pour supporter le poids de l'écran LCD et le support de suspension mural pour éviter toute chute.
- Si vous cessez l'utilisation de l'écran sur le mur ou un piédestal, demandez à un professionnel de retirer l'écran dès que possible.
- Lors du montage de l'écran sur le mur, évitez tout contact des vis de fixation et du câble d'alimentation avec des objets métalliques à l'intérieur du mur. Il existe un risque d'électrocution en cas de contact avec des objets métalliques à l'intérieur du mur.

N'installez pas l'appareil dans un endroit exposé aux rayons directs du soleil.

- Le soleil peut endommager le panneau à cristaux liquides.

■ Utilisation de l'écran LCD

L'écran est conçu pour fonctionner avec du 220 - 240 V CA, 50/60 Hz.

Ne couvrez pas les trous de ventilation.

- Sinon, l'écran risquerait de surchauffer, ce qui pourrait causer un incendie ou abîmer l'écran.

N'introduisez aucun objet étranger dans l'écran.

- N'introduisez aucun objet en métal ou inflammable dans les trous de ventilation, ne laissez tomber aucun objet sur l'écran, car ceci pourrait entraîner un incendie ou une électrocution.

Ne retirez pas le couvercle, ou ne le modifiez en aucune façon.

- Les composants se trouvant à l'intérieur de l'écran sont placés sous haute tension, et risquent de causer une électrocution grave. Confiez tout travail de vérification, de réglage ou de réparation à votre revendeur Panasonic.

Assurez vous un accès facile à la prise du câble d'alimentation.

Ne pas utiliser de cordon d'alimentation autre que celui fourni avec cet appareil.

- Le non-respect de cette règle peut entraîner un court-circuit, produire de la chaleur, etc., ce qui pourrait entraîner une électrocution ou un incendie.

N'utilisez pas le cordon d'alimentation fourni avec d'autres appareils.

- Cela pourrait provoquer une électrocution ou un incendie.

Insérez la fiche du cordon d'alimentation bien à fond dans la prise.

- Si la fiche n'est pas insérée bien à fond, un dégagement de chaleur pouvant entraîner un incendie risquerait de se produire. Si la fiche est endommagée ou si la plaque de la prise murale est mal fixée, ne les utilisez pas.

Ne manipulez pas le cordon d'alimentation avec des mains mouillées.

- Vous risqueriez d'être électrocuté.

Ne faites rien qui puisse endommager le cordon d'alimentation. Pour débrancher le câble d'alimentation, tirez-le par la fiche et non par le câble.

- Évitez absolument d'endommager le câble, de le modifier, d'y placer des objets lourds, de le chauffer, de le placer à proximité d'objets chauds, de le tordre, de le plier excessivement ou de le tirer. Sinon, vous pourriez causer un incendie ou une électrocution. Si le câble d'alimentation est abîmé, faites-le réparer par un centre de service agréé Panasonic.

Ne touchez pas le cordon d'alimentation ou la prise directement avec la main lorsqu'ils présentent des dommages.

Cela pourrait provoquer une électrocution.

Ne retirez pas les couvercles et ne modifiez JAMAIS l'écran vous-même.

- Ne retirez pas le couvercle arrière car des éléments sous tension seraient exposés. Aucun élément présent à l'intérieur ne doit être entretenu par l'utilisateur. (Les composants sous haute tension peuvent causer de graves décharges électriques.)
- L'écran doit être vérifié, ajusté ou réparé par votre revendeur Panasonic local.

Conservez les piles AAA/R03/UM4 (fournies) hors de portée des enfants. Si ces éléments sont avalés par accident, cela peut être dangereux pour le corps.

- Veuillez contacter un médecin immédiatement si vous estimez possible qu'un enfant ait avalé une pile.

Si vous n'utilisez pas l'écran pendant une période prolongée, débranchez la fiche du cordon d'alimentation de la prise secteur.

Des interférences d'image peuvent se produire si vous branchez / débranchez les câbles reliés aux terminaux d'entrée que vous ne regardez pas actuellement, ou si vous allumez / éteignez l'équipement vidéo, mais ce n'est pas un dysfonctionnement.

Pour empêcher tout incendie, ne laissez jamais de bougies ou une autre source de feu ouvert à proximité du récepteur de télévision.



ATTENTION

Si des problèmes ou un dysfonctionnement ont lieu, arrêtez immédiatement d'utiliser l'appareil.

■ Si des problèmes surviennent, débranchez la fiche du cordon d'alimentation.

- De la fumée sort de l'appareil ou celui-ci dégage une odeur anormale.
- Parfois, l'appareil n'affiche aucune image et n'émet aucun son.
- Un liquide tel que de l'eau ou des corps étrangers ont pénétré dans l'appareil.
- Des pièces de l'appareil sont déformées ou cassées.

Si vous continuez à utiliser l'appareil dans ces conditions, cela pourrait entraîner un incendie ou une électrocution.

- Mettez immédiatement l'appareil hors tension, débranchez la fiche du cordon d'alimentation de la prise de courant, puis contactez le distributeur pour une intervention.
- Pour couper complètement l'alimentation électrique de l'écran, vous devez débrancher la fiche du cordon d'alimentation de la prise de courant.
- Ne réparez jamais l'appareil vous-même, cela est dangereux.
- Utilisez une prise de courant facile à atteindre afin de pouvoir débrancher la fiche du cordon d'alimentation immédiatement.

■ Ne touchez pas cette unité directement avec la main lorsqu'elle est endommagée.

Cela pourrait provoquer une électrocution.

■ Utilisation de l'écran LCD

N'approchez pas les mains, le visage ou des objets des trous de ventilation de l'écran.

- De l'air chaud sort par les trous de ventilation et donc le haut de l'écran est chaud. N'approchez pas les mains, le visage ou des objets ne pouvant résister à la chaleur de cet orifice, car ceci pourrait causer des brûlures ou des déformations. De même si les trous de ventilation sont bouchés, l'écran pourrait être endommagé.

Veillez à débrancher tous les câbles avant de déplacer l'écran.

- Si vous déplacez l'écran alors que des câbles sont encore raccordés, vous risquez d'endommager les câbles et d'entraîner un incendie ou une électrocution.

Par mesure de précaution, débranchez la fiche d'alimentation de la prise secteur avant d'entreprendre des travaux de nettoyage.

- Sinon, il y aura risque d'électrocution.

Nettoyer régulièrement le câble d'alimentation afin que la poussière ne s'y accumule pas.

- Si de la poussière s'accumule sur la fiche du cordon d'alimentation, l'humidité produite risquerait de détériorer l'isolation et d'entraîner un incendie. Débranchez le cordon d'alimentation de la prise

secteur et essuyez-le avec un chiffon sec.

Ne marchez pas sur l'écran ou le piédestal et ne vous y suspendez pas.

- Ils peuvent se renverser ou se casser et provoquer des blessures. Faites particulièrement attention aux enfants.

N'inversez pas la polarité (+ et -) de la pile en l'insérant.

- Une mauvaise manipulation de la pile peut entraîner son explosion ou des fuites, provoquant des incendies, des blessures ou l'endommagement des appareils voisins.
- Insérez la pile conformément aux instructions. (voir page 10)

Retirez les piles de la télécommande lors de toute période prolongée sans utilisation.

- La pile peut fuir, chauffer, s'enflammer ou exploser, entraînant un incendie ou l'endommagement des appareils voisins.

Ne brûlez pas ou ne brisez pas les piles.

- Les piles ne doivent pas être exposées à une chaleur excessive telle que la lumière du soleil, le feu ou un phénomène similaire.

Ne pas retourner l'écran.

Ne positionnez pas l'appareil de sorte que l'écran d'affichage soit orienté vers le haut.

Précautions d'utilisation

Avertissements lors de l'installation

N'installez pas l'écran à l'extérieur.

- L'écran est conçu pour être utilisé à l'intérieur.

Température ambiante pour utiliser cet appareil

- Lorsque l'appareil est utilisé à moins de 1 400 m (4 593 pieds) au-dessus du niveau de la mer : 0 °C à 40 °C (32 °F à 104 °F)
- Lorsque l'appareil est utilisé à des altitudes élevées (entre 1 400 m (4 593 pieds) et 2 800 m (9 186 pieds) au-dessus du niveau de la mer) : 0 °C à 35 °C (32 °F à 95 °F)

N'installez pas l'appareil à une altitude supérieure à 2 800 m (9 186 pieds) au-dessus du niveau de la mer.

- Ne pas respecter ces conditions peut raccourcir la durée de vie des pièces internes et entraîner des dysfonctionnements.

Espace nécessaire pour l'aération

Lors de l'utilisation du piédestal (accessoire en option), laissez un espace de 10 cm (3 15/16") ou plus sur le dessus, la gauche et la droite et 5 cm (1 31/32") ou plus à l'arrière et laissez aussi de la place entre le bas de l'écran et la surface du sol.

Si vous utilisez une autre méthode d'installation (au mur, etc.) suivez les consignes du manuel correspondant. (S'il n'y a aucune indication spécifique pour les dimensions d'installation dans le manuel d'installation, laissez un espace de 10 cm (3 15/16") ou plus en haut, en bas, à gauche et à droite, et 5 cm (1 31/32") ou plus à l'arrière.)

Distance minimale :

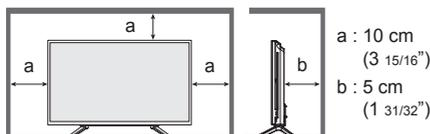

À propos des vis utilisées lors de l'utilisation d'un support de suspension au mur conforme aux normes VESA

pouces	Longueur des vis pour l'installation	Profondeur du trou de vis	Vis (quantité)
32	100 mm × 100 mm	10 mm	M4 (4)

Faites attention à la structure amovible du voyant d'alimentation et du capteur de la télécommande.

- Par défaut, le voyant d'alimentation et le capteur de la télécommande sont stockés dans l'unité principale. Pour une utilisation normale, sortez le capteur de la télécommande depuis le côté de l'unité principale en utilisant le levier sur le panneau arrière. En fonction des conditions de configuration, par exemple l'utilisation de plusieurs écrans, stockez le capteur de la télécommande dans l'unité principale. (voir page 21)

Ne saisissez pas l'écran à cristaux liquides.

- N'appuyez pas sur l'écran à cristaux liquides, et ne poussez pas dessus avec un objet pointu. Appliquer une grande force sur l'écran à cristaux liquides causera des irrégularités sur l'écran et des dysfonctionnements.

En fonction des conditions de température ou d'humidité, une luminosité inégale peut être observée. Ce n'est pas un dysfonctionnement.

- Cette irrégularité disparaîtra en appliquant l'alimentation en continu. Si cela ne suffit pas, consultez le distributeur.

Précautions concernant la sécurité

Lorsque vous utilisez ce produit, prenez des mesures de sécurité pour prévenir les incidents potentiels suivants.

- Fuite d'informations personnelles via ce produit
- Utilisation non autorisée de ce produit par un tiers mal intentionné
- Perturbation ou arrêt de ce produit par un tiers mal intentionné

Prenez des mesures de sécurité adéquates. (voir page 63, 64)

- Configurez un mot de passe pour le contrôle du réseau local et posez une restriction de connexion pour les utilisateurs.
- Choisissez un mot de passe aussi difficile que possible à deviner.
- Modifiez régulièrement votre mot de passe.
- Panasonic Corporation ou ses sociétés affiliées ne vous demanderont jamais directement votre mot de passe. Ne divulguez pas votre mot de passe si vous recevez de telles demandes.
- Le réseau auquel vous vous connectez doit être sécurisé par un pare-feu, etc.
- Lorsque vous éliminez le produit, effacez les données avant de l'éliminer. [Shipping] (voir page 81)

Notes sur l'utilisation d'un réseau local filaire

Lorsque vous réglez un écran dans un endroit où l'électricité statique est fréquente, prenez des mesures anti-statiques suffisantes avant de commencer à l'utiliser.

- Lorsque l'écran est utilisé dans un endroit où l'électricité statique est fréquente, tel que sur un tapis, la communication de réseau local filaire est plus souvent déconnectée. Dans ce cas, supprimez l'électricité statique et la source de bruit qui peut causer des problèmes avec un tapis anti-statique, et rebranchez le réseau local filaire.
- Dans de rares cas, la connexion de réseau local est due à de l'électricité statique ou du bruit. Dans ce cas, éteignez une fois l'écran et les périphériques connectés puis remettez sous tension.

Il se peut que l'écran ne fonctionne pas convenablement à cause de fortes ondes radio d'une station de diffusion ou d'une radio.

- S'il existe une installation ou un équipement qui émet de fortes ondes radio, près de l'emplacement d'installation, placez l'écran à un endroit suffisamment loin de la source de l'onde radio. Ou bien, enveloppez le câble de réseau local connecté à la borne de réseau local à l'aide d'un morceau de feuille métallique ou d'un tuyau métallique, qui sera mis à la terre aux deux extrémités.

Nettoyage et entretien

L'avant de ce panneau d'affichage a reçu un traitement spécial. Essayez la surface de l'écran en utilisant seulement un chiffon de nettoyage ou un chiffon doux, non pelucheux.

- Si la surface est très sale, passez un chiffon doux et sans peluche trempé dans une solution d'eau et de détergent neutre (100 parties d'eau pour 1 partie de détergent), puis essuyez avec un chiffon sec du même type jusqu'à ce que la surface soit sèche.
- Ne rayez pas ou ne cognez pas la surface du panneau avec les ongles ou un objet rigide, sinon vous abîmeriez la surface. En outre, évitez tout contact avec des produits volatils tels que des insecticides à vaporiser, des solvants ou des diluants, sinon le fini de la surface serait abîmé.

Si le coffret est sale, essayez-le avec un chiffon doux et sec.

- Si le coffret est très sale, plongez le chiffon dans de l'eau additionnée d'un peu de détergent neutre, puis essorez le chiffon bien à fond. Utilisez ce chiffon pour essuyer le coffret, puis essuyez-le avec un chiffon sec.
- Veillez à ce que du détergent n'entre pas en contact direct avec la surface de l'écran. Si des gouttes d'eau pénètrent dans l'appareil, des anomalies de fonctionnement se produiront.
- Évitez tout contact avec des produits volatils tels que des insecticides à vaporiser, des solvants ou des diluants, sinon la surface du coffret pourra être abîmée ou le revêtement s'écaillera. En outre, ne laissez pas l'appareil trop longtemps en contact avec des articles en caoutchouc ou en PVC.

Utilisation d'un chiffon imprégné de produit chimique

- N'utilisez pas de chiffon imprégné de produit chimique sur la surface du panneau.
- Suivez les instructions du chiffon imprégné de produit chimique pour son utilisation sur le coffret.

Mise au rebut

Contactez l'autorité locale ou votre revendeur pour connaître les méthodes correctes de mise au rebut du produit.

Accessoires

Alimentation des accessoires

Vérifiez que les accessoires et les éléments ci-dessous sont bien inclus en cochant dans leur case

Mode d'emploi (CD-ROM × 1)

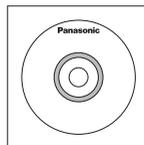

Télécommande × 1

- N2QYAA000099



Piles pour la télécommande × 2

(Type AAA/R03/UM4)

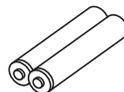

Attache × 3

- TZZ00000694A

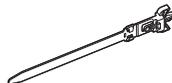

Cordon d'alimentation (Environ 2 m)

(Environ 1,8 m)

- TZSH03039



- TZSH03040



Attention

- Entrez les petites pièces de manière appropriée et gardez-les à distance des jeunes enfants.
- Les numéros de pièce des accessoires sont sujets à modification sans préavis. (Le numéro de pièce réel peut différer de ceux indiqués ci-dessus.)
- Si vous avez perdu des accessoires, veuillez les acheter chez votre revendeur. (Disponibles auprès du service à la clientèle)
- Rejetez les matériaux d'emballage de façon appropriée après en avoir sorti les éléments.

Piles de la télécommande

1. Tirez et tenez le crochet, puis ouvrez le couvercle des piles.

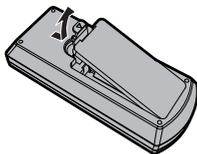

2. Mettre les piles à l'intérieur – bien respecter la polarité correcte (+ et –).

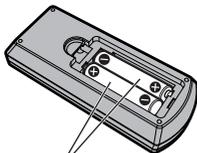

Type AAA/R03/UM4

3. Remettre le couvercle en place.

Conseil

- Si vous utilisez souvent la télécommande, vous avez intérêt à remplacer les piles ordinaires par des piles alcalines.



Précautions d'usage des piles

Une installation incorrecte des piles peut causer une fuite des piles et une corrosion qui endommageront la télécommande.

La mise au rebut des piles doit se faire en respectant l'environnement.

Respectez les précautions suivantes :

1. Remplacez les 2 piles en même temps. Remplacez les piles usagées par des piles neuves.
2. N'utilisez pas à la fois une pile neuve et une pile usagée.
3. N'utilisez pas à la fois 2 types différents de pile (exemple : une pile au "zinc-carbone" et une pile "alcaline").
4. Ne tentez pas de recharger les piles usagées, ne les court-circuitiez pas, ne les démontez pas, ne les chauffez pas, ne les jetez pas dans un feu.
5. Le remplacement des piles s'avère nécessaire lorsque la télécommande n'agit plus que de façon irrégulière, ou plus du tout.
6. Ne brûlez pas ou ne brisez pas les piles.
7. Ne pas exposer les piles à une température excessive; comme le rayonnement solaire, le feu, etc.

Verrou de sécurité Kensington

La fente de sécurité de cette unité est compatible avec la fente de sécurité Kensington.

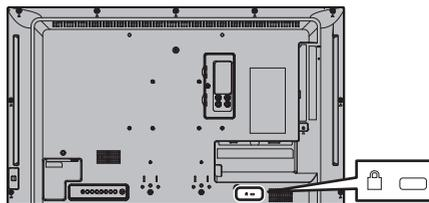

Raccordements

Raccordement et fixation du cordon d'alimentation

Dos de l'appareil

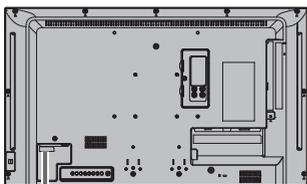

Insérez fermement le cordon CA à fond à l'arrière de l'appareil.

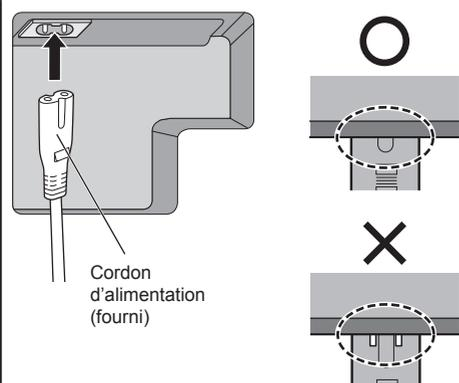

Insérez la prise jusqu'à ce que la ligne soit cachée.

 Equipement de Classe II

Remarque

- Lorsque vous débranchez le cordon d'alimentation, faites-le toujours d'abord par sa fiche branchée dans la prise de courant.
- Le cordon CA fourni est exclusivement réservé à un usage avec cette unité. Ne l'utilisez pas à d'autres fins.

Fixation des câbles

Remarque

- 3 attache-fils sont fournis avec cette unité. Fixez les câbles en 3 endroits en utilisant les orifices pour les attache-fils comme indiqué ci-dessous.
Si vous avez besoin de plus de colliers, achetez-les auprès de votre revendeur (ils sont disponibles au service client).

1. Fixez le collier



Pour le retirer de l'appareil :

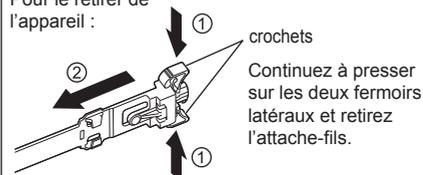

2. Regroupez les câbles

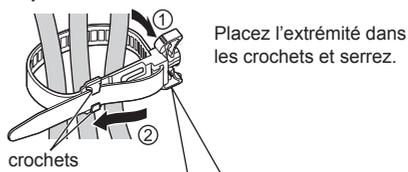

Pour desserrer :

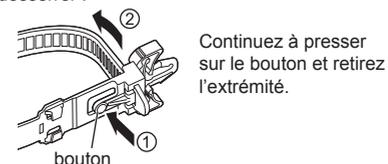

Raccordement des équipements vidéo

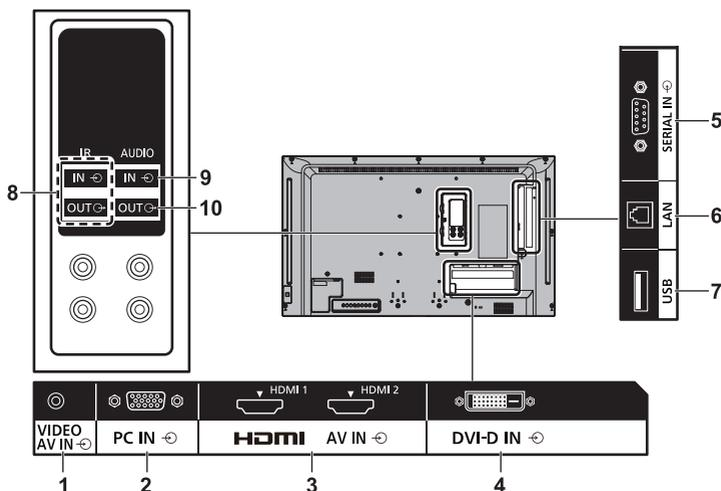

- | | |
|-----------------------------------|---|
| 1 AV IN (VIDEO): | <p>Borne d'entrée vidéo/audio composite</p> <p>À raccorder à un équipement vidéo muni d'une sortie de signal composite.</p> <p>(voir page 16)</p> |
| 2 PC IN : | <p>Borne d'entrée PC</p> <p>À raccorder à une borne vidéo d'ordinateur, à un équipement vidéo muni d'une sortie "YPbPr / YCbCr" ou "RGB".</p> <p>(voir page 15)</p> |
| 3 AV IN (HDMI 1, HDMI 2) : | <p>Borne d'entrée HDMI</p> <p>À raccorder à un équipement vidéo tel qu'un magnétoscope ou un lecteur DVD, etc.</p> <p>(voir page 13)</p> |
| 4 DVI-D IN: | <p>Borne d'entrée DVI-D</p> <p>Connectez à l'équipement vidéo avec la sortie DVI-D.</p> <p>(voir page 14)</p> |
| 5 SERIAL IN: | <p>Borne d'entrée SERIE</p> <p>Permet de contrôler l'écran par connexion avec le PC.</p> <p>(voir page 17)</p> |
| 6 LAN : | <p>Borne LAN</p> <p>Permet de commander l'affichage par raccordement au réseau.</p> <p>(voir page 56)</p> |
| 7 USB : | <p>Borne USB</p> <p>Connectez la mémoire USB pour utiliser [Lecteur média USB]. De plus, ceci peut être utilisé pour fournir une alimentation allant jusqu'à 5 V/1 A à un périphérique externe lorsque l'image est affichée.</p> <p>(voir page 19)</p> |
| 8 IR IN, IR OUT : | <p>Borne d'entrée/sortie du signal infrarouge</p> <p>Utilisez lors de l'utilisation de plus d'un écran avec une seule télécommande.</p> <p>(voir page 18)</p> |
| 9 AUDIO IN: | <p>Borne d'entrée audio partagée avec DVI-D IN et PC IN</p> <p>(voir page 14, 15)</p> |
| 10 AUDIO OUT : | <p>Borne de sortie audio analogique</p> <p>À raccorder à un équipement audio muni d'une borne d'entrée audio analogique.</p> <p>(voir page 19)</p> |

Avant d'effectuer les connexions

- Avant d'effectuer des connexions de câbles, lisez attentivement les instructions d'utilisation du dispositif externe à raccorder.
- Coupez l'alimentation de tous les dispositifs avant de connecter les câbles.
- Prenez note des éléments suivants avant de connecter les câbles. Le non-respect des consignes peut entraîner des dysfonctionnements.
 - Si vous branchez un câble à l'unité ou à un périphérique connecté à l'unité elle-même, touchez un objet métallique proche pour éliminer l'électricité statique de votre corps avant de commencer.
 - N'utilisez pas de câbles excessivement longs pour raccorder un dispositif à l'unité ou à son boîtier. Plus le câble est long, plus il sera sensible au bruit. Lorsqu'ils sont enroulés, les câbles fonctionnent comme des antennes, ils sont donc plus sensibles au bruit.
 - Lorsque vous raccordez des câbles, connectez d'abord la prise GND (masse), puis insérez tout droit la borne de connexion du dispositif à connecter.
- Acquérez tout câble nécessaire pour connecter le périphérique externe au système s'il n'est pas livré avec le périphérique ou s'il n'est pas disponible en option.
- Si la prise d'un câble de connexion est trop grande, elle pourrait être en contact avec la périphérie comme le cache arrière ou la prise d'un câble de connexion adjacent. Utilisez un câble de connexion dont la taille de la prise convient pour l'alignement des bornes.
- Si les signaux de l'équipement vidéo contiennent trop de scintillement, les images à l'écran pourraient onduler. Dans ce cas, il est nécessaire de raccorder un correcteur d'erreurs de temps (TBC).
- Lorsque les signaux de synchronisation émis par un PC ou un équipement vidéo subissent des interférences, par exemple lors de la modification des réglages de la sortie vidéo, la couleur de la vidéo peut subir temporairement des interférences.
- L'unité accepte les signaux vidéo composites, les signaux YCbCr/YPbPr, les signaux analogiques RGB et les signaux numériques.
- Certains modèles de PC ne sont pas compatibles avec l'unité.
- Utilisez le compensateur de câble lorsque vous raccordez des périphériques à l'unité à l'aide de câbles longs. Sinon, l'image pourrait ne pas s'afficher correctement.
- Reportez-vous à "Signaux pré-réglés" (voir page 79) pour les types de signaux vidéo pouvant être affichés avec l'unité.

Connexion des bornes HDMI 1 et HDMI 2

Remarque

- L'équipement vidéo et le câble HDMI présentés ne sont pas fournis avec cette unité.
- Il est possible que certains équipements HDMI ne puissent pas afficher l'image.

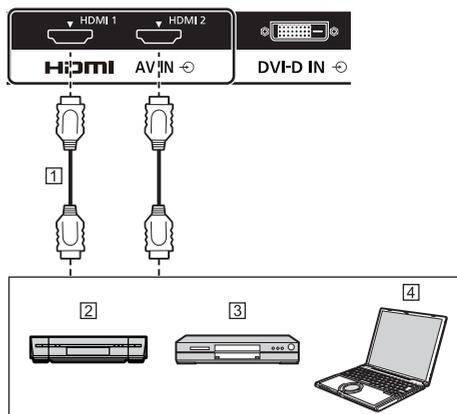

- ① Câble HDMI (disponible dans le commerce)
- ② Magnétoscope
- ③ Lecteur DVD
- ④ PC

Affectation des broches et nom des signaux pour une borne HDMI

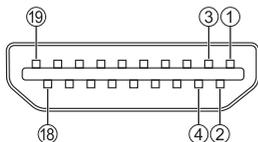

N° de broche	Nom du signal
①	Données2+ T.M.D.S
②	Blindage pour données2 T.M.D.S
③	Données2- T.M.D.S
④	Données1+ T.M.D.S
⑤	Blindage pour données1 T.M.D.S
⑥	Données1- T.M.D.S
⑦	Données0+ T.M.D.S
⑧	Blindage pour données0 T.M.D.S
⑨	Données0- T.M.D.S
⑩	Horloge+ T.M.D.S
⑪	Blindage pour horloge T.M.D.S
⑫	Horloge- T.M.D.S
⑬	CEC
⑭	_____
⑮	SCL
⑯	SDA
⑰	Terre DDC/CEC
⑱	+5V CC
⑲	Capteur prise active

Borne de connexion DVI-D IN

Remarque

- L'équipement vidéo et les câbles présentés ne sont pas fournis avec cette unité.
- Utilisez un câble DVI-D conforme à la norme DVI. L'image est susceptible d'être dégradée en fonction de la longueur ou de la qualité du câble.
- La borne DVI-D IN ne concerne que les connexions Single Link.

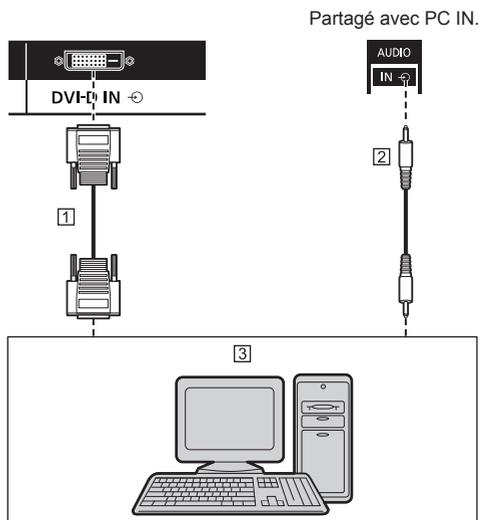

- ① Câble vidéo DVI-D (maximum 5 m) (disponible dans le commerce)
- ② Câble de mini prise stéréo (M3) (disponible dans le commerce)
- ③ PC avec vidéo DVI-D

Affectations de broches et noms des signaux pour l'entrée DVI-D

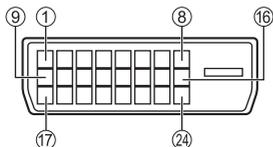

N° de broche	Nom du signal
①	Données2- T.M.D.S
②	Données2+ T.M.D.S
③	Blindage pour données2 T.M.D.S
④	_____
⑤	_____
⑥	Horloge DDC
⑦	Données DDC
⑧	_____
⑨	Données1- T.M.D.S
⑩	Données1+ T.M.D.S
⑪	Blindage pour données1 T.M.D.S
⑫	_____
⑬	_____
⑭	+5 V CC
⑮	GND (masse)
⑯	Capteur prise active
⑰	Données0- T.M.D.S
⑱	Données0+ T.M.D.S
⑲	Blindage pour données0 T.M.D.S
⑳	_____
㉑	_____
㉒	Blindage pour horloge T.M.D.S
㉓	Horloge+ T.M.D.S
㉔	Horloge- T.M.D.S

Raccordement de la borne PC IN

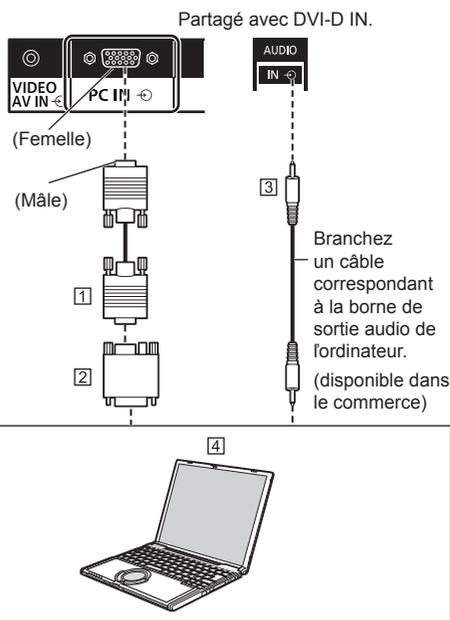

- ① Câble Mini D-sub 15 broches (disponible dans le commerce)
- ② Adaptateur de conversion (si nécessaire) (disponible dans le commerce)
- ③ Câble de mini prise stéréo (M3) (disponible dans le commerce)
- ④ PC

Type de signal informatique pouvant être utilisé

- Pour les signaux d'entrée PC types décrits dans "Signaux préréglés" (voir page 79), les valeurs de réglage telles que celles des positions et tailles standard d'image ont déjà été enregistrées dans cet appareil.

(Les signaux d'ordinateur pouvant être entrés sont ceux ayant une fréquence de balayage horizontal de 30 à 110 kHz et une fréquence de balayage vertical de 48 à 120 Hz.)

- La résolution d'affichage est au maximum de 1 440 × 1 080 points lorsque le mode de format est réglé sur [4:3], et de 1 920 × 1 080 points lorsque le rapport de format est réglé sur [16:9]. Si la résolution d'affichage dépasse ces maxima, les détails fins peuvent ne pas s'afficher avec une clarté suffisante.

Remarque

- La borne PC IN est compatible DDC2B. Si l'ordinateur connecté n'est pas compatible DDC2B, vous devrez modifier le réglage de l'ordinateur au moment de la connexion.

- Il n'est pas nécessaire d'utiliser un adaptateur pour les ordinateurs équipés d'une borne Mini D-sub 15 broches compatible avec DOS/V.
- L'ordinateur représenté dans l'illustration est un exemple seulement.
- Les ordinateurs, câbles et adaptateurs supplémentaires affichés ne sont pas fournis avec cet appareil.
- Ne réglez pas les fréquences de balayage horizontal et vertical pour les signaux PC à des niveaux supérieurs ou inférieurs aux limites de la plage de fréquence spécifiée.
- L'entrée en composantes est possible avec les broches 1, 2 et 3 du connecteur Mini D-sub 15 broches.
- Passez le réglage [Sélection entrée en composants/RGB] du menu [Signal] sur [Composants] (lors du raccordement d'un signal Composantes) ou sur [RGB] (lors du raccordement d'un signal RGB). (voir page 39)

Affectation des broches et nom des signaux pour la borne d'entrée PC (Mini D-sub 15P)

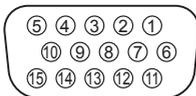

N° de broche	Nom du signal
①	R (P _R /C _R)
②	V (Y)
③	B (P _B /C _B)
④	NC (non branché)
⑤	GND (masse)
⑥	GND (masse)
⑦	GND (masse)
⑧	GND (masse)
⑨	+5 V CC
⑩	GND (masse)
⑪	NC (non branché)
⑫	SDA
⑬	HD/SYNC
⑭	VD
⑮	SCL

Borne de connexion VIDEO

Remarque

- L'équipement vidéo, les câbles de connexion et les fiches de conversion ne sont pas fournis avec cet appareil.

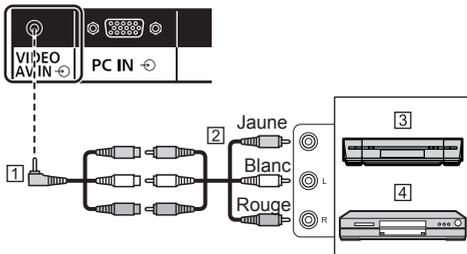

- ① Câble de conversion mini prise à 4 pôles (disponible dans le commerce)
- ② Câble audio/vidéo à broche
- ③ Magnétoscope
- ④ Lecteur DVD

Spécifications de câblage pour la mini-prise à 4 pôles

Remarque

- Utilisez une mini-prise à 4 pôles (M3) avec les spécifications de câblage suivantes pour la borne VIDEO de cet appareil. Si le câblage d'une prise est différent, les entrées audio et vidéo ne sont pas correctes.

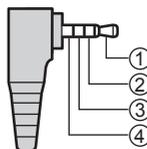

①	Audio L (Blanc)
②	Vidéo (Jaune)
③	GND (masse)
④	Audio R (Rouge)

Raccordement de la borne SERIAL

La borne SERIAL est conforme à la spécification d'interface RS-232C, afin que l'écran puisse être commandé par un ordinateur branché à cette borne.

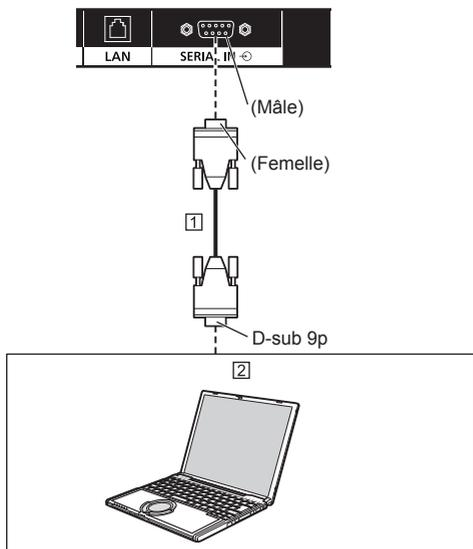

1 Câble droit RS-232C (disponible dans le commerce)

2 PC

Remarque

- Utilisez un câble RC-232C direct pour relier l'écran à un ordinateur.
- Les ordinateurs et les câbles supplémentaires indiqués ne sont pas fournis avec cet appareil.

Affectation des broches et nom des signaux pour une borne SERIAL

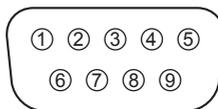

N° de broche	Nom du signal	
①	NC (non branché)	
②	RXD	
③	TXD	
④	Non utilisé	
⑤	GND (masse)	
⑥	Non utilisé	
⑦	RTS	} Court-circuité sur cet appareil
⑧	CTS	
⑨	NC (non branché)	

Ces noms de signal sont ceux des spécifications d'ordinateur.

Paramètres de communication

Niveau de signal : Conforme à RS-232C

Méthode de synchronisation : Asynchrone

Débit binaire : 9600 bps

Parité : Aucune

Longueur des caractères : 8 bits

Bit d'arrêt : 1 bit

Commande du débit : Aucune

Format de base des données de contrôle

La transmission des données de contrôle à partir de l'ordinateur commence par un signal STX, suivi par la commande, les paramètres, et enfin un signal ETX, dans cet ordre. S'il n'y a pas de paramètres, il n'est pas nécessaire d'envoyer le signal de paramètre.

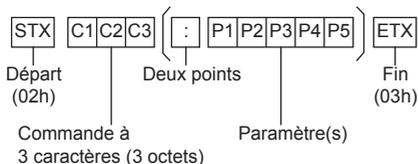

Commande

Commande	Paramètre	Détails de commande
PON	Néant	En circuit
POF	Néant	Hors circuit
AVL	***	Volume 000 – 100
AMT	0	Coupure du son désactivée
	1	Coupure du son activée
IMS	Néant	Sélection du mode d'entrée (basculement)
	HM1	Entrée HDMI 1 (HDMI1)
	HM2	Entrée HDMI 2 (HDMI2)
	DV1	Entrée DVI-D IN (DVI-D)
	PC1	Entrée PC IN (PC)
	VD1	Entrée VIDEO (VIDEO)
	UD1	Entrée USB (USB)
DAM	Aucun	Sélection du mode écran (bascule)
	ZOOM	Zoom1
	FULL	16:9
	NORM	4:3
	ZOM2	Zoom2

Remarque

- Si plusieurs commandes sont transmises, attendez la réponse de cette unité à la première commande avant de lancer la commande suivante. Lorsque vous envoyez une commande ne requérant aucun paramètre, aucun symbole de double point (:) n'est requis.
- Si une commande incorrecte est envoyée par erreur, cet appareil renvoie la commande "ER401" à l'ordinateur.
- En condition de veille (arrêt avec la télécommande), l'appareil ne répond qu'aux commandes PON.
- Consultez votre revendeur Panasonic pour avoir des instructions détaillées sur l'utilisation des commandes.

Pour plus de détails, visitez le site web suivant.

<http://panasonic.net/prodisplays/>

Connexion à la borne IR IN/IR OUT

Connectez le câble de la mini-prise (M3) de la borne IR OUT du premier écran à la borne IR IN du deuxième écran.

Le signal infrarouge du premier écran est envoyé au deuxième écran.

Dans ce cas, la fonction IR (réception de rayons infrarouges sur le capteur de la télécommande) sur le deuxième écran ne fonctionne pas.

Répétez les connexions ci-dessus pour effectuer une connexion en série.

Remarque

- Les câbles de connexion ne sont pas fournis avec cet appareil.
- Il est possible d'effectuer une connexion en série uniquement entre des écrans d'une même série.

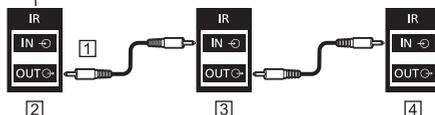
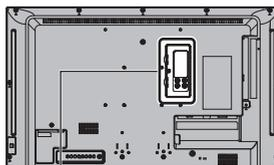

- 1 Câble de mini prise stéréo (M3) (disponible dans le commerce)
- 2 Premier écran
- 3 Deuxième écran
- 4 Troisième écran

Raccordement de la borne AUDIO OUT

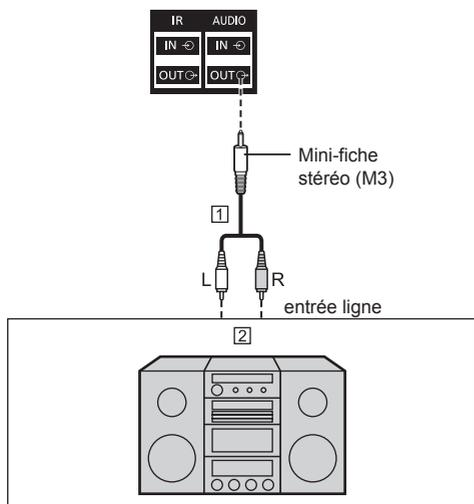

1 Câble audio stéréo (disponible dans le commerce)

2 Équipement audio

Remarque

- Les équipements audio et le câble représentés ne sont pas fournis avec ce téléviseur.
- Pour émettre un son depuis la borne AUDIO OUT de cette unité, réglez [Sélection de sortie] dans le menu [Son] sur [Sortie audio]. (voir page 33)

Connexion à la borne USB

Connectez la mémoire USB (disponible dans le commerce) pour utiliser [Lecteur média USB]. (voir page 68)

De plus, l'alimentation est fournie lorsque vous connectez une clé PC vendue séparément ou autre.

Remarque

- La clé PC et les câbles de connexion ne sont pas fournis avec cet appareil.

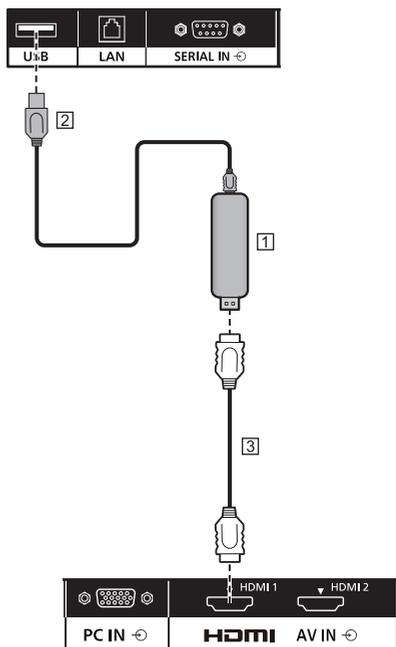

1 Clé-PC

2 Câble USB (disponible dans le commerce)

3 Câble d'extension HDMI (disponible dans le commerce)

Affectation des broches et noms de signaux de la borne USB

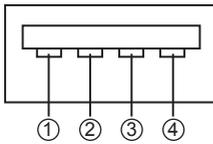

N ° de broche	Nom du signal
①	+5 V CC
②	DONNÉES-
③	DONNÉES+
④	GND (masse)

Une alimentation allant jusqu'à 5 V/1 A peut être fournie à un périphérique externe lorsque l'image est affichée.

- Si le courant électrique appliqué dépasse la capacité d'alimentation, la sortie est bloquée et le message suivant s'affiche.

[Surcharge SORTIE USB 5VCC. Retirez le câble ou l'appareil, puis éteignez/allumez l'écran.]

Dans ce cas, retirez l'équipement et éteignez puis rallumez avec la télécommande ou une autre méthode.

Remarque

- Si la connexion directe à cet appareil n'est pas possible en raison de la taille de la clé PC, etc., utilisez un câble d'extension disponible dans le commerce.
- En fonction du type de périphérique de stockage USB, les éléments périphériques, comme le couvercle arrière, peuvent entrer en contact et empêcher la connexion. Utilisez un câble d'extension vendu dans le commerce ou un petit périphérique de stockage USB connectable à cet appareil.
- En fonction du périphérique USB, la lampe d'accès peut continuer à clignoter même en absence d'accès. Dans ce cas, retirez le périphérique après avoir basculé sur une entrée autre qu'USB.

Egalement, lorsque le clonage de données est en cours, retirez le périphérique après l'écran pour signaler que l'affichage est terminé. (voir page 75)

Identifier les commandes

Unité principale

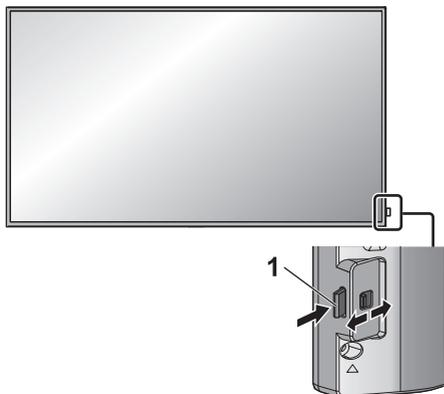

- Pour retirer /stocker le témoin d'alimentation et le capteur de la télécommande, actionnez le levier sur le panneau arrière.

Vous pouvez également appuyer directement sur le capteur de la télécommande pour stocker.

Remarque

- Pour une utilisation normale, sortez le voyant d'alimentation et le capteur de la télécommande depuis le côté de l'unité principale en utilisant le levier sur le panneau arrière. En fonction des conditions de configuration, par exemple l'utilisation de plusieurs écrans, stockez l'ensemble dans l'unité principale.

1 Témoin d'alimentation / Capteur de télécommande

Le témoin d'alimentation s'allume alors.

Lorsque l'appareil est sous tension (Bouton d'activation/désactivation de l'alimentation principale : Marche)

- L'image est affichée : Vert
- Couper l'alimentation (veille) avec la télécommande :
 - Lorsque [Contrôle réseau] est réglé sur [Non] : Rouge
 - Lorsque [Contrôle réseau] est réglé sur [Oui] : Orange (rouge/vert)

Pour les réglages [Contrôle réseau], reportez-vous à la page 47.

- Couper l'alimentation avec la fonction "Gestion alimentation" : Orange (rouge/vert). Pour la fonction "Gestion alimentation", reportez-vous à la page 43.

Lorsque l'appareil est hors tension (Bouton d'activation/désactivation de l'alimentation principale : Arrêt) : Voyant éteint

Remarque

- Même si l'unité d'affichage est éteinte avec le témoin d'alimentation également éteint, certains des circuits sont actifs.
- Lorsque le témoin d'alimentation est orange, la consommation électrique pendant la mise en veille est généralement plus élevée que quand le témoin d'alimentation est rouge.

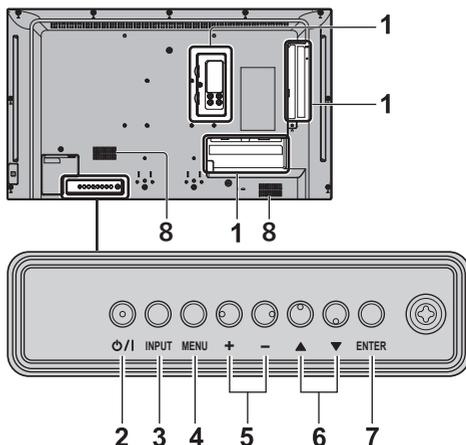

1 Borne d'entrée externe

À raccorder à un équipement vidéo, un ordinateur, etc. (voir page 12)

2 <Bouton d'activation/désactivation de l'alimentation principale>

Met l'appareil sous / hors tension.

3 <INPUT (L'appareil)>

Sélectionne l'appareil raccordé. (voir page 25)

4 <MENU (L'appareil)>

Affiche l'écran du menu. (voir page 29)

5 <+ (L'appareil)> / <- (L'appareil)>

Règle le volume. (voir page 26)

Sur l'écran principal, cela permet de changer les réglages ou d'ajuster la valeur des réglages. (voir page 29)

6 <▲ (L'appareil)> / <▼ (L'appareil)>

Sélectionne l'élément de réglage sur l'écran du menu. (voir page 29)

7 <ENTER (L'appareil)>

Permet de configurer l'élément sur l'écran de menu. (voir page 29)

Change le mode de format. (voir page 27)

8 Haut-parleurs intégrés

- Pour émettre un son depuis les haut-parleurs intégrés de cette unité, réglez [Sélection de sortie] dans le menu [Son] sur [Haut-parleurs]. (voir page 33)

Émetteur de la télécommande

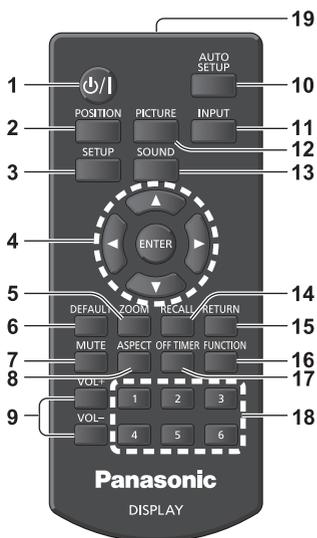

1 Touche de veille (ON/OFF) (⏻)

- Allume ou éteint l'alimentation lorsque l'écran est sous tension sur le <Bouton d'activation/désactivation de l'alimentation principale>. (voir page 23)

2 POSITION

(voir page 31)

3 SETUP

(voir page 39)

4 ENTER / curseurs (▲▼◀▶)

- Utilisés pour utiliser les écrans de menu. (voir page 29)

5 ZOOM

Pour entrer en mode zoom numérique. (voir page 28)

6 DEFAULT

- Réinitialise les réglages de l'image, du son, etc. aux valeurs par défaut. (voir page 31, 33, 34)

7 MUTE

- Activation / désactivation de la coupure du son (voir page 26)

8 ASPECT

- Règle le format. (voir page 27)

9 VOL + / VOL -

- Règle le niveau sonore. (voir page 26)

10 AUTO SETUP

- Règle automatiquement la position / taille de l'écran. (voir page 31)

11 INPUT

- Commute l'entrée à afficher à l'écran. (voir page 25)

12 PICTURE

(voir page 34)

13 SOUND

(voir page 33)

14 RECALL

- Affiche l'état actuel des réglages du mode d'entrée, du mode de format, etc. (voir page 25)

15 RETURN

- Utilisé pour retourner au menu précédent. (voir page 29)

16 FUNCTION

- Affiche [Guide des touches de fonction]. (voir page 49)

17 OFF TIMER

- Passe en veille après une période définie. (voir page 26)

18 Touches numériques (1 - 6)

- Utilisées comme touches de raccourci en y affectant des opérations fréquentes. (voir page 49)

19 Émission de signal

Remarque

- Dans ce mode d'emploi, les touches de la télécommande et les boutons de l'appareil sont indiqués avec <>.

(Exemple : <INPUT>.)

Le fonctionnement est principalement expliqué en s'appuyant sur les touches de la télécommande, mais vous pouvez également utiliser les boutons correspondants de l'appareil lorsque ceux-ci existent.

Commandes de base

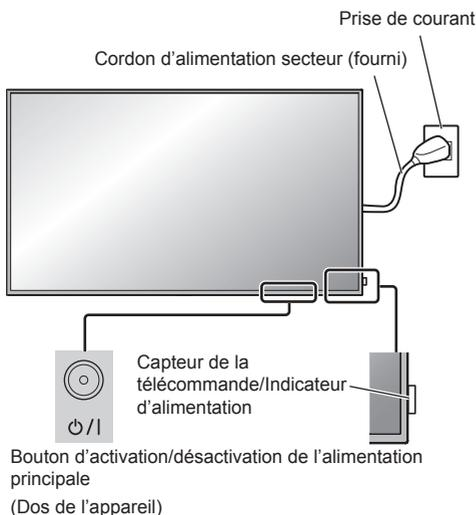

Orientez la télécommande directement vers le Capteur de télécommande pour l'utiliser.



Remarque

- Pour une utilisation normale, sortez le capteur de la télécommande depuis le côté de l'unité principale en utilisant le levier sur le panneau arrière. (voir page 21)
- Ne placez pas d'obstacle entre le capteur de la télécommande de l'appareil principal et la télécommande.
- Utilisez la télécommande devant le capteur de la télécommande ou depuis une zone depuis laquelle le capteur est visible.
- Lorsque l'on pointe directement la télécommande sur le contrôleur de télécommande de l'unité principale, la distance avec l'avant du contrôleur de télécommande doit être de 7 m au plus. Selon l'angle, la distance de fonctionnement peut être plus courte.

- Ne soumettez pas le capteur de la télécommande de l'unité principale à la lumière directe du soleil ou à une forte lumière fluorescente.

1 Branchez le cordon d'alimentation à l'écran.

(voir page 11)

2 Branchez la fiche à la prise de courant.

Remarque

- Les types de prises d'alimentation varient selon les pays. La fiche du cordon d'alimentation représentée à gauche peut donc ne pas correspondre au type livré avec votre téléviseur.
- Lors de la déconnexion du cordon CA, il faut absolument s'assurer de déconnecter la prise du cordon CA de la prise électrique au préalable.
- Les réglages peuvent ne pas être enregistrés si la prise d'alimentation est débranchée immédiatement après la modification des paramètres sur le menu affiché à l'écran. Attendez un certain temps avant de débrancher la prise d'alimentation. Sinon, débranchez la prise d'alimentation après avoir désactivé l'alimentation avec la télécommande, le contrôle RS-232C ou le contrôle LAN.

3 Appuyez sur l'<Bouton d'activation/désactivation de l'alimentation principale> de l'appareil pour le mettre en marche : Marche.

- Témoin d'alimentation : Vert (l'image est affichée.)
- Lorsque l'alimentation de l'appareil est en marche, la télécommande peut être utilisée.

■ Pour allumer/éteindre l'appareil avec la télécommande

Appuyez sur la <Touche de veille (ON/OFF)> pour allumer l'écran.

- Témoin d'alimentation : Vert (l'image est affichée.)

Appuyez sur la <Touche de veille (ON/OFF)> pour éteindre l'écran.

- Témoin d'alimentation : rouge (veille)

Appuyez sur le <Bouton d'activation/désactivation de l'alimentation principale> de l'appareil pour éteindre l'appareil, lorsque l'appareil est sous tension ou en ode veille.

Remarque

- Pendant l'utilisation de la fonction "Gestion alimentation" (voir page 43), le témoin d'alimentation passe à l'orange lors de la mise hors tension.
- Une fois la prise d'alimentation débranchée, le témoin d'alimentation peut rester allumé pendant un moment. Il ne s'agit pas d'un dysfonctionnement.

■ Lorsque l'appareil est allumé pour la première fois

L'écran suivant s'affiche.

1 Sélectionnez la langue avec ▲ ▼ et appuyez sur <ENTER>.



2 Sélectionnez [Année] / [Mois] / [Jour] / [Heure] / [Minute] avec ▲ ▼ et réglez avec ◀ ▶.



3 Sélectionnez [Régler] avec ▲ ▼ et appuyez sur <ENTER>.



4 Pour l'installation verticale, sélectionnez [Portrait] avec ▲ ▼ et appuyez sur <ENTER>.

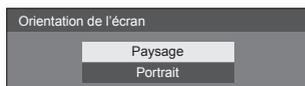

Remarque

- Une fois les options réglées, les écrans ne s'affichent plus par la suite à la mise en service de l'appareil. Chaque élément peut être réinitialisé dans les menus suivants.

[Affichages à l'écran] (voir page 44)

[Date et heure] (voir page 46)

[Orientation de l'écran] (voir page 50)

■ Message position de Marche (ON)

Le message suivant peut s'afficher lors de la mise sous tension de l'unité :

Précaution Arrêt sur absence d'activité

«Arrêt sur absence d'activité» est activé.

Si [Arrêt sur absence d'activité] du menu [Configuration] est réglé sur [Activer], un message d'avertissement s'affiche à chaque mise en marche. (voir page 44)

Informations "Gestion alimentation"

L'affichage a été éteint par la fonction «Gestion alimentation».

Si "Gestion alimentation" est activé, un message d'information s'affiche à chaque mise en marche. (voir page 43)

Ces messages d'avertissement peuvent être réglés à l'aide du menu suivant :

- menu [Options]
 - Power on message(No activity power off) (voir page 55)
 - Power on message(Power management) (voir page 55)

Sélection du signal d'entrée

Sélectionnez les signaux d'entrée de l'appareil.

Appuyez sur <INPUT> ou <INPUT (L'appareil)>.



Appareil

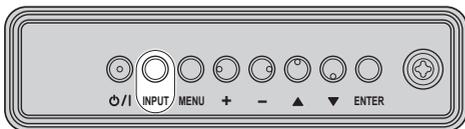

Change d'entrée à chaque pression de la touche ou du bouton.

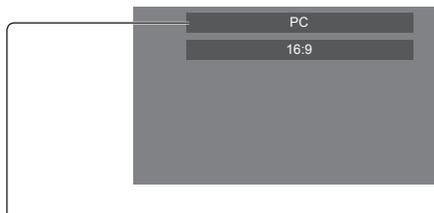

[HDMI1] → [HDMI2] → [DVI-D] → [PC] → [VIDEO] → [USB]

[HDMI1] :

Borne HDMI 1, entrée HDMI

[HDMI2] :

Borne HDMI 2, entrée HDMI

[DVI-D] :

Borne DVI-D IN, entrée DVI-D

[PC] :

Borne PC IN, entrée PC

[VIDEO] :

Borne VIDEO, entrée vidéo composite

[USB] :

Borne USB, entrée USB

Remarque

- Affiche le nom du signal tel qu'il est défini dans [Étiquette d'entrée]. (voir page 43)
- L'entrée ne changera pas, à moins que [Input lock] soit réglé sur [Off]. (voir page 52)
- Une rémanence (retard de l'image) peut se produire sur l'écran LCD lorsqu'une image fixe est affichée à l'écran pendant une période prolongée. Pour éviter un tel problème, il est recommandé d'utiliser un écran de veille comportant des ondulations. (voir page 42, 44)

RECALL

Il est possible de vérifier l'état du réglage d'une étiquette d'entrée, du mode d'image, etc.

Appuyez sur <RECALL>.

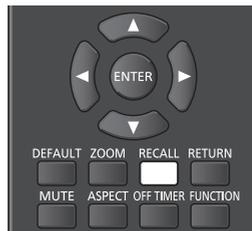

L'état actuel du réglage s'affiche.

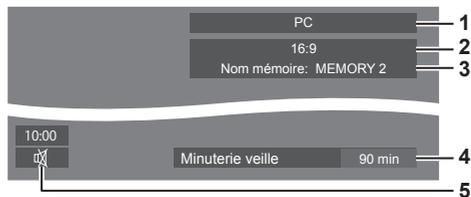

1 Étiquette d'entrée

2 Mode de format (voir page 27)

3 Nom de profil (voir page 38)

4 Temps restant de la minuterie de veille (voir page 26)

5 Horloge / Son muet (voir page 26, 55)

- Les éléments suivants s'affichent pendant environ 30 secondes à la fin : [Aucun signal] - quand il n'y a pas de signal vidéo à l'entrée sélectionnée, [Pas de média externe] - quand aucune mémoire USB n'est connectée à la borne USB au moment de l'utilisation de l'entrée USB.
- Pour afficher l'horloge, réglez [Date et heure] puis réglez [Clock display] sur [On]. (voir page 46, 55)

Réglage du volume

Appuyez sur <VOL +> <VOL -> ou <+ (L'appareil)> <- (L'appareil)> pour régler le volume.



Appareil

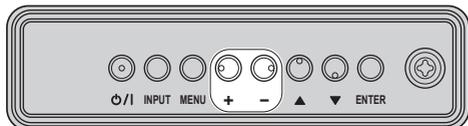

- Le niveau actuel du volume sonore est mémorisé même si l'appareil est mis hors tension.
- Lorsque [Maximum VOL level] est réglé sur [On], le volume ne peut être réglé que jusqu'au point maximum que vous avez réglé et la valeur affichée devient rouge lorsqu'il a atteint son maximum. (voir page 52)
- Lorsque [Initial VOL level] est réglé sur [On], le volume sera au niveau choisi lors de la mise sous tension de l'écran. (voir page 52)

Activation / Désactivation de la coupure du son

Cette fonction est utile lorsque vous souhaitez couper temporairement le son, par exemple pour répondre au téléphone ou ouvrir la porte à quelqu'un.

Appuyez sur <MUTE>.

- apparaît à l'écran et le son est coupé. Appuyez à nouveau pour réactiver le son.



- Il est également réactivé lorsque l'appareil est mis sous / hors tension ou que le niveau du volume est modifié.

- Lorsque MUTE est activé, s'affiche en tant que rappel après l'opération.

OFF TIMER

L'affichage peut être pré-réglé pour passer en veille après une période fixée. (30 min, 60 min, 90 min)

Le réglage change à chaque pression de <OFF TIMER>.

- [0 min] → [30 min] → [60 min] → [90 min] → [0 min] (Annuler)

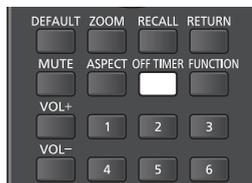

- Quand il ne reste que trois minutes, le temps restant clignote (en rouge). Ensuite, l'appareil se met en veille.
- Pour voir le temps de minuterie de veille restant, appuyez sur <RECALL>.

La minuterie de veille est annulée en cas de coupure de l'alimentation. Lorsque l'appareil se rallume ultérieurement, il est en condition de veille.

Commandes de FORMAT

Appuyez plusieurs fois sur <ASPECT> ou <ENTER (L'appareil)> pour naviguer au sein des options de format :



Appareil

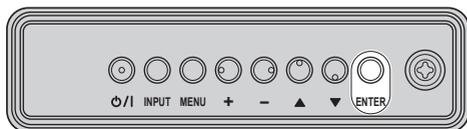

[4:3] → [Zoom1] → [Zoom2] → [16:9]

Remarque

- Le mode de format est mémorisé séparément pour chaque borne d'entrée.
- Lorsque l'entrée USB est sélectionnée, le mode de format est réglé sur [16:9].

■ Liste des modes de format

Mode de format	Description
16:9	<p>Image → Écran agrandi</p> <p>Les images sont affichées en remplissant l'écran.</p>

Mode de format	Description
4:3	<p>Les images sont affichées dans une zone 4:3. Les images au format 4:3 sont affichées telles quelles. Les signaux PC sont agrandis ou réduits pour s'afficher au format 4:3. Des bandes latérales sont affichées sur les bords gauche et droit de l'écran.</p>
	<p>Les images avec un rapport de format 4:3 avec des signaux 16:9 sont affichées avec leur rapport de format d'origine. Les bords gauche et droit des images sont masqués par les panneaux latéraux.</p>
Zoom1	<p>Les images au format letterbox avec un rapport de format 16:9 sont élargies verticalement pour remplir l'écran. Les bords supérieur et inférieur des images sont coupés.</p>
	<p>Les images au format letterbox avec un rapport de format 16:9 sont élargies verticalement et horizontalement pour remplir l'écran. Les bords supérieur, inférieur, gauche et droit des images sont coupés.</p>

Remarque

- Ne laissez pas l'image en mode 4:3 affichée pendant une longue durée, car cela peut entraîner une rémanence d'image permanente sur le panneau d'affichage.
- Soyez conscient du fait que vous risquez de violer la loi sur les droits d'auteur si vous mettez l'écran dans un endroit public à des fins commerciales ou pour présentation publique puis utilisez la fonction de sélection du mode d'aspect pour réduire ou agrandir l'image. Il est interdit de présenter ou de modifier, à des fins commerciales et sans autorisation préalable du détenteur des droits d'auteur, le matériel d'un tiers protégé par des droits d'auteur.

ZOOM numérique

Sélectionnez les zones de l'écran (25 zones) sur lesquelles effectuer le zoom, puis zoomez sur les zones d'image sélectionnées 2 fois, 3 fois ou 4 fois.

(Utilisez la télécommande. Les boutons de l'appareil principal ne permettent pas cette opération.)



1 Réglez le mode de zoom numérique.

Appuyez sur <ZOOM>.

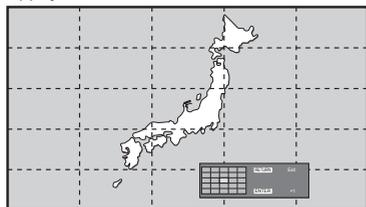

Le format d'écran est réglé sur [16:9] et le guide d'utilisation du zoom numérique est affiché.

2 Sélectionnez les zones d'image sur lesquelles vous voulez effectuer le zoom.

Sélectionnez en appuyant sur ▼▲◀▶.

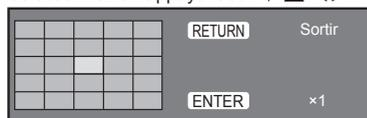

Guide d'utilisation du zoom numérique

3 Modifiez le rapport de zoom pour les zones de l'écran.

Change à chaque pression du bouton <ENTER>.

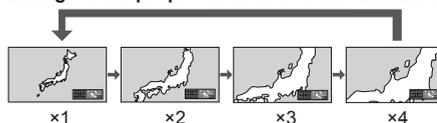

- Si aucune opération n'est effectuée pendant environ 60 secondes **lorsque le coefficient de zoom de l'écran est "x1"**, l'appareil quitte le mode zoom.
- Si aucune opération n'est effectuée pendant environ 3 secondes **quand le niveau de zoom de l'écran est "x2", "x3" ou "x4"**, l'écran du guide d'utilisation du zoom numérique disparaît. Appuyer sur n'importe quelle touche ▼▲◀▶ permet d'afficher à nouveau le guide.

4 Quittez le mode du zoom numérique.

Appuyez sur <RETURN> pour quitter le mode.

L'écran revient à l'état précédent, juste avant d'entrer en mode de zoom numérique et le guide d'utilisation du zoom numérique disparaît.

- Appuyez sur un des boutons suivants pour quitter le mode. La fonction du bouton en question est alors effectuée.

Télécommande :

<AUTO SETUP> <POSITION> <PICTURE>
<INPUT> <SETUP> <SOUND> <DEFAULT>
<RECALL> <MUTE> <ASPECT> <OFF
TIMER> <FUNCTION> <VOL +> <VOL ->
<1> - <6>

Appareil :

<INPUT (L'appareil)> <MENU (L'appareil)>
<+ (L'appareil)> <- (L'appareil)> ▲▼ <ENTER
(L'appareil)>

- Lorsque la minuterie de l'économiseur d'écran démarre, le mode de zoom numérique est terminé.
- Lorsque l'alimentation est mise sur OFF, la fonction est quittée de force.
 - Lorsque l'alimentation est coupée en appuyant sur <Touche de veille (ON/OFF)>.
 - Lorsque l'écran est mis hors tension sur le <Bouton d'activation/désactivation de l'alimentation principale>
 - Lorsque l'alimentation est mise sur OFF par la minuterie
 - Lorsque l'alimentation est désactivée par l'option [Arrêt sur absence de signal] ou [Gestion alimentation].

Remarque

- Dans les cas suivants, le mode de zoom numérique n'est pas disponible.
 - Lorsque [Multi-affichage] est sur [Oui]
 - Lorsque l'économiseur d'écran est en marche
 - Lorsque l'entrée USB est sélectionnée.
- L'image agrandie est plus grossière que l'image d'origine.
- Pour une utilisation avec plusieurs écrans, utilisez les fonctions dans [Multi-affichage]. (voir page 45)

Affichage des menus à l'écran

1 Affichez l'écran du menu.

Télécommande

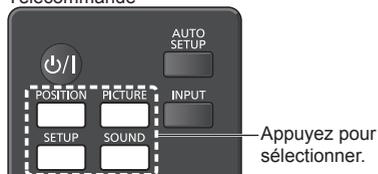

Appareil

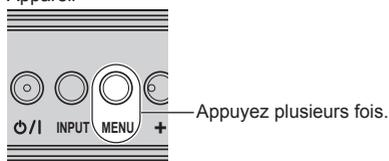

À chaque pression du bouton, l'écran de menu s'affiche ou disparaît.

Visionnement normal → [Image] → [Configuration] → [Position] → [Son]

2 Sélectionnez la rubrique.

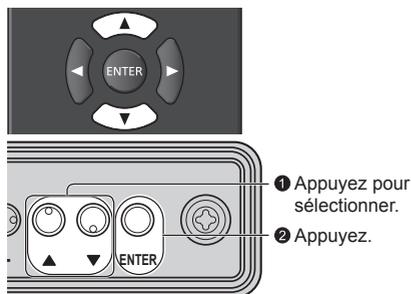

(Exemple : menu [Image])



Sous-menu

Appuyez sur <ENTER> pour afficher le sous-menu.

3 Réglez.

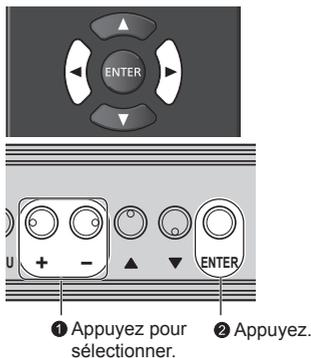

4 Quitter le menu.

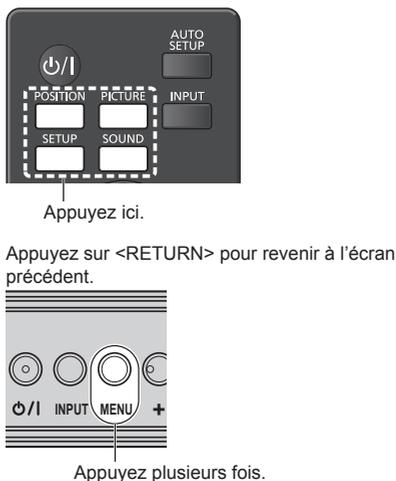

Remarque

- Lors de la modification des réglages de l'écran, l'image et le son peuvent être temporairement altérés. Il ne s'agit pas d'un dysfonctionnement.

Liste d'affichage du menu

- Les menus qui ne peuvent pas être ajustés sont estompés en gris. Les menus réglables dépendent du signal, de l'entrée et du réglage du menu.

Menu [Position]

(voir page 31 – 32)

Position	
Standard	Standard
Config. auto	
Position H	0 <input type="range"/>
Taille H	0 <input type="range"/>
Position V	0 <input type="range"/>
Taille V	0 <input type="range"/>
Phase de l'horloge	15 <input type="range"/>
Point horloge	0 <input type="range"/>
Mode de pixel 1:1	Non

Menu [Son]

(voir page 33)

Son	
Standard	Standard
Sélection de sortie	Haut-parleurs
Mode Son	Normal
Grave	0 <input type="range"/>
Aigu	0 <input type="range"/>
Balance	0 <input type="range"/>
Ambiophonie	Non

Menu [Image]

(voir page 34 – 38)

Image	
Standard	Standard
Mode Image	Normal
Rétro-éclairage	50 <input type="range"/>
Contraste	50 <input type="range"/>
Luminosité	50 <input type="range"/>
Couleur	50 <input type="range"/>
Teinte	50 <input type="range"/>
Netteté	50 <input type="range"/>
Gamma	2.2
Température de couleur	6500K
Contraste dynamique	5 <input type="range"/>
Amélioration des couleurs	Non
Sauvegarde mémoire	
Chargement mémoire	
Modifier mémoire	

Menu [Configuration]

(voir page 39 – 50)

Configuration 1/2	
Signal	
Économiseur d'écran	
Étiquette d'entrée	
Réglages gestion alimentation	
Mouvement	Non
Arrêt sur absence d'activité	Désactiver
Affichages à l'écran	Français

Configuration 2/2	
Multi-affichage	
Réglage de la minuterie	
Date et heure	
Configuration réseau	
Réglages lecteur média USB	
Réglages des touches de fonction	
Orientation de l'écran	Paysage
Position OSD	Haut/droite
Durée d'affichage du menu	60 s
Transparence menu	20 <input type="range"/>

Réglage de la position

1 Appuyez sur <POSITION> pour afficher le menu [Position].

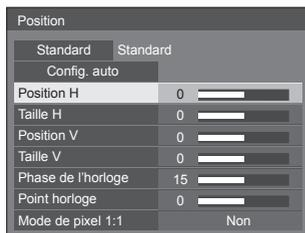

2 Sélectionnez l'élément à régler avec ▲▼.

- Les éléments non réglables sont estompés en gris.

Les éléments réglables varient selon le signal, l'entrée et le mode d'affichage.

3 Réglez avec ◀▶.

4 Appuyez sur <POSITION> pour quitter le mode de réglage.

■ Pour revenir à l'écran précédent

Appuyez sur <RETURN>.

■ Pour rétablir les valeurs par défaut

Appuyez sur <DEFAULT> lorsque le menu est affiché, ou appuyez sur <ENTER> lorsque [Standard] est sélectionné, les réglages d'usine sont alors définis.

Remarque

- Les paramètres pour [Position] sont mémorisés séparément pour chaque signal d'entrée.
- Avec l'entrée USB, il n'est pas possible de régler chaque élément du menu [Position].

Réglage de [Position] lorsque l'écran est installé à la verticale

Lors du réglage, notez que même lorsque l'écran est installé à la verticale, les instructions sur la position et la taille sont les mêmes que pour l'installation horizontale.

Config. auto

Lors de la réception d'un signal PC, [Position H] / [Position V], [Taille H] / [Taille V], [Phase de l'horloge] et [Point horloge] sont automatiquement corrigés.

Ce paramètre est activé dans les conditions suivantes :

- Lorsque l'on envoie un signal d'entrée analogique (PC).

Lorsque l'image du signal correspondant est affichée, sélectionnez [Config. auto] et appuyez sur <ENTER>.

Avec la télécommande

Appuyez sur <AUTO SETUP>.

Lorsque Config. auto ne fonctionne pas, [Invalid] s'affiche.

Mode auto

Lorsque [PC auto setting] est réglé sur [On] dans le menu [Options] (voir page 53), le réglage automatique de la position commence dans les conditions suivantes :

- Lorsque l'alimentation de l'écran est activée.
- Lorsque le signal d'entrée est commuté.

Remarque

- Lorsque la fréquence d'horloge d'un signal PC est 162 MHz ou plus, [Phase de l'horloge] et [Point horloge] ne peuvent pas être corrigés automatiquement.
- Config. auto pourrait ne pas fonctionner en présence d'image rognée ou sombre. Dans ce cas, aller sur une image lumineuse avec des bords et autres objets clairement illustrés, puis essayer de nouveau le réglage automatique.
- En fonction du signal, il est possible d'avoir un hors alignement après Config. auto. Exécuter le réglage fin pour la position/taille comme requis.
- Si la configuration automatique ne peut régler correctement le signal XGA (1024×768, 1280×768, 1366×768), la présélection du signal individuel sous [Mode XGA] (voir page 40) peut permettre une configuration automatique correcte.
- Une configuration automatique précise est impossible quand un signal comme des informations supplémentaires se superpose lors d'une période d'image valide ou lorsque les intervalles entre le signal de synchronisation et le signal de l'image sont courts. De plus, une configuration automatique précise est impossible quand des signaux d'image avec un signal de synchronisation à trois niveaux sont ajoutés, ou quand des signaux SYNC ON G sont entrés.
- Si la configuration automatique ne fonctionne pas bien, sélectionnez [Standard], appuyez sur <ENTER>, puis réglez la position/taille manuellement.

[Position H] Réglez la position horizontale avec ◀▶.

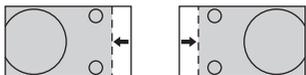

[Taille H] Réglez la taille horizontale avec ◀▶.

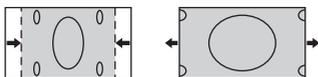

[Position V] Réglez la position verticale avec ◀▶.



[Taille V] Réglez la taille verticale avec ◀▶.

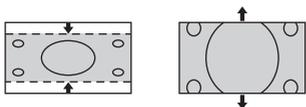

[Phase de l'horloge] (Pour l'entrée PC IN)

Dans certains cas, le cadre de l'écran apparaît flou ou taché, lors de la réception d'un signal PC.

[Point horloge] (Pour l'entrée PC IN)

Des interférences (bruit) périodiques à motifs rayés peuvent avoir lieu si un motif rayé est affiché. Le cas échéant, procédez au réglage afin de réduire ces interférences.

[Surbalayage] Tournez l'image sur balayage Oui/Non.

Signaux d'entrée applicables :

525i, 525p, 625i, 625p, 750/60p, 750/50p
(vidéo composants, RGB, DVI-D, HDMI)

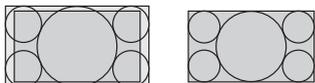

[Oui]

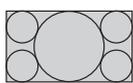

[Non]

Remarque

- Lorsque [Non] est sélectionné, [Taille H] et [Taille V] ne peuvent être réglés.

[Mode de pixel 1:1] Ajuste la taille d'affichage lorsqu'un signal 1125i ou 1125p est reçu.

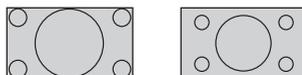

[Non]

[Oui]

Signaux d'entrée applicables :

1125 / 50i, 60i, 24PsF, 24p, 25p, 30p, 50p, 60p

Remarque

- Sélectionnez [Non] quand vous remarquez un scintillement autour de l'image.
- [Taille H] et [Taille V] ne peuvent pas être réglés lorsque vous sélectionnez [Oui].

Remarque

- Dans certains cas, du bruit apparaît hors de la zone d'affichage de l'image, mais ceci n'est pas un dysfonctionnement.

Réglage du son

1 Appuyez sur <SOUND> pour afficher le menu [Son].



2 Sélectionnez l'élément à régler avec ▲ ▼.

- Les menus qui ne peuvent pas être ajustés sont estompés en gris.

3 Réglez avec ◀ ▶.

4 Appuyez sur <SOUND> pour quitter le mode de réglage.

■ Pour revenir à l'écran précédent

Appuyez sur <RETURN>.

■ Pour rétablir les valeurs par défaut

Appuyez sur <DEFAULT> lorsque le menu est affiché, ou appuyez sur <ENTER> lorsque [Standard] est sélectionné, les réglages d'usine sont alors définis.

[Sélection de sortie]

Sélectionnez la sortie audio.

[Haut-parleurs] :

Haut-parleurs internes

[Sortie audio] :

Sortie borne AUDIO OUT

- Lorsque vous sélectionnez [Sortie audio], les autres menus sont grisés et ne peuvent pas être sélectionnés.
- Le réglage du volume audio est mémorisé séparément pour chaque sortie.

[Mode Son]

Sélectionnez pour obtenir le meilleur audio.

[Normal] :

Émission du signal au niveau initial.

[Dynamique] :

Accentue les aigus.

[Clair] :

Atténue les voix humaines.

[Grave]

Réglage des sons graves.

[Aigu]

Réglage des sons aigus.

[Balance]

Réglage de l'équilibre entre les voies gauche et droite.

[Ambiphonie]

[Non] :

Son normal

[Oui] :

Ambiphonie

Remarque

- Les paramètres [Grave], [Aigu] et [Ambiphonie] sont mémorisés séparément pour [Normal], [Dynamique] et [Clair] dans [Mode Son].

Réglages de l'image

1 Appuyez sur <PICTURE> pour afficher le menu [Image].



2 Sélectionnez l'élément à régler avec ▲▼.

- Les menus qui ne peuvent pas être ajustés sont estompés en gris.

3 Réglez avec ◀▶.

4 Appuyez sur <PICTURE> pour quitter le mode de réglage.

■ Pour revenir à l'écran précédent

Appuyez sur <RETURN>.

■ Pour rétablir les valeurs par défaut

Appuyez sur <DEFAULT> lorsque le menu est affiché, ou appuyez sur <ENTER> lorsque [Standard] est sélectionné, les réglages d'usine sont alors définis.

Remarque

- Pendant l'entrée PC IN, les réglages suivants ne peuvent être effectués. [Couleur], [Teinte], [Netteté], [Contraste dynamique], [Amélioration des couleurs]
- Lorsque vous affichez une image fixe provenant de l'entrée USB (Lecteur média USB), seuls les réglages suivants ont un effet sur l'image. [Rétro-éclairage], [Gamma], [Température de couleur]

[Mode Image]

Ce menu passe à des images faciles à voir adaptées à la source de l'image ou à l'environnement d'utilisation de cet appareil.

[Normal]

Pour une visualisation dans des environnements standards (éclairage de nuit).

[Dynamique]

Pour une visualisation dans des environnements plus clairs.

[Cinéma]

Pour visualiser les images à fortes nuances avec un éclairage réduit.

- Les réglages sont mémorisés séparément pour chaque borne d'entrée.

[Rétro-éclairage] Pour ajuster la luminosité du rétroéclairage.

Plus sombre ↔ Plus clair

[Contraste] Pour ajuster le contraste de l'image.

Moins ↔ Plus

[Luminosité] Règle l'écran pour un visionnement facile des images sombres.

Plus sombre ↔ Plus clair

[Couleur] Pour ajuster la densité chromatique.

Moins ↔ Plus

[Teinte] Règle la teinte de la couleur de peau.

Rouge ↔ Vert

[Netteté] Pour obtenir une image nette.

Moins ↔ Plus

[Gamma] Règle le gamma.

[2.0], [2.2], [2.4], [2.6]:

Légère inclinaison - Forte inclinaison

[Température de couleur] Règle le ton.

[3200K], [4000K], [5000K], [6500K], [7500K], [9300K], [10700K], [Native], [Utilisateur 1], [Utilisateur 2]

Remarque

- Accentue le rouge lorsque la valeur numérique de [Température de couleur] est faible et accentue le bleu lorsqu'elle est élevée.
- [Native] est un ton de couleur du panneau. Lorsque ceci est sélectionné, [Gamma] est fixé sur 2.2 ou sur un équivalent et ne peut pas être réglé.

Réglage de l'utilisateur de [Température de couleur]

2 types de réglages [Température de couleur] détaillés ([Utilisateur 1] et [Utilisateur 2]) peuvent être stockés.

- 1 Appuyez sur <ENTER> pendant le réglage de [Température de couleur].

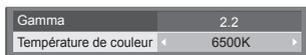

Exemple :

Lorsque la [Température de couleur] est réglée sur [6500K], il est possible de refléter le point réglé, [6500K], sur le point réglé pour [Utilisateur 1] et [Utilisateur 2].

- 2 Sélectionnez l'utilisateur pour lequel mémoriser les réglages avec ▲▼ puis appuyez sur <ENTER>.

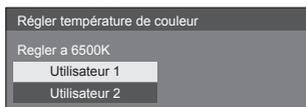

- 3 Sélectionnez [Oui] avec ◀▶ et appuyez sur <ENTER>.

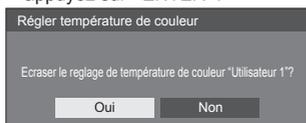

- 4 Réglez chaque élément de l'écran des réglages détaillés.

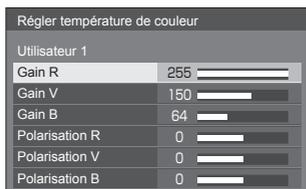

[Gain R]

Pour régler la balance des blancs dans les zones rouges claires.

0 – 255

[Gain V]

Pour régler la balance des blancs dans les zones vertes claires.

0 – 255

[Gain B]

Pour régler la balance des blancs dans les zones bleues claires.

0 – 255

[Polarisation R]

Pour régler la balance des blancs dans les zones rouges sombres.

-127 – 128

[Polarisation V]

Pour régler la balance des blancs dans les zones vertes sombres.

-127 – 128

[Polarisation B]

Pour régler la balance des blancs dans les zones bleues sombres.

-127 – 128

Les réglages sont enregistrés pour l'utilisateur.

Lorsque vous retournez au menu [Image], l'utilisateur que vous avez défini est sélectionné pour [Température de couleur].

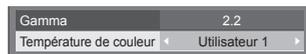

[Contraste dynamique]

Ajuste automatiquement le contraste en déterminant les changements dans l'utilisation des couleurs pour les images qui changent constamment, comme les images animées.

Aucun effet ↔ Effet important

[Amélioration des couleurs] Lorsque réglé sur [Oui], affiche les images en accentuant les couleurs.

Profils d'image

Jusqu'à 6 combinaisons de valeurs d'ajustement d'images (dans le menu [Image]) peuvent être stockées dans la mémoire de l'écran en tant que profils appliqués si nécessaire, pour une façon pratique de profiter de vos réglages d'image préférés.



[Sauvegarde mémoire]

(voir page 37)

[Chargement mémoire]

(voir page 37)

[Modifier mémoire]

(voir page 38)

1. []	MEMORY1
2. [*]	MEMORY2
3. [*]	MEMORY3
4. []	MEMORY4
5. []	MEMORY5
6. []	MEMORY6

Présentation des profils d'image

Image d'origine



Réglez l'image.
(voir page 34 – 35)



Image personnalisée



Exemple :
Enregistrez les valeurs de réglage de l'image dans le profil [MEMORY 1].
[Sauvegarde mémoire]

Image d'origine



Exemple :
Chargez [MEMORY 1].
[Chargement mémoire]



Image personnalisée



Écran [Modifier mémoire]

1. [*]	MEMORY1
2. [*]	MEMORY2
3. [*]	MEMORY3

Exemple :
Modifiez le nom de la mémoire pour [MY PICTURE].



1. [*]	MY PICTURE
2. [*]	MEMORY2
3. [*]	MEMORY3

[Modifier mémoire]

Enregistrement des profils

Suivez ces étapes pour sauvegarder les valeurs de réglage de l'image sous la forme de profils.

1 Spécifiez la qualité de l'image dans le menu [Image].

(voir page 34 – 35)

2 Dans le menu [Image], sélectionnez [Sauvegarde mémoire] avec ▲ ▼ et appuyez sur <ENTER>.



3 Sélectionnez un nom de profil pour sauvegarder les valeurs de réglage d'image avec ▲ ▼ et appuyez sur <ENTER>.

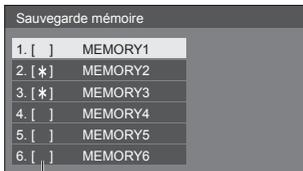

- [*] apparaît pour un profil où les réglages d'images ont déjà été sauvegardés.

4 Sélectionnez [Oui] avec ◀ ▶ et appuyez sur <ENTER>.

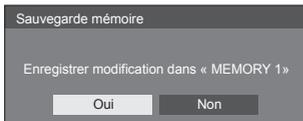

5 Saisissez un nom de profil avec ▲ ▼ ▶ ◀.

- Saisie des caractères (voir page 78)



6 Lorsque vous avez saisi le nom de profil, sélectionnez [Valider] avec ▲ ▼ ▶ ◀ et appuyez sur <ENTER>.



- Pour annuler la sauvegarde du profil, sélectionnez [Annuler].

Chargement des profils

Chargez les profils et appliquez les valeurs de réglage de l'image à l'affichage comme suit.

1 Dans le menu [Image], sélectionnez [Chargement mémoire] avec ▲ ▼ et appuyez sur <ENTER>.



2 Sélectionnez le profil à charger avec ▲ ▼ et appuyez sur <ENTER>.

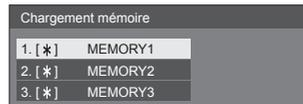

Chargement des profils en utilisant les touches numériques de la télécommande.

Chaque touche numérique <1> – <6> est assignée pour charger [MEMORY 1] sur [MEMORY 6].

[Réglages des touches de fonction] (voir page 49)

1 Appuyez sur n'importe quelle touche <1> – <6>.

2 Sélectionnez [Oui] avec ◀ ▶ et appuyez sur <ENTER>.

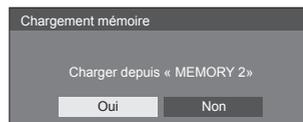

Lorsque le profil est en cours de chargement, son nom s'affiche.

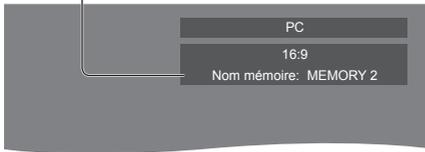

Remarque

- Les profils chargés sont conservés dans la mémoire conformément à la borne d'entrée sélectionnée.

Édition des profils

Supprimez ou renommez les profils comme suit.

■ Suppression des profils

- 1 Dans le menu [Image], sélectionnez [Modifier mémoire] avec ▲ ▼ et appuyez sur <ENTER>.



- 2 Sélectionnez [Supprimer mémoire] avec ▲ ▼ et appuyez sur <ENTER>.



- 3 Sélectionnez le profil à supprimer avec ▲ ▼ et appuyez sur <ENTER>.



- Pour supprimer tous les profils, sélectionnez [Supprimer tout].

- 4 Sélectionnez [Oui] avec ◀ ▶ et appuyez sur <ENTER>.

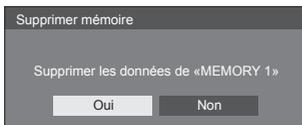

■ Attribution d'un nouveau nom aux profils

- 1 Dans le menu [Image], sélectionnez [Modifier mémoire] avec ▲ ▼ et appuyez sur <ENTER>.



- 2 Sélectionnez [Changer nom mémoire] avec ▲ ▼ et appuyez sur <ENTER>.



- 3 Sélectionnez le profil à renommer avec ▲ ▼ et appuyez sur <ENTER>.

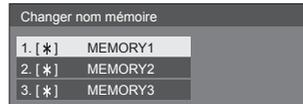

- 4 Saisissez un nom pour le profil avec ▲ ▼◀▶.

- Saisie des caractères (voir page 78)



- 5 Lorsque vous avez saisi le nom de profil, sélectionnez [Valider] avec ▲ ▼ ◀ ▶ et appuyez sur <ENTER>.



- Pour annuler le renommage du profil, sélectionnez [Annuler].

Menu configuration

1 Appuyez sur <SETUP> pour afficher le menu [Configuration].

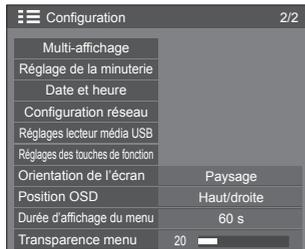
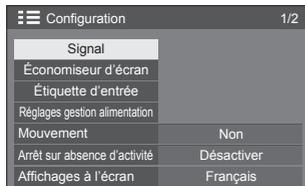

2 Sélectionnez l'élément à régler avec ▲ ▼.



- Les menus qui ne peuvent pas être ajustés sont estompés en gris. Les menus réglables dépendent du signal, de l'entrée et du réglage du menu.

3 Réglez avec ◀ ▶.

4 Appuyez sur <SETUP> pour quitter le mode de réglage.

■ Pour revenir à l'écran précédent

Appuyez sur <RETURN>.

Signal

Exemples de l'écran de sous-menu [Signal]

Quand HDMI / DVI est sélectionné

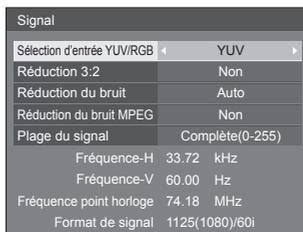

Quand PC est sélectionné

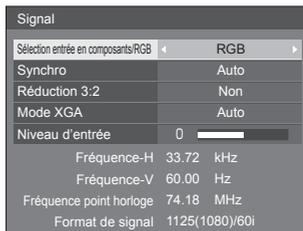

Lorsque VIDEO est sélectionné

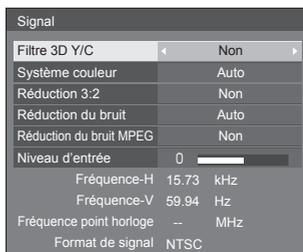

Lorsque USB est sélectionné

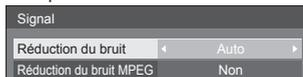

Remarque

- Le menu de configuration [Signal] affiche un état de réglage différent pour chaque signal d'entrée.
- Les menus qui ne peuvent pas être ajustés sont estompés en gris.

■ [Sélection entrée en composants/RGB]

Ce menu s'affiche lors d'une entrée de signal PC. Sélectionnez pour faire correspondre les signaux de la source connectée à la borne PC IN.

[Composants] Signaux YPbPr/YCbCr

[RGB] Signaux RGB

■ [Sélection d'entrée YUV/RGB]

Ce menu est affiché aux entrées HDMI 1, HDMI 2 et DVI-D IN. Faites une sélection correspondant aux signaux de la source connectée à chaque borne.

[YUV] Signaux YUV

[RGB] Signaux RGB

Remarque

- Réglez pour chaque borne d'entrée (HDMI 1, HDMI 2, DVI-D IN).

■ [Synchro]

Ce menu s'affiche pour l'entrée PC IN.

Réglage du signal de synchronisation RGB/PC

[Auto] :

La synchronisation H et V ou le signal synchronisé est automatiquement sélectionné(e). Lorsqu'ils ont tous deux un signal de synchronisation, la synchronisation H et V est sélectionnée.

Lors de l'affichage du signal CS, connectez à la borne d'entrée HD.

[Sur V] :

Le signal de synchronisation est fourni par le signal vidéo vert et se trouve présent sur le connecteur G.

[Synchro HV] :

Utilise un signal synchronisé sur le signal vidéo HD/VD, reçu sur le connecteur HD/VD.

Réglage du signal de synchronisation composants

[Auto] :

La synchronisation H et V ou le signal synchronisé est automatiquement sélectionné(e). Lorsqu'ils ont tous deux un signal de synchronisation, la synchronisation H et V est sélectionnée.

Lors de l'affichage du signal CS, connectez à la borne d'entrée HD.

[Sur Y] :

Le signal de synchronisation est fourni par le signal vidéo jaune et se trouve présent sur le connecteur Y.

[Synchro HV] :

Utilise un signal synchronisé sur le signal vidéo HD/VD, reçu sur le connecteur HD/VD.

■ [Réduction 3:2]

Reproduit fidèlement les vidéos prises avec des films de cinéma. Réglez cette valeur sur [Non] dans un cas normal.

Remarque

- Si [Réduction 3:2] est réglé sur [Oui], les vidéos comprenant des prises de film à 24 images par seconde sont reproduites plus naturellement.
- Si la vidéo semble moins naturelle avec le réglage [Oui], réglez sur [Non].

■ [Réduction du bruit]

Réduit le bruit de l'image.

[Non] :

Désactive la réduction du bruit.

[Min.], [Moy.], [Max.] :

Détermine la force de réduction du bruit.

[Auto] :

La réduction du bruit sera sélectionnée automatiquement entre [Min.], [Moy.] et [Max.].

Remarque

- Ce menu ne s'affiche pas pendant l'entrée via PC IN.

■ [Réduction du bruit MPEG]

Réduit le bruit de bloc et les sons parasites sur les vidéos MPEG.

[Non] :

Désactive la réduction du bruit.

[Min.], [Moy.], [Max.] :

Détermine la force de réduction du bruit.

Remarque

- Ce menu ne s'affiche pas pendant l'entrée via PC IN.

■ [Mode XGA]

Ce menu s'affiche aux entrées de PC IN.

L'appareil prend en charge les signaux XGA (1024 × 768, 1280 × 768, 1366 × 768) avec différents formats et taux d'échantillonnage.

[Auto] :

Détecte automatiquement le signal.

Commuter le réglage afin qu'il corresponde au signal d'entrée car un affichage meilleur dépend de l'angle de vue ou des conditions de résolution de l'affichage.

Remarque

- Une fois ce réglage effectué, assurez-vous d'effectuer chaque réglage (tel que [Config. auto]) du menu [Position] selon le besoin. (voir page 31)

■ [Plage du signal]

Ce menu est affiché aux entrées HDMI1, HDMI2 et DVI-D IN. Commute la plage dynamique pour faire correspondre les signaux de la source connectée à chaque borne.

[Vidéo(16-235)] :

Si le signal d'entrée est la plage vidéo

Exemple : Sortie de borne HDMI pour le lecteur DVD

[Complète(0-255)] :

Si le signal d'entrée est la plage complète

Exemple : Sortie de borne HDMI pour l'ordinateur

[Auto] :

Commute automatiquement la plage dynamique entre [Vidéo(16-235)] et [Complète(0-255)] en fonction du signal d'entrée.

Remarque

- [Auto] peut être sélectionné lors de l'entrée de signal HDMI.

■ [Niveau d'entrée]

Ce menu s'affiche aux entrées PC IN et VIDEO.

Réglage des parties extrêmement lumineuses et difficiles à voir.

-16 – +16:

(Niveau bas) – (Niveau haut)

■ [Filtre 3D Y/C]

Effectuez ce réglage si la vidéo n'a pas l'air naturelle à l'entrée VIDEO. Réglez ceci sur [Oui] normalement.

Remarque

- Selon le système d'émission de signal, ce réglage peut être moins efficace ou peut ne pas être efficace du tout.

■ [Système couleur]

Règle le système de couleurs selon la méthode de signal à l'entrée VIDEO. Réglez ceci sur [Auto] normalement. Ceci détecte automatiquement le format du signal d'entrée.

[Auto], [PAL], [SECAM], [NTSC], [NTSC 4.43], [PAL M], [PAL N] :

Réglez cette valeur sur [Auto] lors de la visualisation de vidéos PAL-60.

Lorsque les images sont instables

Lorsque le système est réglé sur [Auto], les images deviennent instables dans de rares cas si les signaux d'entrée sont à un faible niveau ou comprennent beaucoup de bruit. Dans ce cas, réglez le système conformément au format de signal d'entrée.

■ Affichage des signaux d'entrée

Affiche la fréquence et le type de signal d'entrée actuel.

Fréquence-H	33.72	kHz
Fréquence-V	60.00	Hz
Fréquence point horloge	74.18	MHz
Format de signal	1125(1080)/60i	

Plage d'affichage :

Horizontal(15 kHz – 135 kHz)

Vertical (24 Hz – 120 Hz)

La fréquence de points est affichée lorsque des signaux numériques et provenant du PC sont entrés.

Économiseur d'écran (Pour empêcher la rémanence)

Évitez l'affichage, pendant une longue période, d'une seule et même image, en particulier en mode 4:3.

Si l'écran doit demeurer en service, vous devez alors faire usage de l'économiseur d'écran.

[Économiseur d'écran] - écran de sous-menu

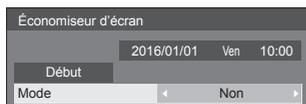

■ Réglages de l'économiseur d'écran

Utilisation de l'économiseur d'écran

Lorsque l'économiseur d'écran est utilisé, les 5 modes suivants sont affichés en plein écran pendant 5 secondes chacun, et il sera répété.

Noir → **Gris foncé** → **Gris** → **Gris clair** → **Blanc** → **Gris clair** → **Gris** → **Gris foncé**

Pour lancer l'économiseur d'écran immédiatement

- 1 Sélectionnez [Oui] dans [Mode].
- 2 Sélectionnez [Début] et appuyez sur <ENTER>.
 - L'économiseur d'écran est activé.



Remarque

- Si vous appuyez sur les boutons suivants lorsque l'économiseur d'écran est en marche, l'économiseur d'écran est annulé.
Télécommande : <RETURN>
Unité principale : <MENU (L'appareil)> <INPUT (L'appareil)> <+ (L'appareil)> <- (L'appareil)> ▲ ▼ <ENTER (L'appareil)>
- Lorsque l'affichage est éteint, l'économiseur d'écran est désactivé.

Pour régler l'intervalle de l'économiseur d'écran

- 1 Sélectionnez [Intervalle] dans [Mode].
- 2 Réglez [Temps périodique].
 - Appuyez sur ◀▶ une fois pour changer l'heure de 15 minutes.
- 3 Réglez [Temps de fonctionnement].
 - Appuyez sur ◀▶ une fois pour changer l'heure de 1 minute. Continuez à appuyer pour changer l'heure de 15 minutes.

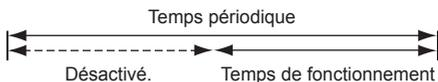
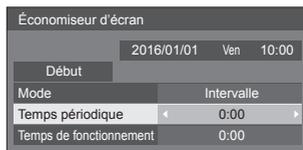

Remarque

- Il n'est pas possible de définir la durée de [Temps de fonctionnement] sur une valeur supérieure à celle de [Temps périodique].

Pour régler les heures de début et de fin de l'économiseur d'écran.

- 1 Sélectionnez [Désignation de l'heure] dans [Mode].
- 2 Réglez [Heure de déclenchement] et [Heure d'arrêt].
 - Appuyez sur ◀▶ une fois pour modifier l'heure de 1 minute. Maintenez la pression pour modifier l'heure de 15 minutes.

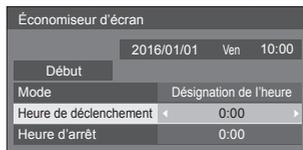

Remarque

- Veuillez régler [Date et heure] avant de régler [Heure de déclenchement] et [Heure d'arrêt]. (voir page 46)

Pour couper l'alimentation après l'économiseur d'écran.

- 1 Sélectionnez [Veille après éco. écran] dans [Mode].
- 2 Réglez [Durée économiseur d'écran].
 - Appuyez sur ◀▶ une fois pour changer l'heure de 1 minute. Continuez à appuyer pour changer l'heure de 15 minutes.
- 3 Sélectionnez [Début] et appuyez sur <ENTER>.
 - L'économiseur d'écran est activé et l'alimentation est coupée (veille) à l'heure définie.

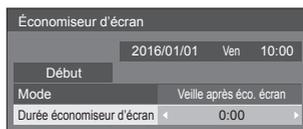

Remarque

- [Durée économiseur d'écran] peut être réglé entre 0:00 et 23:59.
Sur [0:00], [Veille après éco. écran] ne s'active pas.

Étiquette d'entrée

Cette fonction peut modifier l'étiquette du signal d'entrée à afficher.

[Étiquette d'entrée] - écran de sous-menu

Étiquette d'entrée	
HDMI1	HDMI1
HDMI2	HDMI2
DVI-D	DVI-D
PC	PC
VIDEO	VIDEO

[HDMI1]	[HDMI1] / [DVD1] / [DVD2] / [DVD3] / [Blu-ray1] / [Blu-ray2] / [Blu-ray3] / [CATV] / [VCR] / [STB] / (Ignorer)
[HDMI2]	[HDMI2] / [DVD1] / [DVD2] / [DVD3] / [Blu-ray1] / [Blu-ray2] / [Blu-ray3] / [CATV] / [VCR] / [STB] / (Ignorer)
[DVI-D]	[DVI-D] / [DVD1] / [DVD2] / [DVD3] / [Blu-ray1] / [Blu-ray2] / [Blu-ray3] / [CATV] / [VCR] / [STB] / (Ignorer)
[PC]	[PC] / [DVD1] / [DVD2] / [DVD3] / [Blu-ray1] / [Blu-ray2] / [Blu-ray3] / [CATV] / [VCR] / [STB] / (Ignorer)
[VIDEO]	[VIDEO] / [DVD1] / [DVD2] / [DVD3] / [Blu-ray1] / [Blu-ray2] / [Blu-ray3] / [CATV] / [VCR] / [STB] / (Ignorer)

(Ignorer) : En cas de pression de <INPUT>, l'entrée est sautée.

Réglages gestion alimentation

Réglez chaque élément pour réduire la consommation d'énergie.

[Réglages gestion alimentation] - écran de sous-menu

Réglages gestion alimentation	
Mode gestion alimentation	Personnalisés
Arrêt sur absence de signal	Désactiver
HDMI1 Gestion alimentation	Non
HDMI2 Gestion alimentation	Non
DVI-D Gestion alimentation	Non
PC Gestion alimentation	Non
Économie d'énergie	Non

■ [Mode gestion alimentation] : [Oui]

Dans le menu de réduction de la consommation d'énergie, les valeurs fixées suivantes sont définies. Il est impossible d'effectuer un réglage individuel.

[Arrêt sur absence de signal] : [Activer]

[HDMI1 Gestion alimentation] : [Oui]

[HDMI2 Gestion alimentation] : [Oui]

[DVI-D Gestion alimentation] : [Oui]

[PC Gestion alimentation] : [Oui]

[Économie d'énergie] : [Oui]

■ [Mode gestion alimentation] : [Personnalisés]

Le menu de réduction de la consommation d'énergie est réglé individuellement. Ce paramètre est activé lorsque [Mode gestion alimentation] est réglé sur [Personnalisés].

[Arrêt sur absence de signal]

Lorsque ceci est configuré sur [Activer], l'alimentation de l'unité se coupe automatiquement (veille) quand il n'y a aucune opération ou aucun signal de synchronisation pendant environ 10 minutes.

Remarque

- Avec l'entrée USB, l'unité détermine qu'il n'y a aucun signal si le périphérique USB n'est pas connecté à la borne USB.

[HDMI1 Gestion alimentation] [HDMI2 Gestion alimentation]

Lorsque cette fonction est réglée sur [Oui], elle fonctionne dans les conditions suivantes pour la mise sous ou hors tension automatique.

Quand aucune image (signal de synchronisation) n'est détectée pendant 60 secondes environ à l'entrée HDMI1 ou HDMI2 :

L'alimentation est coupée, le témoin d'alimentation passe à l'orange.

Lorsque des images (signal de synchronisation) sont détectées ultérieurement :

L'alimentation est allumée; le témoin d'alimentation s'allume en vert.

Remarque

- Cette fonction ne fonctionne pas toujours en fonction des périphériques de sortie vidéo.

[DVI-D Gestion alimentation]

Lorsque cette fonction est réglée sur [Oui], elle fonctionne sous les conditions suivantes pour activer ou désactiver l'alimentation automatiquement.

Quand aucune image (signal de synchronisation) n'est détectée pendant 60 secondes environ à l'entrée DVI-D :

L'alimentation est coupée, le témoin d'alimentation passe à l'orange.

Lorsque des images (signal de synchronisation) sont détectés par la suite :

L'alimentation est activée et le témoin d'alimentation s'allume en vert.

Remarque

- Cette fonction ne fonctionne pas toujours en fonction des périphériques de sortie vidéo.

[PC Gestion alimentation] (fonction DPMS)

Lorsque cette fonction est placée sur [Oui], elle opère dans les conditions suivantes pour automatiquement allumer ou éteindre l'appareil.

Quand aucune image (signaux de synchronisation HD/VD) n'est détectée pendant 60 secondes environ à l'entrée PC :

L'alimentation est coupée, le témoin d'alimentation passe à l'orange.

Lorsque les images (Signaux de synchronisation HD/VD) sont détectées ultérieurement :

L'alimentation est allumée; le témoin d'alimentation s'allume en vert.

Remarque

- Cette fonction est active lorsque [Synchro] dans [Signal] est réglé sur [Auto] ou [Synchro HV] et [Sélection entrée en composants/RGB] est réglé sur [RGB]. (voir page 39)
- Cette fonction ne fonctionne pas toujours en fonction des périphériques de sortie vidéo.

[Économie d'énergie]

Cette fonction ajuste la luminosité du rétro-éclairage pour réduire la consommation d'énergie.

[Non] :

Cette fonction n'est pas utilisable.

[Oui] :

La luminosité du rétro-éclairage est réduite.

Remarque

- Si [Input search] est réglé sur un autre élément que [Off], la fonction [Input search] est prioritaire. (La fonction "Gestion alimentation" ne fonctionne pas pour chaque borne.) (Pour plus de détails sur la fonction [Input search], consultez la page 51.)

Mouvement

Décale automatiquement l'image affichée (indétectable à l'œil) pour empêcher la rétention d'image pour les contours les plus nets de l'image.

Régler cette valeur sur [Oui] décale la position de l'écran à certains intervalles et affiche les images.

Remarque

- Si [Multi-affichage] est réglé sur [Oui], cette fonction est désactivée. (voir page 45)
- Quand cette fonction est en cours d'utilisation, une partie de l'écran peut manquer.

Arrêt sur absence d'activité

Lorsque cette fonction est réglée sur [Activer], l'alimentation est coupée (veille) automatiquement lorsque l'écran n'est pas utilisé pendant 4 heures.

A compter de 3 minutes avant l'extinction, le temps restant s'affiche.

Appuyer sur une touche pour annuler.	
Arrêt sur absence d'activité	3 min

Lorsque l'alimentation est coupée à cause de cette fonction, le message [L'affichage a été éteint par la fonction «Arrêt sur absence d'activité».]s'affiche lors de la prochaine mise sous tension.

Remarque

- Cette fonction est désactivée durant le fonctionnement de l'économiseur d'écran.

Affichages à l'écran

Sélectionnez la langue souhaitée.

Langues possibles

English(UK)

Deutsch

Français

Italiano

Español

ENGLISH(US)

中文 : Chinois

日本語 : Japonais

Русский : Russe

Multi-affichage

Les affichages 1 à 5 peuvent être alignés respectivement en direction horizontale et en direction verticale, et ces affichages peuvent être considérés comme 1 seul groupe. L'image agrandie s'affiche sur l'écran combiné.

[Multi-affichage]- écran de sous-menu

Multi-affichage	
Multi-affichage	Non
Échelle horizontale	2
Échelle verticale	2
Réglage de lunette H	0
Réglage de lunette V	0
Emplacement	A1

Remarque

- Les réglages sont mémorisés séparément pour chaque borne d'entrée.
- Lorsque l'écran multiple est réglé sur [Non], réglez le même angle de vue pour [Position] (voir page 31). Configurez ensuite l'écran multiple sur [Oui]. Effectuez de nouveau des réglages fins de l'angle de vue pour [Position].
- Le menu [Position] peut être ajusté en mode d'écrans multiples.
- Le mode multi-écrans n'est pas disponible avec l'entrée USB.

■ [Multi-affichage]

[Non] :

L'écran n'est pas divisé en cas d'agrandissement.

[Oui] :

L'écran est divisé en cas d'agrandissement.

Lorsque [Oui] est activé, l'aspect de l'écran est [16:9].

■ [Échelle horizontale]

Réglez l'échelle horizontale dans le multi-affichage.

1 – 5

■ [Échelle verticale]

Réglez l'échelle verticale dans le multi-affichage.

1 – 5

Exemple :

[Échelle horizontale] [5] et [Échelle verticale] [5] sont définis pour l'écran multiple

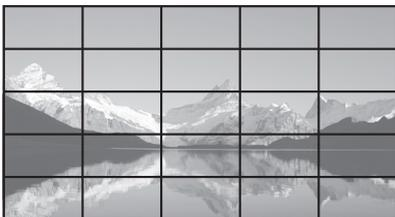

■ [Réglage de lunette H], [Réglage de lunette V]

Ajustez la zone de l'image masquée sur la jonction à l'horizontale et à la verticale respectivement.

0 – 100

Exemple d'affichage

Valeur de réglage : 0



Affiche l'image entière, y compris la zone de jonction. (Convient pour l'affichage d'informations écrites sur PC.)

Valeur de réglage : 100

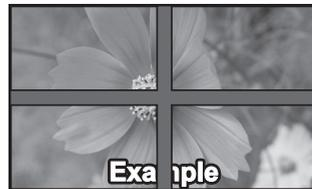

N'affiche pas l'image sur la zone de jonction. (Convient pour l'affichage d'images animées.)

■ [Emplacement]

Affectez la position du multi-affichage.

Exemple :

[Échelle horizontale] [5], [Échelle verticale] [5]

A1	A2	A3	A4	A5
B1	B2	B3	B4	B5
C1	C2	C3	C4	C5
D1	D2	D3	D4	D5
E1	E2	E3	E4	E5

Sélectionnez de A1 à A5, de B1 à B5, de C1 à C5, de D1 à D5, de E1 à E5.

- Il s'agit du contenu affiché pour effectuer des modifications en fonction des réglages de [Échelle horizontale] et de [Échelle verticale].
- En réglant [Multi-affichage] sur [Non], vous pouvez vérifier l'emplacement à l'écran lorsque le menu de paramétrage est affiché.

Réglage de la minuterie

Règle le programme pour activer/désactiver ou changer d'entrée vidéo à une heure spécifiée. Vous pouvez régler jusqu'à 20 programmes.

Remarque

- Réglez [Date et heure] avant de régler [Réglage de la minuterie]. (voir page 46)
- Lorsque plusieurs programmes sont réglés au même moment, le programme avec le plus petit numéro est activé.

[Réglage de la minuterie] - écran de sous-menu

Exemple de réglage

Programme 1, Chaque lundi, 12:00,

Activation de l'alimentation, Entrée : HDMI1

Réglage de la minuterie	
2016/01/01 Ven 10:00	
Programme	1
Fonction de minuterie	Oui
Jour	Lun
Mode d'alimentation	Alimentation marche
Heure	12:00
Entrée	HDMI1

- 1 Définissez le numéro de programme.
- 2 Pour exécuter le programme, choisissez le réglage [Oui].
Le programme est désactivé lorsque [Non] est défini.
- 3 Réglez le jour.
Le programme est exécuté chaque jour lorsque [Tous les jours] est défini.
- 4 Allumez/éteignez l'appareil.
- 5 Réglez l'heure.
Appuyer une fois sur ◀▶ change l'heure de 1 minute.
Laissez appuyé pour changer l'heure par incréments de 15 minutes.
- 6 Réglez l'entrée.

Date et heure

Définit la date et l'heure. ([- -] montre qu'aucun programme n'est défini.)

[Date et heure] - écran de sous-menu

Date et heure	
2016/01/01 VENDREDI 10:00	
Régler	
Année	2016
Mois	1
Jour	1
Heure	10
Minute	0

■ Définit la date et l'heure

- ① Sélectionnez [Année / Mois / Jour / Heure / Minute].
- ② Réglez l'élément sélectionné.



Date et heure	
2016/01/01 VENDREDI 10:00	
Régler	
Année	2016
Mois	1
Jour	1
Heure	10
Minute	0

- ③ Sélectionnez [Régler] et appuyez sur <ENTER>.

Date et heure	
2016/02/05 Ven 18:00	
Régler	
Année	2016
Mois	2
Jour	5
Heure	18
Minute	0

Remarque

- Si la date et l'heure actuelles ne sont pas réglées, les réglages d'heure pour [Réglage de la minuterie], [Économiseur d'écran], etc. ne sont pas possibles.
- Le réglage de la date et de l'heure présente est réinitialisé dans le cas suivant.
Lorsque l'unité principale n'est pas utilisée pendant 7 jours ou plus après avoir été éteinte avec le <Commutateur de l'alimentation principale>, la prise secteur est débranchée ou en cas de coupure de courant, etc.
- La date et l'heure ne peuvent être réglées quand [Année / Mois / Jour / Heure / Minute] sont définis sur [- -].

Configuration réseau

Réglage lors d'une mise en réseau avec un ordinateur.
[Le sous-menu [Configuration réseau] va s'afficher.

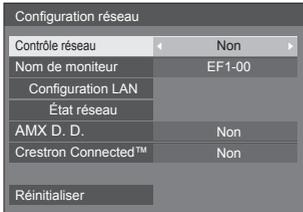

■ [Contrôle réseau]

Réglez lorsque vous contrôlez avec la borne LAN de l'écran.

[Oui]:

Commandes via le LAN à l'aide de la borne LAN de l'écran. Le témoin d'alimentation passe à l'orange lorsque l'alimentation est éteinte avec la télécommande (veille).

[Non]:

Invalide la commande avec la borne LAN.
(Dans ce cas, la consommation électrique de l'état de veille (lorsque l'alimentation est éteinte avec la télécommande) sera réduite.)

Remarque

- Lorsque vous utilisez la fonction de commande du réseau local pour "Utilisation de la fonction réseau" (voir la page 56 – 68), définissez cette fonction sur [Oui].

■ [Nom de moniteur]

Le nom de l'écran qui s'affiche sur le réseau peut être modifié.

■ [Configuration LAN]

Les réglages de réseau détaillés pour le réseau local établis via la borne du réseau local de l'écran peuvent être configurés.

Sélectionnez [Configuration LAN] avec ▲ ▼ et appuyez sur <ENTER>.

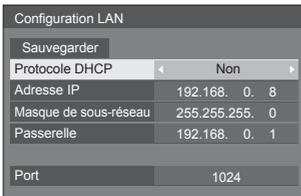

[Protocole DHCP], [Adresse IP], [Masque de sous-réseau], [Passerelle]

- ① Appuyez sur ◀▶ pour régler [Oui] / [Non] de [Protocole DHCP] et appuyez sur <ENTER>. Quand [Non] est sélectionné, l'adresse IP et d'autres réglages peuvent être définis manuellement.

[Protocole DHCP]:

(Fonction client DHCP)

[Oui]:

Obtient une adresse IP automatiquement quand un serveur DHCP existe dans le réseau auquel l'écran va être connecté.

[Non]:

Lorsqu'un serveur DHCP n'existe pas sur le réseau auquel l'écran va se connecter, réglez [Adresse IP], [Masque de sous-réseau] et [Passerelle] manuellement.

[Adresse IP]:

(Affichage et réglage (Adresse IP))

Saisissez une Adresse IP lorsque le serveur DHCP n'est pas utilisé.

[Masque de sous-réseau]:

(Affichage et réglage (Masque de sous-réseau))

Saisissez un Masque de sous-réseau lorsque le serveur DHCP n'est pas utilisé.

[Passerelle]:

(Affichage et réglage de l'adresse de la (Passerelle))

Saisissez une adresse de passerelle lorsque le serveur DHCP n'est pas utilisé.

Remarque

- Lorsque [Protocole DHCP] est défini sur [Oui], l'adresse IP, etc. s'affichent en gris.

Saisie de numéros



1. Sélectionnez l'adresse et appuyez sur <ENTER>.
2. Sélectionnez les chiffres avec ◀▶.
3. Modifiez les numéros avec ▲ ▼.
4. Appuyez sur <ENTER>.

Vous pouvez annuler la modification en appuyant sur <RETURN>.

- ② Sélectionnez [Sauvegarder] et appuyez sur <ENTER>.

Sauvegarder la configuration actuelle du réseau.

Remarque

- Pour utiliser un serveur DHCP, assurez-vous que le serveur DHCP est démarré.
- Contactez votre administrateur réseau pour plus de détails sur [Adresse IP], [Masque de sous-réseau] et [Passerelle].
- Conditions à l'expédition
[Protocole DHCP]: Non
[Adresse IP]: 192.168.0.8
[Masque de sous-réseau]: 255.255.255.0
[Passerelle]: 192.168.0.1

[Port]

Définissez le numéro de port utilisé pour le contrôle de commande.

Sélectionnez [Port] et appuyez sur <ENTER> pour définir le numéro.

- La plage de réglage disponible est 1024 – 65535.
- Saisie de numéros (voir page 47)

Remarque

- Lorsque vous utilisez le protocole PJLink, le réglage du port n'est pas nécessaire.

■ [État réseau]

Vérifie l'état des paramètres réseau actuels.

État réseau	
Protocole DHCP	Non
Adresse IP	192.168.0.8
Masque de sous-réseau	255.255.255.0
Passerelle	192.168.0.1
Adresse MAC	12:34:56:78:9A:BC

■ [AMX D. D.]

Définit s'il faut permettre que l'écran soit détecté par AMX Device Discovery.

[Oui]:

Active la détection par AMX Device Discovery.

[Non]:

Désactive la détection par AMX Device Discovery.

- Pour de plus amples détails, visitez le site web suivant.
<http://www.amx.com/>

■ [Crestron Connected™]

Lorsque cette fonction est réglée sur [Oui], l'écran peut être suivi ou commandé via le réseau à l'aide de l'équipement et de l'application logicielle de Crestron Electronics, Inc.

L'écran prend en charge les applications logicielles suivantes de Crestron Electronics, Inc.

- RoomView® Express
- Fusion RV®
- RoomView® Server Edition

[Crestron Connected™] est une fonction permettant de se connecter à un système développé par Crestron Electronics, Inc. qui gère et contrôle plusieurs périphériques système connectés au réseau.

- Pour plus de détails sur "Crestron Connected™", reportez-vous au site web de Crestron Electronics, Inc. (en anglais uniquement).

<http://www.crestron.com/>

Pour plus de détails sur "RoomView® Express", reportez-vous au site web de Crestron Electronics, Inc. (en anglais uniquement).

<http://www.crestron.com/getroomview>

■ [Réinitialiser]

Vous pouvez réinitialiser les paramètres réseau aux paramètres usine par défaut de l'écran.

Sélectionnez [Oui] avec ◀▶ et appuyez sur <ENTER>.



Réglages lecteur média USB

Définissez la fonction de lecteur média USB.

[Réglages lecteur média USB] - écran de sous-menu

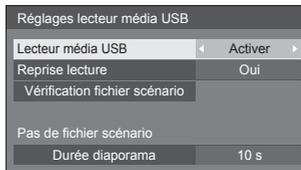

■ [Lecteur média USB]

Configurez pour activer ou désactiver la fonction de lecteur multimédia USB.

■ [Reprise lecture]

Définit la reprise de la lecture sur non/oui.

■ [Vérification fichier scénario]

Vérifiez le contenu de la mémoire USB qui est connectée à la borne USB. Si une erreur est détectée, le code d'erreur et le nom de fichier s'affichent.

Pour le détail des codes d'erreur, voir "Vérification du contenu de la mémoire USB". (voir page 72)

Sélectionnez [Vérification fichier scénario] avec ▲▼ et appuyez sur <ENTER>.

Vérification fichier scénario

Disponible

■ [Durée diaporama]

Sélectionnez la durée d'affichage pour les images fixes.

[10 s] – [600 s]

Réglages des touches de fonction

Affecte des fonctions spécifiques aux touches numériques (<1> à <6>). Les touches peuvent être utilisées comme touches de raccourci en affectant des opérations utilisées fréquemment.

1 Commutez [Groupe de fonction] avec ◀▶.

[Réglages des touches de fonction] - écran de sous-menu

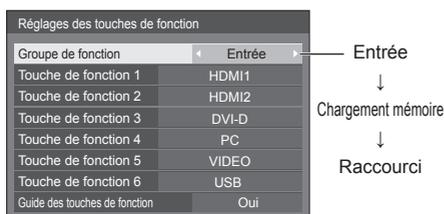

2 Sélectionnez la touche numérique avec ▲▼ et réglez la fonction à attribuer avec ◀▶.

■ Fonctions pouvant être affectées aux touches numériques

[Entrée] (Sélection directe de l'entrée)

L'entrée peut être sélectionnée sur simple pression d'une touche.

[HDMI1] / [HDMI2] / [DVI-D] / [PC] / [VIDEO] / [USB]

[Chargement mémoire]

La mémoire peut être chargée sur simple pression d'une touche.

Chargement mémoire (voir page 37)

[MEMORY 1] à [MEMORY 6]

- [MEMORY 1] à [MEMORY 6] : ces fonctions de charge sont déjà attribuées de <1> à <6> respectivement. Ces réglages ne peuvent pas être modifiés.

[Raccourci]

[Signal], [Économiseur d'écran], [Réglage de la minuterie], [Réglages gestion alimentation], [Configuration réseau]

- Appuyez sur la touche numérique pour afficher l'écran de menu. Appuyez à nouveau sur la touche pour quitter l'écran de menu.

[Arrêt temporaire AV]

- Appuyez sur la touche numérique pour couper l'audio et les images.

Pour annuler, appuyez sur n'importe quelle touche de la télécommande à l'exception de <Touche de veille (ON/OFF)>.

Condition d'expédition

Les fonctions suivantes sont affectées aux touches numériques par défaut.

	[Entrée]	[Chargement mémoire]	[Raccourci]
1	HDMI1	MEMORY 1	[Signal]
2	HDMI2	MEMORY 2	[Économiseur d'écran]
3	DVI-D	MEMORY 3	[Réglage de la minuterie]
4	PC	MEMORY 4	[Réglages gestion alimentation]
5	VIDEO	MEMORY 5	[Configuration réseau]
6	USB	MEMORY 6	Arrêt temporaire AV

■ [Guide des touches de fonction]

Définit la visualisation de la fonction lorsque les touches numériques sont enfoncées. Réglez pour chaque groupe de fonction.

[Oui] :

Affiche la liste de fonctions pour les touches numériques.

[Non] :

N'affiche pas la liste de fonctions. L'opération commence lorsque vous appuyez sur les touches numériques.

Remarque

- Lorsque vous appuyez sur la touche <FUNCTION>, [Guide des touches de fonction] s'affiche, que la paramètre soit réglé sur [Oui] ou [Non].

■ Pour utiliser un raccourci (touches numériques)

1 Appuyez sur <FUNCTION> ou <1> – <6>.

Le [Guide des touches de fonction] s'affiche.

[Guide des touches de fonction] : Lorsque le paramètre est réglé sur [Non], vous pouvez appuyer sur la touche numérique pour lancer l'opération.

Exemple : Entrée



2 Appuyez sur <FUNCTION> pour changer de groupe de fonction.

Exemple : Chargement mémoire

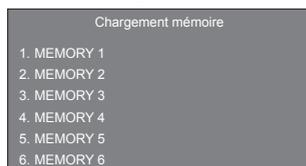

3 Appuyez sur <1> – <6>.

La fonction liée à la touche enfoncée commence.

Exemple : Lorsque vous appuyez sur <2>.

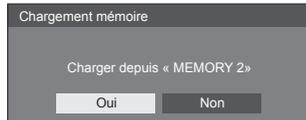

Orientation de l'écran

Définit l'orientation de l'affichage à l'écran en mode portrait.

[Paysage] :

L'angle d'affichage à l'écran est utilisé pour une installation horizontale.

[Portrait] :

L'affichage à l'écran pivote dans le sens anti-horaire de 90 degrés pour faciliter la lecture en mode portrait.



Voyant d'alimentation – 

Remarque

- En mode portrait, le voyant d'alimentation doit être placé en bas.

Position OSD

Définit la position d'affichage du menu à l'écran.

Chaque fois que ◀ ou ▶ est enfoncé, la position d'affichage du menu à l'écran change.

Exemple d'affichage :

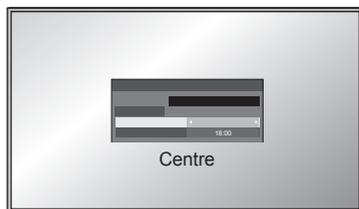
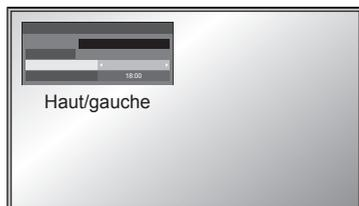

Durée d'affichage du menu

Définit la durée d'affichage du menu à l'écran.

[5 s] – [180 s]

Transparence menu

Définit le niveau de transparence du fond du menu à l'écran.

0 – 100

Réglages des options

Cet appareil offre des fonctions spéciales utilisées de manière pratique conformément au lieu d'installation et à l'application.

1 Appuyez sur <SETUP>.

L'écran de menu [Configuration] s'affiche.

2 Sélectionnez [Affichages à l'écran] avec ▲ ▼ et appuyez sur <ENTER> pendant plus de 3 secondes.

L'écran suivant s'affiche.

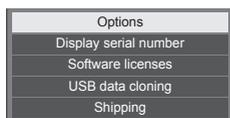

3 Sélectionnez [Options] avec ▲ ▼ et appuyez sur <ENTER>.

L'écran de menu [Options] s'affiche.

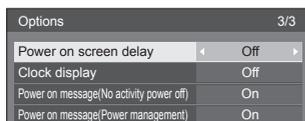
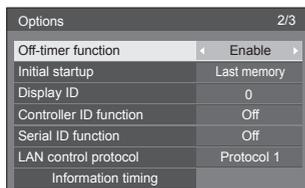
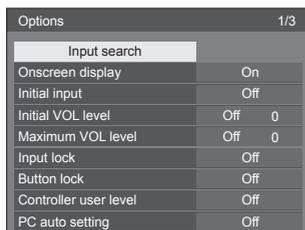

4 Sélectionnez l'élément à régler avec ▲ ▼.

Pour [Input search] et [Information timing], l'écran du sous-menu s'affiche lorsque vous appuyez sur <ENTER>.

(voir page 51, 54)

5 Réglez avec ◀ ▶.

6 Appuyez sur <SETUP> pour quitter le menu [Options].

Remarque

- La télécommande est nécessaire pour afficher le menu [Options]. Les touches du panneau de commande de l'unité principale ne peuvent être utilisées pour afficher le menu.
- Appuyez sur <RETURN> pour revenir à l'écran précédent.
- Le numéro de série de cet appareil est affiché si [Display serial number] est sélectionné à l'étape 3.
- La licence logicielle s'affiche lorsque [Software licenses] est sélectionné en étape 3.

Input search

En l'absence de signal, une autre entrée avec un signal est automatiquement sélectionnée.

Sélectionnez l'élément avec ▲ ▼.

Sélectionnez le point défini avec ◀ ▶.

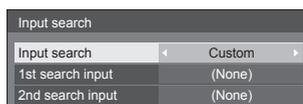

[Input search]

[Off] :

En l'absence de signal, l'entrée ne commute pas automatiquement.

[All inputs] :

Recherche toutes les entrées et commute sur une entrée avec un signal.

La recherche d'entrée est effectuée dans l'ordre suivant.

(Exemple) Lorsque l'entrée actuelle est [HDMI1]
[HDMI2] → [DVI-D] → [PC] → [VIDEO] → [USB]
→ [HDMI1]

Remarque

- Les entrées configurées sur [(Ignorer)] dans [Étiquette d'entrée] (voir page 43) sont ignorées lors de la recherche.

[Custom] :

Recherche à plusieurs reprises [Entrée actuelle], [1st search input] et [2nd search input] dans l'ordre et passe à une entrée qui comporte un signal.

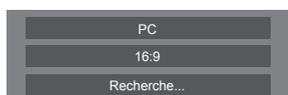

[Recherche...] s'affiche lors de la recherche d'entrée.

[1st search input], [2nd search input]

Définissez l'entrée à rechercher lorsque l'option [Custom] est sélectionnée.

[HDMI1] / [HDMI2] / [DVI-D] / [PC] / [VIDEO] / [USB]
/ (None)

Remarque

- Avec l'entrée USB, l'unité détermine qu'il n'y a aucun signal si le périphérique USB n'est pas connecté à la borne USB.
- Le menu sera grisé et ne pourra pas être réglé dans les conditions suivantes.
 - [Input lock] n'est pas réglé sur [Off]. (voir page 52)
- Si l'entrée est modifiée par cette fonction, la dernière entrée est sélectionnée lors de la mise en marche suivante de l'alimentation.

Si vous souhaitez conserver l'entrée d'origine lorsque l'alimentation est rétablie, réglez [Initial input] pour l'entrée d'origine. (voir page 52)

Onscreen display

Effectuez un réglage pour afficher / cacher l'affichage à l'écran suivant.

- Affichage de la mise sous tension
- Affichage du changement du signal d'entrée
- Affichage d'absence de signal
- Affichage Pas de média externe (sur l'entrée USB)
- COUPURE de l'affichage après avoir affiché l'écran de menu
- MUTE et le temps restant de la minuterie s'affichent une fois que l'on appuie sur <RECALL>
- Affichage du temps restant pour la minuterie d'arrêt quand il reste 3 minutes

[On] :

Affiche l'affichage à l'écran.

[Off] :

Cache l'affichage à l'écran.

Initial input

Règle le signal d'entrée lorsque l'appareil est sous tension.

[Off] / [HDMI1] / [HDMI2] / [DVI-D] / [PC] / [VIDEO]
/ [USB]

Remarque

Ce menu n'est disponible que quand [Input lock] est [Off]. (voir page 52)

Initial VOL level

Règle le niveau sonore lorsque l'appareil est mis en marche.

[Off] :

Il s'agira du niveau sonore qui a été réglé avant la mise hors tension de l'appareil.

[On] :

Règle le volume voulu.

- Sortie avec le volume défini quand [Initial VOL level] dans l'état [On] est sélectionné sur le menu.

■ Pour régler le niveau sonore.

Appuyez sur <VOL +> <VOL ->.

Remarque

- Quand [Maximum VOL level] est sur [On], le volume ne peut pas être réglé sur un niveau supérieur à celui configuré pour [Maximum VOL level].

Maximum VOL level

Règle le volume maximum.

[Off] :

Le niveau de volume sonore peut être réglé jusqu'à 100 (maximum).

[On] :

Le niveau sonore ne dépassera pas le point de consigne.

- Sortie avec le volume défini quand [Maximum VOL level] dans l'état [On] est sélectionné sur le menu.

■ Pour régler le niveau sonore.

Appuyez sur <VOL +> <VOL ->.

Remarque

- Lorsque le [Maximum VOL level] passe de [Off] à [On], si le [Maximum VOL level] est paramétré inférieur à [Initial VOL level], le [Initial VOL level] devient automatiquement le même que [Maximum VOL level].

Input lock

Verrouille le système de changement d'entrées.

[Off] / [HDMI1] / [HDMI2] / [DVI-D] / [PC] / [VIDEO]
/ [USB]

Remarque

- Le commutateur d'entrée peut être utilisé lorsque cet élément est réglé sur [Off].

Button lock

Limite l'utilisation des boutons de l'appareil.

[Off] :

Il est possible de se servir de tous les boutons de l'appareil principal pour ces opérations.

[On] :

Tous les boutons d'opération à l'exception de <Bouton d'activation/désactivation de l'alimentation principale> sont désactivés.

[MENU & ENTER] :

Verrouille les boutons <MENU (L'appareil)> et <ENTER (L'appareil)>.

■ Pour régler [Button lock]

Réglez avec les boutons de l'appareil.

[Off] :

- ① Appuyez sur <+ (L'appareil)> 4 fois.
- ② Appuyez sur <INPUT (L'appareil)> 4 fois.
- ③ Appuyez sur <- (L'appareil)> 4 fois.
- ④ Appuyez sur <ENTER (L'appareil)>.

[On] :

- ① Appuyez sur <- (L'appareil)> 4 fois.
- ② Appuyez sur <ENTER (L'appareil)> 4 fois.
- ③ Appuyez sur <+ (L'appareil)> 4 fois.
- ④ Appuyez sur <ENTER (L'appareil)>.

[MENU & ENTER] :

- ① Appuyez sur <ENTER (L'appareil)> 4 fois.
- ② Appuyez sur <+ (L'appareil)> 4 fois.
- ③ Appuyez sur <INPUT (L'appareil)> 4 fois.
- ④ Appuyez sur <ENTER (L'appareil)>.

Remarque

- Pour réinitialiser les paramètres aux valeurs par défaut : "Initialisation" (voir page 55)

Controller user level

Limite l'utilisation des touches de la télécommande.

[Off] :

Vous pouvez vous servir de tous les boutons de la télécommande.

[User1] :

Vous ne pouvez utiliser que les <Touche de veille (ON/OFF)>, <INPUT>, <RECALL>, <MUTE>, <VOL +> et <VOL -> sur la télécommande.

[User2] :

Vous ne pouvez utiliser que la <Touche de veille (ON/OFF)> sur la télécommande.

[User3] :

Verrouille tous les boutons de la télécommande.

Remarque

- Pour réinitialiser les paramètres aux valeurs par défaut : "Initialisation" (voir page 55)

PC auto setting

Règle le mode d'exploitation du réglage de position automatique dans le menu [Position].

[Off] :

Le réglage de position automatique démarre lorsque <AUTO SETUP> est enfoncé sur la télécommande ou que le réglage de position automatique est exécuté depuis le menu [Position].

[On] :

En dehors de l'utilisation de la télécommande ou des opérations de menu, la position automatique démarre :

- Lorsque l'alimentation de l'écran est activée.
 - Lorsque le signal d'entrée est commuté.
-

Off-timer function

Active / désactive la fonction de la minuterie d'arrêt.

[Enable] :

Active [Off-timer function].

[Disable] :

Désactive [Off-timer function].

Remarque

- Lorsque [Disable] est activé, la fonction hors minuterie est annulée.

Initial startup

Règle le mode d'alimentation de l'appareil lors de la remise sous tension qui suit une panne de courant ou après avoir débranché et rebranché l'appareil.

[Last memory] :

L'alimentation retourne dans l'état où elle se trouvait avant l'interruption d'alimentation.

[On] :

L'alimentation retourne en mise sous tension.
(Témoin d'alimentation : vert)

[Standby] :

L'alimentation retourne en mode de veille.
(Témoin d'alimentation : rouge/orange)

Remarque

- Lors de l'utilisation de plusieurs afficheurs, il est préférable de régler sur [Standby] (veille) pour réduire la charge de courant.

Display ID

Définit le numéro d'identification lors de la commande de l'écran avec [Controller ID function] et [Serial ID function].

0 – 100 (valeur standard : 0)

Controller ID function

Active/désactive la fonction d'identification de la télécommande.

Pour pouvoir utiliser cette fonction, veuillez acheter la télécommande D vendue séparément. (voir page 77)

[Off] :

Désactive la fonction d'identification de la télécommande. (Utilisation possible comme une télécommande normale.)

[On] :

Active la fonction d'identification de la télécommande.

Actif après mise à [On].

Remarque

- Pour utiliser la fonction d'identification de la télécommande, il est nécessaire de définir des numéros d'identification pour la télécommande et pour l'écran.
Pour la définition du numéro d'identification de la télécommande et de l'écran, voir page 77 et [Display ID] respectivement.
- Pour réinitialiser les paramètres aux valeurs par défaut : "Initialisation" (voir page 55)

Serial ID function

Réglé pour commander les commandes externes avec le PC connecté à la prise SERIAL selon le numéro ID de l'écran (ID panneau).

[Off] :

Interrompt le contrôle externe effectué par le ID.

[On] :

Met en marche le contrôle externe effectué par le ID.

LAN control protocol

Sélectionnez le protocole de contrôle LAN.

[Protocol 1] :

Contrôle avec la séquence d'affichage Panasonic.

[Protocol 2] :

Contrôle avec la séquence compatible avec les projecteurs Panasonic.

Remarque

- Pour PJLink et le contrôle par navigateur Web, le fonctionnement est impossible quel que soit le paramètre.
- Lorsque vous utilisez le contrôle des commandes avec TCP/IP, sélectionnez [Protocol 1].
- Lorsque vous utilisez "Logiciel de contrôle et de pré-alerte" ou "Multi Monitoring & Control Software", sélectionnez [Protocol 2].

Information timing

Configurez la façon d'informer en cas d'absence de signal ou d'augmentation de la température.

Pendant des commandes RS-232C :

L'avertissement ou le message d'erreur est envoyé automatiquement à l'écran.

Pendant des commandes par réseau local :

Obtenez le message d'avertissement ou d'erreur depuis l'écran.

1 Sélectionnez l'élément avec ▲▼.

Sélectionnez le point défini avec ◀▶.

Information timing	
No signal warning	◀ On ▶
No signal warning timing	5min
No signal error	On
No signal error timing	10min

[No signal warning]

Si le réglage est sur [On], l'écran retourne l'avertissement d'absence de signal.

[No signal warning timing]

Réglez le temps de détection pour l'avertissement d'absence de signal.

(Portée : 01 – 60, Intervalle : 1 minute)

[No signal error]

Si le réglage est sur [On], l'écran retourne l'erreur d'absence de signal.

[No signal error timing]

Réglez le temps de détection pour l'erreur d'absence de signal.

(Portée : 01 – 90, Intervalle : 1 minute)

- L'avertissement [No signal warning] et l'erreur [No signal error] ne sont pas émis lorsque l'état d'absence de signal est détecté via l'une des fonctions suivantes :

[Arrêt sur absence de signal], [HDMI1 Gestion alimentation], [HDMI2 Gestion alimentation], [DVI-D Gestion alimentation], [PC Gestion alimentation] (voir page 43)

- S'il n'y a pas de signal lorsque [PC IN] est reçu, [PC Gestion alimentation] est d'abord activé et l'écran entre en mode veille.

Exemple de réglage :

[No signal warning timing] : 5 minutes

[No signal error timing] : 10 minutes

[PC Gestion alimentation] : [Oui] (60 secondes)

Remarque

- [No signal error timing] ne peut pas être réglé plus court que [No signal warning timing].
- Avec l'entrée USB, l'unité détermine que des signaux vidéo sont interrompus en jugeant que le périphérique USB n'est pas connecté à la borne USB.

Power on screen delay

Vous pouvez activer le délai de mise sous tension des écrans pour réduire la charge de courant, lorsque vous appuyez sur la touche <Bouton d'activation/désactivation de l'alimentation principale> pour activer les multiples écrans réglés ensemble.

Procédez au réglage pour chaque écran individuellement.

[Off] :

L'écran s'allumera au moment où vous appuyez sur la touche <Bouton d'activation/désactivation de l'alimentation principale>.

[Auto] :

Règle la minuterie automatiquement en fonction du numéro défini pour [Display ID].

Le délai est déterminé en multipliant [Display ID] × 0,3 secondes.

Exemple :

si [Display ID] est 3 → 0,9 seconde

1 – 30 :

Réglez le délai de la mise sous tension (en secondes).

Après avoir appuyé sur la touche <Bouton d'activation/désactivation de l'alimentation principale>, l'écran sera mis sous tension avec le délai réglé.

Remarque

- Le témoin de l'alimentation clignote en vert lorsque cette fonction est active.
- Cette fonction est aussi opérante lors de la remise sous tension après une panne de courant, ou après avoir débranché et rebranché le cordon d'alimentation.

Clock display

Réglage pour afficher / cacher l'horloge.

[Off] :

Cache l'horloge.

[On] :

Affiche l'horloge.

Remarque

- Pour afficher l'horloge dans le coin inférieur gauche de l'écran, appuyez sur le bouton <RECALL>.
- Lorsque la date et l'heure actuelles ne sont pas configurées, l'horloge n'est pas affichée même quand [Clock display] est sur [On]. (voir page 46)

Power on message(No activity power off)

Réglage pour afficher/masquer les précautions [Arrêt sur absence d'activité] lors de la mise sous tension de l'appareil.

[On] :

Les précautions d'avertissement sont affichées au moment de la mise sous tension.

[Off] :

Les précautions d'avertissement ne sont pas affichées au moment de la mise sous tension.

Remarque

- Ce réglage n'est activé que si [Arrêt sur absence d'activité] est sur [Activer] (voir page 44).

Power on message(Power management)

Permet d'afficher/masquer un message d'information qui indique que l'alimentation a été coupée par la fonction "Gestion alimentation" lorsque l'alimentation est réglée sur [On].

[On] :

L'information apparaît lors de la mise sous tension [On].

[Off] :

L'information n'apparaît pas lors de la mise sous tension [On].

Remarque

- Ce paramètre est activé uniquement lorsque la fonction "Gestion alimentation" est sur [Oui] (voir page 43).

Initialisation

Si les boutons de l'appareil et les touches de la télécommande sont désactivés par les réglages [Button lock], [Controller user level] et [Controller ID function], réglez toutes les valeurs sur [Off] pour que les boutons/touches soient réactivés.

Appuyez en même temps sur <(L'appareil)> et <RETURN> pendant plus de 5 secondes.

[Shipping] s'affiche et le verrou est libéré lorsqu'il disparaît.

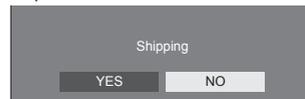

- Les réglages pour [Button lock], [Controller user level] et [Controller ID function] reviennent à [Off].

Utilisation de la fonction réseau

Cet appareil dispose d'une fonction réseau et vous pouvez commander l'écran connecté au réseau à l'aide de votre ordinateur.

Environnement nécessaire pour la connexion des ordinateurs

Tout d'abord, vérifiez que votre ordinateur est connecté à un réseau local.

Avant de connecter l'écran à l'ordinateur, assurez-vous de vérifier les réglages suivants.

Contrôle 1 : À propos du câble réseau

- Branchez le câble correctement.
- Utilisez un câble de réseau local compatible avec la catégorie 5e ou supérieure.

Vérification 2 : Réglages du réseau local filaire

Ordinateur avec fonction intégrée de réseau local filaire

- Activez le réseau local filaire.

Ordinateur sans fonction intégrée de réseau local filaire

- Vérifiez que votre adaptateur de réseau local filaire est correctement reconnu et activé.
- Installez le pilote de l'adaptateur de réseau local filaire au préalable.

Pour plus de détails sur l'installation du pilote, reportez-vous aux instructions fournies avec l'adaptateur de réseau local filaire.

■ A propos des navigateurs web

Un navigateur web est nécessaire pour pouvoir utiliser les commandes WEB.

- Systèmes d'exploitation compatibles :
Windows, Mac OS
- Navigateurs web compatibles :
Internet Explorer 7.0 / 8.0 / 9.0 / 10.0 / 11.0 (Windows)
Safari 4.x / 5.x / 6.x (Mac OS)

Exemple de connexion réseau

Remarque

- Pour utiliser la fonction réseau, paramétrez chaque élément dans [Configuration réseau] et veillez à régler [Contrôle réseau] sur [Oui].
(voir page 47)
S'il est réglé sur [Oui], le témoin d'alimentation s'allume en orange à l'état d'arrêt par télécommande (état de veille).

■ Raccordement de la borne LAN

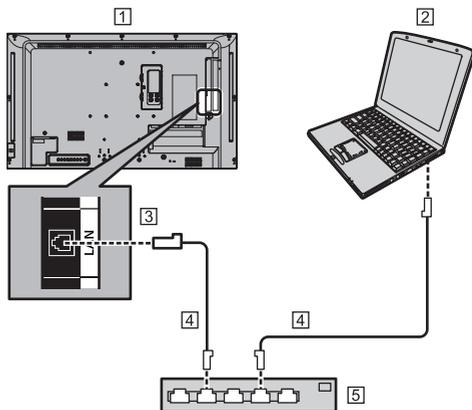

1) Ecran (arrière de l'unité)

2) PC

3) Borne LAN

4) Câble réseau local (disponible dans le commerce)

5) Hub ou routeur large bande

Remarque

- Utilisez un câble réseau blindé, sinon du bruit d'image peut se produire.
- Veillez à ce que le routeur haut débit ou le concentrateur soit compatible avec 10BASE-T/100BASE-TX.
- Toucher la borne LAN avec une main (ou une partie du corps) chargée d'électricité statique peut endommager l'appareil.
Ne touchez pas la borne LAN ou la partie métallique du câble réseau.
- Pour des instructions de connexion, consultez votre administrateur réseau.

Contrôle-commande

La fonction réseau de l'appareil peut commander l'appareil de la même manière qu'une commande en série d'un réseau.

Commandes prises en charge

Les commandes utilisées en commande série sont prises en charge. (voir page 18)

Commande de contrôle via LAN

La communication varie selon la configuration de [Options] - [LAN control protocol] sur [Protocol 1] ou [Protocol 2].

1. Quand [LAN control protocol] est réglé sur [Protocol 1].

Communique à l'aide d'un protocole spécifique de l'écran.

■ Quand le mot de passe des droits d'administrateur de commande web a été configuré (mode de protection)

Méthode de connexion

- 1 Obtenez l'adresse IP et le numéro de port (1024 par défaut) de l'écran et demandez une connexion à l'écran.

L'adresse IP et le numéro de port peuvent être obtenus à partir des menus suivants.

- Adresse IP :
[Configuration] → [Configuration réseau] → [Configuration LAN] ou [État réseau]
- Numéro de port :
[Configuration] → [Configuration réseau] → [Configuration LAN]
- Pour plus de détails sur les réglages, voir page 47.

2 L'écran répond.

Données de la réponse

Élément des données	Espace	Mode	Espace	Numéro d'élément aléatoire	Symbole de la dernière borne
[PDPCONTROL] (chaîne de caractères ASCII)	[] 0x20	[1] 0x31	[] 0x20	[zzzzzzzz] (code hexadécimal ASCII)	(CR) 0x0d
10 octets	1 octet	1 octet	1 octet	8 octets	1 octet

Mode : 1 = Mode de protection

- 3 Hachez les données suivantes avec l'algorithme MD5 et générez une valeur de hachage à 32 bits.
[zzzzzzzzyyyyyy]

zzzzzzzz :

numéro aléatoire à 8 octets obtenu à l'étape 2

yyyyyy :

Utilisateur des droits d'administrateur de la commande web

- Les nom d'utilisateur et mot de passe par défaut sont les suivants :
Nom d'utilisateur : admin1
Mot de passe : panasonic

Méthode de transmission des commandes

Le format des commandes transmises doit être le suivant

Données transmises

En-tête	Symbole de contrôle	Élément des données	Symbole de contrôle	Symbole de la dernière borne
Valeur de hachage (voir "Méthode de connexion")	(STX) 0x02	Commande de contrôle (chaîne de caractères ASCII)	(ETX) 0x03	(CR) 0x0d
32 octets	1 octet	Non défini	1 octet	1 octet

Données reçues

Symbole de contrôle	Élément des données	Symbole de contrôle	Symbole de la dernière borne
(STX) 0x02	Commande de contrôle (chaîne de caractères ASCII)	(ETX) 0x03	(CR) 0x0d
1 octet	Non défini	1 octet	1 octet

Réponse erronée

Message d'erreur	Symbole de la dernière borne
"ERR1" : Commande de contrôle non définie	(CR) 0x0d
"ERR2" : Hors de la plage du paramètre	
"ERR3" : État occupé ou période de réception non valide	
"ERR4" : Expiration du délai ou période de réception non valide	
"ERR5" : Longueur des données incorrecte	
"PDPCONTROL ERRA" : Mot de passe erroné	
4 octets ou 15 octets	1 octet

■ Quand le mot de passe des droits d'administrateur de commande web n'a pas été configuré (mode sans protection)

Méthode de connexion

- 1 Obtenez l'adresse IP et le numéro de port (1024 par défaut) de l'écran et demandez une connexion à l'écran.

L'adresse IP et le numéro de port peuvent être obtenus à partir des menus suivants.

- Adresse IP :
[Configuration] → [Configuration réseau] → [Configuration LAN] ou [État réseau]
- Numéro de port :
[Configuration] → [Configuration réseau] → [Configuration LAN]

Pour plus de détails sur les réglages, voir page 47.

2 L'écran répond.

Données de la réponse

Élément des données	Espace	Mode	Symbole de la dernière borne
[PDPCONTROL] (chaîne de caractères ASCII)	[] 0x20	[0] 0x30	(CR) 0x0d
10 octets	1 octet	1 octet	1 octet

Mode : 0 = Mode sans protection

Méthode de transmission des commandes

Le format des commandes transmises doit être le suivant

Données transmises

Symbole de contrôle	Élément des données	Symbole de contrôle	Symbole de la dernière borne
(STX) 0x02	Commande de contrôle (chaîne de caractères ASCII)	(ETX) 0x03	(CR) 0x0d
1 octet	Non défini	1 octet	1 octet

Données reçues

Symbole de contrôle	Élément des données	Symbole de contrôle	Symbole de la dernière borne
(STX) 0x02	Commande de contrôle (chaîne de caractères ASCII)	(ETX) 0x03	(CR) 0x0d
1 octet	Non défini	1 octet	1 octet

Réponse erronée

Message d'erreur	Symbole de la dernière borne
"ERR1" : Commande de contrôle non définie	(CR) 0x0d
"ERR2" : Hors de la plage du paramètre	
"ERR3" : État occupé ou période de réception non valide	
"ERR4" : Expiration du délai ou période de réception non valide	
"ERR5" : Longueur des données incorrecte	
4 octets	1 octet

2. Quand [LAN control protocol] est réglé sur [Protocol 2].

Communique avec le même protocole que celui des projecteurs Panasonic

■ Quand le mot de passe des droits d'administrateur de commande web a été configuré (mode de protection)

Méthode de connexion

- 1 Obtenez l'adresse IP et le numéro de port (1024 par défaut) de l'écran et demandez une connexion à l'écran.

L'adresse IP et le numéro de port peuvent être obtenus à partir des menus suivants.

- Adresse IP :
[Configuration] → [Configuration réseau] → [Configuration LAN] ou [État réseau]
- Numéro de port :
[Configuration] → [Configuration réseau] → [Configuration LAN]
- Pour plus de détails sur les réglages, voir page 47.

2 L'écran répond.

Données de la réponse

Élément des données	Espace	Mode	Espace	Numéro d'élément aléatoire	Symbole de la dernière borne
[INTCONTROL] (chaîne de caractères ASCII)	[] 0x20	[1] 0x31	[] 0x20	{zzzzzzz} (Numéro hexadécimal de code ASCII)	(CR) 0x0d
9 octets	1 octet	1 octet	1 octet	8 octets	1 octet

Mode : 1 = Mode de protection

- 3 Hachez les données suivantes avec l'algorithme MD5 et générez une valeur de hachage à 32 bits.

[xxxxxx:yyyyy:zzzzzzzz]

xxxxxx :

Utilisateur des droits d'administrateur de commande web

yyyyy :

Mot de passe de l'utilisateur ayant les privilèges d'administration ci-dessus.

- Les nom d'utilisateur et mot de passe par défaut sont les suivants :

Nom d'utilisateur : admin1

Mot de passe : panasonic

zzzzzzzz :

numéro aléatoire à 8 octets obtenu à l'étape 2

Méthode de transmission des commandes

Le format des commandes transmises doit être le suivant

Données transmises

En-tête			Élément des données	Symbole de la dernière borne
Valeur de hachage (voir "Méthode de connexion")	'0' 0x30	'0' 0x30	Commande de contrôle (chaîne de caractères ASCII)	(CR) 0x0d
32 octets	1 octet	1 octet	Non défini	1 octet

Données reçues

En-tête		Élément des données	Symbole de la dernière borne
'0' 0x30	'0' 0x30	Commande de contrôle (chaîne de caractères ASCII)	(CR) 0x0d
1 octet	1 octet	Non défini	1 octet

Réponse erronée

Message d'erreur	Symbole de la dernière borne
"ERR1" : Commande de contrôle non définie	(CR) 0x0d
"ERR2" : Hors de la plage du paramètre	
"ERR3" : État occupé ou période de réception non valide	
"ERR4" : Expiration du délai ou période de réception non valide	
"ERR5" : Longueur des données incorrecte	
"ERRA" : Mot de passe erroné	
4 octets	1 octet

■ Quand le mot de passe des droits d'administrateur de commande web n'a pas été configuré (mode sans protection)

Méthode de connexion

- Obtenez l'adresse IP et le numéro de port (1024 par défaut) de l'écran et demandez une connexion à l'écran.

L'adresse IP et le numéro de port peuvent être obtenus à partir des menus suivants.

- Adresse IP :

[Configuration] → [Configuration réseau] → [Configuration LAN] ou [État réseau]

- Numéro de port :

[Configuration] → [Configuration réseau] → [Configuration LAN]

Pour plus de détails sur les réglages, voir page 47.

2 L'écran répond.

Données de la réponse

Élément des données	Espace	Mode	Symbole de la dernière borne
[NTCONTROL] (chaîne de caractères ASCII)	[] 0x20	[0] 0x30	(CR) 0x0d
9 octets	1 octet	1 octet	1 octet

Mode : 0 = Mode sans protection

Méthode de transmission des commandes

Le format des commandes transmises doit être le suivant

Données transmises

En-tête		Élément des données	Symbole de la dernière borne
'0' 0x30	'0' 0x30	Commande de contrôle (chaîne de caractères ASCII)	(CR) 0x0d
1 octet	1 octet	Non défini	1 octet

Données reçues

En-tête		Élément des données	Symbole de la dernière borne
'0' 0x30	'0' 0x30	Commande de contrôle (chaîne de caractères ASCII)	(CR) 0x0d
1 octet	1 octet	Non défini	1 octet

Réponse erronée

Message d'erreur	Symbole de la dernière borne
"ERR1" : Commande de contrôle non définie	(CR) 0x0d
"ERR2" : Hors de la plage du paramètre	
"ERR3" : État occupé ou période de réception non valide	
"ERR4" : Expiration du délai ou période de réception non valide	
"ERR5" : Longueur des données incorrecte	
4 octets	1 octet

Protocole PJLink

La fonction réseau de l'appareil est compatible PJLink Classe 1. Les opérations suivantes peuvent être réalisées à partir d'un ordinateur lorsque le protocole PJLink est utilisé.

- Réglage de l'écran
- Requête d'état de l'écran

Commandes prises en charge

Les commandes de l'appareil avec le protocole PJLink sont les suivantes.

Commande	Effet
POWR	Commande d'alimentation 0 : Veille 1 : Marche
POWR?	Requête d'état d'alimentation 0 : Veille 1 : Marche
INPT	Commutateur d'entrée 11 : Entrée PC IN (PC) 21 : Entrée VIDEO (VIDEO) 31 : Entrée HDMI 1 (HDMI1) 32 : Entrée HDMI 2 (HDMI2) 33 : DVI-D IN (DVI-D) 41 : Entrée USB (USB)
INPT?	Requête du commutateur d'entrée 11 : Entrée PC IN (PC) 21 : Entrée VIDEO (VIDEO) 31 : Entrée HDMI 1 (HDMI1) 32 : Entrée HDMI 2 (HDMI2) 33 : DVI-D IN (DVI-D) 41 : Entrée USB (USB)
AVMT	Commande de coupure 10 : Image visible (coupure d'image désactivée) 11 : Image invisible (image coupée) 20 : Son audible (coupure du son désactivée) 21 : Son inaudible (son coupé) 30 : Mode coupure désactivé (coupure de l'image et du son désactivée) 31 : Mode coupure activé (coupure de l'image et du son activée)
AVMT?	Requête de commande de coupure 11 : Image invisible (image coupée) 21 : Son inaudible (son coupé) 30 : Mode coupure désactivé (coupure de l'image et du son désactivée) 31 : Mode coupure activé (coupure de l'image et du son activée)

Commande	Effet
ERST?	Requête d'état d'erreur Premier octet : 0 Deuxième octet : 0 Troisième octet : 0 Quatrième octet : 0 Cinquième octet : 0 Sixième octet : Autre erreur. 0 ou 2. <ul style="list-style-type: none"> • Signification de 0, 2. <ul style="list-style-type: none"> 0 : Aucune erreur détectée, 2 : Erreur
LAMP?	Requête d'état de l'éclairage Non pris en charge
INST?	Requête de liste du commutateur d'entrée 11 : Entrée PC IN (PC) 21 : Entrée VIDEO (VIDEO) 31 : Entrée HDMI 1 (HDMI1) 32 : Entrée HDMI 2 (HDMI2) 33 : DVI-D IN (DVI-D) 41 : Entrée USB (USB)
NAME?	Requête du nom de l'écran Le nom sélectionné dans [Nom écran] est retourné.
INF1?	Requête du nom du fabricant Répond "Panasonic".
INF2?	Requête du nom du modèle Retourne "32EF1E". (Exemple : modèle EF1 32 pouces)
INFO?	Requête d'autres informations Répond avec le numéro de version.
CLSS?	Requête des informations de classe Répond "1".

Authentification de sécurité de PJLink

Le mot de passe utilisé pour PJLink est le même que le mot de passe configuré pour le contrôle du web. (voir page 63)

Lorsque vous utilisez PJLink sans autorisation de sécurité, définissez l'utilisation sans mot de passe pour les privilèges administrateur et le mot de passe pour les privilèges utilisateurs de la commande du navigateur web.

- Au sujet des spécifications de PJLink, consultez le site web de la Japan Business Machine and Information System Industries Association (JBMA) : <http://pjlink.jbma.or.jp/english/index.html>

Logiciel de contrôle et de pré-alerte

Cet appareil prend en charge le "Logiciel de contrôle et de pré-alerte" qui surveille l'état des appareils (projecteurs ou écrans plats) connectés à un intranet, rapporte les défaillances des appareils et donne un avertissement précoce en détectant les anomalies prévisibles.

Le nombre maximal d'appareils qui peuvent être surveillés dépend du type de licence. Il est possible d'enregistrer jusqu'à 2048 appareils et le service peut être utilisé gratuitement pendant un maximum de 90 jours après l'installation sur l'ordinateur.

- Pour plus de détails, visitez le site web suivant. <http://panasonic.net/prodisplays/products/et-swa100/index.html>

Multi Monitoring & Control Software

Cet appareil prend en charge un "Multi Monitoring & Control Software" qui surveille et contrôle les appareils (projecteurs ou écrans plats) connectés à un intranet.

Pour plus de détails, consultez le site Web suivant.

<http://panasonic.net/prodisplays/download/software/index.html>

Video Wall Manager

Cet appareil prend en charge le logiciel "Video Wall Manager" qui ajuste plusieurs écrans simultanément ou séparément sur un ordinateur sans redresser les câbles.

Pour de plus amples détails, visitez le site web suivant.

<http://panasonic.net/prodisplays/download/software/index.html>

Remarque

- Cet appareil ne prend pas en charge le Auto Display Adjustment Upgrade Kit (TY-VUK10).

Connexion avec le réseau local

Remarque

- Pour utiliser la fonction réseau, paramétrez chaque élément dans [Configuration réseau] et veillez à régler [Contrôle réseau] sur [Oui]. (voir page 47)

Fonctionnement de l'ordinateur

- 1 Allumez l'ordinateur.
- 2 Effectuez les réglages réseau selon votre administrateur système.

Lorsque les réglages de l'écran sont les réglages par défaut (voir page 48), l'ordinateur peut être utilisé avec les réglages réseau suivants.

Adresse IP	192.168.0.9
Masque de sous-réseau	255.255.255.0
Passerelle	192.168.0.1

Utilisation de la commande de navigateur Web

Vous pouvez utiliser un navigateur web pour commander l'unité et définir un réseau et un mot de passe.

Utilisation de la commande de navigateur Web

Pour pouvoir utiliser la commande du navigateur web, il faut configurer l'unité et l'ordinateur.

■ A propos des navigateurs web

Paramétrez chaque élément dans [Configuration réseau] et veillez à régler [Contrôle réseau] sur [Oui]. (voir page 47)

■ Configuration de l'ordinateur

Désactivez les paramètres du serveur proxy et activez JavaScript.

- La procédure de configuration dépend de la version du logiciel.

Veillez vous référer à l'aide, etc. du logiciel.

(Windows)

Windows 7 est utilisé comme exemple.

Désactivez les paramètres du serveur proxy

- 1 Affichez la fenêtre [Propriétés internet].
Cliquez sur [Démarrage] - [Panneau de configuration] - [Réseau et Internet] - [Options Internet].
 - Si l'apparence sur l'écran semble différente, veuillez régler [Afficher par :] sur [Catégorie].
- 2 Cliquez sur l'onglet [Connections] et ensuite [Paramètres réseau local].
- 3 Désélectionnez les cases [Utiliser le script de configuration automatique] et [Utiliser un serveur proxy pour votre réseau local].
- 4 Cliquez sur [OK].

Activez JavaScript

- 1 Affichez la fenêtre [Propriétés internet].
Cliquez sur [Démarrage] - [Panneau de configuration] - [Réseau et Internet] - [Options Internet].
 - Si l'apparence sur l'écran semble différente, veuillez régler [Afficher par :] sur [Catégorie].
- 2 Réglez le niveau de sécurité sur l'onglet [Sécurité] sur [Niveau par défaut]. Activez alternativement [Script actif] du bouton [Niveau personnalisé].

(Macintosh)

Désactivez les paramètres du serveur proxy

- 1 Dans le menu [Safari], cliquez sur [Préférences].
L'écran général s'affiche.
- 2 Dans l'onglet [Avancé], cliquez sur le bouton [Modifier les paramètres...] à côté de [proxys].
Cliquez sur [Proxys] et définissez un serveur proxy.
- 3 Désélectionnez les cases [Proxy web] et [Configuration automatique du proxy].
- 4 Cliquez sur [Appliquer maintenant].

Activez JavaScript

- 1 Affichez [Sécurité] de Safari.
- 2 Sélectionnez [Activer JavaScript] sous [Contenu web].

Accès depuis le navigateur web

Accédez à l'écran du HAUT de la commande du navigateur web à l'aide d'un navigateur web.

1 Démarrez votre navigateur web.

2 Saisissez l'adresse IP avec le [Configuration LAN] de l'unité.

(voir page 47)



3 Saisissez le nom et le mot de passe de l'utilisateur lorsque l'écran d'authentification s'affiche.



4 Cliquez sur [OK].

Une fois connecté, l'écran du HAUT de la commande du navigateur web s'affiche.

Remarque

- Le mot de passe utilisé ici est le même mot de passe utilisé pour le contrôle de la commande et l'authentification de sécurité PJLink.
- Le nom d'utilisateur et le mot de passe par défaut sont les suivants :

Nom de l'utilisateur : user1 (droits de l'utilisateur),
admin1 (droits de l'administrateur)

Mot de passe : panasonic

Modifier le mot de passe en premier.

- Le mot de passe ne peut être modifié sur l'écran de définition du mot de passe après s'être connecté (voir page 64). Connectez-vous avec les privilèges administrateur pour changer ceci.
- Lorsque l'on utilise "Crestron Connected™" (voir page 67), connectez-vous avec les droits administrateur.
- En aucune circonstance, Panasonic Corporation ou ses sociétés affiliées ne demandent aux clients leur mot de passe directement.

Même si l'on vous demande directement, veuillez ne pas révéler votre mot de passe.

Fonctionnement avec le navigateur web

■ Description de chaque section



① Onglet pages

Cliquez sur ceux-ci pour changer de page.

② [Status]

Cliquez sur cet élément, et l'état de l'écran s'affiche.

③ [Commande de l'écran]

Cliquez sur cet élément pour afficher la page de commande de l'écran.

④ [Configuration détaillée]

Cliquez sur cet élément pour afficher la page de paramètres avancés.

⑤ [Modification du mot de passe]

⑥ Crestron Connected™

Cliquez sur cet élément pour afficher la page d'opération de Crestron Connected™.

Page d'état de l'écran

Cliquez sur [Status], puis sur [Display status] pour afficher la page d'informations sur l'état de l'écran.

Cette page affiche les états de l'écran établis pour les éléments illustrés ci-dessous.



- ① Affiche le type d'écran.
- ② Affiche la version du micrologiciel de l'unité principale de l'écran.

Page d'état du réseau

Cliquez sur [Status], puis sur [Network Status] pour afficher la page d'informations sur l'état.

Affiche les informations de configuration actuelle du réseau.



- ① Affiche les détails de la configuration du réseau local filaire.

Page de commande de base

Pour y arriver d'une autre page, cliquez sur [Commandes de l'écran], puis [Commandes de base].



- ① Commande marche/arrêt
- ② Utilisez ceux-ci pour sélectionner les signaux d'entrée
- ③ Couper AUDIO
- ④ Change de mode aspect.

Page de commande détaillée

Cliquez sur [Commandes de l'écran], puis [Commandes avancées] pour afficher la page de commandes détaillées.

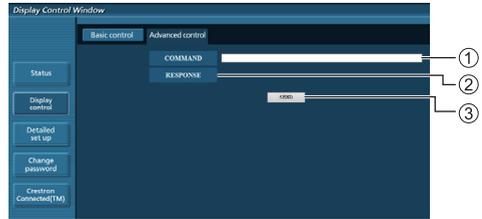

- ① Saisir une commande. Utilisez la même commande utilisée pour le contrôle série.
- ② La réponse de l'unité s'affiche.
- ③ La commande est envoyée et exécutée.

Remarque

- Une fois que les réglages sont modifiés, cela peut prendre du temps avant que l'état de l'écran ne s'affiche.

Page de modification du mot de passe

Cliquez sur [Modification du mot de passe].



- ① Administrateur
- ② Utilisateur

■ Mode administrateur



- ① Compte
- ② Champ de saisie du nom d'utilisateur actuel
- ③ Champ de saisie du mot de passe actuel
- ④ Champ de saisie du nouveau nom d'utilisateur
- ⑤ Champ de saisie du nouveau mot de passe
- ⑥ Champ de saisie du nouveau mot de passe (ressaisir pour confirmation)
- ⑦ Bouton pour appliquer la modification de mot de passe

■ Compte utilisateur



- ① Compte
- ② Champ de saisie du nouveau nom d'utilisateur
- ③ Champ de saisie du nouveau mot de passe
- ④ Champ de saisie du nouveau mot de passe (ressaisir pour confirmation)
- ⑤ Bouton pour appliquer la modification de mot de passe

■ Mode utilisateur

Un utilisateur ne peut modifier que le mot de passe.

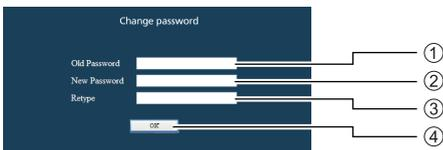

- ① Champ de saisie du mot de passe actuel
- ② Champ de saisie du nouveau mot de passe
- ③ Champ de saisie du nouveau mot de passe (ressaisir pour confirmation)
- ④ Bouton pour appliquer la modification de mot de passe

Remarque

- Il est possible d'utiliser jusqu'à 16 caractères alphanumériques pour un mot de passe.
- Lorsque l'on modifie le compte administrateur, le "Nom d'utilisateur actuel" et "Mot de passe actuel" sont requis.

Page configuration du réseau

Lorsqu'on se connecte avec les privilèges administrateur, vous pouvez effectuer des réglages détaillés pour le réseau liés à l'écran.

■ Configuration réseau

1 Cliquez sur [Configuration détaillée] dans le menu.

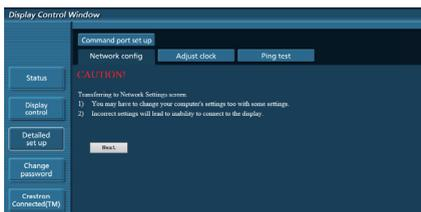

2 Cliquez sur [Suivant].

La fenêtre de configuration apparaît, affichant les réglages actuels.

- Pour modifier les réglages réseau, cliquez sur [Modifier].
- Pour revenir à la fenêtre précédente, cliquez sur [Retour].

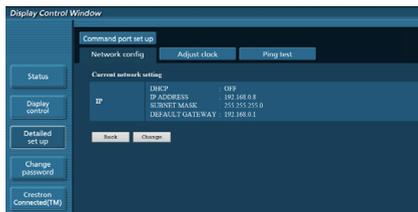

3 Complétez les réglages détaillés et cliquez sur [Suivant].

Le contenu des réglages ici est le même que le contenu des informations d'adresse défini pour le menu [Configuration du réseau local] de l'écran.

Une fois que tous les éléments requis ont été saisi, cliquez sur [Suivant]. Ensuite, une fenêtre de confirmation apparaît.



4 Cliquez sur [Soumettre].

Les réglages seront enregistrés.

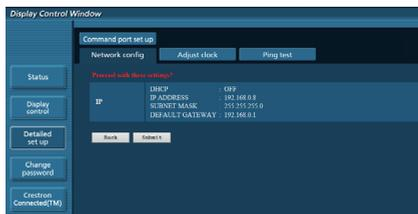

Remarque

- La modification des réglages du réseau local tout en se connectant au réseau local peut interrompre la connexion.

Page de réglage de l'horloge

Cliquez sur [Configuration détaillée], puis [Réglage de l'horloge] afin d'afficher la page de réglage de l'horloge.

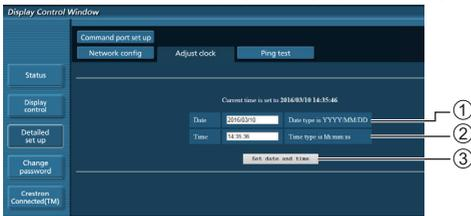

- ① Champ nouvelle date
- ② Champ nouveau champ
- ③ Bouton de mise à jour des réglages de date et d'heure

Remarque

- La date et l'heure s'affichent sous la forme [- -] quand elles ne sont pas réglées.
- Lorsque [Commande réseau] est défini sur [On] et qu'il est en mode veille, l'affichage de la date et de l'heure est vide et il n'est pas possible de les régler.
- Si l'heure se dérègle immédiatement après avoir réglé l'heure correcte, contactez le revendeur où vous avez acheté l'écran.

Page de test ping

Cette page permet de vérifier si le réseau est connecté au serveur DNS, etc.

Cliquez sur [Configuration détaillée], puis [Test ping] afin d'afficher la page de test Ping.

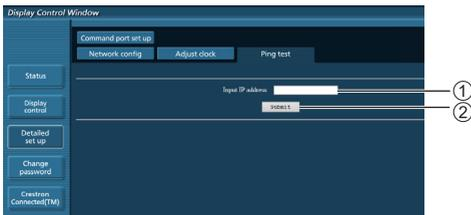

- ① Saisissez l'adresse IP du serveur à tester.
- ② Bouton de conduite du test

Ecran qui s'affiche lorsque la connexion a réussi.

```
PING 192.168.0.10 (192.168.0.10): 56 data bytes
64 bytes from 192.168.0.10: seq=0 ttl=128 time=2.271 ms
64 bytes from 192.168.0.10: seq=1 ttl=128 time=2.078 ms
64 bytes from 192.168.0.10: seq=2 ttl=128 time=2.017 ms
64 bytes from 192.168.0.10: seq=3 ttl=128 time=1.845 ms

--- 192.168.0.10 ping statistics ---
4 packets transmitted, 4 packets received, 0% packet loss
round-trip min/avg/max = 1.845/2.052/2.271 ms
```

Ecran qui s'affiche lorsque la connexion a échoué.

```
PING 192.168.0.15 (192.168.0.15): 56 data bytes

--- 192.168.0.15 ping statistics ---
4 packets transmitted, 0 packets received, 100% packet loss
```

Page de réglage du port de commande

Définissez le numéro de port à utiliser pour les commandes.

Cliquez sur [Configuration détaillée], puis [Réglage du port de commande] pour afficher la page de réglage du port de commande.

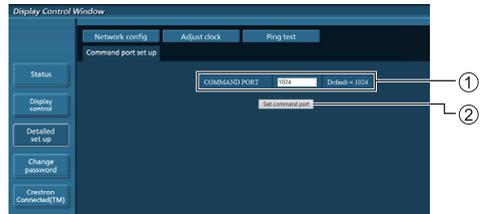

- ① Saisissez le numéro de port à utiliser pour les commandes.
- ② Bouton de mise à jour du réglage.

Utilisation de la commande de navigateur Web

Crestron Connected™ (Ecran de commande Crestron Connected™)

Vous pouvez suivre ou commander l'écran à l'aide de "Crestron Connected™".

Si Adobe Flash Player n'est pas installé sur votre ordinateur, ou que le navigateur ne prend pas en charge Flash, cette page d'apparaît pas. Dans ce cas, revenez à la page précédente en cliquant sur [Back] dans la page de commande.

• Page de commande



① [Tools], [Info], [Help]

Affiche les pages pour les outils, les informations et l'aide à l'aide des onglets.

② [POWER]

Bascule entre Marche et arrêt.

③ [VOL DOWN], [AV MUTE], [VOL UP]

Définit le volume, AV coupé.

Lorsque l'alimentation de l'écran est coupée, ces opérations ne sont pas disponibles.

④ [Input Select]

Définit la sélection de l'entrée.

Lorsque l'alimentation de l'écran est coupée, cette opération n'est pas disponible.

⑤ Boutons de commande sur l'écran de menu

Commandes sur l'écran de menu.

⑥ Réglages de qualité de l'image

Gère les éléments liés à la qualité de l'image.

⑦ [Back]

Revient à l'écran précédent.

• [Tools] page

Cliquez [Tools] sur la page de commande.

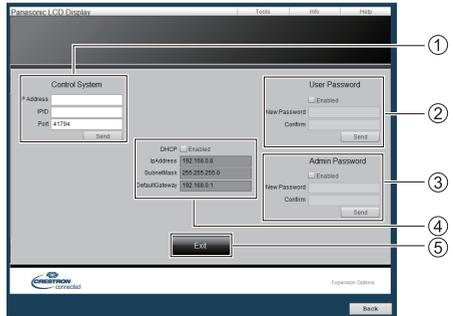

① [Control System]

Règle les informations requises pour la communication avec le contrôleur qui est connecté à l'écran.

② [User Password]

Règle le mot de passe pour les droits utilisateur dans la page de commande de "Crestron Connected™".

③ [Admin Password]

Règle le mot de passe pour les droits administrateur dans la page de commande de "Crestron Connected™".

④ [Network Status]

Affiche les réglages du réseau local.

- [DHCP]
- [IpAddress]
- [SubnetMask]
- [DefaultGateway]

Affiche la valeur du réglage actuel.

⑤ [Exit]

Revient à la page d'opération.

Remarque

- Lorsque vous surveillez ou commandez l'écran à l'aide de "Crestron Connected™", définissez [Crestron Connected™] sur [Oui] dans le [Configuration réseau] menu.

- [Info] page

Cliquez sur [Info] sur la page de commande.

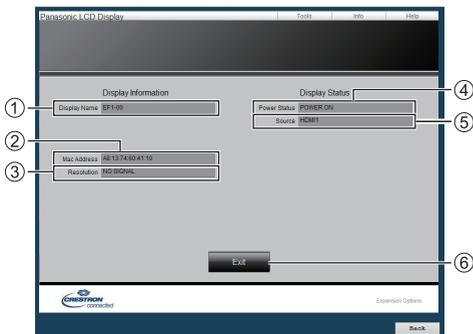

- ① **[Display Name]**
Affiche le nom de l'écran.
- ② **[Mac Address]**
Affiche l'adresse MAC.
- ③ **[Resolution]**
Affiche la résolution de l'écran.
- ④ **[Power Status]**
Affiche l'état de l'alimentation.
- ⑤ **[Source]**
Affiche l'entrée vidéo sélectionnée.
- ⑥ **[Exit]**
Revient à la page de commande.

- [Help] page

Cliquez sur [Help] sur la page de commande.

L'écran [Help Desk] s'affiche.

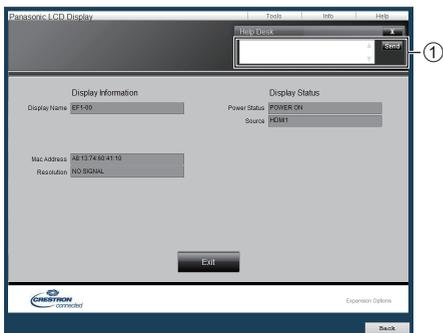

- ① **[Help Desk]**
Envoie ou reçoit des messages à/de l'administrateur qui utilise "Crestron Connected™".

Lecteur média USB

Description de la fonction

Le lecteur multimédia USB affiche des images fixes et des films sauvegardés dans une mémoire USB en insérant le périphérique de mémoire USB dans l'écran.

Remarque

- Pour utiliser cette fonction, réglez [Lecteur média USB] sur [Activer] dans [Configuration] - [Réglages lecteur média USB]. (voir page 48)
- En utilisant la fonction de lecture de liste de contenu du Multi Monitoring & Control Software (voir page 61), le contenu (image fixes / animées) lus sur un Lecteur média USB et la liste de lecture peut être lue.
Pour plus de détails, référez-vous au manuel de Multi Monitoring & Control Software.
- Le mode multi-écrans n'est pas disponible avec l'entrée USB.

Lecteur de média simple

Les fichiers sont lus sur un seul appareil.



Lecteur multimédia

Le fait de connecter plus d'une unité à l'aide de câbles de réseau local permet de lire les fichiers dans la mémoire USB simultanément.

L'une des unités multiples devient parent, et les autres sont les enfants. L'exemple de configuration à deux unités est illustré ci-dessous.

Pour la connexion du réseau local, voir "Environnement réseau (Lecteur multimédia uniquement)" (voir page 73).

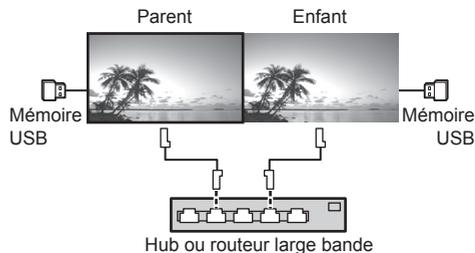

Remarque

- Pour le lecteur multimédia, un seul périphérique USB est requis pour une unité. Pour le lecteur Multimédia, le parent requiert à la fois "scenario.dat" et "filelist.dat", et l'enfant ne requiert que filelist.dat.
- "Describe GroupID:G01" sans changer les caractères autres que les nombres (description à 2 chiffres requise). Sans description, le lecteur multimédia ne fonctionne pas.

Préparation

■ Appareils pris en charge

- Les périphériques de mémoire USB disponibles dans le commerce sont pris en charge. (Ceux incluant des fonctions de sécurité ne sont pas pris en charge. Le fonctionnement n'est pas garanti.)
- Les périphériques de stockage USB autres que ceux formatés en FAT16 ou FAT32 ne peuvent pas être utilisés.
- Les clés USB jusqu'à 32 Go sont prises en charge.
- Seules les configurations à partition unique sont prises en charge.

■ Préparation

Préparez les fichiers suivants dans la mémoire USB pour le lecteur de média.

- Fichier de lecture
- Scénario (si nécessaire)
- Liste de fichiers (si nécessaire)

■ Fichier de lecture

Le lecteur média de l'appareil prend en charge les formats ci-dessous.

Nom du fichier (extension)

Image fixe	JPG, JPEG, JPE
Image animée	AVI, MKV, ASF, WMV, TS, MTS, MP4, 3GP, MOV, FLV, F4V

Codec

Image animée

Codec	Résolution maximale	Débit binaire maximal (Mbps)
MPEG4VISUAL	480@30 ips	30
MPEG4AVC	1080@30fps, Haut profil (Niveau 4.2 ou moins)	30
VC-1 Advanced	1080@30 ips	30
VC-1 Simple & Main	1080@30 ips	30

Audio

Codec	Fréquence d'échantillonnage (kHz)	Débit binaire (kbps)
MP3	8/11,025/12/16/22,05/24/32/44,1/48	8-320
AAC	8/11,025/12/16/22,05/24/32/44,1/48	1-1728
WMA Standard WMA 9 WMA 10 Pro	8/11,025/12/16/22,05/24/32/44,1/48	1-1728

Image fixe	
Codec	Résolution maximale
JPEG*	4096×4096

*JPEG (format de base (standard) uniquement)

Remarque

- La taille d'un fichier ne doit pas dépasser 2 Go.
- Les fichiers protégés par la technologie Digital Rights Management (DRM) ne peuvent pas être lus.
- Certains fichiers ne peuvent être lus même si leurs formats sont pris en charge comme décrit ici.
- Utilisez un fichier pour lequel l'audio et la vidéo sont pris en charge.
- Si le codec audio du fichier de film est en format incompatible, les images ne s'afficheront peut-être pas correctement.
- S'il n'y a pas de fichier vidéo, la lecture n'est pas possible.
- Selon la mémoire USB, certains fichiers de films ne peuvent pas être lus même si débit binaire est inférieur au débit maximal indiqué.
- Supprimez les fichiers non pertinents de la mémoire USB.

■ Scénario

L'ordre de lecture et la durée peuvent être spécifiés pour un fichier de lecture.

Sauvegardez sous le nom (caractères alphabétiques d'un octet) "scenario.dat" directement sous la racine dans la mémoire USB.

- Enregistrez les fichiers au format UTF-8N.
- De 1 à 999 lignes peuvent être spécifiées pour le Scénario.

■ Liste des fichiers

Une liste de fichiers à lire.

Sauvegardez sous le nom (caractères alphabétiques d'un octet) "filelist.dat" directement sous la racine dans la mémoire USB.

- Enregistrez les fichiers au format UTF-8N.

■ Termes associés au scénario/à la liste de fichiers

Nom de fichier

Il s'agit du nom d'un fichier de lecture.

Un nom de fichier doit inclure son extension.

Exemple :

introduction.jpg
Contents_video01.wmv

- Saisissez l'extension d'un nom de fichier avec des caractères alphanumériques d'un octet.

Définition de fichier

Il s'agit d'une définition de fichier partagée sur des scénarios et fichiers.

PHOTO_xxx : définition d'image fixe
VIDEO_xxx : définition d'image animée

- La portion "xxx" peut être remplacée par une valeur de 001 à 999.

- Saisissez une définition de fichier avec des caractères alphanumériques d'un octet.

Durée de lecture

La durée de lecture d'un fichier.

La durée de lecture peut être spécifiée entre 3 secondes et 24 heures. (unité : seconde)

Exemple :

10 : 10 secondes

86400 : 24 heures

10.5 : 10,5 secondes

Il peut paramétré à un dixième (1/10) de seconde en utilisant une virgule décimale (point).

La durée de lecture peut être omise.

Pour les images fixes, un fichier est lu pour la période que vous avez sélectionnée dans [Réglages lecteur média USB] - [Durée diaporama]. (voir page 48)

Pour les images animées : un fichier sera lu pour la durée de lecture du fichier.

- Saisissez la durée de lecture avec des caractères numériques d'un octet.
- Lors de la lecture de fichiers de grande taille, si le réglage de la durée de lecture est court, la lecture peut ne pas se dérouler correctement ; par exemple, du bruit peut apparaître à l'écran.

Dans ce cas, définissez une durée de lecture plus longue (10 secondes ou plus).

ID groupe (pour le lecteur multimédia)

C'est une ID utilisé pour regrouper sur un réseau pendant les conditions du lecteur multimédia.

GroupID:Gxx : Group xx

- La partie "xx" peut être définie de 01 à 10.
- Saisissez un ID de groupe en utilisant des caractères alphanumériques à un octet.

Remarque

- "UTF-8N" : encodage UTF-8 sans BOM. Le bloc-notes pour Windows ne prend pas cet encodage en charge.

Veillez utiliser un autre éditeur prenant en charge UTF-8 sans BOM.

Lecture des fichiers

■ Exemple de configuration pour chaque mode

Lecteur multimédia unique (Type 1)

Les fichiers seront lus dans l'ordre dans lequel leurs noms s'affichent sur la mémoire USB.

Scénario et liste de fichiers

Scénario :

Non nécessaire

Liste de fichiers :

Non nécessaire

Exemple de configuration

Contenu de la mémoire USB

```
└─ Introduction.jpg
├─ Contents_Video1.wmv
├─ Contents_Video2.wmv
└─ Contents_Video3.wmv
```

Contenu de lecture

Pour l'exemple de configuration ci-dessus, les éléments suivants seront lus de façon répétée (boucle).

1. Introduction.jpg (*1)
2. Contents_Video1.wmv (*2)
3. Contents_Video2.wmv (*2)
4. Contents_Video3.wmv (*2)

*1 : Lu pour la durée réglée dans [Durée diaporama].

*2 : Lu pour la durée de lecture du fichier.

Lecteur multimédia unique (Type 2)

Les fichiers seront lus dans l'ordre dans lequel ils ont été répertoriés dans un scénario.

Scénario et liste de fichiers

Scénario :

Entrez [Nom du fichier : durée de lecture].

Liste de fichiers :

non nécessaire

Exemple de configuration

Contenu de la mémoire USB

```
└─ scenario.dat
├─ Introduction.jpg
├─ Contents_Video1.wmv
├─ Contents_Video2.wmv
└─ Contents_Video3.wmv
```

scenario.dat (scénario)

```
Introduction.jpg:10
Contents_Video1.wmv:10
Contents_Video2.wmv:20
Contents_Video3.wmv:
```

Contenu de lecture

Pour l'exemple de réglage ci-dessus, le contenu suivant est lu avec la lecture répétée (en boucle).

1. Introduction.jpg (10 secondes)
2. Contents_Video1.wmv (10 secondes)
3. Contents_Video2.wmv (20 secondes)
4. Contents_Video3.wmv (Lu pour la durée de lecture du fichier)

Lecteur multimédia unique (Type 3)

Les fichiers seront lus dans l'ordre dans lequel ils ont été répertoriés dans un scénario.

Scénario et liste de fichiers

Scénario :

Entrez [Définition du fichier : durée de lecture].

Liste de fichiers :

Entrez [Définition du fichier : nom du fichier].

Exemple de configuration

Contenu de la mémoire USB

```
└─ filelist.dat
├─ scenario.dat
├─ Introduction.jpg
├─ Contents_Video1.wmv
├─ Contents_Video2.wmv
└─ Contents_Video3.wmv
```

scenario.dat (scénario)

```
PHOTO_001:10
VIDEO_001:10
VIDEO_002:20
VIDEO_003:
```

filelist.dat (liste de fichiers)

```
PHOTO_001:Introduction.jpg
VIDEO_001:Contents_Video1.wmv
VIDEO_002:Contents_Video2.wmv
VIDEO_003:Contents_Video3.wmv
```

Contenu de lecture

Pour l'exemple de configuration ci-dessus, les éléments suivants seront lus de façon répétée (boucle).

1. Introduction.jpg (10 secondes)
2. Contents_Video1.wmv (10 secondes)
3. Contents_Video2.wmv (20 secondes)
4. Contents_Video3.wmv (Lu pour la durée de lecture du fichier)

Lecteur multimédia

Les fichiers seront lus dans l'ordre de la liste du scénario pour le Parent.

Scénario et liste de fichiers

[Côté parent]

Scénario :

Saisissez [Définition de fichier : temps de lecture].

Liste de fichiers - La première ligne :

Saisissez [ID Groupe].

Liste de fichiers - La seconde ligne et les lignes suivantes :

Saisissez [Définition de fichier : nom de fichier].

[Côté enfant]

Scénario :

Non nécessaire

Liste de fichiers - La première ligne :

Saisissez [ID Groupe].

Liste de fichiers - La seconde ligne et les lignes suivantes :

Saisissez [Définition de fichier : nom de fichier].

Définir l'exemple

[Côté parent]

Contenus de la mémoire USB

```
├─ filelist.dat
├─ scenario.dat
├─ L_Introduction.jpg
├─ L_Contents_Video1.wmv
├─ L_Contents_Video2.wmv
├─ L_Contents_Video3.wmv
```

scenario.dat (scénario)

```
PHOTO_001:10
VIDEO_001:10
VIDEO_002:20
VIDEO_003:
```

filelist.dat (liste de fichiers)

```
GroupID:G01
PHOTO_001:L_Introduction.jpg
VIDEO_001:L_Contents_Video1.wmv
VIDEO_002:L_Contents_Video2.wmv
VIDEO_003:L_Contents_Video3.wmv
```

[Côté enfant]

Contenus de la mémoire USB

```
├─ filelist.dat
├─ R_Introduction.jpg
├─ R_Contents_Video1.wmv
├─ R_Contents_Video2.wmv
├─ R_Contents_Video3.wmv
```

filelist.dat (liste de fichiers)

```
GroupID:G01
PHOTO_001:R_Introduction.jpg
VIDEO_001:R_Contents_Video1.wmv
VIDEO_002:R_Contents_Video2.wmv
VIDEO_003:R_Contents_Video3.wmv
```

Lire les contenus

Pour l'exemple de réglage ci-dessus, le contenu suivant est lu avec la lecture répétée (en boucle).

[Côté parent]

1. L_Introduction.jpg (10 secondes)
2. L_Contents_Video1.wmv (10 secondes)
3. L_Contents_Video2.wmv (20 secondes)
4. L_Contents_Video3.wmv (*1)

[Côté enfant]

1. R_Introduction.jpg (10 secondes)
2. R_Contents_Video1.wmv (10 secondes)
3. R_Contents_Video2.wmv (20 secondes)
4. R_Contents_Video3.wmv (*1)

*1: Lu pendant la durée du temps de lecture de L_Contents_Video3.wmv (côté parent).

■ Vérification du contenu de la mémoire USB

Vous pouvez vérifier le contenu de la mémoire USB dans [Réglages lecteur média USB] - [Vérification fichier scénario]. (voir page 48)

En cas d'erreur, les informations sont affichées avec les détails suivants.

A(B) : C

A : Nom du fichier avec une erreur

B : Ligne avec une erreur

C : Code d'erreur

Remarque

- Affiche les principaux codes d'erreur.
Les détails des erreurs détectées sont les suivants.

Code d'erreur	Détails de l'erreur
1.	Aucune clé USB insérée.
2.	Le fichier scenario.dat/filelist.dat ne peut être ouvert.
3.	Il y a une erreur avec l'écriture du fichier scenario.dat/filelist.dat.
4.	Le format de fichier de lecture n'est pas pris en charge.
5.	Aucun fichier de lecture n'est présent.
6.	L'ID de groupe nécessaire pour le lecteur multimédia n'a pas été spécifié.
7.	Plusieurs "Définition de Fichier" identiques.
8.	La durée de lecture du scénario est hors de la plage.
9.	La Définition de Fichier répertorié dans le scénario n'est pas présent dans la liste de fichiers.
10.	Le scénario contient 0 ou plus de 1000 fichiers de lecture.
11.	Il y a 0 ou plus de 1000 fichiers de lecture. (Lecteur multimédia unique (Type 1) uniquement)
12.	Seul l'ID de groupe est répertorié dans la liste de fichiers. (Lecteur multimédia uniquement)

Remarque supplémentaire

La vérification du contenu de la mémoire USB ne détermine pas si un fichier est lisible ou non.

Si un fichier ne peut pas être lu alors que le lecteur multimédia est actif, un message d'erreur s'affiche.

Lorsque l'on effectue la lecture synchronisée sur le lecteur multimédia, vérifiez dans le menu [Réglages lecteur média USB] - [Vérification fichier scénario] que le fichier peut être lu.

Environnement réseau (Lecteur multimédia uniquement)

■ Exemple de réglage d'une connexion de réseau local et d'adresse IP / de masque de sous-réseau

Comme mentionné ci-dessous, connectez plusieurs unités ensemble avec des câbles de réseau local et définissez les adresses IP / les masques de sous-réseau de sorte que les écrans existent sur le même réseau.

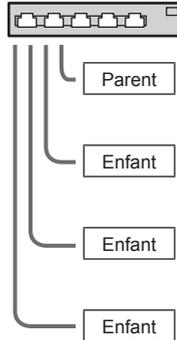

Adresse IP :	192.168.10.1
Masque de sous-réseau :	255.255.255.0
Adresse IP :	192.168.10.2
Masque de sous-réseau :	255.255.255.0
Adresse IP :	192.168.10.3
Masque de sous-réseau :	255.255.255.0
Adresse IP :	192.168.10.4
Masque de sous-réseau :	255.255.255.0

Remarque

- Définissez les [Contrôle réseau] de tous les écrans sur [Oui]. (voir page 47)
- En fonction de l'environnement de réseau, la synchronisation peut être largement perdue.
- Ne connectez pas d'autres périphériques pour éviter de saturer le trafic de réseau.
- Avec un routeur entre les deux, vous ne pouvez pas définir la connexion. Utilisez-les dans le même sous-réseau.
- N'utilisez pas de réseau local sans fil pour la connexion car la lecture pourrait ne pas s'effectuer normalement.

Ouvrir/fermer le lecteur de média

■ Pour un seul lecteur multimédia

Ouvrir

1. **Insérez la mémoire USB pour le lecteur multimédia.**

Remarque

- Selon le type du périphérique de mémoire USB, il peut entrer en contact avec son environnement, comme le couvercle arrière, et ne peut pas être fixé. Utilisez un câble d'extension disponible dans le commerce ou un plus petit type de périphérique de mémoire USB pouvant être connecté à cette unité.

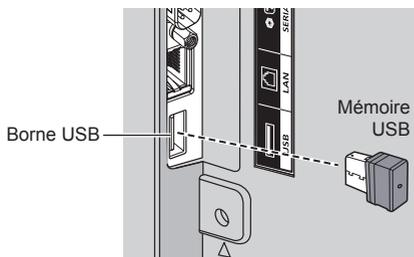

2. **Exécutez une vérification du contenu de la mémoire USB.**
3. **Modifiez INPUT sur [USB].**

Fermer

Modifiez INPUT sur une valeur autre qu [USB].

■ Pour plusieurs lecteurs multimédia

Démarrage

1. **Connectez plusieurs unités avec des câbles de réseau local.**
(Voir "Exemple de réglage d'une connexion de réseau local et d'adresse IP / de masque de sous-réseau" dans la section précédente.)
2. **Insérez la mémoire USB pour le lecteur multimédia de chaque écran.**
3. **Exécute la vérification du contenu de la mémoire USB sur chaque écran.**
4. **Modifiez ENTREE pour enfant en [USB].**
5. **Modifiez ENTREE pour parent en [USB].**

Fin

Modifiez ENTREE pour parent sur autre que [USB].

Fonction de reprise de lecture

Une fois que le lecteur multimédia a terminé, le fichier à lire ensuite varie en fonction du réglage de [Réglages lecteur média USB] - [Reprise lecture].

Si réglé sur [Oui] :

Le fichier lu avant la fin de la lecture par le lecteur média reprend depuis le début.

Si réglé sur [Non] :

La lecture commence à partir du début du premier fichier du scénario.

Remarque

- La fonction de reprise de lecture est conservée jusqu'à ce que l'appareil soit éteint ou que le périphérique de stockage USB soit éjecté.

Clonage de données

Les réglages de menu et les valeurs ajustées configurés sur un seul écran peuvent être copiés sur plusieurs écrans avec une mémoire USB.

■ Données pouvant être copiées

Réglages et valeurs ajustées des menus [Image], [Son], [Configuration], [Position] et [Options]

- Les données suivantes ne peuvent pas être copiées. Un paramétrage est requis pour chaque écran.

[Date et heure]

Réglage pour [Configuration réseau] - [Configuration LAN]

ID affichée dans [Options] - [Display ID]

■ Périphériques pris en charge

- Les périphériques de mémoire USB disponibles dans le commerce sont pris en charge. (Ceux incluant des fonctions de sécurité ne sont pas pris en charge. Le fonctionnement n'est pas garanti.)
- Les périphériques de mémoire USB autres que ceux au format FAT16 ou FAT32 ne peuvent pas être utilisés.
- Jusqu'à 32 Go de mémoire USB sont pris en charge.
- Seule une configuration à partition unique est prise en charge.

Remarque

- Si les tailles des écrans diffèrent, la fonction de clonage ne fonctionne pas. Utilisez des écrans de taille habituelle.
- La télécommande sert à afficher le menu [USB data cloning]. Les touches de l'unité ne peuvent pas être utilisées pour afficher le menu.
- Réglez l'entrée sur un élément autre que [USB], et effectuez le clonage de données.

Copie des données d'écran sur la mémoire USB

1 Insérez le périphérique de mémoire USB dans la fiche USB de l'écran de la source des données à copier.

Après que l'écran [Select Copy Type] s'est affiché, passez à l'étape 5.

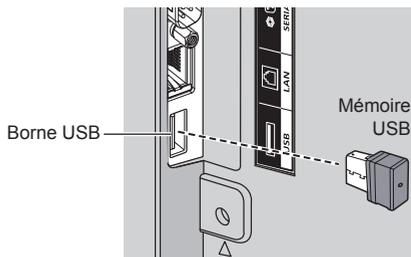

Remarque

- Si la mémoire USB contenant les données pour le clonage est connectée lors de l'état d'activation, le message [Select Copy Type] de l'étape 5 s'affiche.
- Selon le type du périphérique de mémoire USB, il peut entrer en contact avec son environnement, comme le couvercle arrière, et ne peut pas être fixé. Utilisez un câble d'extension disponible dans le commerce ou un plus petit type de périphérique de mémoire USB pouvant être connecté à cette unité.
- En cas d'échec de sauvegarde sur une mémoire USB ou de lecture de son contenu, un message d'erreur s'affiche.

2 Affichez le menu [Configuration] en appuyant sur <SETUP>.

3 Sélectionnez [Affichages à l'écran] avec ▲ ▼ et appuyez sur <ENTER> pendant plus de 3 secondes.

L'affichage suivant apparaît.

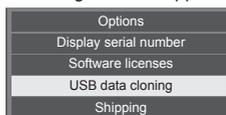

4 Sélectionnez [USB data cloning] avec ▲ ▼ et appuyez sur <ENTER>.

5 Sélectionnez [Display → USB Memory] avec ▲ ▼ et appuyez sur <ENTER>.



6 Sélectionnez [YES] avec ◀▶ et appuyez sur <ENTER>.

La copie des données sur la mémoire USB commence.



Le message suivant s'affiche lorsque la copie des données se termine.



7 Lorsque la copie des données est terminée, retirez le périphérique de mémoire USB de la borne USB.

Copie des données de la mémoire USB sur l'écran

1 Insérez le périphérique de mémoire USB sur lequel les données ont été copiées dans la fiche USB de l'écran de destination des données (comme pour l'étape 1, page 75).

Après que l'écran [Select Copy Type] s'est affiché, passez à l'étape 5.

Remarque

- Si la mémoire USB contenant les données pour le clonage est connectée lors de l'état d'activation, le message [Select Copy Type] de l'étape 5 s'affiche.

2 Affichez le menu [Configuration] en appuyant sur <SETUP>.

3 Sélectionnez [Affichages à l'écran] avec ▲▼ et appuyez sur <ENTER> pendant plus de 3 secondes.

L'affichage suivant apparaît.

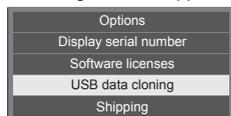

4 Sélectionnez [USB data cloning] avec ▲▼ et appuyez sur <ENTER>.

5 Sélectionnez [USB Memory → Display] avec ▲▼ et appuyez sur <ENTER>.



6 Sélectionnez [YES] avec ◀▶ et appuyez sur <ENTER>.

La copie des données sur l'écran commence.

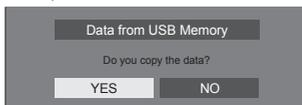

Le message suivant s'affiche lorsque la copie des données se termine.

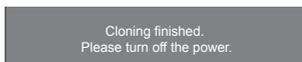

7 Lorsque la copie des données est terminée, retirez le périphérique de mémoire USB de la borne USB.

8 Appuyez sur <Bouton d'activation/désactivation de l'alimentation principale> pour couper l'alimentation et la relancer.

Le contenu copié est appliqué à l'écran.

- Lorsque la mémoire USB n'est pas retirée à l'étape 7, le message [Select Copy Type] s'affiche quand l'écran est à nouveau allumé.

Fonction de télécommande ID

Vous pouvez régler l'ID de la télécommande quand vous voulez utiliser cette télécommande sur l'un parmi plusieurs écrans différents. Dans ce cas, vous devez régler le numéro d'ID de la télécommande pour correspondre au numéro d'ID de l'écran que vous avez réglé dans [Options]-[Display ID] en suivant les étapes ci-dessous.

Remarque

- Pour utiliser cette fonction, achetez la télécommande à ID vendue séparément.

Modèle : N2QAYA000093



Définition du numéro d'identification de la télécommande

1 Réglez [Controller ID function] sur [On].

(voir page 54)

- Lors de l'affichage du menu [Options], l'utilisation est possible même si l'identification ne correspond pas.

2 Réglez le sélecteur <ID MODE> de la télécommande sur <ON>.

3 En orientant la télécommande vers l'écran que vous voulez commander, appuyez sur <ID SET>.

ID set	
ID écran	0
ID télécommande	?

4 Appuyez sur l'une des touches <0> – <9>.

Définit le chiffre des dizaines.

5 Appuyez sur l'une des touches <0> – <9>.

Définit le chiffre des unités.

- Les étapes 3 à 5 doivent être effectuées en moins de 5 secondes.
- La plage de réglage du numéro d'identification est comprise entre 0 – 100.

Exemple :

- Pour régler le numéro d'identification sur "1" : Après l'étape 3, appuyez sur <0>, puis sur <1>.
- Pour régler le numéro d'identification sur "12" : Après l'étape 3, appuyez sur <1> puis sur <2>.
- Pour régler le numéro d'identification sur "100" : Après l'étape 3, appuyez sur <1> <0> <0>.

Annulation du réglage du numéro ID de la télécommande (ID "0")

Vous pouvez fonctionner même si l'ID ne correspond pas à l'ID réglé dans [Options]-[Display ID].

Appuyez sur <ID SET> pendant plus de 3 secondes.

Cela a le même effet que d'appuyer sur <ID SET> <0> <0>.

Remarque

- La télécommande de l'ID ne peut être utilisée quand [Options]-[Display ID] est réglé sur tout autre chose que "0", et que l'ID de la télécommande n'est pas le même que le numéro [Options]-[Display ID]. (voir page 54)

Saisie des caractères

Certains réglages requièrent de saisir des caractères. Pour saisir du texte, sélectionnez des caractères sur le clavier à l'écran.

Exemple : Saisie de noms de profil ([Sauvegarde mémoire])



Le nom de profil par défaut est [MEMORY 1] ; ici, nous le changeons pour [MY PICTURE] en exemple.

1 Sélectionnez [Sup. tout] avec ▲▼◀▶, et appuyez sur <ENTER>.

MEMORY1

L'ensemble du texte est supprimé.

Pour supprimer des caractères individuels, sélectionnez [Suppr.].

2 Sélectionnez [a / A / @] avec ▲▼◀▶, et appuyez sur <ENTER>.



Passer le clavier sur l'alphabet en majuscules.

À chaque fois que <ENTER> est enfoncé, le clavier est commuté dans l'ordre suivant : minuscules, majuscules et symboles.

3 Sélectionnez [M] avec ▲▼◀▶, et appuyez sur <ENTER>.

M

Répétez ce processus pour saisir le caractère suivant.

4 Sélectionnez la touche espace avec ▲▼◀▶, et appuyez sur <ENTER>.



Touche espace

Comme indiqué à l'étape 3, sélectionnez les caractères pour saisir [PICTURE].

5 Lorsque vous avez saisi le nom de profil, sélectionnez [Valider] avec ▲▼◀▶ et appuyez sur <ENTER>.



- Pour annuler la sauvegarde du profil, sélectionnez [Annuler].

Signaux préréglés

Cet appareil peut afficher les signaux vidéo affichés dans le tableau ci-dessous.

■ Signal vidéo

Signal correspondant	Résolution (Point)	Fréquence de balayage		Point horloge Fréquence (MHz)	Format**3
		Horizontal (kHz)	Vertical (Hz)		
NTSC/NTSC4.43/ PAL-M/PAL60	720 × 480i	15.73	59.94	-	V
PAL/PAL-N/SECAM	720 × 576i	15.63	50.00	-	V
525i(480i)	720 × 480i	15.73	59.94	13.50	R/Y
625i(576i)	720 × 576i	15.63	50.00	13.50	R/Y
525i(480i)	720(1440) × 480i*2	15.73	59.94	27.00	D/H
625i(576i)	720(1440) × 576i*2	15.63	50.00	27.00	D/H
525p(480p)	720 × 480	31.47	59.94	27.00	R/Y/D/H
625p(576p)	720 × 576	31.25	50.00	27.00	R/Y/D/H
750(720)/60p	1 280 × 720	45.00	60.00	74.25	R/Y/D/H
750(720)/50p	1 280 × 720	37.50	50.00	74.25	R/Y/D/H
1 125(1 080)/60i*1	1 920 × 1 080i	33.75	60.00	74.25	R/Y/D/H
1 125(1 080)/50i	1 920 × 1 080i	28.13	50.00	74.25	R/Y/D/H
1 125(1 080)/24p	1 920 × 1 080	27.00	24.00	74.25	R/Y/D/H
1 125(1 080)/24PsF	1 920 × 1 080i	27.00	48.00	74.25	R/Y
1 125(1 080)/25p	1 920 × 1 080	28.13	25.00	74.25	R/Y/D/H
1 125(1 080)/30p	1 920 × 1 080	33.75	30.00	74.25	R/Y/D/H
1 125(1 080)/60p	1 920 × 1 080	67.50	60.00	148.50	R/Y/D/H
1 125(1 080)/50p	1 920 × 1 080	56.25	50.00	148.50	R/Y/D/H

■ Signal de PC

Signal correspondant	Résolution (Point)	Fréquence de balayage		Point horloge Fréquence (MHz)	Format**3
		Horizontal (kHz)	Vertical (Hz)		
640 × 400	640 × 400	31.47	70.09	25.18	R/Y/D/H
	640 × 400	37.86	85.08	31.50	R/Y/D/H
640 × 480	640 × 480	31.47	59.94	25.18	R/Y/D/H
	640 × 480	35.00	66.67	30.24	R/Y/D/H
	640 × 480	37.86	72.81	31.50	R/Y/D/H
	640 × 480	37.50	75.00	31.50	R/Y/D/H
	640 × 480	43.27	85.01	36.00	R/Y/D/H
	800 × 600	800 × 600	35.16	56.25	36.00
800 × 600	800 × 600	37.88	60.32	40.00	R/Y/D/H
	800 × 600	48.08	72.19	50.00	R/Y/D/H
	800 × 600	46.88	75.00	49.50	R/Y/D/H
	800 × 600	53.67	85.06	56.25	R/Y/D/H
	832 × 624	832 × 624	49.72	74.55	57.28
852 × 480	852 × 480	31.47	59.94	34.24	D/H
1 024 × 768	1 024 × 768	39.55	50.00	51.89	D/H
	1 024 × 768	48.36	60.00	65.00	R/Y/D/H
	1 024 × 768	56.48	70.07	75.00	R/Y/D/H
	1 024 × 768	60.02	75.03	78.75	R/Y/D/H
	1 024 × 768	65.55	81.63	86.00	R/Y/D/H
	1 024 × 768	68.68	85.00	94.50	R/Y/D/H
	1 066 × 600	1 066 × 600	37.64	59.94	53.00
1 152 × 864	1 152 × 864	53.70	60.00	81.62	R/Y/D/H
	1 152 × 864	63.99	70.02	94.20	R/Y/D/H
	1 152 × 864	67.50	75.00	108.00	R/Y/D/H
	1 152 × 864	77.09	85.00	119.65	R/Y/D/H
1 152 × 870	1 152 × 870	68.68	75.06	100.00	R/Y/D/H
1 280 × 720	1 280 × 720	44.76	60.00	74.48	R/Y/D/H

Signal correspondant	Résolution (Point)	Fréquence de balayage		Point horloge Fréquence (MHz)	Format**3
		Horizontal (kHz)	Vertical (Hz)		
1 280 × 768	1 280 × 768	39.55	49.94	65.18	R/Y/D/H
	1 280 × 768	47.70	60.00	80.14	R/Y/D/H
	1 280 × 768	47.78	59.87	79.50	R/Y/D/H
1 280 × 800	1 280 × 800	41.20	50.00	68.56	R/Y/D/H
	1 280 × 800	49.31	59.91	71.00	R/Y/D/H
	1 280 × 800	49.70	59.81	83.50	R/Y/D/H
1 280 × 960	1 280 × 960	60.00	60.00	108.00	R/Y/D/H
	1 280 × 960	85.94	85.00	148.50	R/Y
1 280 × 1 024	1 280 × 1 024	63.98	60.02	108.00	R/Y/D/H
	1 280 × 1 024	79.98	75.02	135.00	R/Y/D/H
	1 280 × 1 024	91.15	85.02	157.50	R/Y/D/H
1 360 × 768	1 360 × 768	47.71	60.02	85.50	D/H
	1 360 × 768	47.70	60.00	84.72	D/H
	1 360 × 768	47.72	59.80	84.75	D/H
1 366 × 768	1 366 × 768	39.55	50.00	69.92	D/H
	1 366 × 768	48.39	60.03	86.71	R/Y/D/H
	1 366 × 768	48.00	60.00	72.00	R/Y/D/H
	1 366 × 768	39.56	49.89	69.00	R/Y/D/H
	1 366 × 768	47.71	59.79	85.50	R/Y/D/H
1 400 × 1 050	1 400 × 1 050	65.22	60.00	122.61	D/H
	1 400 × 1 050	82.20	75.00	155.85	R/Y/D/H
1 440 × 900	1 440 × 900	55.47	59.90	88.75	R/Y/D/H
	1 440 × 900	55.92	60.00	106.47	R/Y/D/H
1 600 × 900	1 600 × 900	46.30	50.00	97.05	D/H
	1 600 × 900	60.00	60.00	108.00	D/H
	1 600 × 900	55.99	59.95	118.25	D/H
	1 600 × 900	55.92	60.00	119.00	D/H
1 680 × 1 050	1 680 × 1 050	65.29	59.95	146.25	R/Y/D/H
1 600 × 1 200	1 600 × 1 200*4	75.00	60.00	162.00	R/Y/D/H
1 920 × 1 080	1 920 × 1 080*5	66.59	59.93	138.50	R/Y/D/H
	1 920 × 1 080	67.50	60.00	148.50	R/Y/D/H
1 920 × 1 200	1 920 × 1 200*4	74.04	59.95	154.00	R/Y/D/H

*1 : Lorsque le signal 1 125 (1 035)/60i est reçu, il est affiché comme signal 1 125 (1 080)/60i.

*2 : Signal de répétition de pixel (fréquence d'horloge de 27,0 MHz) uniquement

*3 : Les signaux de représentation de formats sont les suivants.

V : Vidéo composite (VIDEO)

R : D-sub RGB (PC IN)

Y : YCbCr/YPbPr (PC IN)

D : DVI-D (DVI-D IN)

H : HDMI (HDMI 1, HDMI 2)

L'entrée analogique prend en charge G et Y uniquement.

*4 : Affiché avec des éléments d'image affinés lors du traitement de l'image.

*5 : Basé sur la norme VESA CVT-RB (vide réduit)

Remarque

- Un format du signal détecté automatiquement peut être affiché différemment du signal d'entrée réel.
- [i] affiché après le nombre de points de résolution signifie que le signal est entrelacé.
- Lorsque le signal 1 125 (1 080)/30 PsF et le signal 1 125 (1 080)/25 PsF sont reçus, ils sont traités comme des signaux 1 125 (1 080)/60i et 1 125 (1 080)/50i, puis sont affichés.

Conditions à l'expédition

Vous pouvez réinitialiser les réglages / les valeurs réglées des menus suivants aux réglages d'usine : [Image], [Son], [Configuration], [Position], [Options]

■ Télécommande

- 1 Appuyez sur <SETUP> pour afficher le menu [Configuration].
- 2 Sélectionnez [Affichages à l'écran] avec ▲▼ et appuyez sur <ENTER> pendant plus de 3 secondes.

L'écran suivant s'affiche.



- 3 Sélectionnez [Shipping] avec ▲▼ et appuyez sur <ENTER>.

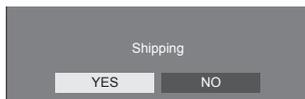

- 4 Sélectionnez [YES] avec ◀▶ et appuyez sur <ENTER>.
Le message [Shipping (Wait a moment)] s'affiche.
- 5 Une fois que le message [Please turn off the power] est affiché, coupez l'alimentation en appuyant sur <Bouton d'activation/désactivation de l'alimentation principale>.

■ Appareil

- 1 Appuyez sur <MENU (L'appareil)> plusieurs fois et affichez le menu [Configuration].
- 2 Sélectionnez [Affichages à l'écran] avec ▲▼, puis appuyez et maintenez la pression sur <ENTER (L'appareil)> pendant plus de 5 secondes.
- 3 Sélectionnez [YES] avec <- (L'appareil)> ou <+ (L'appareil)> et appuyez sur <ENTER (L'appareil)>.
Le message [Shipping (Wait a moment)] s'affiche.
- 4 Une fois que le message [Please turn off the power] est affiché, coupez l'alimentation en appuyant sur <Bouton d'activation/désactivation de l'alimentation principale>.

Dépannage

Avant de faire appel à un dépanneur, identifiez les symptômes et effectuez les vérifications simples indiquées ci-dessous.

Symptômes		Vérifications
Image	Son	
 <p>Interférences</p>	 <p>Son bruyant</p>	<p>Appareils électriques Automobiles / motos Lampe fluorescente</p>
 <p>Image normale</p>	 <p>Pas de son</p>	<p>Volume (Vérifiez si la fonction de coupure du son a bien été activée sur la télécommande.)</p>
 <p>Pas d'image</p>	 <p>Pas de son</p>	<p>Non branché dans la prise secteur Interrupteur non mis sur marche Réglage du Contraste et de la Luminosité/Volume (Vérifiez en appuyant sur <Bouton d'activation/désactivation de l'alimentation principale> ou <Touche de veille (ON/OFF)>.)</p>
 <p>Pas d'image</p>	 <p>Son normal</p>	<p>Si vous entrez un signal possédant un système de couleur, un format ou une fréquence non applicable, seule l'indication de la borne d'entrée sera affichée.</p>
 <p>Pas de couleurs</p>	 <p>Son normal</p>	<p>Contrôles des couleurs au niveau minimum (voir page 34, 35)</p>
<p>Une erreur d'affichage telle que "pas d'image" se produit, ou la télécommande est soudain désactivée.</p>		<p>Cet appareil intègre un logiciel très avancé. Si vous remarquez un dysfonctionnement tel que "la télécommande est inactive" ou "l'affiche est perturbé", retirez la prise d'alimentation du secteur, et réinsérez-la après au moins 5 secondes pour remettre sous tension. (voir page 23)</p>
<p>L'alimentation est coupée automatiquement de façon inattendue.</p>		<p>Vérifiez les réglages de [Arrêt sur absence de signal], [HDMI1 Gestion alimentation], [HDMI2 Gestion alimentation], [DVI-D Gestion alimentation], [PC Gestion alimentation] et [Arrêt sur absence d'activité]. N'importe lequel d'entre eux peut être réglé sur [Oui (Activer)]. (voir page 43)</p>
<p>Le témoin d'alimentation clignote en rouge.</p>		<p>Il est possible qu'il y ait un dysfonctionnement. Veuillez contacter un centre de service agréé.</p>

Symptômes	Vérifications
La télécommande ne fonctionne pas.	<p>Vérifiez que les piles ne sont pas complètement épuisées et, dans le cas contraire, assurez-vous qu'elles sont correctement insérées.</p> <p>Assurez-vous que le capteur de signal de télécommande n'est pas exposé à la lumière extérieure ou à une source de lumière fluorescente intense.</p> <p>Vérifiez si des obstacles sont présents entre le capteur de la télécommande et la télécommande.</p> <p>Si les conditions d'installation sont normales, retirez le capteur de la télécommande du bord de l'unité principale lors de l'utilisation.</p> <p>Assurez-vous que vous utilisez la télécommande conçue spécialement pour cet appareil. (Cet appareil ne peut être commandé avec aucune autre télécommande.)</p> <p>Vérifiez si l'option autre que [Off] est sélectionnée dans [Controller user level] dans le menu [Options]. (voir page 53)</p> <p>Vérifiez si [Controller ID function] du menu [Options] est réglé sur [On]. (voir page 54)</p> <p>Vérifiez si l'interrupteur <ID MODE> est réglé sur <ON>. (lors de l'utilisation de la télécommande à ID) (voir page 77)</p>
La fonction [Controller ID function] ne peut pas être utilisée. (lors de l'utilisation de la télécommande à ID)	<p>Vérifiez si [Controller ID function] est réglé sur [On], ou si le commutateur <ID MODE> est réglé sur <ON>. (voir page 54)</p> <p>(Si [Controller ID function] est réglé sur [On], vous devez régler le commutateur <ID MODE> sur <ON> et définir le numéro d'identification.)</p>
La partie supérieure ou inférieure de l'image sur l'écran est coupée.	<p>La position de l'image a été réglée dans le menu [Position]. Ajustez la position de l'image sur l'écran. (voir page 31, 32)</p>
Des zones en haut et en bas de l'écran n'affichent pas l'image.	<p>Lors de l'utilisation d'un programme logiciel vidéo (tel qu'un programme de format cinéma) enregistré dans un format plus large que celui du mode 16:9, des zones blanches et séparées de l'image sont formées au haut et au bas de l'écran.</p>
Des parties de l'appareil deviennent chaudes.	<p>Même lorsque la température des parties des panneaux avant, supérieur et arrière augmente, ceci ne représente pas un problème en termes de performances ou de qualité.</p>
Il arrive parfois qu'aucune image ne s'affiche ou qu'aucun son ne soit émis.	<p>Lorsque des signaux HDMI ou DVI sont transmis à l'écran par l'intermédiaire d'un sélecteur ou d'un distributeur, le son ou les images peuvent être corrompus en fonction des équipements utilisés.</p> <p>Le problème peut être résolu en effectuant un cycle de réinitialisation Arrêt/Marche ou en remplaçant le sélecteur ou le distributeur.</p>
Le RS-232C est incontrôlable.	<p>Vérifiez si la connexion a été effectuée correctement. (voir page 17)</p>

Symptômes	Vérifications
Le réseau local est incontrôlable.	<p>Vérifiez si la connexion a été effectuée correctement. (voir page 56)</p> <p>Pour contrôler avec la commande du navigateur web ou la télécommande, vérifiez que [Contrôle réseau] est défini sur [Oui]. (voir page 47)</p> <p>Vérifiez que [Configuration LAN] est réglé correctement. (voir page 47)</p> <p>Lorsque vous vous connectez à un périphérique d'AMX ou Crestron Electronics, Inc. définissez [AMX D. D.] ou [Crestron Connected™] selon le périphérique utiliser. (voir page 48)</p>

Panneau d'affichage LCD

Symptômes	Vérifications
L'écran s'assombrit légèrement lorsque des images lumineuses à mouvement minimal sont affichées.	L'écran s'assombrit légèrement lorsque les photos ou images fixes d'un ordinateur, ou autres images à mouvement minimal sont affichées sur une période prolongée. Cela sert à réduire la rémanence sur l'écran et à allonger la durée de service de l'écran : Cela est normal et n'indique aucun dysfonctionnement.
L'image met du temps à apparaître.	L'unité traite numériquement les différents signaux pour reproduire des images esthétiques. Ainsi, il faut parfois attendre un moment pour que l'image apparaisse lorsque l'alimentation est activée, une fois l'entrée commutée.
Les bords de l'image scintillent.	Il se peut que les bords de l'image semblent scintiller dans les parties à mouvement rapide de l'image, à cause des caractéristiques du système utilisé pour l'entraînement du panneau : Cela est normal et n'indique aucun dysfonctionnement.
Des points rouges, bleus, verts et noirs apparaissent à l'écran.	Ceci est une caractéristique des écrans à cristaux liquides. Il ne s'agit pas d'un défaut. Le panneau à cristaux liquides incorpore des technologies de haute précision pour produire une image d'une grande netteté. Il arrive parfois que des pixels inactifs apparaissent à l'écran sous la forme d'un point fixe de couleur bleu, rouge, vert ou noir. Cela ne pose pas de problème de performance ou de qualité.
 <p>Des rémanences apparaissent</p>	Une rémanence peut se produire. Si vous affichez une image fixe pendant une période prolongée, l'image peut rester sur l'écran. Toutefois, elle disparaît lorsqu'une image animée est affichée pendant un moment. Ceci n'est pas un dysfonctionnement.

Cet écran LCD fait usage d'un traitement image spécial. Il en résulte que selon le type du signal appliqué à l'entrée, il léger décalage peut se faire sentir entre l'image et le son. Cela ne traduit pas une anomalie de fonctionnement.

Caractéristiques

N° de Modèle

Modèle 32 pouces: TH-32EF1E

Consommation

65 W

État hors tension

0,3 W

État veille

0,5 W

Panneau d'affichage LCD

Panneau IPS 32 pouces (rétroéclairage à LED direct), rapport d'aspect 16:9

Taille d'écran

698 mm (l) × 392 mm (h) × 801 mm (diagonale) / 27,4" (l) × 15,4" (h) × 31,5" (diagonale)

Nombre de pixels

2 073 600 (1 920 (l) × 1 080 (h))

Dimensions (L × H × P)

727 mm × 426 mm × 64 mm / 28,7" × 16,8" × 2,6"

La Masse

environ 5,3 kg / 11,7 lbs net

Source d'alimentation

220 – 240 V ~ (courant alternatif 220 – 240 V), 50/60 Hz

Conditions de fonctionnement

Température

0 °C – 40 °C (32 °F – 104 °F)*1

Humidité

20 % – 80 % (sans condensation)

Condition de stockage

Température

-20 °C – 60 °C (-4 °F – 140 °F)

Humidité

20 % – 80 % (sans condensation)

Temps de fonctionnement

16 heures/jour

Bornes de branchement

HDMI 1

HDMI 2

Connecteur TYPE A*2 × 2

Signal audio :

PCM linéaire (fréquences d'échantillonnage - 48 kHz, 44,1 kHz, 32 kHz)

DVI-D IN

Broche DVI-D 24 × 1 :

Conformité avec DVI Révision 1.0

Protection du contenu :

Compatible avec HDCP 1.1

VIDEO

Mini prise Audio/Vidéo 4-pôles (M3) × 1 (voir page 16)

Vidéo : 1,0 Vc-c (75 Ω)

Audio : 0,5 Vrms

PC IN

Broche Mini D-sub 15 haute densité × 1 :

Compatible avec DDC2B

Y/G :

1,0 V c. à c. (75 Ω)
(avec signal de synchronisation)

0,7 V c. à c. (75 Ω)
(sans signal de synchronisation)

PB/Cb/B :

0,7 V c. à c. (75 Ω)
(sans signal de synchronisation)

PR/CR/R :

0,7 V c. à c. (75 Ω)
(sans signal de synchronisation)

HD/VD :

1,0 – 5,0 c. à c. (haute impédance)

AUDIO IN

Mini prise stéréo (M3) × 1, 0,5 Vrms

Partagé avec DVI-D IN et PC IN

AUDIO OUT

Mini prise stéréo (M3) × 1, 0,5 Vrms

Sortie : Variable (-∞ – 0 dB)
(entrée 1 kHz 0 dB, charge 10 kΩ)

SERIAL IN

Borne de contrôle externe

Broche D-sub 9 × 1 :

Compatible avec RS-232C

LAN

RJ45 × 1 :

Pour les connexions réseau RJ45,
compatible avec PLink

Méthode de communication :

RJ45 10BASE-T/100BASE-TX

IR IN

Mini prise stéréo (M3) × 1

IR OUT

Mini prise stéréo (M3) × 1

USB

Connecteur USB × 1, TYPE A

CC 5 V / 1 A (USB 3.0 non pris en charge.)

Son

Haut-parleurs

80 mm × 30 mm × 2 pièces

Sortie audio

20 W [10 W + 10 W] (10 % THD)

Émetteur de la télécommande

Source d'alimentation

3 V CC (pile (type AAA/R03/UM4) × 2)

Plage de fonctionnement

Environ 7 m (22,9 pi)

(pour une utilisation directement en face du
capteur de télécommande)

Poids

Environ 63 g / 2,22 oz (y compris les piles)

Dimensions (L × H × P)

44 mm × 105 mm × 20,5 mm /
1,74" × 4,14" × 0,81"

*1 : Température de l'environnement pour l'utilisation de
l'appareil à des altitudes supérieures à
1 400 m (4 593 pi) et inférieures à 2 800 m
(9 186 pi) au-dessus du niveau de la mer : 0 °C à
35 °C (32 °F à 95 °F)

*2 : VIERA LINK n'est pas pris en charge.

Remarque

- La présentation et les spécifications sont sujettes
à changements sans préavis. Le poids et les
dimensions indiqués sont approximatifs.

Licence logicielle

Ce produit utilise le logiciel suivant :

- (1) logiciel développé indépendamment par ou pour Panasonic Corporation,
- (2) logiciel appartenant à des tiers et sous licence pour Panasonic Corporation,
- (3) logiciel sous licence publique générale GNU, Version 2.0 (GPL V2.0),
- (4) logiciel sous licence publique générale GNU LESSER, Version 2.1 (LGPL V2.1) et/ou
- (5) logiciel open source autre que le logiciel sous licence GPL V2.0 et/ou LGPL V2.1.

Les logiciels catégorisés de (3) à (5) sont distribués dans l'espoir qu'ils seront utilisés, mais SANS AUCUNE GARANTIE, sans même la garantie implicite de QUALITE MARCHANDE ou d'ADAPTATION A UNE UTILISATION PARTICULIERE. Pour les détails, voyez les conditions de licence affichées en sélectionnant [Software licenses], suivant l'opération spécifiée du menu [Paramètres] de ce produit.

Après au moins trois (3) années à compter de la livraison de ce produit, Panasonic donnera à tout tiers nous contactant aux coordonnées fournies ci-dessous, pour des frais ne dépassant pas les coûts physiques de distribution du code source, une copie complète et lisible par machine du code source correspondant couvert sous GPL V2.0, LGPL V2.1 ou autres licences avec l'obligation de le faire, en incluant l'avis sur le droit d'auteur en question.

Coordonnées :

oss-cd-request@gg.jp.panasonic.com

Remarque concernant AVC/VC-1/MPEG-4

Ce produit est sous licence AVC Patent Portfolio, VC-1 Patent Portfolio et MPEG-4 Visual Patent Portfolio dans le cadre d'une utilisation personnelle par un consommateur ou d'une autre utilisation non commerciale consistant à (i) encoder une vidéo conformément à la norme AVC, VC-1 ou MPEG-4 Visual (« Vidéo AVC/VC-1/MPEG-4 ») et/ou (ii) décoder une vidéo AVC/VC-1/MPEG-4 encodée par un client engagé dans une activité personnelle et/ou obtenue auprès d'un fournisseur de vidéos ayant le droit de fournir des vidéos AVC/VC-1/MPEG-4. Aucune licence n'est accordée, explicitement ou non, pour toute autre utilisation. Des informations supplémentaires peuvent être obtenues auprès de MPEG LA, LLC. Voir <http://www.mpegla.com>.

Avis aux utilisateurs concernant la collecte et l'élimination des piles et des appareils électriques et électroniques usagés

Apposé sur le produit lui-même, sur son emballage, ou figurant dans la documentation qui l'accompagne, ce pictogramme indique que les piles et appareils électriques et électroniques usagés doivent être séparés des ordures ménagères. Afin de permettre le traitement, la valorisation et le recyclage adéquats des piles et des appareils usagés, veuillez les porter à l'un des points de collecte prévus, conformément à la législation nationale en vigueur ainsi qu'aux directives 2002/96/CE et 2006/66/CE.



En éliminant piles et appareils usagés conformément à la réglementation en vigueur, vous contribuez à prévenir le gaspillage de ressources précieuses ainsi qu'à protéger la santé humaine et l'environnement contre les effets potentiellement nocifs d'une manipulation inappropriée des déchets.

Pour de plus amples renseignements sur la collecte et le recyclage des piles et appareils usagés, veuillez vous renseigner auprès de votre mairie, du service municipal d'enlèvement des déchets ou du point de vente où vous avez acheté les articles concernés.

Le non-respect de la réglementation relative à l'élimination des déchets est passible d'une peine d'amende.

Pour les utilisateurs professionnels au sein de l'Union européenne

Si vous souhaitez vous défaire de pièces d'équipement électrique ou électronique, veuillez vous renseigner directement auprès de votre détaillant ou de votre fournisseur.

[Information relative à l'élimination des déchets dans les pays extérieurs à l'Union européenne]

Ce pictogramme n'est valide qu'à l'intérieur de l'Union européenne. Pour connaître la procédure applicable dans les pays hors Union Européenne, veuillez vous renseigner auprès des autorités locales compétentes ou de votre distributeur.

Note relative au pictogramme à apposer sur les piles (voir les 2 exemples ci-contre)

Le pictogramme représentant une poubelle sur roues barrée d'une croix est conforme à la réglementation. Si ce pictogramme est combiné avec un symbole chimique, il remplit également les exigences posées par la Directive relative au produit chimique concerné.



Enregistrement du client

Le numéro de modèle et le numéro de série de ce produit sont marqués sur son panneau arrière. Veuillez noter ce numéro de série dans l'espace ci-dessous et conservez ce mode d'emploi et votre reçu d'achat comme preuve définitive de votre achat afin de faciliter la procédure d'identification en cas de vol ou de perte, et pour les services de garantie.

Numéro de modèle

Numéro de série

Panasonic Testing Centre

Panasonic Service Europe, a division of Panasonic Marketing Europe GmbH

Winsbergring 15, 22525 Hamburg, F.R. Germany

Panasonic Corporation

Web Site: <http://panasonic.com>

Français

M0516TS1010 -PB