

Bruksanvisninger

FULLT HC LCD-DISPLAY For forretningsbruk

Norsk

Modellnr. **TH-84EF1W** 84-tommers modell

TH-75EF1W 75-tommers modell

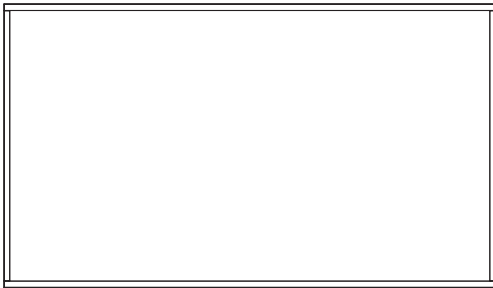

Innhold

Viktig sikkerhetsmerknad	2
Sikkerhetstiltak	3
Forholdsregler for bruk	5
Tilbehør	7
Forsiktighetsregler ved flytting	8
Øyebolt	9
Tilkoblinger	10
Identifisering kontroller	13
Basiskontroller	15
Spesifikasjoner	17
Programvarelisens	19

For nærmere instruksjoner må du se i bruksanvisningen på CD-ROM-en.

- Les denne bruksanvisningen grundig før du bruker settet ditt, og oppbevar den for senere bruk.
- Illustrasjoner og skjermer i denne bruksanvisningen er bilder for illustrasjonsformål, og kan variere fra virkeligheten.
- Beskrivende illustrasjoner i denne bruksanvisningen er hovedsakelig basert på 84-tommers modellen.

HDMI™



Merk:

Innbrenning av bilde kan forekomme. Hvis du viser et stillbilde over en lengre periode, kan bildet bli brennes inn på skjermen. Det vil imidlertid forsvinne når vanlige bildebevegelser vises en stund.

Anerkjennelse av varemerker

- Microsoft, Windows og Internet Explorer er registrerte varemerker eller varemerker tilhørende Microsoft Corporation i USA og/eller andre land.
- Macintosh, Mac, Mac OS, OS X og Safari er varemerker for Apple Inc., registrert i USA og andre land.
- PJLink er et registrert varemerke eller varemerke under registrering i Japan, USA og andre land og regioner.
- HDMI, HDMI-logoen og High-Definition Multimedia Interface er varemerker eller registrerte varemerker for HDMI Licensing LLC i USA og andre land.
- JavaScript er et registrert varemerke eller et varemerke for Oracle Corporation og dens datterselskap og assosierte selskaper i USA og/eller andre land.
- RoomView, Crestron RoomView og Fusion RV er registrerte varemerker for Crestron Electronics, Inc. Crestron Connected er varemerket for Crestron Electronics, Inc.

Selv om selskaper eller produktmerker ikke er nevnt spesielt, er slike varemerker fullt ut respektert.

Viktig sikkerhetsmerknad

ADVARSEL

- 1) For å unngå skade som kan føre til fare for brann eller elektrisk støt, må dette apparatet ikke utsettes for drypping eller plasking.
Ikke plasser beholdere med vann (blomstervase, kopper, kosmetikk osv.) over settet. (Inkludert på hyller over, osv.)
Ingen åpne flammekilder, som tente lys, bør plasseres på/over settet.
- 2) For å unngå elektrisk støt må dekslet ikke fjernes. Det er ingen deler som brukeren kan utføre service på. Service må utføres av kvalifisert servicepersonell.
- 3) Ikke fjern jordingspinnen på strømpluggen. Dette apparatet er utstyrt med en tre-pinnens strømplugg av jordingstype. Denne pluggen vil kun passe i en strømkontakt av jordingstype. Dette er en sikkerhetsfunksjon. Kontakt en elektriker hvis du ikke kan sette pluggen i kontakten.
Ikke gå i mot jordingspluggens formål.
- 4) Forsikre deg om at jordingspinnen på vekselstrømledningens strømpluggen er skikkelig festet for å motvirke elektrisk støt.

ADVARSEL

Dette apparatet er beregnet for bruk i miljøer som er relativt frie for elektromagnetiske felt.

Bruk av dette apparatet i nærheten av kilder for sterke elektromagnetiske felt eller hvor elektrisk støy kan overlappes inngangssignalene kan føre til at bildet og lyden skjelver, eller føre til forstyrrelser som f.eks. støy.

Hold dette apparatet unna kilder for sterke elektromagnetiske felt for å unngå muligheten for skade på det.

Apparatet må tilkoples jordet stikkontakt

Utstyr som er koplet til beskyttelsesjord via nettplugg og/eller via annet jordtilkoplet utstyr - og er tilkoplet et kabel-TV nett, kan forårsake brannfare.

For å unngå dette skal det ved tilkopling av utstyret til kabel-TV nettet installeres en galvanisk isolator mellom utstyret og kabel-TV nettet.

ADVARSEL:

Dette utstyret overholder kravene til CISPR32 Klasse A.

I boligområder kan dette utstyret forårsake radioforstyrrelser.

Sikkerhetstiltak

ADVARSEL

■ Oppsett

Valgfritt tilbehør

- Early Warning Software
ET-SWA100 serien*

*: Suffiks av delenummeret kan variere, avhengig av lisenstype.

Merknad

- Delenummerne for valgfritt tilbehør er gjenstand for endring uten forvarsel.

Små deler kan utgjøre en kvelningsfare hvis de blir utilsiktet svelget. Hold små deler vekk fra unge barn. Forkast unødvendige små deler og andre objekter, inkludert emballasjematerialer og plastposer/-ark for å forhindre at de lekes med av unge barn, og skape den potensielle risikoen for kvelning.

Ikke plasser skjermen på skrånende eller ustabile overflater, og pass på at skjermen ikke henger over kanten av sokkelen.

- Skjermen kan falle av eller velte over ende.

Installer enheten på et sted med minimal vibrasjon og som støtter enhetens vekt.

- Hvis enheten slippes eller faller kan dette forårsake personskade eller feilfunksjon.

Plasser aldri gjenstander på skjermen.

- Hvis fremmedlegemer eller vann kommer inn i skjermen, kan det oppstå en kortslutning som kan føre til brann eller elektrisk støt. Hvis fremmedlegemer kommer inn i skjermen, rådfør deg med din lokale Panasonic-forhandler.

Transporter kun i loddrett posisjon!

- Transport av enheten med LCD-panelet vendt oppover eller nedover kan forårsake skade på de interne kretsene.

Ventilasjonen må ikke hindres ved å dekke ventilasjonsåpninger med gjenstander som aviser, duker og gardiner.

For tilstrekkelig ventilasjon, se side 5.

Når skjermen installeres vertikalt;

(Kun [84-tommers modell])

Når skjermen installeres vertikalt, forsikre deg om at strømindikatorene er på nedsiden av rammen. Varme utvikles og dette kan medføre brann eller skade på skjermen.

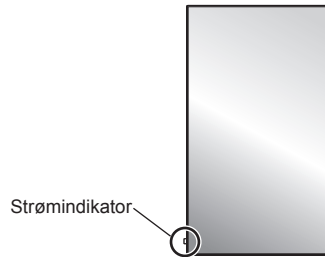

Advarsler for vegginstallasjon

- Installasjonen bør utføres av en profesjonell installatør. Feilinstallasjon av skjermen kan føre til en ulykke som resulterer i død eller alvorlige personskader.
- Ved installering på en vegg må det brukes en veggmonteringsbrakett som imøtekommer VESA-standarder.
[84-tommers modell] : VESA 600 × 500
[75-tommers modell] : VESA 600 × 400
(se side 5)
- Før installasjon må du sjekke om monteringsstedet er sterkt nok til å tåle vekten av LCD-skjermen og veggbraketten for å hindre fall.
- Hvis du slutter å bruke skjermen på veggen, be en profesjonell om å fjerne skjermen så snart som mulig.
- Når skjermen monteres på veggen, må det forhindres at monteringskruene og strømkabelen kommer i kontakt med metallobjekter i veggen. Et elektrisk støt kan inntreffe hvis de kommer i kontakt med metallobjekter i veggen.

Ikke plasser skjermen på steder der den kan bli påvirket av salt eller etsende gass.

- Dette kan føre til at skjermen ødelegges på grunn av korrosjon. Dessuten kan enheten svikte.

Installer produktet slik at det utsettes for direkte sollys.

- Hvis skjermen utsettes for direkte sollys, kan de flytende krystallene (LCD) i panelet fungere dårlig.

■ Når du bruker LCD-skjermen

Skjermen er beregnet på å fungere på 220 - 240 V vekselstrøm, 50/60 Hz.

Ikke tildekk ventileringshullene.

- Dette kan føre til at skjermen overopphetes, noe som kan føre til brann eller skade på skjermen.

Ikke stikk fremmedlegemer inn i skjermen.

- Ikke før noen objekter i metall eller som er brannfarlige inn i ventileringshullene eller slipp dem på skjermen, da dette kan føre til brann eller elektrisk støt.

Ikke fjern dekslet eller modifier det på noen måte.

- Det finnes høye spenninger som kan gi alvorlige elektriske støt inne i skjermen. For inspeksjon, justeringer og reparasjonsarbeid, kontakt din nærmeste Panasonic-forhandler.

Forsikre deg om at nettpluggen er lett tilgjengelig.

Støpselet skal kobles til en jordet stikkontakt.

Ikke bruk andre strømkabler enn den som fulgte med denne enheten.

- Å gjøre dette kan føre til kortslutning, varmeutvikling osv., noe som kan forårsake elektrisk støt eller brann.

Bruk ikke den medfølgende strømledningen med noe annet utstyr.

- Å gjøre dette kan forårsake elektrisk støt eller brann.

Før strømpluggen inn så langt den går.

- Hvis pluggen ikke er satt helt i, kan den generere varme som kan føre til brann. Hvis pluggen er skadet eller veggkontakten løs, skal de ikke brukes.

Ikke håndter strømpluggen med våte hender.

- Dette kan føre til elektriske støt.

Ikke gjør noe som kan skade strømkabelen. Når strømkabelen kobles fra, dras det på pluggen, ikke kablen.

- Ikke skad kablen, gjør modifikasjoner på den, sett tunge objekter på den, varm den opp, plasser den nærme varme objekter, vri den, bøye den overdrevent eller dra i den. Dette kan føre til brann og elektrisk støt. Hvis strømkabelen er skadet, må du få den reparert hos din lokale Panasonic-forhandler.

Hvis strømkabelen eller støpselet er skadet skal du ikke ta på de direkte med hendene.

- Du kan få elektrisk støt.

Ikke ta av deksler, og IKKE endre noe i skjermen selv

- Skjermens bakre panel må ikke fjernes for å unngå kontakt med delene som er under spenning. Det finnes ikke noen deler inne som kan repareres av brukeren. (Komponenter med høy spenning kan forårsake alvorlig elektrisk støt.)
- Få skjermen sjekket, justert eller reparert hos din lokale Panasonic-forhandler.

Hold AAA/R03/UM4-batteriene (medfølger) utenfor rekkevidde for barn. Hvis svelget ved et uhell, er det skadelig for kroppen.

- Kontakt lege umiddelbart hvis du er usikker på om barnet kan ha svelget batteriet.

Hvis skjermen ikke skal brukes for en lengre periode, kobles strømpluggen fra veggkontakten.

Bildestøy kan oppstå hvis du kobler til/fra kabler koblet til inngangskontakter som for øyeblikket ikke brukes, eller hvis du slår strømmen til videoutstyret på/av, men dette er ikke en feilfunksjon.

For å forhindre brann, la aldri stearinlys eller annen åpen flamme være i nærheten av dette produktet.



ADVARSEL

Hvis problemer eller feilfunksjoner oppstår, stopp bruken umiddelbart.

■ Hvis problemer oppstår, plugg ut støpselet til strømforsyningen.

- Røyk eller uvanlig lukt kommer fra enheten.
- Av og til vises ingen bilde eller høres ingen lyd.
- Væske slik som vann, eller fremmedlegemer kom inn i enheten.
- Apparatet har deformerte eller ødelagte deler.

Hvis du fortsetter å bruke enheten i denne tilstanden, kan det føre til brann eller elektrisk støt.

- Slå umiddelbart av strømmen, koble strømforsyningens støpsel fra stikkkontakten, ta deretter kontakt med forhandleren for reparasjon.
- For å stenge strømforsyningen til denne skjermen helt, må du plukke ut støpselet fra stikkkontakten.
- Egen reparasjon av enheten er farlig og må aldri utføres.
- For å kunne koble strømforsyningens støpselet fra stikkkontakten raskt, bruk en stikkontakt som du enkelt kan nå.

■ Hvis enheten er skadet skal du ikke ta på den direkte med hendene.

Du kan få elektrisk støt.

■ Når du bruker LCD-skjermen

Ikke før hender, ansikt eller objekter nærme ventileringshullene på skjermen.

- Oppvarmet luft som kommer ut av ventileringshullene på topp av skjermen vil være varm. Ikke før hender eller ansikt, eller objekter som ikke tåler varme, nærme denne åpningen, da brannskader eller deformering kan inntreffe.

Minst 4 personer er nødvendige for å bære eller pakke opp denne enheten.

- Hvis dette ikke følges, kan enheten falle og føre til skade.

Sørg for å koble fra alle kabler før du flytter skjermen.

- Hvis skjermen flyttes mens noen av kablene fremdeles er tilkoblet, kan kablene bli skadet, og brann eller elektrisk støt kan inntreffe.

Koble strømpluggen fra veggkontakten som en sikkerhetsforanstaltning før rengjøring.

- Elektriske støt kan oppstå hvis dette ikke gjøres.

Rengjør strømkabelen jevnlig for å forhindre at den blir støvete.

- Hvis det bygger seg opp støv på strømpluggen, kan den resulterende fuktigheten skade isolasjonen, som kan føre til brann. Dra strømpluggen ut av veggkontakten og tørk av strømkabelen med en tørr klut.

Ikke trakk på eller heng fra skjermen.

- De kan velte, eller bli ødelagt og kan føre til personskade. Følg ekstra nøye med barn.

Ikke reverser polariteten (+ og -) til batteriet når det settes inn.

- Feilhåndtering av batteri kan føre til at det eksploderer eller lekker, som kan føre til brann, personskade eller omgivelseskader.
- Sett inn batteriet på rett måte, i henhold til instruksjoner. (se side 8)

Fjern batteriene fra fjernkontrollen når den ikke skal brukes over en lengre tidsperiode.

- Batteriet kan lekke, opphetes, antennes eller sprekke, noe som kan føre til brann eller skader på omgivelsene.

Ikke brenn eller ta batteriene fra hverandre.

- Batteriene må ikke utsettes for sterk varme, sollys, ild eller lignende.

Ikke snu skjermen opp-ned.

Ikke plasser enheten med LCD-panelet vendt oppover.

Forholdsregler for bruk

Forsiktighetsregler ved installasjon

Ikke monter skjermen utendørs.

- Skjermen er laget for innendørs bruk.

Installer denne enheten på et sted som tåler dennes vekt.

- Bruk monteringsbraketten som er tilpasset VESA-standardene

Omgivelsestemperatur ved bruk av denne enheten

- Når enheten brukes der det er under 1 400 m (4 593 fot) over havnivå: 0 °C til 40 °C (32 °F til 104 °F)
- Når enheten brukes på et høytliggende sted (1 400 m (4 593 fot) og høyere og under 2 800 m (9 186 fot) over havnivå): 0 °C til 35 °C (32 °F til 95 °F)

Ikke installer enheten der det er 2 800 m (9 186 fot) og høyere over havnivå.

- Å unnlate å gjøre dette kan forkorte levetiden på indre deler og føre til feilfunksjoner.

Vi er ikke ansvarlige for noen produktskade osv. forårsaket av feil i installasjonsmiljøet, selv under garantiperioden.

Ikke plasser skjermen på steder der den kan bli påvirket av salt eller etsende gass.

- Unnlatelse av å gjøre dette kan redusere levetiden på de innvendige delene og føre til funksjonsfeil på grunn av korrosjon.

Nødvendig plass for ventilering

- For ytterkanten av skjermen, la det være et tomrom på 10 cm (3,94") eller mer på toppen, bunnen, til venstre og høyre.

La det være et tomrom på 5 cm (1,97") eller mer på baksiden.

Om skruene som brukes når det brukes en veggmonteringsbrakett som imøtekommer VESA-standarder

Tomme-modell	Gjengestigning for installasjon	Formhullets dybde	Skrue (antall)
84	600 mm × 500 mm	10 mm	M8 (4)
75	600 mm × 400 mm	10 mm	M8 (4)

Vær forsiktig med strømindikatorens og fjernkontrollsensorens bevegelige struktur.

- Som fabrikkstandard lagres strømindikatorens og fjernkontrollsensoren i hovedenheten. For normal bruk dras fjernkontrollsensoren ut fra kantsiden av hovedenheten ved å bruke spaken på det bakre panelet. Avhengig av oppsetttilstanden, som ved bruk av multi-skjerm, lagres fjernkontrollsensoren i hovedenheten. (se side 13)

Ikke grip LCD-panelet.

- Ikke trykk med kraft på LCD-panelet, eller med et spisst objekt. Å påføre en sterk kraft på LCD-panelet vil skape ujevnheter i skjermen, som vil føre til feil.

Avhengig av temperatur og fuktighet, kan ujevn lysstyrke observeres. Dette er ikke feil.

- Denne ujevnheten vil forsvinne når strøm tilføres kontinuerlig. Om ikke, snakk med distributøren.

Anmodning angående sikkerhet

Ved bruk av dette produktet, ta sikkerhetsforanstaltninger mot følgende hendelser.

- Personopplysninger kan lekke ut via dette produktet
- Uautorisert bruk av dette produktet av en tredjepart med onde hensikter
- Inngripen eller stopp av dette produktet av en tredjepart med onde hensikter

Ta tilstrekkelige sikkerhetsforanstaltninger.

- Sett et passord for LAN-kontroll og begrens hvilke brukere som kan logge på.
- Gjør passordet ditt så vanskelig å gjette som mulig.
- Endre passordet ditt med jevne mellomrom.
- Panasonic Corporation eller dets datterselskaper vil aldri direkte be om passordet ditt. Ikke oppgi passordet ditt dersom du får slike forespørsler.
- Nettverket du kobler til gjennom må være sikret med en brannmur, etc.
- Når du avhender produktet, bør du tilbake stille alle data før du avhender det. [Shipping]

Merknader for bruk av trådløs-LAN

Når skjermen settes opp på et sted hvor statisk elektrisitet ofte inntreffer, må tilstrekkelige antistatiske tiltak tas før bruk.

- Når skjermen brukes på et sted hvor statisk elektrisitet ofte inntreffer, som på et teppe, blir kommunikasjon med kablet LAN oftere frakoblet. I slikt tilfelle fjernes statisk elektrisitet og støykilden som kan skape problemer med en antistatisk matte, og kablet LAN kobles til på nytt.
- I sjeldne tilfeller blir LAN-koblingen deaktivert grunnet statisk elektrisitet eller støy. I slikt tilfelle slås strømmen av på skjermen og tilkoblede enheter, og deretter på igjen.

Skjermen virker kanskje ikke skikkelig på grunn av sterke radiobølger fra kringkastingssasjonen eller radioen.

- Hvis det er noe anlegg eller utstyr som sender ut sterke radiobølger nær installasjonsstedet, monter skjermen på et sted tilstrekkelig langt vekk fra kilden til radiobølgen. Eller pakk LAN-kabelen som er koblet til LAN-kontakten inn i litt metallfolie eller et metallrør som er jordat i begge ender.

Rengjøring og vedlikehold

Fremsiden av LCD-panelet er spesialbehandlet. Tørk forsiktig av LCD-panelets overflate ved kun å bruke en ren klut eller en myk, lofri klut.

- Hvis overflaten er spesielt skitten, tørkes den med en myk, lofri klut som har blitt dyppet i rent vann eller vann hvor et nøytralt vaskemiddel har blitt fortynnet 100 ganger, og tørk så jevnt med en tørr klute av samme type til overflaten er tørr.
- Ikke skrap eller treff overflaten av panelet med fingerne eller andre harde objekter, ellers kan overflaten bli skadet. Unngå også kontakt med flyktige substanser som insektsprayer, løsemidler og fortynningsmidler, ellers kan overflatens kvalitet bli negativt påvirket.

Hvis kabinettet blir skittent tørkes det av med en myk, tørr klut.

- Hvis kabinettet er spesielt skitten vêtes kluten i vann som har blitt tilført en liten mengde nøytralt vaskemiddel, og kluten vris så tørr. Bruk denne kluten til å tørke av kabinettet, og tørk det deretter tørt med en tørr klut.
- Ikke la noe vaskemiddel komme i direkte kontakt med skjermens overflate. Hvis det kommer vanndråper inn i enheten, kan det oppstå problemer med driften.
- Unngå kontakt med flyktige substanser som insektsprayer, løsemidler og fortynningsmidler, ellers kan kabinettoverflatens kvalitet bli negativt påvirket, eller belegget kan skalle av. Videre må det ikke være i kontakt med artikler av gummi eller PVC for lange perioder.

Bruk av en kjemisk klut

- Ikke bruk en kjemisk klut på paneloverflaten.
- Følg den kjemiske klutens instruksjoner for å bruke den på kabinettet.

Avhending

Når du avhender produktet, kontakt dine lokale myndigheter eller forhandler og spør om de korrekte fremgangsmåtene for avhending.

Tilbehør

Medfølgende tilbehør

Kontroller at du har tilbehøret og artiklene vist

Bruksanvisninger (CD-ROM x 1)

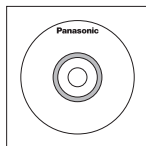

Fjernkontrollsender x 1

- N2QAYA000099



Batterier for fjernkontrollen x 2

(type AAA/R03/UM4)

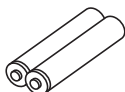

Jevnspenningsinnsetter x 3

- DPVF1056ZA

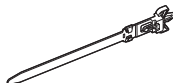

Strømkabel

(Ca. 2 m)

- 1JP155AF1W

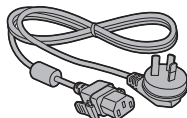

- 2JP155AF1W

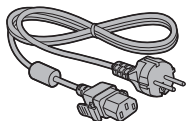

- 3JP155AF1W

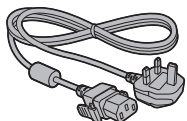

OBS

- Lagre små deler på passende måte, og hold dem vekk fra små barn.
- Delenummerne for tilbehør er gjenstand for endring uten forvarsel. (Det faktiske delenummeret kan variere fra de som er vist over.)

- Hvis du har mistet tilbehør må du kjøpe dem fra forhandleren. (Tilgjengelig fra kundestøtte)
- Kast emballasjematerialet på passende måte etter utpakking.

Batterier til fjernkontroll

1. Dra i og hold kroken, og åpne deretter batteridekselet.

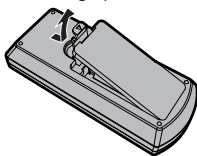

2. Sett inn batterier - merk korrekt polaritet (+ og -).

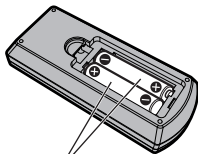

AAA/R03/UM4 type

3. Sett dekselet på plass igjen.

Nyttig tips

- For de som bruker fjernkontrollen ofte bør gamle batterier byttes ut med alkaliske batterier for lengre levetid.



Forholdsregel for batteribruk

Feilaktig installering av batteriene kan forårsake batterilekkasje og korrosjon som vil skade fjernkontrollsenderen.

Avhend batterier på en miljøvennlig måte.

Ta hensyn til følgende forholdsregel:

1. Batterier skal alltid byttes ut i par. Bruk alltid nye batterier når det gamle settet byttes ut.
2. Ikke kombiner et brukt batteri med et nytt.
3. Ikke bland batterityper (eksempel: "sink-karbon" med "alkalisk").
4. Ikke gjør forsøk på å lade, kortslutte, ta fra hverandre, varme opp eller brenne brukte batterier.
5. Utskifting av batterier er nødvendig når fjernkontrollen fungerer sporadisk eller ikke fungerer på skjermen.
6. Ikke brenn eller ta batteriene fra hverandre.
7. Batterier må ikke utsettes for sterk varme, sollys, ild eller lignende.

Forsiktighetsregler ved flytting

Skjermen har bærehåndtak. Bruk disse ved flytting.

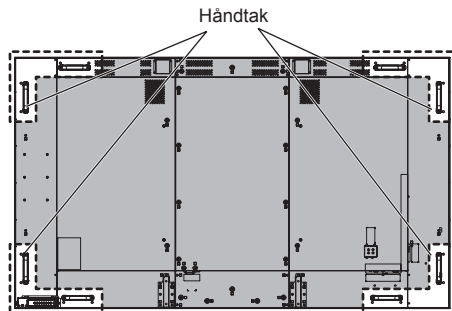

Merknad

- Ikke hold andre deler enn håndtakene.
- Minst 4 personer kreves for å bære denne enheten. Hvis dette ikke etterleves kan enheten falle og føre til skade.
- Når enheten bæres, må LCD-skjermen holdes vertikal.
Å bære enheten med LCD-skjermens overflate pekende opp eller ned kan føre til deformasjon av skjermen, eller intern skade.
- Ikke hold øvre, nedre, høyre eller venstre ramme eller hjørnene på enheten. Ikke hold forsiden av LCD-skjermen. Slike deler må heller ikke støtes borti. Dette kan skade LCD-skjermen.
I tillegg kan skjermen sprekke og føre til skade.

Øyebolt

Skjermen har hull for montering med øyebolter (M10).
Ved montering bruk disse til å henge opp skjermen.
Bruk øyebolten kun for midlertidig henging eller flytting.

Øyeboltens (kommersielt tilgjengelig)
monteringsposisjoner

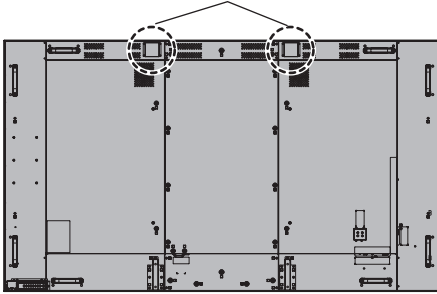

Merknad

- Opphenging og installasjon bør utføres av en profesjonell installatør.
- Ikke installer skjermen med kun 1 øyebolt.
- Bruk øyebolt av størrelse M10 som overholder belastningsvilkår for produktets masse.
- Etter installasjon, fjern øyeboltene og lukk hullene ved hjelp av øyebolthettene som ble tatt av før øyeboltene ble montert.

Tilkoblinger

Strømkabeltilkobling og feste

Baksiden av enheten

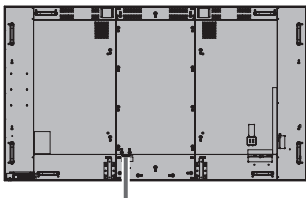

Feste av strømkabel

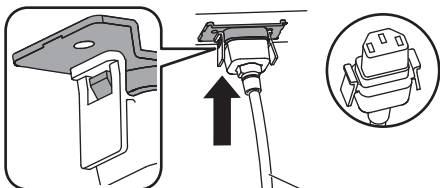

Strømkabel (medlevert)

Koble kontakten til skjermen.

Plugg i koblingen til den klikker.

Merknad

- Sørg for at koblingen er låst på både venstre og høyre side.

Plugg fra strømledningen

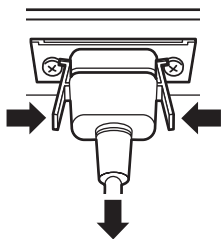

Koble fra kontakten ved å trykke på de to knottene.

Merknad

- Når strømledningen skal frakobles, må du passe på at den kobles fra ved stikkkontakten først.
- Den medfølgende strømledningen kun for bruk med denne enheten. Ikke bruk det til andre formål.

Feste av kabel

Merknad

- 3 klemmer leveres med denne enheten. Fest kablene på 3 steder med hullene for klemmene som vist nedenfor.

Hvis du trenger flere klemmer, kan de kjøpes fra din forhandler. (Tilgjengelig fra kundestøtte)

(84-tommers modell)

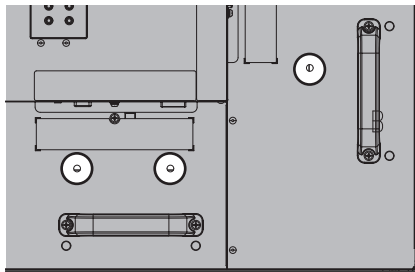

- Posisjonen på hullene er de samme for 75-tommers modellen.

1. Festing av klemmen

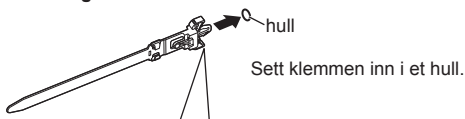

For å fjerne fra enheten:

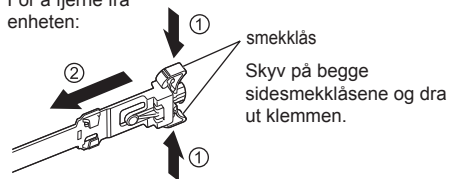

2. Bunting av kablene

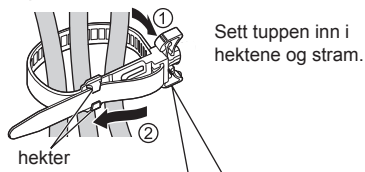

For å løsne:

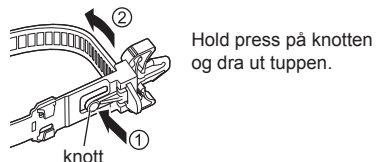

Tilkobling av videoutstyr

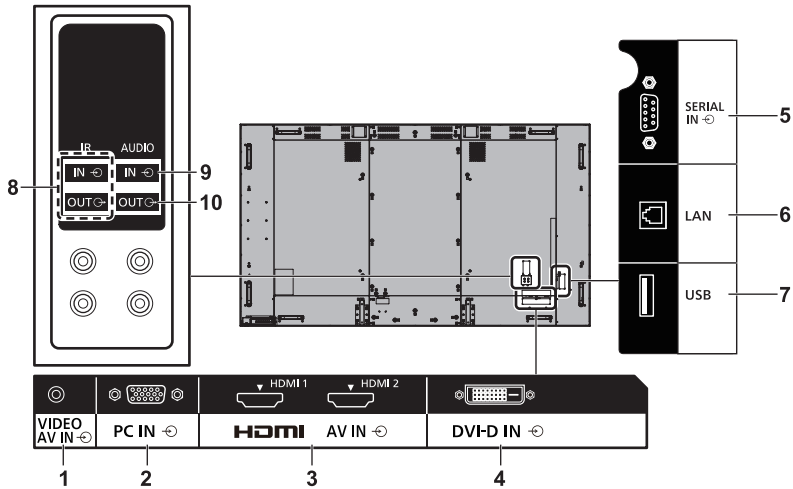

1 AV IN (VIDEO): **Kombinert inngangskontakt for video og lyd**

Koble til videoutstyr med sammensatt signalutgang.

2 PC IN: **PC-inngangskontakt**

Koble til videoutgangskontakten på PC, videoutstyr med "YPbPr / YCbCr" eller "RGB"-utsignal.

3 AV IN **HDMI-inngangskontakt**

(HDMI 1, HDMI 2): Koble til videoutstyr som videospiller eller DVD-spiller etc.

4 DVI-D IN: **DVI-D-inngangskontakt**

Koble til videoutstyr med DVI-D-utsignal.

5 SERIAL IN: **SERIELL inngangskontakt**

Styr skjermen ved å koble den til en PC.

6 LAN: **LAN Terminal**

Styr skjermen ved å koble den til nettverket.

7 USB: **USB Terminal**

Koble til USB-minnet for å bruke [USB media player]. Denne kan også brukes som en strømforsyning på opptil 5V/1A til en ekstern enhet ved bildevisning.

8 IR IN, IR OUT: **Infrarødt signalinngangs-/utgangsport**

Bruk denne når det brukes mer enn en skjerm med en fjernkontroll.

9 AUDIO IN: **Lydingangskontakt delt med DVI-D IN og PC IN**

10 AUDIO OUT: **Analog lydutgangskontakt**

Kobles til lydutstyr med analog lydingangskontakt.

Før tilkobling

- Før kablene tilkobles må bruksinstruksjonene for den eksterne enheten som skal tilkobles leses nøye gjennom.
- Slå av strømmen til alle enheter før kabler tilkobles.
- Merk følgende punkter før tilkobling av kablene. Forsømmelse av dette kan føre til feil.
 - Når en kabel kobles til enheten eller en anordning koblet til selve enheten, må du berøre nærliggende metallobjekter for å eliminere statisk elektrisitet fra kroppen din før du utfører arbeide.
 - Ikke bruk unødvendig lange kabler for å koble en anordning til enheten eller enhetskroppen. Jo lengre kablet er, jo mer følsom for støy vil den være. Ettersom det å bruke en kabel mens den er oppkveilet får den til å opptre til en antenne, er den mer mottagelig for støy.
 - Når kabler tilkobles, koble GND først, og sett deretter inn koblingsporten for tilkoblingsenheten på korrekt måte.
- Anskaff enhver tilkoblingskabel som er nødvendig for å koble den eksterne anordningen til systemet, som enten ikke følger med anordningen, eller er tilgjengelig som et valg.
- Hvis den ytre formen på en plugg på en tilkoblingskabel er stor, kan den komme i kontakt med pluggen på en nærliggende tilkoblingskabel. Bruk en tilkoblingskabel med passende pluggstørrelse for portinnretting.
- Hvis videosignaler fra videoutstyr har for mye skjjelving, kan bildene på skjermen skjelve. I slikt tilfelle må en tidsbaseforbedrer (time base corrector, TBC) kobles til.
- Når synkroniseringssignalene fra PC eller videoutstyr forstyrres, for eksempel ved bytte av innstillingene for video utsignal, kan fargen på videoen bli midlertidig forstyret.
- Enheten aksepterer sammensatte videosignaler, YCbCr/YPbPr-signaler (PC IN), analoge RGB-signaler (PC IN) og digitale signaler.
- Noen PC-modeller er ikke kompatible med enheten.
- Bruk kabelkompensator når du kobler anordninger til enheten med lange kabler. Ellers vil kanskje ikke bildet vises korrekt.

Identifisering kontroller

Hovedenhet

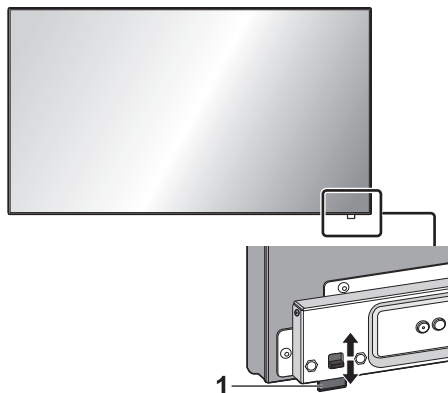

- For å ta ut/lagre strømindikatoren og fjernkontrollsensoren, bruk spaken på det bakre panelet.

Det er også mulig å trykke fjernkontrollsensoren direkte for lagring.

Merknad

- For normal bruk dras strømindikatoren og fjernkontrollsensoren ut fra kantsiden av hovedenheten ved å bruke spaken på det bakre panelet. Avhengig av oppsetttilstanden, som ved bruk av multi-skjerm, lagres de i hovedenheten.

1 Strømindikator/fjernkontrollsensor

Strømindikatoren lyser opp.

Når strømmen til enheten er PÅ (På/av-knapp for hovedstrøm: PÅ)

- Bildet er vist: Grønn
- Slå strømmen AV (hvilemodus) med fjernkontroll:
 - Når [Network control] settes til [Off]: Rød
 - Når [Network control] settes til [On]: Oransje (rød/grønn)
- Slå strømmen AV med "Power management" funksjonen: Oransje (rød/grønn)

Når strømmen til enheten er AV (På/av-knapp for hovedstrøm: AV) Ingen lys

Merknad

- Selv når skjermenheten er slått av med strømindikatoren av, er noen av kretsene påslått.
- Når indikatorlys for strøm er oransje og enheten er i hvilemodus er strømforbruket generelt større enn når indikatorlyset er rødt.

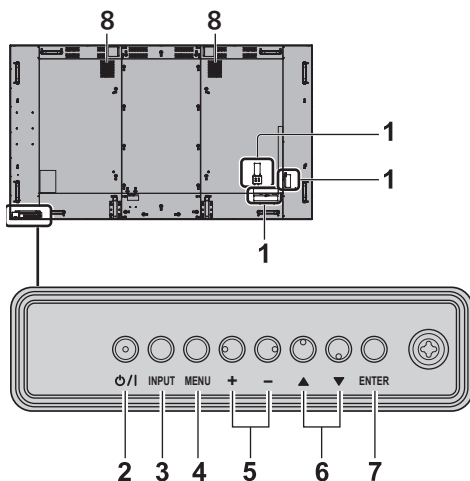

1 Ekstern inngangskontakt

Kobler til videoutstyr, PC, etc. (se side 11)

2 <På/av-knapp for hovedstrøm>

Slår strømmen På/Av.

3 <INPUT (enhet)>

Velger tilkoblet enhet.

4 <MENU (enhet)>

Viser menyskjermen.

5 <+ (enhet)> / <- (enhet)>

Justerer volumet.

På hovedskjermen, bytter innstillinger eller justerer innstillingsnivå.

6 <▲ (enhet)> / <▼ (enhet)>

Velger innstillingselement på menyskjermen.

7 <ENTER (enhet)>

Konfigurerer elementet på menyskjermen.

Bytter aspektmodus.

8 Innebygde høyttalere

Lyden avspilles bakover og oppover.

Merknad

- For å få lyd fra de innebygde høyttalerne i enheten, sørg for å sette [Output select] i [Sound] menyen til [SPEAKERS].

Fjernkontrollsender

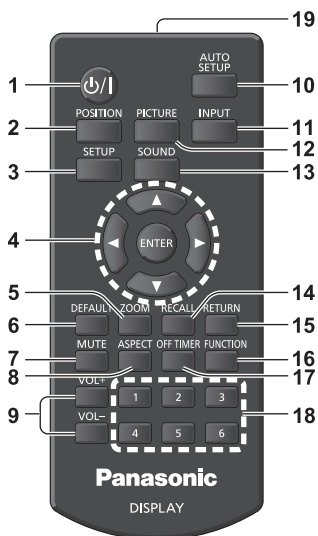

1 Ventemodusknapp (av/på) (⏻/⏻)

- Slår strømmen på eller av når skjermen er skrudd på ved <På/av-knapp for hovedstrøm>. (se side 15)

2 POSITION

3 SETUP

4 ENTER / markørknapper (▲▼◀▶)

- Brukes for å betjene meny-skjjermer.

5 ZOOM

Går inn i digital zoom-modus.

6 DEFAULT

- Tilbakestiller innstillingene til bilde, lyd etc., til standardinnstillinger.

7 MUTE

- Demping av lyd på/av.

8 ASPECT

- Justerer aspekt.

9 VOL + / VOL -

- Justerer lydvolumnivået.

10 AUTO SETUP

- Justerer automatisk posisjonen/størrelse på skjermen.

11 INPUT

- Bytter inngang som skal vises på skjermen.

12 PICTURE

13 SOUND

14 RECALL

- Viser nåværende innstillingsstatus for inngangsmodus, aspektmodus, etc.

15 RETURN

- Brukes for å returnere til forrige meny.

16 FUNCTION

- Viser [Function Button Guide].

17 OFF TIMER

- Bytter til hvilemodus etter en bestemt periode.

18 Sifferknapper (1 - 6)

- Brukes som snarveisknapper ved å tildele ofte brukte operasjoner.

19 Signalsending

Merknad

- I denne manualen, er knappene til fjernkontrollen og enheten indikert som < >.

(Eksempel: <INPUT>.)

Denne operasjonen er hovedsaklig forklart for knappene på fjernkontrollen, men du kan også betjene enheten med knappene på enheten når knappene er de samme.

Basiskontroller

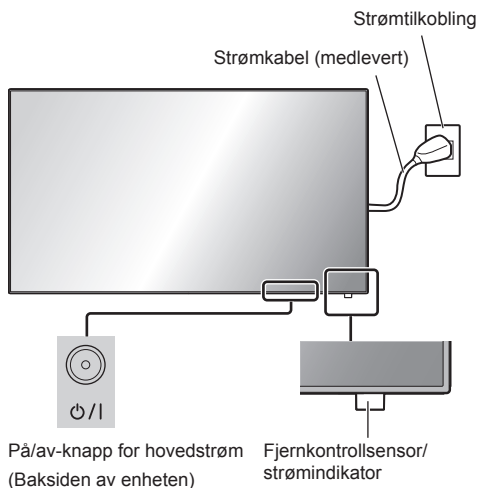

På/av-knapp for hovedstrøm
(Baksiden av enheten)

Fjernkontrollsensor/
strømindikator

Betjen ved å peke fjernkontrollen direkte mot enhetens fjernkontrollsensor.



Merknad

- For normal bruk dras fjernkontrollsensoren ut fra kantsiden av hovedenheten ved å bruke spaken på det bakre panelet. (se side 13)
- Ikke plasser et hindre mellom fjernkontrollsensoren på hovedenheten og fjernkontrollen.
- Bruk fjernkontrolleren foran fjernkontrollsensoren eller fra et område hvor sensoren kan ses.
- Når du retter fjernkontrollen direkte mot sensoren på hovedenheten, bør avstanden fra fremre del av fjernkontrollsensoren være ca. 7 m eller mindre. Avhengig av vinkelen, kan betjeningsavstanden være kortere.
- Ikke utsett fjernkontrollsensoren på hovedenheten for direkte sollys eller sterkt lysstoffbelysning.

1 Koble strømledningsens kontakt til skjermen.

(se side 10)

2 Koble pluggen til utgangskontakten.

Merknad

- Type støpsel varierer mellom land. Støpselet vist til venstre, kan derfor være en annen type enn det som ble levert med skjermen din.
- Når strømledningen skal frakobles, må du passe på at den kobles fra ved stikkkontakten først.
- Innstillingene vil kanskje ikke være lagret hvis strømpluggen frakobles umiddelbart etter endring av innstillinger gjennom menyen på skjermen. Koble fra strømkabelen etter en lang nok tidsperiode. Eller koble fra strømpluggen etter å ha slått av strømmen med fjernkontrollen, RS-232C-kontrollen eller LAN-kontrollen.

3 Trykk <På/av-knapp for hovedstrøm> på enheten for å slå den på: Strøm på.

- Strømindikator: Grønn (bilde vises.)
- Betjening med fjernkontrollen er mulig når strømmen til enheten er PÅ.

■ For å slå strømmen PÅ/AV med fjernkontrollen

Trykk på <Ventemodusknapp (av/på)> for å slå skjermen på.

- Strømindikator: Grønn (bilde vises.)

Trykk på <Ventemodusknapp (av/på)> for å slå skjermen av.

- Strømindikator: Rød (hvilemodus)

Trykk på <På/av-knapp for hovedstrøm> på enheten for å slå den av, når strømmen til enheten er slått på eller er i hvilemodus.

Merknad

- Under drift av "Power management" funksjonen, blir lyset til strømindikator oransje i av-tilstand.
- Etter at strømpluggen er frakoblet, vil strømindikatoren fortsette å lyse en stund. Dette er ikke en funksjonsfeil.

■ Når enheten slås på for første gang.

Følgende skjerm vil vises.

1 Velg språk med ▲ ▼ og trykk på <ENTER>.



2 For vertikal installasjon, velg [Portrait] med ▲ ▼ og trykk på <ENTER>.

(Kun 84-tommers modell)

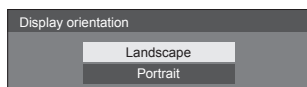

Merknad

- Når punktene er satt, vil skjermene ikke bli vist neste gang enheten slås på.

Hvert element kan tilbakestilles i følgende menyer.

[OSD language]

[Display orientation]

■ Strøm PÅ-melding

Følgende melding kan vises når enheten slås PÅ:

Forholdsregler for strøm av ved mangel på aktivitet

'No activity power off' is enabled.

Når [No activity power off] i [Setup] menyen settes til [Enable], vises en advarselsmelding hver gang strømmen slås PÅ.

“Power management” Informasjon

Last turn off due to 'Power management'.

Når “Power management” fungerer, blir en informasjonsmelding vist hver gang strømmen slås PÅ.

Disse meldingsvisningene kan stilles inn i følgende meny:

- [Options]-meny
 - Power on message(No activity power off)
 - Power on message(Power management)

Spesifikasjoner

Modellnr.

[84-tommers modell]: TH-84EF1W

[75-tommers modell]: TH-75EF1W

Strømforbruk

[84-tommers modell]

535 W

[75-tommers modell]

285 W

Strøm av-tilstand

0,3 W

Standby-tilstand

0,5 W

LCD-skjerm

[84-tommers modell]

84-tommers IPS-skjerm (Edge LED baklys),
16:9 aspektforhold

[75-tommers modell]

75-tommers IPS-skjerm (Edge LED baklys),
16:9 aspektforhold

Skjermstørrelse

[84-tommers modell]

1 860 mm (B) × 1 046 mm (H) × 2 134 mm (diagonal) /
73,2" (B) × 41,2" (H) × 84,0" (diagonal)

[75-tommers modell]

1 649 mm (B) × 927 mm (H) × 1 892 mm (diagonal) /
64,9" (B) × 36,5" (H) × 74,5" (diagonal)

Bildeoppløsning

1 920 (Horisontal) × 1 080 (Vertikal)

Størrelse (B × H × D)

[84-tommers modell]

1 910 mm × 1 102 mm × 78 mm / 75,2" × 43,4" × 3,1"

[75-tommers modell]

1 681 mm × 959 mm × 77 mm / 66,2" × 37,8" × 3,0"

Størrelse

[84-tommers modell]

ca. 70 kg / 154 pund netto

[75-tommers modell]

ca. 55 kg / 121 pund netto

Strømkilde

220 – 240 V ~ (220 – 240 V vekselstrøm), 50/60 Hz

Driftsforhold

Temperatur

0 °C – 40 °C (32 °F – 104 °F)*1

Fuktighet

20 % – 80 % (ingen kondensering)

Lagringsforhold

Temperatur

-20 °C – 60 °C (-4 °F – 140 °F)

Fuktighet

20 % – 80 % (ingen kondensering)

Driftstid

16 timer i døgnet

Terminaler for tilkobling

HDMI 1

HDMI 2

TYPE A kontakt*2 × 2

Lydsignal:

Lineær PCM (samplingsfrekvenser – 48 kHz,
44,1 kHz, 32 kHz)

DVI-D IN

DVI-D 24-pin × 1:

Overholder DVI-revisjon 1.0

Innholdsbeskyttelse:

Kompatibel med HDCP 1.1

VIDEO

4-pol mini-jack for lyd og video (M3) × 1

Video: 1,0 Vp-p (75 Ω)

Lyd: 0,5 Vrms

PC IN

Mini D-sub 15 Pin (kompatibel med DDC2B) × 1

Y/G:

1,0 Vp-p (75 Ω) (med synkroniseringssignal)

0,7 Vp-p (75 Ω) (uten synkroniseringssignal)

Pb/Cb/B:

0,7 Vp-p (75 Ω) (uten synkroniseringssignal)

Pr/Cr/R:

0,7 Vp-p (75 Ω) (uten synkroniseringssignal)

HD/VD:

1,0 – 5,0 Vp-p (høy impedans)

AUDIO IN

Stereo mini-jack (M3) × 1; 0,5 Vrms

Delt med DVI-D IN og PC IN

AUDIO OUT

Stereo mini-jack (M3) × 1; 0,5 Vrms

Utgang: Variabel ($-\infty - 0$ dB)
(1 kHz 0 dB inngang, 10 kΩ last)

SERIAL IN

Ekstern kontrollkontakt

D-sub 9-pin × 1:

RS-232C-kompatibel

LAN

RJ45 × 1:

For RJ45-nettverkskoblinger, kompatibel med PLink

Kommunikasjonsmetode:

RJ45 10BASE-T/100BASE-TX

IR IN

Stereo mini-jack (M3) × 1

IR OUT

Stereo mini-jack (M3) × 1

USB

TYPE A USB-kontakt × 1

DC 5 V / 1 A (USB 3.0 støttes ikke.)

Lyd

Høytalere

15 mm × 25 mm / \varnothing 70 mm × 2

Ljudutgang

20 W [10 W + 10 W] (10 % THD)

Fjernkontrollsender

Strømkilde

DC 3 V (batteri (AAA/R03/UM4 type) × 2)

Rekkevidde

Ca. 7 m (22,9 tommer)

(ved bruk direkte foran fjernkontrollsensoren)

Størrelse

Ca. 63 g / 2,22 oz (inkludert batterier)

Størrelse (B × H × D)

44 mm × 105 mm × 20,5 mm /

1,74" × 4,14" × 0,81"

*1: Omgivelsestemperatur for å bruke denne enheten på høytliggende steder (1 400 m (4 593 fot) og høyere og under 2 800 m (9 186 fot) over havnivået): 0 °C til 35 °C (32 °F til 95 °F)

*2: VIERA LINK støttes ikke.

Merknad

- Utførelse og spesifikasjoner kan endres uten varsel. Vekt og dimensjoner er omtrentlige.

Programvarelisens

Dette produktet inneholder følgende programvare:

- (1) programvare utviklet uavhengig av eller for Panasonic Corporation,
- (2) programvare eid av tredjepart og lisensiert til Panasonic Corporation,
- (3) programvaren er lisensiert under GNU General Public License, versjon 2.0 (LGPL V2.0),
- (4) programvaren er lisensiert under GNU LESSER General Public License, versjon 2.1 (LGPL V2.1) og/eller
- (5) programvare som har annen åpen kildekode enn programvare lisensiert under GPL V2.0 og/eller LGPL V2.1.

Programvaren kategorisert som (3) - (5) distribueres i håp om at den vil være nyttig, men UTEN NOEN GARANTI, uten selv underforståtte garantier om SALGBARHET eller EGNETHET FOR ET SPESIELT FORMÅL. For detaljer, se lisensbetingelsene som vises ved å velge [Software licenses], som følger etter den valgte operasjonen fra [Settings] menyen som hører til dette produktet.

Etter minst tre (3) år fra dette produktet er levert, vil Panasonic gi tredjeparter som kontakter oss på kontaktinformasjonen gitt nedenfor, for en kostnad som ikke overstiger kostnaden vår for fysisk distribusjon av kildekode, en komplett maskinlesbar kopi av den tilsvarende kildekode dekket under GPL V2.0, LGPL V2.1 eller andre lisenser med plikt til å gjøre det, samt opphavsrettighetene derav.

Kontaktinformasjon:

oss-cd-request@gg.jp.panasonic.com

Merknad om AVC/VC-1/MPEG-4

Dette produktet er lisensiert under AVC patentporteføljelisens, VC-1 patentporteføljelisens og MPEG-4 visuell patentporteføljelisens for personlig bruk av en forbruker eller andre bruksområder som den ikke mottar godtgjørelse for, for å (i) kode video i overensstemmelse med AVC-standard, VC-1-standard og MPEG-4 visuell standard ("AVC/VC-1/MPEG-4 Video") og/eller (ii) dekode AVC/VC-1/MPEG-4-video som er blitt kodet av en forbruker engasjert i en personlig aktivitet og/eller ble anskaffet fra en videoleverandør lisensiert til å levere AVC/VC-1/MPEG-4-video. Ingen tillatelse gis til eller innbefatter annet bruk. Tilleggsinformasjon kan fås fra MPEG LA, LLC. Se <http://www.mpegla.com>.

Brukerinformasjon om innsamling av gammelt utstyr og brukte batterier

Bare for EU og land med retursystemer



Slike symboler på produkter, emballasje, og/eller på medfølgende dokumenter betyr at brukte elektriske/elektroniske produkter og batterier ikke må blandes med vanlig husholdningsavfall. For riktig håndtering og gjenvinning av gamle produkter og brukte batterier, vennligst lever dem til innsamlingssteder i samsvar med nasjonal lovgivning.

Ved riktig håndtering av disse produktene og batteriene, hjelper du til med å spare verdifulle ressurser og forhindre potensielle negative effekter på menneskers helse og miljø.

For mer informasjon om innsamling og gjenvinning vennligst ta kontakt med din kommune. Ukorrekt håndtering av dette avfallet kan medføre straffansvar, i overensstemmelse med nasjonal lovgivning.

EU



Merknader for batterisymbolet (nederste symbol)

Dette symbolet kan bli brukt i kombinasjon med et kjemisk symbol. I dette tilfellet etterkommer det kravet satt av direktivet for det kjemikaliet det gjelder.

Informasjon om håndtering i land utenfor EU

Disse symbolene gjelder bare innenfor EU.

Ønsker du å kaste slike gjenstander, vennligst kontakt dine lokale myndigheter eller forhandler og spør etter riktig fremgangsmåte for håndtering

Kundens registrering

Du finner modellnummeret og serienummeret til dette produktet på bakpanelet. Du bør notere dette serienummeret på plassen nedenfor og oppbevare denne boken, sammen med kvitteringen, som et bevis på kjøpet ditt til hjelp ved identifisering i tilfelle tyveri eller tap og ved garantiytelser.

Modellnummer

Serienummer

Panasonic Testing Centre

Panasonic Service Europe, en avdeling av Panasonic Marketing Europe GmbH

Winsbergring 15, 22525 Hamburg, Tyskland

Panasonic Corporation

Web Site: <http://panasonic.com>

Norsk

TP0816TS2010 -PB

Trykket i Kina