

## Navodila za uporabo

Zaslon FULL HD LCD Za poslovno uporabo

Slovenščina

Št. modela **TH-84EF1W** 84-palčni model

**TH-75EF1W** 75-palčni model

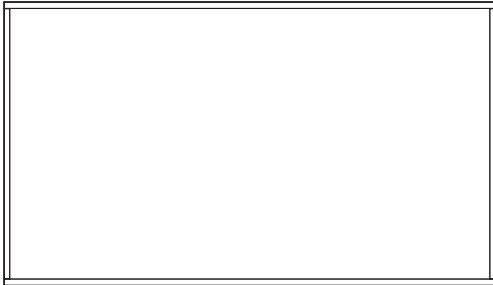

### Kazalo

Pomembno varnostno obvestilo .....	2
Varnostni ukrepi .....	3
Previdnostni ukrepi za uporabo .....	6
Dodatki .....	7
Prevodnostni ukrepi med premikom .....	9
Vijak z obročem .....	9
Priključki .....	10
Identifikacija krmiljenja .....	13
Osnovni nadzor .....	15
Tehnični podatki .....	17
Licenca za programsko opremo .....	19

- Seznanite se s temi navodili pred uporabo enote in jih shranite za kasnejšo uporabo.
- Ilustracije in zasloni v teh navodilih za uporabo so slike za ponazoritev in se lahko razlikujejo od dejanskih.
- Ilustracije z opisom, v teh navodilih za uporabo, v glavnem temeljijo na 84-palčnem modelu.

**HDMI™**



**Opomba:**

Pojavi se lahko odtis slike. Če dlje časa na zaslonu prikažete mirujočo sliko, lahko slika ostane na ekranu. Vendar pa bo izginila, ko se nekaj časa prikazuje slika v gibanju.

**Informacije o blagovnih znamkah**

- Microsoft, Windows in Internet Explorer so registrirane blagovne znamke ali blagovne znamke družbe Microsoft Corporation v Združenih državah in/ali drugih državah.
- Macintosh, Mac, Mac OS, OS X in Safari so blagovne znamke družbe Apple Inc., registrirane v Združenih državah in drugih državah.
- PJLink je registrirana ali čakajoča blagovna znamka na Japonskem, Združenih državah in drugih državah in regijah.
- HDMI, logotip HDMI in High-Definition Multimedia Interface so blagovne znamke ali registrirane blagovne znamke združenja HDMI Licensing LLC v Združenih državah in drugih državah.
- JavaScript je registrirana blagovna znamka ali blagovna znamka družbe Oracle Corporation in njenih povezanih podjetjih v Združenih državah in/ali drugih državah.
- RoomView, Crestron RoomView in Fusion RV so registrirane blagovne znamke družbe Crestron Electronics, Inc.  
Crestron Connected je blagovna znamka družbe Crestron Electronics, Inc.

Če podjetje ali blagovne znamke izdelka niso izrecno navedene, so te blagovne znamke v celoti spoštovane.

# Pomembno varnostno obvestilo

**OPOZORILO**

- 1) Za preprečitev škode, ki lahko povzroči nevarnost požara ali udara, ne izpostavljajte naprave kapljanju ali brizganju.  
Na enoto ne postavljajte posod z vodo (vaze za rože, skodelice, kozmetiko itd.). (vključno na police nad napravo itd.)  
Na ali nad enoto ne postavljajte virov odprtih plamen, kot so prižgane sveče.
- 2) Da preprečite električni udar, ne odstranite pokrova. V notranjosti ni delov, ki bi jih lahko popravil uporabnik sam. Servisiranje prepustite usposobljenemu servisnemu osebju.
- 3) Ne odstranite ozemljitvenega vtiča z el. vtičaka. Ta naprava je opremljena z ozemljitvenim tipom el. vtičaka s tremi vtiči. Ta vtičac lahko vstavite samo v ozemljitveni tip el. vtičnice. To je varnostna funkcija. Če ne morete vstaviti vtičaka v vtičnico, se obrnite na električarja.  
Ne izničite namena ozemljitvenega vtičaka.
- 4) Da preprečite električni udar, poskrbite da je ozemljitveni vtič na vtičacu el. kabla varno priključen.

**PREVIDNO**

Ta naprava je namenjena uporabi v okoljih, ki so relativno brez elektromagnetnih polj.

Uporaba naprave v bližini virov močnih elektromagnetnih polj, oziroma kjer električni hrup prekriva vhodne signale, lahko povzroči migetanje slike in zvoka ali povzroči pojavljanje motnje, kot je šum.

Da se prepreči možnost poškodbe te naprave, jo hraniti stran od virov močnih elektromagnetnih polj.

**OPOZORILO:**

Ta oprema je v skladu z razredom A standarda CISPR32.

V stanovanjskem okolju lahko ta oprema povzroči radijske motnje.

# Varnostni ukrepi

## OPOZORILO

### ■ Nastavitev

#### Dodatna oprema

- Programska oprema za zgodnje opozarjanje  
Serija ET-SWA100\*

\*: Pripونا številke dela se lahko razlikuje glede na vrsto licence.

#### Opomba

- Številka delov dodatkov so predmet sprememb brez obvestila.

Majhni deli lahko predstavljajo nevarnost zadužite, če jih pogoltnete po nesreči. Majhne dele hranite proč od majhnih otrok. Zavrzite nepotrebne majhne dele in druge predmete, vključno z embalažo in plastičnimi vrečkami/ listi, da preprečite majhnim otrokom igranje z njimi, saj lahko to vodi do nevarnosti zadužitve.

**Ekran ne postavljajte na površine pod naklonom ali nestabilne površine in poskrbite, da ekran ne vidi čez rob podstavka.**

- Ekran lahko pade ali se prevrne.

**Enoto namestite v prostor z minimalnimi vibracijami in ki lahko podpira težo enote.**

- Padec ali padanje enote lahko povzroči telesno poškodbo ali okvaro.

**Na vrh ekrana ne postavljajte predmetov.**

- Če v notranjost ekrana prodrejo tujki ali voda, lahko pride do kratkega stika in posledično do požara ali električnega udara. Če v ekran prodre kakršni koli tujek, se obrnite na vašega lokalnega prodajalca Panasonic.

**Prevažajte samo v pokončnem položaju!**

- Prevoz enote z obrnjenim ekranom iz tekočih kristalov navzgor ali navzdol lahko poškoduje notranje vezje.

**Prezračevanje ne sme biti ovirano s prekrivanjem odprtín za prezračevanje s predmeti kot so časopisi, prti in zavese.**

**Za zadovoljivo prezračevanje glejte 6.**

**Pri namestitvi ekrana v navpični smeri;**

(samo [84-palčni model] )

Če želite ekran namestiti navpično, mora biti indikator vklopa/izklopa biti na dnu. Nastaja toplota, ki lahko povzroči požar ali poškoduje ekran.

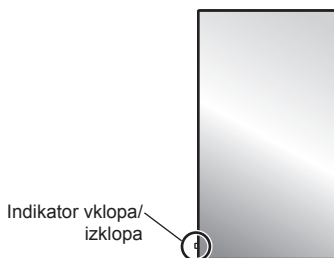

**Previdnostna opozorila pri namestitvi na steno**

- Namestitev mora opraviti strokovnjak za nameščanje. Nepravilna namestitev ekrana lahko vodi do nesreče in povzroči smrt ali resno telesno poškodbo.

- Pri nameščanju na steno morate uporabiti stenski viseči nosilec, ki je v skladu s standardi VESA.

[84-palčni model] : VESA 600 × 500

[75-palčni model] : VESA 600 × 400

(glejte stran 6)

- Pred namestitvijo preverite, da je kraj nameščanja dovolj čvrst in lahko podpira težo ekrana LCD in stenskega visečega nosilca za zaščito pred padci.
- Če ekran želite odstraniti s stene, vprašajte strokovnjaka za pomoč pri čim prejnjši odstranitvi ekrana.
- Pri namestitvi zaslona na steno, preprečite stik pritrditvenih vijakov in napajalnega kabla s kovinskimi predmeti v zidu. V primeru stika s kovinskimi predmeti v zidu lahko pride do električnega udara.

**Zaslona ne postavljate na mesto, kjer je lahko izpostavljen soli ali korozivnemu plinu.**

- Zaradi korozije lahko zaslon pade. Prav tako pa se lahko enota pokvari.

**Ne namestite izdelka na kraj, kjer je izdelek izpostavljen neposredni sončni svetlobi.**

- Če je zaslon izpostavljen neposredni sončni svetlobi, lahko to škoduje ekranu s tekočimi kristali.

### ■ Pri uporabi LCD ekrana

**Ekran je oblikovan za delovanje na 220 - 240 V AC, 50/60 Hz.**

**Ne prekrivajte prezračevalnih odprtín.**

- S tem lahko povzročite pregrevanje ekrana, ki lahko privede do požara ali poškodbe ekrana.

**V ekran ne vstavljajte tujih predmetov.**

- Ne vstavljajte kovinskih ali vnetljivih predmetov v prezračevalne odprtine ali jih spuščajte na ekran, saj lahko s tem povzročite požar ali električni udar.

### **Ne odstranite pokrov ali ga na kakršen koli način modificirajte.**

- Visoke napetosti lahko povzročijo izredne električne udare znotraj ekrana. V primeru pregleda, prilagoditve ali popravila, se obrnite na vašega lokalnega prodajalca Panasonic.

### **Zagotovite, da je el. vtičač enostavno dostopen.**

#### **El. vtičač priključite na el. vtičnico s zaščitnim priključkom za ozemljitev.**

#### **Uporabljajte samo napajalni kabel, ki je priložen tej enoti.**

- V nasprotnem primeru lahko povzročite kratek stik, segrevanje itd., ki lahko posledično vodi do električnega udara ali požara.

#### **Priloženega napajalnega kabla ne uporabljajte z drugimi napravami.**

- S tem lahko povzročite električni udar ali požar.

#### **Varno vstavite el. vtičač do konca.**

- Če vtičač ni vstavljen v celoti, lahko pride do segrevanja, ki lahko povzroči požar. Če je vtičač poškodovan ali stenska vtičnica ni čvrsto pritrjena, ju ne uporabljajte.

#### **Ne prijemajte vtičač napajalnega kabla z mokrimi rokami.**

- S tem lahko povzročite električne udare.

#### **Poskrbite, da ne poškodujete napajalnega kabla. Pri odklapanju napajalnega kabla, povlecite za vtičač in ne za kabel.**

- Ne poškodujte kabel, ne modificirajte ga, nanj ne postavljajte težkih predmetov, ga segrevajte in ne nastavljajte ga v bližino vročih predmetov in kabla ne zvijajte, upogibajte ali vlecite. S tem lahko povzročite požar ali električni udar. Če je napajalni kabel poškodovan, ga odnesite na popravilo do lokalnega prodajalca Panasonic.

#### **Ne dotikajte se napajalnega kabla ali vtičača neposredno z roko, ko sta ta poškodovana.**

- Lahko pride do električnega udara.

#### **Ne odstranite pokrovov in NIKOLI ne modificirajte ekrana sami**

- Ne odstranite zadnjega pokrova, saj z odstranitvijo razkrijete dele pod napetostjo. V notranjosti ni delov, ki bi jih lahko popravil uporabnik. (Komponente pod visoko napetostjo lahko povzročijo resen električni udar.)
- Vaš lokalni prodajalec Panasonic mora pregledati, prilagoditi ali popraviti ekran.

#### **Priložene baterije AAA/R03/UM4 (priložene) držite proč od otrok. Če jih pomotoma pogoltnete, so lahko škodljive za telo.**

- Če sumite, da je otrok pogoltnil baterijo, se nemudoma obrnite na zdravnika.

#### **Če ekrana ne boste uporabljali dlje časa, odklopite vtičač električnega kabla s stenske vtičnice.**

#### **Pojavi se lahko šum v sliki, če povežete / odklopite priključene kable vhodnih priključkov, ki jih trenutno ne uporabljate, oziroma če izklopite ali vklopite video opremo, vendar ne gre za okvaro.**

Da preprečite širjenje požara, izdelku ne približujte sveče ali druge vire odprtega vremena.



## PREVIDNO

**V primeru težav ali okvare nemudoma prenehajte z uporabo.**

### ■ V primeru težave odklopite električni vtičač.

- Iz enote prihaja dim ali neobičajen vonj.
- Občasno ni slike ali zvoka.
- V notranjost enote je ušla tekočina, kot je voda, ali tuji.
- Enota ima deformirane ali zlomljene dele.

**Če nadaljujete z uporabo enote v tem stanju, lahko s tem povzročite požar ali električni udar.**

- Nemudoma odklopite el. napajanje, odklopite vtičač napajalnega kabla s stenske vtičnice in se obrnite na prodajalca za popravila.
- Da povsem odklopite napajanje tega ekrana, morate odklopiti vtičač električnega kabla s stenske vtičnice.
- Nikoli ne popravljate enote sami, saj je lahko to nevarno.
- Če želite v trenutku odklopiti vtičač električnega kabla, uporabite stensko vtičnico, ki je na dosegu roke.

### ■ Ko je poškodovana, se enote en dotikajte neposredno z rokami.

Lahko pride do električnega udara.

### ■ Pri uporabi LCD ekrana

**Ne približujte rok, obraza ali predmetov v bližino prezračevalnih odprtin ekrana.**

- Iz prezračevalnih odprtin na vrhu ekrana uhaja segret in vroč zrak. Vhodu ne približujte rok, obraza ali predmetov, ki niso odporni na toploto, saj lahko s tem povzročite opekline ali deformacije.

**Vsaj 4 osebi morata nositi ali razpakirati to enoto.**

- Če tega ne upoštevate, lahko enota pade na tla in s tem povzroči poškodbo.

**Preden premikate ekran odklopite vse kable.**

- Če ekran premaknete, ko so nekateri kabli še priključeni, se lahko kabli poškodujejo in s tem povzročijo požar ali električni udar.

**Pred čiščenjem odklopite vtičač el. napajanja s stenske vtičnice kot varnostni ukrep.**

- V nasprotnem primeru lahko povzročite električne udare.

**Napajalni kabel čistite redno, da ta ne postane preveč prašen.**

- Če se na vtičaču napajalnega kabla nabere prah, lahko posledično vlaga poškoduje izolacijo in s tem povzroči požar. Izvlecite vtičač napajalnega kabla iz stenske vtičnice in obrišite električni kabel s suho krpo.

**Ne stopite na ali visite z zaslonu.**

- Lahko se prevrneta ali zlomita in povzročita telesno poškodbo. Še posebej bodite pozorni na otroke.

**Pri vstavljanju baterije ne spreminjajte polarnosti (+ in -).**

- Slabo ravnanje z baterijo lahko povzroči eksplozijo ali uhajanja iz nje, ter posledično požar, telesno poškodbo ali poškodbo okoliške lastnine.
- Pravilno vstavite baterijo v skladu z navodili. (glejte stran 8)

**Odstranite baterijo iz oddajnika daljinskega upravljalnika, če tega ne boste uporabljali dlje časa.**

- Baterija lahko uhaja, se segreje, vžge ali počí, ter posledično povzroči požar ali poškoduje okoliško lastnino.

**Ne zažigajte ali lomite baterij.**

- Baterije ne smejo biti izpostavljene prekomerni toploti, kot sta sončna svetloba, ogenj ali podobno.

**Ne obračajte ekrana narobe.**

**Ne nameščajte enote z zaslonom iz tekočih kristalov obrnjenim navzgor.**

# Previdnostni ukrepi za uporabo

## Previdnostni nasveti za namestitev

### Ekрана ne uporabljajte na prostem.

- Ekran je oblikovan za notranjo uporabo.

### Enoto namestite v prostor, ki lahko podpira težo enote.

- Uporabite namestitveni nosilec, ki je v skladu s standardi VESA

### Okoljska temperatura za uporabo te enote

- Pri uporabi enote pod 1 400 m (4 593 čevljev) nadmorske višine: Od 0 °C do 40 °C (od 32 °F do 104 °F)
- Okoljska temperatura za uporabo te enote pri visoki višini (1 400 m (4 593 čevljev) in višje in pod 2 800 m (9 186 čevljev) nadmorske višine): Od 0 °C do 35 °C (od 32 °F do 95 °F)

### Ne nameščajte enote pri 2 800 m (9 186 čevljev) nadmorske višine ali višje.

- Če tega ne upoštevate, lahko skrajšate življenjsko dobo notranjih delov in povzročite okvare.

### Nismo odgovorni za morebitno škodo izdelka itd., ki nastane zaradi napak v instalacijskem okolju, tudi v času garancijskega roka.

### Zaslona ne postavljate na mesto, kjer je lahko izpostavljen soli ali korozivnemu plinu.

- Če tega ne upoštevate, lahko skrajšate življenjsko dobo notranjih delov in povzročite okvare zaradi korozije.

### Potreben prostor za zračenje

- Za najbolj zunanjo dodatno opremo zaslona pustite 10 cm (3,94 palcev) prostora ali več na vrhu, dnu, levo in desno.

Na zadnji strani pustite 5 cm (1,97 palcev) prostora ali več.

### O uporabi vijakov v primeru uporabe stenskega visečega nosilca, ki je v skladu s standardi VESA

Palčni model	Naklon vijaka za namestitev	Globina luknje za vijak	Vijak (količina)
84	600 mm × 500 mm	10 mm	M8 (4)
75	600 mm × 400 mm	10 mm	M8 (4)

### Pazite na gibljivo strukturo indikatorja vklopa/izklopa in senzorja daljinskega upravljalnika.

- Indikator vklopa/izklopa in senzor daljinskega upravljalnika sta tovarniško shranjena v glavni enoti. Za običajno uporabo povlecite senzor daljinskega upravljalnika iz stranskega roba glavne enote z uporabo ročice na zadnji strani ekrana. Odvisno od namestitvenih pogojev, kot je uporaba več zaslonov, shranite senzor daljinskega upravljalnika v glavni enoti. (glejte stran 13)

### Ne prijemajte ekrana iz tekočih kristalov.

- Ne pritiskajte s silo na ekran iz tekočih kristalov oziroma ne pritiskajte nanj s koničastim predmetom. Uporaba močne sile na ekranu iz tekočih kristalov lahko povzroči neravnine na plošči zaslona in s tem okvaro.

### Odvisno od temperature ali vlage, lahko opazite neenakomerno svetlobo. To ni okvara.

- Ta neenakomernost izgine pri enakomernem toku. V nasprotnem primeru se obrnite na distributerja.

## Zahteva glede varnosti

### Pri uporabi tega izdelka poskrbite za varnostne ukrepe, da preprečite naslednje incidente.

- Uhajanje osebnih podatkov prek tega izdelka
- Nepooblaščen uporaba tega izdelka s strani zlonamerne tretje osebe
- Motenje ali zaustavitev uporabe tega izdelka s strani zlonamerne tretje osebe

### Poskrbite za zadovoljive varnostne ukrepe.

- Nastavite geslo za kontrolnik LAN in omejite prijavo uporabnikov.
- Geslo mora biti dovolj dolgo, da ga je težko uganiti.
- Geslo spreminjajte v rednih časovnih presledkih.
- Podjetje Panasonic Corporation ali njegove podružnice nikoli ne bodo neposredno zahtevale gesla. Ne razkrijte svojega gesla v primeru takšnih povpraševanj.
- Priključeno omrežje mora biti zaščiteno s požarnim zidom itd.
- Pri odlaganju izdelka v smeti, inicializirajte podatke preden ga odvržete v smeti. [Shipping]

## Opombe za uporabo ožičenega LAN

### Pri postavitvi ekrana v prostoru, kjer se večkrat pojavi statična elektrika, pred uporabo poskrbite za zadovoljive antistatične ukrepe.

- Pri uporabi ekrana v prostoru, kjer se večkrat pojavi statična elektrika, kot na primer preproga, pride do številčnejšega izpada komunikacije prek ožičenega LAN-a. V tem primeru odstranite statično elektriko in vir šuma, ki lahko povzroča težave, z uporabo antistatične preproge in ponovno povežite ožičen LAN.
- V redkih primerih je povezava LAN prekinjena zaradi statične elektrike ali šuma. V tem primeru izklopite ekran in priključene naprave in jih nato ponovno vklopite.

**Ekran morda ne bo deloval pravilno zaradi močnih radijskih valov, ki jih oddajajo postaje ali radio.**

- Če se v bližini mesta namestitve nahaja objekt ali oprema, ki oddaja močne radijske valove, namestite ekran na mesto, ki je dovolj stran od vira radijskih valov. Oziroma, zavijte kabel LAN, ki je priključen na priključek LAN, z uporabo kosa kovinske folije ali kovinske cevi, ki je ozemljena na obeh koncih.

## Čiščenje in vzdrževanje

**Sprednji del ekrana iz tekočih kristalov je posebej obdelan. Nežno obrišite površino ekrana iz tekočih kristalov samo z uporabo čiste krpe ali mehke krpe brez kosmov.**

- Če je površina zelo umazana, jo obrišite z mehko krpo brez kosmov, ki ste jo prej pomočili v čisto vodo ali vodo, v kateri je bil 100-krat razredčen naravni detergent, ter nato enakomerno obrišite in posušite površino s suho krpo enakega tipa.
- Ne popraskajte ali se dotikajte površine ekrana z nohti ali drugimi trdimi predmeti, saj lahko s tem poškodujete površino. Poleg tega se izogibajte stiku s hlapljivimi snovmi, kot so spreji proti žuželkam, topila in razredčila, saj lahko v nasprotnem primeru negativno vplivata na kakovost površine.

**Če se ohišje umaže, ga obrišite z mehko, suho krpo.**

- Če je ohišje zelo umazano, namočite krpo v vodo, kateri ste dodali majhno količino nevtralnega detergenta, in nato ožmite krpo. S krpo obrišite ohišje in ga nato posušite s suho krpo.
- Ne dovolite, da kakršen koli detergent pride v neposredni stik s površino ekrana. Če v notranjost enote prodrejo kapljice vode, lahko pride do težav z delovanjem.
- Izogibajte se stiku s hlapljivimi snovmi, kot so spreji proti žuželkam, topila in razredčila, saj lahko v nasprotnem primeru negativno vplivata na kakovost površine ohišja oziroma zaščitni sloj lahko prične odstopati. Poleg tega ne puščajte predmetov, ki so iz gume ali PVC-ja, na enoti za dlje časa.

**Uporaba krpe s kemičnim čistilom**

- Ne uporabljajte krpe s kemičnim čistilom na površini ekrana.
- Upoštevajte navodila za krpo s kemičnim čistilom, če jo želite uporabiti na ohišju.

## Odlaganje v smeti

**Pri odlaganju izdelka v smeti, se obrnite na lokalno oblast ali prodajalca za pravilne metode odlaganja.**

# Dodatki

## Priloženi dodatki

Preveriti, da ste prejeli prikazane dodatke in predmete

**Navodila za uporabo  
(CD-ROM × 1)**

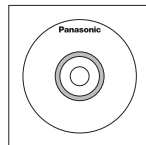

**Oddajnik daljinskega  
upravljalnika × 1**

- N2QAYA000099



**Baterije za oddajnik  
daljinskega upravljalnika × 2**  
(Tip AAA/R03/UM4)

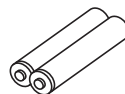

**Sponka × 3**

- DPVF1056ZA

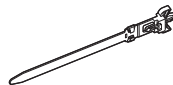

**Napajalni kabel**

(pribl. 2 m)

- 1JP155AF1W

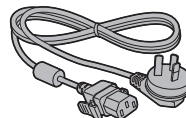

- 2JP155AF1W

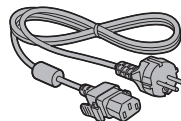

- 3JP155AF1W

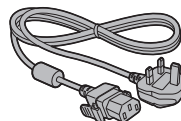

### Pozor

- Majhne delce shranite na ustrezen način in jih hranite zunaj dosega majhnih otrok.
- Številke delov dodatkov so predmet sprememb brez obvestila. (Dejanska številka dela se lahko razlikuje od zgoraj prikazane.)
- V primeru izgube dodatkov jih kupite pri vašem prodajalcu. (Na voljo pri podpori za stranke)
- Ko iz embalaže vzamete predmete, le-to primerno odložite v smeti.

## Baterije daljinskega upravljalnika

1. Povlecite in pridržite kljuko, da odprete pokrov za baterije.

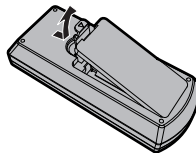

2. Vstavite baterije – upoštevajte pravilno polarnost (+ in -).

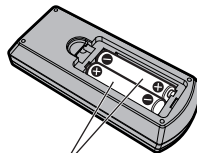

Tip AAA/R03/UM4

3. Ponovno namestite pokrov.

### Koristen namig

- Za pogoste uporabnike daljinskega upravljalnika, zamenjajte stare baterije z alkalnimi baterijami za daljšo življenjsko dobo.



### Previdnostni ukrepi za uporabo baterije

Nepravilna namestitvev baterij lahko povzročijo puščanje baterije ali korozijo, ki bo poškodovala oddajnik daljinskega upravljalnika.

Odlaganje baterij v smeti mora biti opravljeno na okolju prijazen način.

#### Upoštevajte naslednje previdnostne ukrepe:

1. Baterije vedno zamenjajte v paru. Ko zamenjujete star par, vedno uporabite novi bateriji.
2. Ne kombinirajte rabljenih baterij z novo.
3. Ne mešajte tipov baterij (primer: "Ogljikov-cinkovo" z "alkalno").
4. Rabljenih baterij ne skušajte napolniti, sprožiti kratek stik, razstaviti, segreti ali zažgati.
5. Baterijo je potrebno zamenjati, če se daljinski upravljalnik odziva sporadično ali z njim ni moč upravljati ekrana.
6. Ne zažigajte ali lomite baterij.
7. Baterije ne smejo biti izpostavljene prekomerni toploti, kot sta sončna svetloba, ogenj ali podobno.



# Prevodnosti ukrepi med premikom

Zaslon ima ročaje za prenašanje. Primite jih med premikom.

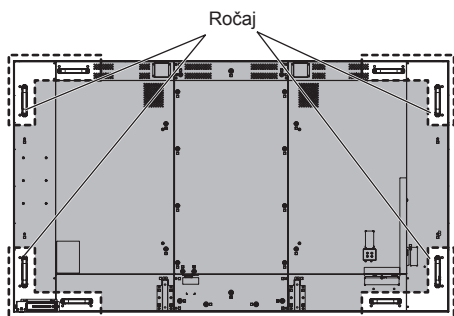

## Opomba

- Ne držite drugih delov, razen ročajev.
- Enoto morajo nesti vsaj 4 osebe. Če tega ne upoštevate, lahko pade in povzroči telesno poškodbo.

- Med nošenjem enote mora biti ekran na tekoče kristale obrnjen navzgor.

Nošenje enote s površino ekrana na tekoče kristale obrnjeno navzgor ali navzdol lahko deformira ekran ali povzroči notranjo škodo.

- Ne držite zgornji, spodnji, levi in desni del okvirja ali robov enote. Ne prijemajte sprednje površine ekrana na tekoče kristale. Prav tako teh delov ne izpostavljajte udarcem.

S tem lahko poškodujete ekran na tekoče kristale.

Prav tako lahko ekran počni in povzroči telesno poškodbo.

# Vijak z obročem

Zaslon ima luknje za pritrditev vijakov z obročem (M10). Med nameščanjem jih uporabite, da obesite zaslon.

Vijak z obročem uporabite samo za začasno obešanje ali premik.

Položaji namestitve vijaka z obročem  
(na voljo v trgovinah)

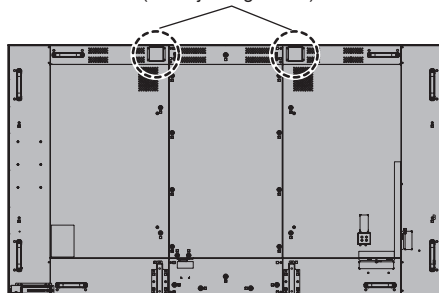

## Opomba

- Obešanje in namestitev mora opraviti strokovnjak za nameščanje.
- Zaslon ne nameščajte samo z 1 vijakom z obročem.
- Uporabite vijak z obročem velikosti M10, ki izpolnjuje pogoj obremenitve mase izdelka.
- Po namestitvi odstranite vijake z obročem in zapolnite luknje z uporabo pokrovov za vijake z obročem, ki ste jih sneli med pritrditvijo vijakov z obročem.

# Priključki

## Priključitev in pritrnitev napajalnega kabela

Zadnja stran enote

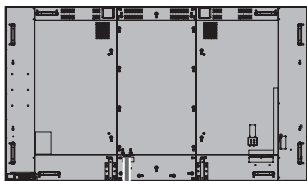

### Pritrditev napajalnega kabela

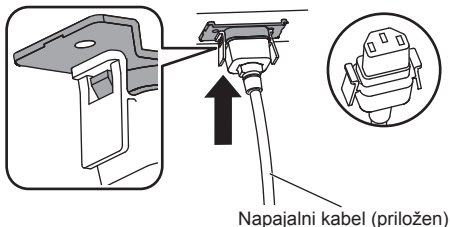

Napajalni kabel (priložen)

### Vstavite priključek v prikazovalno enoto.

Ko priključite konektor, morate zaslišati klik.

#### Opomba

- Poskrbite, da je konektor zaščiten tako na levi kot desni strani.

### Odstranjevanje napajalnega kabela

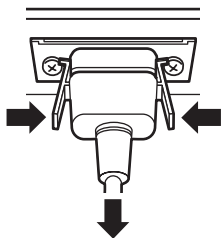

Odklopite priključek s pritiskom dveh gumbov.

#### Opomba

- Pri odstranjevanju napajalnega kabela morate vedno odklopiti napajalni kabel na strani vtičnice.
- Priložen napajalni kabel je namenjen samo za uporabo s to enoto. Ne uporabljajte ga za druge namene.

## Pritrditev kabl

### Opomba

- Enoti so priložene 3 sponke. Pritrdite kable na 3 lokacijah z uporabo lukenj za sponke, kot je to prikazano spodaj.

Če potrebujete več sponk, jih kupite pri vaše prodajalcu. (Na voljo pri podpri za stranke)

84-palčni model

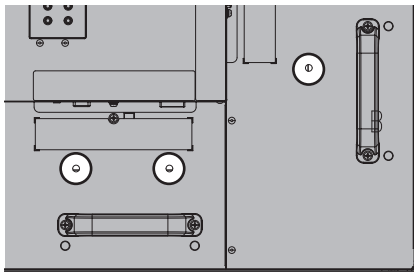

- Položaji lukenj so enaki kot pri 75-palčnih.

### 1. Pritrdite sponko

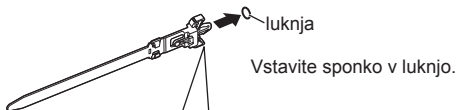

Da odstranite z enote:

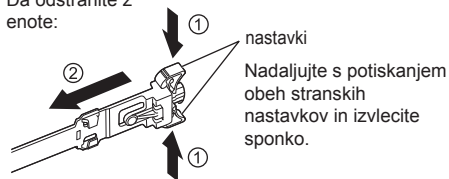

### 2. Spnite kable

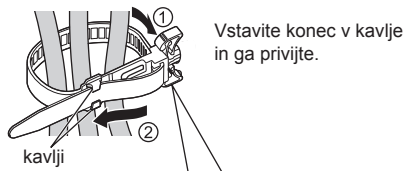

Da zrahljate:



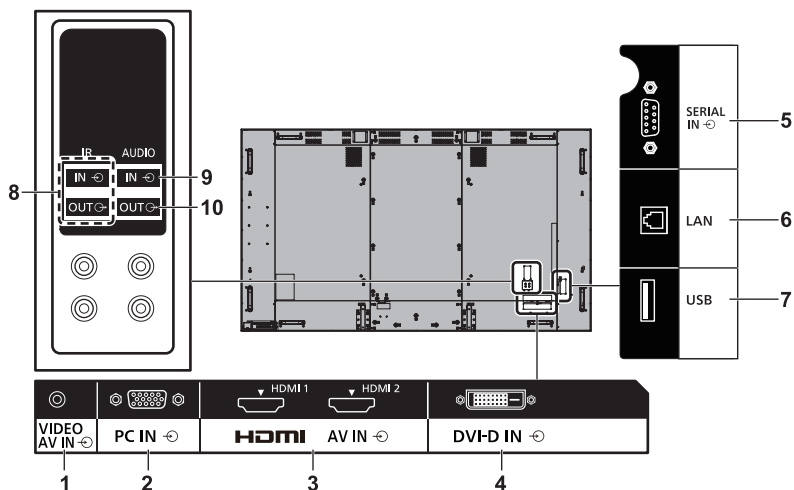

**1 AV IN (VIDEO):** **Vhodni priključek za kompozitni video / avdio**  
Priključite video opremo z izhodom za kompozitni signal.

**2 PC IN:** **Vhodni priključek za osebni računalnik**  
Priključite video priključek osebnega računalnika, video opremo z izhodom "YPbPr / YCbCr") ali "RGB".

**3 AV IN (HDMI 1, HDMI 2):** **Vhodni priključek HDMI**  
Priključite video opremo kot sta videorekorder ali predvajalnik DVD itd.

**4 DVI-D IN:** **Vhodni priključek DVI-D**  
Priključite video opremo z izhodom DVI-D.

**5 SERIAL IN:** **Vhodni priključek SERIAL**  
Nadzirajte zaslon s priključitvijo na osebni računalnik.

**6 LAN:** **Priključek LAN**  
Nadzirajte zaslon s priključitvijo na omrežje.

**7 USB:** **Priključek USB**  
Priključite pomnilnik USB za uporabo [USB media player]. Prav tako ga lahko uporabite za napajanje zunanje naprave do 5V/1A, med prikazovanjem slike.

**8 IR IN, IR OUT:** **Vhodni/izhodni priključek za infrardeči signal**  
Uporabite ga, če uporabljate več kot en ekran z enim daljinskim upravljalnikom.

**9 AUDIO IN:** **Vhodni priključek za zvok za skupno rabo z DVI-D IN in PC IN**

**10 AUDIO OUT:** **Izhodni priključek za analogni zvok**  
Priključite zvočno opremo za vhodni priključek za analogni zvok.

## Pred priključitvijo

- Preden priključite kable se seznanite z navodili za uporabo zunanje naprave, ki jo boste priključili.
- Preden priključite kable izklopite vse naprave.
- Preden priključite kable upoštevajte naslednje korake. V nasprotnem primeru lahko povzročite okvare.
  - Pred priključitvijo kabla na enoto ali priključitvijo naprave na samo enoto, se dotaknite katerega koli kovinskega predmeta v bližini, da odpravite statično elektriko iz telesa.
  - Ne uporabljajte nepotrebno dolgih kablov za priklop naprave na enoto ali ohišje enote. Daljši kot je kabel, bolj je dovzeten do motenj. Ker navit kabel deluje kot antena, je v takšnem stanju bolj dovzeten do motenj.
  - Med priključitvijo kablov, najprej priključite GND ter nato vstavite povezovalni priključek naprave, ki jo želite priključiti, na čim bolj raven način.
- Priskrbite kakršen koli kabel, ki je potreben za priključitev zunanje naprave na sistem in ni priložen napravi oziroma ni na voljo kot dodatek.
- Če je zunanja oblika vtikača povezovalnega kabla velika, lahko pride v stik z zunanjimi deli kot je zadnji pokrov ali vtikač sosednjega povezovalnega kabla. Uporabite povezovalni kabel z ustrezno velikim vtikačem za skladnost s priključkom.
- Če video signali z video opreme vsebujejo preveč motenj, lahko slike na zaslonu poskakujejo. V tem primeru morate priključiti korektor časovne osnove (TBC).
- Ko zmotite sinhronizacijske izhodne signale z osebnega računalnika ali video opreme, na primer, pri spreminjanju nastavitve video izhoda, se lahko barva videa začasno popači.
- Enota sprejema kompozitne video signale, signale YCbCr/YPbPr (PC IN), analogne RGB signale (PC IN) in digitalne signale.
- Nekateri modeli osebnih računalnikov niso združljivi z enoto.
- Če na enoto priključite naprave z uporabo dolgih kablov, uporabite kabelski kompenzator. V nasprotnem primeru slika ne bo pravilno prikazana.

# Identifikacija krmiljenja

## Glavna enota

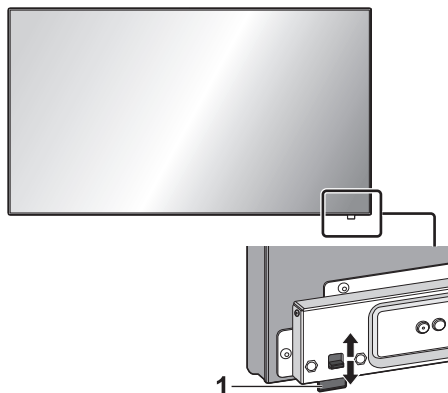

- Vzemite/shranite indikator napajanja in senzor daljinskega upravljalnika, uporabite ročko na zadnji plošči.

Daljinski upravljalnik lahko prav tako neposredno shranite s pritiskom.

### Opomba

- Za običajno uporabo povlecite indikator vklopa/izklopa in senzor daljinskega upravljalnika iz stranskega roba glavne enote z uporabo ročice na zadnji strani ekrana. Odvisno od namestitvenih pogojev, kot je uporaba več zaslonov, ju shranite v glavni enoti.

## 1 Indikator vklopa/izklopa / senzor daljinskega upravljalnika

Indikator vklopa/izklopa zasveti.

**Ko je el. napajanje enote vklopljeno (Glavna tipka za vklop / izklop: VKLOPLJENO)**

- Slika je prikazana: zelena
- Izklop (pripravljenost) z daljinskim upravljalnikom:
  - Ko je možnost [Network control] (Omrežni nadzor) nastavljena na vrednost [Off] (vklopljeno): rdeča
  - Ko je možnost [Network control] (Omrežni nadzor) nastavljena na vrednost [On] (vklopljeno): Oranžna (rdeča/zelena)
- Izklop s funkcijo "Power management" (upravljanje napajanja): Oranžna (rdeča/zelena)

**Ko je el. napajanje enote izklopljeno (Glavna tipka za vklop / izklop: IZKLOPLJENO): ne sveti**

### Opomba

- Tudi če je prikazovalna enota izklopljena, indikator vklopa/izklopa je izklopljen, so lahko nekatera vezja še pod napetostjo.
- Ko indikator vklopa/izklopa sveti z oranžno, je praba el. energije v stanju pripravljenosti običajno večja, kot če bi indikator vklopa/izklopa svetil z rdečo.

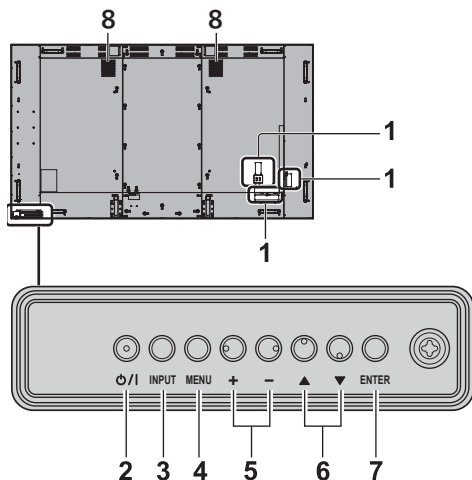

## 1 Priključek za zunanji vhod

Priključitev na video opremo, osebni računalnik itd. (glejte stran 11)

## 2 <Glavna tipka za vklop / izklop>

Vklopi/izklopi el. napajanje.

## 3 <INPUT (Enota)>

Izbere priključeno napravo.

## 4 <MENU (Enota)>

Prikaže zaslon menija.

## 5 <+ (Enota)> / <- (Enota)>

Prilagodite glasnost.

Na glavnem zaslonu preklopi nastavitve ali prilagodi nivo nastavitve.

## 6 <▲ (Enota)> / <▼ (Enota)>

Konfigurira element nastavitve na zaslonu menija.

## 7 <ENTER (Enota)>

Konfigurira element na zaslonu menija.

Preklopi način razmerja.

## 8 Vgrajeni zvočniki

Zvok je oddan zadaj in na vrhu.

### Opomba

- Za predvajanje zvoka z vgrajenimi zvočniki enote nastavite možnost [Output select] (izbira izhoda) v meniju [Sound] (zvok) na vrednost [SPEAKERS] (zvočniki).

## Oddajnik daljinskega upravljalnika

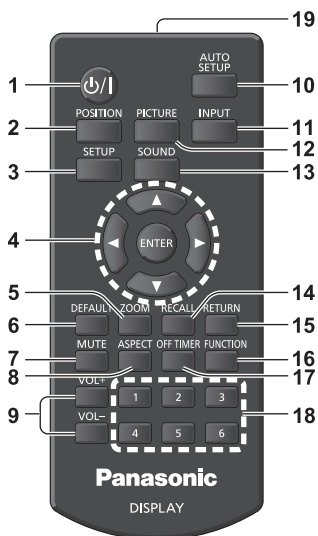

### 1 Tipka za pripravljenost (VKLOP / IZKLOP) (⏻/⏿)

- Vklopi ali izklopi ekran, ko je ta vklopljen z uporabo gumba <Glavna tipka za vklop / izklop>. (glejte stran 15)

### 2 POSITION

### 3 SETUP

### 4 Tipka ENTER / kazalec (▲▼◀▶)

- Se uporablja za navigacijo po zaslonih menija.

### 5 ZOOM

Odpre način digitalne povečave.

### 6 DEFAULT

- Ponastavite nastavitve za sliko, zvok itd. na privzete vrednosti.

### 7 MUTE

- Vklop/izklop utišanja zvoka.

### 8 ASPECT

- Prilagodite razmerje.

### 9 VOL + / VOL -

- Prilagodi nivo glasnosti.

### 10 AUTO SETUP

- Samodejno prilagodi položaj/velikost ekrana.

### 11 INPUT

- Preklopi vhod za prikaz na zaslonu.

### 12 PICTURE

### 13 SOUND

### 14 RECALL

- Prikaže stanje trenutne nastavitve načina vnosa, načina razmerja itd.

### 15 RETURN

- Se uporablja za vrnitev na prejšnji meni.

### 16 FUNCTION

- Prikaže [Function button guide] (vodnik funkcijskega gumba).

### 17 OFF TIMER

- Preklopi na stanje pripravljenosti po določenem času.

### 18 Numerične tipke (1 - 6)

- Se uporabljajo kot bližnjične tipke z dodelitvijo pogosto uporabljenih funkcij.

### 19 Oddaja signala

#### Opomba

- V teh navodilih so tipke daljinskega upravljalnika in enote označene kot <>.

(Primer: <INPUT>.)

Delovanje je predvsem pojasnjeno s prikazom tipk daljinskega upravljalnika, vendar pa lahko prav tako uporabite tipke na enoti, če gre za enaki tipki.

# Osnovni nadzor

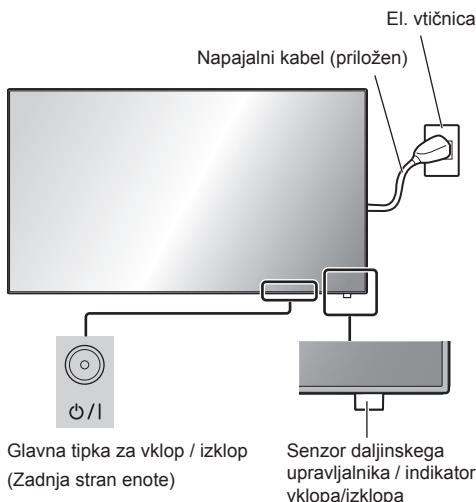

Za uporabo usmerite daljinski upravljalnik neposredno v senzor daljinskega upravljalnika v enoti.



## Opomba

- Za običajno uporabo povlecite senzor daljinskega upravljalnika iz stranskega roba glavne enote z uporabo ročice na zadnji strani ekrana. (glejte stran 13)
- Med senzor daljinskega upravljalnika glavne enote in daljinski upravljalnik ne postavljajte ovire.
- Uporabljajte daljinski upravljalnik pred senzorjem daljinskega upravljalnika ali s kraja, kjer lahko vidite senzor.
- Ko neposredno usmerite daljinski upravljalnik v senzor daljinskega upravljalnika glavne enote, mora biti razdalja do sprednjega dela senzorja daljinskega upravljalnika pribl. 7 m ali manj. Odvisno o kota, je lahko razdalja delovanja krajša.

- Ne izpostavljajte senzorja daljinskega upravljanja glavne enote neposredni sončni svetlobi ali močni fluorescentni svetlobi.

## 1 Priključite napajalni kabel na zaslon.

(glejte stran 10)

## 2 Priključite vtičač v vtičnico.

### Opomba

- Vrsta vtičača je lahko odvisna od države. Zaradi tega el. vtičač, ki je prikazan na levi, morda ne bo primeren za vašo enoto.
- Pri odstranjevanju napajalnega kabla morate vedno odklopiti napajalni kabel na strani vtičnice.
- Nastavitve morda ne bodo shranjene, če je napajalni kabel odklopljen takoj po spreminjanju nastavitve z uporabo menija na zaslonu. Odklopite vtičač po preteku dovolj časa. Oziroma, odklopite vtičač po izklopu daljinskega upravljalnika, kontrolnika RS-232C ali kontrolnika omrežja LAN.

## 3 Pritisnite <Glavna tipka za vklop / izklop> na enoti, da nastavite stanje enote: vklopljeno.

- Indikator vklopa/izklopa: zelena (slika je prikazana).
- Ko je enota vklopljena, lahko uporabljate daljinski upravljalnik.

## ■ Če želite vklopiti/izklopiti enoto z daljinskim upravljalnikom

Pritisnite tipko <Tipka za pripravljenost (VKLOP / IZKLOP)>, da vklopite zaslon.

- Indikator vklopa/izklopa: zelena (slika je prikazana).

Pritisnite tipko <Tipka za pripravljenost (VKLOP / IZKLOP)>, da izklopite zaslon.

- Indikator vklopa/izklopa: rdeča (pripravljenost)

Pritisnite <Glavna tipka za vklop / izklop> na enoti, da jo izklopite, ko je enota vklopljena ali v načinu pripravljenosti.

### Opomba

- Med uporabo funkcije "Power management" (upravljanje napajanja), indikator vklopa/izklopa pri izklopljeni enoti sveti z oranžno.
- Ko odklopite vtičač, lahko indikator vklopa/izklopa nekaj časa sveti. To ni okvara.

## ■ Ko prvič vklopite enoto,

se prikaže naslednji zaslon.

### 1 Izberite jezik s tipko ▲ ▼ in pritisnite <ENTER>.



### 2 Za navpično nastavitvev izberite vrednost [Portrait] s tipko ▲ ▼ in pritisnite <ENTER>.

(samo 84-palčni model)

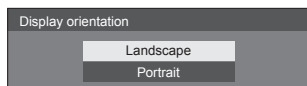

#### Opomba

- Ko so elementi nastavljeni, se zaslon ne bo več prikazal ob ponovnem vklopu naprave.

Vsak element lahko ponastavite v naslednjih menijih.

[OSD language]

[Display orientation]

## ■ Sporočilo ob vklopu enote

Naslednje sporočilo se lahko prikaže ob vklopu enote:

### Previdnostni ukrepi za izklop, ko ni aktivnosti

'No activity power off' is enabled.

Ko je vrednost [No activity power off] (izklop, ko ni aktivnosti) v meniju [Setup] (nastavitve) nastavljena na [Enable] (omogočeno), se ob vsakem vklopu enote prikaže opozorilno sporočilo.

### Informacije o "Power management" (upravljanje vklopa/izklopa)

Last turn off due to 'Power management'.

Ko nastavite možnost "Power management" (upravljanje vklopa/izklopa), se ob vsakem vklopu enote prikaže sporočilo z informacijami.

Prikaz tega sporočila lahko nastavite v naslednjem meniju:

- Meni [Options] (možnosti)
  - Power on message(No activity power off)
  - Power on message(Power management)



# Tehnični podatki

## Št. modela

84-palčni model: TH-84EF1W

75-palčni model: TH-75EF1W

## Poraba električne energije

84-palčni model

535 W

75-palčni model

285 W

### V izklopljenem stanju

0,3 W

### V stanju pripravljenosti

0,5 W

## Ekran LCD

84-palčni model

84-palčni ekran IPS (Edge LED z osvetlitvijo v ozadju),  
16:9 razmerje višine/širine

75-palčni model

75-palčni ekran IPS (Edge LED z osvetlitvijo v ozadju),  
16:9 razmerje višine/širine

## Velikost zaslona

84-palčni model

1 860 mm (š) × 1 046 mm (v) × 2 134 mm (diagonala) /  
73,2 palcev (š) × 41,2 palcev (v) × 84,0 palcev  
(diagonala)

75-palčni model

1 649 mm (š) × 927 mm (v) × 1 892 mm (diagonala) /  
64,9 palcev (š) × 36,5 palcev (v) × 74,5 palcev  
(diagonala)

## Ločljivost

1 920 (vodoravno) × 1 080 (navpično)

## Mere (v × š × g)

84-palčni model

1 910 mm × 1 102 mm × 78 mm /  
75,2 palcev × 43,4 palcev × 3,1 palcev

75-palčni model

1 681 mm × 959 mm × 77 mm /  
66,2 palcev × 37,8 palcev × 3,0 palcev

## Teža

84-palčni model

pribl. 70 kg / 154 funt neto

75-palčni model

pribl. 55 kg / 121 funt neto

## Vir el. energije

220 – 240 V ~ (220 – 240 V izmeničnega toka),  
50/60 Hz

## V stanju delovanja

### Temperatura

0 °C – 40 °C (32 °F – 104 °F)\*1

### Vlažnost

20 % – 80 % (brez kondenzacije)

## V stanju skladiščenja

### Temperatura

-20 °C – 60 °C (-4 °F – 140 °F)

### Vlažnost

20 % – 80 % (brez kondenzacije)

## Čas delovanja

16 ur/dan

## Priključki

### HDMI 1

### HDMI 2

Priključek TIP A\*2 × 2

Zvočni signal:

Linearni PCM (frekvence vzorčenja - 48 kHz,  
44,1 kHz, 32 kHz)

### DVI-D IN

Konektor DVI-D s 24 nožicami × 1:

V skladu z DVI Revision 1.0

Zaščita vsebine:

Združljivo s HDCP 1.1

### VIDEO

4-polni mini priključek za avdio/video (M3) × 1

Video: 1,0 Vp-p (75 Ω)

Avdio: 0,5 Vrms

### PC IN

Mini D-sub s 15 nožicami (Združljivo z DDC2B) × 1  
Y/G:

1,0 Vp-p (75 Ω) (s sinhronizacijskim signalom)

0,7 Vp-p (75 Ω) (brez sinhronizacijskega  
signala)

PB/Cb/B:

0,7 Vp-p (75 Ω) (brez sinhronizacijskega  
signala)

PR/CR/R:

0,7 Vp-p (75 Ω) (brez sinhronizacijskega  
signala)

HD/VD:

1,0 – 5,0 Vp-p (visoka impedanca)

## AUDIO IN

Stereo mini priključek (M3) × 1, 0,5 Vrms  
Skupna raba z vhodom DVI-D IN in PC IN

## AUDIO OUT

Stereo mini priključek (M3) × 1, 0,5 Vrms  
Izhod: Spremenljivo (od  $-\infty$  – 0 dB) (1 kHz 0 dB  
vhod, 10 k $\Omega$  obremenitev)

## SERIAL IN

Priključek za zunanje krmiljenje  
D-sub z 9 nožicami × 1:  
Združljivo z RS-232C

## LAN

RJ45 × 1:  
Za omrežne povezave RJ45, ki so združljive s  
PJLink  
Komunikacijski način:  
RJ45 10BASE-T/100BASE-TX

## IR IN

Stereo mini priključek (M3) × 1

## IR OUT

Stereo mini priključek (M3) × 1

## USB

Konektor USB TIP A × 1  
5 V DC / 1 A (USB 3.0 ni podprt.)

## Zvok

### Zvočniki

15 mm × 25 mm /  $\varnothing$ 70 mm × 2

### Zvočni izhod

20 W [10 W + 10 W] (10 % THD)

## Oddajnik daljinskega upravljalnika

### Vir el. energije

DC 3 V (baterija (tip AAA/R03/UM4) × 2)

### Območje delovanja

Pribl. 7 m (22,9 čevljev)  
(pri uporabi neposredno pred senzorjem  
daljinskega upravljalnika)

### Teža

Pribl. 63 g / 2,22 unč (vključno z baterijami)

### Mere (v × š × g)

44 mm × 105 mm × 20,5 mm / 1,74 palcev ×  
4,14 palcev × 0,81 palcev

\*1: Okoljska temperatura za uporabo te enote pri višini  
(1 400 m (4 593 čevljev) in višje oziroma nižje od  
2 800 m (9 186 čevljev) nadmorske višine): Od 0 °C  
do 35 °C (od 32 °F do 95 °F)

\*2: VIERA LINK ni podprt.

### Opomba

- Dizajn in tehnični podatki se lahko spremenijo  
brez obvestila. Navedene teže in mere so približne  
vrednosti.

# Licenca za programsko opremo

---

Izdelek vsebuje naslednjo programsko opremo:

- (1) programsko opremo, ki jo je samostojno razvilo podjetje Panasonic Corporation,
- (2) programsko opremo v lasti tretje osebe in licencirano podjetju Panasonic Corporation,
- (3) programsko opremo s splošno javno licenco GNU, različica 2.0 (GPL V2.0),
- (4) programsko opremo s splošno nižjo javno licenco GNU LESSER, različica 2.1 (LGPL V2.1) in/ali
- (5) odprtokodno programsko opremo, ki ni programska oprema z licencama GPL V2.0 in/ali LGPL V2.1.

Programska oprema pod točkami (3) - (5) so distribuirana v upanju, da bo koristna, vendar **BREZ GARANCIJE** ali implicitne garancije o **PRIMERNOSTI ZA PRODAJO** ali **PRIMERNOSTI ZA DOLOČEN NAMEN**. Za podrobnosti glejte licenčne pogoje, ki se prikažejo z izbiro [Software licenses] (licence programske opreme), če izberete določeno možnost v meniju [Settings] (nastavitve) tega izdelka.

Vsaj tri (3) leta od dostave tega izdelka bo podjetje Panasonic kateri koli tretji osebi, ki kontaktira podjetje na spodnjem kontaktu, dal proti plačilu, ki ne bo večje od stroškov fizične distribucije izvorne kode, celotno strojno berljivo kopijo izvorne kode pod licenco GPL V2.0, LGPL V2.1 ali drugo licenco z obveznostjo, da to stori, kot tudi ustrezno obvestilo o avtorskih pravicah.

Kontaktne informacije:

oss-cd-request@gg.jp.panasonic.com

## Obvestilo o AVC/VC-1/MPEG-4

Ta izdelek je licenciran z licenco patentnega portfelja AVC, licenco patentnega portfelja VC-1 in licenco vizualnega patentnega portfelja MPEG-4 za osebno uporabo s strani potrošnika ali druge namene za katere ne prejme plačilo za (i) kodiranje videa v skladu s standardom AVC, standardom VC-1 in vizualnim standardom MPEG-4 ("video AVC/VC-1/MPEG-4") in/ali (ii) kodiranje videa AVC/VC-1/MPEG-4, ki je bil kodiran s strani potrošnika za osebno uporabo in/ali je bil pridobljen s strani ponudnika video vsebine z licenco za ponudbo videa AVC/VC-1/MPEG-4. Nobena licenca se ne podeljuje ali bo namenjena za kakršno koli drugo uporabo. Dodatne informacije lahko pridobite pri združenju MPEG LA, LLC. Glejte <http://www.mpegla.com>.

## Pomembna informacija za pravilno odstranjevanje izrabljene opreme in baterij Samo za države EU in države, kjer imajo vzpostavljen sistem recikliranja odpadnih snovi



Simboli na samem izdelku, embalaži ali spremljajočih dokumentih pomenijo, da po koncu življenske dobe aparata, z njim ni dovoljeno ravnati kot z drugimi gospodinjstskimi odpadki. Vaša dolžnost je, da izrabljeno opremo ali napravo ter baterijske vložke predate v odstranjevanje na posebna zbirna mesta za ločeno zbiranje odpadkov v okviru vaše lokalne skupnosti oziroma zastopniku, ki opravlja dejavnost prevzemanja odpadne električne in elektronske opreme. S tem, ko jih pravilno odstranite (recikliranje in sortiranje nevarnih odpadkov) varujete naše življensko okolje ter preprečujete negativni vpliv na naravo okrog nas, na naše življensko pomembne vire in vode.

Za dodatne informacije o zbiranju in recikliranju, prosim kontaktirajte vašo lokalno skupnost. Nepravilno odstranjevanje nevarnih in izrabljenih snovi ter naprav je lahko kaznivo dejanje.



### Obvestilo za baterijski simbol (spodnji simbol)

Ta simbol se uporablja v kombinaciji s kemičnim simbolom. V takšnem primeu odgovarja zahtevi, ki jo določa direktiva za dotično kemikalijo.

### Informacije glede odstranjevanja odpadkov v drugih državah izven Evropske Unije

Ti simboli veljajo samo v Evropski Uniji.

Če se želite znebiti takšnih proizvodov, prosimo, da povprašate pri vaših lokalnih občinskih službah ali trgovcu, glede pravnega načina odstranjevanja.

### Zapis za kupce

Številko modela in serijsko številko tega izdelka lahko najdete za zadnji strani. Zabeležite to serijsko številko v spodnji prosto in shranite to knjižico, vključno z računom, kot trajno potrdilo o nakupu, ki vam bo v pomoč pri identifikaciji v primeru kraje ali izgube in za namene servisiranja tekom garancije.

Številka modela

Serijska številka

Center za testiranje Panasonic

Panasonic Service Europe, podružnica podjetja Panasonic Marketing Europe GmbH  
Winsbergring 15, 22525 Hamburg, Zvezna republika Nemčija

Panasonic Corporation

Web Site: <http://panasonic.com>

Slovenščina

TP0816TS2010 -PB