

Manuel d'utilisation

Objectif de projection **Utilisation commerciale**

N° De Modèle. ET-D3LEW60
ET-D3LES20
ET-D3LET80
ET-D3LEW50

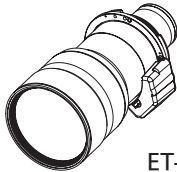

ET-D3LEW60

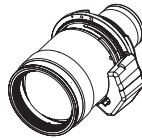

ET-D3LES20

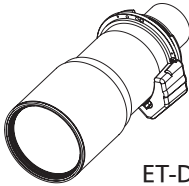

ET-D3LET80

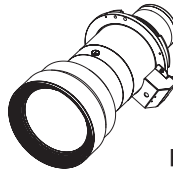

ET-D3LEW50

FRANÇAIS

À lire avant d'utiliser

Ce document peut servir pour les différents objectifs de projection pouvant être attachés à et utilisés conjointement aux projecteurs Panasonic. Pour connaître le N° de modèle et le nom des modèles, reportez-vous à la liste des produits (➔ page 4).

Merci d'avoir acheté cet appareil Panasonic.

- Pour assurer une utilisation correcte de cet objectif, veuillez lire attentivement le mode d'emploi fourni avec l'objectif et le projecteur.
- **Avant d'utiliser cet appareil, assurez-vous de lire la section « À lire en premier ! » (➔ Page 3).**
- Veuillez conserver ce manuel pour toute utilisation ultérieure.

Sommaire

À lire en premier !	3
Avant l'utilisation	4
Fixation / Retrait de l'objectif	5
Avant de remplacer l'objectif de projection.....	5
Fixation de l'objectif.....	5
Fonction de réglage de la mise au point périphérique	7
Étalonnage d'objectif.....	8
Retrait de l'objectif.....	11
Relations de projection	12
Plages de déplacement de l'objectif	14
Spécifications	17
Dimensions	17
Taille de l'image projetée et distance de projection	Appendix / Annexe / 付録 1

L'« Annexe » se trouve après la section en japonais ( 日本語).

AVERTISSEMENT:

Ne pas exposer vos yeux et votre peau aux faisceaux lumineux émis depuis l'objectif du projecteur lors de son utilisation.

Cela peut entraîner des brûlures ou une perte de la vue.

- Une lumière intense est émise par l'objectif du projecteur. Ne pas exposer vos yeux ou vos mains directement à cette lumière.
- Mettez l'appareil hors tension lorsque vous déplacez l'objectif de projection ou le projecteur.

Ne pas projeter une image avec l'objectif fourni installé.

- Cela peut entraîner un incendie ou des chocs électriques.

MISE EN GARDE:

Avant le remplacement de l'objectif de projection, veillez à couper l'alimentation et à débrancher la fiche d'alimentation de la prise murale.

- Les projections de lumière inattendues peuvent causer des blessures aux yeux.
- Remplacer l'objectif de projection sans avoir retiré la fiche d'alimentation peut causer un choc électrique.

Ne pas se tenir devant l'objectif lorsque le projecteur est utilisé.

Ceci risque d'endommager et de brûler les vêtements.

- Une lumière intense est émise par l'objectif du projecteur.

Ne placez pas d'objets devant l'objectif lorsque le projecteur est utilisé.

Faute de quoi, cela peut provoquer un incendie, endommager l'objet, ou entraîner un dysfonctionnement de l'objectif et du projecteur.

- Une lumière intense est émise par l'objectif du projecteur.

N'ouvrez pas le sachet déshydratant. Ne mangez pas le contenu.

L'ingestion accidentelle d'agents déshydratants peut constituer un danger.

- Si des agents déshydratants pénètrent dans les yeux ou la bouche, rincez immédiatement et abondamment à l'eau claire et consultez un médecin.
- Conservez les agents déshydratants hors de portée des enfants.

Avant l'utilisation

■ Liste de produits

Les noms de produit et les numéros de modèles des objectifs de projection couverts par ce manuel sont indiqués ci-après.

Nom de produit	Numéro de modèle	Description
Objectif zoom	ET-D3LEW60 / ET-D3LES20 / ET-D3LET80	Objectif de projection équipé d'une mémoire EEPROM*1 et d'un bloc-moteur.
Objectif à mise au point fixe	ET-D3LEW50	Objectif de projection équipé d'une mémoire EEPROM*1.

*1 EEPROM : Electrically Erasable Programmable Read-Only Memory

■ Projecteurs pris en charge par chaque objectif de projection

● ET-D3LEW60 / ET-D3LES20 / ET-D3LET80

PT-RQ35K / PT-RZ34K / PT-RQ32K / PT-RZ31K / PT-RS30K / PT-RQ25K / PT-RZ24K / PT-RQ18K / PT-RZ17K / PT-RZ14K / PT-RZ21K / PT-RS20K / PT-RZ16K

● ET-D3LEW50

PT-RQ35K / PT-RZ34K / PT-RQ32K / PT-RZ31K / PT-RS30K / PT-RQ25K / PT-RZ24K / PT-RQ18K / PT-RZ17K / PT-RZ14K / PT-RZ21K / PT-RS20K / PT-RZ16K / PT-RQ13K / PT-RZ12K / PT-RS11K / PT-DZ21K2 / PT-DS20K2 / PT-DW17K2 / PT-DZ16K2 / PT-DZ13K / PT-DS12K / PT-DW11K / PT-DZ10K

Remarque

- Certaines lettres de l'alphabet à la fin des numéros de modèle de projecteur peuvent être omises dans ce manuel.
- Il est possible que des modèles différents de ceux mentionnés ci-dessus soient pris en charge. Consultez le mode d'emploi de votre projecteur ou le site Web (<https://panasonic.net/cns/projector/>).
- Si le projecteur que vous utilisez est le PT-RQ32K / PT-RZ31K / PT-RS30K / PT-RZ21K / PT-RS20K, il est possible que vous ne puissiez pas utiliser l'objectif de projection ET-D3LEW60 / ET-D3LES20 / ET-D3LET80 / ET-D3LEW50, en fonction de la version principale du firmware. Si la version principale du firmware correspond au numéro de version indiqué ci-dessous, mettez à jour à la dernière version du firmware avant utilisation.
 - PT-RQ32K / PT-RZ31K / PT-RS30K : antérieure à 3.00
 - PT-RZ21K / PT-RS20K : antérieure à 2.00Pour les détails sur la procédure de mise à jour, consultez le site Web (<https://panasonic.net/cns/projector/pass/>).
- La version principale du firmware peut être vérifiée dans l'écran [ÉTAT].

■ Accessoires

Assurez-vous que les éléments suivants sont fournis

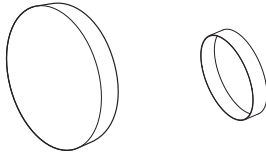
Nom de pièce	Apparence (quantité)
Cache-objectif	 <p>(Le produit est livré avec le cache-objectif fixé.)</p> <p>1 de chaque</p>

Fixation / Retrait de l'objectif

Avant de remplacer l'objectif de projection

Placez l'objectif de projection dans sa position initiale avant le remplacement ou le retrait. Pour plus de détails sur la façon de remettre l'objectif dans sa position initiale, consultez le mode d'emploi du projecteur.

Attention

- Assurez-vous que l'alimentation du projecteur est éteinte avant de fixer ou de retirer l'objectif de projection.
- Après avoir retiré l'objectif de projection, rangez-le dans un endroit sûr à l'écart des vibrations et des chocs.
- Ne touchez pas les contacts électriques de l'objectif de projection avec les doigts. La présence de poussière ou de saleté sur les contacts risque de provoquer des dysfonctionnements, et l'électricité statique risque d'endommager l'unité.
- Ne touchez pas la surface de l'objectif à mains nues. L'objectif grossira des traces de doigts ou de saleté apparaissant sur sa surface et la qualité de l'image affichée diminuera. Placez le cache-objectif fourni sur l'objectif zoom lorsque le projecteur n'est pas utilisé.
- L'objectif est en verre. L'objectif risque de s'endommager s'il est mis en contact ou frotté contre des objets durs. Manipulez l'objectif avec précaution.
- Utilisez un chiffon propre, doux et sec pour essuyer la poussière ou la saleté de l'objectif de projection. N'utilisez pas de chiffons pelucheux, huileux, humides ou poussiéreux pour le nettoyage. L'objectif peut s'endommager facilement, n'exercez pas de force excessive lorsque vous l'essuyez.

Fixation de l'objectif

Remarque

- Si le couvercle de support d'objectif est déjà retiré, commencez à l'étape 3.

Les illustrations dans cette procédure montrent comment attacher l'ET-D3LEW50 au PT-RZ21K.

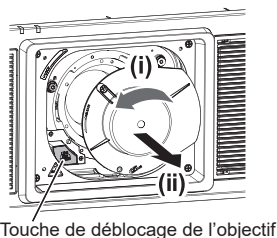
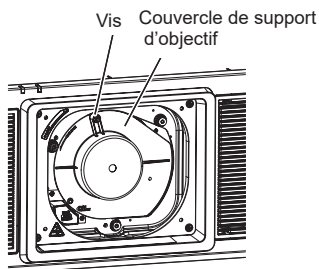

1) Desserrez la vis du couvercle de support d'objectif.

- Utilisez un tournevis cruciforme pour tourner la vis du couvercle de support d'objectif dans le sens contraire des aiguilles d'une montre jusqu'à ce qu'elle soit desserrée.

2) Retirez le couvercle de support d'objectif.

- (i) Tout en appuyant sur la touche de déblocage de l'objectif, tournez la vis du couvercle de support d'objectif dans le sens contraire des aiguilles d'une montre jusqu'à ce que son repère (○) s'aligne avec le repère sur le projecteur (○ à gauche de « LOCK »). (ii) Ensuite, retirez le couvercle de support d'objectif.

Fixation / Retrait de l'objectif (suite)

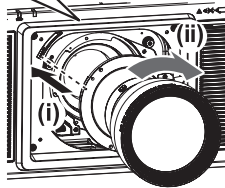
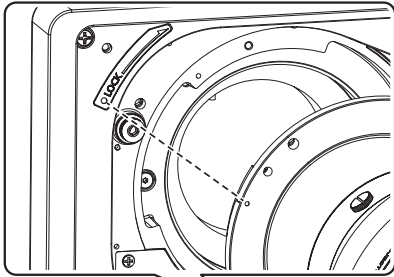

- 3) (i) Insérez l'objectif de projection tout en alignant son repère (orange) avec le repère sur le projecteur (○ à gauche de « LOCK »), et (ii) tournez-le dans le sens des aiguilles d'une montre jusqu'au déclic de mise en place.

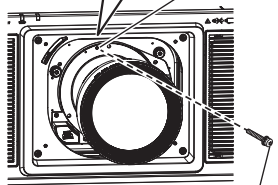
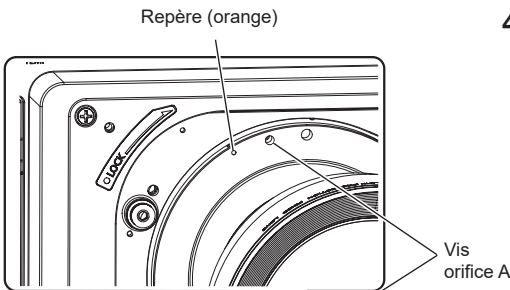

- 4) Utilisez la vis antichute d'objectif fournie avec le projecteur pour fixer fermement l'objectif de projection.

- Utilisez un tournevis cruciforme pour fixer fermement la vis dans l'orifice A à droite du repère (orange) sur l'objectif de projection.

Attention

- Tournez l'objectif de projection dans le sens contraire des aiguilles d'une montre et vérifiez qu'il est bien fixé.
- Rangez le couvercle de support d'objectif que vous avez retiré dans un endroit sûr pour une utilisation future.
- Après avoir attaché l'objectif de projection, allumez le projecteur et effectuez l'étalonnage de l'objectif. (➔ page 8)

Fixation / Retrait de l'objectif (suite)

Fonction de réglage de la mise au point périphérique

Lorsque l'ET-D3LEW60 ou l'ET-D3LEW50 est utilisé, l'équilibre de mise au point entre le centre de l'image projetée et les zones périphériques diffèrent en fonction de la taille de l'image. L'ET-D3LEW60 et l'ET-D3LEW50 sont équipés d'une fonction pour le réglage des mises au point périphériques.

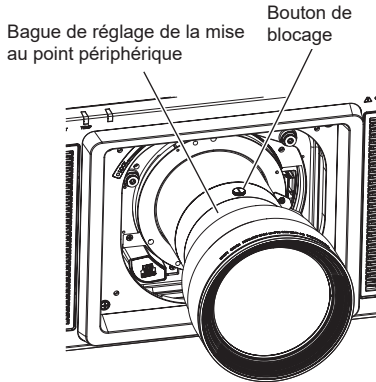

Les illustrations dans cette procédure montrent comment attacher l'ET-D3LEW50 au PT-RZ21K.

■ Réglage de la mise au point

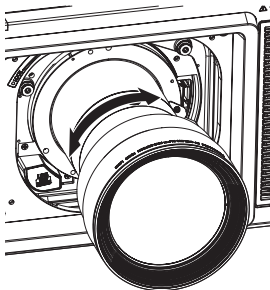

- 1) Actionnez le projecteur pour aligner la mise au point du centre de l'image projetée.
- 2) Desserrez le bouton de blocage en le tournant dans le sens contraire des aiguilles d'une montre.
- 3) Tournez la bague de réglage de la mise au point périphérique dans le sens des flèches pour aligner la mise au point des zones périphériques de l'image.
- 4) Serrez le bouton de blocage en le tournant dans le sens des aiguilles d'une montre.

Remarque

- Les tailles d'écran indiquées sur l'objectif servent de guides approximatifs.

Fixation / Retrait de l'objectif (suite)

Étalonnage d'objectif

Effectuez l'étalonnage d'objectif après avoir fixé l'objectif.

La procédure d'étalonnage de l'objectif varie selon le projecteur utilisé et la version principale du firmware.

- **PT-RQ35K/ PT-RZ34K / PT-RQ25K / PT-RZ24K / PT-RQ18K / PT-RZ17K / PT-RZ14K / PT-RZ16K**
- **PT-RQ32K / PT-RZ31K / PT-RS30K** : la version principale est 3.00 ou ultérieure
Consultez « Cas 1 » (➔ page 8).
- **PT-RZ21K / PT-RS20K** : la version principale est 2.00 ou ultérieure
Consultez « Cas 1 » (➔ page 8).
- **PT-RQ13K / PT-RZ12K / PT-RS11K / PT-DZ21K2 / PT-DS20K2 / PT-DW17K2 / PT-DZ16K2 / PT-DZ13K / PT-DS12K / PT-DW11K / PT-DZ10K**
Consultez « Cas 2 » (➔ page 10). (Seul l'ET-D3LEW50 est pris en charge)

Cas 1

- PT-RQ35K/ PT-RZ34K / PT-RQ25K / PT-RZ24K / PT-RQ18K / PT-RZ17K / PT-RZ14K / PT-RZ16K
- PT-RQ32K / PT-RZ31K / PT-RS30K (la version principale du firmware est 3.00 ou ultérieure)
- PT-RZ21K / PT-RS20K (la version principale du firmware est 2.00 ou ultérieure)

RÉGLAGE PROJECTEUR		1/2
NUMÉRO DU PROJECTEUR	TOUT	
MÉTHODE DE PROJECTION		
LENTILLE		
RÉGLAGE FONCT.	NORMAL	
PUISS. LAMPE	100.0%	
CONTRÔLE DE LA LUMINOSITÉ	AUTO	
MODE STANDBY	NORMAL	
HORS MAR. SANS SIG.	HORS SERVICE	
ARRÊT SANS SIGNAL	HORS SERVICE	
DEMARRAGE INITIAL	DERNIER RÉGLAGE	
ENTRÉE AU DEMARRAGE	DERNIERE ENTRÉE	
DATE ET HEURE		
SELECTION RUBRIQUE		
MENU SECONDAIRE		

LENTILLE	
TYPE LENTILLE	ET-D3LEW60
RÉGLAGE DES INFORMATIONS DE LENTILLE	
MÉMOIRE OPTIQUE	
POSITION INITIALE DE LENTILLE	
OPTIMISEUR DE FOCUS ACTIF	
CALIBRATION OPTIQUE	
SELECTION RUBRIQUE	
MENU SECONDAIRE	

- 1) Appuyez sur la touche <MENU>.
- 2) Utilisez les touches ▲ et ▼ pour sélectionner [RÉGLAGE PROJECTEUR], et appuyez sur la touche <ENTER>.
 - L'écran [RÉGLAGE PROJECTEUR] s'affiche.
- 3) Utilisez les touches ▲ et ▼ pour sélectionner [LENTILLE], et appuyez sur la touche <ENTER>.
 - L'écran [LENTILLE] s'affiche.
- 4) Utilisez les touches ▲ et ▼ pour sélectionner [CALIBRATION OPTIQUE], et appuyez sur la touche <ENTER>.
 - L'écran [CALIBRATION OPTIQUE] s'affiche.
 - Une fois l'ET-D3LEW50 installé, un écran de confirmation s'affiche lorsque vous appuyez sur la touche <ENTER>. Dans ces cas, passez à l'étape 6.

Fixation / Retrait de l'objectif (suite)

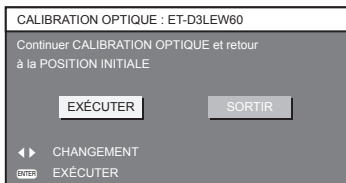
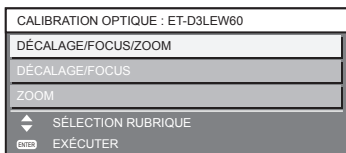

Remarque

- Si l'étalonnage d'objectif n'est pas effectué, la plage de zoom disponible sera réduite.

5) Utilisez les touches ▲ et ▼ pour sélectionner [DÉCALAGE/FOCUS/ZOOM], et appuyez sur la touche <ENTER>.

- L'écran de confirmation s'affiche.

6) Utilisez les touches ◀ et ▶ pour sélectionner [EXÉCUTER], et appuyez sur la touche <ENTER>.

- L'étalonnage d'objectif démarre.
- L'objectif de projection se déplace à la position initiale une fois l'étalonnage de la plage de réglage terminé.

Fixation / Retrait de l'objectif (suite)

Cas 2

- PT-RQ13K / PT-RZ12K / PT-RS11K
- PT-DZ21K2 / PT-DS20K2 / PT-DW17K2 / PT-DZ16K2
- PT-DZ13K / PT-DS12K / PT-DW11K / PT-DZ10K

MENU PRINCIPAL	
IMAGE	
POSITION	
MENU AVANCÉ	
LANGUE À L'ÉCRAN(LANGUAGE)	
RÉGLAGES 3D	
OPTION D'AFFICHAGE	
RÉGLAGE PROJECTEUR	
P IN P	
MIRE DE TEST	
Liste signaux enregistrés	
SÉCURITÉ	
RÉG. RÉSEAU	
SÉLECTION RUBRIQUE	
MENU SECONDAIRE	

- 1) Appuyez sur la touche <MENU>.
- 2) Utilisez les touches ▲ et ▼ pour sélectionner [RÉGLAGE PROJECTEUR], et appuyez sur la touche <ENTER>.

- L'écran [RÉGLAGE PROJECTEUR] s'affiche.

RÉGLAGE PROJECTEUR		2/3
DEMARRAGE INITIAL	DERNIER REGLAGE	
ENTRÉE AU DEMARRAGE	DERNIERE ENTRÉE	
DATE ET HEURE		
FUSEAU HORAIRE	NON	
RS-232C		
MODE REMOTE2	DÉFAUT	
FONCTION DU BOUTON		
CALIBRATION OPTIQUE	◀ NORMAL ▶	
MÉMOIRE OPTIQUE		
ÉTAT		
MONITEUR DE VOLTAGE AC	NON	
SAUVEGARDER LES DONNÉES UTILIS.		
SÉLECTION RUBRIQUE ◀ ▶ CHANGEMENT		
EXÉCUTER		

- 3) Utilisez les touches ▲ et ▼ pour sélectionner [CALIBRATION OPTIQUE].

- 4) Utilisez les touches ◀ et ▶ pour sélectionner [NORMAL], et appuyez sur la touche <ENTER>.

- L'écran de confirmation s'affiche.

LENS CALIBRATION	
Continuer CALIBRATION OPTIQUE et retour à la POSITION INITIALE	
EXÉCUTER	SORTIR
◀ ▶ CHANGEMENT	
EXÉCUTER	

- 5) Utilisez les touches ◀ et ▶ pour sélectionner [EXÉCUTER], et appuyez sur la touche <ENTER>.

- L'étalement de l'objectif démarre.
- L'objectif de projection se déplace à la position initiale une fois l'étalement de la plaque de réglage terminé.

Fixation / Retrait de l'objectif (suite)

Retrait de l'objectif

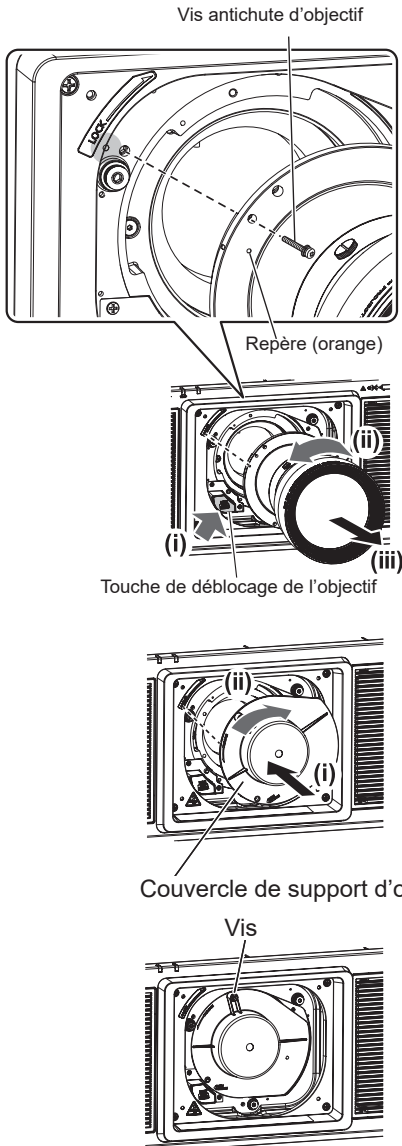

Les illustrations dans cette procédure montrent comment attacher l'ET-D3LEW50 au PT-RZ21K.

1) Retirez la vis antichute d'objectif.

- Utilisez un tournevis cruciforme pour retirer la vis dans le premier orifice à droite du repère (orange) sur l'objectif de projection.

2) (i) Tout en appuyant sur la touche de déblocage de l'objectif, (ii) tournez l'objectif de projection dans le sens contraire des aiguilles d'une montre, et (iii) retirez-le.

- Tournez l'objectif de projection dans le sens contraire des aiguilles d'une montre jusqu'à ce que son repère (orange) soit en alignement avec le repère sur le projecteur (O à gauche de « LOCK »).
- Si vous avez l'intention de transporter ou ranger le projecteur, passez à l'étape 3.

3) Attachez le couvercle de support d'objectif fourni avec le projecteur.

- (i) Insérez le couvercle de support d'objectif tout en alignant son repère (O) avec le repère sur le projecteur (O à gauche de « LOCK »), et (ii) tournez-le dans le sens des aiguilles d'une montre jusqu'au déclic de mise en place.

4) Fixez fermement le couvercle de support d'objectif.

- Utilisez un tournevis cruciforme pour serrer la vis du couvercle de support d'objectif.

Attention

- Rangez le couvercle de support d'objectif que vous avez retiré dans un endroit sûr où il ne sera pas soumis à des vibrations ou à des chocs.
- Rangez la vis antichute d'objectif que vous avez retirée dans un endroit sûr pour une utilisation future.

Relations de projection

Les relations dimensionnelles entre l'écran et le projecteur sont indiquées ci-dessous.

■ Diagramme de relations dimensionnelles

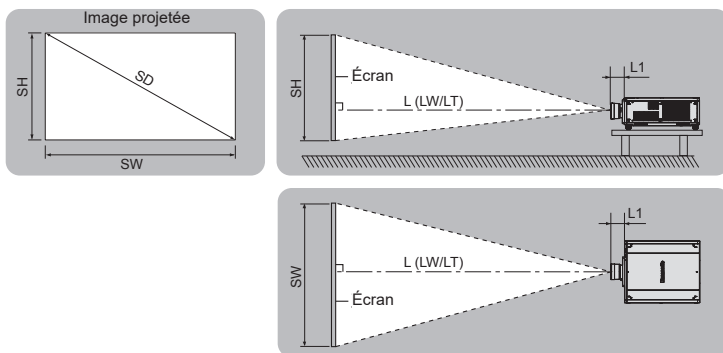

Remarque

- Ce diagramme part du principe que la taille et la position de l'image projetée est ajustée de manière à ce que l'image remplisse la totalité l'écran.
- Ce dessin n'est pas à l'échelle exacte.

$L (LW / LT)^{*1}$	Distance de projection
L1	Dimension de la saillie de l'objectif
SH	Hauteur de l'image projetée
SW	Largeur de l'image projetée
SD	Taille de l'image projetée

*1 LW : Distance de projection minimale lors de l'utilisation de l'objectif zoom.

LT : Distance de projection maximale lors de l'utilisation de l'objectif zoom.

● Dimensions L1 (valeurs approximatives)

(Unité : m)

Modèle de projecteur / Modèle d'objectif	PT-RQ35K / PT-RZ34K	PT-RQ32K / PT-RZ31K / PT-RS30K	PT-RQ25K / PT-RZ24K / PT-RQ18K / PT-RZ17K / PT-RZ14K / PT-RQ35K / PT-RZ34K
ET-D3LEW60	0,212	0,182	0,213
ET-D3LES20	0,121	0,091	0,122
ET-D3LET80	0,262	0,224	0,263
ET-D3LEW50	0,203	0,173	0,204

Modèle de projecteur / Modèle d'objectif	PT-RZ21K / PT-RS20K / PT-RZ16K	PT-RQ13K / PT-RZ12K / PT-RS11K / PT-DZ21K2 / PT-DS20K2 / PT-DW17K2 / PT-DZ16K2 / PT-DZ13K / PT-DS12K / PT-DW11K / PT-DZ10K
ET-D3LEW60	0,212	-
ET-D3LES20	0,121	-
ET-D3LET80	0,254	-
ET-D3LEW50	0,203	0,203

Relations de projection (suite)

Remarque

- En fonction du produit, l'apparence peut différer des illustrations qui se trouvent dans ces instructions d'installation.

Attention

- Afin d'éviter l'obstruction des bouches d'entrée et de sortie, installez le projecteur avec un espacement par rapport aux murs et aux objets. Pour plus de détails sur la distance requise avec les murs et les objets alentour, consultez le mode d'emploi de votre projecteur. Si vous installez le projecteur dans un endroit confiné, veillez à fournir un équipement de climatisation et un équipement de ventilation supplémentaires. Une ventilation insuffisante engendrera une accumulation de chaleur et cela pourrait activer le circuit de protection du projecteur.
- Éviter d'installer le projecteur à des endroits sujets à des changements de température brusques, tels qu'à proximité d'un climatiseur ou d'un matériel d'éclairage (lampes de studio, etc.).

■ Relations dimensionnelles

Pour plus de détails sur la distance de projection (L), consultez "Taille de l'image projetée et distance de projection" et "Formules de distance de projection" dans l'Annexe.

Plages de déplacement de l'objectif

Après avoir déplacé l'objectif à la position initiale, en accord avec "Étalonnage d'objectif" à la page 8, vous pouvez utiliser la position de l'image projetée à cette position (c'est-à-dire la position de projection standard) comme base, et utiliser la fonction de réglage du déplacement de l'objectif sur le projecteur pour régler la position de l'image projetée à l'intérieur des plages de déplacement de l'objectif respectives.

Réalisez le réglage du déplacement de l'objectif à l'intérieur des plages indiquées dans les illustrations suivantes.

Déplacer l'objectif en dehors des plages de réglage peut modifier la mise au point.

●ET-D3LEW60

<p>PT-RQ25K / PT-RZ24K / PT-RQ18K / PT-RZ17K / PT-RZ14K</p>	
<p>PT-RQ32K</p>	
<p>PT-RQ35K / PT-RZ34K / PT-RZ31K / PT-RZ21K / PT-RZ16K</p>	

Plages de déplacement de l'objectif (suite)

PT-RS30K / PT-RS20K

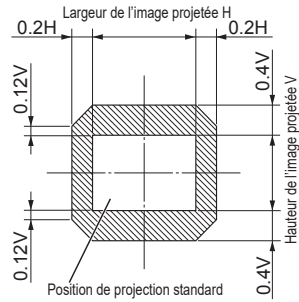

● ET-D3LES20 / ET-D3LET80

PT-RQ25K / PT-RZ24K / PT-RQ18K /
PT-RZ17K / PT-RZ14K

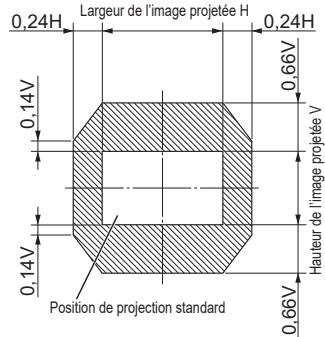

PT-RQ32K

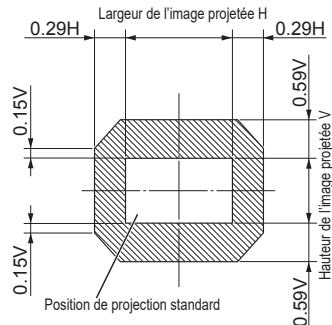

Plages de déplacement de l'objectif (suite)

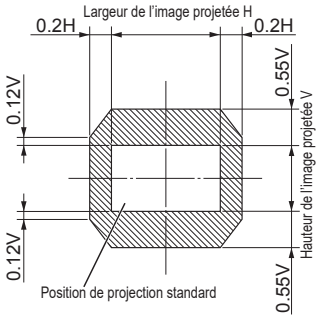
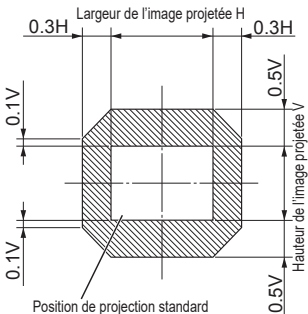
<p>PT-RQ35K / PT-RZ34K / PT-RZ31K / PT-RZ21K / PT-RZ16K</p>	
<p>PT-RS30K / PT-RS20K</p>	

Remarque

- La position initiale du projecteur est un point de position initiale du déplacement de l'objectif (c'est-à-dire, positions verticales et horizontales de l'objectif) en fonction des résultats de la calibration optique. Il ne s'agit pas de la position optique centrale de l'écran.
- Pour l'ET-D3LEW50, utilisez la position de projection standard et ne réalisez pas le réglage du déplacement de l'objectif.

Spécifications

Vérifiez les spécifications de chaque objectif de projection, et utilisez l'objectif approprié à l'usage que vous voulez en faire.

Modèle d'objectif	ET-D3LEW60	ET-D3LES20	ET-D3LET80	ET-D3LEW50
Type d'objectif	Objectif zoom	Objectif zoom	Objectif zoom	Objectif à mise au point fixe
Valeur F	2.5	2.5	2.5 à 2.7	2.5
Longueur focale (f)	19,6 à 23,5 mm	35,0 à 50,9 mm	154 à 289 mm	14,8 mm
Dimensions**	Largeur	160 mm (6-5/16")	154 mm (6-1/16")	160 mm (6-5/16")
	Hauteur	160 mm (6-5/16")	154 mm (6-1/16")	160 mm (6-5/16")
	Profondeur	357 mm (16-1/16")	265 mm (10-7/16")	404 mm (15-29/32")
Poids	Env. 8,7 kg (19,2 lb)	Env. 5,2 kg (11,5 lb)	Env. 8,5kg (18,7 lb)	Env. 7,1kg (15,7 lb)

*1 : Parties saillantes exclues.

Dimensions

(Unités: mm)

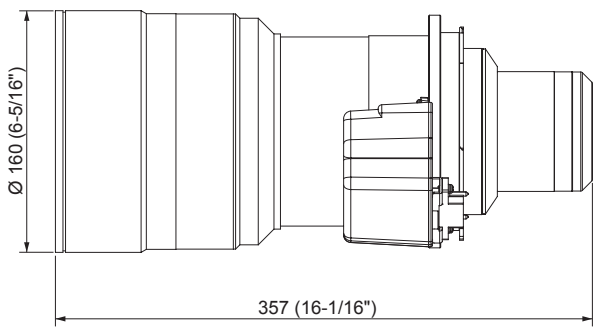
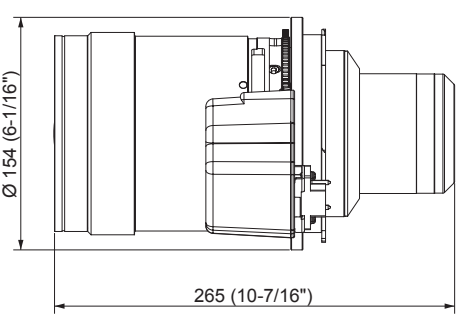
Numéro de modèle	Dimensions
ET-D3LEW60	 <p>Technical drawing of the ET-D3LEW60 projector lens. The drawing shows a side view of the lens assembly. A vertical dimension line on the left indicates a diameter of 160 mm (6-5/16 inches). A horizontal dimension line at the bottom indicates a depth of 357 mm (16-1/16 inches).</p>
ET-D3LES20	 <p>Technical drawing of the ET-D3LES20 projector lens. The drawing shows a side view of the lens assembly. A vertical dimension line on the left indicates a diameter of 154 mm (6-1/16 inches). A horizontal dimension line at the bottom indicates a depth of 265 mm (10-7/16 inches).</p>

Dimensions (suite)

(Unités: mm)

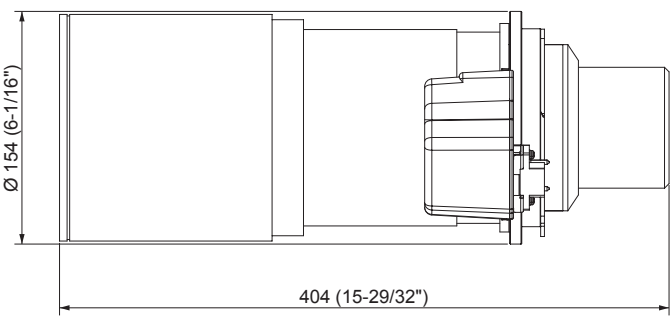
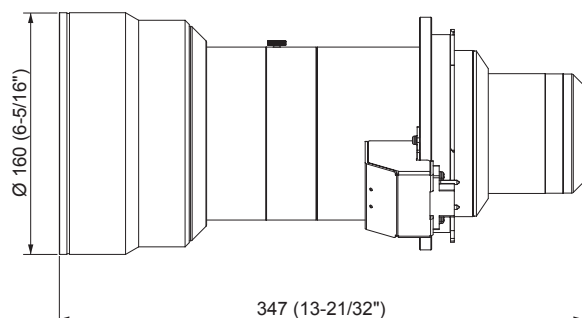
Numéro de modèle	Dimensions
ET-D3LET80	 <p>Technical drawing of the ET-D3LET80 camera lens. The drawing shows a side view of the lens with a diameter dimension of $\varnothing 154$ (6-1/16") and a length dimension of 404 (15-29/32").</p>
ET-D3LEW50	 <p>Technical drawing of the ET-D3LEW50 camera lens. The drawing shows a side view of the lens with a diameter dimension of $\varnothing 160$ (6-5/16") and a length dimension of 347 (13-21/32").</p>

Fabriqué par : Panasonic Connect Co., Ltd.

4-1-62 Minoshima, Hakata-ku, Fukuoka 812-8531, Japon

Importateur : Panasonic Connect Europe GmbH

Hagenauer Strasse 43, 65203 Wiesbaden, Allemagne

Représentant autorisé dans l'UE : Panasonic Connect Europe GmbH

Panasonic Testing Centre

Winsbergring 15, 22525 Hambourg, Allemagne

L'élimination des équipements usagés

Applicable uniquement dans les pays membres de l'Union européenne et les pays disposant de systèmes de recyclage.



Apposé sur le produit lui-même, sur son emballage, ou figurant dans la documentation qui l'accompagne, ce pictogramme indique que les appareils électriques et électroniques usagés, doivent être séparés des ordures ménagères.

Afin de permettre le traitement, la valorisation et le recyclage adéquats des appareils usagés, veuillez les porter à l'un des points de collecte prévus, conformément à la législation nationale en vigueur.

En les éliminant conformément à la réglementation en vigueur, vous contribuez à éviter le gaspillage de ressources précieuses ainsi qu'à protéger la santé humaine et l'environnement.

Pour de plus amples renseignements sur la collecte et le recyclage, veuillez vous renseigner auprès des collectivités locales.

Le non-respect de la réglementation relative à l'élimination des déchets est passible d'une peine d'amende.

Informations concernant la protection de l'environnement à l'intention des utilisateurs chinois



Ce symbole n'est valable qu'en Chine.

Panasonic Connect Co., Ltd.

Web Site : <https://panasonic.net/cns/projector/>

© Panasonic Connect Co., Ltd. 2022

Panasonic Connect North America

Two Riverfront Plaza, Newark, NJ 07102

TEL: (877) 803 - 8492

Panasonic Canada Inc.

5770 Ambler Drive, Mississauga, Ontario L4W 2T3

TEL: (905) 624 - 5010

SS0118AM3044 -PS
Imprimé au Japon

Appendix / Annexe / 付録

■ ET-D3LEW60

(Unit / Unités / 単位 : m)

- When the screen aspect ratio is 16:10
- Lorsque le rapport d'aspect de l'écran est 16:10
- アスペクト比 16:10

			PT-RQ32K (2560 × 1600) Throw ratio / Rapport de projection / スローレシオ : [0.991 - 1.18:1]		PT-RQ25K / PT-RZ24K / PT-RQ18K / PT-RZ17K / PT-RZ14K (WUXGA; 1920 × 1200) Throw ratio / Rapport de projection / スローレシオ : [1.12 - 1.32:1]		PT-RQ35K / PT-RZ34K / PT-RZ31K / PT-RZ21K / PT-RZ16K (WUXGA; 1920 × 1200) Throw ratio / Rapport de projection / スローレシオ : [0.924 - 1.10:1]	
SD	SH	SW	LW	LT	LW	LT	LW	LT
1.78 (70")	0.942	1.508	1.46	1.75	1.65	1.97	1.36	1.63
2.03 (80")	1.077	1.723	1.68	2.01	1.89	2.26	1.56	1.87
2.29 (90")	1.212	1.939	1.90	2.27	2.13	2.55	1.77	2.11
2.54 (100")	1.346	2.154	2.11	2.53	2.38	2.84	1.97	2.35
3.05 (120")	1.615	2.585	2.55	3.05	2.86	3.42	2.38	2.84
3.81 (150")	2.019	3.231	3.20	3.83	3.59	4.30	2.98	3.57
5.08 (200")	2.692	4.308	4.29	5.13	4.81	5.75	4.00	4.78
6.35 (250")	3.365	5.385	5.37	6.43	6.02	7.21	5.01	6.00
7.62 (300")	4.039	6.462	6.46	7.73	7.24	8.67	6.02	7.21
8.89 (350")	4.712	7.539	7.54	9.03	8.46	10.12	7.04	8.42
10.16 (400")	5.385	8.616	8.63	10.33	9.67	11.58	8.05	9.64
12.70 (500")	6.731	10.770	10.80	12.93	12.10	14.49	10.08	12.07
15.24 (600")	8.077	12.923	12.97	15.53	14.53	17.41	12.10	14.49
17.78 (700")	9.423	15.077	15.14	18.14	16.97	20.32	14.13	16.92
20.32 (800")	10.770	17.231	17.31	20.74	19.40	23.24	16.16	19.35
22.86 (900")	12.116	19.385	19.49	23.34	21.83	26.15	18.18	21.78
25.40 (1000")	13.462	21.539	21.66	25.94	24.26	29.06	20.21	24.21

Appendix / Annexe / 付録 (continued / suite / つづき)

(Unit / Unités / 単位 : m)

- When the screen aspect ratio is 16:9
- Lorsque le rapport d'aspect de l'écran est 16:9
- アスペクト比 16:9

PT-RQ32K (2560 × 1440) Throw ratio / Rapport de projection / スローレシオ : [0.992 - 1.18:1]	PT-RQ25K / PT-RZ24K / PT-RQ18K / PT-RZ17K / PT-RZ14K (1920 × 1080) Throw ratio / Rapport de projection / スローレシオ : [1.12 - 1.33:1]
---	--

SD	SH	SW	LW	LT	LW	LT
1.78 (70")	0.872	1.550	1.51	1.80	1.69	2.02
2.03 (80")	0.996	1.771	1.73	2.07	1.94	2.32
2.29 (90")	1.121	1.992	1.95	2.33	2.19	2.62
2.54 (100")	1.245	2.214	2.18	2.60	2.44	2.92
3.05 (120")	1.494	2.657	2.62	3.13	2.94	3.52
3.81 (150")	1.868	3.321	3.29	3.94	3.69	4.42
5.08 (200")	2.491	4.428	4.41	5.27	4.94	5.92
6.35 (250")	3.113	5.535	5.52	6.61	6.19	7.41
7.62 (300")	3.736	6.641	6.64	7.95	7.44	8.91
8.89 (350")	4.358	7.748	7.75	9.28	8.69	10.41
10.16 (400")	4.981	8.855	8.87	10.62	9.94	11.90
12.70 (500")	6.226	11.069	11.10	13.30	12.44	14.90
15.24 (600")	7.472	13.283	13.33	15.97	14.94	17.89
17.78 (700")	8.717	15.497	15.57	18.64	17.44	20.89
20.32 (800")	9.962	17.710	17.80	21.32	19.94	23.88
22.86 (900")	11.207	19.924	20.03	23.99	22.44	26.88
25.40 (1000")	12.453	22.138	22.26	26.66	24.94	29.87

PT-RQ35K / PT-RZ34K / PT-RZ31K / PT-RZ21K / PT-RZ16K (1920 × 1080) Throw ratio / Rapport de projection / スローレシオ : [0.924 - 1.10:1]	PT-RS30K / PT-RS20K (1400 × 788) Throw ratio / Rapport de projection / スローレシオ : [1.01 - 1.19:1]
---	--

SD	SH	SW	LW	LT	LW	LT
1.78 (70")	0.872	1.550	1.40	1.67	1.52	1.82
2.03 (80")	0.996	1.771	1.61	1.92	1.75	2.09
2.29 (90")	1.121	1.992	1.82	2.17	1.97	2.36
2.54 (100")	1.245	2.214	2.03	2.42	2.20	2.63
3.05 (120")	1.494	2.657	2.44	2.92	2.65	3.17
3.81 (150")	1.868	3.321	3.07	3.67	3.33	3.98
5.08 (200")	2.491	4.428	4.11	4.92	4.45	5.33
6.35 (250")	3.113	5.535	5.15	6.17	5.58	6.68
7.62 (300")	3.736	6.641	6.19	7.41	6.71	8.03
8.89 (350")	4.358	7.748	7.23	8.66	7.84	9.38
10.16 (400")	4.981	8.855	8.28	9.91	8.96	10.73
12.70 (500")	6.226	11.069	10.36	12.40	11.22	13.43
15.24 (600")	7.472	13.283	12.44	14.90	13.47	16.14
17.78 (700")	8.717	15.497	14.52	17.39	15.73	18.84
20.32 (800")	9.962	17.710	16.61	19.89	17.98	21.54
22.86 (900")	11.207	19.924	18.69	22.39	20.24	24.24
25.40 (1000")	12.453	22.138	20.77	24.88	22.49	26.94

Appendix / Annexe / 付録 (continued / suite / つづき)

(Unit / Unités / 単位 : m)

- When the screen aspect ratio is 4:3
- Lorsque le rapport d'aspect de l'écran est 4:3
- アスペクト比 4:3

PT-RQ32K (2133 × 1600) Throw ratio / Rapport de projection / スローレシオ : [1.20 - 1.42:1]	PT-RQ25K / PT-RZ24K / PT-RQ18K / PT-RZ17K / PT-RZ14K (1600 × 1200) Throw ratio / Rapport de projection / スローレシオ : [1.34 - 1.59:1]
--	--

SD	SH	SW	LW	LT	LW	LT
1.78 (70")	1.067	1.422	1.66	1.99	1.87	2.24
2.03 (80")	1.219	1.626	1.91	2.28	2.15	2.57
2.29 (90")	1.372	1.829	2.16	2.58	2.42	2.89
2.54 (100")	1.524	2.032	2.40	2.87	2.70	3.22
3.05 (120")	1.829	2.438	2.89	3.46	3.25	3.88
3.81 (150")	2.286	3.048	3.63	4.34	4.07	4.87
5.08 (200")	3.048	4.064	4.86	5.82	5.45	6.52
6.35 (250")	3.810	5.080	6.09	7.29	6.83	8.17
7.62 (300")	4.572	6.096	7.32	8.76	8.20	9.82
8.89 (350")	5.334	7.112	8.55	10.23	9.58	11.47
10.16 (400")	6.096	8.128	9.78	11.71	10.96	13.12
12.70 (500")	7.620	10.160	12.24	14.65	13.71	16.42
15.24 (600")	9.144	12.192	14.69	17.60	16.46	19.72
17.78 (700")	10.668	14.224	17.15	20.54	19.22	23.02
20.32 (800")	12.192	16.256	19.61	23.49	21.97	26.31
22.86 (900")	13.716	18.288	22.07	26.43	24.72	29.61
25.40 (1000")	15.240	20.320	24.53	29.38	27.47	32.91

PT-RQ35K / PT-RZ34K / PT-RZ31K / PT-RZ21K / PT-RZ16K (1600 × 1200) Throw ratio / Rapport de projection / スローレシオ : [1.12 - 1.32:1]	PT-RS30K / PT-RS20K (SXGA+; 1400 × 1050) Throw ratio / Rapport de projection / スローレシオ : [1.01 - 1.19:1]
--	--

SD	SH	SW	LW	LT	LW	LT
1.78 (70")	1.067	1.422	1.55	1.85	1.39	1.66
2.03 (80")	1.219	1.626	1.78	2.13	1.60	1.91
2.29 (90")	1.372	1.829	2.01	2.40	1.81	2.16
2.54 (100")	1.524	2.032	2.24	2.68	2.01	2.41
3.05 (120")	1.829	2.438	2.70	3.22	2.43	2.90
3.81 (150")	2.286	3.048	3.38	4.05	3.05	3.65
5.08 (200")	3.048	4.064	4.53	5.42	4.08	4.89
6.35 (250")	3.810	5.080	5.68	6.80	5.12	6.13
7.62 (300")	4.572	6.096	6.83	8.17	6.15	7.37
8.89 (350")	5.334	7.112	7.97	9.55	7.19	8.61
10.16 (400")	6.096	8.128	9.12	10.92	8.22	9.85
12.70 (500")	7.620	10.160	11.41	13.67	10.29	12.33
15.24 (600")	9.144	12.192	13.71	16.42	12.36	14.81
17.78 (700")	10.668	14.224	16.00	19.17	14.43	17.29
20.32 (800")	12.192	16.256	18.30	21.92	16.50	19.77
22.86 (900")	13.716	18.288	20.59	24.66	18.57	22.25
25.40 (1000")	15.240	20.320	22.89	27.41	20.64	24.73

Appendix / Annexe / 付録 (continued / suite / つづき)

■ ET-D3LES20

(Unit / Unités / 単位 : m)

- When the screen aspect ratio is 16:10
- Lorsque le rapport d'aspect de l'écran est 16:10
- アスペクト比 16:10

			PT-RQ32K (2560 × 1600) Throw ratio / Rapport de projection / スローレシオ : [1.79 - 2.59:1]		PT-RQ25K / PT-RZ24K / PT-RQ18K / PT-RZ17K / PT-RZ14K (WUXGA; 1920 × 1200) Throw ratio / Rapport de projection / スローレシオ : [2.00 - 2.90:1]		PT-RQ35K / PT-RZ34K / PT-RZ31K / PT-RZ21K / PT-RZ16K (WUXGA; 1920 × 1200) Throw ratio / Rapport de projection / スローレシオ : [1.67 - 2.41:1]	
SD	SH	SW	LW	LT	LW	LT	LW	LT
1.78 (70")	0.942	1.508	2.64	3.85	2.97	4.32	2.46	3.58
2.03 (80")	1.077	1.723	3.03	4.41	3.41	4.95	2.82	4.11
2.29 (90")	1.212	1.939	3.42	4.98	3.84	5.59	3.19	4.64
2.54 (100")	1.346	2.154	3.81	5.54	4.28	6.22	3.55	5.17
3.05 (120")	1.615	2.585	4.59	6.67	5.15	7.49	4.28	6.22
3.81 (150")	2.019	3.231	5.76	8.37	6.46	9.39	5.37	7.81
5.08 (200")	2.692	4.308	7.71	11.20	8.64	12.56	7.19	10.45
6.35 (250")	3.365	5.385	9.65	14.03	10.82	15.73	9.00	13.09
7.62 (300")	4.039	6.462	11.60	16.86	13.00	18.90	10.82	15.73
8.89 (350")	4.712	7.539	13.55	19.69	15.18	22.07	12.64	18.37
10.16 (400")	5.385	8.616	15.50	22.52	17.37	25.24	14.46	21.01
12.70 (500")	6.731	10.770	19.39	28.18	21.73	31.58	18.09	26.29
15.24 (600")	8.077	12.923	23.29	33.84	26.09	37.91	21.73	31.58
17.78 (700")	9.423	15.077	27.18	39.50	30.45	44.25	25.36	36.86
20.32 (800")	10.770	17.231	31.08	45.16	34.81	50.59	29.00	42.14
22.86 (900")	12.116	19.385	34.97	50.82	39.18	56.93	32.63	47.42
25.40 (1000")	13.462	21.539	38.86	56.48	43.54	63.27	36.27	52.70

Appendix / Annexe / 付録 (continued / suite / つづき)

(Unit / Unités / 単位 : m)

- When the screen aspect ratio is 16:9
- Lorsque le rapport d'aspect de l'écran est 16:9
- アスペクト比 16:9

			PT-RQ32K (2560 × 1440) Throw ratio / Rapport de projection / スローレシオ : [1.79 - 2.59:1]		PT-RQ25K / PT-RZ24K / PT-RQ18K / PT-RZ17K / PT-RZ14K (1920 × 1080) Throw ratio / Rapport de projection / スローレシオ : [2.01 - 2.90:1]		
SD	SH	SW	LW	LT	LW	LT	
1.78 (70")	0.872	1.550	2.72	3.96	3.06	4.44	
2.03 (80")	0.996	1.771	3.12	4.54	3.50	5.10	
2.29 (90")	1.121	1.992	3.52	5.12	3.95	5.75	
2.54 (100")	1.245	2.214	3.92	5.70	4.40	6.40	
3.05 (120")	1.494	2.657	4.72	6.86	5.30	7.70	
3.81 (150")	1.868	3.321	5.92	8.61	6.64	9.66	
5.08 (200")	2.491	4.428	7.92	11.52	8.88	12.91	
6.35 (250")	3.113	5.535	9.92	14.43	11.13	16.17	
7.62 (300")	3.736	6.641	11.93	17.33	13.37	19.43	
8.89 (350")	4.358	7.748	13.93	20.24	15.61	22.68	
10.16 (400")	4.981	8.855	15.93	23.15	17.85	25.94	
12.70 (500")	6.226	11.069	19.93	28.97	22.33	32.46	
15.24 (600")	7.472	13.283	23.94	34.78	26.82	38.97	
17.78 (700")	8.717	15.497	27.94	40.60	31.30	45.49	
20.32 (800")	9.962	17.710	31.94	46.42	35.78	52.00	
22.86 (900")	11.207	19.924	35.94	52.23	40.27	58.51	
25.40 (1000")	12.453	22.138	39.95	58.05	44.75	65.03	
			PT-RQ35K / PT-RZ34K / PT-RZ31K / PT-RZ21K / PT-RZ16K (1920 × 1080) Throw ratio / Rapport de projection / スローレシオ : [1.67 - 2.41:1]		PT-RS30K / PT-RS20K (1400 × 788) Throw ratio / Rapport de projection / スローレシオ : [1.81 - 2.61:1]		
SD	SH	SW	LW	LT	LW	LT	
1.78 (70")	0.872	1.550	2.53	3.68	2.75	4.00	
2.03 (80")	0.996	1.771	2.91	4.23	3.15	4.59	
2.29 (90")	1.121	1.992	3.28	4.77	3.56	5.17	
2.54 (100")	1.245	2.214	3.65	5.31	3.96	5.76	
3.05 (120")	1.494	2.657	4.40	6.40	4.77	6.94	
3.81 (150")	1.868	3.321	5.52	8.03	5.98	8.70	
5.08 (200")	2.491	4.428	7.39	10.74	8.01	11.64	
6.35 (250")	3.113	5.535	9.26	13.46	10.03	14.58	
7.62 (300")	3.736	6.641	11.13	16.17	12.05	17.51	
8.89 (350")	4.358	7.748	12.99	18.88	14.07	20.45	
10.16 (400")	4.981	8.855	14.86	21.60	16.10	23.39	
12.70 (500")	6.226	11.069	18.60	27.03	20.14	29.27	
15.24 (600")	7.472	13.283	22.33	32.46	24.18	35.15	
17.78 (700")	8.717	15.497	26.07	37.89	28.23	41.02	
20.32 (800")	9.962	17.710	29.81	43.31	32.27	46.90	
22.86 (900")	11.207	19.924	33.54	48.74	36.32	52.78	
25.40 (1000")	12.453	22.138	37.28	54.17	40.36	58.65	

Appendix / Annexe / 付録 (continued / suite / つづき)

(Unit / Unités / 単位 : m)

- When the screen aspect ratio is 4:3
- Lorsque le rapport d'aspect de l'écran est 4:3
- アスペクト比 4:3

PT-RQ32K (2133 × 1600) Throw ratio / Rapport de projection / スローレシオ : [2.15 - 3.11:1]	PT-RQ25K / PT-RZ24K / PT-RQ18K / PT-RZ17K / PT-RZ14K (1600 × 1200) Throw ratio / Rapport de projection / スローレシオ : [2.41 - 3.49:1]
--	--

SD	SH	SW	LW	LT	LW	LT
1.78 (70")	1.067	1.422	3.00	4.37	3.37	4.91
2.03 (80")	1.219	1.626	3.44	5.01	3.87	5.62
2.29 (90")	1.372	1.829	3.89	5.65	4.36	6.34
2.54 (100")	1.524	2.032	4.33	6.29	4.86	7.06
3.05 (120")	1.829	2.438	5.21	7.57	5.84	8.49
3.81 (150")	2.286	3.048	6.53	9.49	7.32	10.65
5.08 (200")	3.048	4.064	8.74	12.70	9.79	14.23
6.35 (250")	3.810	5.080	10.94	15.90	12.26	17.82
7.62 (300")	4.572	6.096	13.15	19.11	14.73	21.41
8.89 (350")	5.334	7.112	15.35	22.31	17.20	25.00
10.16 (400")	6.096	8.128	17.56	25.51	19.67	28.59
12.70 (500")	7.620	10.160	21.96	31.92	24.61	35.76
15.24 (600")	9.144	12.192	26.37	38.33	29.55	42.94
17.78 (700")	10.668	14.224	30.78	44.74	34.48	50.11
20.32 (800")	12.192	16.256	35.19	51.14	39.42	57.29
22.86 (900")	13.716	18.288	39.60	57.55	44.36	64.46
25.40 (1000")	15.240	20.320	44.01	63.96	49.30	71.64

PT-RQ35K / PT-RZ34K / PT-RZ31K / PT-RZ21K / PT-RZ16K (1600 × 1200) Throw ratio / Rapport de projection / スローレシオ : [2.00 - 2.90:1]	PT-RS30K / PT-RS20K (SXGA+; 1400 × 1050) Throw ratio / Rapport de projection / スローレシオ : [1.80 - 2.61:1]
--	--

SD	SH	SW	LW	LT	LW	LT
1.78 (70")	1.067	1.422	2.80	4.07	2.52	3.66
2.03 (80")	1.219	1.626	3.21	4.67	2.89	4.20
2.29 (90")	1.372	1.829	3.62	5.27	3.26	4.74
2.54 (100")	1.524	2.032	4.03	5.86	3.63	5.28
3.05 (120")	1.829	2.438	4.86	7.06	4.37	6.36
3.81 (150")	2.286	3.048	6.09	8.85	5.49	7.98
5.08 (200")	3.048	4.064	8.15	11.84	7.34	10.67
6.35 (250")	3.810	5.080	10.20	14.83	9.20	13.37
7.62 (300")	4.572	6.096	12.26	17.82	11.06	16.07
8.89 (350")	5.334	7.112	14.32	20.81	12.91	18.77
10.16 (400")	6.096	8.128	16.38	23.80	14.77	21.46
12.70 (500")	7.620	10.160	20.49	29.78	18.48	26.86
15.24 (600")	9.144	12.192	24.61	35.76	22.19	32.25
17.78 (700")	10.668	14.224	28.72	41.74	25.91	37.65
20.32 (800")	12.192	16.256	32.84	47.72	29.62	43.04
22.86 (900")	13.716	18.288	36.95	53.70	33.33	48.44
25.40 (1000")	15.240	20.320	41.07	59.68	37.05	53.83

Appendix / Annexe / 付録 (continued / suite / つづき)

■ ET-D3LET80

(Unit / Unités / 単位 : m)

- When the screen aspect ratio is 16:10
- Lorsque le rapport d'aspect de l'écran est 16:10
- アスペクト比 16:10

PT-RQ32K (2560 × 1600) Throw ratio / Rapport de projection / スローレシオ : [7.87 - 14.8:1]	PT-RQ25K / PT-RZ24K / PT-RQ18K / PT-RZ17K / PT-RZ14K (WUXGA; 1920 × 1200) Throw ratio / Rapport de projection / スローレシオ : [8.83 - 16.6:1]	PT-RQ35K / PT-RZ34K / PT-RZ31K / PT-RZ21K / PT-RZ16K (WUXGA; 1920 × 1200) Throw ratio / Rapport de projection / スローレシオ : [7.34 - 13.8:1]
--	---	---

SD	SH	SW	LW	LT	LW	LT	LW	LT
1.78 (70")	0.942	1.508	11.65	22.20	13.10	24.90	10.85	20.69
2.03 (80")	1.077	1.723	13.37	25.42	15.02	28.51	12.45	23.70
2.29 (90")	1.212	1.939	15.09	28.64	16.95	32.12	14.06	26.71
2.54 (100")	1.346	2.154	16.81	31.86	18.88	35.73	15.66	29.71
3.05 (120")	1.615	2.585	20.25	38.31	22.73	42.95	18.88	35.73
3.81 (150")	2.019	3.231	25.41	47.97	28.51	53.77	23.69	44.75
5.08 (200")	2.692	4.308	34.01	64.08	38.14	71.82	31.72	59.79
6.35 (250")	3.365	5.385	42.61	80.19	47.77	89.86	39.74	74.82
7.62 (300")	4.039	6.462	51.21	96.31	57.40	107.91	47.77	89.86
8.89 (350")	4.712	7.539	59.81	112.42	67.03	125.95	55.79	104.90
10.16 (400")	5.385	8.616	68.40	128.53	76.66	143.99	63.82	119.94
12.70 (500")	6.731	10.770	85.60	160.75	95.92	180.08	79.87	150.01
15.24 (600")	8.077	12.923	102.80	192.97	115.18	216.17	95.92	180.08
17.78 (700")	9.423	15.077	120.00	-	134.44	-	111.97	-
20.32 (800")	10.770	17.231	137.19	-	153.70	-	128.02	-
22.86 (900")	12.116	19.385	154.39	-	172.97	-	144.07	-
25.40 (1000")	13.462	21.539	171.59	-	192.23	-	160.13	-

Appendix / Annexe / 付録 (continued / suite / つづき)

(Unit / Unités / 単位 : m)

- When the screen aspect ratio is 16:9
- Lorsque le rapport d'aspect de l'écran est 16:9
- アスペクト比 16:9

PT-RQ32K (2560 × 1440) Throw ratio / Rapport de projection / スローレシオ : [7.87 - 14.8:1]	PT-RQ25K / PT-RZ24K / PT-RQ18K / PT-RZ17K / PT-RZ14K (1920 × 1080) Throw ratio / Rapport de projection / スローレシオ : [8.83 - 16.6:1]
--	--

SD	SH	SW	LW	LT	LW	LT
1.78 (70")	0.872	1.550	11.99	22.82	13.47	25.60
2.03 (80")	0.996	1.771	13.75	26.13	15.45	29.31
2.29 (90")	1.121	1.992	15.52	29.45	17.43	33.02
2.54 (100")	1.245	2.214	17.29	32.76	19.41	36.73
3.05 (120")	1.494	2.657	20.82	39.38	23.37	44.15
3.81 (150")	1.868	3.321	26.13	49.32	29.31	55.28
5.08 (200")	2.491	4.428	34.97	65.88	39.21	73.82
6.35 (250")	3.113	5.535	43.80	82.43	49.11	92.37
7.62 (300")	3.736	6.641	52.64	98.99	59.00	110.92
8.89 (350")	4.358	7.748	61.48	115.55	68.90	129.46
10.16 (400")	4.981	8.855	70.32	132.11	78.80	148.01
12.70 (500")	6.226	11.069	87.99	165.23	98.60	185.10
15.24 (600")	7.472	13.283	105.67	198.35	118.40	222.19
17.78 (700")	8.717	15.497	123.34	-	138.19	-
20.32 (800")	9.962	17.710	141.02	-	157.99	-
22.86 (900")	11.207	19.924	158.70	-	177.79	-
25.40 (1000")	12.453	22.138	176.37	-	197.58	-

PT-RQ35K / PT-RZ34K / PT-RZ31K / PT-RZ21K / PT-RZ16K (1920 × 1080) Throw ratio / Rapport de projection / スローレシオ : [7.34 - 13.8:1]	PT-RS30K / PT-RS20K (1400 × 788) Throw ratio / Rapport de projection / スローレシオ : [7.96 - 15.0:1]
--	--

SD	SH	SW	LW	LT	LW	LT
1.78 (70")	0.872	1.550	11.16	21.28	12.12	23.06
2.03 (80")	0.996	1.771	12.81	24.37	13.90	26.41
2.29 (90")	1.121	1.992	14.46	27.46	15.69	29.76
2.54 (100")	1.245	2.214	16.11	30.55	17.47	33.10
3.05 (120")	1.494	2.657	19.41	36.73	21.04	39.79
3.81 (150")	1.868	3.321	24.36	46.00	26.40	49.83
5.08 (200")	2.491	4.428	32.61	61.46	35.33	66.56
6.35 (250")	3.113	5.535	40.86	76.91	44.26	83.29
7.62 (300")	3.736	6.641	49.11	92.37	53.19	100.02
8.89 (350")	4.358	7.748	57.35	107.82	62.12	116.75
10.16 (400")	4.981	8.855	65.60	123.28	71.05	133.49
12.70 (500")	6.226	11.069	82.10	154.19	88.91	166.95
15.24 (600")	7.472	13.283	98.60	185.10	106.77	200.41
17.78 (700")	8.717	15.497	115.10	-	124.63	-
20.32 (800")	9.962	17.710	131.59	-	142.49	-
22.86 (900")	11.207	19.924	148.09	-	160.35	-
25.40 (1000")	12.453	22.138	164.59	-	178.21	-

Appendix / Annexe / 付録 (continued / suite / つづき)

(Unit / Unités / 単位 : m)

- When the screen aspect ratio is 4:3
- Lorsque le rapport d'aspect de l'écran est 4:3
- アスペクト比 4:3

PT-RQ32K (2133 × 1600) Throw ratio / Rapport de projection / スローレシオ : [9.46 - 17.8:1]	PT-RQ25K / PT-RZ24K / PT-RQ18K / PT-RZ17K / PT-RZ14K (1600 × 1200) Throw ratio / Rapport de projection / スローレシオ : [10.7 - 19.9:1]
--	--

SD	SH	SW	LW	LT	LW	LT
1.78 (70")	1.067	1.422	13.24	25.18	14.88	28.24
2.03 (80")	1.219	1.626	15.19	28.83	17.06	32.32
2.29 (90")	1.372	1.829	17.14	32.47	19.24	36.41
2.54 (100")	1.524	2.032	19.08	36.12	21.42	40.50
3.05 (120")	1.829	2.438	22.98	43.42	25.78	48.67
3.81 (150")	2.286	3.048	28.82	54.36	32.32	60.92
5.08 (200")	3.048	4.064	38.56	72.60	43.22	81.35
6.35 (250")	3.810	5.080	48.29	90.84	54.13	101.78
7.62 (300")	4.572	6.096	58.03	109.08	65.03	122.21
8.89 (350")	5.334	7.112	67.76	127.32	75.93	142.63
10.16 (400")	6.096	8.128	77.50	145.57	86.84	163.06
12.70 (500")	7.620	10.160	96.97	182.05	108.64	203.91
15.24 (600")	9.144	12.192	116.44	218.53	130.45	244.77
17.78 (700")	10.668	14.224	135.91	-	152.25	-
20.32 (800")	12.192	16.256	155.38	-	174.06	-
22.86 (900")	13.716	18.288	174.85	-	195.86	-
25.40 (1000")	15.240	20.320	194.32	-	217.67	-

PT-RQ35K / PT-RZ34K / PT-RZ31K / PT-RZ21K / PT-RZ16K (1600 × 1200) Throw ratio / Rapport de projection / スローレシオ : [8.82 - 16.6:1]	PT-RS30K / PT-RS20K (SXGA+; 1400 × 1050) Throw ratio / Rapport de projection / スローレシオ : [7.95 - 14.9:1]
--	--

SD	SH	SW	LW	LT	LW	LT
1.78 (70")	1.067	1.422	12.33	23.47	11.09	21.14
2.03 (80")	1.219	1.626	14.15	26.88	12.73	24.21
2.29 (90")	1.372	1.829	15.97	30.28	14.37	27.29
2.54 (100")	1.524	2.032	17.78	33.69	16.01	30.36
3.05 (120")	1.829	2.438	21.42	40.50	19.29	36.50
3.81 (150")	2.286	3.048	26.87	50.71	24.21	45.72
5.08 (200")	3.048	4.064	35.96	67.73	32.40	61.08
6.35 (250")	3.810	5.080	45.04	84.75	40.60	76.44
7.62 (300")	4.572	6.096	54.13	101.78	48.80	91.79
8.89 (350")	5.334	7.112	63.21	118.80	57.00	107.15
10.16 (400")	6.096	8.128	72.30	135.82	65.19	122.51
12.70 (500")	7.620	10.160	90.47	169.87	81.59	153.23
15.24 (600")	9.144	12.192	108.64	203.91	97.98	183.95
17.78 (700")	10.668	14.224	126.81	-	114.38	-
20.32 (800")	12.192	16.256	144.98	-	130.77	-
22.86 (900")	13.716	18.288	163.15	-	147.17	-
25.40 (1000")	15.240	20.320	181.33	-	163.56	-

Appendix / Annexe / 付録 (continued / suite / つづき)

■ ET-D3LEW50

(Unit / Unités / 単位 : m)

- When the screen aspect ratio is 16:10
- Lorsque le rapport d'aspect de l'écran est 16:10
- アスペクト比 16:10

SD	SH	SW	L	L	L
1.78 (70")	0.942	1.508	1.09	1.22	1.01
2.03 (80")	1.077	1.723	1.25	1.41	1.16
2.29 (90")	1.212	1.939	1.42	1.59	1.32
2.54 (100")	1.346	2.154	1.58	1.78	1.47
3.05 (120")	1.615	2.585	1.91	2.15	1.78
3.81 (150")	2.019	3.231	2.41	2.705	2.24
5.08 (200")	2.692	4.308	3.23	3.63	3.01
6.35 (250")	3.365	5.385	4.06	4.56	3.78
7.62 (300")	4.039	6.462	4.89	5.48	4.56
8.89 (350")	4.712	7.539	5.71	6.41	5.33
10.16 (400")	5.385	8.616	6.54	7.33	6.10
12.70 (500")	6.731	10.770	8.19	9.18	7.64
15.24 (600")	8.077	12.923	9.84	11.03	9.18
17.78 (700")	9.423	15.077	11.49	12.88	10.72
20.32 (800")	10.770	17.231	13.15	14.73	12.27
22.86 (900")	12.116	19.385	14.80	16.58	13.81
25.40 (1000")	13.462	21.539	16.45	18.43	15.35

PT-RQ32K /
PT-RQ13K
(2560 × 1600)
Throw ratio /
Rapport de projection /
スローレシオ :
[0.746:1]

PT-RQ25K / PT-RZ24K /
PT-RQ18K / PT-RZ17K /
PT-RZ14K
(WUXGA; 1920 × 1200)
Throw ratio /
Rapport de projection /
スローレシオ :
[0.838:1]

PT-RQ35K / PT-RZ34K /
PT-RZ31K / PT-RZ21K /
PT-RZ16K / PT-RZ12K /
PT-DZ21K2 / PT-DZ13K /
PT-DZ10K
(WUXGA; 1920 × 1200)
Throw ratio /
Rapport de projection /
スローレシオ : [0.694:1]

Appendix / Annexe / 付録 (continued / suite / つづき)

(Unit / Unités / 単位 : m)

- When the screen aspect ratio is 16:9
- Lorsque le rapport d'aspect de l'écran est 16:9
- アスペクト比 16:9

PT-RQ32K / PT-RQ13K (2560 × 1440) Throw ratio / Rapport de projection / スローレシオ : [0.746:1]	PT-RQ25K / PT-RZ24K / PT-RQ18K / PT-RZ17K / PT-RZ14K (1920 × 1080) Throw ratio / Rapport de projection / スローレシオ : [0.838:1]	PT-RQ35K / PT-RZ34K / PT-RZ31K / PT-RZ21K / PT-RZ16K / PT-RZ12K / PT-DZ21K2 / PT-DZ13K / PT-DZ10K (1920 × 1080) Throw ratio / Rapport de projection / スローレシオ : [0.695:1]
---	--	--

SD	SH	SW	L	L	L
1.78 (70")	0.872	1.550	1.12	1.26	1.04
2.03 (80")	0.996	1.771	1.29	1.45	1.20
2.29 (90")	1.121	1.992	1.46	1.64	1.36
2.54 (100")	1.245	2.214	1.63	1.83	1.51
3.05 (120")	1.494	2.657	1.97	2.21	1.83
3.81 (150")	1.868	3.321	2.48	2.78	2.31
5.08 (200")	2.491	4.428	3.33	3.73	3.10
6.35 (250")	3.113	5.535	4.17	4.68	3.89
7.62 (300")	3.736	6.641	5.02	5.63	4.68
8.89 (350")	4.358	7.748	5.87	6.59	5.48
10.16 (400")	4.981	8.855	6.72	7.54	6.27
12.70 (500")	6.226	11.069	8.42	9.44	7.85
15.24 (600")	7.472	13.283	10.12	11.34	9.44
17.78 (700")	8.717	15.497	11.82	13.24	11.02
20.32 (800")	9.962	17.710	13.51	15.15	12.61
22.86 (900")	11.207	19.924	15.21	17.05	14.19
25.40 (1000")	12.453	22.138	16.91	18.95	15.78

PT-RS30K / PT-RS20K / PT-RS11K / PT-DS20K2 / PT-DS12K (1400 × 788) Throw ratio / Rapport de projection / スローレシオ : [0.754:1]	PT-DW17K2 / PT-DW11K (WXGA;1366 × 768) Throw ratio / Rapport de projection / スローレシオ : [0.774 : 1]	PT-DZ16K2 (1920 × 1080) Throw ratio / Rapport de projection / スローレシオ : [0.695 : 1]
---	---	---

SD	SH	SW	L	L	L
1.78 (70")	0.872	1.550	1.13	1.16	1.04
2.03 (80")	0.996	1.771	1.30	1.34	1.20
2.29 (90")	1.121	1.992	1.47	1.51	1.36
2.54 (100")	1.245	2.214	1.64	1.69	1.51
3.05 (120")	1.494	2.657	1.99	2.04	1.83
3.81 (150")	1.868	3.321	2.50	2.57	2.31
5.08 (200")	2.491	4.428	3.36	3.45	3.10
6.35 (250")	3.113	5.535	4.22	4.33	3.89
7.62 (300")	3.736	6.641	5.08	5.21	4.68
8.89 (350")	4.358	7.748	5.93	6.09	5.48
10.16 (400")	4.981	8.855	6.79	6.96	6.27
12.70 (500")	6.226	11.069	8.51	8.72	7.85
15.24 (600")	7.472	13.283	10.22	10.48	9.44
17.78 (700")	8.717	15.497	11.94	12.24	11.02
20.32 (800")	9.962	17.710	13.66	14.00	12.61
22.86 (900")	11.207	19.924	15.37	15.76	14.19
25.40 (1000")	12.453	22.138	17.09	17.52	15.78

Appendix / Annexe / 付録 (continued / suite / つづき)

(Unit / Unités / 単位 : m)

- When the screen aspect ratio is 4:3
- Lorsque le rapport d'aspect de l'écran est 4:3
- アスペクト比 4:3

PT-RQ32K / PT-RQ13K (2133 × 1600) Throw ratio / Rapport de projection / スローレシオ : [0.898:1]	PT-RQ25K / PT-RZ24K / PT-RQ18K / PT-RZ17K / PT-RZ14K (1600 × 1200) Throw ratio / Rapport de projection / スローレシオ : [1.01:1]	PT-RQ35K / PT-RZ34K / PT-RZ31K / PT-RZ21K / PT-RZ16K / PT-RZ12K / PT-DZ21K2 / PT-DZ13K / PT-DZ10K (1600 × 1200) Throw ratio / Rapport de projection / スローレシオ : [0.836:1]
---	---	--

SD	SH	SW	L	L	L
1.78 (70")	1.067	1.422	1.24	1.40	1.15
2.03 (80")	1.219	1.626	1.43	1.60	1.33
2.29 (90")	1.372	1.829	1.61	1.81	1.50
2.54 (100")	1.524	2.032	1.80	2.02	1.67
3.05 (120")	1.829	2.438	2.17	2.44	2.02
3.81 (150")	2.286	3.048	2.73	3.07	2.55
5.08 (200")	3.048	4.064	3.67	4.12	3.42
6.35 (250")	3.810	5.080	4.61	5.17	4.29
7.62 (300")	4.572	6.096	5.54	6.21	5.17
8.89 (350")	5.334	7.112	6.48	7.26	6.04
10.16 (400")	6.096	8.128	7.41	8.31	6.91
12.70 (500")	7.620	10.160	9.28	10.40	8.66
15.24 (600")	9.144	12.192	11.15	12.50	10.40
17.78 (700")	10.668	14.224	13.02	14.59	12.15
20.32 (800")	12.192	16.256	14.89	16.69	13.90
22.86 (900")	13.716	18.288	16.77	18.78	15.64
25.40 (1000")	15.240	20.320	18.64	20.88	17.39

PT-RS30K / PT-RS20K / PT-RS11K / PT-DS20K2 / PT-DS12K (SXGA+; 1400 × 1050) Throw ratio / Rapport de projection / スローレシオ : [0.752:1]	PT-DW17K2 / PT-DW11K (1024 × 768) Throw ratio / Rapport de projection / スローレシオ : [1.04 : 1]	PT-DZ16K2 (1440 × 1080) Throw ratio / Rapport de projection / スローレシオ : [0.932 : 1]
---	---	---

SD	SH	SW	L	L	L
1.78 (70")	1.067	1.422	1.03	1.44	1.29
2.03 (80")	1.219	1.626	1.19	1.65	1.48
2.29 (90")	1.372	1.829	1.35	1.87	1.67
2.54 (100")	1.524	2.032	1.50	2.08	1.87
3.05 (120")	1.829	2.438	1.82	2.51	2.26
3.81 (150")	2.286	3.048	2.29	3.16	2.84
5.08 (200")	3.048	4.064	3.08	4.24	3.81
6.35 (250")	3.810	5.080	3.87	5.31	4.78
7.62 (300")	4.572	6.096	4.65	6.39	5.75
8.89 (350")	5.334	7.112	5.44	7.47	6.72
10.16 (400")	6.096	8.128	6.23	8.54	7.69
12.70 (500")	7.620	10.160	7.80	10.70	9.63
15.24 (600")	9.144	12.192	9.38	12.85	11.57
17.78 (700")	10.668	14.224	10.96	15.00	13.51
20.32 (800")	12.192	16.256	12.53	17.16	15.45
22.86 (900")	13.716	18.288	14.11	19.31	17.39
25.40 (1000")	15.240	20.320	15.68	21.46	19.33

Note

- A ± 5 % error in listed projection distances may occur.
In addition, when [KEYSTONE] is used, distance is corrected to become smaller than the specified screen size.
- The throw ratio is based on the value during projection with the projected image size of 3.81 m (150").

Remarque

- Une erreur de ± 5 % dans des distances de projection énumérées peut se produire.
En outre, lorsque [CORRECTION DE TRAPÈZE] est utilisé, la distance est corrigée pour devenir inférieure à la taille d'écran spécifiée.
- Le rapport de projection est basé sur la valeur en cours de projection avec une taille de l'image projetée de 3,81 m (150").

お知らせ

- 記載の投写距離は $\pm 5\%$ 以下の範囲内で誤差が発生します。
また、[台形補正] 使用時は、所定の画面サイズよりも小さくなる方向で補正されます。
- スローレシオは、投写画面サイズ 150 型投写時の値を基準にしています。

Setting-up dimensions which are not given in the above table can be calculated using the formulas below. Check the projected image size SD (m) and use the following formula to determine projection distance (L).

La configuration des dimensions qui ne sont pas données dans le tableau ci-dessus peut être calculée à l'aide des formules suivantes. Vérifiez la taille de l'image projetée SD (m) et utilisez la formule suivante pour déterminer la distance de projection (L).

上記の表以外の投写寸法は次の計算式で求めることができます。画面対角サイズ SD (m) をご確認のうえ、それぞれの計算式で投写距離 (L) を求めてください。

Appendix / Annexe / 付録 (continued / suite / つづき)

- Projection distance formulas
- Formules de distance de projection
- 投写距離計算式

The dimensions of the following table contain a slight error.

Periods are used to represent decimal points in the calculation formulas in the following table.

Les dimensions du tableau suivant peuvent présenter un léger écart.

Les points sont utilisés pour indiquer les décimales dans les formules de calcul dans le tableau suivant.

次の表内の寸法は若干の誤差があります。

● ET-D3LEW60

(Unit / Unités / 単位 : m)

		L	
		LW	LT
PT-RQ32K	When the screen aspect ratio is 16:10 (2560 × 1600) Lorsque le rapport d'aspect de l'écran est 16:10 (2560 × 1600) アスペクト比 16:10 (2560 × 1600) のとき	=0.8549 × SD-0.0566	=1.0242 × SD-0.0736
	When the screen aspect ratio is 16:9 (2560 × 1440) Lorsque le rapport d'aspect de l'écran est 16:9 (2560 × 1440) アスペクト比 16:9 (2560 × 1440) のとき	=0.8786 × SD-0.0566	=1.0527 × SD-0.0736
	When the screen aspect ratio is 4:3 (2133 × 1600) Lorsque le rapport d'aspect de l'écran est 4:3 (2133 × 1600) アスペクト比 4:3 (2133 × 1600) のとき	=0.9679 × SD-0.0566	=1.1596 × SD-0.0736
PT-RQ25K / PT-RZ24K / PT-RQ18K / PT-RZ17K / PT-RZ14K	When the screen aspect ratio is 16:10 (WUXGA; 1920 × 1200) Lorsque le rapport d'aspect de l'écran est 16:10 (WUXGA; 1920 × 1200) アスペクト比 16:10 (WUXGA; 1920 × 1200) のとき	=0.9574 × SD-0.0566	=1.1471 × SD-0.0736
	When the screen aspect ratio is 16:9 (1920 × 1080) Lorsque le rapport d'aspect de l'écran est 16:9 (1920 × 1080) アスペクト比 16:9 (1920 × 1080) のとき	=0.9841 × SD-0.0566	=1.1790 × SD-0.0736
	When the screen aspect ratio is 4:3 (1600 × 1200) Lorsque le rapport d'aspect de l'écran est 4:3 (1600 × 1200) アスペクト比 4:3 (1600 × 1200) のとき	=1.0839 × SD-0.0566	=1.2986 × SD-0.0736
PT-RQ35K / PT-RZ34K / PT-RZ31K / PT-RZ21K / PT-RZ16K	When the screen aspect ratio is 16:10 (WUXGA; 1920 × 1200) Lorsque le rapport d'aspect de l'écran est 16:10 (WUXGA; 1920 × 1200) アスペクト比 16:10 (WUXGA; 1920 × 1200) のとき	=0.7979 × SD-0.0566	=0.9559 × SD-0.0736
	When the screen aspect ratio is 16:9 (1920 × 1080) Lorsque le rapport d'aspect de l'écran est 16:9 (1920 × 1080) アスペクト比 16:9 (1920 × 1080) のとき	=0.8201 × SD-0.0566	=0.9825 × SD-0.0736
	When the screen aspect ratio is 4:3 (1600 × 1200) Lorsque le rapport d'aspect de l'écran est 4:3 (1600 × 1200) アスペクト比 4:3 (1600 × 1200) のとき	=0.9032 × SD-0.0566	=1.0822 × SD-0.0736
PT-RS30K / PT-RS20K	When the screen aspect ratio is 16:9 (1400 × 788) Lorsque le rapport d'aspect de l'écran est 16:9 (1400 × 788) アスペクト比 16:9 (1400 × 788) のとき	=0.8877 × SD-0.0566	=1.0636 × SD-0.0736
	When the screen aspect ratio is 4:3 (SXGA+; 1400 × 1050) Lorsque le rapport d'aspect de l'écran est 4:3 (SXGA+; 1400 × 1050) アスペクト比 4:3 (SXGA+; 1400 × 1050) のとき	=0.8150 × SD-0.0566	=0.9764 × SD-0.0736

Appendix / Annexe / 付録 (continued / suite / つづき)

● ET-D3LES20

(Unit / Unités / 単位 : m)

		L	
		LW	LT
PT-RQ32K	When the screen aspect ratio is 16:10 (2560 × 1600) Lorsque le rapport d'aspect de l'écran est 16:10 (2560 × 1600) アスペクト比 16:10 (2560 × 1600) のとき	=1.5334 × SD-0.0832	=2.2280 × SD-0.1162
	When the screen aspect ratio is 16:9 (2560 × 1440) Lorsque le rapport d'aspect de l'écran est 16:9 (2560 × 1440) アスペクト比 16:9 (2560 × 1440) のとき	=1.5760 × SD-0.0832	=2.2900 × SD-0.1162
	When the screen aspect ratio is 4:3 (2133 × 1600) Lorsque le rapport d'aspect de l'écran est 4:3 (2133 × 1600) アスペクト比 4:3 (2133 × 1600) のとき	=1.7361 × SD-0.0832	=2.5226 × SD-0.1162
PT-RQ25K / PT-RZ24K / PT-RQ18K / PT-RZ17K / PT-RZ14K	When the screen aspect ratio is 16:10 (WUXGA; 1920 × 1200) Lorsque le rapport d'aspect de l'écran est 16:10 (WUXGA; 1920 × 1200) アスペクト比 16:10 (WUXGA; 1920 × 1200) のとき	=1.7174 × SD-0.0832	=2.4954 × SD-0.1162
	When the screen aspect ratio is 16:9 (1920 × 1080) Lorsque le rapport d'aspect de l'écran est 16:9 (1920 × 1080) アスペクト比 16:9 (1920 × 1080) のとき	=1.7651 × SD-0.0832	=2.5648 × SD-0.1162
	When the screen aspect ratio is 4:3 (1600 × 1200) Lorsque le rapport d'aspect de l'écran est 4:3 (1600 × 1200) アスペクト比 4:3 (1600 × 1200) のとき	=1.9442 × SD-0.0832	=2.8250 × SD-0.1162
PT-RQ35K / PT-RZ34K / PT-RZ31K / PT-RZ21K / PT-RZ16K	When the screen aspect ratio is 16:10 (WUXGA; 1920 × 1200) Lorsque le rapport d'aspect de l'écran est 16:10 (WUXGA; 1920 × 1200) アスペクト比 16:10 (WUXGA; 1920 × 1200) のとき	=1.4312 × SD-0.0832	=2.0795 × SD-0.1162
	When the screen aspect ratio is 16:9 (1920 × 1080) Lorsque le rapport d'aspect de l'écran est 16:9 (1920 × 1080) アスペクト比 16:9 (1920 × 1080) のとき	=1.4709 × SD-0.0832	=2.1373 × SD-0.1162
	When the screen aspect ratio is 4:3 (1600 × 1200) Lorsque le rapport d'aspect de l'écran est 4:3 (1600 × 1200) アスペクト比 4:3 (1600 × 1200) のとき	=1.6202 × SD-0.0832	=2.3542 × SD-0.1162
PT-RS30K / PT-RS20K	When the screen aspect ratio is 16:9 (1400 × 788) Lorsque le rapport d'aspect de l'écran est 16:9 (1400 × 788) アスペクト比 16:9 (1400 × 788) のとき	=1.5924 × SD-0.0832	=2.3137 × SD-0.1162
	When the screen aspect ratio is 4:3 (SXGA+; 1400 × 1050) Lorsque le rapport d'aspect de l'écran est 4:3 (SXGA+; 1400 × 1050) アスペクト比 4:3 (SXGA+; 1400 × 1050) のとき	=1.4618 × SD-0.0832	=2.1241 × SD-0.1162

Appendix / Annexe / 付録 (continued / suite / つづき)

● ET-D3LET80

(Unit / Unités / 単位 : m)

		L	
		LW	LT*
PT-RQ32K	When the screen aspect ratio is 16:10 (2560 × 1600) Lorsque le rapport d'aspect de l'écran est 16:10 (2560 × 1600) アスペクト比 16:10 (2560 × 1600) のとき	=6.7707 × SD-0.3862	=12.6858 × SD-0.3598
	When the screen aspect ratio is 16:9 (2560 × 1440) Lorsque le rapport d'aspect de l'écran est 16:9 (2560 × 1440) アスペクト比 16:9 (2560 × 1440) のとき	=6.9590 × SD-0.3862	=13.0385 × SD-0.3598
	When the screen aspect ratio is 4:3 (2133 × 1600) Lorsque le rapport d'aspect de l'écran est 4:3 (2133 × 1600) アスペクト比 4:3 (2133 × 1600) のとき	=7.6658 × SD-0.3862	=14.3627 × SD-0.3598
PT-RQ25K / PT-RZ24K / PT-RQ18K / PT-RZ17K / PT-RZ14K	When the screen aspect ratio is 16:10 (WUXGA; 1920 × 1200) Lorsque le rapport d'aspect de l'écran est 16:10 (WUXGA; 1920 × 1200) アスペクト比 16:10 (WUXGA; 1920 × 1200) のとき	=7.5832 × SD-0.3862	=14.2081 × SD-0.3598
	When the screen aspect ratio is 16:9 (1920 × 1080) Lorsque le rapport d'aspect de l'écran est 16:9 (1920 × 1080) アスペクト比 16:9 (1920 × 1080) のとき	=7.7940 × SD-0.3862	=14.6031 × SD-0.3598
	When the screen aspect ratio is 4:3 (1600 × 1200) Lorsque le rapport d'aspect de l'écran est 4:3 (1600 × 1200) アスペクト比 4:3 (1600 × 1200) のとき	=8.5848 × SD-0.3862	=16.0846 × SD-0.3598
PT-RQ35K / PT-RZ34K / PT-RZ31K / PT-RZ21K / PT-RZ16K	When the screen aspect ratio is 16:10 (WUXGA; 1920 × 1200) Lorsque le rapport d'aspect de l'écran est 16:10 (WUXGA; 1920 × 1200) アスペクト比 16:10 (WUXGA; 1920 × 1200) のとき	=6.3193 × SD-0.3862	=11.8400 × SD-0.3598
	When the screen aspect ratio is 16:9 (1920 × 1080) Lorsque le rapport d'aspect de l'écran est 16:9 (1920 × 1080) アスペクト比 16:9 (1920 × 1080) のとき	=6.4950 × SD-0.3862	=12.1692 × SD-0.3598
	When the screen aspect ratio is 4:3 (1600 × 1200) Lorsque le rapport d'aspect de l'écran est 4:3 (1600 × 1200) アスペクト比 4:3 (1600 × 1200) のとき	=7.1540 × SD-0.3862	=13.4039 × SD-0.3598
PT-RS30K / PT-RS20K	When the screen aspect ratio is 16:9 (1400 × 788) Lorsque le rapport d'aspect de l'écran est 16:9 (1400 × 788) アスペクト比 16:9 (1400 × 788) のとき	=7.0312 × SD-0.3862	=13.1737 × SD-0.3598
	When the screen aspect ratio is 4:3 (SXGA+; 1400 × 1050) Lorsque le rapport d'aspect de l'écran est 4:3 (SXGA+; 1400 × 1050) アスペクト比 4:3 (SXGA+; 1400 × 1050) のとき	=6.4547 × SD-0.3862	=12.0937 × SD-0.3598

* The supported screen size range for the telephoto end (maximum throw ratio) of the ET-D3LET80 is 1.78 m (70") to 15.24 m (600").

* La plage de tailles d'écran prise en charge pour le téléobjectif (rapport de projection maximal) de l'ET-D3LET80 est comprise entre 1,78 m (70") et 15,24 m (600").

* ET-D3LET80のスローレシオが最大となるTele端の対応スクリーンサイズは70～600型です。

Appendix / Annexe / 付録 (continued / suite / つづき)

● ET-D3LEW50

(Unit / Unités / 単位 : m)

		L
PT-RQ32K / PT-RQ13K	When the screen aspect ratio is 16:10 (2560 × 1600) Lorsque le rapport d'aspect de l'écran est 16:10 (2560 × 1600) アスペクト比 16:10 (2560 × 1600) のとき	=0.6505 × SD-0.0713
	When the screen aspect ratio is 16:9 (2560 × 1440) Lorsque le rapport d'aspect de l'écran est 16:9 (2560 × 1440) アスペクト比 16:9 (2560 × 1440) のとき	=0.6686 × SD-0.0713
	When the screen aspect ratio is 4:3 (2133 × 1600) Lorsque le rapport d'aspect de l'écran est 4:3 (2133 × 1600) アスペクト比 4:3 (2133 × 1600) のとき	=0.7365 × SD-0.0713
PT-RQ25K / PT-RZ24K / PT-RQ18K / PT-RZ17K / PT-RZ14K	When the screen aspect ratio is 16:10 (WUXGA; 1920 × 1200) Lorsque le rapport d'aspect de l'écran est 16:10 (WUXGA; 1920 × 1200) アスペクト比 16:10 (WUXGA; 1920 × 1200) のとき	=0.7286 × SD-0.0713
	When the screen aspect ratio is 16:9 (1920 × 1080) Lorsque le rapport d'aspect de l'écran est 16:9 (1920 × 1080) アスペクト比 16:9 (1920 × 1080) のとき	=0.7488 × SD-0.0713
	When the screen aspect ratio is 4:3 (1600 × 1200) Lorsque le rapport d'aspect de l'écran est 4:3 (1600 × 1200) アスペクト比 4:3 (1600 × 1200) のとき	=0.8248 × SD-0.0713
PT-RQ35K / PT-RZ34K / PT-RZ31K / PT-RZ21K / PT-RZ16K / PT-RZ12K / PT-DZ21K2 / PT-DZ13K / PT-DZ10K	When the screen aspect ratio is 16:10 (WUXGA; 1920 × 1200) Lorsque le rapport d'aspect de l'écran est 16:10 (WUXGA; 1920 × 1200) アスペクト比 16:10 (WUXGA; 1920 × 1200) のとき	=0.6072 × SD-0.0713
	When the screen aspect ratio is 16:9 (1920 × 1080) Lorsque le rapport d'aspect de l'écran est 16:9 (1920 × 1080) アスペクト比 16:9 (1920 × 1080) のとき	=0.6240 × SD-0.0713
	When the screen aspect ratio is 4:3 (1600 × 1200) Lorsque le rapport d'aspect de l'écran est 4:3 (1600 × 1200) アスペクト比 4:3 (1600 × 1200) のとき	=0.6873 × SD-0.0713
PT-RS30K / PT-RS20K / PT-RS11K / PT-DS20K2 / PT-DS12K	When the screen aspect ratio is 16:9 (1400 × 788) Lorsque le rapport d'aspect de l'écran est 16:9 (1400 × 788) アスペクト比 16:9 (1400 × 788) のとき	=0.6755 × SD-0.0713
	When the screen aspect ratio is 4:3 (SXGA+; 1400 × 1050) Lorsque le rapport d'aspect de l'écran est 4:3 (SXGA+; 1400 × 1050) アスペクト比 4:3 (SXGA+; 1400 × 1050) のとき	=0.6202 × SD-0.0713
	When the screen aspect ratio is 16:9 (WXGA; 1366 × 768) Lorsque le rapport d'aspect de l'écran est 16:9 (WXGA; 1366 × 768) アスペクト比 16:9 (WXGA; 1366 × 768) のとき	=0.6925 × SD-0.0713
PT-DW17K2 / PT-DW11K	When the screen aspect ratio is 4:3 (1024 × 768) Lorsque le rapport d'aspect de l'écran est 4:3 (1024 × 768) アスペクト比 4:3 (1024 × 768) のとき	=0.8479 × SD-0.0713
	When the screen aspect ratio is 16:9 (1920 × 1080) Lorsque le rapport d'aspect de l'écran est 16:9 (1920 × 1080) アスペクト比 16:9 (1920 × 1080) のとき	=0.6240 × SD-0.0713
	When the screen aspect ratio is 4:3 (1440 × 1080) Lorsque le rapport d'aspect de l'écran est 4:3 (1440 × 1080) アスペクト比 4:3 (1440 × 1080) のとき	=0.7637 × SD-0.0713

Panasonic Connect Co., Ltd.

Web Site : <https://panasonic.net/cns/projector/>

Panasonic Connect North America

Two Riverfront Plaza, Newark, NJ 07102

TEL: (877) 803 - 8492

Panasonic Canada Inc.

5770 Ambler Drive, Mississauga, Ontario L4W 2T3

TEL: (905) 624 - 5010

パナソニック コネクト株式会社

〒 571-8503 大阪府門真市松葉町 2 番 15 号 電話 ☎ 0120-872-601