

## Istruzioni per l'uso Manuale di funzionamento

Proiettore DLP™

Usò commerciale

Modello n.

PT-RCQ10  
PT-RCQ80

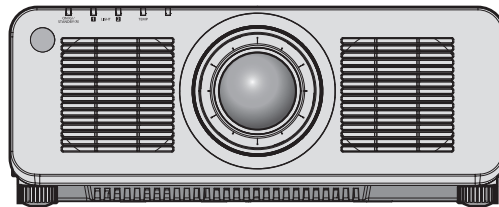

Grazie per aver acquistato questo prodotto Panasonic.

- Le istruzioni per l'uso fanno riferimento alla versione 2.03 del firmware e le successive.
- Il presente manuale è valido per tutti i modelli, indipendentemente dai suffissi del numero di modello.
  - per Stati Uniti, Canada, paesi dell'UE
    - B: Modello nero, obiettivo zoom standard fornito
    - W: Modello bianco, obiettivo zoom standard fornito
    - LB: Modello nero, obiettivo venduto separatamente
    - LW : Modello bianco, obiettivo venduto separatamente
  - per Corea
    - B: Modello nero, obiettivo zoom standard fornito
    - W: Modello bianco, obiettivo zoom standard fornito
  - per l'India
    - BD: Modello nero, obiettivo zoom standard fornito
    - LBD: Modello nero, obiettivo venduto separatamente
  - per Taiwan
    - B: Modello nero, obiettivo zoom standard fornito
  - per altri paesi o regioni con cavo di alimentazione per 100 V - 120 V
    - BX: Modello nero, obiettivo zoom standard fornito
    - WX: Modello bianco, obiettivo zoom standard fornito
    - LBX: Modello nero, obiettivo venduto separatamente
    - LWX: Modello bianco, obiettivo venduto separatamente
  - per altri paesi o regioni con cavo di alimentazione per 200 V - 240 V
    - BE: Modello nero, obiettivo zoom standard fornito
    - WE: Modello bianco, obiettivo zoom standard fornito
    - LBE: Modello nero, obiettivo venduto separatamente
    - LWE: Modello bianco, obiettivo venduto separatamente
- Prima di utilizzare il prodotto, leggere attentamente le istruzioni e custodire il manuale per consultazioni future.
- Prima di utilizzare il prodotto, assicurarsi di leggere "Avviso importante per la sicurezza" (➔ pagine 5 a 14).



ITALIAN

DPQP1295ZC/X1

# Contenuti

## Avviso importante per la sicurezza ..... 5

### Capitolo 1 Preparazione

<b>Precauzioni per l'uso</b> .....	<b>19</b>
Uso previsto del prodotto.....	19
Precauzioni per il trasporto.....	19
Precauzioni per l'installazione.....	19
Sicurezza.....	22
Note sulla LAN wireless.....	23
SMOOTH PIXEL DRIVE.....	24
DIGITAL LINK.....	24
Art-Net.....	24
Software applicativo supportato dal proiettore.....	24
Conservazione.....	25
Smaltimento.....	25
Precauzioni per l'uso.....	25
Accessori.....	26
Accessori opzionali.....	27
<b>Informazioni sul proiettore</b> .....	<b>28</b>
Telecomando.....	28
Corpo del proiettore.....	30
Nomi e funzioni della scheda di interfaccia (opzionale).....	33
<b>Preparazione del telecomando</b> .....	<b>35</b>
Inserimento e rimozione delle batterie.....	35
In caso di utilizzo di proiettori multipli.....	35
Collegamento del telecomando al proiettore con un cavo.....	35

### Capitolo 2 Introduzione

<b>Impostazioni</b> .....	<b>37</b>
Presi utilizzabili.....	37
Modalità di installazione.....	37
Componenti per installazione (opzionali).....	39
Scheda di interfaccia (opzionale).....	39
Immagine proiettata e raggio di azione.....	39
Regolazione dei piedini regolabili.....	51
<b>Rimozione/collegamento dell'obiettivo di proiezione</b> .....	<b>52</b>
Rimozione dell'obiettivo di proiezione.....	52
Collegamento dell'obiettivo di proiezione.....	53
<b>Collegamento</b> .....	<b>54</b>
Prima del collegamento.....	54
Esempio di collegamento: apparecchio AV.....	55
Esempio di collegamento: computer.....	58
Esempio di collegamento con DIGITAL LINK.....	59
Esempio di collegamento quando si utilizza la funzione sincronizzazione contrasto/funzione sincronizzazione otturatore.....	60

## Capitolo 3 Operazioni di base

<b>Accensione/spengimento del proiettore</b> .....	<b>64</b>
Collegamento del cavo di alimentazione.....	64
Indicatore di alimentazione.....	66
Accensione del proiettore.....	67
Quando appare la schermata di impostazione iniziale.....	68
Effettuare regolazioni e selezioni.....	74
Spegnimento del proiettore.....	75
<b>Proiezione</b> .....	<b>76</b>
Selezione del segnale di ingresso.....	76
Regolazione di messa a fuoco, zoom e spostamento dell'obiettivo.....	78
Regolazione del bilanciamento della messa a fuoco.....	79
Impostazione del tipo di obiettivo.....	80
Spostamento dell'obiettivo di proiezione nella posizione iniziale.....	80
Range di spostamento dell'obiettivo.....	82
<b>Uso della memoria USB</b> .....	<b>84</b>
Note sull'uso.....	84
Memoria USB utilizzabile con il proiettore.....	84
Collegamento della memoria USB.....	84
Rimozione della memoria USB.....	84
<b>Uso del telecomando</b> .....	<b>85</b>
Uso della funzione otturatore.....	85
Uso della funzione di display su schermo.....	85
Uso della funzione di impostazione automatica.....	86
Uso del pulsante funzione.....	86
Visualizzazione della schermata di test interno.....	86
Uso della funzione di stato.....	87
Impostazione del numero ID del telecomando.....	87

## Capitolo 4 Impostazioni

<b>Navigazione nei menu</b> .....	<b>89</b>
Navigazione tra i menu.....	89
Menu principale.....	90
Sotto-menu.....	91



<b>Menu [IMMAGINE]</b> .....	<b>94</b>	<b>Menu [IMPOSTAZIONI PROIETTORE]</b> .....	<b>145</b>
[MODO IMMAGINE] .....	94	[ID PROIETTORE] .....	145
[CONTRASTO] .....	94	[MODO DI PROIEZIONE] .....	145
[LUMINOSITÀ] .....	94	[OBIETTIVO] .....	146
[COLORE] .....	95	[IMPOST. FUNZIONAMENTO] .....	147
[TINTA] .....	95	[INTENSITÀ LUMINOSA] .....	151
[TEMPERATURA COLORE] .....	95	[CONTROLLO LUMINOSITA'] .....	152
[GAIN BIANCO] .....	97	[MODALITA' STANDBY] .....	156
[GAMMA] .....	97	[AVVIO RAPIDO] .....	156
[SYSTEM DAYLIGHT VIEW] .....	98	[IMPOSTAZIONE NESSUN SEGNALE] .....	157
[DETTAGLIO] .....	98	[INIZIALIZZA ALLO START] .....	160
[RIDUZIONE RUMORE] .....	98	[STARTUP INPUT VIDEO] .....	160
[CONTRASTO DINAMICO] .....	99	[DATA E ORA] .....	161
[SELETTORE SISTEMA] .....	100	[PIANIFICAZIONE] .....	162
[MODO IMMAGINE PREDEFINITO] .....	101	[MULTI PROJECTOR SYNC] .....	164
Video compatibile a sRGB .....	101	[RS-232C] .....	166
<b>Menu [POSIZIONE]</b> .....	<b>103</b>	[MODALITÀ REMOTE2] .....	168
[SPOSTAMENTO] .....	103	[TASTO FUNZIONE] .....	168
[ASPETTO] .....	103	[STATO] .....	169
[ZOOM] .....	104	[CLONAZIONE DATI] .....	171
[GEOMETRIA] .....	105	[SALVARE TUTTI I DATI UTENTE] .....	171
<b>Menu [MENU AVANZATO]</b> .....	<b>111</b>	[CARICARE TUTTI I DATI UTENTE] .....	172
[DIGITAL CINEMA REALITY] .....	111	[INIZIALIZZAZIONE] .....	172
[CANCELLA] .....	111	[AGGIORNAMENTO DEL FIRMWARE] .....	174
[EDGE BLENDING] .....	112	[PASSWORD DI SERVIZIO] .....	174
[RISPOSTA FRAME] .....	114	<b>Menu [SCHERMATA DI TEST]</b> .....	<b>175</b>
[SMOOTH PIXEL DRIVE] .....	114	[SCHERMATA DI TEST] .....	175
[POSIZIONE RASTER] .....	115	<b>Menu [LISTA SEGNALI REGISTRATI]</b> .....	<b>176</b>
<b>Menu [VISUALIZZA LINGUA(LANGUAGE)]</b> .....	<b>116</b>	Registrazione di nuovi segnali .....	176
Cambiare la lingua del display .....	116	Ridenominazione di segnali registrati .....	176
<b>Menu [OPZIONI VISUALIZZAZIONE]</b> .....	<b>117</b>	Eliminazione del segnale registrato .....	177
[ADATTA COLORE] .....	117	Protezione del segnale registrato .....	177
[CORREZIONE COLORE] .....	118	Espansione dell'intervallo di blocco del segnale .....	177
[IMPOSTAZIONI SCHERMO] .....	118	Sottomemoria .....	178
[SEGNALE AUTOMATICO] .....	119	<b>Menu [SICUREZZA]</b> .....	<b>180</b>
[SETUP AUTOMATICO] .....	119	[PASSWORD SICUREZZA] .....	180
[IMPOSTAZIONI INGRESSO BACKUP] .....	120	[MODIFICA PASSWORD SICUREZZA] .....	180
[HDMI IN] .....	121	[IMPOSTAZIONE DISPOSITIVO DI CONTROLLO] .....	181
[DVI-D IN] .....	123	[CAMBIO PASSWORD IMPOSTAZIONI DISPOSITIVO] .....	183
[SDI IN] .....	125		
[DIGITAL LINK IN] .....	126		
[SLOT IN] .....	128		
[ON-SCREEN DISPLAY] .....	136		
[MODO MENU] .....	138		
[COLORE SFONDO] .....	139		
[STARTUP LOGO] .....	139		
[UNIFORMITÀ] .....	139		
[IMPOSTAZIONI OTTURATORE] .....	140		
[FERMO IMMAGINE] .....	142		
[ANALISI SEGNALE VIDEO] .....	142		
[CUT OFF] .....	143		

<b>Menu [RETE]</b> .....	<b>184</b>	<b>Precauzioni per il collegamento del Supporto di montaggio a soffitto</b> .....	<b>271</b>
[MODO DIGITAL LINK].....	184	<b>Installazione della scheda di interfaccia (opzionale)</b> .....	<b>273</b>
[STATO DIGITAL LINK].....	184	Prima dell'installazione o della rimozione.....	273
[LAN CABLATA].....	185	Come installare la scheda di interfaccia.....	273
[LAN WIRELESS].....	185	Come rimuovere la scheda di interfaccia.....	274
[NOME PROIETTORE].....	186	<b>Indice</b> .....	<b>275</b>
[CONTROLLO RETE].....	186		
[STATO RETE].....	187		
[MENU DIGITAL LINK].....	188		
[IMPOSTAZIONE Art-Net].....	188		
[IMPOST. CANALE Art-Net].....	189		
[STATO Art-Net].....	189		

## Capitolo 5 Operazioni

<b>Collegamento di rete</b> .....	<b>191</b>
Collegamento via LAN cablata.....	191
Connessione tramite LAN wireless.....	193
<b>Funzione di controllo Web</b> .....	<b>195</b>
Computer utilizzabile per l'impostazione.....	195
Accesso tramite browser web.....	195
<b>Uso della funzione di clonazione dati</b> .....	<b>221</b>
Copia dei dati in un altro proiettore via LAN.....	221
Copia dei dati in un altro proiettore tramite USB.....	223
<b>Aggiornamento del firmware</b> .....	<b>225</b>
Aggiornamento del firmware via LAN.....	225
Aggiornamento del firmware con la memoria USB.....	230

## Capitolo 6 Manutenzione

<b>Indicatori fonte di luce/temperatura</b> .....	<b>233</b>
Quando un indicatore si accende.....	233
<b>Manutenzione</b> .....	<b>235</b>
Prima di effettuare la manutenzione del proiettore.....	235
Manutenzione.....	235
<b>Risoluzione dei problemi</b> .....	<b>236</b>
<b>Indicazioni [TEST AUTONOMO]</b> .....	<b>238</b>

## Capitolo 7 Appendice

<b>Informazioni tecniche</b> .....	<b>241</b>
Protocollo PJLink.....	241
Uso della funzione Art-Net.....	243
Comandi di controllo mediante LAN.....	247
Terminale <SERIAL IN>/<SERIAL OUT>.....	251
Terminale <REMOTE 2 IN>.....	255
Password dispositivo di controllo.....	256
Kit di aggiornamento.....	256
Elenco segnali compatibili.....	257
<b>Specifiche</b> .....	<b>267</b>
<b>Dimensioni</b> .....	<b>270</b>

## Avviso importante per la sicurezza

**AVVERTENZA:** QUEST'APPARECCHIO DEVE ESSERE MESSO ELETTRICAMENTE A TERRA.

**AVVERTENZA:** Per evitare danni che possano essere causa d'incendio o scossa elettrica, non esporre l'apparecchio a pioggia o umidità.  
Questo dispositivo non è stato concepito per essere utilizzato nel campo visivo diretto delle postazioni di visualizzazione. Per evitare fastidiosi riflessi nelle postazioni di visualizzazione, questo dispositivo non deve essere collocato nel campo visivo diretto.  
Il dispositivo non è adatto a essere utilizzato in una postazione video in conformità con BildscharbV.

Il livello di pressione del suono alla posizione d'ascolto dell'operatore è uguale o inferiore a 70 dB (A) secondo ISO 7779.

**AVVERTENZA:**

1. Scollegare la spina dalla presa elettrica se non si usa il proiettore per un periodo di tempo prolungato.
2. Per evitare scosse elettriche, non rimuovere la copertura. All'interno non ci sono componenti che possono essere riparati dall'utente. Per l'assistenza rivolgersi esclusivamente a tecnici specializzati.
3. Non rimuovere lo spinotto di messa a terra dalla spina di alimentazione. Questo apparecchio è dotato di una spina di alimentazione tripolare del tipo con messa a terra. La spina entrerà soltanto in una presa di alimentazione del tipo con messa a terra. Questa struttura risponde a una funzione di sicurezza. Se non è possibile inserire la spina nella presa, contattare un elettricista. Non interferire con la funzione della spina con messa a terra.

**AVVERTENZA:**

Questa apparecchiatura è conforme alla Classe A della norma CISPR32.  
In ambienti residenziali questa apparecchiatura potrebbe causare interferenze radio.

**ATTENZIONE:** Per garantire una conformità duratura, seguire le istruzioni di installazione allegate. Ciò riguarda anche l'utilizzo del cavo di alimentazione fornito e dei cavi di interfaccia schermati per il collegamento a un computer o a una periferica. Inoltre, eventuali cambiamenti o modifiche non autorizzate a questa apparecchiatura potrebbero invalidarne il diritto di utilizzo da parte dell'utente.

Il presente dispositivo è stato progettato per la protezione delle immagini su uno schermo ecc. e non è destinato a essere utilizzato come illuminazione interna in un ambiente domestico.

Direttiva 2009/125/EC

**AVVERTENZA:** PER RIDURRE IL RISCHIO DI INCENDIO O DI FOLGORAZIONE, NON ESPORRE QUESTO PRODOTTO ALLA PIOGGIA O ALL'UMIDITÀ.

**AVVERTENZA:** RISCHIO DI SCOSSE ELETTRICHE. NON APRIRE



Etichetta sul proiettore



Il simbolo del lampo con freccia, all'interno di un triangolo equilatero, serve ad avvisare l'utente della presenza di "tensione pericolosa" non isolata all'interno del prodotto di entità tale da rappresentare un potenziale pericolo di scosse elettriche per le persone.



Il punto esclamativo all'interno di un triangolo equilatero ha la funzione di richiamare l'attenzione dell'utente sulla presenza di importanti istruzioni relative al funzionamento e alla manutenzione (assistenza) nella documentazione fornita unitamente al prodotto.

## Avviso importante per la sicurezza

**AVVERTENZA:** Non rivolgere lo sguardo direttamente verso la luce emessa dall'obiettivo quando il proiettore è in uso.  
Come per ogni sorgente luminosa, non rivolgere lo sguardo verso il fascio di luce diretto, RG2 IEC 62471-5:2015.



RG2

Etichetta sul proiettore

### Avvertenza sul laser

#### (per Stati Uniti e Canada)

Questo proiettore è un prodotto laser di Classe 3R conforme alla norma IEC 60825-1:2007.

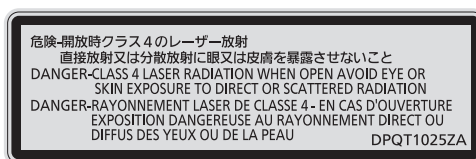
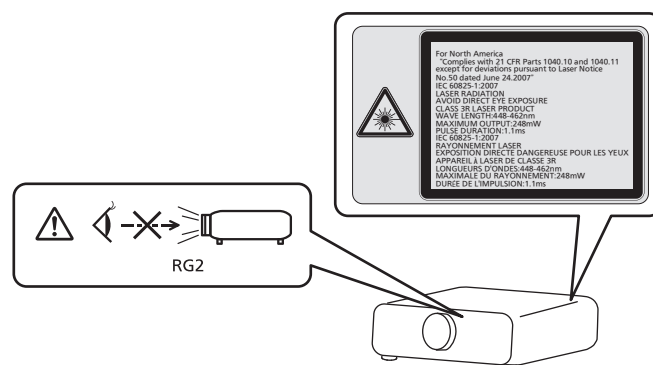

(Interno del prodotto)

#### (per Taiwan)

Questo proiettore è un prodotto laser di Classe 1 conforme alla norma IEC/EN 60825-1:2014.

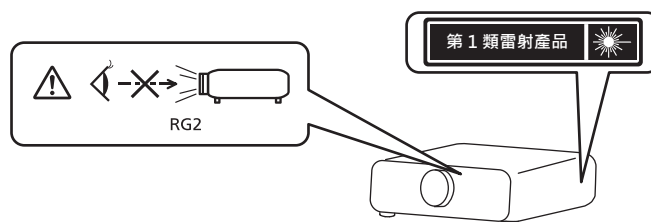

#### (per l'India)

Questo proiettore è un prodotto laser di Classe 1 conforme alla norma IEC/EN 60825-1:2014.

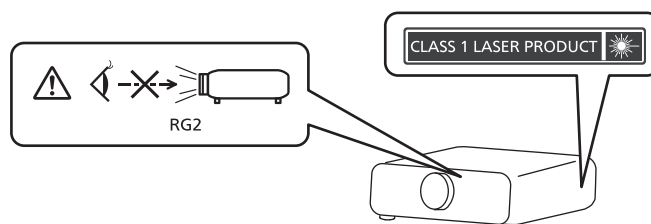

**(per gli altri Paesi o regioni)**

Questo proiettore è un prodotto laser di Classe 1 conforme alla norma IEC/EN 60825-1:2014.

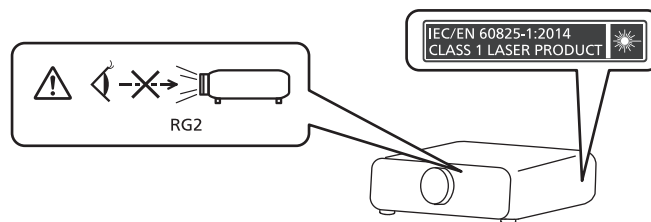

**ATTENZIONE:** L'uso di controlli o regolazioni o prestazioni di procedure diversi da quelli specificati qui potrebbero dare luogo a esposizione a radiazioni pericolose.

## ■ Distanza di pericolo (IEC 62471-5:2015)

La distanza dalla superficie della lente di proiezione, per cui il livello di esposizione raggiunge il livello del valore limite di esposizione applicabile, è nota come distanza di pericolo (HD) o distanza di sicurezza.

Non guardare la luce proiettata dall'interno della distanza di pericolo (entro il range RG3). Gli occhi potrebbero danneggiarsi a causa della radiazione diretta. Guardare la luce proiettata dall'esterno della distanza di pericolo (entro il range RG2) è considerato sicuro.

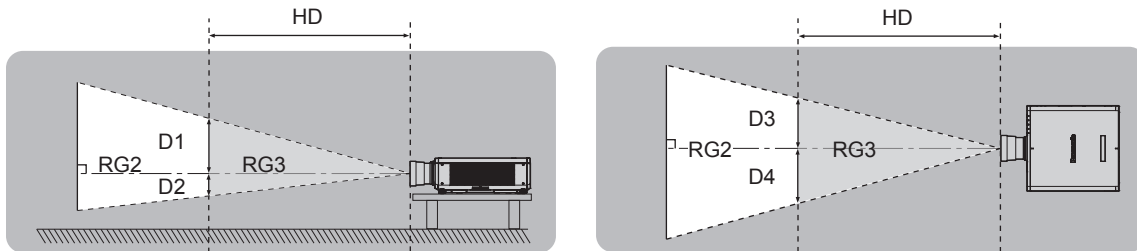

Fatta eccezione per ET-DLE035

## ■ Gruppo di rischio

La combinazione di proiettore e obiettivo di proiezione è classificata come gruppo di rischio 2 quando la distanza di pericolo è inferiore a 1 m (39-3/8"). Viene classificata come gruppo di rischio 3 quando la distanza di pericolo supera 1 m (39-3/8"), e sarà per uso professionale invece di uso del consumatore.

Nel caso di gruppo di rischio 3, esiste una possibilità di danneggiamento degli occhi per radiazione diretta quando si guarda la luce di proiezione dall'interno della distanza di pericolo (entro il range RG3).

Nel caso di gruppo di rischio 2, è possibile l'uso in sicurezza senza danneggiare gli occhi in nessuna condizione.

La combinazione del proiettore e dell'obiettivo di proiezione la cui distanza di pericolo supera 1 m (39-3/8") ed è classificata come gruppo di rischio 3 è la seguente.

Obiettivo di proiezione Modello n.	Gruppo di rischio
ET-DLE250	Gruppo di rischio 3 <sup>*1</sup>
ET-DLE350	
ET-DLE450	

\*1 Quando il proiettore viene utilizzato con l'obiettivo zoom opzionale (Modello n.: ET-DLE250, ET-DLE350, ET-DLE450) collegato, la distanza di pericolo supera 1 m (39-3/8") e indipendentemente dalla condizione d'uso, il rapporto di portata è maggiore di 2,2:1. In tal caso, viene classificato come gruppo di rischio 3.

THIS PROJECTOR MAY BECOME RG3 FOR PROFESSIONAL USE ONLY AND IS NOT INTENDED FOR CONSUMER USE WHEN AN INTERCHANGEABLE PROJECTION LENS IS USED UNDER THE CONDITION THAT THROW RATIO IS GREATER THAN 2.2. REFER TO THE OPERATING INSTRUCTIONS OR LEAFLET FOR HAZARD DISTANCE BEFORE OPERATION.

CE PROJECTEUR PEUT DEVENIR RG3 POUR UNE UTILISATION PROFESSIONNELLE UNIQUEMENT ET N'EST PAS DESTINÉ À UNE UTILISATION DOMESTIQUE LORSQU'UN OBJECTIF DE PROJECTION INTERCHANGEABLE EST UTILISÉ À CONDITION QUE LE RAPPORT DE PROJECTION SOIT SUPÉRIEUR À 2.2. CONSULTEZ LE MANUEL D'UTILISATION OU LA BROCHURE ET PRENEZ CONNAISSANCE DE LA DISTANCE DU RISQUE AVANT DE L'UTILISER.

DIESER PROJEKTOR KANN ALS RG3 NUR FÜR DIE PROFESSIONELLE VERWENDUNG EINGESTUFT WERDEN UND IST NICHT FÜR DIE VERWENDUNG DURCH VERBRAUCHER KONZIPERT, WENN EIN AUSTAUSCHPROJEKTIONSOBJEKTIV VERWENDET WIRD, UNTER DER VORAUSSETZUNG, DASS DAS PROJEKTIONSVERHÄLTNIS ÜBER 2.2 LIEGT. BEACHTEN SIE VOR DER BEDIENUNG DIE BEDIENUNGSANLEITUNG UND DAS FALTBLATT IN BEZUG AUF DEN GEFÄHRDUNGSABSTAND.

ДАННЫЙ ПРОЕКТОР МОЖЕТ ВХОДИТЬ В ГРУППУ РИСКА RG3 — ТОЛЬКО ДЛЯ ПРОФЕССИОНАЛЬНОГО ИСПОЛЬЗОВАНИЯ, И ОН НЕ ПРЕДНАЗНАЧЕН ДЛЯ ИСПОЛЬЗОВАНИЯ ПОТРЕБИТЕЛЯМИ ПРИ ИСПОЛЬЗОВАНИИ СМЕННЫХ ПРОЕКЦИОННЫХ ОБЪЕКТИВОВ ПРИ УСЛОВИИ, ЧТО ПРОЕКЦИОННОЕ ОТНОШЕНИЕ (THROW RATIO) БОЛЬШЕ ЧЕМ 2.2. ПЕРЕД НАЧАЛОМ РАБОТЫ ОБРАТИТЕСЬ К ИНСТРУКЦИЯМ ПО ЭКСПЛУАТАЦИИ ИЛИ БРОШЮРЕ, ЧТОБЫ УЗНАТЬ ПРО ОПАСНОЕ РАССТОЯНИЕ.

이 프로젝터는 투사 비율이 2.2보다 큰 교체식 투사 렌즈를 사용한 경우, 전문가 전용인 RG3 등급이 될 수 있으며, 일반 소비자용이 아닙니다. 작동하기 전에 위험 거리에 대해서는 사용 설명서 또는 안내책자를 참조하십시오.

本投影機使用可換式投影鏡頭，且投射率大於2.2時，屬於僅適合專業使用的RG3級產品，不能用作消費類電子產品。操作前請先參閱使用說明書了解危險距離。

DPQT1477ZA



## Avviso importante per la sicurezza

---

Ciascuna dimensione all'interno della distanza di pericolo (entro il range RG3) per combinazione con l'obiettivo di proiezione la cui distanza di pericolo supera 1 m (39-3/8") è la seguente.

(Unità: m)

Modello n.	Obiettivo di proiezione Modello n.	HD*1	D1*2	D2*2	D3*2	D4*2
PT-RCQ10	ET-DLE250	1,4	0,40	0,27	0,52	0,39
	ET-DLE350	2,2	0,40	0,27	0,52	0,39
	ET-DLE450	3,2	0,40	0,27	0,51	0,38
PT-RCQ80	ET-DLE250	1,2	0,37	0,23	0,45	0,34
	ET-DLE350	1,9	0,37	0,23	0,45	0,34
	ET-DLE450	2,9	0,38	0,24	0,47	0,35

\*1 HD: Distanza di pericolo

\*2 I valori da D1 a D4 cambiano in base all'entità di spostamento dell'obiettivo di proiezione. Ogni valore di questa tabella rappresenta il valore massimo.

### Nota

---

---

- Il valore nella tabella si basa sull'IEC 62471-5:2015.

## AVVERTENZE:

### ■ ALIMENTAZIONE

**La presa elettrica o o l'interruttore di circuito devono essere installati in prossimità dell'apparecchio e devono essere facilmente accessibili in caso di anomalie. Se si verificano i seguenti problemi, scollegare immediatamente l'alimentazione.**

L'uso continuato del proiettore in queste condizioni può provocare incendi o scosse elettriche, oppure provocherà la perdita della vista.

- Se oggetti estranei o acqua entrano nel proiettore, scollegare l'alimentazione.
- Se il proiettore cade o l'alloggiamento si rompe, scollegare l'alimentazione.
- Se si nota la presenza di fumo, odori o rumori strani che provengono dal proiettore, scollegare l'alimentazione.

Contattare un centro di assistenza autorizzato per le riparazioni e non cercare di riparare il proiettore da soli.

**Durante un temporale, non toccare il proiettore o il cavo.**

Farlo potrebbe provocare scosse elettriche.

**Non effettuare nessuna azione che possa danneggiare il cavo di alimentazione o la spina di alimentazione.**

Se si impiega un cavo di alimentazione danneggiato, possono verificarsi scosse elettriche, cortocircuiti o incendi.

- Non danneggiare il cavo di alimentazione, né modificarlo in qualche modo, smontarlo, posizionarlo accanto a oggetti caldi, piegarlo in modo eccessivo, torcerlo, tirarlo, schiacciarlo con oggetti pesanti o aggrovigliarlo.

Consultare un centro di assistenza autorizzato per eventuali riparazioni necessarie del cavo di alimentazione, della spina di alimentazione o del connettore di alimentazione.

**Non utilizzare cavi diversi da quello di alimentazione in dotazione.**

La mancata osservanza di tale istruzione potrebbe provocare scosse elettriche o incendi. Non utilizzando il cavo di alimentazione in dotazione per effettuare la messa a terra sul lato della presa si rischia di provocare scosse elettriche.

**Inserire saldamente e fino alla base la spina di alimentazione nella presa a muro e il connettore di alimentazione nel terminale del proiettore.**

Se la spina non è inserita correttamente, potranno verificarsi scosse elettriche e surriscaldamento.

- Non utilizzare spine danneggiate o prese a muro non fissate correttamente alla parete.

**Non maneggiare la spina o il connettore di alimentazione con le mani bagnate.**

L'inosservanza di ciò provocherà scosse elettriche.

**Utilizzare una presa che supporti 15 A indipendentemente.**

L'uso di una presa insieme a un altro dispositivo potrebbe portare a incendi da generazione di calore.

**Non sovraccaricare la presa elettrica.**

In caso di sovraccarico dell'alimentazione (per es. si usano troppi adattatori), si può verificare surriscaldamento con conseguente incendio.

**Pulire la spina di alimentazione regolarmente per evitare che si copra di polvere.**

L'inosservanza di ciò può provocare incendi.

- Se si forma polvere sulla spina di alimentazione, l'umidità che ne risulta può danneggiare l'isolamento.
- Se non si usa il proiettore per un lungo periodo di tempo, estrarre la spina di alimentazione dalla presa elettrica.

Estrarre la spina di alimentazione dalla presa elettrica e pulirla con un panno asciutto regolarmente.

## AVVERTENZE:

### ■ USO/INSTALLAZIONE

**Non collocare il proiettore su materiali morbidi come tappeti o materassi spugnosi.**

Il proiettore potrebbe surriscaldarsi al punto da provocare bruciature, incendi o danni al proiettore stesso.

**Non installare il proiettore in luoghi umidi o polverosi o in ambienti soggetti a fumo oleoso o vapore.**

L'uso del proiettore in tali condizioni potrebbe causare incendi, scosse elettriche o deterioramento dei componenti. L'olio potrebbe anche distorcere la plastica e il proiettore potrebbe cadere come quando montato a soffitto.

**Non installare questo proiettore in una posizione che non sia abbastanza resistente da sostenerne il peso o su una superficie in pendenza o instabile.**

L'inosservanza di ciò potrebbe far cadere o rovesciare il proiettore provocando gravi infortuni o danni.

**Non installare il proiettore in una posizione in cui si verifica passaggio di persone.**

Le persone potrebbero urtare il proiettore o inciampare nel cavo di alimentazione, con possibilità di incendi, folgorazione o lesioni.

**Non coprire le griglie di aerazione/scarico né posizionarvi cose ad una distanza inferiore a 500 mm (19-11/16").**

Il proiettore potrebbe surriscaldarsi al punto da provocare un incendio o rimanere danneggiato.

- Non collocare il proiettore in luoghi stretti o mal ventilati.
- Non collocare il proiettore su tessuti o carta, in quanto questi materiali potrebbero essere risucchiati nella griglia di aerazione.

**Non guardare né esporre la pelle al fascio di luce emesso dall'obiettivo quando il proiettore è in uso.**

**Evitare di posizionare un dispositivo ottico (quali una lente di ingrandimento o uno specchio) nel flusso luminoso della proiezione.**

Farlo può provocare ustioni o perdita della vista.

- L'obiettivo del proiettore emette luce di elevata intensità. Non guardare né mettere le mani direttamente in questa luce.
- Non permettere ai bambini di guardare direttamente nell'obiettivo. Si raccomanda inoltre di spegnere il proiettore e disattivare l'alimentazione principale quando ci si allontana dal proiettore.

**Non proiettare un'immagine con il copriobiettivo in dotazione montato.**

Una simile azione può provocare un incendio.

**Non cercare in nessun caso di modificare o smontare il proiettore.**

All'interno del proiettore sono presenti componenti ad alta tensione che potrebbero provocare incendi o scosse elettriche.

- Per qualsiasi intervento di controllo, regolazione e riparazione, rivolgersi ad un centro di assistenza autorizzato.

**Non consentire l'ingresso di oggetti metallici, materiali infiammabili o liquidi all'interno del proiettore.**

**Evitare che il proiettore si bagni.**

Questo può provocare cortocircuiti, surriscaldamento e causare incendi, scosse elettriche e il guasto del proiettore.

- Non collocare mai contenitori con liquidi oppure oggetti metallici in prossimità del proiettore.
- Qualora si verificasse l'ingresso di liquidi nel proiettore, rivolgersi al rivenditore.
- Prestare particolare attenzione ai bambini.

**Utilizzare il supporto da soffitto specificato da Panasonic Connect Co., Ltd.**

L'uso di supporti di montaggio a soffitto diversi da quello specificato potrebbe causare cadute.

- Fissare sempre il cavetto di sicurezza fornito al supporto di montaggio a soffitto per evitare la caduta del proiettore.

**Il lavoro di installazione quale il montaggio del proiettore a soffitto va eseguito esclusivamente da parte di un tecnico qualificato.**

Se l'installazione non è eseguita e assicurata in modo corretto, può provocare lesioni o incidenti come scosse elettriche.

## AVVERTENZE:

### ■ ACCESSORI

**Non usare né maneggiare le batterie in modo scorretto e far riferimento a quanto segue.**

L'inosservanza di questa prescrizione può causare ustioni, perdite, surriscaldamento, esplosioni o principi di incendio da parte delle batterie.

- Non utilizzare batterie diverse da quelle specificate.
- Non caricare batterie a secco.
- Non smontare le batterie a secco.
- Non riscaldare le batterie né gettarle in acqua o fuoco.
- Fare in modo che i terminali + e – delle batterie non entrino in contatto con oggetti metallici come collane o forcine per i capelli.
- Non conservare o trasportare le batterie insieme ad oggetti metallici.
- Conservare le batterie in un sacchetto di plastica e tenerle lontano da oggetti metallici.
- Accertarsi che le polarità (+ e –) siano disposte correttamente quando si inseriscono le batterie.
- Non usare batterie nuove insieme ad altre vecchie né mischiare tipi diversi di batterie.
- Non usare batterie con la copertura esterna staccata o rimossa.

**Se la batteria perde del fluido, non toccare a mani nude e osservare le misure che seguono se necessario.**

- Il fluido della batteria sulla pelle o sugli abiti può provocare infiammazioni della pelle stessa o lesioni. Sciacquare con acqua pulita e richiedere subito l'intervento medico.
- Se il fluido della batteria entra negli occhi può provocare la perdita della vista. In questo caso, non sfregare gli occhi. Sciacquare con acqua pulita e richiedere subito l'intervento medico.

**Tenere le batterie fuori dalla portata dei bambini.**

Nel caso fossero ingerite accidentalmente, si potrebbero verificare dei danni fisici.

- Se ingoiate, richiedere subito l'intervento medico.

**Rimuovere tempestivamente le batterie esaurite dal telecomando.**

- Se vengono lasciate nel telecomando, potrebbero perdere i fluidi interni, surriscaldarsi o esplodere.

## PRECAUZIONI:

### ■ ALIMENTAZIONE

**Quando si scollega il cavo di alimentazione, mantenere ferma la spina e il cavo di alimentazione.**

Se il cavo viene tirato, potrebbe danneggiarsi, con conseguente rischio di incendi, cortocircuiti o scosse elettriche.

**Quando si prevede di non utilizzare il proiettore per prolungati periodi di tempo, scollegare la spina di alimentazione dalla presa a muro.**

L'inosservanza di questa indicazione potrebbe causare un incendio o scosse elettriche.

**Prima di sostituire la lente di proiezione, assicurarsi di aver spento l'apparecchio e di aver estratto la spina dalla presa a muro.**

- L'emissione inattesa di luce può causare danni agli occhi.
- Sostituire la lente di proiezione senza disinserire la spina può provocare una scossa elettrica.

**Disinserire sempre la spina di alimentazione dalla presa a parete prima di collegare o rimuovere la scheda di interfaccia (opzionale) ed eseguire operazioni di manutenzione.**

L'inosservanza di questa indicazione potrebbe causare scosse elettriche.

### ■ USO/INSTALLAZIONE

**Non collocare altri oggetti pesanti sul proiettore.**

L'inosservanza di questa prescrizione potrebbe rendere instabile il proiettore. La caduta del proiettore può provocare danni o infortuni e il proiettore potrebbe danneggiarsi o deformarsi.

**Non usare l'unità come appoggio.**

Sussiste il rischio di caduta e l'unità potrebbe rompersi provocando lesioni.

- Evitare che i bambini si mettano in piedi o seduti sul proiettore.

**Non collocare il proiettore in ambienti troppo caldi.**

Farlo può provocare il deterioramento dell'alloggiamento esterno o dei componenti interni o causare incendi.

- Prestare particolare attenzione agli ambienti esposti alla luce solare diretta o vicino a radiatori.

**Non mettere le mani nelle aperture dietro all'obiettivo quando si estrae l'obiettivo.**

La mancata osservanza di ciò può provocare lesioni.

**Non installare il proiettore in un luogo in cui possano presentarsi inquinamento salino o gas corrosivi.**

In tali luoghi il proiettore potrebbe cadere a causa della corrosione. Potrebbero inoltre verificarsi malfunzionamenti.

**Non stare in piedi di fronte all'obiettivo quando si usa il proiettore.**

Facendolo si rischia di danneggiare o bruciare i vestiti.

- L'obiettivo del proiettore emette luce di elevata intensità.

**Non posizionare oggetti di fronte all'obiettivo quando si usa il proiettore.**

**Non bloccare la proiezione collocando un oggetto davanti all'obiettivo di proiezione.**

Si potrebbero inoltre causare incendi, danni a oggetti o malfunzionamento del proiettore.

- L'obiettivo del proiettore emette luce di elevata intensità.

**Il proiettore deve essere trasportato o installato da almeno due persone.**

Potrebbero altrimenti verificarsi incidenti dovuti a caduta.

**Scollegare sempre tutti i cavi prima di spostare il proiettore.**

Lo spostamento del proiettore quando i cavi sono ancora collegati potrebbe provocarne il danneggiamento, con il conseguente rischio di incendi o scosse elettriche.

**Nel montare il proiettore sul soffitto, tenere le viti di montaggio e il cavo di alimentazione lontano da eventuali parti metalliche nel soffitto.**

Il contatto con parti metalliche nel soffitto può provocare scosse elettriche.

## PRECAUZIONI:

### ■ ACCESSORI

Quando si prevede di non utilizzare il proiettore per un lungo periodo di tempo, rimuovere le batterie dal telecomando.

L'inosservanza di questa prescrizione può causare perdite dalle batterie, surriscaldamenti, principi di incendi o esplosioni, che potrebbero dar luogo a incendi o a contaminazione dell'area circostante.

### ■ MANUTENZIONE

Chiedere al proprio rivenditore di provvedere alla pulizia interna del proiettore ogni 20 000 ore di utilizzo stimato.

L'uso continuato in presenza di un accumulo di polvere all'interno del proiettore potrebbe dar luogo a incendi.

- Per i costi della pulizia, chiedere al rivenditore.

## Rimozione delle batterie

### Batterie del telecomando

1. Premere la linguetta e sollevare il coperchio.

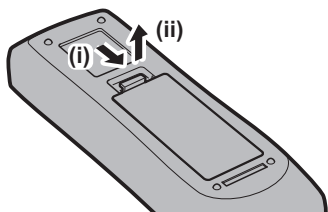

2. Rimuovere le batterie.

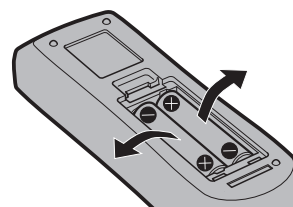



---

## ■ Marchi

- SOLID SHINE è un marchio di Panasonic Holdings Corporation.
- DLP è un marchio o marchio registrato di Texas Instruments.
- I termini HDMI e High-Definition Multimedia Interface HDMI e il logo HDMI sono marchi o marchi registrati di HDMI Licensing Administrator, Inc. negli Stati Uniti e in altri paesi.
- DisplayPort™ è un marchio di proprietà di Video Electronics Standards Association (VESA®) negli Stati Uniti e negli altri Paesi.
- PJLink™ è un marchio registrato o depositato in Giappone, negli Stati Uniti e in altri paesi o aree geografiche.
- Crestron Connected, il logo Crestron Connected, Crestron Fusion, Crestron RoomView e RoomView sono marchi o marchi registrati di Crestron Electronics, Inc. negli Stati Uniti e/o in altri paesi.
- HDBaseT™ è un marchio di HDBaseT Alliance.
- Art-Net™ Designed by and Copyright Artistic Licence Holdings Ltd
- Windows, Internet Explorer e Microsoft Edge sono marchi registrati o marchi di Microsoft Corporation negli Stati Uniti e in altri paesi.
- Mac, macOS e Safari sono marchi di Apple Inc. registrati negli Stati Uniti e in altri paesi.
- IOS è un marchio o un marchio registrato di Cisco negli Stati Uniti e di altri paesi ed è concesso in licenza.
- Android e Google Chrome sono marchi di Google LLC.
- Adobe, Acrobat, Flash Player e Reader sono marchi registrati o marchi di Adobe Systems Incorporated negli Stati Uniti e/o in altro Paesi.
- Alcuni dei font tipografici utilizzati nel menu sullo schermo sono font bitmap Ricoh, prodotti e venduti da Ricoh Company, Ltd.
- Tutti gli altri nomi, nomi di aziende e nomi di prodotti menzionati nel presente manuale sono marchi o marchi registrati dei rispettivi proprietari.

I simboli ® e ™ non sono riportati nel presente manuale.

### Informazioni software relative al prodotto

Questo prodotto include i seguenti software:

- (1) il software sviluppato indipendentemente da o per Panasonic Connect Co., Ltd.,
- (2) il software di proprietà di terzi e fornito in licenza a Panasonic Connect Co., Ltd.,
- (3) il software in licenza in base a GNU General Public License, Version 2.0 (GPL V2.0),
- (4) il software in licenza in base a GNU LESSER General Public License, Version 2.1 (LGPL V2.1), e/o
- (5) software open source diverso dal software in licenza GPL V2.0 e/o LGPL V2.1.

I software ai punti (3) - (5) sono distribuiti con la speranza che possano essere utili, ma SENZA ALCUNA GARANZIA, senza neanche la garanzia implicita di COMMERCIALIZZABILITÀ o di IDONEITÀ PER SCOPI PARTICOLARI.

Consultare i termini e le condizioni mostrati in dettaglio in "Istruzioni per l'uso – Guida di base". "Istruzioni per l'uso – Guida di base" è in dotazione con il prodotto.

Per almeno tre (3) anni dalla consegna di questo prodotto, Panasonic Connect Co., Ltd. fornirà a qualsiasi terza parte che ci contatterà al recapito sotto riportato, per un costo non superiore ai nostri costi materiali di distribuzione del codice sorgente, una copia completa leggibile dal computer del codice sorgente corrispondente coperto da licenza GPL V2.0, LGPL V2.1 o da altre licenze con obbligo in tal senso, così come la rispettiva notifica dei diritti d'autore e di marchio.

Recapito: [oss-cd-request@gg.jp.panasonic.com](mailto:oss-cd-request@gg.jp.panasonic.com)

## ■ Illustrazioni del manuale

- Le illustrazioni relative al proiettore, alla schermata del menu (OSD) e ad altri componenti potrebbero variare rispetto al prodotto effettivo.
- Le illustrazioni visualizzate sullo schermo del computer potrebbero variare in base al tipo del computer e al suo sistema operativo.
- Le illustrazioni del proiettore con il cavo di alimentazione collegato sono soltanto esempi. La forma dei cavi di alimentazione in dotazione varia a seconda del paese in cui è stato acquistato il prodotto.

---

## ■ Pagine di riferimento

- Nel presente manuale, le pagine di riferimento sono indicate con (➔ pagina 00).

## ■ Terminologia

- In questo manuale, l'accessorio "Unità telecomando senza fili/cablato" si riferisce come "telecomando".

## Caratteristiche del proiettore

### Alta qualità dell'immagine

- ▶ Grazie a una fonte di luce laser di nuova generazione e al peculiare sistema ottico che migliora la riproduzione del colore, l'alta luminanza di 10 000 lm\*1 e l'alto contrasto di 10 000:1\*2 vengono raggiunti nonostante il suo formato compatto. Questo proiettore fornisce inoltre un'immagine sensazionale altamente realistica mediante la tecnologia SMOOTH PIXEL DRIVE.

\*1 Quando [MOD. FUNZION.] è impostato su [NORMALE]  
Valore per PT-RCQ10. Il valore per PT-RCQ80 è 8 000 lm.

\*2 Quando [CONTRASTO DINAMICO] è impostato su [3]

### Impostazione facile ed altamente flessibile

- ▶ Oltre al supporto DIGITAL LINK, al supporto Art-Net e all'abbondante gamma di obiettivi opzionali, è possibile l'applicazione a una vasta gamma d'uso con il supporto di tutta la direzione di proiezione a 360° che utilizza le caratteristiche della fonte di luce allo stato solido. Inoltre, il proiettore è fornito di slot per il montaggio della scheda di interfaccia, che garantisce la flessibilità di supportare diverse strutture di segnale di ingresso.

### Lunga durata e alta affidabilità

- ▶ Oltre ad adottare la fonte di luce allo stato solido di lunga durata, il proiettore ha migliorato la proprietà di resistenza alla polvere dell'unità ottica che è sensibile alla polvere. Eliminando il filtro, i costi di manutenzione per funzionamento a lungo termine si riducono. Inoltre, contribuirà a un funzionamento stabile adottando la funzione di backup che garantirà la continuazione della proiezione commutando immediatamente al segnale di ingresso di backup anche quando il segnale di ingresso viene interrotto.

## Procedura rapida

Per dettagli, fare riferimento alle pagine corrispondenti.

**1. Impostare il proiettore.**  
(➔ pagina 37)



**2. Collegare l'obiettivo di proiezione.**  
(➔ pagina 52)



**3. Collegarlo a dispositivi esterni.**  
(➔ pagina 54)



**4. Collegare il cavo di alimentazione.**  
(➔ pagina 64)



**5. Accendere il proiettore.**  
(➔ pagina 67)



**6. Effettuare le impostazioni iniziali.**  
(➔ pagina 68)

- Questi sono i passaggi da svolgere la prima volta in cui si accende il proiettore dopo l'acquisto dello stesso.



**7. Selezionare il segnale di ingresso.**  
(➔ pagina 76)



**8. Regolare l'immagine.**  
(➔ pagina 78)

# Capitolo 1 Preparazione

---

Questo capitolo descrive le cose da sapere o da verificare prima di utilizzare il proiettore.

# Precauzioni per l'uso

## Uso previsto del prodotto

Il proiettore ha lo scopo di proiettare un segnale video proveniente dall'apparecchiatura di imaging o da un computer su uno schermo o su un'altra superficie come immagine statica o immagine in movimento.

## Precauzioni per il trasporto

- Se il proiettore è stato acquistato con l'obiettivo zoom standard, rimuovere il materiale di protezione dell'obiettivo prima dell'uso e conservarlo per usi futuri. Spostare la posizione dell'obiettivo nella posizione iniziale e quindi riposizionare il materiale di protezione dell'obiettivo durante il trasporto.

Se il proiettore è stato acquistato con l'obiettivo venduto separatamente, rimuovere la copertura del foro dell'obiettivo prima dell'uso e conservarlo per usi futuri. Spostare la posizione dell'obiettivo nella posizione iniziale, rimuovere l'obiettivo di proiezione e quindi riposizionare la copertura del foro dell'obiettivo durante il trasporto.

Per i passaggi per spostare la posizione dell'obiettivo verso la posizione iniziale, consultare "Spostamento dell'obiettivo di proiezione nella posizione iniziale" (➔ pagina 80).

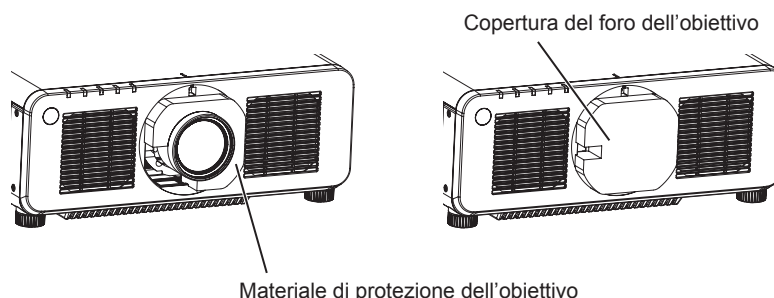

- Trasportare il proiettore con due o più persone. In caso contrario il proiettore potrebbe cadere, con conseguenti danni o deformazione del proiettore, o lesioni.
- Mantenere la parte inferiore del proiettore e non mantenere l'obiettivo di proiezione o l'apertura intorno all'obiettivo di proiezione durante il trasporto. In caso contrario potrebbero verificarsi danni. Inoltre, trattare il proiettore in modo da non applicare vibrazioni o scosse eccessive. In caso contrario potrebbero verificarsi errori a causa dei componenti interni danneggiati.
- Non trasportare il proiettore con i piedini regolabili estesi. Ciò potrebbe provocare il danneggiamento dei piedini regolabili.

## Precauzioni per l'installazione

- **Dopo aver collegato l'obiettivo di proiezione, accertarsi di collegare la protezione per l'attacco dell'obiettivo.**

In caso contrario potrebbero verificarsi guasti a causa dell'accumulo di polvere all'interno.

- **Non installare il proiettore all'aperto.**

Il proiettore è progettato esclusivamente per uso interno.

- **Non posizionare il proiettore nei luoghi seguenti.**

- Luoghi in cui possono verificarsi vibrazioni e impatti, per esempio in automobile o in altri veicoli: ciò potrebbe causare danni alle componenti interne o malfunzionamento.
- Posizione vicino al mare o in presenza di gas corrosivo: il proiettore potrebbe cadere nel caso fossero presenti eventuali segni di corrosione. Inoltre, potrebbe ridursi la durata utile dei componenti interni con possibilità di malfunzionamento.
- In prossimità dell'uscita di un condizionatore d'aria: in base alle condizioni di utilizzo, in rari casi la schermata potrebbe fluttuare a causa dell'aria riscaldata proveniente dalla griglia di scarico o a causa dell'aria calda o raffreddata proveniente dal condizionatore d'aria. Accertarsi che l'aria in uscita dal proiettore o da altre apparecchiature, o quella proveniente dal condizionatore d'aria, non sia diretta verso la parte anteriore del proiettore.

- Luoghi con fluttuazioni nette di temperatura, tipo in prossimità di luci (lampade da studio): agire in tal modo può accorciare la durata della fonte di luce, o portare a deformazioni del proiettore a causa del calore, provocando malfunzionamenti.  
Seguire la temperatura dell'ambiente operativo del proiettore.
- In prossimità di linee di alimentazione ad alta tensione o di motori: ciò potrebbe interferire con il funzionamento del proiettore.
- Luoghi dove vi siano apparecchi laser ad alta potenza: un raggio laser diretto sulla superficie della lente di proiezione danneggia i chip DLP.

■ **Chiedere a un tecnico qualificato o al proprio rivenditore informazioni su installazioni particolari quali l'installazione a soffitto, ecc.**

Per garantire prestazioni e sicurezza del proiettore, chiedere aiuto a un tecnico qualificato o al proprio rivenditore per l'installazione a soffitto o in un luogo alto.

■ **Richiedere l'intervento di un tecnico qualificato o del rivenditore per l'installazione dei cavi necessari alla connessione DIGITAL LINK.**

Se le caratteristiche di trasmissione dei cavi non vengono sfruttate adeguatamente a causa di un'installazione non corretta, immagini e suoni potrebbero risultare disturbati.

■ **Il proiettore potrebbe non funzionare correttamente a causa di forti onde radio provenienti da una stazione radiofonica o da un apparecchio radio.**

Se vicino al luogo di installazione è presente una struttura o un'apparecchiatura che emette forti onde radio, installare il proiettore a una distanza sufficientemente lontana dalla fonte di tali onde. In alternativa, avvolgere il cavo LAN collegato al terminale <DIGITAL LINK> con un foglio o un tubo metallico, collegato a terra a entrambi i lati.

■ **Regolazione della messa a fuoco**

L'obiettivo di proiezione ad alta chiarezza è influenzato dal punto di vista termico dalla luce proveniente dalla fonte di luce, rendendo la messa a fuoco instabile nel periodo immediatamente successivo all'accensione.

Si raccomanda di eseguire la regolazione della messa a fuoco dopo che sono trascorsi 30 minuti con la schermata di test di messa a fuoco visualizzata. Per i dettagli della schermata di test, consultare "Menu [SCHERMATA DI TEST]" (➔ pagina 175).

■ **Non installare il proiettore a un'altitudine di 4 200 m (13 780') o superiore sul livello del mare.**

■ **Non utilizzare il proiettore in una posizione in cui la temperatura ambiente supera i 45 °C (113 °F).**

L'uso del proiettore in una posizione con altitudine troppo elevata o temperatura ambiente troppo elevata può ridurre la durata dei componenti o portare a malfunzionamenti.

Non utilizzare il proiettore in una posizione in cui la temperatura ambiente supera i 40 °C (104 °F) quando al proiettore è collegato il Modulo senza fili opzionale (Modello n.: Serie AJ-WM50).

■ **La proiezione a 360° è possibile.**

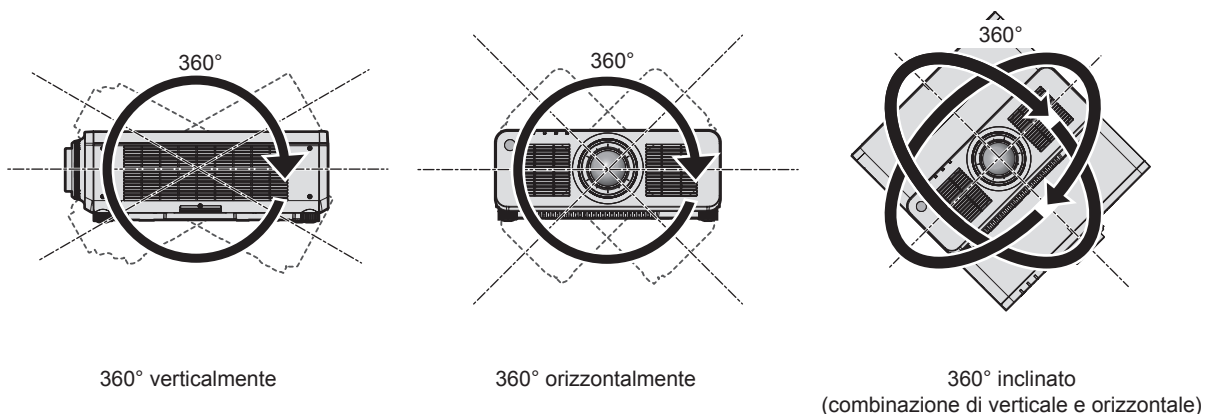



## ■ Precauzioni quando si imposta il proiettore

- Il proiettore può essere utilizzato installando la sua parte superiore sul pavimento. Per impedire che la parte superiore possa graffiarsi durante l'uso, si raccomanda di posizionare materiale antiurto spesso circa 20 mm (25/32") (quali cuscinetti in gomma) sui quattro angoli della superficie superiore.

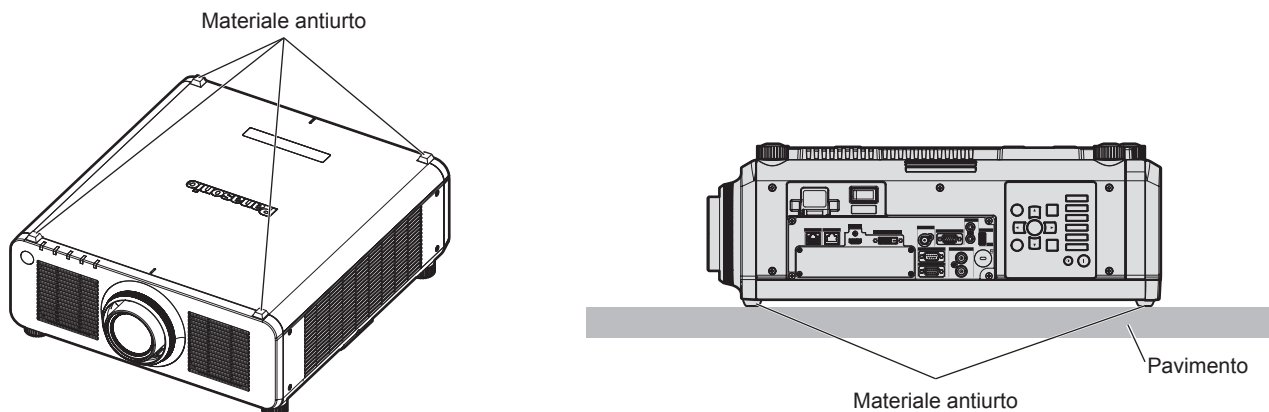

- Utilizzare i piedini regolabili solo per l'installazione su supporto a pavimento e per regolare l'angolazione. L'uso per scopi diversi potrebbe danneggiare il proiettore.
- Nell'installare il proiettore con un metodo diverso dall'installazione a pavimento facendo uso dei piedini regolabili, con la parte superiore posizionata sul pavimento, o dall'installazione a soffitto con il supporto di montaggio a soffitto, utilizzare i cinque fori delle viti per montaggio a soffitto (come mostrato in figura) per collegare il proiettore al supporto.

In tal caso, accertarsi che non sia presente spazio tra i fori delle viti per montaggio a soffitto sulla parte inferiore del proiettore e la superficie di impostazione inserendo distanziatori (metallici) tra loro.

- Utilizzare un cacciavite torsiometrico o una chiave torsiometrica Allen per serrare le viti di fissaggio alle coppie di serraggio specificate. Non utilizzare cacciaviti elettrici o avvitatrici a impulso.  
(Diametro vite: M6, profondità filetto all'interno del proiettore: 12 mm (15/32"), coppia di torsione:  $4 \pm 0,5 \text{ N}\cdot\text{m}$ )

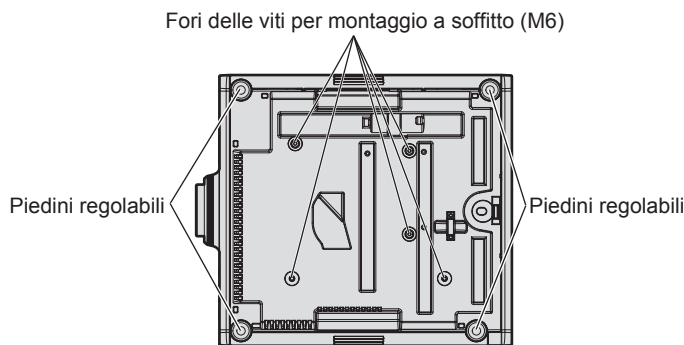

Posizione dei fori delle viti per il montaggio a soffitto e dei piedini regolabili

- Non impilare i proiettori uno sopra l'altro.
- Non bloccare le griglie di aerazione/scarico del proiettore.
- Evitare che l'aria riscaldata o raffreddata dall'impianto di condizionamento colpisca direttamente le griglie di aerazione/scarico del proiettore.

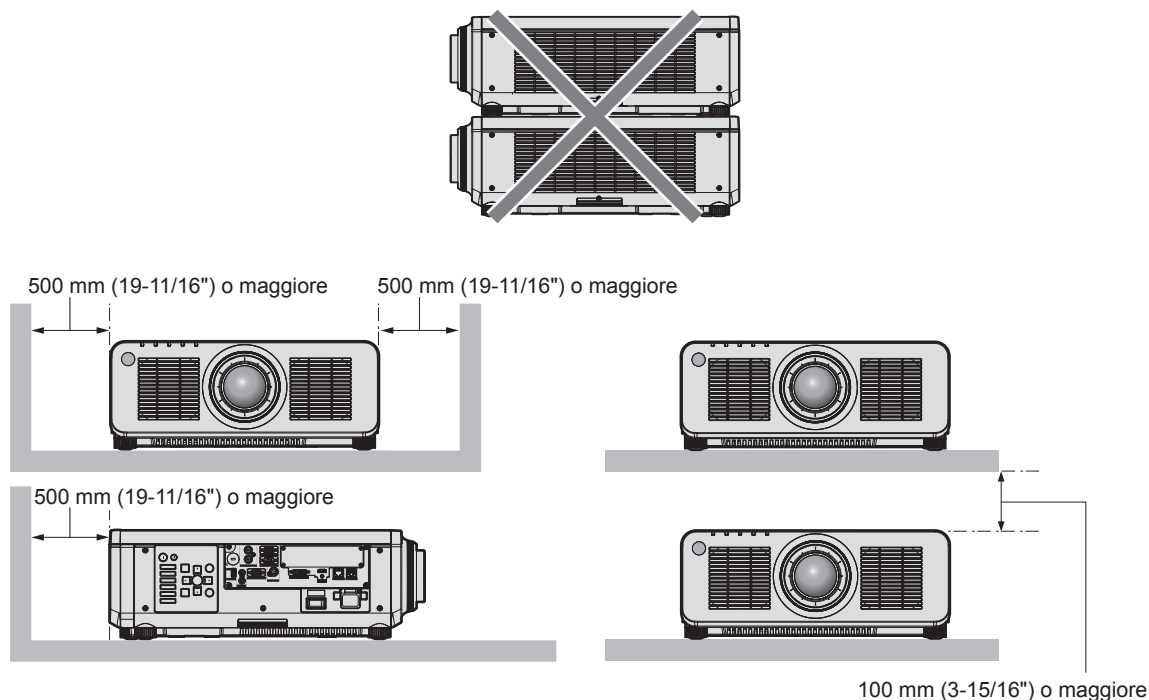

- Non installare il proiettore in spazi ristretti.  
In caso di installazione del proiettore in uno spazio limitato, fornire separatamente un impianto di condizionamento d'aria o di ventilazione. L'aria calda in uscita potrebbe accumularsi se la ventilazione non è sufficiente, facendo scattare il circuito di protezione del proiettore.
- Panasonic Connect Co., Ltd. non si assume alcuna responsabilità per eventuali danni al prodotto provocati da una scelta inadeguata di posizione per l'installazione del proiettore, anche nel caso in cui il prodotto sia ancora coperto da garanzia.

### Sicurezza

Quando si usa questo prodotto, adottare misure di sicurezza contro i seguenti incidenti.

- Informazioni personali fatte trapelare attraverso questo prodotto
- Funzionamento non autorizzato di questo prodotto da terze parti che agiscono in malafede
- Interferenza o arresto di questo prodotto da terze parti che agiscono in malafede

Prendere le necessarie misure di sicurezza.

- Rendere la propria password quanto più difficile possibile da indovinare.
- Cambiare regolarmente la password. È possibile impostare una password nel menu [SICUREZZA] → [MODIFICA PASSWORD SICUREZZA].
- Panasonic Connect Co., Ltd. o le sue società affiliate non chiederanno mai direttamente la vostra password. Non divulgare la password in caso si ricevano richieste di questo tipo.
- La rete di collegamento deve essere resa sicura da un firewall, ecc.
- Impostare una password per il controllo Web e limitare gli utenti che possono accedere. È possibile impostare una password per il controllo Web nella pagina [Change password] della schermata del controllo Web.

### ■ Sicurezza durante l'uso del prodotto LAN wireless

Il vantaggio di una LAN wireless è la possibilità di scambiare informazioni tra un computer o altra apparecchiatura simile e un punto di accesso wireless tramite onde radio, invece di utilizzare un cavo LAN, fin tanto che ci si trovi entro un range per trasmissioni radio.

D'altra parte, poiché l'onda radio può attraversare un ostacolo (quale una parete) ed è accessibile da ovunque all'interno di un determinato range, qualora l'impostazione di sicurezza risulti insufficiente, potrebbero verificarsi i seguenti problemi.

- I dati trasmessi potrebbero essere intercettati

Estranei malintenzionati potrebbero intercettare intenzionalmente le onde radio e controllare i seguenti dati trasmessi.

- Informazioni personali quali ID, password, numero di carta di credito
- Contenuto di e-mail

- Accesso illegale

Estranei malintenzionati potrebbero accedere a una rete personale o aziendale senza autorizzazione e comportarsi in uno dei seguenti modi.

- Recuperare informazioni personali e/o segrete (perdita di informazioni)
- Divulgare false informazioni impersonando una particolare persona (spoofing)
- Sovrascrivere comunicazioni intercettate e rilasciare dati falsi (tampering)
- Diffondere software nocivo quale un virus informatico e quindi alterare dati e/o sistema (crash di sistema)

Dal momento che la maggior parte degli adattatori LAN wireless o dei punti di accesso è dotata di caratteristiche di sicurezza per la gestione di questi problemi, è possibile ridurre la possibilità che si verifichino tali problemi durante l'uso applicando le impostazioni di sicurezza appropriate per il dispositivo LAN wireless.

Alcuni dispositivi LAN wireless potrebbero non essere impostati per la sicurezza subito dopo l'acquisto. Per ridurre la possibilità del verificarsi di problemi di sicurezza, prima di utilizzare un dispositivo LAN wireless, accertarsi di applicare tutte le impostazioni relative alla sicurezza, seguendo le istruzioni di funzionamento in dotazione con ogni dispositivo LAN wireless.

A seconda delle specifiche della LAN wireless, estranei malintenzionati potrebbero essere in grado di violare le impostazioni di sicurezza attraverso mezzi speciali.

Panasonic Connect Co., Ltd. chiede ai clienti di comprendere bene il rischio dell'uso di questo prodotto senza impostazioni di sicurezza e raccomanda la loro attuazione in base alla propria discrezione e responsabilità.

### Note sulla LAN wireless

---

Quando si utilizza la funzione di connessione LAN wireless del proiettore, vengono utilizzate onde radio nella banda 2,4 GHz. La licenza di stazione wireless non è richiesta, ma comprendere quanto segue durante l'uso. Per utilizzare la funzione LAN wireless con il proiettore, è necessario collegare il Modulo senza fili opzionale (Modello n.: Serie AJ-WM50).

#### ■ Non utilizzare vicino ad altri dispositivi wireless.

I seguenti dispositivi potrebbero utilizzare onde radio della stessa larghezza di banda del proiettore. L'uso del proiettore nei pressi di tali dispositivi potrebbe provocare la disabilitazione delle comunicazioni o il rallentamento della velocità di comunicazione a causa delle interferenze delle onde radio.

- Forno a microonde, ecc.
- Dispositivi di tipo industriale, scientifico o medicale, ecc.
- Stazione wireless all'interno di una fabbrica per l'identificazione della movimentazione di veicoli utilizzati nelle linee di produzione
- Stazione wireless specifica a bassa potenza

#### ■ Non utilizzare telefono cellulare, televisore o radio per quanto possibile nei pressi del proiettore.

Il telefono cellulare, la televisione o la radio utilizzano onde radio con larghezza di banda diversa dal proiettore, per cui non sono presenti particolari effetti sulle comunicazioni LAN wireless o sull'invio/ricezione su questi dispositivi. Tuttavia, potrebbero verificarsi disturbi di tipo audio-video a causa delle onde radio provenienti dal proiettore.

#### ■ Le onde radio per le comunicazioni LAN wireless non passano attraverso barre di rinforzo, metallo o calcestruzzo.

Il proiettore può comunicare attraverso le pareti o i pavimenti realizzati in legno o vetro (ma non in vetro con maglia metallica inclusa), ma non può comunicare attraverso le pareti o i pavimenti contenenti barre di rinforzo, metallo o calcestruzzo.

#### ■ Non utilizzare il proiettore per quanto possibile in una posizione dove viene generata elettricità statica.

Le comunicazioni tramite LAN wireless o LAN cablata potrebbero risultare difettose quando il proiettore viene utilizzato in una posizione dove vengono generati elettricità statica o disturbi.

Potrebbe verificarsi l'evenienza rara che la connessione LAN potrebbe non essere stabilita a causa della presenza di elettricità statica o rumore, per cui in tale caso spegnere il proiettore, rimuovere la fonte di elettricità statica o disturbo problematici e quindi riaccendere il proiettore.

### SMOOTH PIXEL DRIVE

“SMOOTH PIXEL DRIVE” è una tecnologia unica di Panasonic Connect Co., Ltd. che migliorerà la risoluzione del display e consentirà un'immagine uniforme che non sembra in pixel con la combinazione di un attuatore che sposta rapidamente il pixel in diagonale ed elabora il segnale video di accompagnamento.

### DIGITAL LINK

“DIGITAL LINK” è una tecnologia per trasmettere segnali video, audio, Ethernet e segnali di controllo seriali facendo uso di un cavo incrociato, aggiungendo così funzioni uniche Panasonic Connect Co., Ltd. allo standard di comunicazione HDBaseT™ formulato da HDBaseT Alliance.

Questo proiettore supporta il dispositivo con uscita DIGITAL LINK opzionale (Modello n.: ET-YFB100G, ET-YFB200G) e periferiche di altri produttori (trasmettitori cavi incrociati quali il “trasmettitore XTP” di Extron Electronics) che utilizzano lo stesso standard HDBaseT™. Per i dispositivi di altri produttori di cui è stata fatta la verifica di funzionamento con questo proiettore, visitare il sito web (<https://panasonic.net/cns/projector/>). Si noti che la verifica per le unità di altri produttori è stata fatta per le voci impostate da Panasonic Connect Co., Ltd. e non tutte le operazioni sono state verificate. Per gli eventuali problemi di funzionamento o di prestazione provocati dalle unità di altri produttori, contattare i rispettivi produttori. Questo proiettore non supporta la trasmissione audio in quanto non è fornito di funzione audio.

### Art-Net

“Art-Net” è un protocollo di comunicazione Ethernet basato sul protocollo TCP/IP.

Utilizzando il controller DMX e il software applicativo, è possibile controllare l'illuminazione e lo “stage system”. Art-Net è realizzato in base al protocollo di comunicazione DMX512.

### Software applicativo supportato dal proiettore

Il proiettore supporta il seguente software applicativo. Per i dettagli o per scaricare un software applicativo diverso dal “Geometric & Setup Management Software”, visitare il sito web (<https://panasonic.net/cns/projector/>).

- **Logo Transfer Software**

Questo software applicativo trasferisce l'immagine originale, quale il logo dell'azienda, che viene proiettata all'inizio, al proiettore.

- **Smart Projector Control**

Questo software applicativo imposta e regola il proiettore collegato via LAN tramite smartphone o tablet.

- **Multi Monitoring & Control Software**

Questo software applicativo monitora e controlla più dispositivi di visualizzazione (proiettore e display a schermo piatto) collegati a un'Intranet.

- **Software di avvertimento precoce**

Questo software plug-in monitora lo stato dei dispositivi di visualizzazione e delle loro periferiche all'interno di un Intranet, informa di eventuali anomalie di tali apparecchiature e individua i segni di possibili anomalie. “Software di avvertimento precoce” è preinstallato nel “Multi Monitoring & Control Software”. Per utilizzare la funzione di avvertimento precoce di questo software plug-in, installare “Multi Monitoring & Control Software” nel PC da utilizzare. Abilitando la funzione di avvertimento precoce, si verrà informati del tempo approssimativo per la sostituzione dei materiali di consumo per i dispositivi di visualizzazione, per la pulizia di ogni parte dei dispositivi di visualizzazione e per la sostituzione dei componenti dei dispositivi di visualizzazione, consentendo di eseguire in anticipo la manutenzione.

La funzione di avvertimento precoce è utilizzabile registrando un massimo di 2048 dispositivi di visualizzazione gratis per 90 giorni dopo l'installazione del “Multi Monitoring & Control Software” in un PC. Per continuare a utilizzarlo dopo i 90 giorni, è necessario l'acquisto della licenza di “Software di avvertimento precoce” (Serie ET-SWA100) e l'esecuzione dell'attivazione. Inoltre, a seconda del tipo di licenza, il numero di dispositivi di visualizzazione che è possibile registrare per il monitoraggio varia. Per i dettagli, fare riferimento alle Istruzioni per l'uso del “Multi Monitoring & Control Software”.

### ● **Geometric & Setup Management Software (Geometry Manager Pro)**

Questo software applicativo esegue correzioni e regolazioni dettagliate quali la regolazione geometrica che non può essere coperta dalle impostazioni del proiettore in tempo reale. Applicando il Kit di aggiornamento opzionale (Modello n.: ET-UK20), è possibile espandere il range correggibile e le funzioni. Applicando inoltre il Kit di aggiornamento per la regolazione automatica dello schermo opzionale (Modello n.: ET-CUK10), è possibile eseguire automaticamente con semplici passaggi la regolazione geometrica e lo sbiadimento margine, abbinando la forma dello schermo con una videocamera e le regolazioni di colore e luminanza.

“Geometric & Setup Management Software” è scaricabile dal sito web (<https://panasonic.net/cns/projector/pass/>). È necessario registrarsi e accedere a PASS\*1 per poter eseguire il download.

\*1 PASS: Panasonic Professional Display and Projector Technical Support Website  
Per dettagli, visitare il sito web (<https://panasonic.net/cns/projector/pass/>).

## **Conservazione**

Per conservare il proiettore, utilizzare una stanza asciutta.

## **Smaltimento**

Per smaltire questo prodotto, chiedere alle autorità locali o al rivenditore informazioni sui metodi per un corretto smaltimento. Inoltre, smaltire il prodotto senza smontarlo.

## **Precauzioni per l'uso**

### ■ **Per ottenere una buona qualità dell'immagine**

Per poter visionare una bella immagine con contrasto più alto, preparare un ambiente appropriato. Tirare le tende o chiudere gli scuri delle finestre e spegnere eventuali luci artificiali vicine allo schermo per impedire che la luce esterna o la luce delle lampade interne si rifletta sullo schermo.

### ■ **Non toccare la superficie dell'obiettivo di proiezione a mani nude.**

Se la superficie dell'obiettivo di proiezione viene sporcata da impronte digitali o altro, l'effetto sarà ingrandito e proiettato sullo schermo.

Collegare al proiettore il copriobiettivo in dotazione al proiettore o all'obiettivo di proiezione opzionale quando il proiettore stesso non viene utilizzato.

### ■ **Chip DLP**

- I chip DLP sono componenti di precisione. Si noti che, in rari casi, pixel ad alta precisione potrebbero mancare o essere sempre illuminati. Un tale fenomeno non indica un malfunzionamento.
- Dirigere un raggio laser ad alta potenza sulla superficie della lente di proiezione può danneggiare i chip DLP.

### ■ **Non spostare il proiettore né sottoporlo a vibrazioni o impatti mentre è in funzione.**

In tal caso potrebbe ridursi la durata utile del motore incorporato.

### ■ **Fonte di luce**

La fonte di luce del proiettore utilizza un diodo laser e presenta le seguenti caratteristiche.

- A seconda della temperatura dell'ambiente operativo, la luminanza della fonte di luce diminuirà.  
Più alta la temperatura diventa, maggiormente la luminanza della fonte di luce diminuisce.
- La luminanza della fonte di luce diminuisce con la durata di uso.  
Se la luminosità è notevolmente ridotta e la fonte di luce non si accende, chiedere al proprio rivenditore di pulire l'interno del proiettore o di sostituire l'unità della fonte di luce.

### ■ **Collegamenti con computer e dispositivi esterni**

Nel collegare un computer o un'unità esterna, leggere con attenzione questo manuale per quanto riguarda l'uso dei cavi di alimentazione e di cavi schermati.

### ■ **Slot**

Questo proiettore è fornito di uno slot di specifica SLOT NX.

Sono presenti un terminale di ingresso HDMI, un terminale di ingresso DVI-D, un terminale di ingresso SDI e un terminale DIGITAL LINK su questo proiettore come i terminali di ingresso video standard. È possibile aggiungere l'ingresso per HDMI, DVI-D e SDI installando la scheda di interfaccia opzionale nello slot.

“SLOT NX” è un nome del peculiare slot Panasonic Connect Co., Ltd. che supporta l'ingresso di segnale per l'immagine 4K.

## Accessori

Accertarsi che i seguenti accessori siano in dotazione con il proiettore. I numeri racchiusi in < > indicano il numero di accessori.

**Unità telecomando senza fili/cablato <1>**  
(N2QAYA000210)



Per l'India  
(K2CZ3YY00058) <1>  
200 V - 240 V

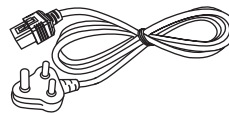

Per Taiwan  
(K2CH3YY00009) <1>  
200 V - 240 V

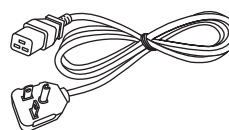

**Cavo di alimentazione**  
(K2CM3YY00028)  
200 V - 240 V

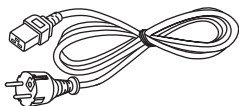

(K2CT3YY00053)  
200 V - 240 V

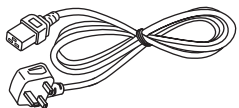

(K2CG3YY00218)  
100 V - 120 V

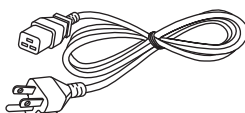

Per la Corea  
(K2CZ3YY00032) <1>  
200 V - 240 V

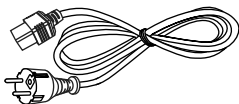

**Protezione per attacco obiettivo <1>**  
(Modello nero: 1GE1RZ970BU)  
(Modello bianco: 1GE1RZ970WU)

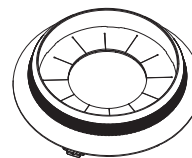

(Sarà fornito lo stesso colore dell'involucro esterno.)

**Copriobiettivo <1>**  
(TKKL5244-1)

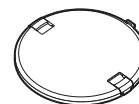

(Solo modelli con obiettivo)

**Batteria AAA/R03 o AAA/LR03 <2>**

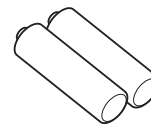

(Per unità telecomando)

### Attenzione

- Dopo aver disimballato il proiettore, smaltire in modo corretto la copertura del cavo di alimentazione e il materiale di imballaggio.
- Non utilizzare il cavo di alimentazione in dotazione per dispositivi diversi da questo proiettore.
- Per gli accessori mancanti, consultare il rivenditore.
- Conservare i componenti piccoli in modo appropriato e tenerli lontani dai bambini.

### Nota

- Il tipo e il numero dei cavi di alimentazione in dotazione variano in base al paese o alla regione di acquisto del prodotto.
- I numeri di modello degli accessori sono soggetti a modifiche senza preavviso.



## Accessori opzionali

Accessori opzionali (nome prodotto)		Modello n.
Obiettivo di proiezione	Obiettivo zoom	ET-DLE020, ET-DLE060, ET-DLE085, ET-DLE105, ET-DLE150, ET-DLE170 <sup>*1,2</sup> , ET-DLE250, ET-DLE350, ET-DLE450
	Obiettivo a fuoco fisso	ET-DLE035, ET-DLE055
Scheda di interfaccia	Scheda di interfaccia per ingresso HDMI 2	ET-MDNHM10
	Scheda di interfaccia per ingresso DVI-D 2	ET-MDNDV10
	Scheda di interfaccia per 12G-SDI	ET-MDN12G10
	Scheda di interfaccia per ingresso DisplayPort 2	ET-MDNDP10
	Scheda di interfaccia per 12G-SDI Optical	ET-MDNFB10
Modulo senza fili <sup>2</sup>		Serie AJ-WM50 <sup>3</sup>
Supporto di montaggio a soffitto		ET-PKD120H (per soffitti alti) ET-PKD120S (per soffitti bassi) ET-PKD130H (per soffitti alti, regolazione a 6 assi) ET-PKD130B (Staffa di montaggio del proiettore)
Software di avvertimento precoce (Licenza di base/licenza di 3 anni)		Serie ET-SWA100 <sup>4</sup>
Kit di aggiornamento		ET-UK20
Kit di aggiornamento per la regolazione automatica dello schermo		ET-CUK10
Kit di aggiornamento per la regolazione automatica dello schermo (PC)		ET-CUK10P
Kit di aggiornamento NFC <sup>2</sup>		ET-NUK10
Selettore audio/video digitale		ET-YFB100G
DIGITAL LINK Switcher		ET-YFB200G

\*1 Questo prodotto è equivalente all'obiettivo collegato ai modelli di proiettore con obiettivo zoom standard.

\*2 La disponibilità di questo prodotto varia a seconda del paese. Per dettagli, contattare il rivenditore.

\*3 Il suffisso del numero di modello differisce a seconda del paese.

Esempio del numero di modello con suffisso per Serie AJ-WM50

AJ-WM50E, AJ-WM50G1, AJ-WM50G2, AJ-WM50GAN, AJ-WM50GPX, AJ-WM50P

\*4 Il suffisso del numero di modello differisce in base al tipo di licenza.

### Nota

- Utilizzare il Modulo senza fili (Modello n.: Serie AJ-WM50) in un ambiente da 0 °C (32 °F) a 40 °C (104 °F), anche quando è collegato al proiettore.
- Per dettagli sulle operazioni e sui segnali compatibili quando Scheda di interfaccia per 12G-SDI Optical (Modello n.: ET-MDNFB10) è installato nel proiettore, fare riferimento a "Istruzioni per l'uso – Manuale di funzionamento" (PDF) di Scheda di interfaccia per 12G-SDI Optical. Per scaricare il "Istruzioni per l'uso – Manuale di funzionamento", visitare il seguente URL.  
<https://panasonic.net/cns/projector/>
- È possibile utilizzare il Kit di aggiornamento NFC opzionale (Modello n.: ET-NUK10) per espandere la funzione NFC del proiettore. Notare che sono presenti alcuni modelli che presentano la funzione NFC abilitata dal momento della spedizione dalla fabbrica, mentre sono presenti paesi o regioni in cui il Kit di aggiornamento NFC non è applicabile. Per la disponibilità della funzione NFC nel paese o regione in cui è stato acquistato il prodotto, visitare il sito web (<https://panasonic.net/cns/projector/>) oppure consultare il proprio rivenditore.
- I numeri di modello degli accessori opzionali sono soggetti a modifiche senza preavviso.
- Accessori opzionali compatibili con il proiettore possono essere aggiunti o cambiati senza preavviso. Gli accessori opzionali descritti in questo documento sono aggiornati ad aprile 2022.  
Per le ultime informazioni, visualizzare il sito web (<https://panasonic.net/cns/projector/>).

# Informazioni sul proiettore

## Telecomando

### ■ Parte anteriore

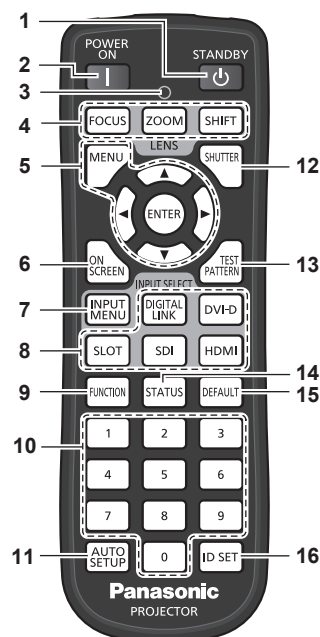

### ■ Parte superiore

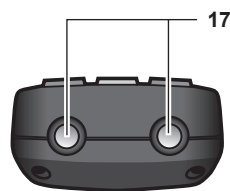

### ■ Parte inferiore

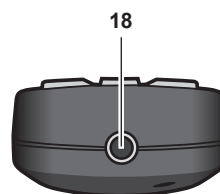

- 1 Pulsante di standby <⏻>**  
Imposta il proiettore nello stato in cui viene spento (modalità standby) quando l'interruttore <MAIN POWER> sul proiettore è impostato su <ON> ed è in modalità di proiezione.
- 2 Pulsante di accensione <|>**  
Imposta il proiettore alla modalità di proiezione quando l'interruttore <MAIN POWER> sul proiettore è impostato su <ON> e l'alimentazione è disattivata (modalità standby).
- 3 Indicatore telecomando**  
Lampeggia se viene premuto un pulsante del telecomando.
- 4 Pulsanti obiettivo (<FOCUS>, <ZOOM>, <SHIFT>)**  
Regola la messa a fuoco, lo zoom e lo spostamento dell'obiettivo. (➔ pagina 78)
- 5 Pulsante <MENU>/pulsante <ENTER>/pulsanti ▲▼◀▶**  
Utilizzati per navigare tra i menu. (➔ pagina 89)  
I pulsanti ▲▼◀▶ sono inoltre utilizzati per immettere la password in [SICUREZZA] o immettere caratteri.
- 6 Pulsante <ON SCREEN>**  
Accende (visualizza) o spegne (nasconde) la funzione di display su schermo. (➔ pagina 85)
- 7 Pulsante <INPUT MENU>**  
Visualizza la schermata di selezione ingresso. (➔ pagina 77)
- 8 Pulsanti di selezione ingresso (<DIGITAL LINK>, <DVI-D>, <SLOT>, <SDI>, <HDMI>)**  
Commuta il segnale di ingresso alla proiezione. (➔ pagina 76)  
Il pulsante <SLOT> è utilizzabile quando la scheda di interfaccia opzionale fornita con l'ingresso corrispondente è installata nello slot.
- 9 Pulsante <FUNCTION>**  
Assegna una funzione usata di frequente come pulsante di scelta rapida. (➔ pagina 86)  
Quando si tiene premuto il pulsante <FUNCTION>, viene visualizzata la schermata [TASTO FUNZIONE]. (➔ pagina 168)
- 10 Pulsanti numerici (<0> - <9>)**  
Utilizzati per inserire un numero ID o una password in un ambiente con proiettori multipli.
- 11 Pulsante <AUTO SETUP>**  
Regola automaticamente la posizione dell'immagine sul display e il livello del segnale mentre l'immagine viene proiettata. Viene visualizzato [AVANTI] durante la regolazione automatica. (➔ pagina 86)
- 12 Pulsante <SHUTTER>**  
Utilizzato per spegnere temporaneamente l'immagine. (➔ pagina 85)
- 13 Pulsante <TEST PATTERN>**  
Visualizza la schermata di test. (➔ pagina 86)
- 14 Pulsante <STATUS>**  
Visualizza le informazioni sul proiettore.
- 15 Pulsante <DEFAULT>**  
Ripristina l'impostazione del sotto-menu visualizzato alle impostazioni predefinite di fabbrica. (➔ pagina 90)
- 16 Pulsante <ID SET>**  
Imposta il numero ID del telecomando in un ambiente con proiettori multipli. (➔ pagina 35)
- 17 Trasmettitore del segnale del telecomando**
- 18 Terminale via cavo del telecomando**  
Questo è un terminale utilizzato per il collegamento al proiettore attraverso un cavo quando il telecomando viene utilizzato come telecomando cablato. (➔ pagina 35)

### Attenzione

- Non far cadere il telecomando.
- Evitare il contatto con liquidi o umidità.
- Non tentare di modificare o smontare il telecomando.
- Osservare le seguenti istruzioni indicate sull'etichetta di attenzione sul retro del telecomando:
  - Non utilizzare una batteria vecchia con una nuova.

- Non utilizzare batterie diverse rispetto al tipo specificato.
- Accertarsi che le batterie siano inserite correttamente.

Per altre istruzioni, leggere le istruzioni sulle batterie descritte in "Avviso importante per la sicurezza".

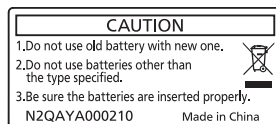

Etichetta di attenzione sul retro del telecomando

### Nota

---

- Quando si utilizza il telecomando puntando direttamente il ricevitore di segnale del telecomando del corpo del proiettore, utilizzarlo a una distanza di circa 30 m (98'5") dal ricevitore di segnale del telecomando. Il telecomando può controllare ad angoli fino a  $\pm 30^\circ$  in verticale e in orizzontale, ma il raggio effettivo di controllo potrebbe essere ridotto.
- In presenza di eventuali ostacoli tra il telecomando e il ricevitore di segnale del telecomando, il telecomando potrebbe non funzionare correttamente.
- Il segnale verrà riflesso sullo schermo. Tuttavia, il raggio operativo potrebbe essere limitato dalla perdita di riflessione della luce causata dal materiale dello schermo.
- Se il ricevitore di segnale del telecomando viene colpito direttamente da una luce forte, ad esempio una lampada a fluorescenza, il telecomando potrebbe non funzionare correttamente. Utilizzarlo in un luogo distante dalla fonte di luce.
- L'indicatore di alimentazione <ON (G)/STANDBY (R)> lampeggia se il proiettore riceve un segnale dal telecomando.

## Corpo del proiettore

### ■ Parte anteriore

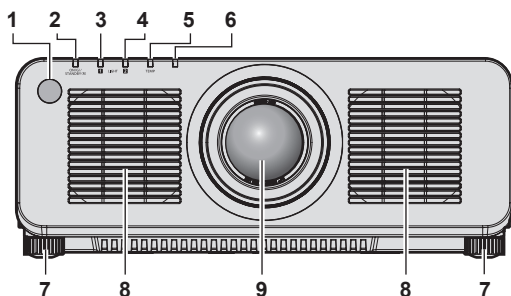

### ■ Lato

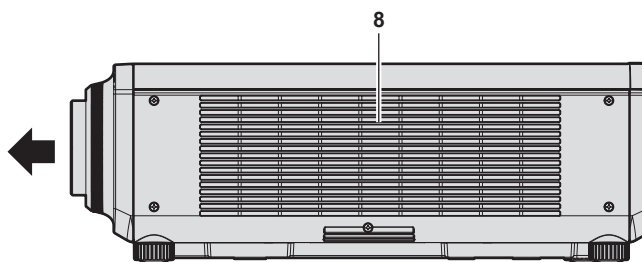

### ■ Parte posteriore

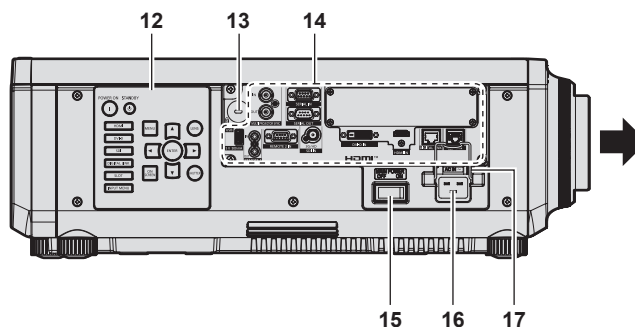
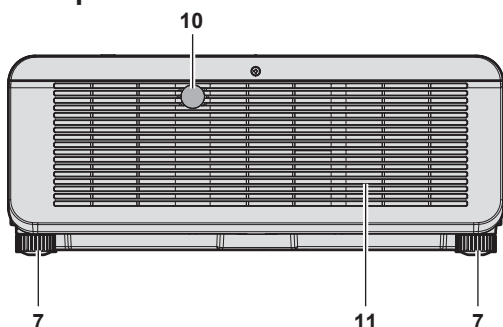

### ■ Parte superiore

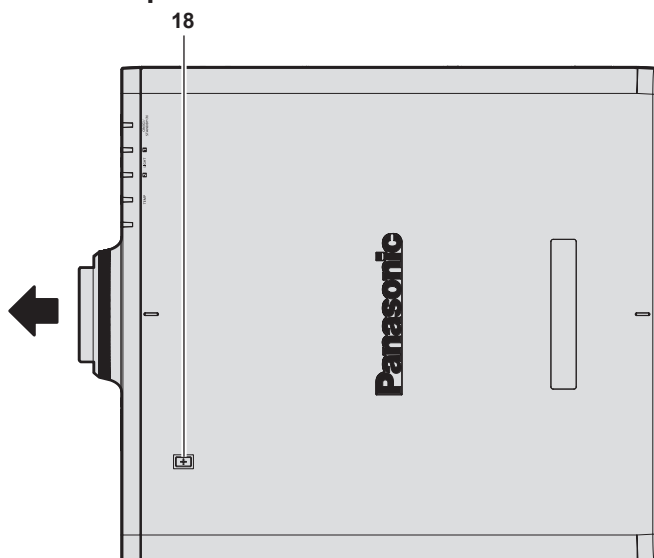

### ■ Parte inferiore

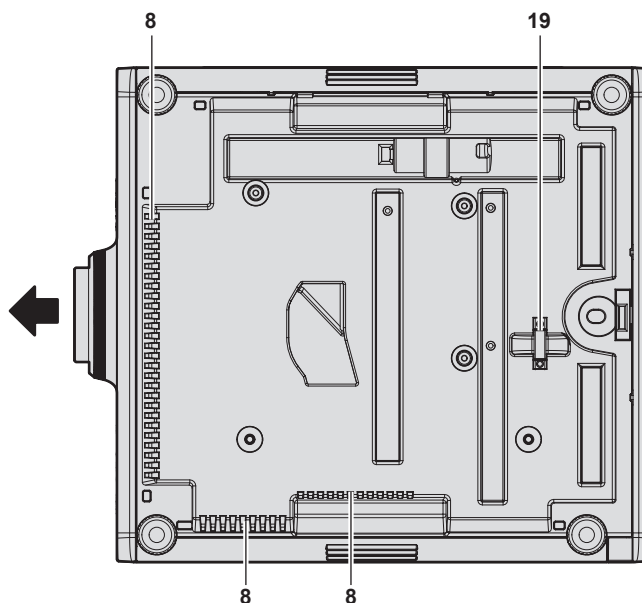

← : Direzione di proiezione

- 1 Ricevitore di segnale del telecomando (anteriore)
- 2 Indicatore di alimentazione <ON (G)/STANDBY (R)>  
Indica lo stato dell'alimentazione.
- 3 Indicatore della fonte di luce <LIGHT1>  
Indica lo stato della fonte di luce 1.
- 4 Indicatore della fonte di luce <LIGHT2>  
Indica lo stato della fonte di luce 2.
- 5 Indicatore temperatura <TEMP>  
Indica lo stato della temperatura interna.
- 6 (Non utilizzato con questo proiettore)
- 7 Piedini regolabili  
Regola l'angolo di proiezione.
- 8 Griglia di aerazione

- 9 Obiettivo di proiezione  
(Solo modelli con obiettivo)
- 10 Ricevitore di segnale del telecomando (posteriore)
- 11 Griglia di scarico
- 12 Pannello di controllo (➔ pagina 31)
- 13 Slot di sicurezza  
Questo slot di sicurezza è compatibile con i cavi di sicurezza Kensington.
- 14 Terminali di collegamento (➔ pagina 32)
- 15 Interruttore <MAIN POWER>  
Accende/spegne l'alimentazione principale.
- 16 Terminale <AC IN>  
Collegare il cavo di alimentazione in dotazione.

### 17 Supporto cavo di alimentazione

### 18 Touchpoint NFC

Si tratta del touchpoint quando si utilizza la funzione della comunicazione in prossimità (NFC, Near Field Communication). È possibile collegare al proiettore un dispositivo quale uno smartphone dotato della funzione NFC semplicemente avvicinandolo al touchpoint.

### 19 Gancio antifurto

Attacca un cavo per la prevenzione di furti, ecc.

## Attenzione

- Non bloccare le griglie di aerazione/scarico del proiettore.

## Nota

- È possibile utilizzare il Kit di aggiornamento NFC opzionale (Modello n.: ET-NUK10) per espandere la funzione NFC del proiettore. Notare che sono presenti alcuni modelli che presentano la funzione NFC abilitata dal momento della spedizione dalla fabbrica, mentre sono presenti paesi o regioni in cui il Kit di aggiornamento NFC non è applicabile. Per la disponibilità della funzione NFC nel paese o regione in cui è stato acquistato il prodotto, visitare il sito web (<https://panasonic.net/cns/projector/>) oppure consultare il proprio rivenditore.
- Per la connessione tramite la funzione NFC, utilizzare il software applicativo "Smart Projector Control" che esegue l'impostazione e la regolazione del proiettore. Per dettagli sullo "Smart Projector Control", visitare il sito web (<https://panasonic.net/cns/projector/>).

## ■ Pannello di controllo

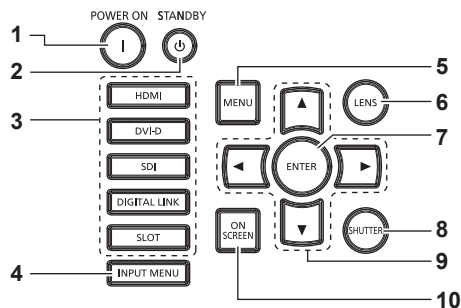

#### 1 Pulsante di accensione <|>

Imposta il proiettore alla modalità di proiezione quando l'interruttore <MAIN POWER> sul proiettore è impostato su <ON> e l'alimentazione è disattivata (modalità standby).

#### 2 Pulsante di standby <⏻>

Imposta il proiettore nello stato in cui viene spento (modalità standby) quando l'interruttore <MAIN POWER> sul proiettore è impostato su <ON> ed è in modalità di proiezione.

#### 3 Pulsanti di selezione ingresso (<HDMI>, <DVI-D>, <SDI>, <DIGITAL LINK>, <SLOT>)

Commuta il segnale di ingresso alla proiezione.

(➡ pagina 76)

Il pulsante <SLOT> è utilizzabile quando la scheda di interfaccia opzionale è installata nello slot sul proiettore.

#### 4 Pulsante <INPUT MENU>

Visualizza la schermata di selezione ingresso. (➡ pagina 77)

#### 5 Pulsante <MENU>

Visualizza o nasconde il menu principale. (➡ pagina 89)

Ritorna al menu precedente quando viene visualizzato un sottomenu.

Se il pulsante <MENU> del pannello di controllo viene premuto per almeno tre secondi con le indicazioni su schermo disattivate (nascoste), il display su schermo viene attivato.

#### 6 Pulsante <LENS>

Regola la messa a fuoco, lo zoom e lo spostamento dell'obiettivo.

#### 7 Pulsante <ENTER>

Determina ed esegue una voce nella schermata di menu.

#### 8 Pulsante <SHUTTER>

Utilizzato per spegnere temporaneamente l'immagine. (➡ pagina 85)

#### 9 Pulsanti di selezione ▲▼◀▶

Utilizzato per selezionare una voce nella schermata menu, cambiare l'impostazione e regolare il livello. Inoltre usati per digitare una password in [SICUREZZA] o per immettere caratteri.

#### 10 Pulsante <ON SCREEN>

Accende (visualizza) o spegne (nasconde) la funzione di display su schermo. (➡ pagina 85)

## ■ Terminali di collegamento

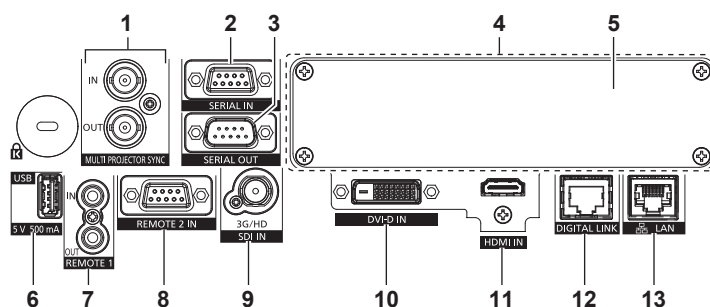

### 1 Terminale <MULTI PROJECTOR SYNC IN>/terminale <MULTI PROJECTOR SYNC OUT>

Questi terminali vengono utilizzati per collegare più proiettori quando si bilancia il contrasto come schermata combinata o sincronizzando gli effetti che utilizzano la funzione otturatore comprendente la dissolvenza in ingresso/in uscita con un sistema che utilizza più proiettori.

### 2 Terminale <SERIAL IN>

Questo è il terminale compatibile RS-232C per il controllo esterno del proiettore tramite collegamento a un computer. Questo terminale viene anche utilizzato per collegare più proiettori quando si bilancia il contrasto come schermata combinata o sincronizzando gli effetti che utilizzano la funzione otturatore comprendente la dissolvenza in ingresso/in uscita con un sistema che utilizza più proiettori.

### 3 Terminale <SERIAL OUT>

Questo è un terminale di uscita del segnale di ingresso compatibile con RS-232C al terminale <SERIAL IN>. Questo terminale viene anche utilizzato per collegare più proiettori quando si bilancia il contrasto come schermata combinata o sincronizzando gli effetti che utilizzano la funzione otturatore comprendente la dissolvenza in ingresso/in uscita con un sistema che utilizza più proiettori.

### 4 Slot

È presente uno slot di specifica SLOT NX per installare internamente la scheda di interfaccia opzionale.

### 5 Copertura per slot

### 6 Terminale <USB>

È un terminale per collegare la memoria USB quando si utilizza la funzione di clonazione dati o la funzione di aggiornamento firmware, ecc. (► pagine 221, 225)

È anche il terminale per collegare il Modulo senza fili opzionale (Modello n.: Serie AJ-WM50) quando il proiettore è connesso via LAN wireless. (► pagina 193)

Questo stesso terminale viene utilizzato anche per l'alimentazione. (CC 5 V, 500 mA)

### 7 Terminale <REMOTE 1 IN>/terminale <REMOTE 1 OUT>

Questi sono i terminali per collegare il telecomando per il controllo seriale in un ambiente con più proiettori.

### 8 Terminale <REMOTE 2 IN>

Questo è un terminale per il controllo in remoto del proiettore tramite l'uso del circuito di controllo esterno.

### 9 Terminale <SDI IN>

Questo è un terminale per l'ingresso del segnale SDI.

### 10 Terminale <DVI-D IN>

Questo è un terminale per l'ingresso del segnale DVI-D.

### 11 Terminale <HDMI IN>

Questo è un terminale per l'ingresso del segnale HDMI.

### 12 Terminale <DIGITAL LINK>

Questo è un terminale per collegare un dispositivo che trasmette il segnale video attraverso il terminale LAN. Questo è inoltre il terminale LAN per collegarsi alla rete.

### 13 Terminale <LAN>

Questo è il terminale LAN per collegarsi alla rete.

## Attenzione

- Quando un cavo LAN è direttamente collegato al proiettore, la connessione di rete deve essere effettuata all'interno di un edificio.
- Per trasmettere i segnali Ethernet e i segnali di controllo seriali mediante il terminale <DIGITAL LINK>, impostare il menu [RETE] → [CONTROLLO RETE] → [SELEZIONE DEL TIPO] su [DIGITAL LINK] o [LAN & DIGITAL LINK].
- Per trasmettere il segnale Ethernet mediante il terminale <LAN>, impostare il menu [RETE] → [CONTROLLO RETE] → [SELEZIONE DEL TIPO] su [LAN] o [LAN & DIGITAL LINK].
- Il terminale <DIGITAL LINK> e il terminale <LAN> sono collegati all'interno del proiettore quando il menu [RETE] → [CONTROLLO RETE] → [SELEZIONE DEL TIPO] è impostato su [LAN & DIGITAL LINK]. Non collegare direttamente il terminale <DIGITAL LINK> e il terminale <LAN> mediante un cavo LAN. Costruire il sistema in modo tale che non sia collegato alla stessa rete tramite periferiche quali l'hub o il trasmettitore cavo incrociato.
- Quando il menu [IMPOSTAZIONI PROIETTORE] → [MODALITA' STANDBY] è impostato su [NORMALE], è possibile fornire corrente tramite il terminale <USB> anche quando il proiettore si trova in modalità standby. Se [ECO] è impostato, non è possibile fornire corrente in modalità standby.

## Nomi e funzioni della scheda di interfaccia (opzionale)

Questo proiettore è fornito di uno slot di specifica SLOT NX.

Sono presenti un terminale di ingresso HDMI, un terminale di ingresso DVI-D, un terminale di ingresso SDI e un terminale DIGITAL LINK su questo proiettore come i terminali di ingresso video standard. È possibile aggiungere l'ingresso per HDMI, DVI-D e SDI installando la scheda di interfaccia opzionale nello slot.

### ■ Scheda di interfaccia per ingresso HDMI 2 (Modello n.: ET-MDNHM10)

Questa scheda supporta il segnale HDMI.

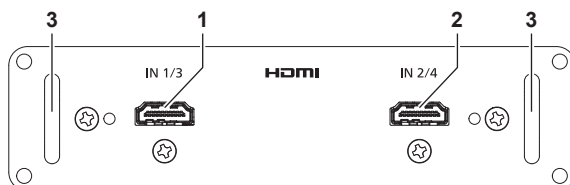

**1 Terminale <HDMI IN 1>**

Questo è un terminale per l'ingresso del segnale HDMI.

**2 Terminale <HDMI IN 2>**

Questo è un terminale per l'ingresso del segnale HDMI.

**3 Maniglia**

### ■ Scheda di interfaccia per ingresso DVI-D 2 (Modello n.: ET-MDNDV10)

Questa scheda supporta il segnale DVI-D.

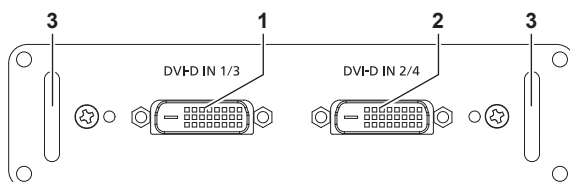

**1 Terminale <DVI-D IN 1>**

Questo è un terminale per l'ingresso del segnale DVI-D.

**2 Terminale <DVI-D IN 2>**

Questo è un terminale per l'ingresso del segnale DVI-D.

**3 Maniglia**

### ■ Scheda di interfaccia per 12G-SDI (Modello n.: ET-MDN12G10)

Questa scheda supporta il segnale HD-SDI, il segnale 3G-SDI, il segnale 6G-SDI e il segnale 12G-SDI.

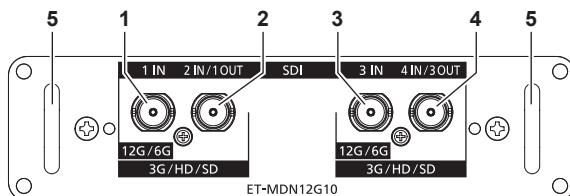

**1 Terminale <SDI 1 IN>**

Questo è un terminale per l'ingresso del segnale SDI (HD-SDI/3G-SDI/6G-SDI/12G-SDI).

**2 Terminale <SDI 2 IN/1 OUT>**

Questo è un terminale per l'ingresso del segnale SDI (HD-SDI/3G-SDI).

Questo è inoltre un terminale attivo per riprodurre l'ingresso del segnale SDI (HD-SDI/3G-SDI/6G-SDI/12G-SDI) al terminale <SDI 1 IN> di questa scheda.

**3 Terminale <SDI 3 IN>**

Questo è un terminale per l'ingresso del segnale SDI (HD-SDI/3G-SDI/6G-SDI/12G-SDI).

**4 Terminale <SDI 4 IN/3 OUT>**

Questo è un terminale per l'ingresso del segnale SDI (HD-SDI/3G-SDI).

Questo è inoltre un terminale attivo per riprodurre l'ingresso del segnale SDI (HD-SDI/3G-SDI/6G-SDI/12G-SDI) al terminale <SDI 3 IN> di questa scheda.

**5 Maniglia**

#### Nota

- Il terminale <SDI 2 IN/1 OUT> e il terminale <SDI 4 IN/3 OUT> non supportano l'ingresso del segnale 6G-SDI o del segnale 12G-SDI.
- Per utilizzare il terminale <SDI 2 IN/1 OUT> o il terminale <SDI 4 IN/3 OUT> come terminale di uscita, impostare il menu [OPZIONI VISUALIZZAZIONE] → [SLOT IN] → [MODO SDI] su [USCITA].
- Quando il proiettore è nella modalità standby, non viene riprodotto alcun segnale dal terminale <SDI 2 IN/1 OUT> e dal terminale <SDI 4 IN/3 OUT>.

## ■ Scheda di interfaccia per ingresso DisplayPort 2 (Modello n.: ET-MDNDP10)

Questa scheda supporta il segnale DisplayPort.

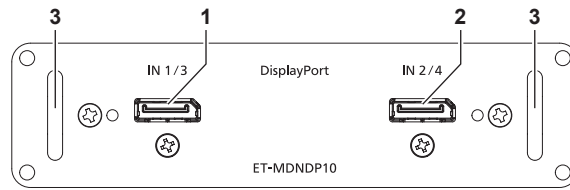

**1 Terminale <DisplayPort IN 1>**

Questo è un terminale per l'ingresso del segnale DisplayPort.

**2 Terminale <DisplayPort IN 2>**

Questo è un terminale per l'ingresso del segnale DisplayPort.

**3 Maniglia**



# Preparazione del telecomando

## Inserimento e rimozione delle batterie

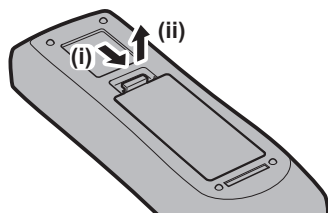

Fig. 1

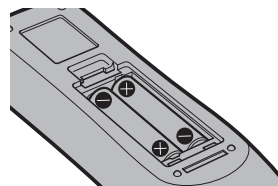

Fig. 2

1) **Aprire il coperchio.** (Fig. 1)

2) **Inserire le batterie e chiudere il coperchio (inserire prima il lato  $\ominus$ ).** (Fig. 2)

- Per rimuovere le batterie, eseguire la procedura inversa.

## In caso di utilizzo di proiettori multipli

Quando si utilizzano insieme più proiettori, è possibile azionare simultaneamente tutti i proiettori oppure un proiettore per volta tramite un singolo telecomando, se a ogni proiettore viene assegnato un unico numero ID. Quando si utilizzano i proiettori impostando i numeri ID, impostare il numero ID del corpo del proiettore dopo che le impostazioni iniziali sono state completate. Quindi, impostare il numero ID del telecomando. Per le impostazioni iniziali, consultare “Quando appare la schermata di impostazione iniziale” (➔ pagina 68).

Il numero ID predefinito di fabbrica del proiettore (corpo del proiettore e telecomando) è impostato su [TUTTI], in modo da che sia possibile utilizzarlo così com'è. Impostare i numeri ID del corpo del proiettore e del telecomando secondo necessità.

Per dettagli sull'impostazione del numero ID del telecomando, consultare “Impostazione del numero ID del telecomando” (➔ pagina 87).

### Nota

- Impostare il numero ID del corpo del proiettore dal menu [IMPOSTAZIONI PROIETTORE] → [ID PROIETTORE].

## Collegamento del telecomando al proiettore con un cavo

Per comandare simultaneamente più proiettori l'uno accanto all'altro con un unico telecomando, collegare il telecomando con un cavo mini jack stereo M3 disponibile in commercio mediante i terminali <REMOTE 1 IN>/<REMOTE 1 OUT>.

Il telecomando è efficace persino in luoghi in cui c'è un ostacolo lungo il percorso della luce o in cui i dispositivi sono esposti alla luce esterna.

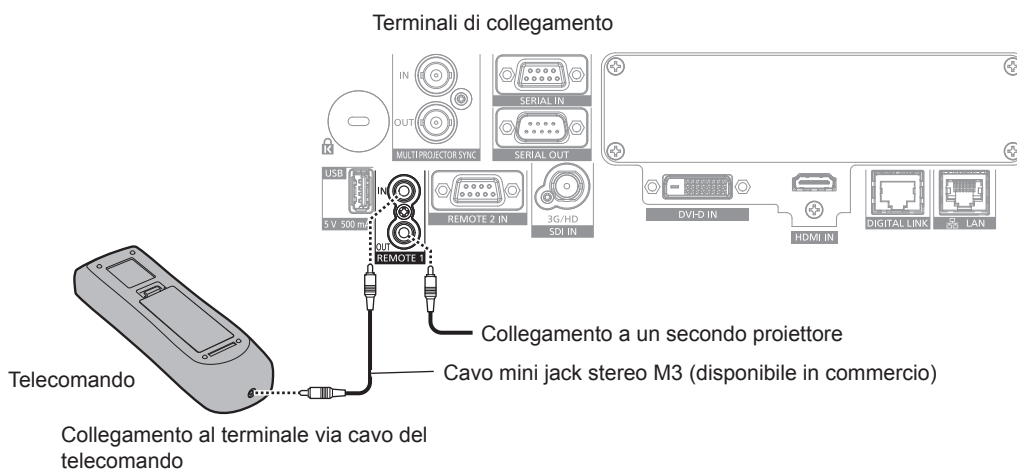

### Attenzione

- Utilizzare un cavo schermato a 2 conduttori della lunghezza di 15 m (49'3") o inferiore. Il telecomando potrebbe non funzionare se la lunghezza del cavo è superiore a 15 m (49'3") o se la schermatura del cavo non è adeguata.

# Capitolo 2 Introduzione

---

Questo capitolo descrive alcune delle cose da fare prima di utilizzare il proiettore, quali l'impostazione e i collegamenti.

# Impostazioni

## Presca utilizzabile

Questo proiettore supporta da CA 100 V a CA 240 V come alimentazione. È richiesta una presa con messa a terra che supporta 15 A con qualsiasi tensione.

La forma della presa utilizzabile varia a seconda dell'alimentazione. Le illustrazioni che seguono rappresentano esempi.



2P/3W 15 A 250 V

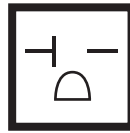

2P/3W 20 A 250 V

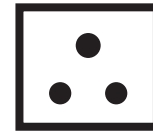

2P/3W 15 A 250 V



2P/3W 15 A 250 V



2P/3W 15 A 125 V

## Attenzione

- Utilizzare il cavo di alimentazione in dotazione e la messa a terra alla presa.
- Utilizzare il cavo di alimentazione corrispondente alla tensione di alimentazione e alla forma della presa utilizzate.

## Nota

- I cavi di alimentazione in dotazione variano in base al paese o alla regione di acquisto del prodotto.

## Modalità di installazione

Le modalità di installazione del proiettore sono le seguenti. Impostare [FRONTE/RETRO]/[TAVOLO/SOFF] nel menu [IMPOSTAZIONI PROIETTORE] → [MODO DI PROIEZIONE] (➔ pagina 145) a seconda della modalità di installazione.

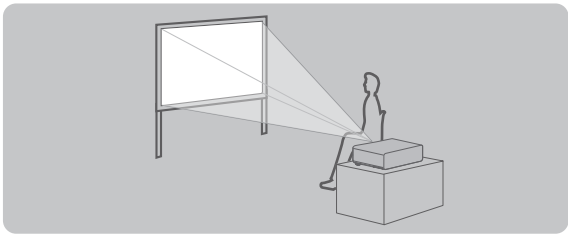
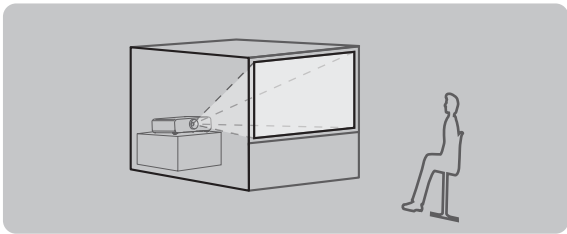
Impostazione su banco/pavimento e proiezione anteriore		Impostazione su banco/pavimento e proiezione posteriore (Uso dello schermo traslucido)	
			
Voce di menu	Valore impostazione	Voce di menu	Valore impostazione
[FRONTE/RETRO]	[FRONTE]	[FRONTE/RETRO]	[RETRO]
[TAVOLO/SOFF]	[AUTO] o [TAVOLO]	[TAVOLO/SOFF]	[AUTO] o [TAVOLO]

**Montaggio a soffitto e proiezione anteriore**

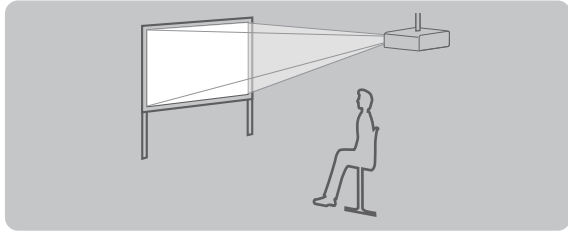

Voce di menu	Valore impostazione
[FRONTE/RETRO]	[FRONTE]
[TAVOLO/SOFF]	[AUTO] o [SOFF]

**Montaggio a soffitto e proiezione posteriore**  
(Uso dello schermo traslucido)

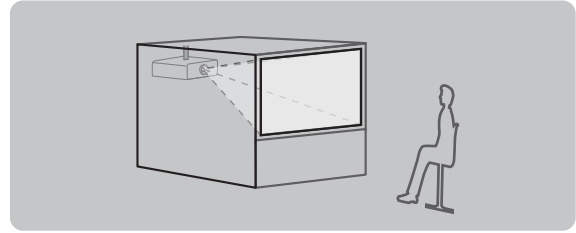

Voce di menu	Valore impostazione
[FRONTE/RETRO]	[RETRO]
[TAVOLO/SOFF]	[AUTO] o [SOFF]

**Impostazione e proiezione ritratto anteriore**

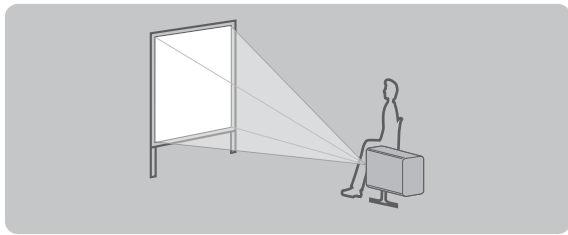

Voce di menu	Valore impostazione
[FRONTE/RETRO]	[FRONTE]
[TAVOLO/SOFF]	Impostare conformemente all'immagine da proiettare.

**Impostazione e proiezione del ritratto dal lato posteriore**  
(Uso dello schermo traslucido)

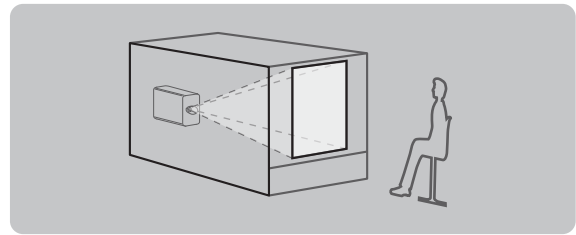

Voce di menu	Valore impostazione
[FRONTE/RETRO]	[RETRO]
[TAVOLO/SOFF]	Impostare conformemente all'immagine da proiettare.

**Nota**

- Nell'impostazione ritratto, il menu sullo schermo viene visualizzato lateralmente. Per visualizzare verticalmente il menu sullo schermo, andare al menu [OPZIONI VISUALIZZAZIONE] → [ON-SCREEN DISPLAY] (➔ pagina 136) e cambiare l'impostazione [ROTAZIONE OSD].
- Il proiettore ha un sensore di angolo incorporato. L'attitudine del proiettore viene rilevata automaticamente impostando su [TAVOLO/SOFF] su [AUTO] nel menu [IMPOSTAZIONI PROIETTORE] → [MODO DI PROIEZIONE].

**■ Sensore di angolo**

Il range dell'attitudine dell'installazione che viene rilevato dal sensore di angolo incorporato nel proiettore è come segue.

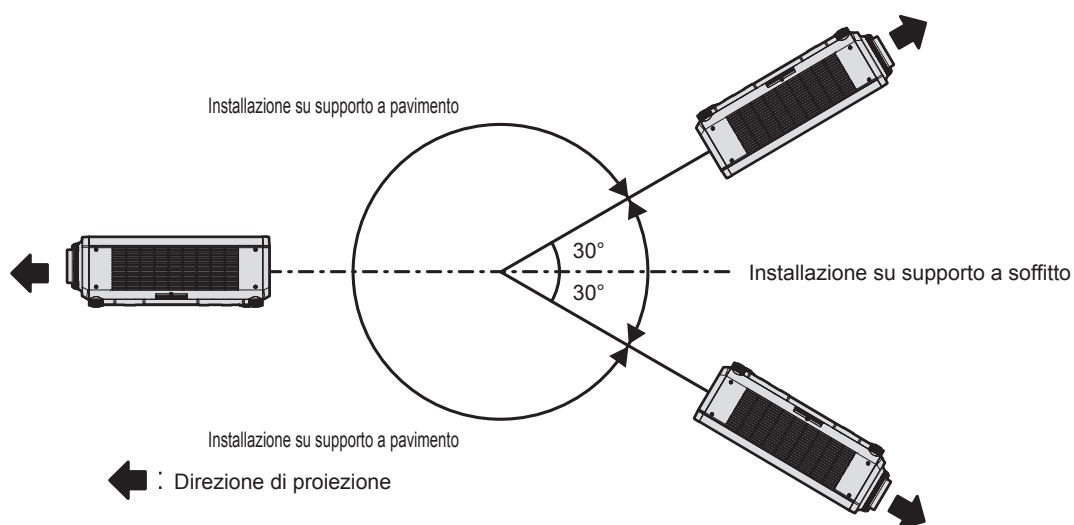

## Componenti per installazione (opzionali)

---

Il proiettore può essere installato sul soffitto combinando il Supporto di montaggio a soffitto opzionale (Modello n.: ET-PKD120H (per soffitti alti), ET-PKD120S (per soffitti bassi), ET-PKD130H (per soffitti alti, regolazione a 6 assi)) e il Supporto di montaggio a soffitto (Modello n.: ET-PKD130B (Staffa di montaggio del proiettore)).

- Accertarsi di utilizzare il Supporto di montaggio a soffitto specifico per questo proiettore.
- Consultare le Istruzioni per l'uso del Supporto di montaggio a soffitto quando si installa e si configura il proiettore.

### Attenzione

---

- Per garantire le migliori prestazioni e la sicurezza del proiettore, l'installazione del Supporto di montaggio a soffitto deve essere eseguita solo dal rivenditore o da un tecnico qualificato.

## Scheda di interfaccia (opzionale)

---

Questo proiettore è fornito di uno slot di specifica SLOT NX.

Sono presenti un terminale di ingresso HDMI, un terminale di ingresso DVI-D, un terminale di ingresso SDI e un terminale DIGITAL LINK su questo proiettore come i terminali di ingresso video standard. È possibile aggiungere l'ingresso per HDMI, DVI-D e SDI installando la scheda di interfaccia opzionale nello slot.

### Attenzione

---

- Si consiglia la presenza di un tecnico qualificato per installare o rimuovere la scheda di interfaccia opzionale. Potrebbe verificarsi un malfunzionamento dovuto all'elettricità statica. Consultare il rivenditore.

## Immagine proiettata e raggio di azione

---

Installare il proiettore facendo riferimento alla grandezza dell'immagine proiettata e alla distanza di proiezione. Le dimensioni e la posizione dell'immagine sono regolabili in base alle dimensioni e alla posizione dello schermo. La relazione della proiezione tra lo schermo e il proiettore differisce da quella di altri obiettivi, quando è utilizzato l'Obiettivo a fuoco fisso (Modello n.: ET-DLE035). Consultare "Obiettivo a fuoco fisso (Modello n.: ET-DLE035)" (➔ pagina 41) per i dettagli.

### Attenzione

---

- Prima di effettuare l'impostazione, leggere "Precauzioni per l'uso" (➔ pagina 19). Particolarmente quando è utilizzato l'Obiettivo a fuoco fisso (Modello n.: ET-DLE035), installare il proiettore in modo che il suo pannello posteriore sia parallelo allo schermo e l'immagine proiettata sia rettangolare. La distorsione trapezoidale verticale nel range moderato può essere corretta tramite il menu [POSIZIONE] → [GEOMETRIA] → [KEystone] → [KEystone VERTICALE] (➔ pagina 105) anche dopo l'installazione del proiettore. Per il range che può essere corretto, consultare "Range proiezione [GEOMETRIA]" (➔ pagina 42).
- Non usare il proiettore e apparecchi laser ad alta potenza nella stessa stanza. I chip DLP possono essere danneggiati se un raggio laser colpisce la superficie della lente di proiezione.

### Nota

---

- L'Obiettivo zoom opzionale (Modello n.: ET-DLE170) è equivalente all'obiettivo collegato ai modelli di proiettore con obiettivo zoom standard. La disponibilità di questo prodotto varia a seconda del paese. Per dettagli, contattare il rivenditore.

**Figura dell'immagine proiettata e raggio di azione**

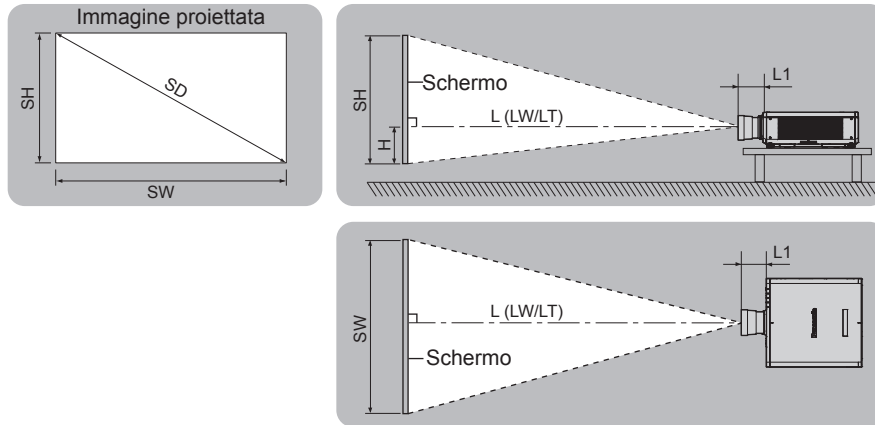

**Nota**

- Questa illustrazione è preparata con il presupposto che la grandezza e la posizione dell'immagine proiettata sono state allineate in modo da adattarsi completamente all'interno dello schermo.

SH	Altezza immagine proiettata
SW	Larghezza immagine proiettata
SD	Grandezza dell'immagine proiettata
H	Distanza dal centro dell'obiettivo al margine inferiore dell'immagine proiettata
$L \cdot (LW/LT)^2$	Distanza di proiezione (distanza dall'estremità anteriore dell'obiettivo di proiezione allo schermo)
L1	Dimensione di protrusione dell'obiettivo (distanza dalla superficie anteriore del proiettore all'estremità anteriore dell'obiettivo di proiezione)

\*1 Per dettagli sul calcolo della distanza di proiezione, consultare "Formula per il calcolo della distanza di proiezione per obiettivo di proiezione" (➔ pagina 50).

\*2 LW: distanza di proiezione minima quando si utilizza l'obiettivo zoom  
 LT: distanza di proiezione massima quando si utilizza l'obiettivo zoom

(Unità: m)

Obiettivo di proiezione Modello n.	Dimensione di protrusione dell'obiettivo (L1) (valore approssimativo)
Obiettivo zoom standard/ ET-DLE170	0,043
ET-DLE020	0,269
ET-DLE055	0,028
ET-DLE060	0,104
ET-DLE085	0,084
ET-DLE105	0,088
ET-DLE150	0,044
ET-DLE250	0,045
ET-DLE350	0,051
ET-DLE450	0,095

**Nota**

- Per il range di regolazione della posizione dell'immagine proiettata con lo spostamento dell'obiettivo, consultare "Range di spostamento dell'obiettivo" (➔ pagina 82).

■ Obiettivo a fuoco fisso (Modello n.: ET-DLE035)

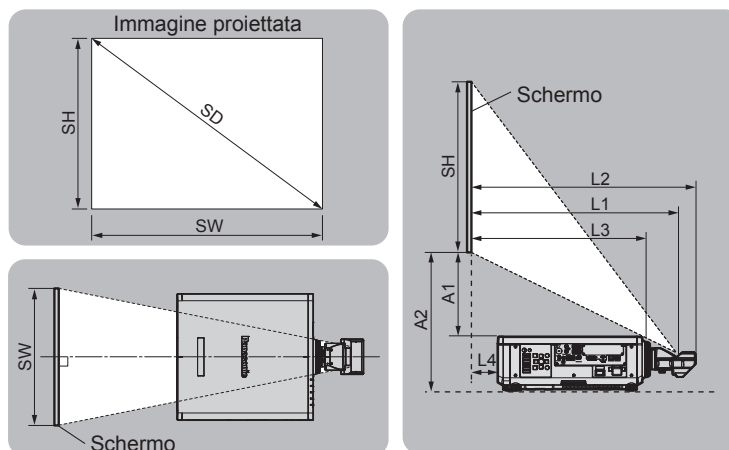

**Nota**

- Questa illustrazione è preparata con il presupposto che la grandezza e la posizione dell'immagine proiettata sono state allineate in modo da adattarsi completamente all'interno dello schermo.

SH	Altezza immagine proiettata
SW	Larghezza immagine proiettata
SD	Grandezza dell'immagine proiettata
L1*1	Distanza di proiezione (distanza dalla superficie di riflessione dello specchio*2 allo schermo)
L2	Distanza dall'estremità anteriore dell'obiettivo di proiezione allo schermo
L3	Distanza dalla superficie anteriore del proiettore allo schermo
L4	Distanza dalla superficie posteriore del proiettore allo schermo
A1*1	Distanza dalla superficie superiore del proiettore al margine inferiore dello schermo
A2	Distanza dalla superficie di installazione del proiettore allo schermo (pedini regolabili nella posizione più bassa)

\*1 Per dettagli sul calcolo della distanza di proiezione, consultare "Formula per il calcolo della distanza di proiezione per obiettivo di proiezione" (➔ pagina 50).

\*2 Non è possibile vedere la superficie di riflessione dello specchio dall'esterno in quanto è situata all'interno dell'obiettivo a fuoco fisso.

(Unità: m)

Distanza dal proiettore allo schermo	Formula
L2	= L1 + 0,023
L3	= L1 - 0,166
L4	= L1 - 0,704
A2	= A1 + 0,200

**Attenzione**

- La dimensione di L4 non è la distanza tra la superficie posteriore del proiettore e la parete, ma la distanza tra la superficie posteriore del proiettore e la superficie dello schermo. Installare il proiettore con uno spazio di 500 mm (19-11/16") o maggiore tra la superficie posteriore del proiettore e la parete o eventuali altri oggetti in modo da non ostruire la ventilazione. In caso di installazione del proiettore in uno spazio limitato, fornire separatamente un impianto di condizionamento d'aria o di ventilazione. L'aria calda in uscita potrebbe accumularsi se la ventilazione non è sufficiente, facendo scattare il circuito di protezione del proiettore.

**Nota**

- Per il range di regolazione della posizione dell'immagine proiettata con lo spostamento dell'obiettivo, consultare "Range di spostamento dell'obiettivo" (➔ pagina 82).

Range proiezione [GEOMETRIA]

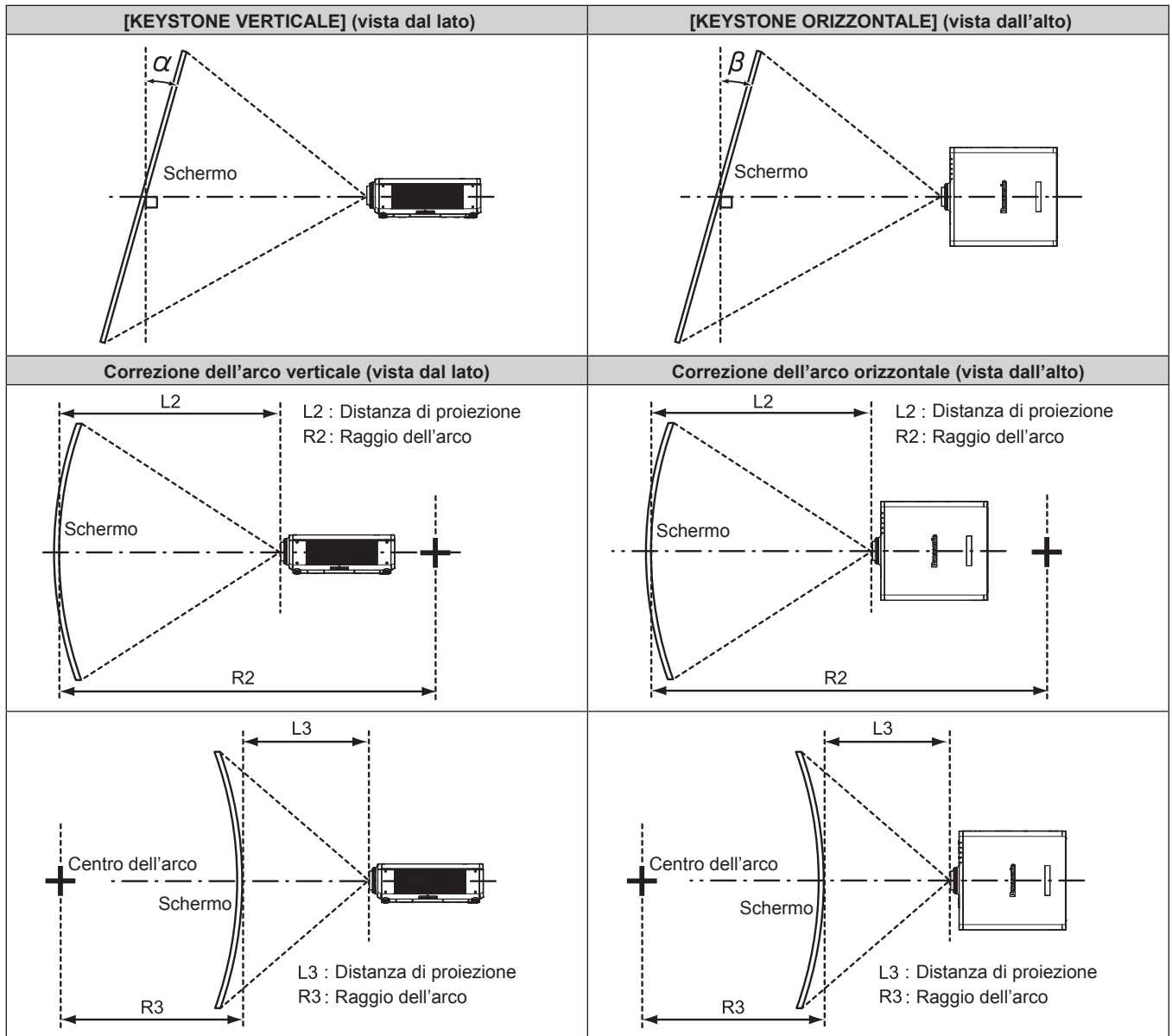



**Stato standard**

Obiettivo di proiezione Modello n.	Utilizzato solo [KEYSTONE]		[KEYSTONE] e [CORREZIONE CURVATA] utilizzati insieme				Utilizzato solo [CORREZIONE CURVATA]	
	Angolo $\alpha$ (°) di correzione del trapezio verticale	Angolo $\beta$ (°) di correzione del trapezio orizzontale	Angolo $\alpha$ (°) di correzione del trapezio verticale	Angolo $\beta$ (°) di correzione del trapezio orizzontale	Valore min. di R2/L2	Valore min. di R3/L3	Valore min. di R2/L2	Valore min. di R3/L3
Obiettivo zoom standard/ ET-DLE170	±40	±15	±20	±15	0,9	1,7	0,5	1
ET-DLE020	±5	0	—	—	—	—	—	—
ET-DLE035*1	+5 / -0	0	—	—	—	—	—	—
ET-DLE055	±22	±15	±8	±8	1,7	4,3	1	2,6
ET-DLE060	±16	±10	—	—	—	—	—	—
ET-DLE085	±22	±15	±8	±8	1,7	4,3	1	2,6
ET-DLE105	±22	±15	±8	±8	1,7	4,3	1	2,6
ET-DLE150	±40	±15	±20	±15	1,1	2,6	0,6	1,5
ET-DLE250	±40	±15	±20	±15	0,7	1,3	0,4	0,7
ET-DLE350	±40	±15	±20	±15	0,4	0,8	0,3	0,5
ET-DLE450	±40	±15	±20	±15	0,3	0,6	0,2	0,3

\*1 Solo la correzione della distorsione verticale trapezoidale può essere corretta nella direzione in cui il corpo del proiettore si allontana dallo schermo.

**Quando si utilizza il Kit di aggiornamento opzionale (Modello n.: ET-UK20)**

Obiettivo di proiezione Modello n.	Utilizzato solo [KEYSTONE]*1		[KEYSTONE] e [CORREZIONE CURVATA] utilizzati insieme				Utilizzato solo [CORREZIONE CURVATA]	
	Angolo $\alpha$ (°) di correzione del trapezio verticale	Angolo $\beta$ (°) di correzione del trapezio orizzontale	Angolo $\alpha$ (°) di correzione del trapezio verticale	Angolo $\beta$ (°) di correzione del trapezio orizzontale	Valore min. di R2/L2	Valore min. di R3/L3	Valore min. di R2/L2	Valore min. di R3/L3
Obiettivo zoom standard/ ET-DLE170	±40	±40	±20	±15	0,7	1,3	0,4	0,7
ET-DLE020	±5	0	—	—	—	—	—	—
ET-DLE035*2	+5 / -0	0	—	—	—	—	—	—
ET-DLE055	±22	±15	±8	±8	1,3	3,3	0,8	1,9
ET-DLE060	±16	±10	—	—	—	—	—	—
ET-DLE085	±22	±15	±8	±8	1,3	3,3	0,8	1,9
ET-DLE105	±22	±15	±8	±8	1,3	3,3	0,8	1,9
ET-DLE150	±40	±40	±20	±15	0,9	2	0,5	1,1
ET-DLE250	±40	±40	±20	±15	0,5	1	0,3	0,6
ET-DLE350	±45	±40	±20	±15	0,3	0,6	0,2	0,4
ET-DLE450	±45	±40	±20	±15	0,2	0,4	0,2	0,3

\*1 Quando [KEYSTONE VERTICALE] e [KEYSTONE ORIZZONTALE] sono utilizzati simultaneamente, non è possibile effettuare una correzione che supera il totale di 55°.

\*2 Solo la correzione della distorsione verticale trapezoidale può essere corretta nella direzione in cui il corpo del proiettore si allontana dallo schermo.

**Nota**

- Quando si usa [GEOMETRIA], la messa a fuoco di tutto lo schermo potrebbe venire persa quando la correzione aumenta.
- Dare allo schermo curvo una forma di arco circolare con una parte di un cerchio perfetto rimossa.
- Il range di regolazione delle voci [GEOMETRIA] potrebbe non corrispondere al range di proiezione elencato a seconda dell'obiettivo di proiezione. Utilizzare questo proiettore entro il range di proiezione, altrimenti la correzione potrebbe non funzionare.

**Distanza di proiezione di ogni obiettivo di proiezione**

Potrebbe verificarsi un errore di  $\pm 5\%$  nelle distanze di proiezione elencate.

Inoltre, quando viene utilizzato [GEOMETRIA], la distanza viene corretta per diventare piú piccola rispetto alle dimensioni di immagine specificate.

■ **Quando il rapporto immagine schermo è 16:10**

(Unità: m)

Tipo di obiettivo			Obiettivo zoom									
Obiettivo di proiezione Modello n.			Obiettivo zoom standard/ ET-DLE170		ET-DLE020		ET-DLE060		ET-DLE085		ET-DLE105	
Rapporto portata*1			1,71-2,41:1		0,280-0,299:1		0,600-0,801:1		0,782-0,977:1		0,978-1,32:1	
Grandezza dell'immagine proiettata			Distanza di proiezione (L)									
Diagonale (SD)	Altezza (SH)	Larghezza (SW)	Min. (LW)	Max. (LT)	Min. (LW)	Max. (LT)	Min. (LW)	Max. (LT)	Min. (LW)	Max. (LT)	Min. (LW)	Max. (LT)
1,27 (50")	0,673	1,077	1,82	2,57	—	—	0,63	0,84	0,82	1,04	1,03	1,41
1,52 (60")	0,808	1,292	2,20	3,10	—	—	0,76	1,02	1,00	1,25	1,25	1,70
1,78 (70")	0,942	1,508	2,58	3,63	—	—	0,90	1,20	1,17	1,47	1,47	1,99
2,03 (80")	1,077	1,723	2,95	4,16	—	—	1,03	1,38	1,35	1,68	1,68	2,28
2,29 (90")	1,212	1,939	3,33	4,69	—	—	1,17	1,56	1,52	1,90	1,90	2,57
2,54 (100")	1,346	2,154	3,71	5,21	0,59	0,64	1,31	1,74	1,70	2,11	2,12	2,86
3,05 (120")	1,615	2,585	4,47	6,27	0,72	0,77	1,58	2,10	2,05	2,55	2,55	3,44
3,81 (150")	2,019	3,231	5,60	7,86	0,90	0,97	1,99	2,63	2,57	3,19	3,20	4,32
5,08 (200")	2,692	4,308	7,50	10,50	1,21	1,30	2,67	3,53	3,44	4,27	4,29	5,77
6,35 (250")	3,365	5,385	9,39	13,14	1,52	1,63	3,35	4,42	4,31	5,35	5,37	7,23
7,62 (300")	4,039	6,462	11,28	15,79	1,83	1,96	4,03	5,32	5,18	6,43	6,46	8,68
8,89 (350")	4,712	7,539	13,18	18,43	2,14	2,29	4,71	6,21	6,06	7,51	7,54	10,14
10,16 (400")	5,385	8,616	15,07	21,07	2,45	2,63	5,39	7,11	6,93	8,59	8,63	11,59
12,70 (500")	6,731	10,770	18,86	26,36	—	—	6,75	8,90	8,67	10,75	10,80	14,50
15,24 (600")	8,077	12,923	22,64	31,65	—	—	8,11	10,69	10,42	12,91	12,97	17,41

\*1 Il rapporto di portata si basa sul valore durante la proiezione di una grandezza dell'immagine proiettata di 2,03 m (80"). Quando è collegato l'Obiettivo zoom (Modello n.: ET-DLE020), il rapporto di portata si basa sul valore durante la proiezione di grandezza dell'immagine proiettata di 3,81 m (150").

(Unità: m)

Tipo di obiettivo			Obiettivo zoom							
Obiettivo di proiezione Modello n.			ET-DLE150		ET-DLE250		ET-DLE350		ET-DLE450	
Rapporto portata*1			1,30-1,89:1		2,27-3,62:1		3,58-5,45:1		5,36-8,58:1	
Grandezza dell'immagine proiettata			Distanza di proiezione (L)							
Diagonale (SD)	Altezza (SH)	Larghezza (SW)	Min. (LW)	Max. (LT)	Min. (LW)	Max. (LT)	Min. (LW)	Max. (LT)	Min. (LW)	Max. (LT)
1,27 (50")	0,673	1,077	1,38	2,01	2,42	3,87	3,80	5,81	5,66	9,12
1,52 (60")	0,808	1,292	1,66	2,43	2,92	4,65	4,59	7,00	6,85	11,01
1,78 (70")	0,942	1,508	1,95	2,84	3,42	5,44	5,38	8,19	8,04	12,89
2,03 (80")	1,077	1,723	2,23	3,25	3,92	6,23	6,16	9,38	9,23	14,78
2,29 (90")	1,212	1,939	2,52	3,66	4,42	7,02	6,95	10,57	10,43	16,66
2,54 (100")	1,346	2,154	2,81	4,08	4,92	7,81	7,74	11,76	11,62	18,55
3,05 (120")	1,615	2,585	3,38	4,90	5,91	9,39	9,31	14,14	14,00	22,31
3,81 (150")	2,019	3,231	4,24	6,14	7,41	11,75	11,68	17,71	17,58	27,97
5,08 (200")	2,692	4,308	5,67	8,20	9,91	15,70	15,61	23,66	23,54	37,39
6,35 (250")	3,365	5,385	7,10	10,26	12,41	19,64	19,55	29,61	29,50	46,81
7,62 (300")	4,039	6,462	8,53	12,33	14,91	23,59	23,49	35,56	35,46	56,24
8,89 (350")	4,712	7,539	9,96	14,39	17,40	27,53	27,42	41,51	41,42	65,66
10,16 (400")	5,385	8,616	11,39	16,45	19,90	31,48	31,36	47,46	47,38	75,08
12,70 (500")	6,731	10,770	14,25	20,58	24,90	39,37	39,23	59,36	59,30	93,93
15,24 (600")	8,077	12,923	17,11	24,70	29,89	47,25	47,11	71,25	71,22	112,77

\*1 Il rapporto di portata si basa sul valore durante la proiezione di una grandezza dell'immagine proiettata di 2,03 m (80").

(Unità: m)

Tipo di obiettivo			Obiettivo zoom		
Obiettivo di proiezione Modello n.			Obiettivo zoom standard/ ET-DLE170/ET-DLE085/ ET-DLE105/ET-DLE150/ ET-DLE250/ET-DLE350/ ET-DLE450	ET-DLE060	ET-DLE020
Grandezza dell'immagine proiettata			Posizione altezza (H)		
Diagonale (SD)	Altezza (SH)	Larghezza (SW)			
1,27 (50")	0,673	1,077	0 - 0,44	0,07 - 0,44	—
1,52 (60")	0,808	1,292	0 - 0,53	0,08 - 0,53	—
1,78 (70")	0,942	1,508	0 - 0,62	0,09 - 0,62	—
2,03 (80")	1,077	1,723	0 - 0,71	0,11 - 0,71	—
2,29 (90")	1,212	1,939	0 - 0,80	0,12 - 0,80	—
2,54 (100")	1,346	2,154	0 - 0,89	0,13 - 0,89	0,00 - 0,89
3,05 (120")	1,615	2,585	0 - 1,07	0,16 - 1,07	0,00 - 1,07
3,81 (150")	2,019	3,231	0 - 1,33	0,20 - 1,33	0,00 - 1,33
5,08 (200")	2,692	4,308	0 - 1,78	0,27 - 1,78	0,00 - 1,78
6,35 (250")	3,365	5,385	0 - 2,22	0,34 - 2,22	0,00 - 2,22
7,62 (300")	4,039	6,462	0 - 2,67	0,40 - 2,67	0,00 - 2,67
8,89 (350")	4,712	7,539	0 - 3,11	0,47 - 3,11	0,00 - 3,11
10,16 (400")	5,385	8,616	0 - 3,55	0,54 - 3,55	0,00 - 3,55
12,70 (500")	6,731	10,770	0 - 4,44	0,67 - 4,44	—
15,24 (600")	8,077	12,923	0 - 5,33	0,81 - 5,33	—

(Unità: m)

Tipo di obiettivo			Obiettivo a fuoco fisso				
Obiettivo di proiezione Modello n.			ET-DLE055		ET-DLE035*1		
Rapporto portata*2			0,785:1		0,380:1		
Grandezza dell'immagine proiettata			Distanza di proiezione (L)	Posizione altezza (H)*3	Distanza di proiezione (L1)	Distanza dal proiettore allo schermo	
Diagonale (SD)	Altezza (SH)	Larghezza (SW)				(L4)	(A1)
1,27 (50")	0,673	1,077	0,83	0,34	—	—	—
1,52 (60")	0,808	1,292	1,00	0,40	—	—	—
1,78 (70")	0,942	1,508	1,8	0,47	—	—	—
2,03 (80")	1,077	1,723	1,35	0,54	—	—	—
2,29 (90")	1,212	1,939	1,53	0,61	—	—	—
2,54 (100")	1,346	2,154	1,70	0,67	0,82	0,11	0,43
3,05 (120")	1,615	2,585	2,05	0,81	0,98	0,28	0,53
3,81 (150")	2,019	3,231	2,58	1,01	1,23	0,52	0,68
5,08 (200")	2,692	4,308	3,45	1,35	1,63	0,93	0,93
6,35 (250")	3,365	5,385	—	—	2,04	1,34	1,18
7,62 (300")	4,039	6,462	—	—	2,45	1,74	1,43
8,89 (350")	4,712	7,539	—	—	2,85	2,15	1,69
10,16 (400")	5,385	8,616	—	—	—	—	—
12,70 (500")	6,731	10,770	—	—	—	—	—
15,24 (600")	8,077	12,923	—	—	—	—	—

\*1 Quando è collegato l'Obiettivo a fuoco fisso (Modello n.: ET-DLE035), la relazione della proiezione tra lo schermo e il proiettore differisce da quella di altri obiettivi. Consultare "Obiettivo a fuoco fisso (Modello n.: ET-DLE035)" (► pagina 41) per i dettagli.

\*2 Il rapporto di portata si basa sul valore durante la proiezione di una grandezza dell'immagine proiettata di 2,03 m (80"). Quando è collegato l'Obiettivo a fuoco fisso (Modello n.: ET-DLE035), il rapporto di portata si basa sul valore durante la proiezione di grandezza dell'immagine proiettata di 2,54 m (100").

\*3 Quando è collegato l'Obiettivo a fuoco fisso (Modello n.: ET-DLE055), lo spostamento dell'obiettivo non è possibile, pertanto la posizione dell'altezza (H) diventa il valore fisso di SH/2.

■ Quando il rapporto immagine schermo è 16:9

(Unità: m)

Tipo di obiettivo			Obiettivo zoom									
Obiettivo di proiezione Modello n.			Obiettivo zoom standard/ ET-DLE170		ET-DLE020		ET-DLE060		ET-DLE085		ET-DLE105	
Rapporto portata*1			1,72-2,41:1		0,280-0,299:1		0,600-0,802:1		0,783-0,977:1		0,979-1,32:1	
Grandezza dell'immagine proiettata			Distanza di proiezione (L)									
Diagonale (SD)	Altezza (SH)	Larghezza (SW)	Min. (LW)	Max. (LT)	Min. (LW)	Max. (LT)	Min. (LW)	Max. (LT)	Min. (LW)	Max. (LT)	Min. (LW)	Max. (LT)
1,27 (50")	0,623	1,107	1,87	2,64	—	—	0,64	0,87	0,85	1,07	1,06	1,45
1,52 (60")	0,747	1,328	2,26	3,19	—	—	0,78	1,05	1,03	1,29	1,29	1,75
1,78 (70")	0,872	1,550	2,65	3,73	—	—	0,92	1,24	1,21	1,51	1,51	2,05
2,03 (80")	0,996	1,771	3,04	4,27	—	—	1,06	1,42	1,39	1,73	1,73	2,35
2,29 (90")	1,121	1,992	3,43	4,82	—	—	1,20	1,60	1,57	1,95	1,96	2,64
2,54 (100")	1,245	2,214	3,82	5,36	0,61	0,65	1,34	1,79	1,75	2,17	2,18	2,94
3,05 (120")	1,494	2,657	4,60	6,45	0,74	0,79	1,62	2,16	2,10	2,62	2,63	3,54
3,81 (150")	1,868	3,321	5,76	8,08	0,93	0,99	2,04	2,71	2,64	3,28	3,29	4,44
5,08 (200")	2,491	4,428	7,71	10,80	1,25	1,34	2,74	3,63	3,54	4,39	4,41	5,93
6,35 (250")	3,113	5,535	9,65	13,51	1,56	1,68	3,44	4,55	4,43	5,50	5,52	7,43
7,62 (300")	3,736	6,641	11,60	16,23	1,88	2,02	4,14	5,47	5,33	6,61	6,64	8,93
8,89 (350")	4,358	7,748	13,55	18,95	2,20	2,36	4,84	6,39	6,23	7,72	7,76	10,42
10,16 (400")	4,981	8,855	15,49	21,66	2,52	2,70	5,54	7,31	7,12	8,83	8,87	11,92
12,70 (500")	6,226	11,069	19,38	27,10	—	—	6,93	9,15	8,91	11,05	11,10	14,91
15,24 (600")	7,472	13,283	23,27	32,53	—	—	8,33	10,99	10,71	13,27	13,33	17,90

\*1 Il rapporto di portata si basa sul valore durante la proiezione di una grandezza dell'immagine proiettata di 2,03 m (80"). Quando è collegato l'Obiettivo zoom (Modello n.: ET-DLE020), il rapporto di portata si basa sul valore durante la proiezione di grandezza dell'immagine proiettata di 3,81 m (150").

(Unità: m)

Tipo di obiettivo			Obiettivo zoom							
Obiettivo di proiezione Modello n.			ET-DLE150		ET-DLE250		ET-DLE350		ET-DLE450	
Rapporto portata*1			1,30-1,89:1		2,27-3,62:1		3,58-5,45:1		5,36-8,58:1	
Grandezza dell'immagine proiettata			Distanza di proiezione (L)							
Diagonale (SD)	Altezza (SH)	Larghezza (SW)	Min. (LW)	Max. (LT)	Min. (LW)	Max. (LT)	Min. (LW)	Max. (LT)	Min. (LW)	Max. (LT)
1,27 (50")	0,623	1,107	1,42	2,07	2,49	3,97	3,91	5,98	5,82	9,39
1,52 (60")	0,747	1,328	1,71	2,49	3,00	4,79	4,72	7,20	7,05	11,32
1,78 (70")	0,872	1,550	2,00	2,92	3,51	5,60	5,53	8,43	8,27	13,26
2,03 (80")	0,996	1,771	2,30	3,34	4,03	6,41	6,34	9,65	9,50	15,20
2,29 (90")	1,121	1,992	2,59	3,77	4,54	7,22	7,15	10,87	10,72	17,13
2,54 (100")	1,245	2,214	2,89	4,19	5,05	8,03	7,96	12,09	11,95	19,07
3,05 (120")	1,494	2,657	3,47	5,04	6,08	9,65	9,58	14,54	14,40	22,94
3,81 (150")	1,868	3,321	4,36	6,31	7,62	12,08	12,00	18,21	18,08	28,75
5,08 (200")	2,491	4,428	5,82	8,43	10,19	16,14	16,05	24,32	24,20	38,44
6,35 (250")	3,113	5,535	7,29	10,55	12,75	20,19	20,10	30,44	30,33	48,12
7,62 (300")	3,736	6,641	8,76	12,67	15,32	24,25	24,14	36,55	36,45	57,81
8,89 (350")	4,358	7,748	10,23	14,79	17,89	28,30	28,19	42,67	42,58	67,49
10,16 (400")	4,981	8,855	11,70	16,91	20,46	32,35	32,24	48,78	48,71	77,18
12,70 (500")	6,226	11,069	14,64	21,15	25,59	40,46	40,33	61,01	60,96	96,55
15,24 (600")	7,472	13,283	17,58	25,39	30,72	48,57	48,42	73,24	73,21	115,91

\*1 Il rapporto di portata si basa sul valore durante la proiezione di una grandezza dell'immagine proiettata di 2,03 m (80").

(Unità: m)

Tipo di obiettivo			Obiettivo zoom		
Obiettivo di proiezione Modello n.			Obiettivo zoom standard/ ET-DLE170/ET-DLE085/ ET-DLE105/ET-DLE150/ ET-DLE250/ET-DLE350/ ET-DLE450	ET-DLE020	ET-DLE060
Grandezza dell'immagine proiettata			Posizione altezza (H)		
Diagonale (SD)	Altezza (SH)	Larghezza (SW)			
1,27 (50")	0,623	1,107	-0,06 - 0,46	—	0,00 - 0,46
1,52 (60")	0,747	1,328	-0,07 - 0,55	—	0,00 - 0,55
1,78 (70")	0,872	1,550	-0,09 - 0,64	—	0,00 - 0,64
2,03 (80")	0,996	1,771	-0,10 - 0,73	—	0,00 - 0,73
2,29 (90")	1,121	1,992	-0,11 - 0,82	—	0,00 - 0,82
2,54 (100")	1,245	2,214	-0,12 - 0,91	-0,12 - 0,91	0,00 - 0,91
3,05 (120")	1,494	2,657	-0,15 - 1,10	-0,15 - 1,10	0,00 - 1,10
3,81 (150")	1,868	3,321	-0,19 - 1,37	-0,19 - 1,37	0,00 - 1,37
5,08 (200")	2,491	4,428	-0,25 - 1,83	-0,25 - 1,83	0,00 - 1,83
6,35 (250")	3,113	5,535	-0,31 - 2,28	-0,31 - 2,28	0,00 - 2,28
7,62 (300")	3,736	6,641	-0,37 - 2,74	-0,37 - 2,74	0,00 - 2,74
8,89 (350")	4,358	7,748	-0,44 - 3,20	-0,44 - 3,20	0,00 - 3,20
10,16 (400")	4,981	8,855	-0,50 - 3,65	-0,50 - 3,65	0,00 - 3,65
12,70 (500")	6,226	11,069	-0,62 - 4,57	—	0,00 - 4,57
15,24 (600")	7,472	13,283	-0,75 - 5,48	—	0,00 - 5,48

(Unità: m)

Tipo di obiettivo			Obiettivo a fuoco fisso				
Obiettivo di proiezione Modello n.			ET-DLE055		ET-DLE035*1		
Rapporto portata*2			0,786:1		0,380:1		
Grandezza dell'immagine proiettata			Distanza di proiezione (L)	Posizione altezza (H) <sup>3</sup>	Distanza di proiezione (L1)	Distanza dal proiettore allo schermo	
Diagonale (SD)	Altezza (SH)	Larghezza (SW)				(L4)	(A1)
1,27 (50")	0,623	1,107	0,85	0,31	—	—	—
1,52 (60")	0,747	1,328	1,03	0,37	—	—	—
1,78 (70")	0,872	1,550	1,21	0,44	—	—	—
2,03 (80")	0,996	1,771	1,39	0,50	—	—	—
2,29 (90")	1,121	1,992	1,57	0,56	—	—	—
2,54 (100")	1,245	2,214	1,75	0,62	0,84	0,14	0,51
3,05 (120")	1,494	2,657	2,11	0,75	1,01	0,30	0,63
3,81 (150")	1,868	3,321	2,65	0,93	1,26	0,56	0,81
5,08 (200")	2,491	4,428	3,55	1,25	1,68	0,97	1,10
6,35 (250")	3,113	5,535	—	—	2,10	1,39	1,39
7,62 (300")	3,736	6,641	—	—	2,51	1,81	1,68
8,89 (350")	4,358	7,748	—	—	2,93	2,23	1,98
10,16 (400")	4,981	8,855	—	—	—	—	—
12,70 (500")	6,226	11,069	—	—	—	—	—
15,24 (600")	7,472	13,283	—	—	—	—	—

\*1 Quando è collegato l'Obiettivo a fuoco fisso (Modello n.: ET-DLE035), la relazione della proiezione tra lo schermo e il proiettore differisce da quella di altri obiettivi. Consultare "Obiettivo a fuoco fisso (Modello n.: ET-DLE035)" (► pagina 41) per i dettagli.

\*2 Il rapporto di portata si basa sul valore durante la proiezione di una grandezza dell'immagine proiettata di 2,03 m (80"). Quando è collegato l'Obiettivo a fuoco fisso (Modello n.: ET-DLE035), il rapporto di portata si basa sul valore durante la proiezione di grandezza dell'immagine proiettata di 2,54 m (100").

\*3 Quando è collegato l'Obiettivo a fuoco fisso (Modello n.: ET-DLE055), lo spostamento dell'obiettivo non è possibile, pertanto la posizione dell'altezza (H) diventa il valore fisso di SH/2.

■ Quando il rapporto immagine schermo è 4:3

(Unità: m)

Tipo di obiettivo			Obiettivo zoom									
Obiettivo di proiezione Modello n.			Obiettivo zoom standard/ ET-DLE170		ET-DLE020		ET-DLE060		ET-DLE085		ET-DLE105	
Rapporto portata*1			2,06-2,90:1		0,337-0,360:1		0,724-0,965:1		0,943-1,18:1		1,18-1,59:1	
Grandezza dell'immagine proiettata			Distanza di proiezione (L)									
Diagonale (SD)	Altezza (SH)	Larghezza (SW)	Min. (LW)	Max. (LT)	Min. (LW)	Max. (LT)	Min. (LW)	Max. (LT)	Min. (LW)	Max. (LT)	Min. (LW)	Max. (LT)
1,27 (50")	0,762	1,016	2,07	2,92	—	—	0,71	0,96	0,94	1,18	1,18	1,60
1,52 (60")	0,914	1,219	2,50	3,52	—	—	0,87	1,16	1,14	1,42	1,42	1,93
1,78 (70")	1,067	1,422	2,93	4,12	—	—	1,02	1,37	1,33	1,67	1,67	2,26
2,03 (80")	1,219	1,626	3,35	4,72	—	—	1,18	1,57	1,53	1,91	1,91	2,59
2,29 (90")	1,372	1,829	3,78	5,31	—	—	1,33	1,77	1,73	2,16	2,16	2,92
2,54 (100")	1,524	2,032	4,21	5,91	0,67	0,72	1,48	1,97	1,93	2,40	2,41	3,25
3,05 (120")	1,829	2,438	5,07	7,11	0,81	0,87	1,79	2,38	2,32	2,89	2,90	3,91
3,81 (150")	2,286	3,048	6,35	8,91	1,03	1,10	2,25	2,99	2,91	3,62	3,63	4,89
5,08 (200")	3,048	4,064	8,50	11,90	1,38	1,47	3,02	4,00	3,90	4,84	4,86	6,54
6,35 (250")	3,810	5,080	10,64	14,89	1,73	1,85	3,79	5,01	4,89	6,07	6,09	8,19
7,62 (300")	4,572	6,096	12,78	17,88	2,08	2,23	4,56	6,03	5,88	7,29	7,32	9,84
8,89 (350")	5,334	7,112	14,93	20,88	2,43	2,60	5,33	7,04	6,86	8,51	8,55	11,48
10,16 (400")	6,096	8,128	17,07	23,87	2,78	2,98	6,10	8,05	7,85	9,73	9,78	13,13
12,70 (500")	7,620	10,160	21,36	29,85	—	—	7,64	10,08	9,82	12,17	12,23	16,42
15,24 (600")	9,144	12,192	25,64	35,84	—	—	9,18	12,11	11,80	14,62	14,69	19,72

\*1 Il rapporto di portata si basa sul valore durante la proiezione di una grandezza dell'immagine proiettata di 2,03 m (80"). Quando è collegato l'Obiettivo zoom (Modello n.: ET-DLE020), il rapporto di portata si basa sul valore durante la proiezione di grandezza dell'immagine proiettata di 3,81 m (150").

(Unità: m)

Tipo di obiettivo			Obiettivo zoom							
Obiettivo di proiezione Modello n.			ET-DLE150		ET-DLE250		ET-DLE350		ET-DLE450	
Rapporto portata*1			1,56-2,27:1		2,73-4,35:1		4,30-6,55:1		6,46-10,3:1	
Grandezza dell'immagine proiettata			Distanza di proiezione (L)							
Diagonale (SD)	Altezza (SH)	Larghezza (SW)	Min. (LW)	Max. (LT)	Min. (LW)	Max. (LT)	Min. (LW)	Max. (LT)	Min. (LW)	Max. (LT)
1,27 (50")	0,762	1,016	1,56	2,29	2,75	4,39	4,32	6,60	6,45	10,37
1,52 (60")	0,914	1,219	1,89	2,75	3,31	5,28	5,21	7,95	7,80	12,50
1,78 (70")	1,067	1,422	2,21	3,22	3,88	6,17	6,10	9,29	9,14	14,63
2,03 (80")	1,219	1,626	2,54	3,69	4,44	7,07	7,00	10,64	10,49	16,77
2,29 (90")	1,372	1,829	2,86	4,15	5,01	7,96	7,89	11,99	11,84	18,90
2,54 (100")	1,524	2,032	3,18	4,62	5,57	8,85	8,78	13,34	13,19	21,03
3,05 (120")	1,829	2,438	3,83	5,55	6,71	10,64	10,56	16,03	15,89	25,30
3,81 (150")	2,286	3,048	4,80	6,96	8,40	13,32	13,24	20,07	19,94	31,70
5,08 (200")	3,048	4,064	6,42	9,29	11,23	17,78	17,69	26,80	26,69	42,37
6,35 (250")	3,810	5,080	8,04	11,63	14,06	22,25	22,15	33,54	33,44	53,04
7,62 (300")	4,572	6,096	9,66	13,96	16,88	26,71	26,61	40,27	40,18	63,70
8,89 (350")	5,334	7,112	11,28	16,30	19,71	31,18	31,06	47,01	46,93	74,37
10,16 (400")	6,096	8,128	12,90	18,63	22,54	35,64	35,52	53,74	53,68	85,04
12,70 (500")	7,620	10,160	16,13	23,30	28,19	44,58	44,43	67,21	67,17	106,37
15,24 (600")	9,144	12,192	19,37	27,97	33,85	53,51	53,35	80,68	80,67	127,70

\*1 Il rapporto di portata si basa sul valore durante la proiezione di una grandezza dell'immagine proiettata di 2,03 m (80").

(Unità: m)

Tipo di obiettivo			Obiettivo zoom		
Obiettivo di proiezione Modello n.			Obiettivo zoom standard/ ET-DLE170/ET-DLE085/ ET-DLE105/ET-DLE150/ ET-DLE250/ET-DLE350/ ET-DLE450	ET-DLE020	ET-DLE060
Grandezza dell'immagine proiettata			Posizione altezza (H)		
Diagonale (SD)	Altezza (SH)	Larghezza (SW)			
1,27 (50")	0,762	1,016	0 - 0,50	—	0,08 - 0,50
1,52 (60")	0,914	1,219	0 - 0,60	—	0,09 - 0,60
1,78 (70")	1,067	1,422	0 - 0,70	—	0,11 - 0,70
2,03 (80")	1,219	1,626	0 - 0,80	—	0,12 - 0,80
2,29 (90")	1,372	1,829	0 - 0,91	—	0,14 - 0,91
2,54 (100")	1,524	2,032	0 - 1,01	0,00 - 1,01	0,15 - 1,01
3,05 (120")	1,829	2,438	0 - 1,21	0,00 - 1,21	0,18 - 1,21
3,81 (150")	2,286	3,048	0 - 1,51	0,00 - 1,51	0,23 - 1,51
5,08 (200")	3,048	4,064	0 - 2,01	0,00 - 2,01	0,30 - 2,01
6,35 (250")	3,810	5,080	0 - 2,51	0,00 - 2,51	0,38 - 2,51
7,62 (300")	4,572	6,096	0 - 3,02	0,00 - 3,02	0,46 - 3,02
8,89 (350")	5,334	7,112	0 - 3,52	0,00 - 3,52	0,53 - 3,52
10,16 (400")	6,096	8,128	0 - 4,02	0,00 - 4,02	0,61 - 4,02
12,70 (500")	7,620	10,160	0 - 5,03	—	0,76 - 5,03
15,24 (600")	9,144	12,192	0 - 6,04	—	0,91 - 6,04

(Unità: m)

Tipo di obiettivo			Obiettivo a fuoco fisso				
Obiettivo di proiezione Modello n.			ET-DLE055		ET-DLE035 <sup>*1</sup>		
Rapporto portata <sup>*2</sup>			0,946:1		0,456:1		
Grandezza dell'immagine proiettata			Distanza di proiezione (L)	Posizione altezza (H) <sup>*3</sup>	Distanza di proiezione (L1)	Distanza dal proiettore allo schermo	
Diagonale (SD)	Altezza (SH)	Larghezza (SW)				(L4)	(A1)
1,27 (50")	0,762	1,016	0,94	0,38	—	—	—
1,52 (60")	0,914	1,219	1,14	0,46	—	—	—
1,78 (70")	1,067	1,422	1,34	0,53	—	—	—
2,03 (80")	1,219	1,626	1,54	0,61	—	—	—
2,29 (90")	1,372	1,829	1,74	0,69	—	—	—
2,54 (100")	1,524	2,032	1,93	0,76	0,93	0,22	0,50
3,05 (120")	1,829	2,438	2,33	0,91	1,11	0,41	0,61
3,81 (150")	2,286	3,048	2,93	1,14	1,39	0,68	0,78
5,08 (200")	3,048	4,064	3,92	1,52	1,85	1,14	1,06
6,35 (250")	3,810	5,080	—	—	2,31	1,60	1,35
7,62 (300")	4,572	6,096	—	—	2,77	2,07	1,63
8,89 (350")	5,334	7,112	—	—	3,23	2,53	1,92
10,16 (400")	6,096	8,128	—	—	—	—	—
12,70 (500")	7,620	10,160	—	—	—	—	—
15,24 (600")	9,144	12,192	—	—	—	—	—

\*1 Quando è collegato l'Obiettivo a fuoco fisso (Modello n.: ET-DLE035), la relazione della proiezione tra lo schermo e il proiettore differisce da quella di altri obiettivi. Consultare "Obiettivo a fuoco fisso (Modello n.: ET-DLE035)" (➔ pagina 41) per i dettagli.

\*2 Il rapporto di portata si basa sul valore durante la proiezione di una grandezza dell'immagine proiettata di 2,03 m (80"). Quando è collegato l'Obiettivo a fuoco fisso (Modello n.: ET-DLE035), il rapporto di portata si basa sul valore durante la proiezione di grandezza dell'immagine proiettata di 2,54 m (100").

\*3 Quando è collegato l'Obiettivo a fuoco fisso (Modello n.: ET-DLE055), lo spostamento dell'obiettivo non è possibile, pertanto la posizione dell'altezza (H) diventa il valore fisso di SH/2.



### Formula per il calcolo della distanza di proiezione per obiettivo di proiezione

Per utilizzare una grandezza dell'immagine proiettata non elencata in questo manuale, controllare la grandezza dell'immagine proiettata SD (m) e utilizzare la formula rispettiva per calcolare la distanza di proiezione.

L'unità di tutte le formule è m (i valori ottenuti con le seguenti formule di calcolo contengono un piccolo errore).

Nel calcolare una distanza di proiezione facendo uso della designazione della grandezza dell'immagine (valore in pollici), moltiplicare il valore in pollici per 0,0254 e sostituirlo a SD nella formula per il calcolo della distanza di proiezione.

#### ■ Obiettivo zoom

Obiettivo di proiezione Modello n.	Rapporto portata	Rapporto aspetto	Formula della distanza di proiezione (L)	
			Min. (LW)	Max. (LT)
Obiettivo zoom standard/ ET-DLE170	1,71 - 2,41:1	16:10	= 1,4906 x SD - 0,0746	= 2,0814 x SD - 0,0725
	1,72 - 2,41:1	16:9	= 1,5320 x SD - 0,0746	= 2,1393 x SD - 0,0725
	2,06 - 2,90:1	4:3	= 1,6874 x SD - 0,0746	= 2,3563 x SD - 0,0725
ET-DLE020	0,280 - 0,299:1	16:10	= 0,2438 x SD - 0,0266	= 0,2612 x SD - 0,0279
	0,280 - 0,299:1	16:9	= 0,2506 x SD - 0,0266	= 0,2684 x SD - 0,0279
	0,337 - 0,360:1	4:3	= 0,2760 x SD - 0,0266	= 0,2957 x SD - 0,0279
ET-DLE060	0,600 - 0,801:1	16:10	= 0,5354 x SD - 0,0549	= 0,7047 x SD - 0,0518
	0,600 - 0,802:1	16:9	= 0,5503 x SD - 0,0549	= 0,7243 x SD - 0,0518
	0,724 - 0,965:1	4:3	= 0,6062 x SD - 0,0549	= 0,7978 x SD - 0,0518
ET-DLE085	0,782 - 0,977:1	16:10	= 0,6865 x SD - 0,0471	= 0,8498 x SD - 0,0442
	0,783 - 0,977:1	16:9	= 0,7056 x SD - 0,0471	= 0,8735 x SD - 0,0442
	0,943 - 1,18:1	4:3	= 0,7772 x SD - 0,0471	= 0,9621 x SD - 0,0442
ET-DLE105	0,978 - 1,32:1	16:10	= 0,8543 x SD - 0,0511	= 1,1457 x SD - 0,0472
	0,979 - 1,32:1	16:9	= 0,8781 x SD - 0,0511	= 1,1775 x SD - 0,0472
	1,18 - 1,59:1	4:3	= 0,9672 x SD - 0,0511	= 1,2970 x SD - 0,0472
ET-DLE150	1,30 - 1,89:1	16:10	= 1,1259 x SD - 0,0540	= 1,6243 x SD - 0,0498
	1,30 - 1,89:1	16:9	= 1,1572 x SD - 0,0540	= 1,6695 x SD - 0,0498
	1,56 - 2,27:1	4:3	= 1,2747 x SD - 0,0540	= 1,8388 x SD - 0,0498
ET-DLE250	2,27 - 3,62:1	16:10	= 1,9665 x SD - 0,0800	= 3,1059 x SD - 0,0792
	2,27 - 3,62:1	16:9	= 2,0212 x SD - 0,0800	= 3,1923 x SD - 0,0792
	2,73 - 4,35:1	4:3	= 2,2263 x SD - 0,0800	= 3,5161 x SD - 0,0792
ET-DLE350	3,58 - 5,45:1	16:10	= 3,1000 x SD - 0,1351	= 4,6843 x SD - 0,1346
	3,58 - 5,45:1	16:9	= 3,1862 x SD - 0,1351	= 4,8146 x SD - 0,1346
	4,30 - 6,55:1	4:3	= 3,5094 x SD - 0,1351	= 5,3030 x SD - 0,1346
ET-DLE450	5,36 - 8,58:1	16:10	= 4,6931 x SD - 0,3017	= 7,4193 x SD - 0,2991
	5,36 - 8,58:1	16:9	= 4,8236 x SD - 0,3017	= 7,6256 x SD - 0,2991
	6,46 - 10,3:1	4:3	= 5,3129 x SD - 0,3017	= 8,3992 x SD - 0,2991

#### ■ Obiettivo a fuoco fisso (Modello n.: ET-DLE055)

Obiettivo di proiezione Modello n.	Rapporto portata	Rapporto aspetto	Formula della distanza di proiezione (L)
ET-DLE055	0,785:1	16:10	= 0,6893 x SD - 0,0476
	0,786:1	16:9	= 0,7084 x SD - 0,0476
	0,946:1	4:3	= 0,7803 x SD - 0,0476

#### ■ Obiettivo a fuoco fisso (Modello n.: ET-DLE035)

Obiettivo di proiezione Modello n.	Rapporto portata	Rapporto aspetto	Formula della distanza di proiezione (L1)	Formula della distanza (A1) dal proiettore allo schermo
ET-DLE035	0,380:1	16:10	= 0,3205 x SD + 0,0047	= 0,1977 x SD - 0,0721
	0,380:1	16:9	= 0,3294 x SD + 0,0047	= 0,2304 x SD - 0,0721
	0,456:1	4:3	= 0,3628 x SD + 0,0047	= 0,2238 x SD - 0,0721



## Regolazione dei piedini regolabili

---

Installare il proiettore su una superficie piana in modo che la parte anteriore del proiettore sia parallela alla superficie dello schermo e lo schermo di proiezione sia rettangolare.

Se lo schermo è inclinato verso il basso, estendere i piedini regolabili anteriori in modo che l'immagine proiettata diventi rettangolare. I piedini regolabili possono anche essere utilizzati per regolare il proiettore in modo che sia in piano anche quando è inclinato nella direzione orizzontale.

È possibile estendere i piedini regolabili ruotandoli secondo le indicazioni della figura. Ruotandoli nella direzione opposta, torneranno nella posizione originale.

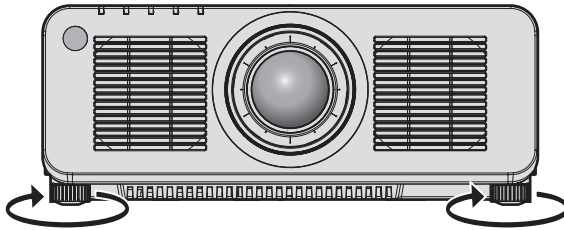

**Range regolabile massimo**

Piedini regolabili: 30 mm (1-3/16") ognuno

---

### Attenzione

- Prestare attenzione a non bloccare le griglie di aerazione/scarico con le mani o con oggetti quando si regolano i piedini regolabili mentre la fonte di luce è accesa. (➔ pagina 30)

## Rimozione/collegamento dell'obiettivo di proiezione

I metodi di rimozione e collegamento dell'obiettivo di proiezione sono di base gli stessi sia per gli obiettivi zoom standard sia per gli obiettivi opzionali.

Spostare l'obiettivo di proiezione nella posizione iniziale prima di sostituire o rimuovere l'obiettivo di proiezione. (➔ pagina 80)

### Attenzione

- Riposizionare l'obiettivo di proiezione dopo avere spento il proiettore.
- Non toccare i contatti elettrici dell'obiettivo di proiezione. Polvere o sporco potrebbero causare un contatto insufficiente.
- Non toccare la superficie dell'obiettivo di proiezione a mani nude.
- Prima di fissare l'obiettivo di proiezione, rimuovere il copriobiettivo fissato all'obiettivo stesso.
- Panasonic Connect Co., Ltd. non è responsabile di alcun danno o disfunzione del prodotto che derivi dall'uso di obiettivi di proiezione non prodotti da Panasonic Connect Co., Ltd. Accertarsi di utilizzare gli obiettivi di proiezione specificati.

### Nota

- Nel caso dell'Obiettivo zoom (Modello n.: ET-DLE020, ET-DLE060, ET-DLE085, ET-DLE105), le procedure di collegamento/rimozione della protezione per l'attacco dell'obiettivo sono differenti. Consultare le istruzioni per l'uso di ET-DLE020, ET-DLE060, ET-DLE085 o ET-DLE105 per i dettagli.
- Nel caso dell'Obiettivo a fuoco fisso (Modello n.: ET-DLE035), le precauzioni sulla gestione dell'obiettivo e le procedure di collegamento/rimozione della protezione per l'attacco dell'obiettivo sono differenti. Consultare le istruzioni per l'uso di ET-DLE035 per i dettagli.
- Per la procedura di regolazione di messa a fuoco, zoom e spostamento dell'obiettivo dopo il collegamento dell'obiettivo del proiettore, consultare "Regolazione di messa a fuoco, zoom e spostamento dell'obiettivo" (➔ pagina 78).
- Per la procedura di regolazione del bilanciamento della messa a fuoco al centro e alla periferia dell'immagine proiettata quando viene utilizzato l'Obiettivo zoom (Modello n.: ET-DLE020, ET-DLE060, ET-DLE085, ET-DLE105), consultare "Regolazione del bilanciamento della messa a fuoco" (➔ pagina 79).

## Rimozione dell'obiettivo di proiezione

Rimuovere l'obiettivo di proiezione facendo uso della seguente procedura.

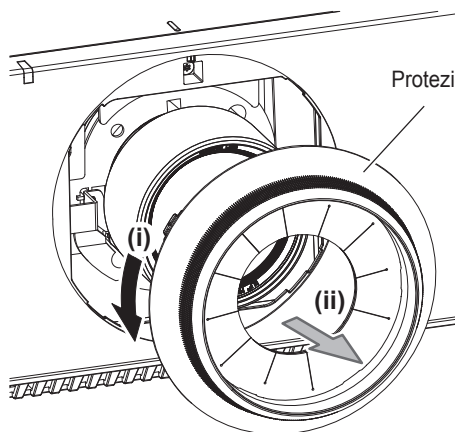

Fig. 1

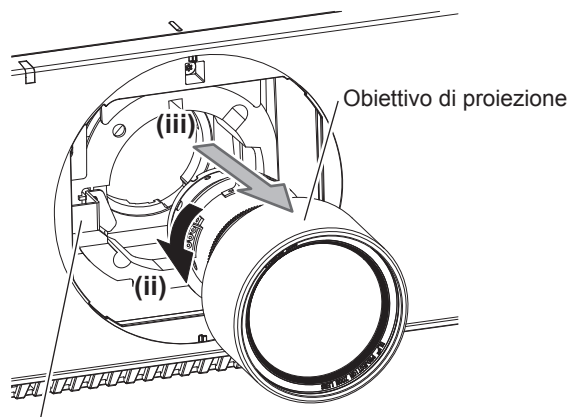

Fig. 2

- 1) Ruotare la protezione per l'attacco dell'obiettivo in senso antiorario e rimuoverla. (Fig. 1)
- 2) Mantenendo premuto il pulsante di sblocco obiettivo, ruotare l'obiettivo di proiezione in senso antiorario fino a rimuoverlo. (Fig. 2)

### Attenzione

- Una volta rimosso, conservare l'obiettivo di proiezione in luoghi dove non sia soggetto a vibrazioni e impatti.

## Collegamento dell'obiettivo di proiezione

Fissare l'obiettivo di proiezione facendo uso della seguente procedura.

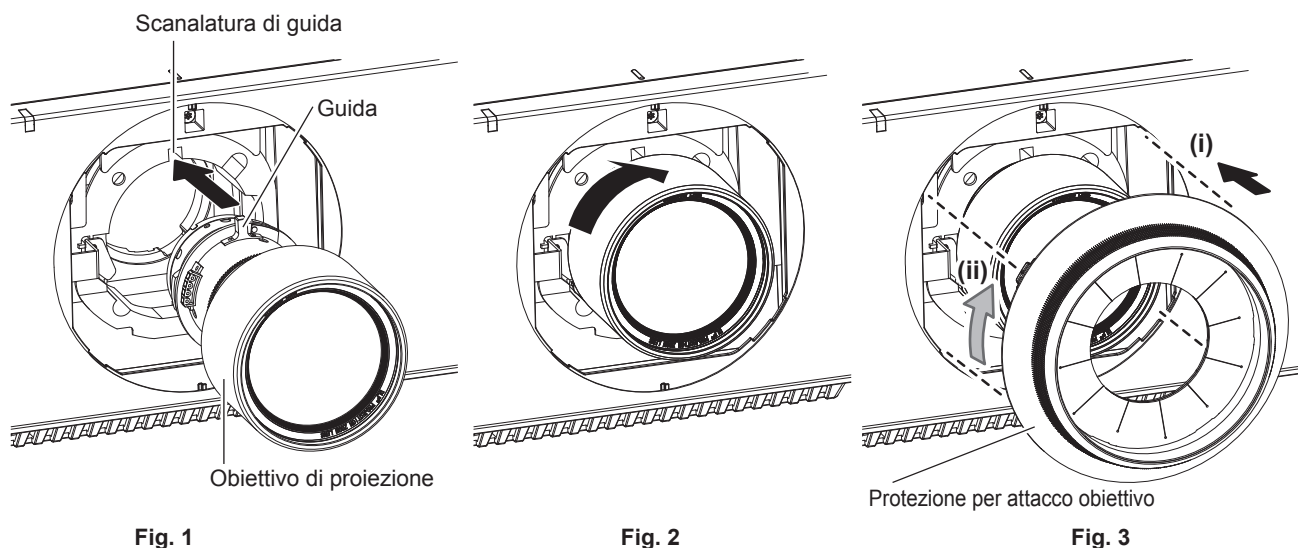

- 1) **Rimuovere la protezione per l'attacco dell'obiettivo e allineare la guida dell'obiettivo di proiezione alla relativa scanalatura del proiettore e inserire l'obiettivo fino a fine corsa. (Fig. 1)**
- 2) **Ruotare l'obiettivo di proiezione in senso orario fino a percepire un rumore di scatto. (Fig. 2)**
- 3) **Collegare la protezione per l'attacco dell'obiettivo. (Fig. 3)**
  - Allineare la protezione per l'attacco dell'obiettivo e il proiettore alle posizioni delle linee tratteggiate in figura e quindi ruotare la protezione per l'attacco dell'obiettivo in senso orario per collegarla al proiettore.

### Attenzione

- Ruotare l'obiettivo di proiezione in senso antiorario per confermare che non si stacchi.
- Dopo il collegamento dell'obiettivo di proiezione, accendere il proiettore e confermare l'impostazione [TIPO DI OBIETTIVO]. Cambiare l'impostazione se il tipo non corrisponde all'obiettivo di proiezione collegato al proiettore. (➔ pagina 80)

# Collegamento

## Prima del collegamento

- Prima del collegamento, leggere attentamente le istruzioni per l'uso del dispositivo esterno da collegare.
- Spegnerne l'alimentazione di tutti i dispositivi prima di collegare i cavi.
- Collegare i cavi considerando le seguenti descrizioni. Il mancato rispetto delle indicazioni potrebbe causare malfunzionamenti.
  - Prima di collegare un cavo con un dispositivo a sua volta collegato al proiettore o con il proiettore stesso, toccare un oggetto metallico vicino per eliminare carica elettrostatica dal proprio corpo.
  - Non utilizzare cavi di una lunghezza superiore al necessario per il collegamento di un dispositivo al proiettore o al corpo del proiettore. Maggiore è la lunghezza del cavo, più alta diventa la probabilità di influenze dovute a rumore. Se il cavo viene utilizzato avvolto, funge da antenna e ciò aumenta la probabilità di influenze dovute a rumore.
  - Quando si collegano i cavi, effettuare per primo il collegamento a terra (GND), quindi inserirli direttamente nel terminale di collegamento del dispositivo.
- Acquistare il cavo di collegamento necessario per collegare il dispositivo esterno al sistema poiché non è in dotazione con il dispositivo né disponibile come opzione.
- Per prima cosa, installare la scheda di interfaccia opzionale necessaria affinché l'apparecchiatura video si colleghi con il proiettore nello slot.
 

Si consiglia la presenza di un tecnico qualificato per installare o rimuovere la scheda di interfaccia opzionale. Potrebbe verificarsi un malfunzionamento dovuto all'elettricità statica. Consultare il rivenditore.

Per i dettagli su come installare la scheda di interfaccia opzionale, consultare "Installazione della scheda di interfaccia (opzionale)" (➔ pagina 273).
- Se l'uscita dei segnali di sincronizzazione proveniente dai computer o dall'apparecchiatura video viene disturbata da eventuali modifiche all'impostazione video di uscita o da altri motivi, i colori delle immagini proiettate potrebbero risultare temporaneamente disturbati.
- Alcuni modelli di computer o schede grafiche non sono compatibili con il proiettore.
- Collegare facendo uso di un dispositivo di prolunga, ecc. quando si installa il proiettore lontano dall'apparecchiatura video. Il proiettore potrebbe non visualizzare correttamente l'immagine quando è collegato direttamente mediante un cavo lungo.
- Per i dettagli dei tipi di segnali video utilizzabili con il proiettore, consultare "Elenco segnali compatibili" (➔ pagina 257).

## Assegnazioni pin del terminale <HDMI IN> e nomi dei segnali

Vista esterna	N. pin	Nome segnale	N. pin	Nome segnale
<p>Perni pari da (2) a (18)</p> <p>(2) → (18)</p> <p>(1) → (19)</p> <p>Perni dispari da (1) a (19)</p>	(1)	T.M.D.S dati 2+	(11)	T.M.D.S protezione clock
	(2)	T.M.D.S protezione dati 2	(12)	T.M.D.S clock-
	(3)	T.M.D.S dati 2-	(13)	CEC
	(4)	T.M.D.S dati 1+	(14)	—
	(5)	T.M.D.S protezione dati 1	(15)	SCL
	(6)	T.M.D.S dati 1-	(16)	SDA
	(7)	T.M.D.S dati 0+	(17)	DDC/CEC GND
	(8)	T.M.D.S protezione dati 0	(18)	+5 V
	(9)	T.M.D.S dati 0-	(19)	Sensore "hot plug"
	(10)	T.M.D.S clock+		

**Assegnazioni pin del terminale <DVI-D IN> e nomi dei segnali**

Vista esterna	N. pin	Nome segnale	N. pin	Nome segnale
	(1)	T.M.D.S dati 2-	(13)	—
	(2)	T.M.D.S dati 2+	(14)	+5 V
	(3)	T.M.D.S protezione dati 2/4	(15)	GND
	(4)	—	(16)	Sensore "hot plug"
	(5)	—	(17)	T.M.D.S dati 0-
	(6)	DDC clock	(18)	T.M.D.S dati 0+
	(7)	DDC dati	(19)	T.M.D.S protezione dati 0/5
	(8)	—	(20)	—
	(9)	T.M.D.S dati 1-	(21)	—
	(10)	T.M.D.S dati 1+	(22)	T.M.D.S protezione clock
	(11)	T.M.D.S protezione dati 1/3	(23)	T.M.D.S clock+
	(12)	—	(24)	T.M.D.S clock-

**Esempio di collegamento: apparecchio AV**

**Per i terminali <HDMI IN>/<DVI-D IN>**

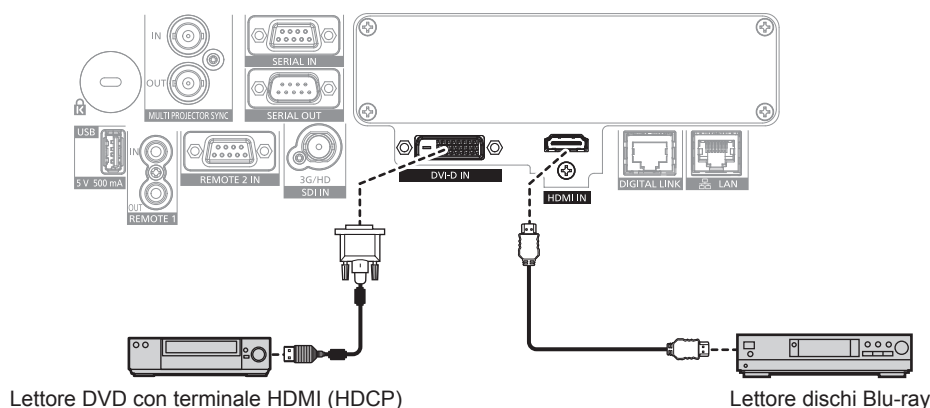

**Nota**

- La commutazione dell'impostazione nel menu [OPZIONI VISUALIZZAZIONE] → [DVI-D IN] → [SELEZIONE EDID] potrebbe essere richiesta in base al dispositivo esterno collegato quando è in ingresso il segnale DVI-D.
- La commutazione dell'impostazione nel menu [OPZIONI VISUALIZZAZIONE] → [HDMI IN] → [SELEZIONE EDID] potrebbe essere richiesta in base al dispositivo esterno collegato quando è in ingresso il segnale HDMI.
- È possibile collegare il terminale <DVI-D IN> con i dispositivi HDMI e DVI-D compatibili. Tuttavia, alcuni dispositivi esterni potrebbero non riuscire a proiettare correttamente le immagini, quale la mancata visualizzazione delle immagini.
- Per il cavo HDMI, utilizzare un cavo HDMI High Speed conforme agli standard HDMI. Tuttavia, quando deve essere immesso il seguente segnale video 4K che supera la velocità di trasmissione supportata del cavo HDMI High Speed, utilizzare il cavo HDMI che supporta la trasmissione ad alta velocità di 18 Gbps come quello con l'autenticazione del cavo HDMI Premium.
  - Un segnale video con profondità e gradazione di colore ad alta specifica quale 3840 x 2160/60p 4:2:2/36-bit o 3840 x 2160/60p 4:4:4/24-bit
 Le immagini potrebbero risultare disturbate o non proiettate quando è in ingresso un segnale video che supera la velocità di trasmissione supportata del cavo HDMI.
- Il terminale <HDMI IN> del proiettore può essere collegato a un dispositivo esterno fornito di terminale DVI-D facendo uso di un cavo di conversione HDMI/DVI. Tuttavia, questo potrebbe non funzionare correttamente per alcuni dispositivi esterni e le immagini potrebbero non essere proiettate.
- Il proiettore non supporta VIERA Link (HDMI) e HDMI CEC (Consumer Electronics Control).

**Per terminale <SDI IN>**

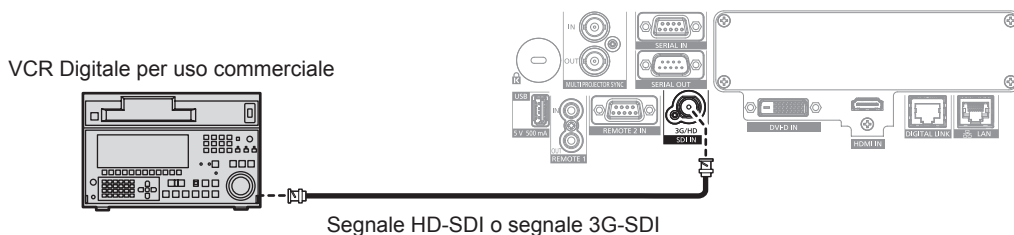

**Nota**

- L'impostazione del menu [OPZIONI VISUALIZZAZIONE] → [SDI IN] potrebbe essere necessaria in base al dispositivo esterno collegato.
- Utilizzare un cavo di collegamento di 5C-FB o superiore (quale 5C-FB o 7C-FB) o Belden 1694A o superiore per trasmettere correttamente le immagini. Utilizzare un cavo di collegamento di 100 m (328'1") di lunghezza o meno.
- Potrebbe verificarsi un errore nel rilevamento del segnale quando è collegato un segnale instabile. In tal caso, impostare il menu [OPZIONI VISUALIZZAZIONE] → [SDI IN] al contenuto che corrisponde al segnale di ingresso.

**Per i terminali <HDMI IN 1>/<HDMI IN 2> della scheda di interfaccia**

Questo è un esempio quando la Scheda di interfaccia per ingresso HDMI 2 opzionale (Modello n.: ET-MDNHM10) è installata nello slot.

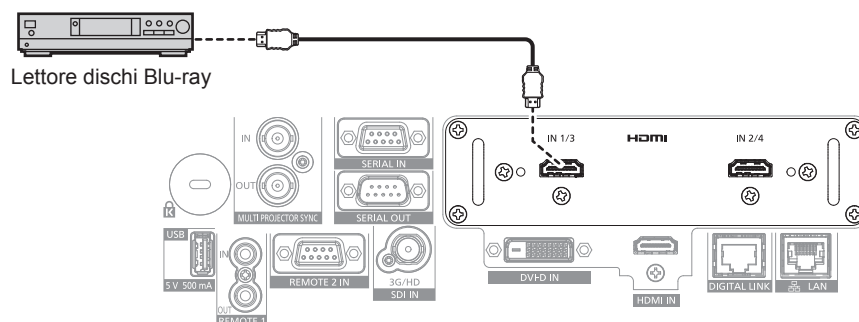

**Nota**

- Per il cavo HDMI, utilizzare un cavo HDMI High Speed conforme agli standard HDMI. Tuttavia, quando deve essere immesso il seguente segnale video 4K che supera la velocità di trasmissione supportata del cavo HDMI High Speed, utilizzare il cavo HDMI che supporta la trasmissione ad alta velocità di 18 Gbps come quello con l'autenticazione del cavo HDMI Premium.
  - Un segnale video con profondità e gradazione di colore ad alta specifica quale 3840 x 2160/60p 4:2:2/36-bit o 3840 x 2160/60p 4:4:4/24-bit
 Le immagini potrebbero risultare disturbate o non proiettate quando è in ingresso un segnale video che supera la velocità di trasmissione supportata del cavo HDMI.
- L'impostazione del menu [OPZIONI VISUALIZZAZIONE] → [SLOT IN] è richiesta in base al dispositivo esterno collegato o al segnale di ingresso.
- È possibile collegare i terminali <HDMI IN 1>/<HDMI IN 2> al dispositivo esterno con un terminale DVI-D tramite il cavo di conversione HDMI/DVI. Tuttavia, questo potrebbe non funzionare correttamente per alcuni dispositivi esterni e l'immagine potrebbe non essere proiettata.
- Il proiettore non supporta VIERA Link (HDMI) e HDMI CEC (Consumer Electronics Control).

## Per i terminali <DVI-D IN 1>/<DVI-D IN 2> della scheda di interfaccia

Questo è un esempio quando la Scheda di interfaccia per ingresso DVI-D 2 opzionale (Modello n.: ET-MDNDV10) è installata nello slot.

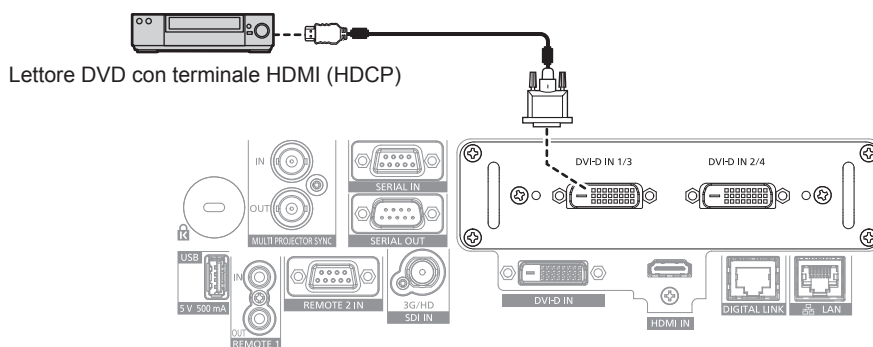

### Nota

- L'impostazione del menu [OPZIONI VISUALIZZAZIONE] → [SLOT IN] è richiesta in base al dispositivo esterno collegato o al segnale di ingresso.
- È possibile collegare i terminali <DVI-D IN 1>/<DVI-D IN 2> con i dispositivi HDMI e DVI-D compatibili. Tuttavia, alcuni dispositivi esterni potrebbero non riuscire a proiettare correttamente le immagini, quale la mancata visualizzazione delle immagini.
- I terminali <DVI-D IN 1>/<DVI-D IN 2> supportano il collegamento singolo per DVI 1.0. Non supportano il collegamento doppio per DVI 1.0.

## Per i terminali <SDI 1 IN>/<SDI 2 IN/1 OUT>/<SDI 3 IN>/<SDI 4 IN/3 OUT> della scheda di interfaccia

Questo è un esempio quando la Scheda di interfaccia per 12G-SDI opzionale (Modello n.: ET-MDN12G10) è installata nello slot.

Dispositivo compatibile con la riproduzione del segnale 12G-SDI

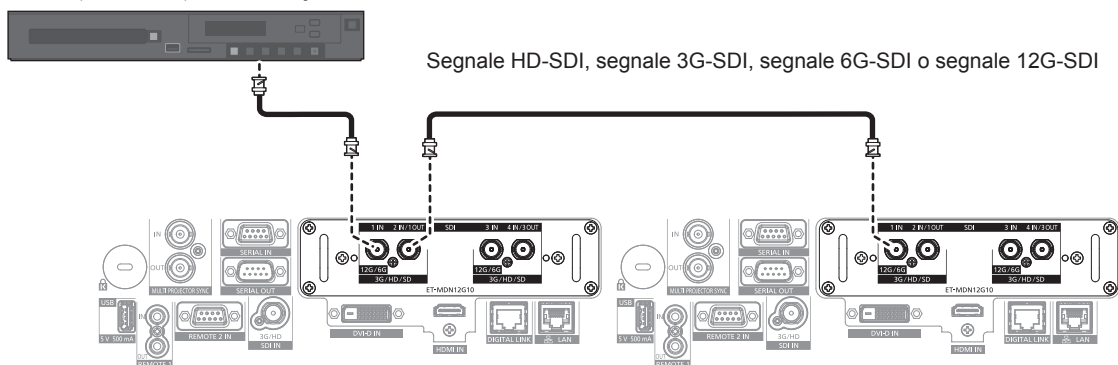

### Nota

- Utilizzare un cavo di collegamento di 5C-FB o superiore (come 5C-FB o 7C-FB), Belden 1694A o superiore, o L-5.5CUHD prodotto da Canare Electric Co., Ltd. per trasmettere correttamente le immagini. La lunghezza massima di cavo utilizzabile è come indicato di seguito. Tuttavia, questa lunghezza massima di cavo è solo approssimativa e non garantisce la distanza di trasmissione.
  - Segnale HD-SDI, segnale 3G-SDI: 150 m (492'2")
  - Segnale 6G-SDI: 80 m (262'6") (quando è utilizzato L-5.5CUHD, la lunghezza del cavo deve essere 110 m (360'11").)
  - Per il segnale 12G-SDI, la lunghezza del cavo differirà a seconda dell'impostazione nel menu [OPZIONI VISUALIZZAZIONE] → [SLOT IN] → [MODO SDI].
    - Quando [MODO SDI] è impostato su [INGRESSO]: 50 m (164'1") (quando è utilizzato L-5.5CUHD, la lunghezza del cavo deve essere 100 m (328'1").)
    - Quando [MODO SDI] è impostato su [USCITA]: 50 m (164'1") (quando è utilizzato L-5.5CUHD, la lunghezza del cavo deve essere 90 m (295'3").)
- Quando il menu [OPZIONI VISUALIZZAZIONE] → [SLOT IN] → [MODO SDI] è impostato su [USCITA], collegare una resistenza di terminazione (75 Ω) al terminale senza alcun dispositivo collegato come destinazione di uscita.
- Utilizzare il connettore BNC che sia compatibile con il cavo coassiale e il tipo di segnale da utilizzare.
- L'impostazione del menu [OPZIONI VISUALIZZAZIONE] → [SLOT IN] è richiesta in base al dispositivo esterno collegato o al segnale di ingresso.
- L'impostazione del menu [OPZIONI VISUALIZZAZIONE] → [SLOT IN] → [COLLEGAMENTO SDI] è richiesta quando è in ingresso il segnale a collegamento doppio o il segnale a collegamento quadruplo.
- Per immettere il segnale a collegamento doppio, utilizzare il cavo con la stessa lunghezza e lo stesso tipo per il collegamento al terminale <SDI 1 IN> e al terminale <SDI 3 IN>. L'immagine potrebbe non essere proiettata correttamente quando la differenza della lunghezza del cavo è 4 m (13'1") o più.
- Per immettere il segnale a collegamento quadruplo, utilizzare il cavo con la stessa lunghezza e lo stesso tipo per il collegamento a ciascuno dei terminali <SDI 1 IN>/<SDI 2 IN/1 OUT>/<SDI 3 IN>/<SDI 4 IN/3 OUT>. L'immagine potrebbe non essere proiettata correttamente quando la differenza della lunghezza del cavo è 4 m (13'1") o più.



- Collegare direttamente il proiettore con il dispositivo esterno che riprodurrà il segnale senza passare attraverso un distributore, ecc. quando si immettono segnali a collegamento doppio. Una differenza di fase viene generata tra il segnale Link A e il segnale Link B e l'immagine potrebbe non essere proiettata correttamente.
- Collegare direttamente il proiettore con il dispositivo esterno che riprodurrà il segnale senza passare attraverso un distributore, ecc. quando si immettono segnali a collegamento quadruplo. Viene generata una differenza di fase tra i segnali di Link 1, Link 2, Link 3 e Link 4 e l'immagine potrebbe non essere proiettata correttamente.
- Potrebbe verificarsi un errore nel rilevamento del segnale quando viene immesso un segnale instabile nel proiettore. In tal caso, impostare il menu [OPZIONI VISUALIZZAZIONE] → [SLOT IN] al contenuto che corrisponde al segnale di ingresso.
- Il terminale <SDI 2 IN/1 OUT> e il terminale <SDI 4 IN/3 OUT> non supportano l'ingresso del segnale 6G-SDI o del segnale 12G-SDI.
- Per utilizzare il terminale <SDI 2 IN/1 OUT> o il terminale <SDI 4 IN/3 OUT> come terminale di uscita, impostare il menu [OPZIONI VISUALIZZAZIONE] → [SLOT IN] → [MODO SDI] su [USCITA].

## Esempio di collegamento: computer

Questo è un esempio quando la Scheda di interfaccia per ingresso DisplayPort 2 opzionale (Modello n.: ET-MDNDP10) è installata nello slot.

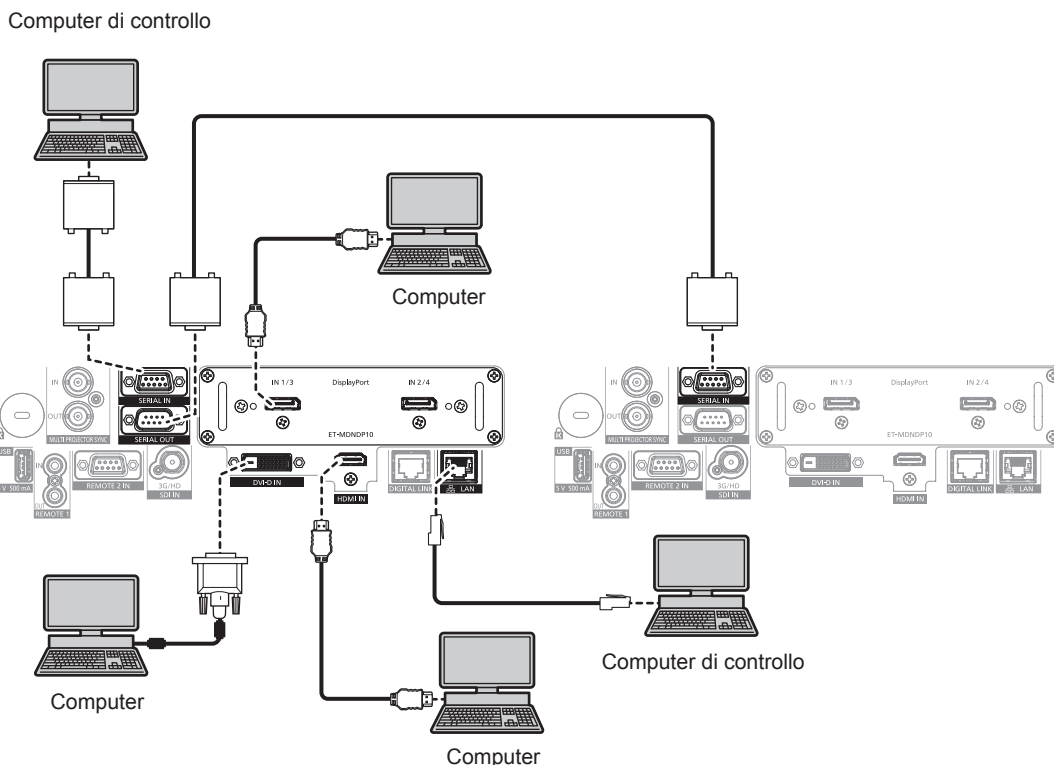

### Attenzione

- Quando si effettua il collegamento del proiettore a un computer o a un dispositivo esterno, usare il cavo di alimentazione in dotazione con ciascun dispositivo e i cavi schermati disponibili in commercio.

### Nota

- L'impostazione del menu [OPZIONI VISUALIZZAZIONE] → [SLOT IN] è richiesta in base al dispositivo esterno collegato o al segnale di ingresso.
- Per il cavo DisplayPort, utilizzare un cavo DisplayPort conforme agli standard DisplayPort. Quando un cavo utilizzato non è conforme agli standard DisplayPort, è possibile che le immagini si interrompano o non siano proiettate.
- La commutazione dell'impostazione nel menu [OPZIONI VISUALIZZAZIONE] → [DVI-D IN] → [SELEZIONE EDID] potrebbe essere richiesta in base al dispositivo esterno collegato quando è in ingresso il segnale DVI-D.
- La commutazione dell'impostazione nel menu [OPZIONI VISUALIZZAZIONE] → [HDMI IN] → [SELEZIONE EDID] potrebbe essere richiesta in base al dispositivo esterno collegato quando è in ingresso il segnale HDMI.
- Per il cavo HDMI, utilizzare un cavo HDMI High Speed conforme agli standard HDMI. Tuttavia, quando deve essere immesso il seguente segnale video 4K che supera la velocità di trasmissione supportata del cavo HDMI High Speed, utilizzare il cavo HDMI che supporta la trasmissione ad alta velocità di 18 Gbps come quello con l'autenticazione del cavo HDMI Premium.
  - Un segnale video con profondità e gradazione di colore ad alta specifica quale 3840 x 2160/60p 4:2:2/36-bit o 3840 x 2160/60p 4:4:4/24-bit

Le immagini potrebbero risultare disturbate o non proiettate quando è in ingresso un segnale video che supera la velocità di trasmissione supportata del cavo HDMI.

- Il terminale <HDMI IN> del proiettore può essere collegato a un dispositivo esterno fornito di terminale DVI-D facendo uso di un cavo di conversione HDMI/DVI. Tuttavia, questo potrebbe non funzionare correttamente per alcuni dispositivi esterni e l'immagine potrebbe non essere proiettata.
- Il terminale <DVI-D IN> supporta soltanto single link.
- Se si aziona il proiettore usando la funzione di ripresa del computer (ultimi dati memorizzati), potrebbe essere necessario ripristinare la funzione di ripresa per azionare il proiettore.



## Esempio di collegamento con DIGITAL LINK

I trasmettitori cavo incrociato basati sullo standard di comunicazione HDBaseT™ quale il dispositivo con uscita DIGITAL LINK opzionale (Modello n.: ET-YFB100G, ET-YFB200G) utilizzano il cavo incrociato per trasmettere immagini in ingresso, il segnale Ethernet e il segnale di controllo seriale, e il proiettore può immettere tale segnale digitale al terminale <DIGITAL LINK>.

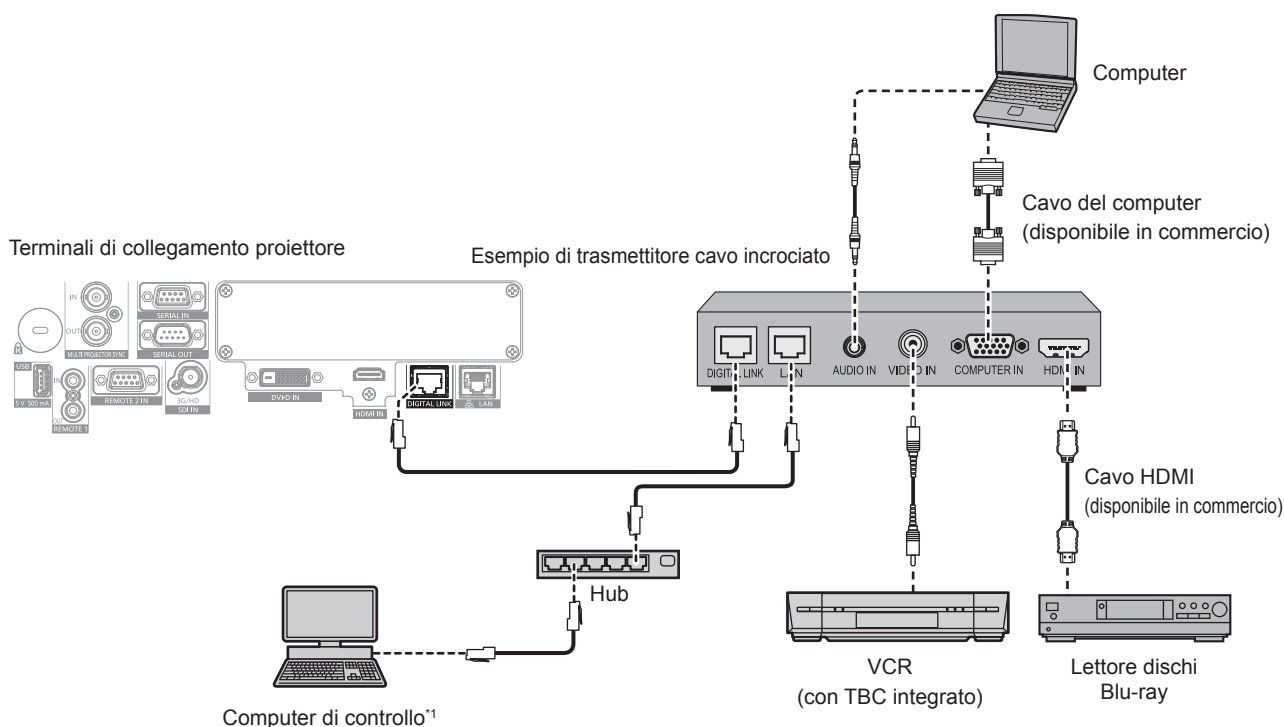

\*1 Il target di controllo è il proiettore o il trasmettitore cavo incrociato. Il controllo stesso potrebbe non essere possibile a seconda del trasmettitore cavo incrociato. Controllare le istruzioni per l'uso del dispositivo da collegare.

### Attenzione

- Utilizzare sempre uno dei seguenti dispositivi quando si effettua il collegamento di un VCR.
  - Utilizzare un VCR con TBC (time base corrector) integrato.
  - Utilizzare un TBC (time base corrector) tra il proiettore e il VCR.
- L'immagine potrebbe essere interrotta in caso di collegamento di un segnale non standard a raffica. In tal caso, collegare il TBC (time base corrector) tra il proiettore e i dispositivi esterni.
- Richiedere l'intervento di un tecnico qualificato o del rivenditore per l'installazione dei cavi necessari al collegamento tra il trasmettitore cavo incrociato e il proiettore. Se le caratteristiche di trasmissione dei cavi non vengono sfruttate adeguatamente a causa di un'installazione non corretta, le immagini potrebbero risultare disturbate.
- Come cavo LAN tra trasmettitore cavo incrociato e proiettore, utilizzare un cavo che soddisfi i seguenti criteri:
  - Conforme agli standard CAT5e o superiori
  - Tipo schermato (inclusi i connettori)
  - Cavo diretto
  - Filo singolo
  - Il diametro dell'anima del cavo è pari o superiore a AWG24 (AWG24, AWG23, ecc.)
- Quando si collegano cavi tra il trasmettitore cavo incrociato e il proiettore, confermare che le caratteristiche siano compatibili con CAT5e o standard superiore mediante l'utilizzo di strumenti come un tester per cavi o un analizzatore di cavi. Quando viene utilizzato un connettore relè, includerlo nella misurazione.
- Non utilizzare un hub tra il trasmettitore cavo incrociato e il proiettore.
- Se per il collegamento al proiettore si utilizza un trasmettitore cavo incrociato (ricevitore) di altri produttori, non utilizzare un altro dispositivo di questo tipo tra questo trasmettitore e il proiettore. Ciò potrebbe provocare disturbi all'immagine.
- Per trasmettere i segnali Ethernet e i segnali di controllo seriali mediante il terminale <DIGITAL LINK>, impostare il menu [RETE] → [CONTROLLO RETE] → [SELEZIONE DEL TIPO] su [DIGITAL LINK] o [LAN & DIGITAL LINK].
- Per trasmettere il segnale Ethernet mediante il terminale <LAN>, impostare il menu [RETE] → [CONTROLLO RETE] → [SELEZIONE DEL TIPO] su [LAN] o [LAN & DIGITAL LINK].
- Il terminale <DIGITAL LINK> e il terminale <LAN> sono collegati all'interno del proiettore quando il menu [RETE] → [CONTROLLO RETE] → [SELEZIONE DEL TIPO] è impostato su [LAN & DIGITAL LINK]. Non collegare direttamente il terminale <DIGITAL LINK> e il terminale <LAN> mediante un cavo LAN. Costruire il sistema in modo tale che non sia collegato alla stessa rete tramite periferiche quali l'hub o il trasmettitore cavo incrociato.
- Non tirare i cavi con troppa forza. Inoltre, non piegare o flettere i cavi inutilmente.
- Per ridurre gli effetti di disturbo il più possibile, allungare i cavi fra il trasmettitore cavo incrociato e il proiettore senza avvolgerli.
- Posizionare i cavi tra il trasmettitore cavo incrociato e il proiettore lontano da altri cavi, in particolare quelli di alimentazione.
- Quando si posizionano più cavi, collocarli uno accanto all'altro per la minor distanza possibile senza raggrupparli insieme.
- Dopo aver posizionato i cavi, andare al menu [RETE] → [STATO DIGITAL LINK] e confermare che il valore di [QUALITÀ SEGNALE] è visualizzato in verde a indicare una qualità normale. (➔ pagina 184)

### Nota

- La commutazione dell'impostazione nel menu [OPZIONI VISUALIZZAZIONE] → [DIGITAL LINK IN] → [SELEZIONE EDID] potrebbe essere richiesta in base al dispositivo esterno collegato quando è in ingresso il segnale DIGITAL LINK.
- Per il cavo HDMI, utilizzare un cavo HDMI High Speed conforme agli standard HDMI. Se il cavo utilizzato non è conforme agli standard HDMI, è possibile che le immagini si interrompano o non siano proiettate.
- Il proiettore non supporta VIERA Link (HDMI) e HDMI CEC (Consumer Electronics Control).
- Il Selettore audio/video digitale opzionale (Modello n.: ET-YFB100G) e il DIGITAL LINK Switcher opzionale (Modello n.: ET-YFB200G) non supportano l'ingresso e l'uscita del segnale video 4K.
- La distanza di trasmissione massima tra il trasmettitore cavo incrociato e il proiettore è 100 m (328'1") per il segnale con risoluzione di 1 920 x 1 200 punti o meno. Per il segnale con la risoluzione che supera 1 920 x 1 200 punti, la distanza di trasmissione massima è 50 m (164'1"). È possibile trasmettere fino a 150 m (492'2") se il trasmettitore cavo incrociato supporta il metodo di comunicazione a lunga portata. Tuttavia, il segnale che il proiettore può ricevere è soltanto fino a 1080/60p (1 920 x 1 080 punti, frequenza dot clock 148,5 MHz) per il metodo di comunicazione a lungo portata. Se queste distanze vengono superate, l'immagine potrebbe risultare disturbata o potrebbe verificarsi un malfunzionamento nelle comunicazioni LAN. L'utilizzo di un proiettore oltre la distanza di trasmissione massima non è supportato da Panasonic Connect Co., Ltd. Durante il collegamento a lunga portata, il segnale video o la distanza trasmissibile potrebbero essere limitati, in base alle specifiche del trasmettitore cavo incrociato.
- Per il trasmettitore cavo incrociato di altri produttori di cui è stata fatta la verifica di funzionamento con il proiettore, visitare il sito web (<https://panasonic.net/cns/projector/>). Si noti che la verifica per le unità di altri produttori è stata fatta per le voci impostate da Panasonic Connect Co., Ltd. e non tutte le operazioni sono state verificate. Per gli eventuali problemi di funzionamento o di prestazione provocati dalle unità di altri produttori, contattare i rispettivi produttori.

### Esempio di collegamento quando si utilizza la funzione sincronizzazione contrasto/funzione sincronizzazione otturatore

Nel caso di costruzione di un multi-display collegando le immagini proiettate provenienti da più proiettori, è possibile utilizzare le seguenti funzioni sincronizzando i vari proiettori mediante l'uso dei terminali <MULTI PROJECTOR SYNC IN>/<MULTI PROJECTOR SYNC OUT> e dei terminali <SERIAL IN>/<SERIAL OUT>.

#### • Funzione sincronizzazione contrasto

È possibile visualizzare una schermata collegata con contrasto equilibrato condividendo il livello di luminosità del segnale video che è immesso in ogni proiettore.

Per utilizzare questa funzione, impostare il menu [IMPOSTAZIONI PROIETTORE] → [MULTI PROJECTOR SYNC] per ogni proiettore sincronizzato come segue.

– Non impostare [MULTI PROJECTOR SYNC] → [MODO] su [OFF].

Impostare [MODO] su [PRINCIPALE] solo su un proiettore che sia sincronizzato. Impostare [MODO] su [SECONDARIO] per tutti gli altri proiettori.

– Impostare [MULTI PROJECTOR SYNC] → [SINCRONIZZAZIONE CONTRASTO] su [ON].

#### • Funzione sincronizzazione otturatore

Questa è una funzione che consente di sincronizzare il funzionamento dell'otturatore del proiettore specificato verso altri proiettori e l'effetto dell'uso della funzione otturatore comprendente il funzionamento della dissolvenza in ingresso/in uscita può essere sincronizzato.

Per utilizzare questa funzione, impostare il menu [IMPOSTAZIONI PROIETTORE] → [MULTI PROJECTOR SYNC] per ogni proiettore sincronizzato come segue.

– Non impostare [MULTI PROJECTOR SYNC] → [MODO] su [OFF].

Impostare [MODO] su [PRINCIPALE] su un solo proiettore che diventa la sorgente di sincronizzazione all'interno dei proiettori collegati. Impostare [MODO] su [SECONDARIO] per tutti gli altri proiettori.

– Impostare [MULTI PROJECTOR SYNC] → [SINCRONIZZAZIONE OTTURATORE] su [ON].

## Esempio di collegamento

Collegare tutti i proiettori da collegare in loop con collegamento concatenato quando si utilizza la funzione sincronizzazione contrasto/funzione sincronizzazione otturatore. Il numero dei proiettori collegati è limitato al massimo di 64 proiettori.

### ■ Per i terminali <MULTI PROJECTOR SYNC IN>/<MULTI PROJECTOR SYNC OUT>

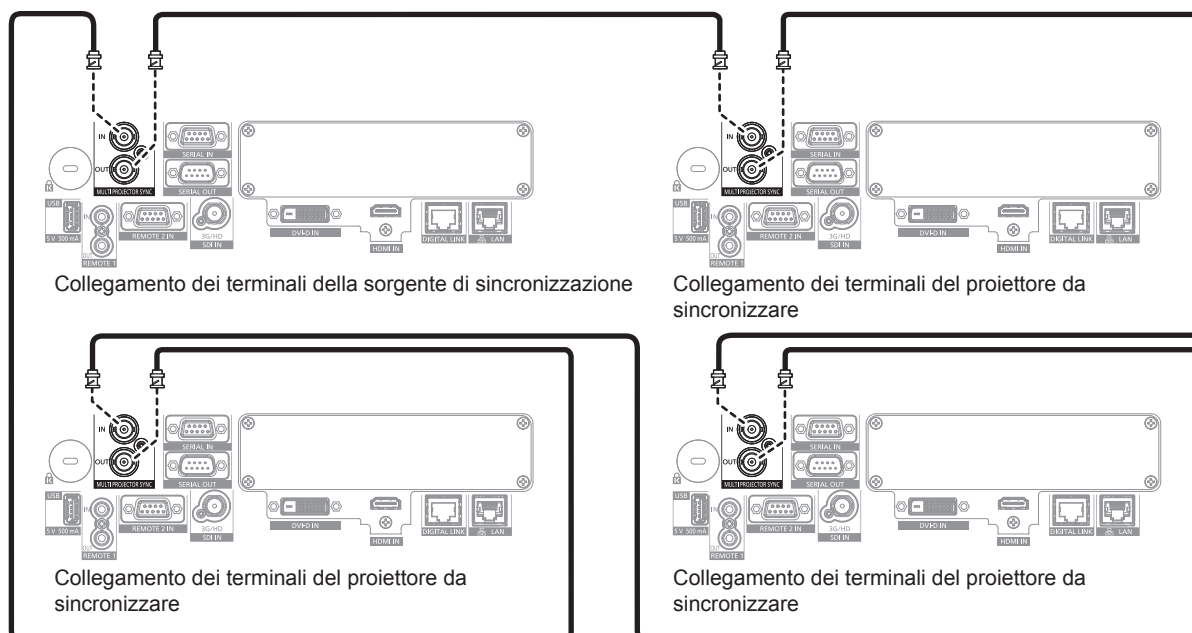

### Nota

- La funzione sincronizzazione contrasto e la funzione sincronizzazione otturatore possono essere utilizzate simultaneamente.
- Per i dettagli sulle impostazioni della funzione sincronizzazione contrasto e della funzione sincronizzazione otturatore, consultare il menu [IMPOSTAZIONI PROIETTORE] → [MULTI PROJECTOR SYNC] (➔ pagina 164).
- Le voci di menu nel menu [IMPOSTAZIONI PROIETTORE] → [MULTI PROJECTOR SYNC] sono comuni con le seguenti voci di impostazione.
  - Il menu [IMMAGINE] → [CONTRASTO DINAMICO] → [UTENTE] → [MULTI PROJECTOR SYNC]
  - Il menu [OPZIONI VISUALIZZAZIONE] → [IMPOSTAZIONI OTTURATORE] → [MULTI PROJECTOR SYNC]
- Se sono presenti proiettori che non si desidera sincronizzare all'interno dei proiettori collegati, impostare [SINCRONIZZAZIONE CONTRASTO] e [SINCRONIZZAZIONE OTTURATORE] su [OFF] singolarmente.
- La funzione sincronizzazione otturatore funzionerà anche quando sono presenti modelli diversi all'interno dei proiettori collegati. Tuttavia, la funzione di sincronizzazione non funzionerà quando è presente un proiettore DLP che sia costruito con tre chip DLP all'interno dei proiettori collegati.
- Per utilizzare i terminali <MULTI PROJECTOR SYNC IN>/<MULTI PROJECTOR SYNC OUT>, impostare il menu [IMPOSTAZIONI PROIETTORE] → [MULTI PROJECTOR SYNC] → [SELEZIONE DEL TERMINALE] su [BNC].

■ Per i terminali <SERIAL IN>/<SERIAL OUT>

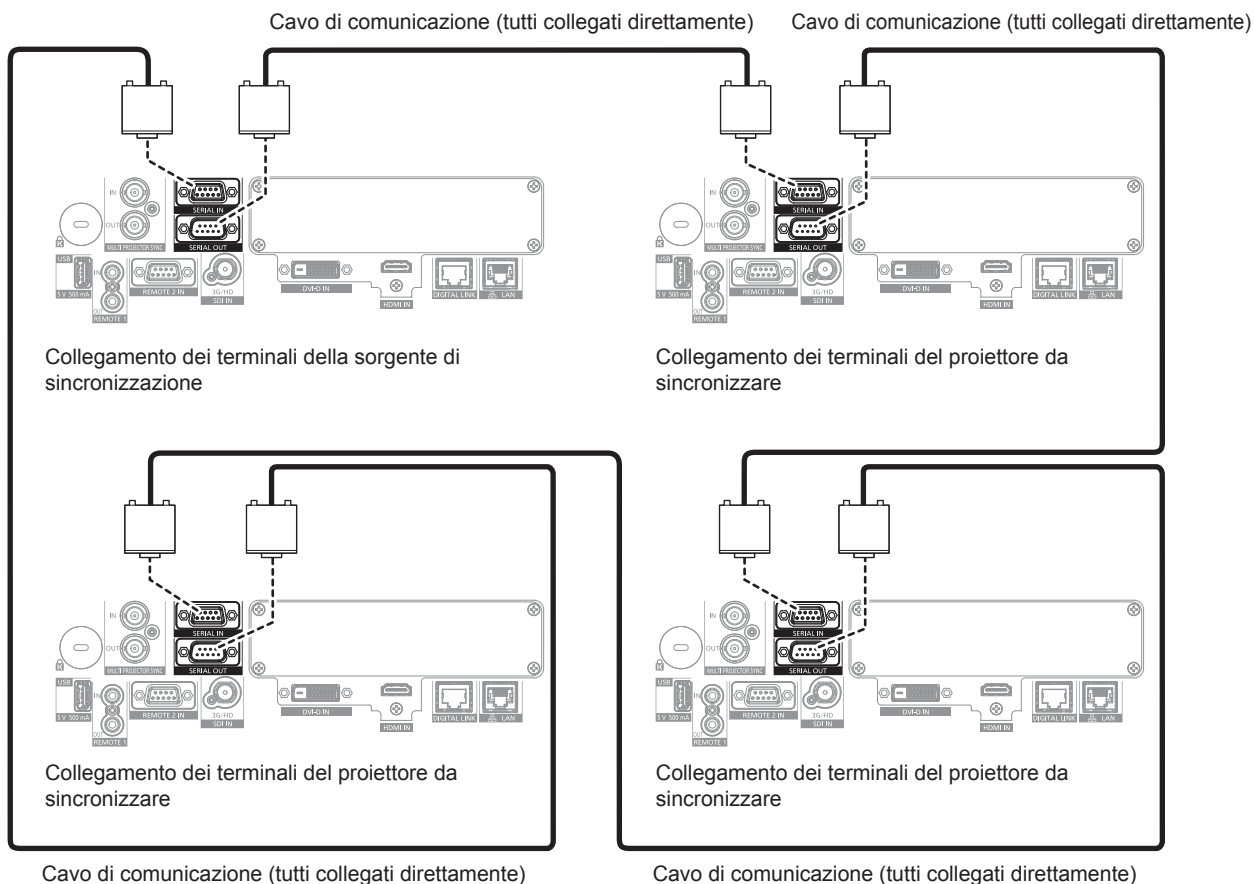

**Nota**

- La funzione sincronizzazione contrasto e la funzione sincronizzazione otturatore possono essere utilizzate simultaneamente.
- Per i dettagli sulle impostazioni della funzione sincronizzazione contrasto e della funzione sincronizzazione otturatore, consultare il menu [IMPOSTAZIONI PROIETTORE] → [MULTI PROJECTOR SYNC] (➔ pagina 164).
- Le voci di menu nel menu [IMPOSTAZIONI PROIETTORE] → [MULTI PROJECTOR SYNC] sono comuni con le seguenti voci di impostazione.
  - Il menu [IMMAGINE] → [CONTRASTO DINAMICO] → [UTENTE] → [MULTI PROJECTOR SYNC]
  - Il menu [OPZIONI VISUALIZZAZIONE] → [IMPOSTAZIONI OTTURATORE] → [MULTI PROJECTOR SYNC]
- Se sono presenti proiettori che non si desidera sincronizzare all'interno dei proiettori collegati, impostare [SINCRONIZZAZIONE CONTRASTO] e [SINCRONIZZAZIONE OTTURATORE] su [OFF] singolarmente.
- La funzione sincronizzazione otturatore funzionerà anche quando sono presenti modelli diversi all'interno dei proiettori collegati. Tuttavia, la funzione di sincronizzazione non funzionerà quando è presente un proiettore DLP che sia costruito con tre chip DLP all'interno dei proiettori collegati.
- Per utilizzare i terminali <SERIAL IN>/<SERIAL OUT>, impostare il menu [IMPOSTAZIONI PROIETTORE] → [MULTI PROJECTOR SYNC] → [SELEZIONE DEL TERMINALE] su [SERIAL].

# Capitolo 3 Operazioni di base

---

Questo capitolo descrive le operazioni di base per iniziare.

# Accensione/spengimento del proiettore

## Collegamento del cavo di alimentazione

**Accertarsi che il cavo di alimentazione in dotazione sia fissato saldamente al terminale <AC IN> del proiettore per prevenirne la rimozione accidentale.**

Confermare che l'interruttore <MAIN POWER> si trovi sul lato <OFF> prima di collegare il cavo di alimentazione fornito al proiettore.

Utilizzare il cavo di alimentazione corrispondente alla tensione di alimentazione e alla forma della presa.

Per dettagli sull'utilizzo del cavo di alimentazione, consultare "Avviso importante per la sicurezza" (➔ pagina 5).  
Per la forma della presa, consultare "Presa utilizzabile" (➔ pagina 37).

### Nota

- I cavi di alimentazione in dotazione variano in base al paese o alla regione di acquisto del prodotto.

## Come collegare il cavo di alimentazione

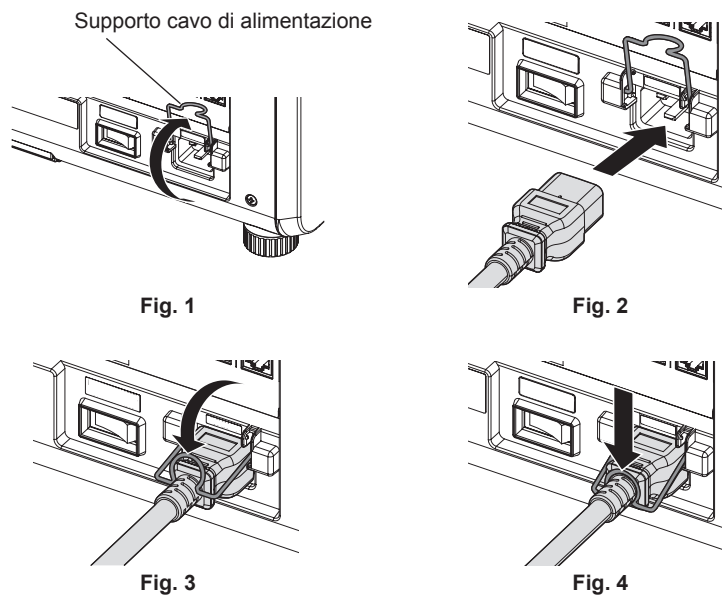

- 1) Confermare che il supporto del cavo di alimentazione sia sollevato in modo da poter inserire il cavo di alimentazione. (Fig. 1)
- 2) Controllare le forme del terminale <AC IN> lateralmente al proiettore e al connettore del cavo di alimentazione e inserire completamente il connettore nella direzione corretta. (Fig. 2)
- 3) Abbassare il supporto cavo di alimentazione. (Fig. 3)
- 4) Tenere premuto il supporto del cavo di alimentazione finché non scatta sul cavo di alimentazione per fissare quest'ultimo. (Fig. 4)
  - Quando si preme e si fa scattare il supporto del cavo di alimentazione, tenere il cavo di alimentazione per l'estremità opposta, al fine di evitare l'applicazione di forza eccessiva sul terminale <AC IN>.

## Come rimuovere il cavo di alimentazione

### Per l'India (in caso di uso del cavo di alimentazione con il pulsante di blocco)

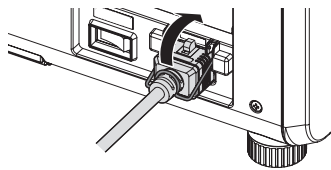

Fig. 1

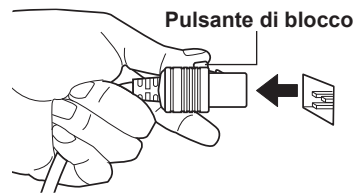

Fig. 2

- 1) Confermare che l'interruttore <MAIN POWER> sul lato del proiettore sia su <OFF> e rimuovere la spina di alimentazione dalla presa.
- 2) Sollevare il supporto del cavo di alimentazione che fissa il cavo di alimentazione. (Fig. 1)
  - Fissare il supporto del cavo di alimentazione facendolo scattare nel proiettore.
- 3) Rimuovere il connettore del cavo di alimentazione dal terminale <AC IN> del proiettore premendo il pulsante di blocco. (Fig. 2)

### Per altri paesi o regioni (in caso di uso del cavo di alimentazione senza il pulsante di blocco)

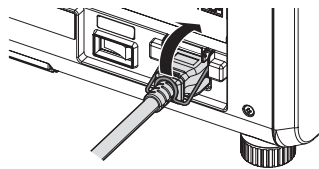

Fig. 1

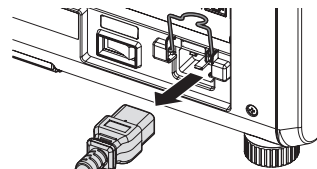
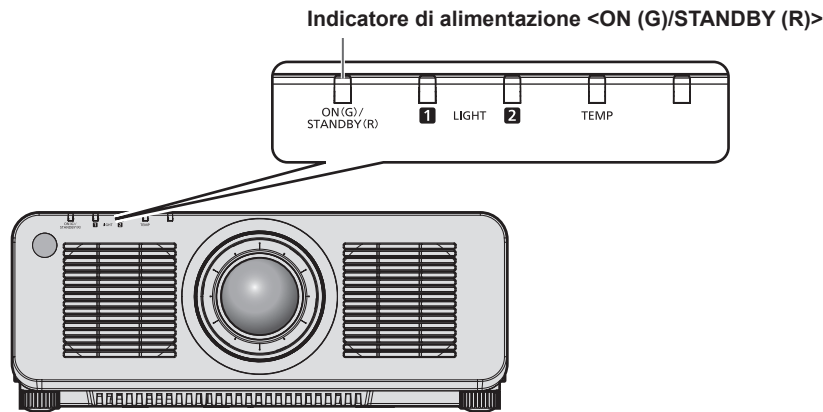

Fig. 2

- 1) Confermare che l'interruttore <MAIN POWER> sul lato del proiettore sia su <OFF> e rimuovere la spina di alimentazione dalla presa.
- 2) Sollevare il supporto del cavo di alimentazione che fissa il cavo di alimentazione. (Fig. 1)
  - Fissare il supporto del cavo di alimentazione facendolo scattare nel proiettore.
- 3) Mantenendo il connettore del cavo di alimentazione, estrarre il cavo di alimentazione dal terminale <AC IN> del proiettore. (Fig. 2)

## Indicatore di alimentazione

Indica lo stato dell'alimentazione. Controllare lo stato dell'indicatore di alimentazione <ON (G)/STANDBY (R)> prima dell'azionamento del proiettore.



Stato dell'indicatore		Stato del proiettore
Off		L'alimentazione principale è spenta.
Rosso	Acceso	L'alimentazione è spenta (modalità standby). La proiezione si avvia se viene premuto il pulsante di accensione < >. <ul style="list-style-type: none"> <li>L'impostazione del proiettore è la seguente. <ul style="list-style-type: none"> <li>Il menu [IMPOSTAZIONI PROIETTORE] → [AVVIO RAPIDO] è impostato su [OFF].</li> </ul> </li> <li>Il proiettore potrebbe non funzionare quando gli indicatori fonte di luce &lt;LIGHT1&gt;/&lt;LIGHT2&gt; o l'indicatore temperatura &lt;TEMP&gt; stanno lampeggiando. (➔ pagina 233)</li> </ul>
	Lampeggiamento	L'alimentazione è spenta. (modalità standby) La proiezione si avvia se viene premuto il pulsante di accensione < >. <ul style="list-style-type: none"> <li>L'impostazione del proiettore è la seguente. <ul style="list-style-type: none"> <li>Il menu [IMPOSTAZIONI PROIETTORE] → [AVVIO RAPIDO] è impostato su [ON].</li> </ul> </li> <li>L'indicatore cambierà a una luce rossa quando è trascorso il tempo specificato dopo che il proiettore entra nella modalità standby se il proiettore è impostato nel modo seguente. Il tempo specificato è il tempo impostato nel menu [IMPOSTAZIONI PROIETTORE] → [AVVIO RAPIDO] → [PERIODO DI VALIDITÀ]. <ul style="list-style-type: none"> <li>Il menu [IMPOSTAZIONI PROIETTORE] → [AVVIO RAPIDO] è impostato su [ON].</li> </ul> </li> <li>Il proiettore potrebbe non funzionare quando gli indicatori fonte di luce &lt;LIGHT1&gt;/&lt;LIGHT2&gt; o l'indicatore temperatura &lt;TEMP&gt; stanno lampeggiando. (➔ pagina 233)</li> </ul>
Verde	Acceso	Proiezione.
Arancione	Acceso	Il proiettore si prepara allo spegnimento. L'alimentazione si spegne dopo qualche istante. (Passaggio in modalità standby.)

### Nota

- Quando l'indicatore di alimentazione <ON (G)/STANDBY (R)> si accende ed è arancione, la ventola sta funzionando per raffreddare il proiettore.
- Per circa cinque secondi dopo lo spegnimento del proiettore, l'indicatore non si accende anche se l'alimentazione viene attivata. Attivare nuovamente l'alimentazione dopo che l'indicatore di alimentazione <ON (G)/STANDBY (R)> si accende/lampeggia in rosso.
- Il proiettore consuma corrente anche in modalità standby (l'indicatore di alimentazione <ON (G)/STANDBY (R)> si accende/lampeggia in rosso). Consultare "Consumo corrente" (➔ pagina 267) per il consumo di corrente.
- Quando il proiettore riceve il segnale dal telecomando, l'indicatore di alimentazione <ON (G)/STANDBY (R)> lampeggerà nel seguente colore secondo lo stato del proiettore.
  - Quando il proiettore è in modalità di proiezione: Verde
  - Quando il proiettore è in modalità standby: Arancione
 Tuttavia, se il menu [IMPOSTAZIONI PROIETTORE] → [MODALITÀ STANDBY] è impostato su [ECO], l'indicatore resterà acceso in rosso e non lampeggerà se il proiettore si trova in modalità standby.
- L'indicatore di alimentazione <ON (G)/STANDBY (R)> lampeggerà lentamente in verde quando la funzione otturatore è in uso (otturatore: chiuso), oppure quando la funzione del menu [IMPOSTAZIONI PROIETTORE] → [IMPOSTAZIONE NESSUN SEGNALE] → [NO LUM. SE NO SEGN.] è operativa e la fonte di luce è disattivata.



## Accensione del proiettore

Quando si utilizza l'obiettivo di proiezione opzionale, collegare l'obiettivo di proiezione prima dell'accensione del proiettore.

Rimuovere prima di tutto il copriobiettivo.

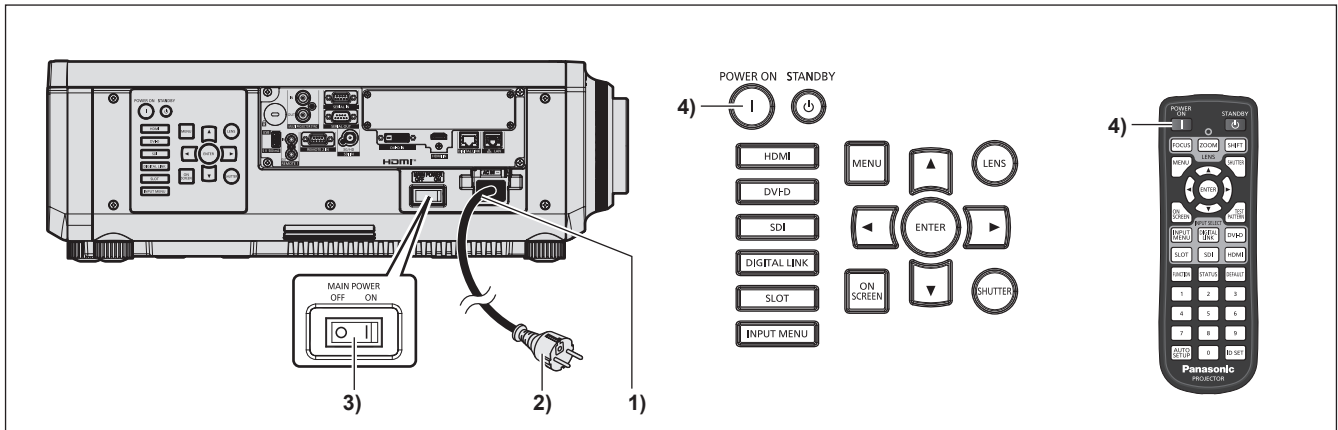

- 1) Collegare il cavo di alimentazione al proiettore.
- 2) Collegare la spina di alimentazione a una presa.
- 3) Premere il lato <ON> dell'interruttore <MAIN POWER> per accendere l'alimentazione.
  - L'indicatore di alimentazione <ON (G)/STANDBY (R)> si illumina/lampeggia in rosso e il proiettore entra in modalità standby.
- 4) Premere il pulsante di accensione <|>.
  - L'indicatore di alimentazione <ON (G)/STANDBY (R)> si illumina in verde e l'immagine viene subito proiettata sullo schermo.

### Nota

- Potrebbe essere necessario un periodo di riscaldamento di fino a circa cinque minuti prima di visualizzare un'immagine quando il proiettore viene acceso a circa 0 °C (32 °F). L'indicatore temperatura <TEMP> è acceso in rosso durante il periodo di riscaldamento. Quando il riscaldamento è completato, l'indicatore temperatura <TEMP> si spegne e la proiezione ha inizio. Fare riferimento a "Quando un indicatore si accende" (► pagina 233) per la visualizzazione dello stato dell'indicatore.
- Se la temperatura ambiente operativo è bassa e il riscaldamento dura più di cinque minuti, il proiettore rileverà il verificarsi di un problema e l'alimentazione passerà automaticamente in standby. In tal caso, aumentare la temperatura dell'ambiente operativo a 0 °C (32 °F) o superiore, disattivare l'alimentazione principale e quindi riattivare l'alimentazione.
- Occorrerà più tempo per iniziare la proiezione quando il menu [IMPOSTAZIONI PROIETTORE] → [MODALITA' STANDBY] è impostato su [ECO] rispetto a quando è impostato su [NORMALE].
- La proiezione comincerà in circa un secondo quando il menu [IMPOSTAZIONI PROIETTORE] → [AVVIO RAPIDO] è impostato su [ON] e se l'alimentazione viene attivata entro un limite di un tempo specificato dopo l'ingresso nella modalità standby. Il tempo specificato è il tempo impostato nel menu [IMPOSTAZIONI PROIETTORE] → [AVVIO RAPIDO] → [PERIODO DI VALIDITÀ].
- Quando si accende l'alimentazione o si esegue la commutazione di un segnale di ingresso, è possibile udire un suono ad alta frequenza. Ciò non rappresenta un malfunzionamento.
- Se l'alimentazione fosse disattivata all'uso precedente premendo il lato <OFF> dell'interruttore <MAIN POWER> oppure utilizzando l'interruttore direttamente durante la proiezione, l'indicatore di alimentazione <ON (G)/STANDBY (R)> si accende in verde e viene proiettata un'immagine dopo un po' quando l'alimentazione viene attivata premendo il lato <ON> dell'interruttore <MAIN POWER> oppure attivando l'interruttore con la spina di alimentazione collegata alla presa. Ciò si applica soltanto quando il menu [IMPOSTAZIONI PROIETTORE] → [INIZIALIZZA ALLO START] è impostato su [ULTIMO STATO].

## Quando appare la schermata di impostazione iniziale

Quando il proiettore viene acceso per la prima volta dopo l'acquisto, oppure quando viene eseguito il menu [IMPOSTAZIONI PROIETTORE] → [INIZIALIZZAZIONE] → [RIPRISTINO IMPOST. PREDEFINITE], viene visualizzata la schermata di regolazione del fuoco dopo l'inizio della proiezione, quindi viene visualizzata la schermata **[SETTAGGI INIZIALI]**. Impostarle in base alle circostanze.

In altre occasioni, le impostazioni possono essere modificate attraverso operazioni di menu.

Premendo il pulsante <MENU> mentre è visualizzata la schermata **[SETTAGGI INIZIALI]**, è possibile ritornare alla schermata precedente.

## Regolazione della messa a fuoco

Regolare la messa a fuoco per visualizzare chiaramente la schermata menu.

Potrebbe anche essere necessaria la regolazione dello zoom e dello spostamento.

Consultare “Regolazione di messa a fuoco, zoom e spostamento dell'obiettivo” (➔ pagina 78) per i dettagli.

- 1) Premere ▲▼◀▶ per regolare la messa a fuoco.



- 2) Premere il pulsante <MENU> per tornare all'impostazione iniziale.

## Impostazione iniziale (lingua display)

Selezionare la lingua da visualizzare sullo schermo.

Dopo aver completato l'impostazione iniziale, è possibile cambiare la lingua display dal menu [VISUALIZZA LINGUA(LANGUAGE)].

- 1) Premere ▲▼ per selezionare la lingua del display.



- 2) Premere il pulsante <ENTER> per tornare all'impostazione iniziale.

## Impostazione iniziale (impostazione di funzionamento)

Impostare le voci che riguardano il metodo di funzionamento in base alla durata d'uso e all'utilizzo del proiettore. Dopo aver completato l'impostazione iniziale, è possibile modificare le impostazioni di ogni voce dal menu [IMPOSTAZIONI PROIETTORE] → [IMPOST. FUNZIONAMENTO]. Se si modificano le impostazioni durante l'uso del proiettore, la durata della riduzione della metà della luminosità si accorcia o la luminosità potrebbe diminuire. Questa impostazione iniziale (impostazione di funzionamento) è preparata per completare in modo semplice le impostazioni immediatamente durante l'installazione quando il funzionamento del proiettore è predeterminato. Questa tuttavia non può impostare tutte le voci relative all'impostazione di funzionamento. Quando è richiesta l'impostazione dettagliata o una modifica dell'impostazione, chiedere alla persona responsabile di questo proiettore (es. la persona incaricata dell'apparecchiatura o del funzionamento).

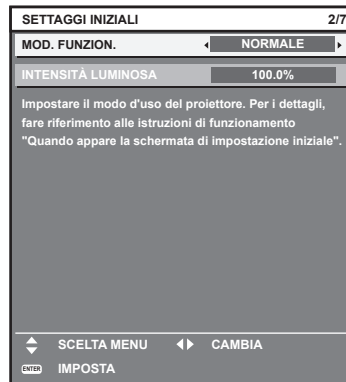

### Nota

- Per la relazione tra la luminosità e il tempo di utilizzo, consultare “Relazione tra luminosità e tempo di utilizzo” (➔ pagina 70).
- Per i dettagli su ogni voce di impostazione, consultare il menu [IMPOSTAZIONI PROIETTORE] → [IMPOST. FUNZIONAMENTO].

1) Premere ▲▼ per selezionare [MOD. FUNZION.].

2) Premere ◀▶ per commutare la voce.

- Le voci cambiano a ogni pressione del pulsante.

[NORMALE]	Impostare questa voce per dare priorità alla luminosità. Il tempo di utilizzo stimato è pari a circa 20 000 ore*1.
[ECO]	La luminosità diminuirà rispetto a [NORMALE], ma impostare questa voce per aumentare la durata della fonte di luce. Il tempo di utilizzo stimato è pari a circa 24 000 ore*1.
[SILENZIO]*2	La luminosità diminuirà rispetto a [NORMALE], ma selezionare questa voce quando il funzionamento con basso rumore è prioritario. Il tempo di utilizzo stimato è pari a circa 20 000 ore*1.
[SILENZIO1]*3	
[SILENZIO2]*3	La luminosità diminuirà rispetto a [SILENZIO1], ma selezionare questa voce quando si utilizza il proiettore con meno rumore. Il tempo di utilizzo stimato è pari a circa 20 000 ore*1.
[UTENTE1]	Impostare [INTENSITÀ LUMINOSA] come desiderato.
[UTENTE2]	
[UTENTE3]	

\*1 Il tempo di utilizzo stimato è il tempo fino a quando la luminosità si riduce di circa la metà del tempo di consegna quando il proiettore viene utilizzato con il menu [IMMAGINE] → [CONTRASTO DINAMICO] impostato su [3] e in un ambiente con 0,15 mg/m<sup>3</sup> di polveri.

Il valore del tempo di utilizzo rappresenta solo una stima e non corrisponde al periodo di garanzia.

\*2 Solo per PT-RCQ80

\*3 Solo per PT-RCQ10

3) Premere ▲▼ per selezionare [INTENSITÀ LUMINOSA].

4) Premere ◀▶ per regolare.

Operazione	Regolazione		Intervallo di regolazione
	Luminosità	Tempo di utilizzo	
Premere ▶.	Lo schermo diventa più luminoso.	Il tempo di utilizzo diventa più breve.	PT-RCQ10: 8,0 % - 100,0 % PT-RCQ80: 10,0 % - 100,0 %
Premere ◀.	Lo schermo diventa più scuro.	Il tempo di utilizzo diventa maggiore.	

5) Premere il pulsante <ENTER> per tornare all'impostazione iniziale.

**Relazione tra luminosità e tempo di utilizzo**

Quando [MOD. FUNZION.] è impostato su [NORMALE], [UTENTE1], [UTENTE2] o [UTENTE3], è possibile utilizzare il proiettore con luminosità e tempo di utilizzo arbitrari configurando [INTENSITÀ LUMINOSA] all'impostazione desiderata.

La relazione tra l'impostazione [INTENSITÀ LUMINOSA], luminosità e il tempo di utilizzo stimato è come segue. Realizzare l'impostazione iniziale (impostazione di funzionamento) in base alla luminosità desiderata dell'immagine proiettata e al tempo di utilizzo.

I valori della luminosità e del tempo di utilizzo rappresentano solo una stima, e il grafico che indica la relazione è solo un esempio. Inoltre, questi non indicano il periodo di garanzia.

■ **PT-RCQ10**

[INTENSITÀ LUMINOSA] (%)	Luminosità (lm)	Tempo di utilizzo stimato*1 (ore)
100,0	10 000	20 000
78,2	7 800	27 000
58,5	5 800	34 000
50,0	5 000	37 000

\*1 Il tempo di utilizzo stimato è il tempo fino a quando la luminosità si riduce di circa la metà del tempo di consegna quando il proiettore viene utilizzato con il menu [IMMAGINE] → [CONTRASTO DINAMICO] impostato su [3] e in un ambiente con 0,15 mg/m<sup>3</sup> di polveri.

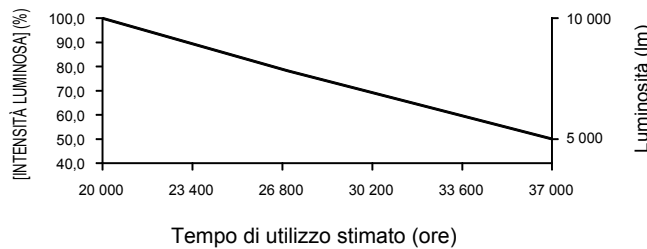

■ **PT-RCQ80**

[INTENSITÀ LUMINOSA] (%)	Luminosità (lm)	Tempo di utilizzo stimato*1 (ore)
100,0	8 000	20 000
78,2	6 200	27 000
58,5	4 600	34 000
50,0	4 000	37 000

\*1 Il tempo di utilizzo stimato è il tempo fino a quando la luminosità si riduce di circa la metà del tempo di consegna quando il proiettore viene utilizzato con il menu [IMMAGINE] → [CONTRASTO DINAMICO] impostato su [3] e in un ambiente con 0,15 mg/m<sup>3</sup> di polveri.

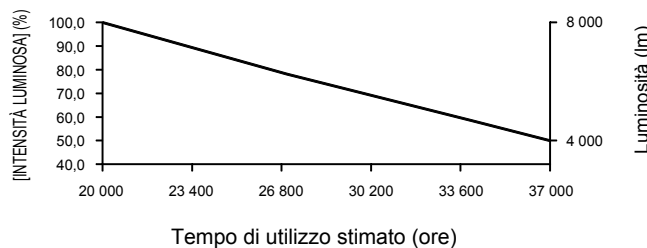

**Nota**

- Il tempo di utilizzo potrebbe essere più breve rispetto alla stima a causa dell'influenza delle caratteristiche di ogni fonte di luce, delle condizioni d'uso, dell'ambiente dell'installazione e così via.
- Se il tempo di utilizzo consolidato del proiettore supera le 20 000 ore, potrebbe essere necessaria la sostituzione dei componenti all'interno del proiettore. È possibile confermare il tempo di utilizzo consolidato nella schermata [STATO]. Consultare il menu [IMPOSTAZIONI PROIETTORE] → [STATO] per i dettagli.
- Una volta completata l'impostazione iniziale, più ampia la combinazione di luminanza e tempo di utilizzo diventa impostando il menu [IMPOSTAZIONI PROIETTORE] → [CONTROLLO LUMINOSITA'] → [CONTROLLO SETUP LUMINOSITA'] → [MODAL. COSTANTE] su [AUTO] o [PC]. Consultare il menu [IMPOSTAZIONI PROIETTORE] → [CONTROLLO LUMINOSITA'] per i dettagli.

### Impostazione iniziale (impostazione dell'installazione)

Impostare [FRONTE/RETRO] e [TAVOLO/SOFF] in [MODO DI PROIEZIONE] a seconda della modalità di installazione. Consultare “Modalità di installazione” (► pagina 37) per i dettagli.

Dopo aver completato l'impostazione iniziale, è possibile cambiare l'impostazione dal menu [IMPOSTAZIONI PROIETTORE] → [MODO DI PROIEZIONE].

1) Premere ◀▶ per commutare l'impostazione.



2) Premere il pulsante <ENTER> per tornare all'impostazione iniziale.

### Impostazione iniziale (modalità standby)

Impostare la modalità di funzionamento durante lo standby. L'impostazione default del fabbricante è [NORMALE], che consente l'uso della funzione di rete durante lo standby. Per mantenere basso il consumo di corrente durante lo standby, impostare questa voce su [ECO].

Dopo aver completato l'impostazione iniziale, è possibile cambiare l'impostazione dal menu [IMPOSTAZIONI PROIETTORE] → [MODALITA' STANDBY].

1) Premere ◀▶ per commutare l'impostazione.

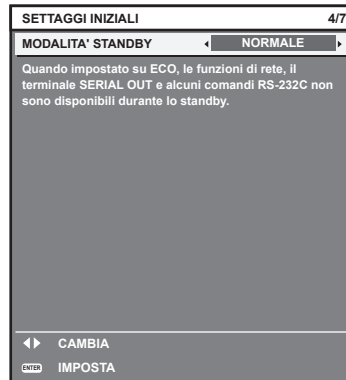

2) Premere il pulsante <ENTER> per tornare all'impostazione iniziale.

## Impostazione iniziale (impostazione dello schermo)

Impostare il formato dello schermo (rapporto aspetto) e la posizione di visualizzazione dell'immagine. Dopo aver completato l'impostazione iniziale, è possibile modificare le impostazioni di ogni voce dal menu [OPZIONI VISUALIZZAZIONE] → [IMPOSTAZIONI SCHERMO].

1) Premere ◀▶ per commutare l'impostazione.

- L'impostazione cambia a ogni pressione del pulsante.

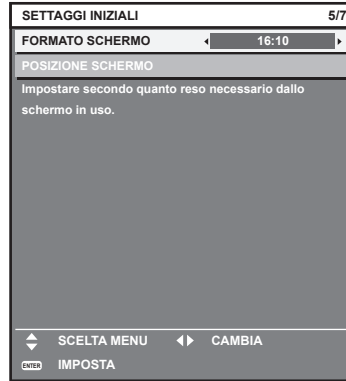

2) Premere ▲▼ per selezionare [POSIZIONE SCHERMO].

- Non è possibile selezionare e quindi regolare [POSIZIONE SCHERMO] quando [FORMATO SCHERMO] è impostato su [16:10].

3) Premere ◀▶ per regolare.

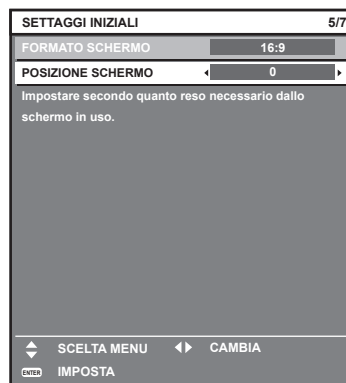

4) Premere il pulsante <ENTER> per tornare all'impostazione iniziale.

### Impostazione iniziale (fuso orario)

Impostare [TIME ZONE] conformemente al paese o alla regione dove si utilizza il proiettore.

Dopo aver completato l'impostazione iniziale, è possibile cambiare l'impostazione dal menu [IMPOSTAZIONI PROIETTORE] → [DATA E ORA]. Le impostazioni correnti sono visualizzate in [DATA LOCALE] e [ORA LOCALE].

1) Premere ◀▶ per commutare l'impostazione.

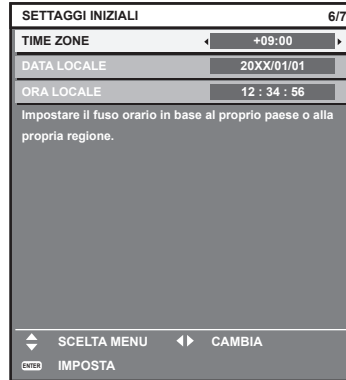

2) Premere il pulsante <ENTER> per tornare all'impostazione iniziale.

#### Nota

- Nell'impostazione default di fabbrica, il fuso orario del proiettore è impostato su +09:00 (orario standard di Giappone e Corea). Modificare l'impostazione del menu [IMPOSTAZIONI PROIETTORE] → [DATA E ORA] → [TIME ZONE] al fuso orario della regione d'uso del proiettore.

### Impostazione iniziale (data e ora)

Impostare la data e l'ora locali.

Dopo aver completato l'impostazione iniziale, è possibile cambiare l'impostazione dal menu [IMPOSTAZIONI PROIETTORE] → [DATA E ORA].

Per impostare la data e l'ora automaticamente, consultare "Impostazione automatica della data e dell'ora" (➔ pagina 162).

1) Premere ▲▼ per selezionare una voce.



2) Premere ◀▶ per commutare l'impostazione.

3) Premere il pulsante <ENTER>.

- Confermare il valore di impostazione e completare l'impostazione iniziale.

## Effettuare regolazioni e selezioni

Si raccomanda di eseguire la regolazione della messa a fuoco dopo che sono trascorsi 30 minuti con la schermata di test di messa a fuoco visualizzata.

Per i dettagli della schermata di test, consultare “Menu [SCHERMATA DI TEST]” (➔ pagina 175).

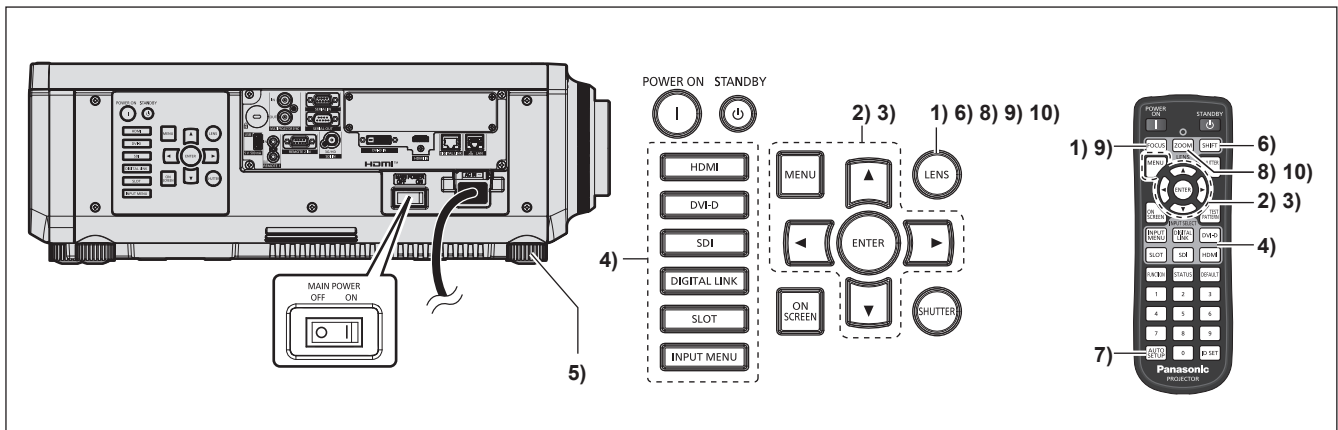

- 1) Premere il pulsante <FOCUS> per regolare in modo approssimativo la messa a fuoco dell'immagine proiettata. (➔ pagina 78)
- 2) Cambiare le impostazioni del menu [IMPOSTAZIONI PROIETTORE] → [MODO DI PROIEZIONE] a seconda della modalità di installazione. (➔ pagina 37)
  - Consultare “Navigazione tra i menu” (➔ pagina 89) per il funzionamento della schermata menu.
- 3) Impostare [TIPO DI OBIETTIVO].
  - Confermare l'impostazione del tipo di obiettivo quando si utilizza il proiettore per la prima volta dopo il collegamento dell'obiettivo di proiezione. (➔ pagina 80)
- 4) Premere il pulsante di selezione ingresso (<HDMI>, <DVI-D>, <SDI>, <DIGITAL LINK>, <SLOT>) per selezionare l'ingresso.
- 5) Regolare l'inclinazione anteriore, posteriore e laterale del proiettore usando i piedini regolabili. (➔ pagina 51)
- 6) Premere il pulsante <SHIFT> per regolare la posizione dell'immagine proiettata.
- 7) Se il segnale di ingresso è un segnale DVI-D/HDMI, premere il pulsante <AUTO SETUP>.
- 8) Premere il pulsante <ZOOM> per regolare le dimensioni dell'immagine in modo che corrispondano allo schermo.
- 9) Premere nuovamente il pulsante <FOCUS> per regolare la messa a fuoco.
- 10) Premere nuovamente il pulsante <ZOOM> per regolare lo zoom per adattare la grandezza dell'immagine proiettata allo schermo.

### Nota

- Quando il proiettore viene acceso per la prima volta dopo l'acquisto, oppure quando viene eseguito il menu [IMPOSTAZIONI PROIETTORE] → [INIZIALIZZAZIONE] → [RIPRISTINO IMPOST. PREDEFINITE], viene visualizzata la schermata di regolazione del fuoco dopo l'inizio della proiezione, quindi viene visualizzata la schermata [SETTAGGI INIZIALI]. Per dettagli, fare riferimento a “Quando appare la schermata di impostazione iniziale” (➔ pagina 68).



## Spegnimento del proiettore

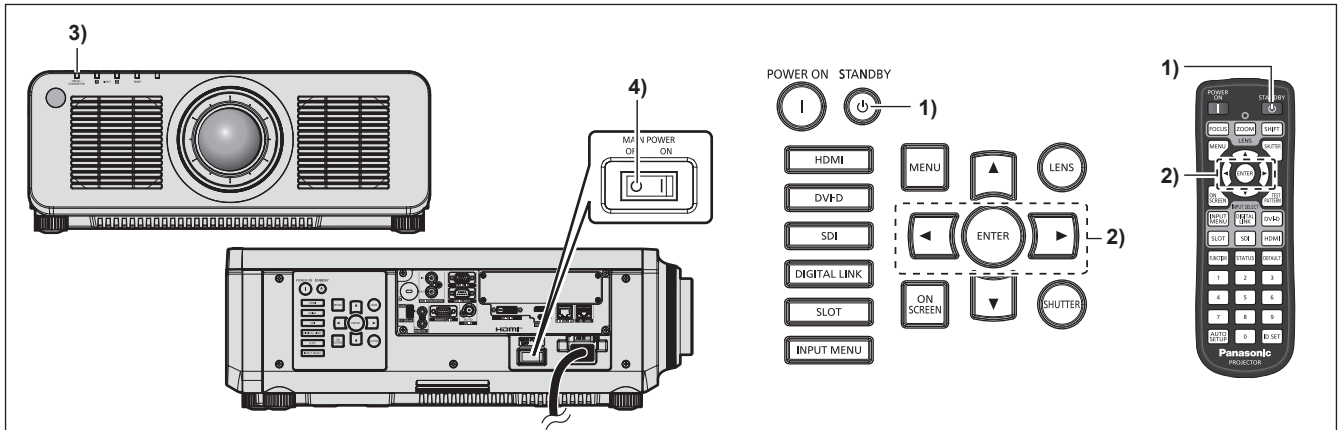

- 1) **Premere il pulsante di standby <⏻>.**
  - Viene visualizzata la schermata di conferma [SPENTO (STANDBY)].
- 2) **Premere ◀▶ per selezionare [ESEGUI], quindi premere il pulsante <ENTER>.**  
(O premere nuovamente il pulsante di standby <⏻>.)
  - La proiezione dell'immagine si ferma e l'indicatore di alimentazione <ON (G)/STANDBY (R)> sul corpo del proiettore si illumina in arancione (la ventola continua a funzionare).
- 3) **Attendere alcuni secondi finché l'indicatore di alimentazione <ON (G)/STANDBY (R)> del corpo del proiettore non si illumina/lampeggia in rosso.**
- 4) **Premere il lato <OFF> dell'interruttore <MAIN POWER> per spegnere l'alimentazione.**

### Nota

- Per circa cinque secondi dopo lo spegnimento del proiettore, l'indicatore non si accende anche se l'alimentazione viene attivata.
- **Anche quando viene premuto il pulsante di standby <⏻> e il proiettore è spento, il proiettore consuma corrente se l'alimentazione principale del proiettore è accesa.**  
L'uso di alcune funzioni è limitato ma il consumo di corrente durante la modalità standby viene risparmiato quando il menu [IMPOSTAZIONI PROIETTORE] → [MODALITA' STANDBY] è impostato su [ECO].
- Durante la proiezione, è possibile spegnere l'alimentazione premendo il lato <OFF> dell'interruttore <MAIN POWER> oppure utilizzando direttamente l'interruttore nelle condizioni in cui non è possibile spegnere/accendere facilmente l'interruttore <MAIN POWER> del proiettore, tipo nei casi di installazione a soffitto. Le impostazioni o le regolazioni eseguite appena prima di spegnere l'alimentazione potrebbero tuttavia non essere riflesse.

# Proiezione

Controllare il collegamento del dispositivo esterno (➔ pagina 54) e il collegamento del cavo di alimentazione (➔ pagina 64) e attivare l'alimentazione (➔ pagina 67) per avviare la proiezione. Selezionare l'immagine da proiettare e regolare l'aspetto dell'immagine proiettata.

## Selezione del segnale di ingresso

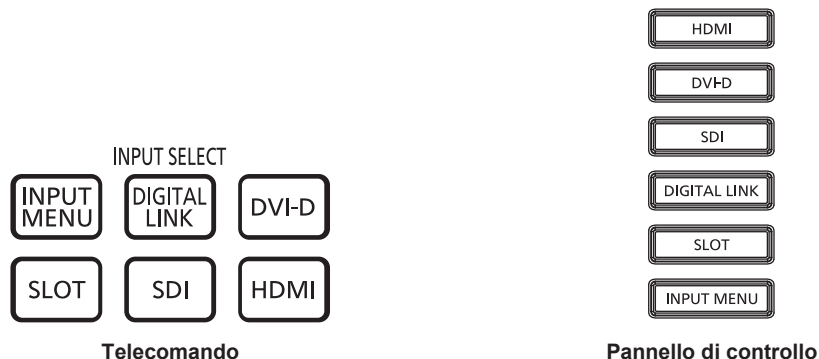

È possibile commutare l'ingresso dell'immagine da proiettare.

L'ingresso per la proiezione può essere commutato direttamente specificandolo con il pulsante selezione ingresso sul telecomando o sul pannello di controllo.

- 1) **Premere il pulsante di selezione ingresso (<HDMI>, <DVI-D>, <DIGITAL LINK>, <SDI>, <SLOT>) sul telecomando o sul pannello di controllo.**

<HDMI>	Commuta l'ingresso su HDMI. Viene proiettata l'immagine dell'ingresso del segnale al terminale <HDMI IN>.
<DVI-D>	Commuta l'ingresso su DVI-D. Viene proiettata l'immagine dell'ingresso del segnale al terminale <DVI-D IN>.
<SDI>	Commuta l'ingresso su SDI. Viene proiettata l'immagine dell'ingresso del segnale al terminale <SDI IN>.
<DIGITAL LINK>	Commuta l'ingresso su DIGITAL LINK. Viene proiettata l'immagine dell'ingresso del segnale al terminale <DIGITAL LINK>.
<SLOT>	Commuta l'ingresso al segnale della scheda di interfaccia opzionale installata nello slot. L'ingresso viene commutato ogni volta che è premuto il pulsante quando uno degli ingressi è selezionato sulla scheda di interfaccia opzionale installata.

### Attenzione

- Le immagini potrebbero non essere proiettate in modo corretto a seconda del dispositivo esterno o del disco Blu-ray o DVD da riprodurre. Impostare il menu [IMMAGINE] → [SELETTORE SISTEMA]. Quando è immesso il segnale SDI, impostare il menu [OPZIONI VISUALIZZAZIONE] → [SDI IN].
- Confermare il rapporto di aspetto dello schermo di proiezione e dell'immagine, quindi selezionare un rapporto di aspetto ottimale dal menu [POSIZIONE] → [ASPETTO].

### Nota

- Quando il dispositivo con uscita DIGITAL LINK opzionale (Modello n.: ET-YFB100G, ET-YFB200G) è collegato al terminale <DIGITAL LINK>, l'ingresso sul dispositivo con uscita DIGITAL LINK cambia ogni volta che viene premuto il pulsante <DIGITAL LINK>. È anche possibile cambiare l'ingresso utilizzando il comando di controllo RS-232C. Per i trasmettitori cavo incrociato di altri produttori, commutare l'ingresso sul proiettore su DIGITAL LINK, quindi commutare l'ingresso sul trasmettitore cavo incrociato.
- Il pulsante <SLOT> è utilizzabile quando la scheda di interfaccia opzionale fornita con l'ingresso corrispondente è installata nello slot.
- Il funzionamento quando viene premuto il pulsante <SLOT> può essere collegato al funzionamento per passare all'ingresso specificato tramite il menu [SICUREZZA] → [IMPOSTAZIONE DISPOSITIVO DI CONTROLLO].

## Commutazione dell'ingresso mediante visualizzazione della schermata di selezione ingresso

È possibile selezionare l'ingresso dell'immagine per la proiezione visualizzando la schermata di selezione ingresso.

### 1) Premere il pulsante <INPUT MENU> del telecomando o del pannello di controllo.

- Viene visualizzata la schermata di selezione ingresso.

La seguente schermata di selezione ingresso è un esempio quando la Scheda di interfaccia per ingresso HDMI 2 opzionale (Modello n.: ET-MDNHM10) è installata nello slot.

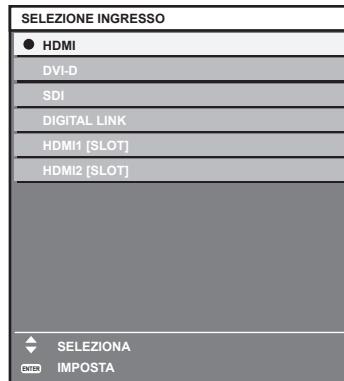

### 2) Premere nuovamente il pulsante <INPUT MENU>.

- L'ingresso commuterà ogni volta che viene premuto il pulsante <INPUT MENU>.

#### Nota

- È possibile commutare l'ingresso premendo ▲▼ per selezionare l'ingresso dell'immagine per la proiezione e premendo il pulsante <ENTER> mentre è visualizzata la schermata di selezione ingresso.
- Se il dispositivo con uscita DIGITAL LINK opzionale (Modello n.: ET-YFB100G, ET-YFB200G) è collegato al proiettore, il menu di selezione ingresso per il dispositivo con uscita DIGITAL LINK viene visualizzato quando si preme il pulsante <ENTER> mentre è selezionato l'ingresso DIGITAL LINK nella schermata di selezione ingresso.
- Se il dispositivo con uscita DIGITAL LINK opzionale (Modello n.: ET-YFB100G, ET-YFB200G) è collegato al proiettore, il logo DIGITAL LINK e il nome dell'ingresso selezionato nel dispositivo con uscita DIGITAL LINK vengono visualizzati nella sezione display del [DIGITAL LINK] nella schermata di selezione ingresso.

## Regolazione di messa a fuoco, zoom e spostamento dell'obiettivo

Regolare la messa a fuoco, lo zoom e lo spostamento dell'obiettivo se l'immagine proiettata sullo schermo o la sua posizione è spostata anche se il proiettore e lo schermo sono impostati nelle posizioni corrette.

- Quando viene utilizzato l'obiettivo di proiezione seguente, consultare anche "Regolazione del bilanciamento della messa a fuoco" (➔ pagina 79).
  - Obiettivo zoom (Modello n.: ET-DLE020, ET-DLE060, ET-DLE085, ET-DLE105)
  - Obiettivo a fuoco fisso (Modello n.: ET-DLE035)

## Facendo uso del pannello di controllo

### 1) Premere il pulsante <LENS> sul pannello di controllo.

- La pressione del pulsante cambia la schermata di regolazione in questo ordine: [FUOCO], [ZOOM] e [SPOSTAMENTO].

### 2) Selezionare ogni voce di regolazione e premere ▲▼◀▶ per regolare.

## Uso del telecomando

### 1) Premere i pulsanti obiettivo (<FOCUS>, <ZOOM>, <SHIFT>) sul telecomando.

- Premendo il pulsante <FOCUS>: regola la messa a fuoco (regolazione della posizione della messa a fuoco dell'obiettivo).
- Premendo il pulsante <ZOOM>: regola lo zoom (regolazione della posizione dello zoom dell'obiettivo).
- Premendo il pulsante <SHIFT>: regola lo spostamento dell'obiettivo (posizione verticale e posizione orizzontale dell'obiettivo).

### 2) Selezionare ogni voce di regolazione e premere ▲▼◀▶ per regolare.

## PRECAUZIONI

**Durante l'operazione di spostamento dell'obiettivo, non inserire la propria mano nelle aperture intorno all'obiettivo.**  
La mano potrebbe venire catturata con conseguenti lesioni.

## Nota

- La schermata di regolazione dello zoom viene visualizzata ma non funzionerà quando è collegato un obiettivo di proiezione senza la funzione zoom.
- Quando viene utilizzato l'Obiettivo a fuoco fisso (Modello n.: ET-DLE055), non regolare lo spostamento dell'obiettivo e utilizzare il proiettore con la posizione dell'obiettivo alla posizione iniziale. (➔ pagina 80)
- La regolazione può essere realizzata più velocemente tenendo premuto ▲▼◀▶ mentre si regola la messa a fuoco o lo zoom.
- La regolazione può essere realizzata più velocemente tenendo premuto ▲▼◀▶ per almeno tre secondi mentre si regola lo spostamento dell'obiettivo.
- Si raccomanda di eseguire la regolazione della messa a fuoco dopo che sono trascorsi 30 minuti con la schermata di test di messa a fuoco visualizzata.  
Per i dettagli della schermata di test, consultare "Menu [SCHERMATA DI TEST]" (➔ pagina 175).
- È visualizzato solo [FUOCO] in giallo cosicché la voce visualizzata di menu è riconoscibile dal colore anche quando i caratteri visualizzati sono illeggibili a causa di una messa a fuoco errata. (Impostazione default del fabbricante)  
Il colore di visualizzazione di [FUOCO] varia a seconda dell'impostazione del menu [OPZIONI VISUALIZZAZIONE] → [ON-SCREEN DISPLAY] → [MODELLO OSD].
- Se il proiettore viene spento durante la regolazione dello spostamento dell'obiettivo, la volta successiva in cui il proiettore viene acceso deve essere eseguita la calibrazione dell'obiettivo. (➔ pagina 147)
- Quando l'alimentazione principale viene spenta durante la regolazione dello spostamento dell'obiettivo, viene visualizzata la schermata di errore di calibrazione obiettivo durante la successiva regolazione dello spostamento dell'obiettivo. Eseguire il menu [IMPOSTAZIONI PROIETTORE] → [OBIETTIVO] → [CALIBRAZIONE DELL'OBIETTIVO].
- Quando viene visualizzato l'errore di calibrazione obiettivo anche se [CALIBRAZIONE DELL'OBIETTIVO] è stato eseguito, chiedere al rivenditore di riparare l'unità.

## Regolazione del bilanciamento della messa a fuoco

Cambiando la grandezza dell'immagine proiettata, il bilanciamento della messa a fuoco al centro e alla periferia dell'immagine potrebbe perdersi.

- Se viene utilizzato il seguente obiettivo di proiezione, è possibile regolare il bilanciamento della messa a fuoco al centro e alla periferia dell'immagine proiettata sul lato dell'obiettivo di proiezione.
  - Obiettivo zoom (Modello n.: ET-DLE020, ET-DLE060, ET-DLE085, ET-DLE105)
  - Obiettivo a fuoco fisso (Modello n.: ET-DLE035)

### ■ Obiettivo zoom (Modello n.: ET-DLE020, ET-DLE060, ET-DLE085, ET-DLE105)

- Le illustrazioni nei passaggi rappresentano un esempio quando si collega l'Obiettivo zoom (Modello n.: ET-DLE105).

- 1) Regolare la messa a fuoco al centro dell'immagine proiettata.**
  - Per i passaggi per la regolazione della messa a fuoco, consultare “Regolazione di messa a fuoco, zoom e spostamento dell'obiettivo” (➔ pagina 78).
- 2) Girare a mano l'anello di regolazione della messa a fuoco periferica per regolare la messa a fuoco periferica dello schermo.**

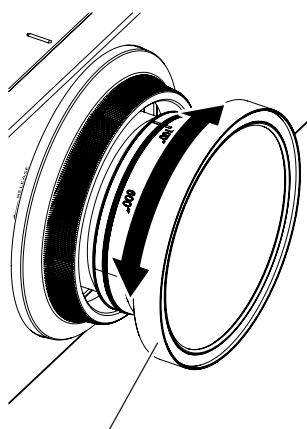

Anello di regolazione della messa a fuoco periferica

- 3) Controllare ancora la messa a fuoco al centro dell'immagine ed eseguire le regolazioni fini.**

### Nota

- La grandezza e la scala dell'immagine proiettata indicate sull'anello di regolazione della messa a fuoco periferica rappresentano una guida approssimativa.
- Impostare il menu [IMPOSTAZIONI PROIETTORE] → [OBIETTIVO] → [TIPO DI OBIETTIVO] su [NORMALE] quando si utilizza un obiettivo di proiezione diverso dall'Obiettivo zoom (Modello n.: ET-DLE020) e l'Obiettivo a fuoco fisso (Modello n.: ET-DLE035).

### ■ Regolazione della messa a fuoco quando viene utilizzato l'Obiettivo a fuoco fisso (Modello n.: ET-DLE035)

Dopo il collegamento dell'obiettivo di proiezione, regolare la messa a fuoco con il proiettore installato correttamente rispetto allo schermo.

- 1) Spostare l'obiettivo di proiezione nella posizione iniziale.**
  - Per i dettagli del metodo di funzionamento, consultare “Spostamento dell'obiettivo di proiezione nella posizione iniziale” (➔ pagina 80).
- 2) Regolare la messa a fuoco al centro dell'immagine proiettata.**
  - Per i passaggi per la regolazione della messa a fuoco, consultare “Regolazione di messa a fuoco, zoom e spostamento dell'obiettivo” (➔ pagina 78).

- 3) Girare a mano l'anello di regolazione della messa a fuoco periferica per regolare la messa a fuoco periferica dello schermo.

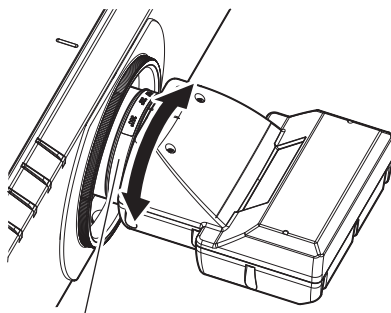

Anello di regolazione della messa a fuoco periferica

- 4) Controllare ancora la messa a fuoco al centro dell'immagine ed eseguire le regolazioni fini.

#### Nota

- La scala e la grandezza dell'immagine proiettata indicate sull'anello di regolazione della messa a fuoco periferica rappresentano una guida approssimativa.
- Impostare il menu [IMPOSTAZIONI PROIETTORE] → [OBIETTIVO] → [TIPO DI OBIETTIVO] su [ET-DLE035] quando si utilizza l'Obiettivo a fuoco fisso (Modello n.: ET-DLE035).

### Impostazione del tipo di obiettivo

Se l'obiettivo di proiezione viene sostituito, confermare l'impostazione [TIPO DI OBIETTIVO]. Cambiare l'impostazione se il tipo di obiettivo non corrisponde all'obiettivo di proiezione collegato al proiettore.

- 1) Premere il pulsante <MENU>.
  - Viene visualizzata la schermata [MENU PRINCIPALE].
- 2) Premere ▲▼ per selezionare [IMPOSTAZIONI PROIETTORE].
- 3) Premere il pulsante <ENTER>.
  - Viene visualizzata la schermata [IMPOSTAZIONI PROIETTORE].
- 4) Premere ▲▼ per selezionare [OBIETTIVO].
- 5) Premere il pulsante <ENTER>.
  - Viene visualizzata la schermata [OBIETTIVO].
- 6) Premere ▲▼ per selezionare [TIPO DI OBIETTIVO].
- 7) Premere ◀▶ per commutare la voce.
  - Le voci cambiano a ogni pressione del pulsante.

[NORMALE]	Selezionare questa voce quando per la proiezione viene utilizzato un obiettivo di proiezione diverso dall'Obiettivo zoom (Modello n.: ET-DLE020) o dall'Obiettivo a fuoco fisso (Modello n.: ET-DLE035).
[ET-DLE035]	Selezionare questa voce quando viene utilizzato l'Obiettivo a fuoco fisso (Modello n.: ET-DLE035) per la proiezione.
[ET-DLE020]	Selezionare questa voce quando viene utilizzato l'Obiettivo zoom (Modello n.: ET-DLE020) per la proiezione.

### Spostamento dell'obiettivo di proiezione nella posizione iniziale

Utilizzare la seguente procedura per spostare l'obiettivo di proiezione nella posizione iniziale.

#### Quando si parte dal menu principale

- 1) Premere il pulsante <MENU>.
  - Viene visualizzata la schermata [MENU PRINCIPALE].
- 2) Premere ▲▼ per selezionare [IMPOSTAZIONI PROIETTORE].

- 3) **Premere il pulsante <ENTER>.**
  - Viene visualizzata la schermata [IMPOSTAZIONI PROIETTORE].
- 4) **Premere ▲▼ per selezionare [OBIETTIVO].**
- 5) **Premere il pulsante <ENTER>.**
  - Viene visualizzata la schermata [OBIETTIVO].
- 6) **Premere ▲▼ per selezionare [POSIZIONE INIZIALE OBIETTIVO].**
- 7) **Premere il pulsante <ENTER>.**
  - Viene visualizzata la schermata di conferma.
- 8) **Premere ◀▶ per selezionare [ESEGUI] e premere il pulsante <ENTER>.**
  - L'obiettivo di proiezione viene spostato nella posizione iniziale.

#### Nota

- Viene visualizzato [AVANTI] nel menu, mentre l'obiettivo di proiezione si sposta nella posizione iniziale.
- L'obiettivo di proiezione non si sposta nella posizione iniziale corretta quando il menu [IMPOSTAZIONI PROIETTORE] → [OBIETTIVO] → [TIPO DI OBIETTIVO] non è impostato correttamente. Cambiare l'impostazione se il tipo non corrisponde all'obiettivo di proiezione collegato al proiettore.
- La posizione iniziale non corrisponde alla posizione centrale dell'immagine ottica.
- La posizione iniziale varia in base al tipo di obiettivo di proiezione. Consultare "Range di spostamento dell'obiettivo" (► pagina 82) per i dettagli.
- La posizione iniziale dell'Obiettivo a fuoco fisso (Modello n.: ET-DLE035) potrebbe deviare dalla posizione designata.

#### Quando si parte dalla schermata di regolazione dello spostamento dell'obiettivo

- 1) **Premere il pulsante <DEFAULT> sul telecomando mentre è visualizzata la schermata di regolazione dello spostamento dell'obiettivo.**
  - Viene visualizzata la schermata di conferma.
- 2) **Premere ◀▶ per selezionare [ESEGUI] e premere il pulsante <ENTER>.**
  - L'obiettivo di proiezione viene spostato nella posizione iniziale.

#### Nota

- Viene visualizzato [AVANTI] nel menu, mentre l'obiettivo di proiezione si sposta nella posizione iniziale.
- L'obiettivo di proiezione non si sposta nella posizione iniziale corretta quando il menu [IMPOSTAZIONI PROIETTORE] → [OBIETTIVO] → [TIPO DI OBIETTIVO] non è impostato correttamente. Cambiare l'impostazione se il tipo non corrisponde all'obiettivo di proiezione collegato al proiettore.
- La posizione iniziale non corrisponde alla posizione centrale dell'immagine ottica.
- La posizione iniziale varia in base al tipo di obiettivo di proiezione. Consultare "Range di spostamento dell'obiettivo" (► pagina 82) per i dettagli.
- La posizione iniziale dell'Obiettivo a fuoco fisso (Modello n.: ET-DLE035) potrebbe deviare dalla posizione designata.
- È anche possibile visualizzare la schermata [POSIZIONE INIZIALE] premendo il pulsante <LENS> sul pannello di controllo o il pulsante <SHIFT> sul telecomando per almeno tre secondi.

## Range di spostamento dell'obiettivo

Il proiettore può regolare la posizione dell'immagine proiettata all'interno del range di spostamento dell'obiettivo per ogni obiettivo di proiezione basato sulla posizione dell'immagine proiettata nella posizione iniziale (posizione di proiezione standard).

Effettuare la regolazione dello spostamento dell'obiettivo entro il range indicato nella seguente illustrazione.

Notare che lo spostamento dell'obiettivo al di fuori del range di regolazione potrebbe cambiare la messa a fuoco. Ciò è dovuto al fatto che lo spostamento dell'obiettivo è limitato al fine di proteggere i componenti ottici.

L'illustrazione seguente indica il range di spostamento dell'obiettivo quando il proiettore è installato su banco/pavimento.

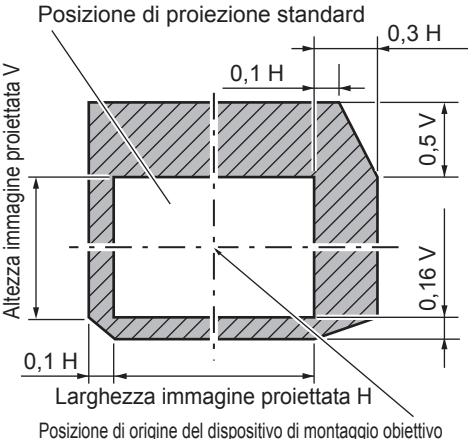
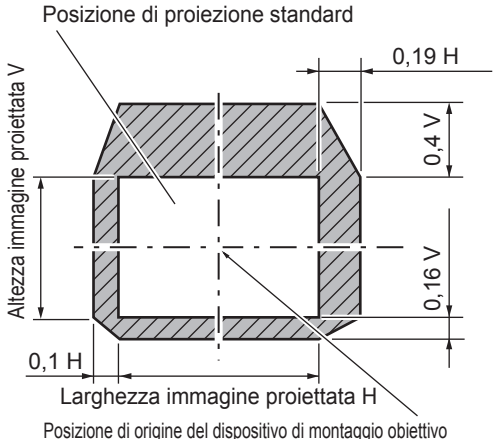
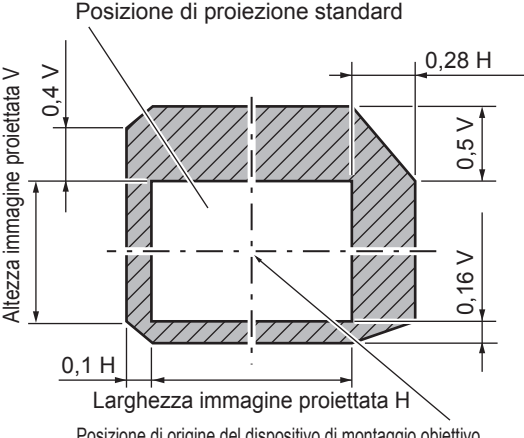
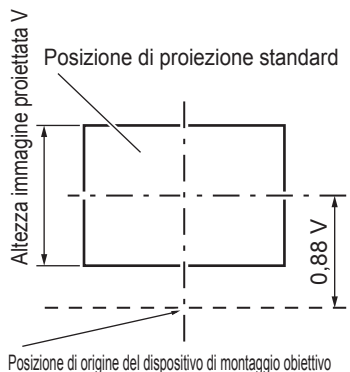
Obiettivo di proiezione Modello n.	Obiettivo zoom standard, ET-DLE170, ET-DLE150, ET-DLE250, ET-DLE350, ET-DLE450	ET-DLE060
Range di spostamento dell'obiettivo	 <p>Posizione di proiezione standard</p> <p>Altezza immagine proiettata V</p> <p>0,1 H</p> <p>0,3 H</p> <p>0,5 V</p> <p>0,16 V</p> <p>0,1 H</p> <p>Larghezza immagine proiettata H</p> <p>Posizione di origine del dispositivo di montaggio obiettivo</p>	 <p>Posizione di proiezione standard</p> <p>Altezza immagine proiettata V</p> <p>0,19 H</p> <p>0,4 V</p> <p>0,16 V</p> <p>0,1 H</p> <p>Larghezza immagine proiettata H</p> <p>Posizione di origine del dispositivo di montaggio obiettivo</p>
Obiettivo di proiezione Modello n.	ET-DLE085, ET-DLE105	ET-DLE035
Range di spostamento dell'obiettivo	 <p>Posizione di proiezione standard</p> <p>Altezza immagine proiettata V</p> <p>0,4 V</p> <p>0,28 H</p> <p>0,5 V</p> <p>0,16 V</p> <p>0,1 H</p> <p>Larghezza immagine proiettata H</p> <p>Posizione di origine del dispositivo di montaggio obiettivo</p>	 <p>Posizione di proiezione standard</p> <p>Altezza immagine proiettata V</p> <p>0,88 V</p> <p>Posizione di origine del dispositivo di montaggio obiettivo</p>

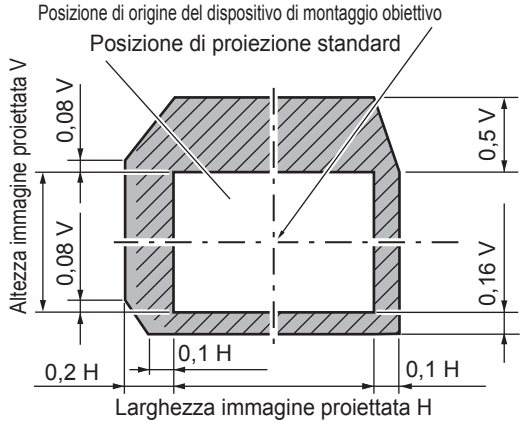

Obiettivo di proiezione Modello n.	ET-DLE020
Range di spostamento dell'obiettivo	<p>Posizione di origine del dispositivo di montaggio obiettivo Posizione di proiezione standard</p>  <p>Altezza immagine proiettata V</p> <p>Larghezza immagine proiettata H</p>

### Nota

- Utilizzare l'obiettivo di proiezione nella posizione di proiezione standard senza regolare lo spostamento dell'obiettivo quando è collegato l'Obiettivo a fuoco fisso opzionale (Modello n.: ET-DLE055).
- Quando è collegato l'Obiettivo a fuoco fisso opzionale (Modello n.: ET-DLE035), è possibile utilizzare il proiettore con la regolazione dello spostamento in base alla posizione dell'immagine proiettata nella posizione dell'obiettivo standard entro il range in cui il margine dell'immagine proiettata non è bloccato dal proiettore.

# Uso della memoria USB

Questo proiettore supporta il collegamento della memoria USB. Collegare la memoria USB al terminale <USB> quando si utilizza la funzione di clonazione dati, la funzione di aggiornamento firmware, ecc.

## Nota

- Per la funzione di clonazione dati, consultare il menu [IMPOSTAZIONI PROIETTORE] → [CLONAZIONE DATI] (➔ pagina 171).
- Per la funzione di aggiornamento firmware, consultare il menu [IMPOSTAZIONI PROIETTORE] → [AGGIORNAMENTO DEL FIRMWARE] (➔ pagina 174).

## Note sull'uso

Osservare quanto segue.

- Non smontare o modificare la memoria USB.
- Non sottoporre a forti impatti la memoria USB.
- Non versare liquidi quali l'acqua o non inumidire.
- Non collocare oggetti estranei nella sezione terminale.
- Non toccare il terminale in metallo con la mano o con metallo.
- Non lasciare la memoria USB in un luogo con elevata umidità o polvere.
- Non lasciare la memoria USB in un luogo in cui viene generata elettricità statica o radiazioni elettromagnetiche.
- Conservare la memoria USB in modo appropriato in una posizione non facilmente raggiungibile dai bambini più piccoli.
- Rimuovere immediatamente la memoria USB dal proiettore qualora si noti la presenza di fumo o di cattivi odori e contattare il produttore.
- Non rimuovere la memoria USB dal proiettore durante la lettura o la scrittura di dati.

## Memoria USB utilizzabile con il proiettore

Questo proiettore supporta la memoria USB USB 2.0 compatibile disponibile in commercio formattata in FAT16 o FAT32.

- Solo la struttura di partizione singola è supportata.

## Collegamento della memoria USB

1) **Inserire la memoria USB fino a fine corsa nel terminale <USB>.**

### Attenzione

- Prestare attenzione all'orientamento del terminale quando si inserisce la memoria USB in modo che non si danneggi.
- Non utilizzare alcun cavo di prolunga USB o hub USB e inserire direttamente la memoria USB nel terminale <USB> del proiettore.

### Nota

- La memoria USB può essere collegata anche quando il proiettore è acceso.

## Rimozione della memoria USB

1) **Rimuovere la memoria USB dopo aver confermato che l'indicatore sulla memoria USB non sta lampeggiando.**

### Attenzione

- Il lampeggiamento dell'indicatore della memoria USB collegata al proiettore sta a indicare che il proiettore sta accedendo (in lettura o scrittura) alla memoria USB. Non rimuovere la memoria USB dal proiettore quando l'indicatore sta lampeggiando.
- Lo stato di accesso alla memoria USB non può essere confermato quando è utilizzata una memoria USB senza la funzione di monitoraggio quale un indicatore. In tal caso, rimuovere la memoria USB dopo aver confermato uno dei seguenti eventi.
  - Quando si utilizza la funzione di clonazione dati, confermare che il salvataggio o il caricamento dei dati su/dalla memoria USB è completato nella schermata menu.
  - Quando si utilizza la funzione di aggiornamento firmware, attendere fino a quando il proiettore entra automaticamente in standby dopo che l'aggiornamento è avviato.

## Uso del telecomando



### Uso della funzione otturatore

Se il proiettore non viene utilizzato per un certo periodo di tempo, come per esempio durante la pausa di una riunione, è possibile disattivare temporaneamente le immagini.



#### Pulsante

**1) Premere il pulsante <SHUTTER>.**

- L'immagine scompare.
- È possibile eseguire questa operazione anche utilizzando il pulsante <SHUTTER> sul pannello di controllo.

**2) Premere nuovamente il pulsante <SHUTTER>.**

- L'immagine viene visualizzata.

#### Nota

- L'indicatore di alimentazione <ON (G)/STANDBY (R)> lampeggerà lentamente in verde quando la funzione otturatore è in uso (otturatore: chiuso).
- È possibile impostare il tempo di dissolvenza in ingresso/in uscita dell'immagine dal menu [OPZIONI VISUALIZZAZIONE] → [IMPOSTAZIONI OTTURATORE].
- La fonte di luce potrebbe accendersi in modo tenue a causa del riscaldamento quando viene utilizzata la funzione otturatore nella temperatura ambiente operativo intorno a 0 °C (32 °F).

### Uso della funzione di display su schermo

Spegnere la funzione di display su schermo (nessun display) se si vuole evitare che chi sta guardando veda il display su schermo, per esempio il menu o il nome del terminale di ingresso.



#### Pulsante

**1) Premere il pulsante <ON SCREEN>.**

- Disattiva (nasconde) il display su schermo.

**2) Premere nuovamente il pulsante <ON SCREEN>.**

- Annulla la condizione nascosta del display su schermo.

#### Nota

- La condizione di nascosto del display su schermo può anche essere annullata premendo il pulsante <MENU> sul pannello di controllo per almeno tre secondi mentre il display su schermo è disattivato (nascosto).

## Uso della funzione di impostazione automatica

È possibile regolare automaticamente la posizione dell'immagine e il livello di segnale quando è in ingresso il segnale HDMI/DVI-D/DisplayPort.

Si consiglia di immettere un'immagine con bordi bianchi luminosi ai margini e caratteri in bianco e nero ad alto contrasto quando viene eseguita l'impostazione automatica. Evitare di utilizzare immagini con mezzi toni o gradazioni, quali fotografie e grafica del computer.

### Pulsante

#### 1) Premere il pulsante <AUTO SETUP>.

- [FINE NORMALE] viene visualizzato quando completato senza problemi.

#### Nota

- È necessario installare la scheda di interfaccia opzionale fornita con l'ingresso corrispondente nello slot per immettere il segnale DisplayPort direttamente senza passare attraverso il terminale <DIGITAL LINK>.
- Se viene inviata un'immagine con bordi sfocati o un'immagine scura, potrebbe essere visualizzato [FINE ANORMALE] o la regolazione potrebbe non essere eseguita correttamente anche se appare [FINE NORMALE]. In tal caso, regolare le seguenti impostazioni.
  - Menu [POSIZIONE] → [SPOSTAMENTO] (➔ pagina 103)
- È possibile impostare le voci da regolare automaticamente quando viene eseguita l'impostazione automatica nel menu [OPZIONI VISUALIZZAZIONE] → [SETUP AUTOMATICO] (➔ pagina 119).
- Il menu [OPZIONI VISUALIZZAZIONE] → [SETUP AUTOMATICO] → [REGOLAZIONE LIVELLO SEGNALE] non funziona nei seguenti casi.
  - Quando viene visualizzata l'immagine 1080/120p
  - Quando è in ingresso il segnale video 4K mentre il menu [POSIZIONE] → [ASPETTO] è impostato su [ATTRAVERSO]
- La regolazione automatica potrebbe non essere possibile a seconda del modello del computer.
- Durante l'esecuzione dell'impostazione automatica, l'immagine potrebbe essere distorta per alcuni secondi, ma ciò non costituisce un malfunzionamento.
- È necessaria una regolazione per ciascun segnale di ingresso.
- È possibile annullare l'impostazione automatica tramite la pressione del pulsante <MENU> durante l'esecuzione dell'impostazione automatica.
- Anche se viene immesso un segnale possibile per l'esecuzione dell'impostazione automatica, potrebbe non essere possibile una regolazione corretta se la funzione di impostazione automatica viene eseguita mentre viene immessa l'immagine in movimento. Potrebbe essere visualizzato [FINE ANORMALE], oppure la regolazione potrebbe non essere completata correttamente anche se viene visualizzato [FINE NORMALE].

## Uso del pulsante funzione

Assegnando le seguenti funzioni al pulsante <FUNCTION>, questo può essere utilizzato come pulsante di scelta rapida.

[SOTTOMEMORIA], [SELETTORE SISTEMA], [SYSTEM DAYLIGHT VIEW], [FERMO IMMAGINE], [ANALISI SEGNALE VIDEO], [ASPETTO], [MODO DI PROIEZIONE], [GEOMETRIA], [POSIZIONE OSD]

### Pulsante

#### 1) Premere il pulsante <FUNCTION>.

#### Nota

- L'assegnazione della funzione viene eseguita dal menu [IMPOSTAZIONI PROIETTORE] → [TASTO FUNZIONE] (➔ pagina 168).

## Visualizzazione della schermata di test interno

Il proiettore ha nove tipi di schermate di test interni per controllare la condizione del corpo del proiettore. Per visualizzare le schermate di test, seguire i passaggi riportati di seguito.

### Pulsante

#### 1) Premere il pulsante <TEST PATTERN>.

#### 2) Premere ◀▶ per selezionare le schermate di test.

## Nota

- È anche possibile visualizzare le schermate di test utilizzando le operazioni del menu. Consultare “Menu [SCHERMATA DI TEST]” (➔ pagina 175) per i dettagli.
- Le impostazioni della posizione, della dimensione e di altri fattori non si riflettono nelle schermate di test. Assicurarsi di visualizzare il segnale di ingresso prima di effettuare varie regolazioni.

## Uso della funzione di stato

Visualizza lo stato del proiettore.

**Pulsante** 

### 1) Premere il pulsante <STATUS>.

- Viene visualizzata la schermata [STATO].

STATO		1/5
MODELLO PROIETTORE	PT-RCQ10	
NUMERO SERIALE	123456789012	
ORE PROIETTORE	100000h	
ORE SPIA	100000h / 100000h	
TEMPO DI ILLUMIN. CONTINUO	1h 23m	
VERSIONE PRINC./SEC.	1.00 / 1.00	
TEMP. ARIA INGRESSO	31°C/87°F	
TEMP. ARIA SCARICO	31°C/87°F	
TEST AUTONOMO	NESSUN ERRORE	
<small>ENTER</small> E-MAIL/USB <small>◀▶</small> CAMBIA <small>MENU</small> ESC		

## Nota

- È anche possibile visualizzare lo stato del proiettore utilizzando le operazioni del menu. Consultare il menu [IMPOSTAZIONI PROIETTORE] → [STATO] (➔ pagina 169) per i dettagli.

## Impostazione del numero ID del telecomando

Quando si utilizzano insieme più proiettori, è possibile azionare simultaneamente tutti i proiettori oppure un proiettore per volta tramite un singolo telecomando, se a ogni proiettore viene assegnato un unico numero ID. Dopo aver impostato il numero ID del proiettore, impostare lo stesso numero ID sul telecomando.

**Il numero ID di default del fabbricante del proiettore è impostato su [TUTTI]. Quando si utilizza un singolo proiettore, tenere premuto il pulsante <ID SET> sul telecomando per almeno tre secondi per impostare il numero ID del telecomando su [TUTTI]. Inoltre, quando il numero ID del proiettore è sconosciuto, l'impostazione del numero ID su [TUTTI] abilita il telecomando.**

**Pulsante** 

### 1) Premere il pulsante <ID SET> sul telecomando.

### 2) Entro cinque secondi, premere il numero ID a due cifre impostato sul proiettore con i pulsanti numerici (<0> - <9>).

- Quando il numero ID è impostato su [TUTTI], è possibile controllare il proiettore indipendentemente dall'impostazione del numero ID del proiettore.

## Attenzione

- Poiché l'impostazione del numero ID sul telecomando può essere eseguita senza il corpo del proiettore, evitare di premere il pulsante <ID SET> sul telecomando con disattenzione. Se si preme il pulsante <ID SET> e non vengono premuti i pulsanti numerici (<0> - <9>) entro cinque secondi, il numero ID torna al valore iniziale presente prima della pressione del pulsante <ID SET>.
- Il numero ID impostato sul telecomando viene memorizzato, finché non viene nuovamente impostato. Tuttavia, viene cancellato se il telecomando resta con le batterie scariche. Quando si sostituiscono le batterie, impostare nuovamente lo stesso numero ID.

## Nota

- Quando il numero ID del telecomando è impostato su [0], è possibile controllare il proiettore indipendentemente dall'impostazione del numero ID del corpo del proiettore, proprio come quando è impostato [TUTTI].
- Impostare il numero ID del corpo del proiettore dal menu [IMPOSTAZIONI PROIETTORE] → [ID PROIETTORE].

# Capitolo 4 Impostazioni

---

Questo capitolo descrive le impostazioni e le regolazioni che è possibile effettuare con il menu sullo schermo.

# Navigazione nei menu

Il menu sullo schermo (Menu) è usato per effettuare varie impostazioni e regolazioni del proiettore.

## Navigazione tra i menu

### Procedura operativa



1) Premere il pulsante <MENU> del telecomando o del pannello di controllo.

- Viene visualizzata la schermata [MENU PRINCIPALE].



2) Premere ▲▼ per selezionare una voce del menu principale.

- La voce selezionata è evidenziata in giallo.

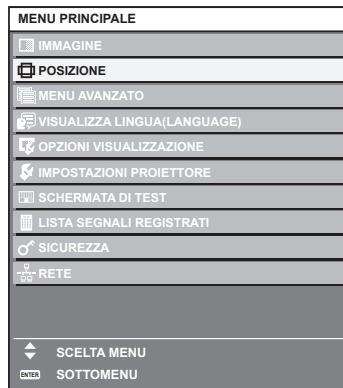

3) Premere il pulsante <ENTER>.

- Vengono visualizzate le voci del sotto-menu del menu principale selezionato.



4) Premere ▲▼ per selezionare una voce del sotto-menu e premere ◀▶ o il pulsante <ENTER> per modificare o regolare le impostazioni.

- Le voci di menu cambiano nell'ordine seguente ogni volta che si preme ◀▶.

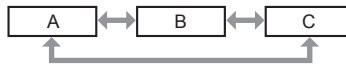

- Per alcune voci, premere ◀▶ per visualizzare una schermata di regolazione individuale con una scala su barra, come mostrato di seguito.



**Nota**

- La pressione del pulsante <MENU> durante la visualizzazione della schermata di menu provoca il ritorno al menu precedente.
- Potrebbe non essere possibile regolare o utilizzare alcune voci o funzioni per alcuni segnali da inviare al proiettore. Quando le voci non possono essere regolate o utilizzate, le voci nella schermata menu sono visualizzate con caratteri neri e non possono essere regolate o impostate. Se la voce nella schermata menu è visualizzata in caratteri neri e la voce non può essere regolata o impostata, il fattore che la provoca viene visualizzato premendo il pulsante <ENTER> mentre è selezionato il menu corrispondente.
- Alcune voci possono essere regolate anche se non vi sono segnali in ingresso.
- La schermata di regolazione individuale scompare automaticamente se non vengono effettuate operazioni per circa cinque secondi.
- Per informazioni sulle voci di menu, fare riferimento a "Menu principale" (➔ pagina 90) e "Sotto-menu" (➔ pagina 91).
- Il colore del cursore dipende dalle impostazioni nel menu [OPZIONI VISUALIZZAZIONE] → [ON-SCREEN DISPLAY] → [MODELLO OSD]. La voce selezionata è visualizzata con il cursore giallo come impostazione default.
- Nell'impostazione ritratto, il menu sullo schermo viene visualizzato lateralmente. Per visualizzare verticalmente il menu sullo schermo, cambiare l'impostazione del menu [OPZIONI VISUALIZZAZIONE] → [ON-SCREEN DISPLAY] → [ROTAZIONE OSD].

**Ripristino dei valori di regolazione alle impostazioni default del fabbricante**

Se viene premuto il pulsante <DEFAULT> del telecomando, i valori regolati nelle voci di menu verranno ripristinati alle impostazioni default del fabbricante.



1) Premere il pulsante <DEFAULT> sul telecomando.



**Nota**

- Non è possibile ripristinare tutte le impostazioni a quelle default del fabbricante allo stesso tempo.
- Per ripristinare contemporaneamente ai valori default del fabbricante tutte le impostazioni regolate nelle voci di sotto-menu, utilizzare il menu [IMPOSTAZIONI PROIETTORE] → [INIZIALIZZAZIONE].
- Alcune voci non possono essere riportate alle impostazioni predefinite del fabbricante quando viene premuto il pulsante <DEFAULT> sul telecomando. Regolare quelle voci individualmente.
- Il contrassegno triangolare al di sotto della scala su barra nella schermata di regolazione individuale indica l'impostazione default del fabbricante. La posizione del contrassegno triangolare cambia a seconda dei segnali di ingresso selezionati.

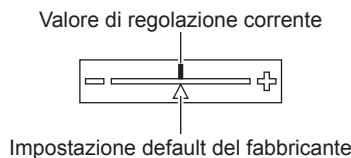









**Menu principale**

Le seguenti voci sono nel menu principale. Quando viene selezionata una voce del menu principale, la schermata diventa quella di selezione del sotto-menu. La voce di menu con ✓ nella colonna della modalità [SEMPLICE] indica che questa viene visualizzata nella schermata menu (OSD) quando il menu [OPZIONI VISUALIZZAZIONE] → [MODO MENU] è impostato su [SEMPLICE].

Voce del menu principale		Modalità [SEMPLICE]	Pagina
	[IMMAGINE]	✓	94



Voce del menu principale		Modalità [SEMPLICE]	Pagina
	[POSIZIONE]	✓	103
	[MENU AVANZATO]	—	111
	[VISUALIZZA LINGUA(LANGUAGE)]	✓	116
	[OPZIONI VISUALIZZAZIONE]	✓	117
	[IMPOSTAZIONI PROIETTORE]	✓	145
	[SCHERMATA DI TEST]	✓	175
	[LISTA SEGNALI REGISTRATI]	✓	176
	[SICUREZZA]	—	180
	[RETE]	✓	184

## Sotto-menu

Viene visualizzato il sotto-menu della voce selezionata del menu principale, ed è possibile impostare e regolare le voci del sotto-menu.

La voce di menu con ✓ nella colonna della modalità [SEMPLICE] indica che questa viene visualizzata nella schermata menu (OSD) quando il menu [OPZIONI VISUALIZZAZIONE] → [MODO MENU] è impostato su [SEMPLICE].

## [IMMAGINE]

Voce sotto-menu	Impostazione default del fabbricante	Modalità [SEMPLICE]	Pagina
[MODO IMMAGINE]	[GRAFICO] <sup>*1</sup>	✓	94
[CONTRASTO]	[0]	✓	94
[LUMINOSITÀ]	[0]	✓	94
[COLORE]	[0] <sup>*2</sup>	✓	95
[TINTA]	[0]	—	95
[TEMPERATURA COLORE]	[DEFAULT] <sup>*2</sup>	—	95
[GAIN BIANCO]	[+10]	—	97
[GAMMA]	[DEFAULT]	—	97
[SYSTEM DAYLIGHT VIEW]	[OFF] <sup>*2</sup>	—	98
[DETTAGLIO]	[+6] <sup>*2</sup>	—	98
[RIDUZIONE RUMORE]	[OFF] <sup>*2</sup>	—	98
[CONTRASTO DINAMICO]	[2] <sup>*2</sup>	—	99
[SELETTORE SISTEMA]	[AUTO] <sup>*1</sup>	—	100
[MODO IMMAGINE PREDEFINITO]	[AUTO]	—	101

\*1 Dipende dal segnale di ingresso.

\*2 Dipende dal [MODO IMMAGINE].

## [POSIZIONE]

Voce sotto-menu	Impostazione default del fabbricante	Modalità [SEMPLICE]	Pagina
[SPOSTAMENTO]	—	—	103
[ASPETTO]	[DEFAULT] <sup>*1</sup>	✓	103
[ZOOM]	—	—	104
[GEOMETRIA]	[OFF]	✓	105

\*1 Dipende dal segnale di ingresso.

**[MENU AVANZATO]** 

Voce sotto-menu	Impostazione default del fabbricante	Modalità [SEMPLICE]	Pagina
[DIGITAL CINEMA REALITY]	[AUTO]*1	—	111
[CANCELLA]	—	—	111
[EDGE BLENDING]	[OFF]	—	112
[RISPOSTA FRAME]	[NORMALE]	—	114
[SMOOTH PIXEL DRIVE]	[ON]	—	114
[POSIZIONE RASTER]	—	—	115

\*1 Dipende dal segnale di ingresso.

**[VISUALIZZA LINGUA(LANGUAGE)]** 

Dettagli (➔ pagina 116)

**[OPZIONI VISUALIZZAZIONE]** 

Voce sotto-menu	Impostazione default del fabbricante	Modalità [SEMPLICE]	Pagina
[ADATTA COLORE]	[OFF]	✓	117
[CORREZIONE COLORE]	[OFF]	—	118
[IMPOSTAZIONI SCHERMO]	—	✓	118
[SEGNALE AUTOMATICO]	[OFF]	—	119
[SETUP AUTOMATICO]	—	—	119
[IMPOSTAZIONI INGRESSO BACKUP]	—	—	120
[HDMI IN]	—	—	121
[DVI-D IN]	—	—	123
[SDI IN]	—	—	125
[DIGITAL LINK IN]	—	—	126
[SLOT IN]	—	—	128
[ON-SCREEN DISPLAY]	—	✓	136
[MODO MENU]	[NORMALE]	✓	138
[COLORE SFONDO]	[BLU]	—	139
[STARTUP LOGO]	[LOGO DEFAULT]	✓	139
[UNIFORMITÀ]	—	—	139
[IMPOSTAZIONI OTTURATORE]	—	—	140
[FERMO IMMAGINE]	—	—	142
[ANALISI SEGNALE VIDEO]	[OFF]	—	142
[CUT OFF]	—	—	143

**[IMPOSTAZIONI PROIETTORE]** 

Voce sotto-menu	Impostazione default del fabbricante	Modalità [SEMPLICE]	Pagina
[ID PROIETTORE]	[TUTTI]	✓	145
[MODO DI PROIEZIONE]	—	✓	145
[OBIETTIVO]	—	✓	146
[IMPOST. FUNZIONAMENTO]	—	✓	147
[INTENSITÀ LUMINOSA]	[100.0%]	✓	151
[CONTROLLO LUMINOSITA']	—	—	152
[MODALITA' STANDBY]	[NORMALE]	—	156
[AVVIO RAPIDO]	[OFF]	—	156
[IMPOSTAZIONE NESSUN SEGNALE]	—	—	157
[INIZIALIZZA ALLO START]	[ULTIMO STATO]	—	160

Voce sotto-menu	Impostazione default del fabbricante	Modalità [SEMPLICE]	Pagina
[STARTUP INPUT VIDEO]	[ULTIMO USATO]	—	160
[DATA E ORA]	—	✓	161
[PIANIFICAZIONE]	[OFF]	—	162
[MULTI PROJECTOR SYNC]	—	—	164
[RS-232C]	—	✓	166
[MODALITÀ REMOTE2]	[DEFAULT]	—	168
[TASTO FUNZIONE]	—	—	168
[STATO]	—	✓	169
[CLONAZIONE DATI]	—	—	171
[SALVARE TUTTI I DATI UTENTE]	—	—	171
[CARICARE TUTTI I DATI UTENTE]	—	—	172
[INIZIALIZZAZIONE]	—	✓	172
[AGGIORNAMENTO DEL FIRMWARE]	—	—	174
[PASSWORD DI SERVIZIO]	—	✓	174

### [SCHERMATA DI TEST]

Dettagli (➔ pagina 175)

### [LISTA SEGNALI REGISTRATI]

Dettagli (➔ pagina 176)

### [SICUREZZA]

Voce sotto-menu	Impostazione default del fabbricante	Modalità [SEMPLICE]	Pagina
[PASSWORD SICUREZZA]	[OFF]	—	180
[MODIFICA PASSWORD SICUREZZA]	—	—	180
[IMPOSTAZIONE DISPOSITIVO DI CONTROLLO]	—	—	181
[CAMBIO PASSWORD IMPOSTAZIONI DISPOSITIVO]	—	—	183

### [RETE]

Voce sotto-menu	Impostazione default del fabbricante	Modalità [SEMPLICE]	Pagina
[MODO DIGITAL LINK]	[AUTO]	—	184
[STATO DIGITAL LINK]	—	✓	184
[LAN CABLATA]	—	✓	185
[LAN WIRELESS]	[ABILITA]*1	✓	185
[NOME PROIETTORE]	—	✓	186
[CONTROLLO RETE]	—	✓	186
[STATO RETE]	—	✓	187
[MENU DIGITAL LINK]	—	—	188
[IMPOSTAZIONE Art-Net]	[OFF]	—	188
[IMPOST. CANALE Art-Net]	[2]	—	189
[STATO Art-Net]	—	—	189

\*1 Non è possibile impostare [LAN WIRELESS] se il Modulo senza fili opzionale (Modello n.: Serie AJ-WM50) non è collegato al terminale <USB>.

#### Nota

- Potrebbe non essere possibile regolare o usare alcune voci per alcuni formati di segnale da inviare al proiettore. Quando le voci non possono essere regolate o utilizzate, le voci nella schermata menu sono visualizzate con caratteri neri e non possono essere regolate o impostate.
- Le voci di sotto-menu e le impostazioni default del fabbricante variano in base al terminale di ingresso selezionato.

## Menu [IMMAGINE]

Nella schermata menu, selezionare [IMMAGINE] dal menu principale, quindi selezionare una voce dal sotto-menu.

Fare riferimento a “Navigazione tra i menu” (➔ pagina 89) per il funzionamento della schermata menu.

### [MODO IMMAGINE]

È possibile commutare al modo immagine desiderato adatto alla sorgente di immagine e all'ambiente in cui viene usato il proiettore.

- 1) Premere ▲▼ per selezionare [MODO IMMAGINE].
- 2) Premere ◀▶.
  - Viene visualizzata la schermata di regolazione individuale [MODO IMMAGINE].
- 3) Premere ◀▶ per commutare la voce.
  - Le voci cambiano a ogni pressione del pulsante.

[STANDARD]	L'immagine diviene adatta per immagini in movimento in generale.
[CINEMA]	L'immagine diviene adatta per contenuti di immagini in movimento.
[NATURALE]	L'immagine diventa adatta per l'uso in un ambiente relativamente buio.
[REC709]	L'immagine diventa compatibile con Rec.709 quando l'impostazione diversa da [MODO IMMAGINE] è configurata alle impostazioni predefinite di fabbrica.
[DICOM SIM.]	L'immagine diventa simile a quella di DICOM Part 14 Scala di grigio Standard.
[DINAMICO]	L'emissione di luce viene massimizzata per l'uso in luoghi molto luminosi.
[GRAFICO]	L'immagine diviene adatta per la trasmissione dal computer.

### Nota

- Rec.709 è un'abbreviazione di “ITU-R Recommendation BT.709” ed è uno standard colore della trasmissione Hi-Vision.
- DICOM è l'abbreviazione di “Digital Imaging and COmmunication in Medicine” ed è uno standard per i dispositivi di immagini mediche. Nonostante venga utilizzato il nome DICOM, il proiettore non è un dispositivo medicale e la visualizzazione delle immagini non andrebbe utilizzata per scopi medici quali l'emissione di diagnosi.
- Se viene premuto il pulsante <ENTER> mentre è selezionato [MODO IMMAGINE], è possibile salvare la condizione di regolazione attualmente impostata come valore specificato della modalità di immagine selezionata. Vengono salvati i dati di tutte le voci tranne [SELETTORE SISTEMA] e [MODO IMMAGINE PREDEFINITO] nel menu [IMMAGINE].
- Se il menu [IMMAGINE] → [MODO IMMAGINE PREDEFINITO] è impostato su [AUTO], viene selezionato automaticamente [GRAFICO] quando è in ingresso un nuovo segnale basato su immagini statiche, mentre viene selezionato automaticamente [STANDARD] quando è in ingresso un nuovo segnale basato su immagini in movimento. Se il menu [IMMAGINE] → [MODO IMMAGINE PREDEFINITO] non è impostato su [AUTO], viene selezionata la modalità di immagine impostata in [MODO IMMAGINE PREDEFINITO] quando è in ingresso un nuovo segnale.

### [CONTRASTO]

È possibile regolare il contrasto dei colori.

- 1) Premere ▲▼ per selezionare [CONTRASTO].
- 2) Premere ◀▶ o il pulsante <ENTER>.
  - Appare la schermata di regolazione individuale [CONTRASTO].
- 3) Premere ◀▶ per regolare il livello.

Operazione	Regolazione	Intervallo di regolazione
Premere ▶.	Lo schermo diventa più luminoso.	-31 - +31
Premere ◀.	Lo schermo diventa più scuro.	

### Attenzione

- Regolare dapprima il menu [IMMAGINE] → [LUMINOSITÀ] quando è necessario regolare il livello del nero.

### [LUMINOSITÀ]

È possibile regolare la parte scura (nera) dell'immagine proiettata.

- 1) Premere ▲▼ per selezionare [LUMINOSITÀ].

- 2) Premere ◀▶ o il pulsante <ENTER>.
  - Appare la schermata di regolazione individuale [LUMINOSITÀ].
- 3) Premere ◀▶ per regolare il livello.

Operazione	Regolazione	Intervallo di regolazione
Premere ▶.	Aumenta la luminosità delle parti scure (nere) dello schermo.	-31 - +31
Premere ◀.	Riduce la luminosità delle parti scure (nere) dello schermo.	

## [COLORE]

È possibile regolare la saturazione dei colori dell'immagine proiettata.

- 1) Premere ▲▼ per selezionare [COLORE].
- 2) Premere ◀▶ o il pulsante <ENTER>.
  - Appare la schermata di regolazione individuale [COLORE].
- 3) Premere ◀▶ per regolare il livello.

Operazione	Regolazione	Intervallo di regolazione
Premere ▶.	Rende i colori più saturi.	-31 - +31
Premere ◀.	Rende meno intensi i colori.	

## [TINTA]

È possibile regolare la tonalità della pelle dell'immagine proiettata.

- 1) Premere ▲▼ per selezionare [TINTA].
- 2) Premere ◀▶ o il pulsante <ENTER>.
  - Appare la schermata di regolazione individuale [TINTA].
- 3) Premere ◀▶ per regolare il livello.

Operazione	Regolazione	Intervallo di regolazione
Premere ▶.	Regola la tonalità della pelle verso un colore verdastro.	-31 - +31
Premere ◀.	Regola la tonalità della pelle verso un colore rosso violaceo.	

## [TEMPERATURA COLORE]

È possibile commutare la temperatura dei colori se le zone bianche dell'immagine proiettata risultano tendere al blu o al rosso.

### Regolazione della temperatura dei colori

- 1) Premere ▲▼ per selezionare [TEMPERATURA COLORE].
- 2) Premere ◀▶ o il pulsante <ENTER>.
  - Appare la schermata di regolazione individuale [TEMPERATURA COLORE].
- 3) Premere ◀▶ per commutare la voce.
  - Le voci cambiano a ogni pressione del pulsante.

[DEFAULT]	Impostazione default del fabbricante
[UTENTE1]	Regola il bilanciamento del bianco desiderato. Consultare "Regolazione del bilanciamento del bianco desiderato" (➔ pagina 96) per i dettagli.
[UTENTE2]	
[3200K] - [9300K]	Impostare il valore a incrementi di 100 K. Selezionare una voce in modo che le immagini diventino naturali.

### Nota

- Non è possibile selezionare [DEFAULT] quando il menu [IMMAGINE] → [MODO IMMAGINE] è impostato su [DICOM SIM.].
- La voce è collegata a [UTENTE1] quando il menu [OPZIONI VISUALIZZAZIONE] → [ADATTA COLORE] non è impostato su [OFF].
- I valori numerici della temperatura colore sono indicativi.

## Regolazione del bilanciamento del bianco desiderato

- 1) Premere ▲▼ per selezionare [TEMPERATURA COLORE].
- 2) Premere ◀▶ o il pulsante <ENTER>.
  - Appare la schermata di regolazione individuale [TEMPERATURA COLORE].
- 3) Premere ◀▶ per selezionare [UTENTE1] o [UTENTE2].
- 4) Premere il pulsante <ENTER>.
  - Viene visualizzata la schermata [TEMPERATURA COLORE].
- 5) Premere ▲▼ per selezionare [BIL BIANCO].
- 6) Premere il pulsante <ENTER>.
  - Viene visualizzata la schermata [BIL BIANCO].
- 7) Premere ▲▼ per selezionare [BIL BIANCO ALTA] o [BIL BIANCO BASSA].
- 8) Premere il pulsante <ENTER>.
  - Viene visualizzata la schermata [BIL BIANCO ALTA] o la schermata [BIL BIANCO BASSA].
- 9) Premere ▲▼ per selezionare [ROSSO], [VERDE] o [BLU].
- 10) Premere ◀▶ per regolare il livello.

Voce	Operazione	Regolazione	Intervallo di regolazione
[ROSSO]	Premere ▶.	Rosso più forte.	[BIL BIANCO ALTA]: da 0 a +255 (l'impostazione default del fabbricante è +255) [BIL BIANCO BASSA]: da -127 a 127 (impostazione default del fabbricante è 0)
	Premere ◀.	Rosso meno forte.	
[VERDE]	Premere ▶.	Verde più forte.	
	Premere ◀.	Verde meno forte.	
[BLU]	Premere ▶.	Blu più forte.	
	Premere ◀.	Blu meno forte.	

### Nota

- Regolare [TEMPERATURA COLORE] correttamente. Tutti i colori non saranno visualizzati in modo corretto a meno che non si esegua una regolazione adeguata. Se la regolazione non sembra adatta, si può premere il pulsante <DEFAULT> sul telecomando per riportare soltanto l'impostazione della voce selezionata all'impostazione default del fabbricante.

## Regolazione del bilanciamento del bianco desiderato basato sulle impostazioni esistenti di temperatura colore

- 1) Premere ▲▼ per selezionare [TEMPERATURA COLORE].
- 2) Premere ◀▶ o il pulsante <ENTER>.
  - Appare la schermata di regolazione individuale [TEMPERATURA COLORE].
- 3) Premere ◀▶ per non selezionare [DEFAULT], [UTENTE1] o [UTENTE2].
- 4) Premere il pulsante <ENTER>.
  - Viene visualizzata la schermata [MODIFICARE A \*\*\*\*\*].
- 5) Premere ▲▼ per selezionare [UTENTE1] o [UTENTE2].
  - Lo stato della temperatura colore modificata viene salvato nella voce selezionata.
- 6) Premere il pulsante <ENTER>.
  - Viene visualizzata la schermata di conferma.
- 7) Premere ◀▶ per selezionare [ESEGUI] e premere il pulsante <ENTER>.
  - I dati [UTENTE1] o [UTENTE2] vengono sovrascritti.
  - I dati non vengono sovrascritti quando è selezionato [ESCI] con ◀▶ e viene premuto il pulsante <ENTER>.
  - Viene visualizzata la schermata [BIL BIANCO ALTA].
- 8) Premere ▲▼ per selezionare [ROSSO], [VERDE] o [BLU].

9) Premere ◀▶ per regolare il livello.

**Nota**

- Regolare [TEMPERATURA COLORE] correttamente. Tutti i colori non saranno visualizzati in modo corretto a meno che non si esegua una regolazione adeguata. Se la regolazione non sembra adatta, si può premere il pulsante <DEFAULT> sul telecomando per riportare soltanto l'impostazione della voce selezionata all'impostazione default del fabbricante.
- Quando la temperatura colore è stata modificata, i colori prima e dopo la modifica saranno leggermente diversi.

**Cambio del nome di [UTENTE1] o [UTENTE2]**

- 1) Premere ▲▼ per selezionare [TEMPERATURA COLORE].
- 2) Premere ◀▶ o il pulsante <ENTER>.
  - Appare la schermata di regolazione individuale [TEMPERATURA COLORE].
- 3) Premere ◀▶ per selezionare [UTENTE1] o [UTENTE2].
- 4) Premere il pulsante <ENTER>.
  - Viene visualizzata la schermata [TEMPERATURA COLORE].
- 5) Premere ▲▼ per selezionare [MODIFICA NOME TEMPERATURA COLORE].
- 6) Premere il pulsante <ENTER>.
  - Viene visualizzata la schermata [MODIFICA NOME TEMPERATURA COLORE].
- 7) Premere ▲▼◀▶ per selezionare il testo e premere il pulsante <ENTER> per immettere il testo.
- 8) Premere ▲▼◀▶ per selezionare [OK], quindi premere il pulsante <ENTER>.
  - Il nome impostato alla temperatura colore viene modificato.

**Nota**

- Anche la visualizzazione di [UTENTE1] o [UTENTE2] cambia quando si cambia il nome.

**[GAIN BIANCO]**

Regola la luminosità della parte bianca dell'immagine.

- 1) Premere ▲▼ per selezionare [GAIN BIANCO].
- 2) Premere ◀▶ o il pulsante <ENTER>.
  - Appare la schermata di regolazione individuale [GAIN BIANCO].
- 3) Premere ◀▶ per regolare il livello.

Operazione	Regolazione	Intervallo di regolazione
Premere ▶.	La luminosità della parte bianca si rafforza.	0 - +10
Premere ◀.	L'immagine diventa più naturale.	

**[GAMMA]**

È possibile commutare la modalità gamma.

- 1) Premere ▲▼ per selezionare [GAMMA].
- 2) Premere ◀▶ o premere il pulsante <ENTER>.
  - Viene visualizzata la schermata di regolazione individuale [GAMMA].
- 3) Premere ◀▶ per commutare la voce.
  - Le voci cambiano a ogni pressione del pulsante.

[DEFAULT]	Impostazione default del fabbricante
[UTENTE]	Utilizza i dati di gamma registrati dall'utente. (La registrazione richiede un software separato. Consultare il rivenditore.)
[1.8]	Impostare in modo che le immagini diventino come si gradiscono.
[2.0]	
[2.2]	

## Modifica del nome [UTENTE]

- 1) Premere ▲▼ per selezionare [GAMMA].
- 2) Premere ◀▶ o il pulsante <ENTER>.
  - Appare la schermata di regolazione individuale [GAMMA].
- 3) Premere ◀▶ per selezionare [UTENTE].
- 4) Premere il pulsante <ENTER>.
  - Viene visualizzata la schermata [GAMMA].
- 5) Premere il pulsante <ENTER>.
  - Viene visualizzata la schermata [MODIFICA NOME GAMMA].
- 6) Premere ▲▼◀▶ per selezionare il testo e premere il pulsante <ENTER> per immettere il testo.
- 7) Premere ▲▼◀▶ per selezionare [OK] e premere il pulsante <ENTER>.
  - Il nome della selezione di gamma viene cambiato.

### Nota

- Anche la visualizzazione di [UTENTE] cambia quando si cambia il nome.

## [SYSTEM DAYLIGHT VIEW]

È possibile correggere l'immagine in modo da ottenere una brillantezza ottimale anche se essa viene proiettata in condizioni di luce forte.

- 1) Premere ▲▼ per selezionare [SYSTEM DAYLIGHT VIEW].
- 2) Premere ◀▶ o il pulsante <ENTER>.
  - Appare la schermata di regolazione individuale [SYSTEM DAYLIGHT VIEW].
- 3) Premere ◀▶ per commutare la voce.
  - Le voci cambiano a ogni pressione del pulsante.

[OFF]	Nessuna correzione.
[1] - [6]	Corregge la brillantezza dell'immagine. Più grande è il valore, più forte è la correzione.

## [DETTAGLIO]

È possibile regolare la nitidezza dell'immagine proiettata.

- 1) Premere ▲▼ per selezionare [DETTAGLIO].
- 2) Premere ◀▶ o il pulsante <ENTER>.
  - Appare la schermata di regolazione individuale [DETTAGLIO].
- 3) Premere ◀▶ per regolare il livello.

Operazione	Regolazione	Intervallo di regolazione
Premere ▶.	I contorni divengono più nitidi.	0 - +15
Premere ◀.	I contorni divengono più morbidi.	

### Nota

- Se si preme ▶ quando il valore di regolazione è [+15], il valore diventa [0]. Se si preme ◀ quando il valore di regolazione è [0], il valore diventa [+15].

## [RIDUZIONE RUMORE]

È possibile ridurre il rumore quando l'immagine in ingresso è degradata e vi è rumore nel segnale dell'immagine.

- 1) Premere ▲▼ per selezionare [RIDUZIONE RUMORE].
- 2) Premere ◀▶ o il pulsante <ENTER>.
  - Appare la schermata di regolazione individuale [RIDUZIONE RUMORE].



3) Premere ◀▶ per commutare la voce.

- Le voci cambiano a ogni pressione del pulsante.

[OFF]	Nessuna correzione.
[1]	Corregge leggermente il disturbo.
[2]	Corregge moderatamente il disturbo.
[3]	Corregge fortemente il disturbo.

**Attenzione**

- Quando questo parametro è impostato per un segnale di ingresso con meno rumore, l'immagine potrebbe apparire diversa dall'immagine originale. In tal caso, impostarlo su [OFF].

**[CONTRASTO DINAMICO]**

La regolazione leggera della fonte di luce e la compensazione del segnale vengono eseguite automaticamente in base all'immagine per realizzare il contrasto ottimale per l'immagine.

1) Premere ▲▼ per selezionare [CONTRASTO DINAMICO].

2) Premere ◀▶ o il pulsante <ENTER>.

- Appare la schermata di regolazione individuale [CONTRASTO DINAMICO].

3) Premere ◀▶ per commutare la voce.

- Le voci cambiano a ogni pressione del pulsante.

[OFF]	Disabilita la funzione di contrasto dinamico.
[1]	Regola la fonte di luce e compensa i segnali in misura ridotta.
[2]	Regola la fonte di luce e compensa i segnali in misura moderata.
[3]	Regola la fonte di luce e compensa i segnali in larga misura.
[UTENTE]	Imposta una correzione desiderata. Consultare "Esecuzione della correzione desiderata" (► pagina 99) per i dettagli.

**Esecuzione della correzione desiderata**

1) Premere ▲▼ per selezionare [CONTRASTO DINAMICO].

2) Premere ◀▶ o il pulsante <ENTER>.

- Appare la schermata di regolazione individuale [CONTRASTO DINAMICO].

3) Premere ◀▶ per selezionare [UTENTE].

4) Premere il pulsante <ENTER>.

- Viene visualizzata la schermata [CONTRASTO DINAMICO].

5) Premere ▲▼ per selezionare la voce da impostare.

- Le voci delle impostazioni dettagliate commutano ogni volta che si preme ◀▶.
- Premere il pulsante <ENTER> quando è selezionato [MULTI PROJECTOR SYNC].

Voce di impostazione	Dettagli	
[CONTRASTO AUTOMATICO] (Regolazione automatica della fonte di luce)	[OFF]	Non regola la fonte di luce.
	[1] - [255]	Maggiore è il valore, più forte sarà la regolazione leggera della fonte di luce. L'impostazione è con incrementi di 1.
[LIVELLO SEGNALE LUMINOSITÀ] (Impostazione del livello di luminosità del segnale per avviare la regolazione leggera)	[6%] - [50%]	Regola la fonte di luce quando il livello di luminosità del segnale video immesso è più basso rispetto al valore stabilito. Maggiore è il valore, più ampio sarà il range per realizzare la regolazione leggera della fonte di luce. L'impostazione è con incrementi di 1 %. (Impostazione di fabbrica: 30 %)
[TIMER SPEGNIMENTO LUCI] (Impostazione del tempo finché la luce non si spegne)	[DISABILITA]	Non spegne la fonte di luce.
	[0.0s] - [10.0s]	Spegne la fonte di luce quando il livello di luminosità del segnale video immesso scende al di sotto del valore impostato in [LIV. SEGNALE SPEGN. LUCI]. Selezionare una voce da [0.0s] - [4.0s], [5.0s], [7.0s] o [10.0s]. [0.0s] - [4.0s] è selezionabile a incrementi di 0,5.

Voce di impostazione		Dettagli
[LIV. SEGNALE SPEGN. LUCI] (Impostazione del livello di luminosità del segnale per spegnere la luce)	[0%] - [5%]	Imposta il livello della luminosità del segnale video per spegnere la fonte di luce con [TIMER SPEGNIMENTO LUCI]. L'impostazione è con incrementi di 1 %. (Impostazione di fabbrica: 0 %)
[DIS. IN INGR. SPEGN. LUCI] (Impostazione della dissolvenza in ingresso alla riaccensione)	[OFF]	Non imposta la dissolvenza in ingresso dell'immagine quando la fonte di luce viene riattivata dalla condizione in cui era stata spenta con [TIMER SPEGNIMENTO LUCI].
	[0.5s] - [10.0s]	Imposta il tempo di dissolvenza in ingresso dell'immagine quando la fonte di luce viene riattivata dalla condizione in cui era stata spenta con [TIMER SPEGNIMENTO LUCI]. Selezionare una voce da [0.5s] - [4.0s], [5.0s], [7.0s] o [10.0s]. [0.5s] - [4.0s] è selezionabile a incrementi di 0,5.
[DIS. IN USC. SPEGN. LUCI] (Impostazione della dissolvenza in uscita allo spegnimento)	[OFF]	Non imposta la dissolvenza in uscita dell'immagine quando la fonte di luce viene spenta con [TIMER SPEGNIMENTO LUCI].
	[0.5s] - [10.0s]	Imposta il tempo di dissolvenza in uscita dell'immagine quando la fonte di luce viene spenta con [TIMER SPEGNIMENTO LUCI]. Selezionare una voce da [0.5s] - [4.0s], [5.0s], [7.0s] o [10.0s]. [0.5s] - [4.0s] è selezionabile a incrementi di 0,5.
[INTENSITÀ MANUALE] (Regolazione manuale della fonte di luce)	[0] - [255]	Più grande è il valore, più forte è la correzione. L'impostazione è con incrementi di 1. (Impostazione di fabbrica: 255)
[GAMMA DINAMICO] (Regolazione della compensazione del segnale)	[OFF]	Non compensa il segnale.
	[1]	Compensa leggermente il segnale.
	[2]	Compensa moderatamente il segnale.
	[3]	Compensa fortemente il segnale.
[MULTI PROJECTOR SYNC]		Imposta la funzione sincronizzazione contrasto. Questa voce di impostazione è comune con la seguente voce di menu. • Il menu [IMPOSTAZIONI PROIETTORE] → [MULTI PROJECTOR SYNC] Consultare il menu [IMPOSTAZIONI PROIETTORE] → [MULTI PROJECTOR SYNC] (➔ pagina 164) per i dettagli.

### Nota

- Non è possibile impostare [LIV. SEGNALE SPEGN. LUCI] quando [TIMER SPEGNIMENTO LUCI] è impostato su [DISABILITA].
- Quando [TIMER SPEGNIMENTO LUCI] non è impostato su [DISABILITA], quelle che seguono sono le condizioni per riaccendere la fonte di luce dallo stato che la fonte di luce ha disattivato con questa funzione.
  - Quando il livello di luminosità del segnale video immesso ha superato il valore impostato in [LIV. SEGNALE SPEGN. LUCI]
  - Quando il segnale di ingresso si è esaurito
  - Quando viene visualizzato un display su schermo quale la schermata menu (OSD) o la guida ingressi, una schermata di test o un messaggio di avvertenza
  - Quando la temperatura dell'ambiente operativo è intorno agli 0 °C (32 °F) e la fonte di luce è costretta ad essere accesa a causa del riscaldamento
- Il contrasto risulterà ottimizzato quando [GAMMA DINAMICO] è impostato su [3].
- La funzione di controllo della luminosità e la funzione di contrasto dinamico funzioneranno simultaneamente, ma la funzione di contrasto dinamico non funzionerà durante la misurazione di luminosità e colore.
- La funzione sincronizzazione contrasto è una funzione che consente di visualizzare una schermata combinata con un contrasto bilanciato condividendo il livello di luminosità dell'ingresso del segnale video in ogni proiettore quando viene costruito un multi-display combinando l'immagine proiettata di più proiettori.

### [SELETTORE SISTEMA]

Il proiettore rileverà automaticamente il segnale di ingresso, ma è possibile impostare manualmente il metodo di sistema in presenza di un segnale di ingresso instabile. Impostare il metodo di sistema che si accorda con il segnale di ingresso.

- 1) Premere ▲▼ per selezionare [SELETTORE SISTEMA].
- 2) Premere il pulsante <ENTER>.
- 3) Premere ▲▼ per selezionare un formato di sistema.
  - I formati di sistema disponibili variano a seconda del segnale di ingresso.

Terminale	Formato di sistema	
Terminale <DVI-D IN>, terminale <DVI-D IN 1>, terminale <DVI-D IN 2>	Segnale 480/60p o 576/50p	Selezionare [RGB] o [Y <sub>C</sub> R].
	Altri segnali di immagini in movimento	Selezionare [RGB] o [Y <sub>P</sub> P <sub>R</sub> ].

Terminale	Formato di sistema	
Terminale <HDMI IN>, terminale <HDMI IN 1>, terminale <HDMI IN 2>, terminale <DIGITAL LINK>	Segnale 480/60p o 576/50p	Selezionare [AUTO], [RGB] o [YCbCr].
	Altri segnali di immagini in movimento	Selezionare [AUTO], [RGB] o [YPbPr].
Terminale <DisplayPort IN 1>, terminale <DisplayPort IN 2>	Segnali basati su immagini in movimento	Selezionare [AUTO], [RGB] o [YPbPr].

4) Premere il pulsante <ENTER>.

**Nota**

- Per i dettagli dei tipi di segnali video utilizzabili con il proiettore, consultare, consultare “Elenco segnali compatibili” (➔ pagina 257).
- Ciò non può funzionare correttamente per alcune unità esterne collegate.
- La voce di selezione per il segnale di ingresso al terminale <HDMI IN 1> e al terminale <HDMI IN 2> può essere selezionata quando la scheda di interfaccia opzionale fornita dell'ingresso HDMI è installata nello slot.
- La voce di selezione per il segnale di ingresso al terminale <DVI-D IN 1> e al terminale <DVI-D IN 2> può essere selezionata quando la scheda di interfaccia opzionale fornita dell'ingresso DVI-D è installata nello slot.
- La voce di selezione per il segnale di ingresso al terminale <DisplayPort IN 1> e al terminale <DisplayPort IN 2> può essere selezionata quando la scheda di interfaccia opzionale fornita dell'ingresso DisplayPort è installata nello slot.
- Per l'ingresso SDI, il formato del segnale può essere impostato in dettaglio nel menu [OPZIONI VISUALIZZAZIONE] → [SDI IN].

**[MODO IMMAGINE PREDEFINITO]**

Impostare la modalità di immagine da applicare quando è in ingresso un nuovo segnale. L'impostazione nel menu [IMMAGINE] → [MODO IMMAGINE] cambierà a seconda dell'impostazione.

1) Premere ▲▼ per selezionare [MODO IMMAGINE PREDEFINITO].

2) Premere ◀▶ per commutare la voce.

- Le voci cambiano a ogni pressione del pulsante.

[AUTO]	Impostare [MODO IMMAGINE] su [GRAFICO] quando è in ingresso un segnale basato su immagini statiche o su [STANDARD] quando è in ingresso un segnale basato su immagini in movimento.
[STANDARD]	Impostare [MODO IMMAGINE] su [STANDARD].
[CINEMA]	Impostare [MODO IMMAGINE] su [CINEMA].
[NATURALE]	Impostare [MODO IMMAGINE] su [NATURALE].
[REC709]	Impostare [MODO IMMAGINE] su [REC709].
[DICOM SIM.]	Impostare [MODO IMMAGINE] su [DICOM SIM.].
[DINAMICO]	Impostare [MODO IMMAGINE] su [DINAMICO].
[GRAFICO]	Impostare [MODO IMMAGINE] su [GRAFICO].

**Nota**

- Le seguenti sono le condizioni in cui l'impostazione nel menu [IMMAGINE] → [MODO IMMAGINE] viene commutata alla modalità di immagine impostata in [MODO IMMAGINE PREDEFINITO].
  - Quando è in ingresso un nuovo segnale
  - Quando il segnale eliminato è nuovamente in ingresso dopo l'eliminazione del segnale registrato
  - Quando viene premuto il pulsante <DEFAULT> mentre è selezionato il menu [IMMAGINE] → [MODO IMMAGINE]
  - Quando il segnale di ingresso è assente

**Video compatibile a sRGB**

sRGB è uno standard internazionale (IEC61966-2-1) per la riproduzione dei colori definito da IEC (International Electrotechnical Commission).

Impostato in base ai passaggi indicati di seguito per una riproduzione più fedele e per colori compatibili sRGB.

1) Impostare [ADATTA COLORE] su [OFF].

- Fare riferimento a [ADATTA COLORE] (➔ pagina 117).

2) Visualizzare il menu [IMMAGINE].

- Fare riferimento a “Menu [IMMAGINE]” (➔ pagina 94).

3) Premere ▲▼ per selezionare [MODO IMMAGINE].

4) Premere ◀▶ per impostare [REC709].

5) Premere ▲▼ per selezionare [GAMMA].

- 6) Premere ◀▶ o il pulsante <ENTER>.
  - Appare la schermata di regolazione individuale [GAMMA].
- 7) Premere ◀▶ per selezionare [2.2].
- 8) Premere ▲▼ per selezionare [COLORE].
- 9) Premere il pulsante <DEFAULT> del telecomando per impostare il valore di fabbrica predefinito.
- 10) Seguire i punti 8) - 9) per impostare [TINTA], [TEMPERATURA COLORE], [GAIN BIANCO], [GAMMA] e [SYSTEM DAYLIGHT VIEW] alle impostazioni default del fabbricante.

---

#### Nota

- sRGB è disponibile solo per l'ingresso del segnale RGB.

## Menu [POSIZIONE]

Nella schermata menu, selezionare [POSIZIONE] dal menu principale, quindi selezionare una voce dal sotto-menu.

Fare riferimento a “Navigazione tra i menu” (➔ pagina 89) per il funzionamento della schermata menu.

### Nota

- Quando il dispositivo con uscita DIGITAL LINK opzionale (Modello n.: ET-YFB100G, ET-YFB200G) è collegato al terminale <DIGITAL LINK>, regolare spostamento e aspetto dal menu del dispositivo con uscita DIGITAL LINK come prima cosa.

### [SPOSTAMENTO]

Modifica la posizione dell'immagine verticalmente o orizzontalmente se l'immagine proiettata sullo schermo risulta ancora fuori posizione, anche quando le posizioni del proiettore e dello schermo sono corrette.

- 1) Premere ▲▼ per selezionare [SPOSTAMENTO].
- 2) Premere il pulsante <ENTER>.
  - Viene visualizzata la schermata [SPOSTAMENTO].
- 3) Premere ▲▼◀▶ per regolare la posizione.

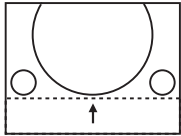
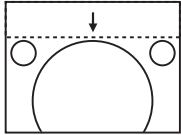
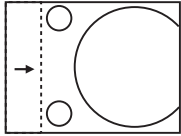
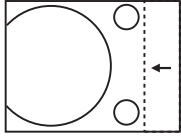
Orientamento	Operazione	Regolazione	
Regolazione verticale (in alto e in basso)	Premere ▲.	La posizione dell'immagine viene spostata verso l'alto.	
	Premere ▼.	La posizione dell'immagine viene spostata verso il basso.	
Regolazione orizzontale (verso destra e verso sinistra)	Premere ▶.	La posizione dell'immagine viene spostata verso destra.	
	Premere ◀.	La posizione dell'immagine viene spostata verso sinistra.	

### Nota

- Per l'impostazione ritratto, la posizione dell'immagine viene spostata orizzontalmente quando viene eseguita la “Regolazione verticale (in alto e in basso)”. La posizione dell'immagine viene spostata verticalmente quando viene eseguita la “Regolazione orizzontale (verso destra e verso sinistra)”.

### [ASPETTO]

È possibile commutare il rapporto aspetto dell'immagine.

Il rapporto aspetto viene commutato all'interno dell'intervallo dello schermo selezionato nel menu [OPZIONI VISUALIZZAZIONE] → [IMPOSTAZIONI SCHERMO] → [FORMATO SCHERMO]. Impostare innanzitutto [FORMATO SCHERMO]. (➔ pagina 118)

- 1) Premere ▲▼ per selezionare [ASPETTO].
- 2) Premere ◀▶ o il pulsante <ENTER>.
  - Appare la schermata di regolazione individuale [ASPETTO].
- 3) Premere ◀▶ per commutare la voce.
  - Le voci cambiano a ogni pressione del pulsante.

[DEFAULT]	Visualizza le immagini senza cambiare il rapporto di aspetto dei segnali di ingresso.
[ATTRAVERSO]	Visualizza le immagini senza cambiare la risoluzione dei segnali di ingresso.
[16:9]	Visualizza le immagini con il rapporto aspetto convertito in 16:9 quando sono in ingresso segnali standard*1. Quando sono in ingresso segnali wide-screen*2, le immagini sono visualizzate senza cambiare il rapporto aspetto.
[4:3]	Visualizza le immagini senza cambiare il rapporto aspetto quando in ingresso sono presenti segnali standard*1. Quando sono in ingresso i segnali wide-screen*2, le immagini vengono ridotte per essere visualizzate senza cambiare il rapporto aspetto in ingresso in modo che si adattino bene alla schermata 4:3.
[RIEMP. ORIZZ.]	Visualizza le immagini utilizzando tutta la larghezza dell'intervallo dello schermo selezionato in [FORMATO SCHERMO]. Quando i segnali hanno il rapporto di aspetto verticale più lungo del rapporto di aspetto dello schermo selezionato in [FORMATO SCHERMO], le immagini sono visualizzate con le parti superiore e inferiore tagliate.
[ADATTA VERT.]	Visualizza le immagini utilizzando tutta l'altezza dell'intervallo dello schermo selezionato in [FORMATO SCHERMO]. Quando i segnali hanno il rapporto di aspetto orizzontale più lungo del rapporto di aspetto dello schermo selezionato in [FORMATO SCHERMO], le immagini sono visualizzate con le parti destra e sinistra tagliate.
[ADATTA OV.]	Visualizza le immagini utilizzando tutto l'intervallo dello schermo selezionato in [FORMATO SCHERMO]. Quando il rapporto di aspetto dei segnali di ingresso è diverso da quello del campo dello schermo, le immagini sono visualizzate con il rapporto di aspetto convertito a quello dello schermo selezionato in [FORMATO SCHERMO].

\*1 I segnali standard sono segnali di ingresso con un rapporto di aspetto di 4:3 o 5:4.

\*2 I segnali wide-screen sono segnali di ingresso con un rapporto di aspetto di 16:10, 16:9, 15:9 o 15:10.

## Nota

- Se è selezionato un rapporto di aspetto differente dal rapporto di aspetto dei segnali di ingresso, le immagini appariranno diverse da quelle originali. È necessario fare attenzione a ciò quando si seleziona il rapporto di aspetto.
- Se si usa il proiettore in luoghi come caffè o hotel per visualizzare programmi a scopo commerciale o per presentazioni pubbliche, si noti che la regolazione del rapporto di aspetto o l'uso della funzione zoom per modificare le immagini sullo schermo possono rappresentare una violazione dei diritti del detentore originale dei diritti d'autore di quel programma, in base alle leggi sulla protezione dei diritti d'autore. Fare attenzione quando si utilizza una funzione del proiettore quale la regolazione del rapporto di aspetto e la funzione zoom.
- Se vengono visualizzate su uno schermo ampio immagini convenzionali (normali) 4:3 che non sono wide-screen, i bordi delle immagini possono non essere visibili oppure possono risultare distorti. Tali immagini dovrebbero essere visualizzate con un rapporto di aspetto di 4:3 nel formato originale inteso dal creatore delle immagini.

## [ZOOM]

È possibile regolare le dimensioni dell'immagine.

Le regolazioni in [ZOOM] differiranno a seconda dell'impostazione del menu [POSIZIONE] → [ASPETTO].

### Quando [ASPETTO] non è impostato su [DEFAULT] e [ATTRAVERSO]

- 1) Premere ▲▼ per selezionare [ZOOM].
- 2) Premere il pulsante <ENTER>.
  - Viene visualizzata la schermata [ZOOM].
- 3) Premere ▲▼ per selezionare [INTERDIPENDENTI].
- 4) Premere ◀▶ per commutare la voce.

[OFF]	Imposta il rapporto zoom [VERTICALE] e [ORIZZONTALE].
[ON]	Utilizza [ENTRAMBI] per impostare il rapporto zoom. L'immagine può essere ingrandita o ridotta verticalmente e orizzontalmente allo stesso ingrandimento.

- 5) Premere ▲▼ per selezionare [VERTICALE] o [ORIZZONTALE].
  - Se è selezionato [ON], selezionare [ENTRAMBI].
- 6) Premere ◀▶ per la regolazione.

## Nota

- Quando il menu [POSIZIONE] → [ASPETTO] è impostato su [ATTRAVERSO], [ZOOM] non può essere regolato.

### Quando [ASPETTO] è impostato su [DEFAULT]

- 1) Premere ▲▼ per selezionare [ZOOM].

- 2) Premere il pulsante <ENTER>.
  - Viene visualizzata la schermata [ZOOM].
- 3) Premere ▲▼ per selezionare [MODO].
- 4) Premere ◀▶ per commutare la voce.

[INTERNO]	Aumenta le dimensioni all'interno del campo di aspetto impostato in [FORMATO SCHERMO].
[PIENO SCHERMO]	Aumenta o riduce le dimensioni utilizzando l'intera area di visualizzazione impostata con [FORMATO SCHERMO].

- 5) Premere ▲▼ per selezionare [INTERDIPENDENTI].
- 6) Premere ◀▶ per commutare la voce.

[OFF]	Imposta il rapporto zoom [VERTICALE] e [ORIZZONTALE].
[ON]	Utilizza [ENTRAMBI] per impostare il rapporto zoom. L'immagine può essere ingrandita o ridotta verticalmente e orizzontalmente allo stesso ingrandimento.

- 7) Premere ▲▼ per selezionare [VERTICALE] o [ORIZZONTALE].
  - Se è selezionato [ON], selezionare [ENTRAMBI].
- 8) Premere ◀▶ per la regolazione.

#### Nota

- Quando il menu [POSIZIONE] → [ASPETTO] non è impostato su [DEFAULT], [MODO] non è visualizzato.

## [GEOMETRIA]

È possibile correggere i vari tipi di distorsione in un'immagine proiettata.

Una tecnologia unica di elaborazione dell'immagine abilita la proiezione di un'immagine quadrata su una forma speciale della schermata.

L'immagine proiettata può essere resa più naturale effettuando, se necessario, una correzione locale.

- 1) Premere ▲▼ per selezionare [GEOMETRIA].
- 2) Premere ◀▶ per commutare la voce.
  - Le voci cambiano a ogni pressione del pulsante.

[OFF]	Non esegue la regolazione geometrica.
[KEYSTONE]	Regola ogni distorsione trapezoidale nell'immagine proiettata.
[CORREZIONE ANGOLI]	Regola l'eventuale distorsione nei quattro angoli dell'immagine proiettata.
[CORREZIONE CURVATA]	Regola ogni distorsione curva nell'immagine proiettata.
[PC-1]	Selezionare questa voce quando si esegue la correzione utilizzando un computer e il "Geometric & Setup Management Software" <sup>*1</sup> . È possibile salvare fino a tre dati di correzione.
[PC-2]	
[PC-3]	

\*1 "Geometric & Setup Management Software" è scaricabile dal sito web (<https://panasonic.net/cns/projector/pass/>). È necessario registrarsi e accedere a PASS per poter eseguire il download.

#### Nota

- Il menu, il logo o la visualizzazione del monitor forma d'onda possono scomparire dallo schermo quando è impostato [GEOMETRIA].
- La regolazione di sbiadimento margine potrebbe non essere realizzata correttamente a seconda dell'ambiente quando si utilizzano il menu [MENU AVANZATO] → [EDGE BLENDING] e [GEOMETRIA] simultaneamente.
- È possibile utilizzare il Kit di aggiornamento opzionale (Modello n.: ET-UK20) per espandere il range correggibile. Per acquistare il prodotto, consultare il rivenditore.
- L'impostazione [GEOMETRIA] è disabilitata quando è visualizzata l'immagine di 1080/120p e la funzione di regolazione geometrica non può essere utilizzata.
- L'immagine potrebbe scomparire per un momento o essere interrotta mentre si effettua la regolazione, ma ciò non rappresenta un malfunzionamento.

## Impostazione [KEYSTONE] o [CORREZIONE CURVATA]

- 1) Premere ▲▼ per selezionare [GEOMETRIA].
- 2) Premere ◀▶ per selezionare [KEYSTONE] o [CORREZIONE CURVATA].

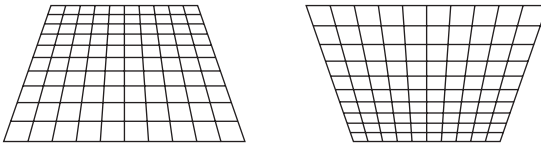
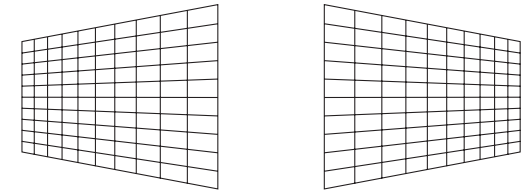
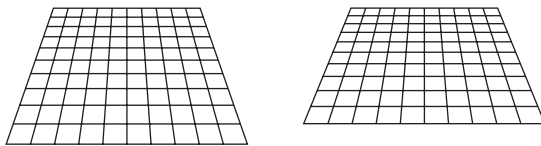
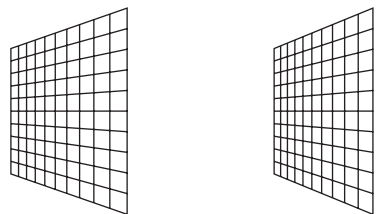

- 3) Premere il pulsante <ENTER>.
  - Viene visualizzata la schermata [GEOMETRIA:KEYSTONE] o [GEOMETRIA:CORREZIONE CURVATA].
- 4) Premere ▲▼ per selezionare la voce da regolare.
- 5) Premere ◀▶ per regolare.

[KEYSTONE]	
<p><b>[RAPPORTO OBIETTIVO PROIEZ.]</b>                      Impostare il rapporto di portata.                      Selezionare il valore vicino alla distanza di proiezione reale diviso per la larghezza dell'immagine proiettata qui.</p>	
<p><b>[KEYSTONE VERTICALE]</b></p> 	<p><b>[KEYSTONE ORIZZONTALE]</b></p> 
<p><b>[EQUILIBRATURA VERTICALE]</b></p>  <p style="font-size: small;">Regolare l'impostazione in base al raggio di spostamento dell'obiettivo in direzione verticale.</p>	<p><b>[EQUILIBRATURA ORIZZONTALE]</b></p>  <p style="font-size: small;">Regolare l'impostazione in base al raggio di spostamento dell'obiettivo in direzione orizzontale.</p>
<p><b>[GRIGLIA LIBERA]</b>                      Una regolazione più fine è possibile selezionando i punti o le linee da correggere.                      Per i dettagli dell'operazione, consultare "Regolazione della distorsione con [GRIGLIA LIBERA]" (➔ pagina 107).</p>	

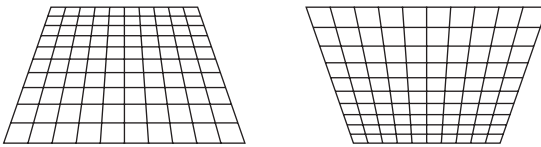
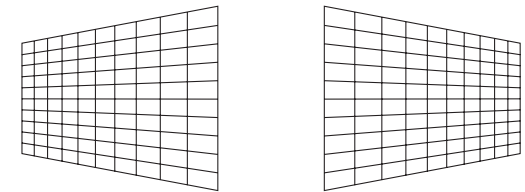
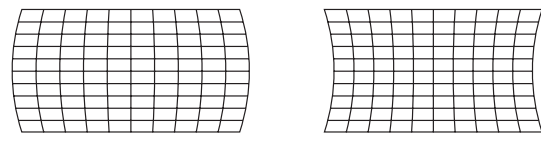
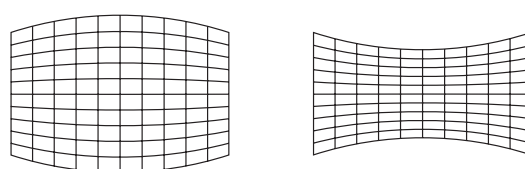
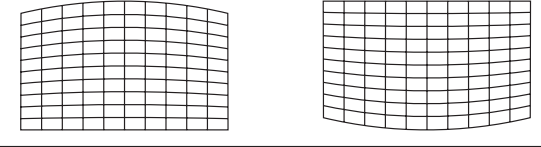
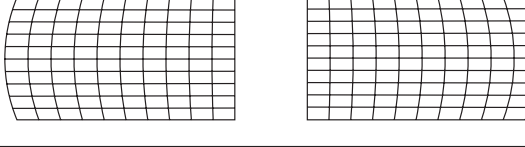
[CORREZIONE CURVATA]	
<p><b>[RAPPORTO OBIETTIVO PROIEZ.]</b>                      Impostare il rapporto di portata.                      Selezionare il valore vicino alla distanza di proiezione reale diviso per la larghezza dell'immagine proiettata qui.</p>	
<p><b>[KEYSTONE VERTICALE]</b></p> 	<p><b>[KEYSTONE ORIZZONTALE]</b></p> 
<p><b>[ARCO VERTICALE]</b></p> 	<p><b>[ARCO ORIZZONTALE]</b></p> 
<p><b>[EQUILIBRATURA VERTICALE]</b></p> 	<p><b>[EQUILIBRATURA ORIZZONTALE]</b></p> 
<p><b>[MANTIENI RAPPORTO ASPETTO]</b>                      Selezionare [ON] per correggere mantenendo il rapporto aspetto.</p>	
<p><b>[GRIGLIA LIBERA]</b>                      Una regolazione più fine è possibile selezionando i punti o le linee da correggere.                      Per i dettagli dell'operazione, consultare "Regolazione della distorsione con [GRIGLIA LIBERA]" (➔ pagina 107).</p>	



### Impostazione di [CORREZIONE ANGOLI]

- 1) Premere ▲▼ per selezionare [GEOMETRIA].
- 2) Premere ◀▶ per selezionare [CORREZIONE ANGOLI].
- 3) Premere il pulsante <ENTER>.
  - Viene visualizzata la schermata [GEOMETRIA:CORREZIONE ANGOLI].
- 4) Premere ▲▼ per selezionare la voce da regolare, quindi premere il pulsante <ENTER>.
  - Quando è selezionato [LINEARITÀ], premere ◀▶ per selezionare un qualsiasi metodo di regolazione ([AUTO] o [MANUALE]). Selezionare [AUTO] normalmente.  
Per i dettagli di funzionamento quando è selezionato [MANUALE], consultare “Regolazione alla linearità desiderata” (➔ pagina 107).
- 5) Premere ▲▼◀▶ per regolare.

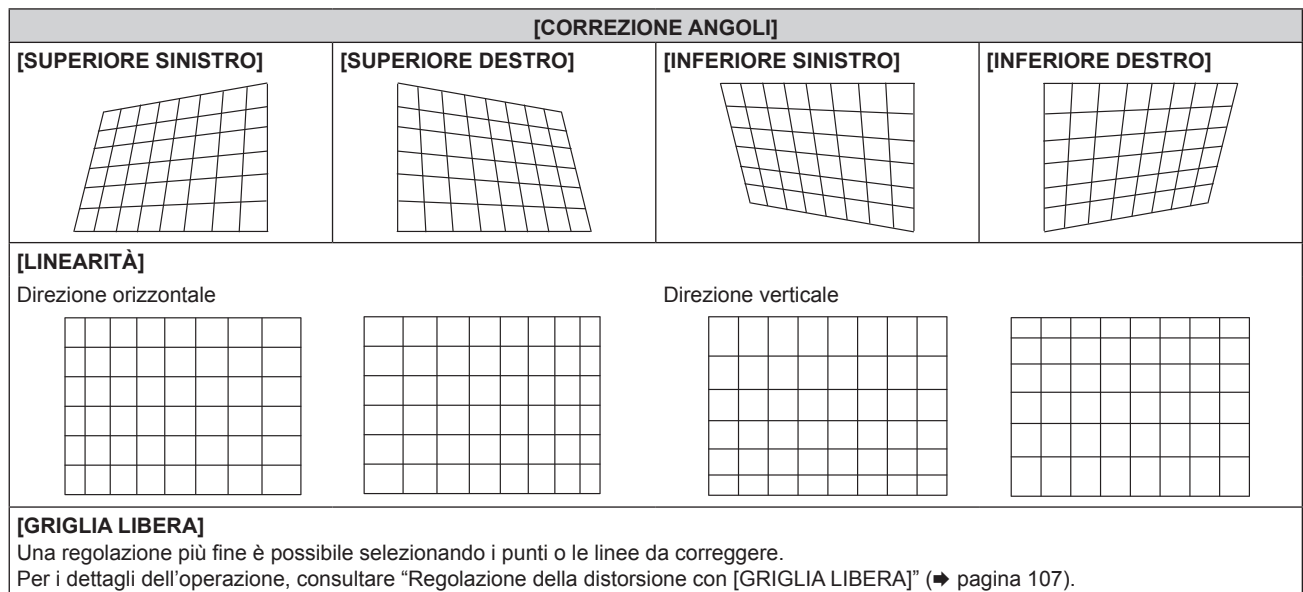

### Regolazione alla linearità desiderata

- 1) Premere ▲▼ per selezionare [GEOMETRIA].
- 2) Premere ◀▶ per selezionare [CORREZIONE ANGOLI].
- 3) Premere il pulsante <ENTER>.
  - Viene visualizzata la schermata [GEOMETRIA:CORREZIONE ANGOLI].
- 4) Premere ▲▼ per selezionare [LINEARITÀ].
- 5) Premere ◀▶ per selezionare [MANUALE].
- 6) Premere il pulsante <ENTER>.
  - Viene visualizzata la schermata [LINEARITÀ].
- 7) Premere ▲▼◀▶ per regolare.

### Regolazione della distorsione con [GRIGLIA LIBERA]

- 1) Premere ▲▼ per selezionare [GEOMETRIA].
- 2) Premere ◀▶ per selezionare una voce diversa da [OFF].
- 3) Premere il pulsante <ENTER>.
  - Viene visualizzata la schermata per la voce selezionata.
- 4) Premere ▲▼ per selezionare [GRIGLIA LIBERA].

5) Premere ◀▶ per selezionare una voce.

- Le voci cambiano a ogni pressione del pulsante.

[OFF]	Disabilita la regolazione da eseguire con [GRIGLIA LIBERA].
[ON]	Abilita la regolazione da eseguire con [GRIGLIA LIBERA].

- Procedere al punto 6) quando è selezionato [ON].

6) Premere il pulsante <ENTER>.

- Viene visualizzata la schermata [GRIGLIA LIBERA].

7) Premere ▲▼ per selezionare [RISOLUZIONE GRIGLIA].

8) Premere ◀▶ per commutare la voce.

- Le voci cambiano a ogni pressione del pulsante.

[2x2]	Esegue la regolazione utilizzando il modello del bordo esterno (sono presenti due linee ciascuna verticalmente e orizzontalmente come una linea di griglia).
[3x3]	Esegue la regolazione utilizzando il modello di griglia diviso in due nella direzione orizzontale e anche nella direzione verticale.
[5x5]	Esegue la regolazione utilizzando il modello di griglia diviso in quattro nella direzione orizzontale e anche nella direzione verticale. (Impostazione default del fabbricante)
[9x9]	Esegue la regolazione utilizzando il modello di griglia diviso in otto nella direzione orizzontale e anche nella direzione verticale.
[17x17]	Esegue la regolazione utilizzando il modello di griglia diviso in 16 nella direzione orizzontale e anche nella direzione verticale.

9) Premere ▲▼ per selezionare [PUNTI DI CONTROLLO].

10) Premere ◀▶ per commutare la voce.

- Le voci cambiano a ogni pressione del pulsante.

[PUNTO]	Selezionare questa voce quando si effettua la regolazione selezionando un'intersezione dalle intersezioni delle linee della griglia.
[LINEA ORIZZONTALE]	Selezionare questa voce quando si effettua la selezione di tutte le intersezioni su una linea di griglia orizzontale e le si regola simultaneamente.
[LINEA VERTICALE]	Selezionare questa voce quando si effettua la selezione di tutte le intersezioni su una linea di griglia verticale e le si regola simultaneamente.

11) Premere ▲▼ per selezionare [LARGHEZZA GRIGLIA].

12) Premere ◀▶ per commutare la voce.

- Le voci cambiano a ogni pressione del pulsante.

[1] - [10]	Selezionare la larghezza della linea della griglia. È possibile impostare un valore tra 1 e 10 linee. (Impostazione default del fabbricante: [3])
------------	--

13) Premere ▲▼ per selezionare [COLORE GRIGLIA].

14) Premere ◀▶ per commutare la voce.

- Le voci cambiano a ogni pressione del pulsante.

[BIANCO]	Visualizza il modello del colore selezionato. (Impostazione default del fabbricante: [ROSSO])
[NERO]	
[ROSSO]	
[VERDE]	
[BLU]	
[CIANO]	
[MAGENTA]	
[GIALLO]	
[OFF]	Non visualizza il modello.

15) Premere ▲▼ per selezionare [COLORE PUNTI DI CONTROLLO].

**16) Premere ◀▶ per commutare la voce.**

- Le voci cambiano a ogni pressione del pulsante.

[BIANCO]	Selezionare il colore della marcatura che indica il punto di controllo. Il marcatore che indica il punto di controllo viene visualizzato nella modalità di selezione del punto di controllo e nella modalità dei regolazione. (Impostazione default del fabbricante: [BIANCO])
[NERO]	
[ROSSO]	
[VERDE]	
[BLU]	
[CIANO]	
[MAGENTA]	
[GIALLO]	

**17) Premere ▲▼ per selezionare [ESEGUI].**

**18) Premere il pulsante <ENTER>.**

- Lo schermo passa alla modalità di selezione del punto di controllo.

**19) Premere ▲▼◀▶ per selezionare il punto di controllo.**

- Spostare la marcatura sull'intersezione delle linee della griglia da regolare.
- Quando [LINEA ORIZZONTALE] è selezionato nel Punto 10), premere ▲▼ per selezionare il punto di controllo.
- Quando [LINEA VERTICALE] è selezionato nel Punto 10), premere ◀▶ per selezionare il punto di controllo.

**20) Premere il pulsante <ENTER>.**

- Il punto di controllo viene confermato, e la schermata passa alla modalità di regolazione.

**21) Premere ▲▼◀▶ per regolare la posizione del punto di controllo.**

- Regolando la posizione del punto di controllo, verrà corretto il range per le intersezioni adiacenti.
- Per regolare in modo continuo la posizione dell'altra intersezione, premere il pulsante <MENU> o il pulsante <ENTER> per ritornare al Punto 19).
- La doppia pressione del pulsante <MENU> consente di selezionare nuovamente [RISOLUZIONE GRIGLIA], [PUNTI DI CONTROLLO], [LARGHEZZA GRIGLIA], [COLORE GRIGLIA] e [COLORE PUNTI DI CONTROLLO].

**Nota**

- I contenuti regolati in [GRIGLIA LIBERA] vengono salvati come dati di correzione individuale per [KEYSTONE], [CORREZIONE ANGOLI], [CORREZIONE CURVATA], [PC-1], [PC-2] e [PC-3].
- Anche se si rifeleziona [RISOLUZIONE GRIGLIA] o [PUNTI DI CONTROLLO], i dati di correzione regolati prima della rifelezione vengono mantenuti.
- Selezionando un modello di griglia più stretto con [RISOLUZIONE GRIGLIA], il range dell'effetto della regolazione della posizione del punto di controllo sarà minore. Per eseguire una regolazione fine locale, si raccomanda di regolare impostando [RISOLUZIONE GRIGLIA] su [17x17].
- L'immagine potrebbe non essere visualizzata correttamente se la regolazione della posizione del punto di controllo aumenta.
- Le impostazioni di [RISOLUZIONE GRIGLIA], [PUNTI DI CONTROLLO], [LARGHEZZA GRIGLIA], [COLORE GRIGLIA] e [COLORE PUNTI DI CONTROLLO] sono sincronizzate con le voci di impostazioni sotto ciascuna voce di [KEYSTONE], [CORREZIONE ANGOLI], [CORREZIONE CURVATA], [PC-1], [PC-2] e [PC-3].

**Inizializzazione delle regolazioni per [GRIGLIA LIBERA]**

Inizializzare i dati di correzione regolati con [GRIGLIA LIBERA] e ripristinare le impostazioni predefinite di fabbrica (lo stato in cui non è eseguita alcuna correzione). Simultaneamente le impostazioni di [RISOLUZIONE GRIGLIA], [PUNTI DI CONTROLLO], [LARGHEZZA GRIGLIA], [COLORE GRIGLIA] e [COLORE PUNTI DI CONTROLLO] vengono ripristinate alle impostazioni predefinite di fabbrica.

**1) Premere ▲▼ per selezionare [GEOMETRIA].**

**2) Premere ◀▶ per selezionare la voce per inizializzare i suoi dati di correzione in [GRIGLIA LIBERA].**

**3) Premere il pulsante <ENTER>.**

- Viene visualizzata la schermata per la voce selezionata.

**4) Premere ▲▼ per selezionare [GRIGLIA LIBERA].**

**5) Premere ◀▶ per selezionare [ON].**

- 6) **Premere il pulsante <ENTER>.**
  - Viene visualizzata la schermata [GRIGLIA LIBERA].
- 7) **Premere ▲▼ per selezionare [INIZIALIZZAZIONE].**
- 8) **Premere il pulsante <ENTER>.**
  - Viene visualizzata la schermata di conferma.
- 9) **Premere ◀▶ per selezionare [ESEGUI] e premere il pulsante <ENTER>.**

---

#### Nota

---

- Ciascun dato di correzione per [KEYSTONE], [CORREZIONE ANGOLI], [CORREZIONE CURVATA], [PC-1], [PC-2] e [PC-3] non può essere inizializzato in una sola volta.  
Per inizializzare tutti i dati di correzione, selezionare ciascuna voce ed eseguire [INIZIALIZZAZIONE] individualmente.
- Quando il proiettore viene inizializzato mediante uno dei seguenti metodi, tutti i dati in [GRIGLIA LIBERA] vengono inizializzati.
  - Quando si inizializza selezionando il menu [IMPOSTAZIONI PROIETTORE] → [INIZIALIZZAZIONE] → [RIPRISTINO IMPOST. PREDEFINITE]
  - Quando si inizializza impostando il menu [IMPOSTAZIONI PROIETTORE] → [INIZIALIZZAZIONE] → [IMPOSTAZIONI UTENTE] → [ALTRE IMPOSTAZIONI UTENTE] su [INIZIALIZZAZIONE]

## Menu [MENU AVANZATO]

Nella schermata menu, selezionare [MENU AVANZATO] dal menu principale, quindi selezionare una voce dal sotto-menu.

Fare riferimento a “Navigazione tra i menu” (➔ pagina 89) per il funzionamento della schermata menu.

### [DIGITAL CINEMA REALITY]

La qualità dell'immagine viene migliorata aumentando la risoluzione verticale eseguendo l'elaborazione cinema quando è in ingresso il segnale interlacciato per immagini in movimento.

1) Premere ▲▼ per selezionare [DIGITAL CINEMA REALITY].

2) Premere ◀▶ per commutare la voce.

- Le voci cambiano a ogni pressione del pulsante.

[AUTO]	Rileva automaticamente il segnale ed esegue l'elaborazione cinema. (Impostazione default del fabbricante)	
[OFF]	Non esegue l'elaborazione cinema.	
[30p FISSO]	Quando sono in ingresso segnali con frequenza di scansione verticale a 60 Hz	Esegue l'elaborazione cinema in modo forzato (griffa 2:2).
[25p FISSO]	Quando sono in ingresso segnali con frequenza di scansione verticale a 50 Hz	

#### Nota

- In [DIGITAL CINEMA REALITY], la qualità dell'immagine peggiora quando un segnale diverso da griffa 2:2 è impostato come [25p FISSO] o [30p FISSO]. (Si verifica una perdita di risoluzione verticale.)
- Quando il menu [MENU AVANZATO] → [RISPOSTA FRAME] è impostato su [VELOCE], [DIGITAL CINEMA REALITY] non può essere impostato.

### [CANCELLA]

Regolare la larghezza della cancellazione se sono presenti rumori sul bordo dello schermo o quando l'immagine fuoriesce leggermente dallo schermo.

1) Premere ▲▼ per selezionare [CANCELLA].

2) Premere il pulsante <ENTER>.

- Appare la schermata di regolazione [CANCELLA].

3) Premere ▲▼ per selezionare [ALTO], [BASSO], [SINISTRA] o [DESTRA].

- È possibile regolare la larghezza della cancellazione a una forma arbitraria facendo uso di un computer quando [MASCHERA SCHERMO] non è impostato su [OFF] ([PC-1], [PC-2] o [PC-3]). È possibile salvare fino a tre impostazioni di cancellazione regolate facendo uso del computer.

Per utilizzare la funzione [MASCHERA SCHERMO], è richiesto il Kit di aggiornamento opzionale (Modello n.: ET-UK20). Per acquistare il prodotto, consultare il rivenditore.

4) Premere ◀▶ per regolare la larghezza della cancellazione.

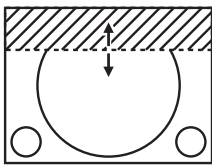
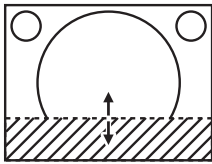
Correzione della cancellazione	Voce	Operazione	Regolazione	Intervallo di regolazione		
Parte superiore dello schermo	[ALTO]	Premere ◀.	La zona di cancellazione si sposta verso l'alto.		Superiore e inferiore 0 - 198	
		Premere ▶.	La zona di cancellazione si sposta verso il basso.			
Parte inferiore dello schermo	[BASSO]	Premere ▶.	La zona di cancellazione si sposta verso l'alto.			
		Premere ◀.	La zona di cancellazione si sposta verso il basso.			

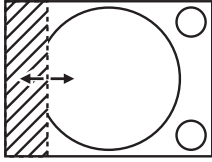
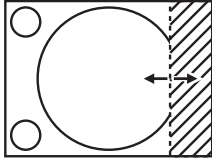
Correzione della cancellazione	Voce	Operazione	Regolazione	Intervallo di regolazione	
Lato sinistro dello schermo	[SINISTRA]	Premere ►.	La zona di cancellazione si sposta verso destra.		Sinistra e destra 0 - 1 918
		Premere ◄.	La zona di cancellazione si sposta verso sinistra.		
Lato destro dello schermo	[DESTRA]	Premere ◄.	La zona di cancellazione si sposta verso destra.		
		Premere ►.	La zona di cancellazione si sposta verso sinistra.		

### Nota

- Il limite superiore del range di regolazione potrebbe essere limitato in modo che l'intera immagine proiettata non sia coperta dalla larghezza della cancellazione.

## [EDGE BLENDING]

La funzione di sbiadimento margine consente la sovrapposizione invisibile di più immagini applicando una flessione della luminosità nell'area di sovrapposizione.

Si raccomanda di regolare lo sbiadimento margine dopo la proiezione continua di un'immagine per almeno 30 minuti e quando l'immagine è stabile.

1) Premere ▲▼ per selezionare [EDGE BLENDING].

2) Premere ◄► per commutare la voce.

- Le voci cambiano a ogni pressione del pulsante.

[OFF]	Disattiva la funzione di sbiadimento del margine.
[ON]	Utilizzare il valore dell'impostazione preimpostato nel proiettore per l'inclinazione dell'area di sbiadimento margine.
[UTENTE]	Utilizzare il valore dell'impostazione utente per l'inclinazione dell'area di sbiadimento margine. (La configurazione/registrazione richiede un software a parte. Consultare il rivenditore.)

- Procedere al punto 3) quando non è selezionato [OFF].

3) Premere il pulsante <ENTER>.

- Viene visualizzata la schermata [EDGE BLENDING].

4) Premere ▲▼ per specificare la posizione da correggere.

- Quando si unisce l'immagine in alto: impostare [ALTO] su [ON]
- Quando si unisce l'immagine in basso: impostare [BASSO] su [ON]
- Quando si unisce l'immagine a sinistra: impostare [SINISTRA] su [ON]
- Quando si unisce l'immagine a destra: impostare [DESTRA] su [ON]

5) Premere ◄► per commutare su [ON].

6) Premere ▲▼ per selezionare [AVVIO] o [LARGHEZZA].

7) Premere ◄► per regolare la posizione di partenza o la larghezza di correzione.

8) Premere ▲▼ per selezionare [MARCHIO].

9) Premere ◀▶ per commutare su [ON].

- Viene visualizzata una marcatura per la regolazione della posizione dell'immagine. Il punto ottimale è dato dalla posizione in cui le linee rossa e verde dei proiettori da unire si sovrappongono. Accertarsi di impostare la larghezza di correzione per i proiettori da unire con lo stesso valore. Un'unione ottimale non è possibile con proiettori che hanno larghezze di correzione differenti.

Il punto ottimale è il punto in cui queste linee si sovrappongono.

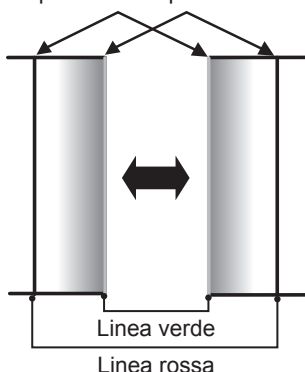

10) Premere ▲▼ per selezionare [REGOLAZIONE LUCE].

11) Premere il pulsante <ENTER>.

- Viene visualizzata la schermata [REGOLAZIONE LUCE].
- Impostando [AUTO TESTPATTERN] su [ON] nella schermata [EDGE BLENDING], viene visualizzata la schermata di test nera quando si entra nella schermata [REGOLAZIONE LUCE].

12) Premere ▲▼ per selezionare [LIVELLO NERO NON SOVRAPPOSTO].

13) Premere il pulsante <ENTER>.

- Viene visualizzata la schermata [LIVELLO NERO NON SOVRAPPOSTO].
- [ROSSO], [VERDE] e [BLU] può essere regolato individualmente se [INTERDIPENDENTI] è impostato su [OFF].

14) Premere ▲▼ per selezionare una voce, quindi premere ◀▶ per regolare l'impostazione.

- Una volta completata la regolazione, premere il pulsante <MENU> per tornare alla schermata [REGOLAZIONE LUCE].

15) Premere ▲▼ per selezionare [ALTO], [BASSO] o [SINISTRA] o [DESTRA] in [LARGHEZZA BORDO NERO].

16) Premere ◀▶ per impostare la regione (larghezza) della regolazione [LARGHEZZA BORDO NERO].

17) Premere ▲▼ per selezionare [AREA KEYSTONE SUPERIORE], [AREA KEYSTONE INFERIORE], [AREA KEYSTONE SINISTRO] o [AREA KEYSTONE DESTRO].

18) Premere ◀▶ per regolare l'inclinazione del bordo tra [LIVELLO NERO NON SOVRAPPOSTO] e [LIVELLO BORDO NERO].

19) Premere ▲▼ per selezionare [LIVELLO BORDO NERO].

20) Premere il pulsante <ENTER>.

- Viene visualizzata la schermata [LIVELLO BORDO NERO].
- [ROSSO], [VERDE] e [BLU] può essere regolato individualmente se [INTERDIPENDENTI] è impostato su [OFF].

21) Premere ▲▼ per selezionare una voce, quindi premere ◀▶ per regolare l'impostazione.

- Una volta completata la regolazione, premere il pulsante <MENU> per tornare alla schermata [REGOLAZIONE LUCE].

22) Premere ▲▼ per selezionare [ALTO], [BASSO], [SINISTRA] o [DESTRA] per [LIVELLO NERO SOVRAPPOSTO].

23) Premere il pulsante <ENTER>.

- Viene visualizzata la schermata [LIVELLO NERO SOVRAPPOSTO].

- [ROSSO], [VERDE] e [BLU] può essere regolato individualmente se [INTERDIPENDENTI] è impostato su [OFF].

24) Premere ▲▼ per selezionare una voce, quindi premere ◀▶ per regolare l'impostazione.

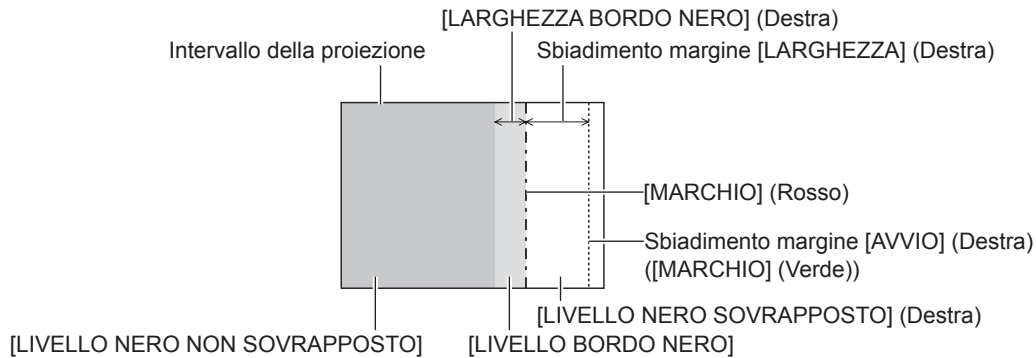

### Nota

- [REGOLAZIONE LUCE] è una funzione che fa sì che l'aumentata luminosità nel livello di nero dell'area sovrapposta dell'immagine sia difficile da notare quando è utilizzato [EDGE BLENDING] per strutturare uno schermo multi-display. Il punto ottimale di correzione è impostato regolando [LIVELLO NERO NON SOVRAPPOSTO] in modo che il livello di nero dell'area sovrapposta dell'immagine risulti dello stesso livello di quello dell'area non sovrapposta. Se l'area di confine tra la zona in cui l'immagine è sovrapposta e la zona in cui non è sovrapposta diviene più luminosa in seguito alla regolazione di [LIVELLO NERO NON SOVRAPPOSTO], regolare la larghezza dei lati superiore, inferiore, destro o sinistro. Regolare [LIVELLO BORDO NERO] quando la regolazione della larghezza scurisce solo l'area dei bordi.
- La parte di giunzione potrebbe apparire discontinua in base alla posizione da cui viene visualizzata quando viene usato uno schermo con alto guadagno o uno schermo posteriore.
- Quando si struttura uno schermo multi-display facendo uso dello sbiadimento margine sia orizzontale sia verticale, regolare in primo luogo [LIVELLO NERO SOVRAPPOSTO] prima di procedere alle regolazioni al punto 12). Il metodo di regolazione è lo stesso della procedura di [LIVELLO NERO NON SOVRAPPOSTO].
- Se viene utilizzato solo lo sbiadimento del margine orizzontale o verticale, impostare tutte le voci in [LIVELLO NERO SOVRAPPOSTO] su 0.
- L'impostazione [AUTO TESTPATTERN] cambierà insieme con l'impostazione nel menu [OPZIONI VISUALIZZAZIONE] → [ADATTA COLORE] → [AUTO TESTPATTERN].
- La regolazione dell'inclinazione del bordo tra [LIVELLO NERO NON SOVRAPPOSTO] e [LIVELLO BORDO NERO] è una funzione che consente di realizzare lo sbiadimento margine insieme alla regolazione di [GEOMETRIA] (► pagina 105). Realizzare la regolazione dello sbiadimento margine abbinando la forma in [LIVELLO NERO NON SOVRAPPOSTO] seguendo i passaggi 17) e 18) quando [LIVELLO NERO NON SOVRAPPOSTO] è inclinato a causa della correzione del trapezio con il menu [POSIZIONE] → [GEOMETRIA] → [KEYSTONE].

### [RISPOSTA FRAME]

Fissa il ritardo del frame di immagine.

1) Premere ▲▼ per selezionare [RISPOSTA FRAME].

2) Premere ◀▶ per commutare la voce.

- Le voci cambiano a ogni pressione del pulsante.

[NORMALE]	Impostazione standard.
[VELOCE] <sup>*1</sup>	Semplifica l'elaborazione dell'immagine per ridurre il ritardo del frame di immagine.
[FISSO] <sup>*2</sup>	Imposta il ritardo dello schermo immagine affinché sia costante indipendentemente dalla posizione o dall'ingrandimento dell'immagine.

\*1 [VELOCE] non può essere impostato quando il segnale di ingresso non è un segnale interlacciato.

\*2 Solo quando è in ingresso un segnale basato su immagini in movimento o un segnale basato su immagini statiche con frequenza di scansione verticale di 50 Hz o 60 Hz

### Nota

- Quando è impostato [VELOCE], la qualità dell'immagine si deteriora. Il menu [MENU AVANZATO] → [DIGITAL CINEMA REALITY] non può essere impostato.

### [SMOOTH PIXEL DRIVE]

Abilitazione/disabilitazione della funzione SMOOTH PIXEL DRIVE per migliorare la risoluzione dell'immagine proiettata.

1) Premere ▲▼ per selezionare [SMOOTH PIXEL DRIVE].



2) Premere ◀▶ per commutare la voce.

- Le voci cambiano a ogni pressione del pulsante.

[ON]	Abilita lo SMOOTH PIXEL DRIVE.
[OFF]	Disabilita lo SMOOTH PIXEL DRIVE.

## [POSIZIONE RASTER]

---

Ciò permetterà di spostare la posizione dell'immagine arbitrariamente all'interno dell'area di visualizzazione, quando l'immagine in ingresso non utilizza l'intera area di visualizzazione.

1) Premere ▲▼ per selezionare [POSIZIONE RASTER].

2) Premere il pulsante <ENTER>.

- Viene visualizzata la schermata [POSIZIONE RASTER].

3) Premere ▲▼◀▶ per regolare la posizione.

## Menu [VISUALIZZA LINGUA(LANGUAGE)]

Nella schermata menu, selezionare [VISUALIZZA LINGUA(LANGUAGE)] dal menu principale, quindi accedere al sotto-menu.

Fare riferimento a “Navigazione tra i menu” (➔ pagina 89) per il funzionamento della schermata menu.

### Cambiare la lingua del display

È possibile selezionare la lingua del display su schermo.

1) Premere ▲▼ per selezionare la lingua del display e premere il pulsante <ENTER>.

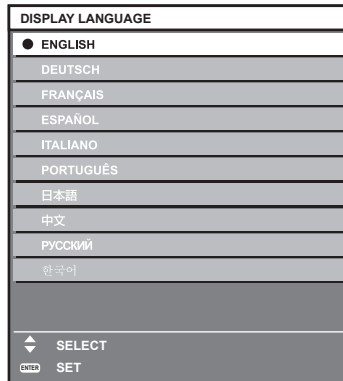

- I vari menu, le impostazioni, le schermate di regolazione, i nomi dei pulsanti di controllo, ecc. sono visualizzati nella lingua selezionata.
- La lingua può essere cambiata tra inglese, tedesco, francese, spagnolo, italiano, portoghese, giapponese, cinese, russo o coreano.

#### Nota

- La lingua del display su schermo è impostata in inglese nell'impostazione predefinita di fabbrica o quando il proiettore viene inizializzato con uno dei seguenti metodi.
  - Quando si inizializza selezionando il menu [IMPOSTAZIONI PROIETTORE] → [INIZIALIZZAZIONE] → [RIPRISTINO IMPOST. PREDEFINITE]
  - Quando si inizializza impostando il menu [IMPOSTAZIONI PROIETTORE] → [INIZIALIZZAZIONE] → [IMPOSTAZIONI UTENTE] → [ALTRE IMPOSTAZIONI UTENTE] su [INIZIALIZZAZIONE]

## Menu [OPZIONI VISUALIZZAZIONE]

Nella schermata menu, selezionare [OPZIONI VISUALIZZAZIONE] dal menu principale, quindi selezionare una voce dal sotto-menu.

Fare riferimento a “Navigazione tra i menu” (➔ pagina 89) per il funzionamento della schermata menu.

### [ADATTA COLORE]

Corregge la differenza di colore fra i proiettori quando si utilizzano più proiettori simultaneamente.

#### Regolazione dell'adattamento del colore nel modo desiderato

1) Premere ▲▼ per selezionare [ADATTA COLORE].

2) Premere ◀▶ per commutare la voce.

- Le voci cambiano a ogni pressione del pulsante.

[OFF]	La regolazione di adattamento colore non viene effettuata.
[3COLORI]	Regola i tre colori [ROSSO], [VERDE] o [BLU].
[7COLORI]	Regola i sette colori [ROSSO], [VERDE], [BLU], [CIANO], [MAGENTA], [GIALLO] o [BIANCO].
[MISURA]	Fare riferimento a “Regolazione dell'adattamento del colore mediante colorimetro” (➔ pagina 117) per dettagli riguardanti questa modalità.

3) Selezionare [3COLORI] o [7COLORI] e premere il pulsante <ENTER>.

- Viene visualizzata la schermata [3COLORI] o [7COLORI].

4) Premere ▲▼ per selezionare [ROSSO], [VERDE], [BLU] o [BIANCO] ([ROSSO], [VERDE], [BLU], [CIANO], [MAGENTA], [GIALLO] o [BIANCO] quando è selezionato [7COLORI]).

5) Premere il pulsante <ENTER>.

- Viene visualizzata la schermata [3COLORI:ROSSO], [3COLORI:VERDE], [3COLORI:BLU] o [3COLORI:BIANCO].  
Quando è selezionato [7COLORI], viene visualizzata la schermata [7COLORI:ROSSO], [7COLORI:VERDE], [7COLORI:BLU], [7COLORI:CIANO], [7COLORI:MAGENTA], [7COLORI:GIALLO] o [7COLORI:BIANCO].
- Impostando [AUTO TESTPATTERN] su [ON], viene visualizzata la schermata di test per il colore selezionato.

6) Premere ▲▼ per selezionare [ROSSO], [VERDE] o [BLU].

- È possibile regolare solo [GAIN] quando è selezionato [BIANCO] per [3COLORI].

7) Premere ◀▶ per la regolazione.

- Il valore della regolazione cambierà tra 0\*1 e 2 048.

\*1 Il limite inferiore varia a seconda del colore da regolare.

#### Nota

- Operazioni da effettuare quando si corregge il colore di regolazione  
Quando viene cambiato il colore di correzione analogo al colore di regolazione: la luminanza del colore di regolazione cambia.  
Quando viene cambiato il colore di correzione rosso: il rosso viene aggiunto o sottratto dal colore di regolazione.  
Quando viene cambiato il colore di correzione verde: il verde viene aggiunto o sottratto dal colore di regolazione.  
Quando viene cambiato il colore di correzione blu: il blu viene aggiunto o sottratto dal colore di regolazione.
- Poiché sono necessarie abilità avanzate per la regolazione, questa regolazione andrebbe eseguita da una persona che abbia familiarità con il proiettore o da un membro del personale tecnico.
- Quando viene premuto il pulsante <DEFAULT> sul telecomando, la voce di regolazione selezionata ritornerà al valore predefinito di fabbrica per la modalità di immagine corrente.
- Quando questa voce non è impostata su [OFF], il menu [OPZIONI VISUALIZZAZIONE] → [CORREZIONE COLORE] viene fissato su [OFF] e il menu [IMMAGINE] → [TEMPERATURA COLORE] viene fissato su [UTENTE1].

#### Regolazione dell'adattamento del colore mediante colorimetro

Usare un colorimetro che possa misurare le coordinate cromatiche e la luminanza per modificare i colori [ROSSO], [VERDE], [BLU], [CIANO], [MAGENTA], [GIALLO] o [BIANCO] per ottenere i colori desiderati.

1) Premere ▲▼ per selezionare [ADATTA COLORE].

- 2) Premere ◀▶ per selezionare [MISURA].
- 3) Premere il pulsante <ENTER>.
  - Viene visualizzata la schermata [MODO MISURA].
- 4) Premere ▲▼ per selezionare [DATI MISURATI].
- 5) Premere il pulsante <ENTER>.
  - Viene visualizzata la schermata [DATI MISURATI].
- 6) Misurare la luminanza (Y) e le coordinate cromatiche (x, y) correnti mediante il colorimetro.
- 7) Premere ▲▼ per selezionare un colore, quindi premere ◀▶ per regolare l'impostazione.
  - Impostare [AUTO TESTPATTERN] su [ON] per visualizzare una schermata di prova dei colori selezionati.
- 8) Una volta terminata l'immissione, premere il pulsante <MENU>.
  - Viene visualizzata la schermata [MODO MISURA].
- 9) Premere ▲▼ per selezionare [TARGET DATA].
- 10) Premere il pulsante <ENTER>.
  - Viene visualizzata la schermata [TARGET DATA].
- 11) Premere ▲▼ per selezionare un colore e premere ◀▶ per immettere le coordinate dei colori desiderati.
  - Impostando [AUTO TESTPATTERN] su [ON], viene visualizzata la schermata di test per il colore selezionato.
- 12) Una volta terminata l'immissione, premere il pulsante <MENU>.

#### Nota

- I colori non sono visualizzati correttamente quando i dati di target sono un colore esterno alla regione del proiettore.
- Impostare [AUTO TESTPATTERN] su [ON] per visualizzare automaticamente una schermata di test da usare per la regolazione dei colori di regolazione selezionati.
- L'impostazione [AUTO TESTPATTERN] cambierà insieme con l'impostazione nel menu [MENU AVANZATO] → [EDGE BLENDING] → [ON]/[UTENTE] → [AUTO TESTPATTERN].
- Quando si utilizza un colorimetro o uno strumento simile per prendere una misurazione, misurare i colori visualizzati in [AUTO TESTPATTERN].
- Si raccomanda di immettere il valore tra [1000] e [32768] in [Y(RELATIVO)] di [BIANCO] nella schermata [DATI MISURATI]. Per ciascun valore ([Y(RELATIVO)] di [NERO], [ROSSO], [VERDE] e [BLU]), immettere il valore relativo per il valore [Y(RELATIVO)] di [BIANCO] in base alla luminanza (Y) di ciascun colore misurata con il colorimetro.
- Per alcuni strumenti e ambienti di misurazione utilizzati, potrebbe verificarsi una differenza nelle coordinate di colore dei dati di target e nel valore di misurazione ottenuto dallo strumento.

### [CORREZIONE COLORE]

È possibile regolare e registrare i colori per ogni formato del segnale di ingresso.

- 1) Premere ▲▼ per selezionare [CORREZIONE COLORE].
- 2) Premere ◀▶ per commutare la voce.
  - Le voci cambiano a ogni pressione del pulsante.

[OFF]	Impostazione standard.
[UTENTE]	Per ciascun formato di segnale RGB e $Y C_B C_R / Y P_B P_R$ , è possibile regolare e registrare i sei colori rosso, verde, blu, ciano, magenta e giallo. Premere il pulsante <ENTER> e impostare i dettagli. La regolazione è possibile all'interno del range tra -31 e +31.

### [IMPOSTAZIONI SCHERMO]

Impostare le dimensioni dello schermo.

Correggere la posizione ottimale dell'immagine per lo schermo impostato quando si cambia il rapporto aspetto dell'immagine proiettata. Impostare secondo quanto reso necessario dallo schermo in uso.

- 1) Premere ▲▼ per selezionare [IMPOSTAZIONI SCHERMO].
- 2) Premere il pulsante <ENTER>.
  - Viene visualizzata la schermata [IMPOSTAZIONI SCHERMO].

3) Premere ◀▶ per commutare la voce [FORMATO SCHERMO].

- Le voci cambiano a ogni pressione del pulsante.

[FORMATO SCHERMO]	Intervallo quando [POSIZIONE SCHERMO] è selezionato
[16:10]	Non può essere regolato.
[4:3]	Regola la posizione orizzontale tra -160 e 160.
[16:9]	Regola la posizione verticale tra -60 e 60.

4) Premere ▲▼ per selezionare [POSIZIONE SCHERMO].

- [POSIZIONE SCHERMO] non può essere selezionato o regolato quando [FORMATO SCHERMO] è impostato su [16:10].

5) Premere ◀▶ per regolare [POSIZIONE SCHERMO].

## [SEGNALE AUTOMATICO]

Impostare se eseguire automaticamente l'impostazione automatica dei segnali.

Se in occasione di meeting ecc, si immettono frequentemente segnali non registrati, la posizione di visualizzazione dello schermo o il livello del segnale possono essere regolati automaticamente senza premere il pulsante <AUTO SETUP> sul telecomando.

1) Premere ▲▼ per selezionare [SEGNALE AUTOMATICO].

2) Premere ◀▶ per commutare la voce.

- Le voci cambiano a ogni pressione del pulsante.

[OFF]	Imposta la funzione automatica del segnale su off.
[ON]	Esegue automaticamente l'impostazione automatica quando le immagini sono modificate in segnali non registrati durante la proiezione.

## [SETUP AUTOMATICO]

Impostare le voci per regolarsi automaticamente mentre viene eseguita la funzione di impostazione automatica. Inoltre, è possibile eseguire l'impostazione automatica.

### Regolazione automatica della posizione

1) Premere ▲▼ per selezionare [SETUP AUTOMATICO].

2) Premere il pulsante <ENTER>.

- Viene visualizzata la schermata [SETUP AUTOMATICO].

3) Premere ▲▼ per selezionare [REGOLAZIONE POSIZIONE].

4) Premere ◀▶ per commutare la voce.

[ON]	Regola la posizione e le dimensioni dello schermo quando viene eseguita l'impostazione automatica.
[OFF]	Non esegue la regolazione automatica.

### Regolazione automatica del livello del segnale

1) Premere ▲▼ per selezionare [SETUP AUTOMATICO].

2) Premere il pulsante <ENTER>.

- Viene visualizzata la schermata [SETUP AUTOMATICO].

3) Premere ▲▼ per selezionare [REGOLAZIONE LIVELLO SEGNALE].

4) Premere ◀▶ per commutare la voce.

[OFF]	Non esegue la regolazione automatica.
[ON]	Regola il livello del nero (il menu [IMMAGINE] → [LUMINOSITÀ]) e il livello del bianco (il menu [IMMAGINE] → [CONTRASTO]) quando è eseguita l'impostazione automatica.

## Nota

- [REGOLAZIONE LIVELLO SEGNALE] potrebbe non funzionare correttamente a meno che una immagine statica non contenga bianchi e neri chiari.
- [REGOLAZIONE LIVELLO SEGNALE] non funziona nei seguenti casi.
  - Quando viene visualizzata l'immagine 1080/120p
  - Quando è in ingresso il segnale video 4K mentre il menu [POSIZIONE] → [ASPETTO] è impostato su [ATTRAVERSO]

## Esecuzione dell'impostazione automatica

- 1) Premere ▲▼ per selezionare [SETUP AUTOMATICO].
- 2) Premere il pulsante <ENTER>.
  - Viene visualizzata la schermata [SETUP AUTOMATICO].
- 3) Premere ▲▼ per selezionare [ESEGUI] e premere il pulsante <ENTER>.
  - L'impostazione automatica è eseguita.

## Nota

- L'impostazione automatica è eseguibile premendo il pulsante <AUTO SETUP> sul telecomando.

## [IMPOSTAZIONI INGRESSO BACKUP]

Impostare la funzione di backup che commuta il segnale di ingresso di backup il più lineare possibile quando il segnale di ingresso è disturbato.

- 1) Premere ▲▼ per selezionare [IMPOSTAZIONI INGRESSO BACKUP].
- 2) Premere il pulsante <ENTER>.
  - Viene visualizzata la schermata [IMPOSTAZIONI INGRESSO BACKUP].
- 3) Premere ▲▼ per selezionare [MODALITÀ INGRESSO BACKUP].
- 4) Premere il pulsante <ENTER>.
  - Viene visualizzata la schermata [MODALITÀ INGRESSO BACKUP].
- 5) Premere ▲▼ per selezionare la combinazione dell'ingresso e quindi premere il pulsante <ENTER>.

Ingresso principale	Ingresso secondario	Dettagli
[OFF]		Disabilita la funzione di backup.
[SDI]	[HDMI]	Abilita la funzione di backup.
[SDI]	[DVI-D]	
[HDMI1 [SLOT]]*1	[HDMI2 [SLOT]]*1	
[DVI-D1 [SLOT]]*1	[DVI-D2 [SLOT]]*1	
[SDI1 [SLOT]]*1	[SDI3 [SLOT]]*1	

\*1 Visualizzato quando è installata la scheda di interfaccia opzionale dotata dell'ingresso corrispondente nello slot.

- 6) Premere il pulsante <MENU>.
  - Viene visualizzata la schermata [IMPOSTAZIONI INGRESSO BACKUP].
- 7) Premere ▲▼ per selezionare [COMMUTAZIONE AUTOMATICA].
  - Non è possibile selezionare [COMMUTAZIONE AUTOMATICA] quando [MODALITÀ INGRESSO BACKUP] è impostato su [OFF].
- 8) Premere ◀▶ per commutare la voce.
  - Le voci cambiano a ogni pressione del pulsante.

[ABILITA]	Commuta all'ingresso secondario (ingresso principale) automaticamente quando il segnale di ingresso per l'ingresso principale (ingresso secondario) è disturbato.
[DISABILITA]	Disabilita la funzione di commutazione automatica dell'ingresso.

## Nota

- La voce di impostazione [IMPOSTAZIONI INGRESSO BACKUP] è comune con la seguente voce di menu.
  - Il menu [IMPOSTAZIONI PROIETTORE] → [IMPOSTAZIONE NESSUN SEGNALE] → [IMPOSTAZIONI INGRESSO BACKUP]
- La funzione di backup è abilitata quando [MODALITÀ INGRESSO BACKUP] non è impostato su [OFF] e lo stesso segnale è immesso all'ingresso principale e all'ingresso secondario.

- Per commutare al segnale di ingresso di backup facendo uso della funzione di backup, accertarsi che le seguenti tre condizioni siano soddisfatte per essere pronte per l'uso della funzione.
  - Non impostare [MODALITÀ INGRESSO BACKUP] su [OFF].
  - Immettere lo stesso segnale agli ingressi primario e secondario.
  - Visualizzare l'immagine dell'ingresso principale o dell'ingresso secondario.
- Se l'ingresso è commutato su un ingresso diverso da quello primario o secondario mentre la funzione di backup è pronta per l'uso, lo stato adeguato all'uso della funzione di backup viene annullato. Per commutare nuovamente al segnale di ingresso di backup facendo uso della funzione di backup, commutare all'ingresso principale o all'ingresso secondario.
- Quando [MODALITÀ INGRESSO BACKUP] non è impostato su [OFF], la combinazione di quell'ingresso viene visualizzata in [INGRESSO PRINCIPALE] e [INGRESSO SECONDARIO] della schermata **[IMPOSTAZIONI INGRESSO BACKUP]**.
- [STATO INGRESSO BACKUP] viene visualizzato nella guida di ingresso (➔ pagina 138) e nella schermata **[STATO]** (➔ pagine 87, 169) quando [MODALITÀ INGRESSO BACKUP] non è impostato su [OFF].  
 Quando il segnale può essere commutato al segnale di ingresso di backup facendo uso della funzione di backup, viene visualizzato [ATTIVO] in [STATO INGRESSO BACKUP]. Quando non è possibile, viene invece visualizzato [NON ATTIVO].  
 L'ingresso secondario sarà l'ingresso di backup quando [STATO INGRESSO BACKUP] mostra [ATTIVO] mentre viene visualizzata l'immagine proveniente dall'ingresso principale.  
 L'ingresso principale sarà l'ingresso di backup quando [STATO INGRESSO BACKUP] mostra [ATTIVO] mentre viene visualizzata l'immagine proveniente dall'ingresso secondario.
- Quando [MODALITÀ INGRESSO BACKUP] non è impostato su [OFF], l'ingresso viene commutato in modo lineare se è commutato tra l'ingresso principale e l'ingresso secondario mentre è possibile commutare al segnale di ingresso di backup.
- Quando [COMMUTAZIONE AUTOMATICA] è impostato su [ABILITA] e [STATO INGRESSO BACKUP] mostra [ATTIVO], il segnale viene commutato all'ingresso di backup se si verifica un'interruzione nel segnale di ingresso.
- Quando [COMMUTAZIONE AUTOMATICA] è impostato su [ABILITA], l'indicazione in [STATO INGRESSO BACKUP] cambierà in [NON ATTIVO] se il segnale di ingresso viene interrotto e automaticamente commutato all'ingresso di backup. In questo caso, non è possibile commutare al segnale di ingresso di backup fino a che non viene ripristinato il segnale di ingresso originale. Se l'ingresso è stato commutato automaticamente all'ingresso di backup, è possibile commutare al segnale di ingresso di backup una volta ripristinato il segnale originale. In questo caso, l'ingresso corrente viene mantenuto.
- Quando [COLLEGAMENTO SDI] per l'ingresso principale e l'ingresso secondario è impostato su [AUTO], non è possibile selezionare [MODALITÀ INGRESSO BACKUP] per quella combinazione. Quando [COLLEGAMENTO SDI] per l'ingresso principale e l'ingresso secondario non corrispondono, non è possibile selezionare [MODALITÀ INGRESSO BACKUP] per quella combinazione.  
 Abbinare l'impostazione conformemente al segnale e quindi immettere lo stesso segnale nell'ingresso principale e nell'ingresso secondario.
  - Il menu [OPZIONI VISUALIZZAZIONE] → [SLOT IN] → [COLLEGAMENTO SDI]
- I valori di impostazione dell'ingresso principale si applicano ai valori di regolazione dell'immagine quale il menu [IMMAGINE] → [MODO IMMAGINE], [GAMMA] e [TEMPERATURA COLORE].
- Quando la combinazione di ingressi in [MODALITÀ INGRESSO BACKUP] è l'ingresso SDI e l'ingresso DVI-D o l'ingresso SDI e l'ingresso HDMI, la funzione di backup è abilitata solo nella seguente combinazione di segnali.

Ingresso principale [SDI]	Ingresso secondario [DVI-D]/[HDMI]
HD-SDI 720/60p YP <sub>B</sub> P <sub>R</sub> 4:2:2	720/60p YP <sub>B</sub> P <sub>R</sub> 4:4:4
HD-SDI 720/50p YP <sub>B</sub> P <sub>R</sub> 4:2:2	720/50p YP <sub>B</sub> P <sub>R</sub> 4:4:4
3G-SDI 1080/60i RGB	1080/60i RGB
3G-SDI 1080/50i RGB	1080/50i RGB
3G-SDI 1080/24p RGB	1080/24p RGB
3G-SDI 1080/25p RGB	1080/25p RGB
3G-SDI 1080/30p RGB	1080/30p RGB
3G-SDI 1080/60p YP <sub>B</sub> P <sub>R</sub> 4:2:2	1080/60p YP <sub>B</sub> P <sub>R</sub> 4:4:4
3G-SDI 1080/50p YP <sub>B</sub> P <sub>R</sub> 4:2:2	1080/50p YP <sub>B</sub> P <sub>R</sub> 4:4:4

## [HDMI IN]

Impostare questa voce conformemente al segnale video immesso al terminale <HDMI IN>.

### Impostazione di [LIVELLO SEGNALE] in [HDMI IN]

- 1) Premere ▲▼ per selezionare [HDMI IN].
- 2) Premere il pulsante <ENTER>.
  - Viene visualizzata la schermata [HDMI IN].
- 3) Premere ▲▼ per selezionare [LIVELLO SEGNALE].
- 4) Premere ◀▶ per commutare la voce.
  - Le voci cambiano a ogni pressione del pulsante.

[AUTO]	Imposta automaticamente il livello del segnale.
[64-940]	Selezionare questa voce quando l'uscita del segnale proveniente dal terminale HDMI di un dispositivo esterno (quale un lettore dischi Blu-ray) è in ingresso al terminale <HDMI IN>.

[0-1023]	<p>Selezionare questa voce quando l'uscita del segnale proveniente dal terminale DVI-D di un dispositivo esterno (quale un computer) è in ingresso al terminale &lt;HDMI IN&gt; mediante un cavo di conversione o simili.</p> <p>Selezionare questa voce inoltre quando l'uscita del segnale proveniente dal terminale HDMI di un computer o di un altro dispositivo è in ingresso al terminale &lt;HDMI IN&gt;.</p>
----------	--

### Nota

- L'impostazione ottimale varia a seconda dell'impostazione di uscita del dispositivo esterno collegato. Consultare le istruzioni per l'uso del dispositivo esterno per quanto riguarda l'uscita del dispositivo esterno.
- Il livello di segnale HDMI è visualizzato per 30 bit di ingresso.

### Impostazione di [SELEZIONE EDID] in [HDMI IN]

- 1) Premere ▲▼ per selezionare [HDMI IN].
- 2) Premere il pulsante <ENTER>.
  - Viene visualizzata la schermata [HDMI IN].
- 3) Premere ▲▼ per selezionare [SELEZIONE EDID].
- 4) Premere ◀▶ per commutare la voce.
  - Le voci cambiano a ogni pressione del pulsante.

[4K/60p]	Passa a EDID che corrisponde al segnale video 4K (massimo 4 096 x 2 160 punti, frequenza di scansione verticale massima 60 Hz).
[4K/30p]	Passa a EDID che corrisponde al segnale video 4K (massimo 4 096 x 2 160 punti, frequenza di scansione verticale massima 30 Hz).
[2K]	Passa a EDID che corrisponde al segnale video 2K (massimo 1 920 x 1 200 punti) o inferiore.

### Nota

- Commutare l'impostazione su [4K/30p] quando non è proiettata l'immagine adeguata mentre [SELEZIONE EDID] è impostato su [4K/60p] ed è in ingresso il segnale video 4K.
- Commutare l'impostazione su [2K] quando non è proiettata l'immagine adeguata mentre [SELEZIONE EDID] è impostato su [4K/60p] o [4K/30p] ed è in ingresso il segnale video 2K o inferiore.
- Per i dettagli del segnale descritto in EDID di [4K/60p], [4K/30p] o [2K], consultare "Elenco dei segnali plug-and-play compatibili" (► pagina 258).

### Impostazione di [MODALITÀ EDID] in [HDMI IN]

- 1) Premere ▲▼ per selezionare [HDMI IN].
- 2) Premere il pulsante <ENTER>.
  - Viene visualizzata la schermata [HDMI IN].
- 3) Premere ▲▼ per selezionare [MODALITÀ EDID].
- 4) Premere il pulsante <ENTER>.
  - Viene visualizzata la schermata [MODALITÀ HDMI EDID].
- 5) Premere ◀▶ per commutare la voce.
  - Le voci cambiano a ogni pressione del pulsante.

[DEFAULT]	Impostazione standard.
[UTENTE]	Imposta le voci [RISOLUZIONE] e [FREQUENZA SCAN VERTICALE] come EDID.

- Procedere al punto 10) quando è selezionato [DEFAULT].

- 6) Premere il pulsante <ENTER>.
  - Viene visualizzata la schermata [RISOLUZIONE].
- 7) Premere ▲▼◀▶ per selezionare [RISOLUZIONE].
  - Selezionare [1024x768p], [1280x720p], [1280x800p], [1280x1024p], [1366x768p], [1400x1050p], [1440x900p], [1600x900p], [1600x1200p], [1680x1050p], [1920x1080p], [1920x1080i], [1920x1200p] o [3840x2400p].



- 8) **Premere il pulsante <ENTER>.**
  - Viene visualizzata la schermata [FREQUENZA SCAN VERTICALE].
- 9) **Premere ◀▶ per selezionare [FREQUENZA SCAN VERTICALE].**
  - Selezionare [60Hz], [50Hz] o [30Hz] quando è selezionato [3840x2400p] per [RISOLUZIONE].
  - Selezionare [60Hz], [50Hz], [30Hz], [25Hz] o [24Hz] quando è selezionato [1920x1080p] per [RISOLUZIONE].
  - Selezionare [60Hz], [50Hz] o [48Hz] quando è selezionato [1920x1080i] per [RISOLUZIONE].
  - Selezionare [60Hz] o [50Hz] quando non è selezionato quanto segue per [RISOLUZIONE].
    - [3840x2400p], [1920x1080p], [1920x1080i]
- 10) **Premere il pulsante <ENTER>.**
  - Viene visualizzata la schermata di conferma.
- 11) **Premere ◀▶ per selezionare [ESEGUI] e premere il pulsante <ENTER>.**

#### Nota

- I dettagli dell'impostazione vengono visualizzati in [RISOLUZIONE] e [FREQUENZA SCAN VERTICALE] di [STATO EDID].
- L'impostazione della risoluzione e della frequenza di scansione verticale potrebbero essere necessarie sul computer o sul dispositivo video in uso.
- Il computer, il dispositivo video o il proiettore in uso potrebbero richiedere di essere spenti e quindi riaccesi dopo la configurazione delle impostazioni.
- L'uscita con la risoluzione o la frequenza di scansione verticale impostata potrebbe non essere possibile in base al computer o al dispositivo video in uso.

#### [DVI-D IN]

Impostare questa voce conformemente al segnale video immesso al terminale <DVI-D IN>.

#### Impostazione di [LIVELLO SEGNALE] in [DVI-D IN]

- 1) **Premere ▲▼ per selezionare [DVI-D IN].**
- 2) **Premere il pulsante <ENTER>.**
  - Viene visualizzata la schermata [DVI-D IN].
- 3) **Premere ▲▼ per selezionare [LIVELLO SEGNALE].**
- 4) **Premere ◀▶ per commutare la voce.**
  - Le voci cambiano a ogni pressione del pulsante.

[AUTO]	Imposta automaticamente il livello del segnale.
[0-255:PC]	Selezionare questa voce quando l'uscita del segnale proveniente dal terminale DVI-D del dispositivo esterno (quale un computer) è in ingresso al terminale <DVI-D IN>.
[16-235]	Selezionare questa voce quando l'uscita del segnale proveniente dal terminale HDMI del dispositivo esterno (quale un lettore di dischi Blu-ray) è in ingresso al terminale <DVI-D IN> mediante un cavo di conversione, ecc.

#### Nota

- L'impostazione ottimale varia a seconda dell'impostazione di uscita del dispositivo esterno collegato. Consultare le istruzioni per l'uso del dispositivo esterno per quanto riguarda l'uscita del dispositivo esterno.

#### Impostazione di [SELEZIONE EDID] in [DVI-D IN]

- 1) **Premere ▲▼ per selezionare [DVI-D IN].**
- 2) **Premere il pulsante <ENTER>.**
  - Viene visualizzata la schermata [DVI-D IN].
- 3) **Premere ▲▼ per selezionare [SELEZIONE EDID].**
- 4) **Premere ◀▶ per commutare la voce.**
  - Le voci cambiano a ogni pressione del pulsante.

[EDID3]	Determina automaticamente il segnale dell'immagine in movimento o del segnale basato su immagini statiche.
[EDID1]	Selezionare questa voce principalmente quando un dispositivo esterno che riprodurrà il segnale basato su immagini in movimento (come un lettore di dischi Blu-ray) è collegato al terminale <DVI-D IN>.
[EDID2:PC]	Selezionare questa voce principalmente quando un dispositivo esterno che riprodurrà il segnale basato su immagini statiche (quale un computer) è collegato al terminale <DVI-D IN>.

### Nota

- I dati per il plug-and-play cambieranno al variare dell'impostazione. Consultare "Elenco segnali compatibili" (➔ pagina 257) per i dettagli su una risoluzione che supporti il plug-and-play.

### Impostazione di [MODALITÀ EDID] in [DVI-D IN]

- 1) Premere ▲▼ per selezionare [DVI-D IN].
- 2) Premere il pulsante <ENTER>.
  - Viene visualizzata la schermata [DVI-D IN].
- 3) Premere ▲▼ per selezionare [MODALITÀ EDID].
- 4) Premere il pulsante <ENTER>.
  - Viene visualizzata la schermata [MODALITÀ DVI-D EDID].
- 5) Premere ◀▶ per commutare la voce.
  - Le voci cambiano a ogni pressione del pulsante.

[DEFAULT]	Impostazione standard.
[UTENTE]	Imposta le voci [RISOLUZIONE] e [FREQUENZA SCAN VERTICALE] come EDID.

- Procedere al punto 10) quando è selezionato [DEFAULT].
- 6) Premere il pulsante <ENTER>.
    - Viene visualizzata la schermata [RISOLUZIONE].
  - 7) Premere ▲▼◀▶ per selezionare [RISOLUZIONE].
    - Selezionare [1024x768p], [1280x720p], [1280x800p], [1280x1024p], [1366x768p], [1400x1050p], [1440x900p], [1600x900p], [1600x1200p], [1680x1050p], [1920x1080p], [1920x1080i] o [1920x1200p].
  - 8) Premere il pulsante <ENTER>.
    - Viene visualizzata la schermata [FREQUENZA SCAN VERTICALE].
  - 9) Premere ◀▶ per selezionare [FREQUENZA SCAN VERTICALE].
    - Selezionare [60Hz], [50Hz], [30Hz], [25Hz] o [24Hz] quando è selezionato [1920x1080p] per [RISOLUZIONE].
    - Selezionare [60Hz], [50Hz] o [48Hz] quando è selezionato [1920x1080i] per [RISOLUZIONE].
    - Selezionare [60Hz] o [50Hz] quando non è selezionato quanto segue per [RISOLUZIONE].
      - [1920x1080p], [1920x1080i]
  - 10) Premere il pulsante <ENTER>.
    - Viene visualizzata la schermata di conferma.
  - 11) Premere ◀▶ per selezionare [ESEGUI], quindi premere il pulsante <ENTER>.

### Nota

- I dettagli dell'impostazione vengono visualizzati in [RISOLUZIONE] e [FREQUENZA SCAN VERTICALE] di [STATO EDID].
- L'impostazione della risoluzione e della frequenza di scansione verticale potrebbero essere necessarie sul computer o sul dispositivo video in uso.
- Il computer, il dispositivo video o il proiettore in uso potrebbero richiedere di essere spenti e quindi riaccesi dopo la configurazione delle impostazioni.
- L'uscita con la risoluzione o la frequenza di scansione verticale impostata potrebbe non essere possibile in base al computer o al dispositivo video in uso.

## [SDI IN]

Impostare questa voce conformemente al segnale in ingresso al terminale <SDI IN>.

### Impostazione di [RISOLUZIONE]

- 1) Premere ▲▼ per selezionare [SDI IN].
- 2) Premere il pulsante <ENTER>.
  - Viene visualizzata la schermata [SDI IN].
- 3) Premere ▲▼ per selezionare [RISOLUZIONE] e premere il pulsante <ENTER>.
  - Viene visualizzata la schermata [RISOLUZIONE].
- 4) Premere ▲▼ per selezionare la voce, quindi premere il pulsante <ENTER>.
  - Selezionare [AUTO], [1280x720p], [1920x1080i], [1920x1080p], [1920x1080sF] o [2048x1080p].

### Impostazione di [MAPPING 3G-SDI]

- 1) Premere ▲▼ per selezionare [SDI IN].
- 2) Premere il pulsante <ENTER>.
  - Viene visualizzata la schermata [SDI IN].
- 3) Premere ▲▼ per selezionare [MAPPING 3G-SDI].
- 4) Premere ◀▶ per commutare la voce.
  - Le voci cambiano a ogni pressione del pulsante.

[AUTO]	Seleziona automaticamente [LIVELLO A] o [LIVELLO B].
[LIVELLO A]	Imposta il metodo di mappatura su 3G-SDI Level-A.
[LIVELLO B]	Imposta il metodo di mappatura su 3G-SDI Level-B.

#### Nota

- Questa funzione non è operativa quando è in ingresso il segnale HD-SDI.

### Impostazione di [SELETTORE SISTEMA]

- 1) Premere ▲▼ per selezionare [SDI IN].
- 2) Premere il pulsante <ENTER>.
  - Viene visualizzata la schermata [SDI IN].
- 3) Premere ▲▼ per selezionare [SELETTORE SISTEMA].
- 4) Premere ◀▶ per commutare la voce.
  - Le voci cambiano a ogni pressione del pulsante.

[AUTO]	Seleziona automaticamente [RGB], [YP <sub>B</sub> P <sub>R</sub> 4:4:4] o [YP <sub>B</sub> P <sub>R</sub> 4:2:2]. [RGB], [YP <sub>B</sub> P <sub>R</sub> 4:4:4] o [YP <sub>B</sub> P <sub>R</sub> 4:2:2] viene selezionato automaticamente leggendo l'ID del carico utile collegato al segnale di ingresso. [RGB] è selezionato quando l'ID del carico utile non è collegato al segnale di ingresso.
[RGB]	Fissa su [RGB].
[YP <sub>B</sub> P <sub>R</sub> 4:4:4]	Fissa su [YP <sub>B</sub> P <sub>R</sub> 4:4:4].
[YP <sub>B</sub> P <sub>R</sub> 4:2:2]	Fissa su [YP <sub>B</sub> P <sub>R</sub> 4:2:2].

### Impostazione di [BIT DEPTH]

- 1) Premere ▲▼ per selezionare [SDI IN].
- 2) Premere il pulsante <ENTER>.
  - Viene visualizzata la schermata [SDI IN].

3) Premere ▲▼ per selezionare [BIT DEPTH].

4) Premere ◀▶ per commutare la voce.

- Le voci cambiano a ogni pressione del pulsante.

[AUTO]	Seleziona automaticamente [12-bit] o [10-bit].
[12-bit]	Fissa su [12-bit].
[10-bit]	Fissa su [10-bit].

### Impostazione di [LIVELLO SEGNALE]

1) Premere ▲▼ per selezionare [SDI IN].

2) Premere il pulsante <ENTER>.

- Viene visualizzata la schermata [SDI IN].

3) Premere ▲▼ per selezionare [LIVELLO SEGNALE].

4) Premere ◀▶ per commutare la voce.

- Le voci cambiano a ogni pressione del pulsante.

[64-940]	Generalmente, usare questa impostazione.
[4-1019]	Selezionare questa voce quando il grigio viene visualizzato come nero.

### [DIGITAL LINK IN]

Impostare questa voce conformemente al segnale video immesso al terminale <DIGITAL LINK>.

### Impostazione di [LIVELLO SEGNALE] in [DIGITAL LINK IN]

1) Premere ▲▼ per selezionare [DIGITAL LINK IN].

2) Premere il pulsante <ENTER>.

- Viene visualizzata la schermata [DIGITAL LINK IN].

3) Premere ▲▼ per selezionare [LIVELLO SEGNALE].

4) Premere ◀▶ per commutare la voce.

- Le voci cambiano a ogni pressione del pulsante.

[AUTO]	Imposta automaticamente il livello del segnale.
[64-940]	Selezionare questa voce quando l'uscita del segnale proveniente dal terminale HDMI di un dispositivo esterno (quale un lettore dischi Blu-ray) è in ingresso al terminale <DIGITAL LINK> tramite un trasmettitore cavo incrociato.
[0-1023]	Selezionare questa voce quando l'uscita del segnale proveniente dal terminale DVI-D o dal terminale HDMI di un dispositivo esterno (quale un computer) è in ingresso nel terminale <DIGITAL LINK> tramite un trasmettitore cavo incrociato.

### Nota

- L'impostazione ottimale varia a seconda dell'impostazione di uscita del dispositivo esterno collegato. Consultare le istruzioni per l'uso del dispositivo esterno per quanto riguarda l'uscita del dispositivo esterno.
- Il livello del segnale è visualizzato per 30 bit di ingresso.

### Impostazione di [SELEZIONE EDID] in [DIGITAL LINK IN]

1) Premere ▲▼ per selezionare [DIGITAL LINK IN].

2) Premere il pulsante <ENTER>.

- Viene visualizzata la schermata [DIGITAL LINK IN].

3) Premere ▲▼ per selezionare [SELEZIONE EDID].

4) Premere ◀▶ per commutare la voce.

- Le voci cambiano a ogni pressione del pulsante.

[4K/60p]	Passa a EDID che corrisponde al segnale video 4K (massimo 4 096 x 2 160 punti, frequenza di scansione verticale massima 60 Hz).
[4K/30p]	Passa a EDID che corrisponde al segnale video 4K (massimo 4 096 x 2 160 punti, frequenza di scansione verticale massima 30 Hz).
[2K]	Passa a EDID che corrisponde al segnale video 2K (massimo 1 920 x 1 200 punti) o inferiore.

### Nota

- Commutare l'impostazione su [4K/30p] quando non è proiettata l'immagine adeguata mentre [SELEZIONE EDID] è impostato su [4K/60p] ed è in ingresso il segnale video 4K.
- Commutare l'impostazione su [2K] quando non è proiettata l'immagine adeguata mentre [SELEZIONE EDID] è impostato su [4K/60p] o [4K/30p] ed è in ingresso il segnale video 2K o inferiore.
- Per i dettagli del segnale descritto in EDID di [4K/60p], [4K/30p] o [2K], consultare "Elenco dei segnali plug-and-play compatibili" (► pagina 258).

### Impostazione di [MODALITÀ EDID] in [DIGITAL LINK IN]

- 1) Premere ▲▼ per selezionare [DIGITAL LINK IN].
- 2) Premere il pulsante <ENTER>.
  - Viene visualizzata la schermata [DIGITAL LINK IN].
- 3) Premere ▲▼ per selezionare [MODALITÀ EDID].
- 4) Premere il pulsante <ENTER>.
  - Viene visualizzata la schermata [MODALITÀ DIGITAL LINK EDID].
- 5) Premere ◀▶ per commutare la voce.
  - Le voci cambiano a ogni pressione del pulsante.

[DEFAULT]	Impostazione standard.
[UTENTE]	Imposta le voci [RISOLUZIONE] e [FREQUENZA SCAN VERTICALE] come EDID.

- Procedere al punto **10)** quando è selezionato [DEFAULT].
- 6) Premere il pulsante <ENTER>.
    - Viene visualizzata la schermata [RISOLUZIONE].
  - 7) Premere ▲▼◀▶ per selezionare [RISOLUZIONE].
    - Selezionare [1024x768p], [1280x720p], [1280x800p], [1280x1024p], [1366x768p], [1400x1050p], [1440x900p], [1600x900p], [1600x1200p], [1680x1050p], [1920x1080p], [1920x1080i], [1920x1200p] o [3840x2400p].
  - 8) Premere il pulsante <ENTER>.
    - Viene visualizzata la schermata [FREQUENZA SCAN VERTICALE].
  - 9) Premere ◀▶ per commutare [FREQUENZA SCAN VERTICALE].
    - L'impostazione è fissata su [30Hz] quando è selezionato [3840x2400p] per [RISOLUZIONE].
    - Selezionare [60Hz], [50Hz], [30Hz], [25Hz] o [24Hz] quando è selezionato [1920x1080p] per [RISOLUZIONE].
    - Selezionare [60Hz], [50Hz] o [48Hz] quando è selezionato [1920x1080i] per [RISOLUZIONE].
    - Selezionare [60Hz] o [50Hz] quando non è selezionato quanto segue per [RISOLUZIONE].
      - [3840x2400p], [1920x1080p], [1920x1080i]
  - 10) Premere il pulsante <ENTER>.
    - Viene visualizzata la schermata di conferma.
  - 11) Premere ◀▶ per selezionare [ESEGUI] e premere il pulsante <ENTER>.

### Nota

- I dettagli dell'impostazione vengono visualizzati in [RISOLUZIONE] e [FREQUENZA SCAN VERTICALE] di [STATO EDID].
- L'impostazione della risoluzione e della frequenza di scansione verticale potrebbero essere necessarie sul computer o sul dispositivo video in uso.
- Il computer, il dispositivo video o il proiettore in uso potrebbero richiedere di essere spenti e quindi riaccesi dopo la configurazione delle impostazioni.

- L'uscita con la risoluzione o la frequenza di scansione verticale impostata potrebbe non essere possibile in base al computer o al dispositivo video in uso.

## [SLOT IN]

Impostare questa voce conformemente all'ingresso del segnale al terminale di ingresso della scheda di interfaccia installata quando la scheda di interfaccia opzionale è installata nello slot.

Il contenuto impostabile varia in base alla scheda di interfaccia installata. Non è possibile l'impostazione se non è installata alcuna scheda di interfaccia nello slot.

### Quando la Scheda di interfaccia per ingresso HDMI 2 opzionale (Modello n.: ET-MDNHM10) è installata

#### Impostazione [LIVELLO SEGNALE] in [SLOT IN] (ingresso HDMI)

- 1) Premere ▲▼ per selezionare [SLOT IN].
- 2) Premere il pulsante <ENTER>.
  - Viene visualizzata la schermata [SLOT IN].
- 3) Premere ▲▼ per selezionare [LIVELLO SEGNALE] dell'ingresso corrispondente.
- 4) Premere ◀▶ per commutare la voce.
  - Le voci cambiano a ogni pressione del pulsante.

[AUTO]	Imposta automaticamente il livello del segnale.
[64-940]	Selezionare questa voce quando l'uscita del segnale proveniente dal terminale HDMI del dispositivo esterno (quale un lettore di dischi Blu-ray) è in ingresso al terminale <HDMI IN 1> o al terminale <HDMI IN 2>.
[0-1023]	Selezionare questa voce quando l'uscita del segnale proveniente dal terminale DVI-D del dispositivo esterno (quale un computer) è in ingresso al terminale <HDMI IN 1> o al terminale <HDMI IN 2> mediante un cavo di conversione, ecc. Selezionare questa voce inoltre quando l'uscita del segnale proveniente dal terminale HDMI di un computer, ecc., è in ingresso al terminale <HDMI IN 1> o al terminale <HDMI IN 2>.

#### Nota

- L'impostazione ottimale varia a seconda dell'impostazione di uscita del dispositivo esterno collegato. Consultare le istruzioni per l'uso del dispositivo esterno per quanto riguarda l'uscita del dispositivo esterno.
- Il livello di segnale HDMI è visualizzato per 30 bit di ingresso.

#### Impostazione [SELEZIONE EDID] in [SLOT IN] (ingresso HDMI)

- 1) Premere ▲▼ per selezionare [SLOT IN].
- 2) Premere il pulsante <ENTER>.
  - Viene visualizzata la schermata [SLOT IN].
- 3) Premere ▲▼ per selezionare [SELEZIONE EDID] dell'ingresso corrispondente.
- 4) Premere ◀▶ per commutare la voce.
  - Le voci cambiano a ogni pressione del pulsante.

[4K/60p]	Passa a EDID che corrisponde al segnale video 4K (massimo 4 096 x 2 160 punti, frequenza di scansione verticale massima 60 Hz).
[4K/30p]	Passa a EDID che corrisponde al segnale video 4K (massimo 4 096 x 2 160 punti, frequenza di scansione verticale massima 30 Hz).
[2K]	Passa a EDID che corrisponde al segnale video 2K (massimo 1 920 x 1 200 punti) o inferiore.

#### Nota

- Commutare l'impostazione su [4K/30p] quando non è proiettata l'immagine adeguata mentre [SELEZIONE EDID] è impostato su [4K/60p] ed è in ingresso il segnale video 4K.
- Commutare l'impostazione su [2K] quando non è proiettata l'immagine adeguata mentre [SELEZIONE EDID] è impostato su [4K/60p] o [4K/30p] ed è in ingresso il segnale video 2K o inferiore.
- Per i dettagli del segnale descritto in EDID di [4K/60p], [4K/30p] o [2K], consultare "Elenco dei segnali plug-and-play compatibili" (➔ pagina 258).

Impostazione [MODALITÀ EDID] in [SLOT IN] (ingresso HDMI)

- 1) Premere ▲▼ per selezionare [SLOT IN].
- 2) Premere il pulsante <ENTER>.
  - Viene visualizzata la schermata [SLOT IN].
- 3) Premere ▲▼ per selezionare [MODALITÀ EDID] dell'ingresso corrispondente.
- 4) Premere il pulsante <ENTER>.
  - Viene visualizzata la schermata [MODALITÀ HDMI EDID].
- 5) Premere ◀▶ per commutare la voce.
  - Le voci cambiano a ogni pressione del pulsante.

[DEFAULT]	Impostazione standard.
[UTENTE]	Imposta le voci [RISOLUZIONE] e [FREQUENZA SCAN VERTICALE] come EDID.

- Procedere al punto 10) quando è selezionato [DEFAULT].
- 6) Premere il pulsante <ENTER>.
    - Viene visualizzata la schermata [RISOLUZIONE].
  - 7) Premere ▲▼◀▶ per selezionare [RISOLUZIONE].
    - Selezionare [1024x768p], [1280x720p], [1280x800p], [1280x1024p], [1366x768p], [1400x1050p], [1440x900p], [1600x900p], [1600x1200p], [1680x1050p], [1920x1080p], [1920x1080i], [1920x1200p] o [3840x2400p].
  - 8) Premere il pulsante <ENTER>.
    - Viene visualizzata la schermata [FREQUENZA SCAN VERTICALE].
  - 9) Premere ◀▶ per selezionare [FREQUENZA SCAN VERTICALE].
    - Selezionare [60Hz], [50Hz] o [30Hz] quando è selezionato [3840x2400p] per [RISOLUZIONE].
    - Selezionare [60Hz], [50Hz], [30Hz], [25Hz] o [24Hz] quando è selezionato [1920x1080p] per [RISOLUZIONE].
    - Selezionare [60Hz], [50Hz] o [48Hz] quando è selezionato [1920x1080i] per [RISOLUZIONE].
    - Selezionare [60Hz] o [50Hz] quando non è selezionato quanto segue per [RISOLUZIONE].
      - [3840x2400p], [1920x1080p], [1920x1080i]
  - 10) Premere il pulsante <ENTER>.
    - Viene visualizzata la schermata di conferma.
  - 11) Premere ◀▶ per selezionare [ESEGUI] e premere il pulsante <ENTER>.

**Nota**

- Le impostazioni in [RISOLUZIONE] e [FREQUENZA SCAN VERTICALE] sono visualizzate in [STATO EDID].
- L'impostazione della risoluzione e della frequenza di scansione verticale potrebbero essere necessarie sul computer o sul dispositivo video in uso.
- Il computer, il dispositivo video o il proiettore in uso potrebbero richiedere di essere spenti e quindi riaccesi dopo la configurazione delle impostazioni.
- L'uscita con la risoluzione o la frequenza di scansione verticale impostata potrebbe non essere possibile in base al computer o al dispositivo video in uso.

**Quando la Scheda di interfaccia per ingresso DVI-D 2 opzionale (Modello n.: ET-MDNDV10) è installata**

Impostazione [LIVELLO SEGNALE] in [SLOT IN] (ingresso DVI-D)

- 1) Premere ▲▼ per selezionare [SLOT IN].
- 2) Premere il pulsante <ENTER>.
  - Viene visualizzata la schermata [SLOT IN].
- 3) Premere ▲▼ per selezionare [LIVELLO SEGNALE] dell'ingresso corrispondente.



4) Premere ◀▶ per commutare la voce.

- Le voci cambiano a ogni pressione del pulsante.

[AUTO]	Imposta automaticamente il livello del segnale.
[0-255:PC]	Selezionare questa voce quando l'uscita del segnale proveniente dal terminale DVI-D del dispositivo esterno (quale un computer) è in ingresso al terminale <DVI-D IN 1> o al terminale <DVI-D IN 2>.
[16-235]	Selezionare questa voce quando l'uscita del segnale proveniente dal terminale HDMI del dispositivo esterno (quale un lettore di dischi Blu-ray) è in ingresso al terminale <DVI-D IN 1> o al terminale <DVI-D IN 2> mediante un cavo di conversione, ecc.

**Nota**

- L'impostazione ottimale varia a seconda dell'impostazione di uscita del dispositivo esterno collegato. Consultare le istruzioni per l'uso del dispositivo esterno per quanto riguarda l'uscita del dispositivo esterno.

**Impostazione [SELEZIONE EDID] in [SLOT IN] (ingresso DVI-D)**

1) Premere ▲▼ per selezionare [SLOT IN].

2) Premere il pulsante <ENTER>.

- Viene visualizzata la schermata [SLOT IN].

3) Premere ▲▼ per selezionare [SELEZIONE EDID] dell'ingresso corrispondente.

4) Premere ◀▶ per commutare la voce.

- Le voci cambiano a ogni pressione del pulsante.

[EDID3]	Determina automaticamente il segnale dell'immagine in movimento o del segnale basato su immagini statiche.
[EDID1]	Selezionare questa voce principalmente quando un dispositivo esterno che riprodurrà il segnale basato su immagini in movimento (come un lettore di dischi Blu-ray) è collegato al terminale <DVI-D IN 1> o al terminale <DVI-D IN 2>.
[EDID2:PC]	Selezionare questa voce principalmente quando un dispositivo esterno che riprodurrà il segnale basato su immagini statiche (quale un computer) è collegato al terminale <DVI-D IN 1> o al terminale <DVI-D IN 2>.

**Nota**

- I dati per il plug-and-play cambieranno al variare dell'impostazione. Fare riferimento a "Elenco segnali compatibili" (► pagina 257) per la risoluzione che supporta il plug-and-play.

**Impostazione [MODALITÀ EDID] in [SLOT IN] (ingresso DVI-D)**

1) Premere ▲▼ per selezionare [SLOT IN].

2) Premere il pulsante <ENTER>.

- Viene visualizzata la schermata [SLOT IN].

3) Premere ▲▼ per selezionare [MODALITÀ EDID] dell'ingresso corrispondente.

4) Premere il pulsante <ENTER>.

- Viene visualizzata la schermata [MODALITÀ DVI-D EDID].

5) Premere ◀▶ per commutare [MODALITÀ EDID].

- Le voci cambiano a ogni pressione del pulsante.

[DEFAULT]	Impostazione standard.
[UTENTE]	Imposta le voci [RISOLUZIONE] e [FREQUENZA SCAN VERTICALE] come EDID.

- Procedere al punto 10) quando è selezionato [DEFAULT].

6) Premere il pulsante <ENTER>.

- Viene visualizzata la schermata [RISOLUZIONE].



- 7) **Premere ▲▼◀▶ per selezionare [RISOLUZIONE].**
  - Selezionare [1024x768p], [1280x720p], [1280x800p], [1280x1024p], [1366x768p], [1400x1050p], [1440x900p], [1600x900p], [1600x1200p], [1680x1050p], [1920x1080p], [1920x1080i] o [1920x1200p].
- 8) **Premere il pulsante <ENTER>.**
  - Viene visualizzata la schermata [FREQUENZA SCAN VERTICALE].
- 9) **Premere ◀▶ per selezionare [FREQUENZA SCAN VERTICALE].**
  - Selezionare [60Hz], [50Hz], [30Hz], [25Hz] o [24Hz] quando è selezionato [1920x1080p] per [RISOLUZIONE].
  - Selezionare [60Hz], [50Hz] o [48Hz] quando è selezionato [1920x1080i] per [RISOLUZIONE].
  - Selezionare [60Hz] o [50Hz] quando non è selezionato quanto segue per [RISOLUZIONE].
    - [1920x1080p], [1920x1080i]
- 10) **Premere il pulsante <ENTER>.**
  - Viene visualizzata la schermata di conferma.
- 11) **Premere ◀▶ per selezionare [ESEGUI] e premere il pulsante <ENTER>.**

#### Nota

- Le impostazioni in [RISOLUZIONE] e [FREQUENZA SCAN VERTICALE] sono visualizzate in [STATO EDID].
- L'impostazione della risoluzione e della frequenza di scansione verticale potrebbero essere necessarie sul computer o sul dispositivo video in uso.
- Il computer, il dispositivo video o il proiettore in uso potrebbero richiedere di essere spenti e quindi riaccesi dopo la configurazione delle impostazioni.
- L'uscita con la risoluzione o la frequenza di scansione verticale impostata potrebbe non essere possibile in base al computer o al dispositivo video in uso.

### Quando la Scheda di interfaccia per ingresso DisplayPort 2 opzionale (Modello n.: ET-MDNDP10) è installata

#### Impostazione [LIVELLO SEGNALE] in [SLOT IN] (ingresso DisplayPort)

- 1) **Premere ▲▼ per selezionare [SLOT IN].**
- 2) **Premere il pulsante <ENTER>.**
  - Viene visualizzata la schermata [SLOT IN].
- 3) **Premere ▲▼ per selezionare [LIVELLO SEGNALE] dell'ingresso corrispondente.**
- 4) **Premere ◀▶ per commutare la voce.**
  - Le voci cambiano a ogni pressione del pulsante.

[AUTO]	Imposta automaticamente il livello del segnale.
[64-940]	Selezionare questa voce quando l'uscita del segnale proveniente dal terminale HDMI del dispositivo esterno (quale un lettore di dischi Blu-ray) è in ingresso al terminale <DisplayPort IN 1> o al terminale <DisplayPort IN 2> mediante un cavo di conversione, ecc.
[0-1023]	Selezionare questa voce quando l'uscita del segnale proveniente dal terminale DisplayPort del dispositivo esterno (quale un computer) è in ingresso al terminale <DisplayPort IN 1> o al terminale <DisplayPort IN 2>. Selezionare questa voce inoltre quando l'uscita del segnale proveniente dal terminale HDMI di un computer, ecc., è in ingresso al terminale <DisplayPort IN 1> o al terminale <DisplayPort IN 2> mediante un cavo di conversione, ecc.

#### Nota

- L'impostazione ottimale varia a seconda dell'impostazione di uscita del dispositivo esterno collegato. Consultare le istruzioni per l'uso del dispositivo esterno per quanto riguarda l'uscita del dispositivo esterno.

#### Impostazione [SELEZIONE EDID] in [SLOT IN] (ingresso DisplayPort)

- 1) **Premere ▲▼ per selezionare [SLOT IN].**
- 2) **Premere il pulsante <ENTER>.**
  - Viene visualizzata la schermata [SLOT IN].

- 3) Premere ▲▼ per selezionare [SELEZIONE EDID] dell'ingresso corrispondente.
- 4) Premere ◀▶ per commutare la voce.
  - Le voci cambiano a ogni pressione del pulsante.

[4K/60p]	Passa a EDID che corrisponde al segnale video 4K (massimo 4 096 x 2 160 punti, frequenza di scansione verticale massima 60 Hz).
[4K/30p]	Passa a EDID che corrisponde al segnale video 4K (massimo 4 096 x 2 160 punti, frequenza di scansione verticale massima 30 Hz).
[2K]	Passa a EDID che corrisponde al segnale video 2K (massimo 1 920 x 1 200 punti) o inferiore.

#### Nota

- Commutare l'impostazione su [4K/30p] quando non è proiettata l'immagine adeguata mentre [SELEZIONE EDID] è impostato su [4K/60p] ed è in ingresso il segnale video 4K.
- Commutare l'impostazione su [2K] quando non è proiettata l'immagine adeguata mentre [SELEZIONE EDID] è impostato su [4K/60p] o [4K/30p] ed è in ingresso il segnale video 2K o inferiore.
- Per i dettagli del segnale descritto in EDID di [4K/60p], [4K/30p] o [2K], consultare "Elenco dei segnali compatibili DisplayPort" (► pagina 260).

#### Impostazione [MODALITÀ EDID] in [SLOT IN] (ingresso DisplayPort)

- 1) Premere ▲▼ per selezionare [SLOT IN].
- 2) Premere il pulsante <ENTER>.
  - Viene visualizzata la schermata [SLOT IN].
- 3) Premere ▲▼ per selezionare [MODALITÀ EDID] dell'ingresso corrispondente.
- 4) Premere il pulsante <ENTER>.
  - Viene visualizzata la schermata [MODALITÀ DisplayPort EDID].
- 5) Premere ◀▶ per commutare la voce.
  - Le voci cambiano a ogni pressione del pulsante.

[DEFAULT]	Impostazione standard.
[UTENTE]	Imposta le voci [RISOLUZIONE] e [FREQUENZA SCAN VERTICALE] come EDID.

- Procedere al punto 10) quando è selezionato [DEFAULT].
- 6) Premere il pulsante <ENTER>.
    - Viene visualizzata la schermata [RISOLUZIONE].
  - 7) Premere ▲▼◀▶ per selezionare [RISOLUZIONE].
    - Selezionare [1024x768p], [1280x720p], [1280x800p], [1400x1050p], [1600x900p], [1600x1200p], [1920x1080p], [1920x1200p] o [3840x2400p].
  - 8) Premere il pulsante <ENTER>.
    - Viene visualizzata la schermata [FREQUENZA SCAN VERTICALE].
  - 9) Premere ◀▶ per selezionare [FREQUENZA SCAN VERTICALE].
    - Selezionare [60Hz], [50Hz] o [30Hz] quando è selezionato [3840x2400p] per [RISOLUZIONE].
    - Selezionare [60Hz], [50Hz], [30Hz], [25Hz] o [24Hz] quando è selezionato [1920x1080p] per [RISOLUZIONE].
    - Selezionare [60Hz] o [50Hz] quando non è selezionato quanto segue per [RISOLUZIONE].
      - [3840x2400p], [1920x1080p]
  - 10) Premere il pulsante <ENTER>.
    - Viene visualizzata la schermata di conferma.
  - 11) Premere ◀▶ per selezionare [ESEGUI] e premere il pulsante <ENTER>.

#### Nota

- Le impostazioni in [RISOLUZIONE] e [FREQUENZA SCAN VERTICALE] sono visualizzate in [STATO EDID].
- L'impostazione della risoluzione e della frequenza di scansione verticale potrebbero essere necessarie sul computer o sul dispositivo video in uso.

- Il computer, il dispositivo video o il proiettore in uso potrebbero richiedere di essere spenti e quindi riaccesi dopo la configurazione delle impostazioni.
- L'uscita con la risoluzione o la frequenza di scansione verticale impostata potrebbe non essere possibile in base al computer o al dispositivo video in uso.

**Quando la Scheda di interfaccia per 12G-SDI opzionale (Modello n.: ET-MDN12G10) è installata**

**Impostazione [MODO SDI] in [SLOT IN] (ingresso SDI)**

Commutare l'ingresso/uscita del terminale <SDI 2 IN/1 OUT> e del terminale <SDI 4 IN/3 OUT>.

- 1) Premere ▲▼ per selezionare [SLOT IN].
- 2) Premere il pulsante <ENTER>.
  - Viene visualizzata la schermata [SLOT IN].
- 3) Premere ▲▼ per selezionare [MODO SDI].
- 4) Premere ◀▶ per commutare la voce.
  - Le voci cambiano a ogni pressione del pulsante.

[INGRESSO]	Selezionare questa voce quando si utilizza il terminale <SDI 2 IN/1 OUT> e il terminale <SDI 4 IN/3 OUT> come ingresso SDI2 e ingresso SDI4.
[USCITA]	Selezionare questa voce quando viene riprodotto il segnale di ingresso al terminale <SDI 1 IN> dal terminale <SDI 2 IN/1 OUT> e viene riprodotto il segnale di ingresso al terminale <SDI 3 IN> dal terminale <SDI 4 IN/3 OUT>.

**Nota**

- Il terminale <SDI 2 IN/1 OUT> e il terminale <SDI 4 IN/3 OUT> non supportano l'ingresso del segnale 6G-SDI o del segnale 12G-SDI.
- Il terminale <SDI 2 IN/1 OUT> e il terminale <SDI 4 IN/3 OUT> supportano l'uscita del segnale HD-SDI, del segnale 3G-SDI, del segnale 6G-SDI e del segnale 12G-SDI.
- Quando il proiettore è nella modalità standby, non viene riprodotto alcun segnale dal terminale <SDI 2 IN/1 OUT> e dal terminale <SDI 4 IN/3 OUT>.

**Impostazione [COLLEGAMENTO SDI] in [SLOT IN] (ingresso SDI)**

- 1) Premere ▲▼ per selezionare [SLOT IN].
- 2) Premere il pulsante <ENTER>.
  - Viene visualizzata la schermata [SLOT IN].
- 3) Premere ▲▼ per selezionare [COLLEGAMENTO SDI] e premere il pulsante <ENTER>.
  - Viene visualizzata la schermata [COLLEGAMENTO SDI].
- 4) Premere ▲▼ per selezionare l'impostazione.

[AUTO]	Seleziona automaticamente il collegamento singolo, il collegamento doppio o il collegamento quadruplo.
[SINGOLO]	Imposta l'ingresso SDI1, l'ingresso SDI2, l'ingresso SDI3 e l'ingresso SDI4 della scheda di interfaccia al collegamento singolo. (Impostazione default del fabbricante)
[DOPPIO]	Imposta l'ingresso SDI1 e l'ingresso SDI3 della scheda di interfaccia al collegamento doppio.
[QUADRUPLA]	Imposta l'ingresso SDI1, l'ingresso SDI2, l'ingresso SDI3 e l'ingresso SDI4 della scheda di interfaccia al collegamento quadruplo.

- 5) Premere il pulsante <ENTER>.

**Nota**

- Collegamento singolo è un'impostazione per visualizzare un'unica immagine con un unico segnale di ingresso. Collegamento doppio è un'impostazione per visualizzare un'unica immagine con due segnali di ingresso. Collegamento quadruplo è un'impostazione per visualizzare un'unica immagine con quattro segnali di ingresso.
- Non è possibile modificare l'impostazione [COLLEGAMENTO SDI] quando il menu [OPZIONI VISUALIZZAZIONE] → [IMPOSTAZIONI INGRESSO BACKUP] → [MODALITÀ INGRESSO BACKUP] è impostato come la combinazione da utilizzare per l'ingresso SDI della scheda di interfaccia.
- Quando [COLLEGAMENTO SDI] è impostato su [AUTO], utilizzare lo stesso formato per il segnale da immettere nei terminali <SDI 1 IN>/<SDI 2 IN/1 OUT>/<SDI 3 IN>/<SDI 4 IN/3 OUT>. Se viene immesso un segnale di formato diverso anche in un solo terminale, l'immagine attualmente visualizzata potrebbe non essere proiettata correttamente.

- Non è possibile impostare [MAPPING SDI] e [MAPPING 3G-SDI] quando [COLLEGAMENTO SDI] è impostato su [AUTO].
- Il contenuto impostato è visualizzato in [IMPOSTAZIONI COLLEGAMENTO SDI].

---

**Impostazione [RISOLUZIONE] in [SLOT IN] (ingresso SDI)**

---

- 1) Premere ▲▼ per selezionare [SLOT IN].
- 2) Premere il pulsante <ENTER>.
  - Viene visualizzata la schermata [SLOT IN].
- 3) Premere ▲▼ per selezionare [IMPOSTAZIONE COLLEGAMENTO SINGOLO], [IMPOSTAZIONE COLLEGAMENTO DOPPIO] o [IMPOSTAZIONE COLLEGAMENTO QUADRUPLO] e premere il pulsante <ENTER>.
  - Viene visualizzata la schermata [IMPOSTAZIONE COLLEGAMENTO SINGOLO], la schermata [IMPOSTAZIONE COLLEGAMENTO DOPPIO] o la schermata [IMPOSTAZIONE COLLEGAMENTO QUADRUPLO].
  - Procedere al punto 5) quando è selezionato [IMPOSTAZIONE COLLEGAMENTO DOPPIO] o [IMPOSTAZIONE COLLEGAMENTO QUADRUPLO].
- 4) Premere ▲▼ per selezionare [SDI1], [SDI2], [SDI3] o [SDI4] e premere il pulsante <ENTER>.
  - Viene visualizzata la schermata [IMPOSTAZIONE COLLEGAMENTO SINGOLO] per la voce selezionata.
- 5) Premere ▲▼ per selezionare [RISOLUZIONE] e premere il pulsante <ENTER>.
  - Viene visualizzata la schermata [RISOLUZIONE].
- 6) Premere ▲▼ per selezionare una voce, quindi premere il pulsante <ENTER>.
  - Selezionare [AUTO], [1280x720p], [1920x1080i], [1920x1080p], [1920x1080sF], [2048x1080p], [3840x2160p] o [4096x2160p] quando è selezionato l'ingresso SDI1 o SDI3 per [IMPOSTAZIONE COLLEGAMENTO SINGOLO].
  - Selezionare [AUTO], [1280x720p], [1920x1080i], [1920x1080p], [1920x1080sF] o [2048x1080p] quando è selezionato l'ingresso SDI2 o SDI4 per [IMPOSTAZIONE COLLEGAMENTO SINGOLO].
  - Selezionare [AUTO], [1920x1080p], [2048x1080p], [3840x2160p] o [4096x2160p] quando è selezionato [IMPOSTAZIONE COLLEGAMENTO DOPPIO].
  - Selezionare [AUTO], [3840x2160p] o [4096x2160p] quando è selezionato [IMPOSTAZIONE COLLEGAMENTO QUADRUPLO].

---

**Impostazione [MAPPING SDI] in [SLOT IN] (ingresso SDI)**

---

Impostare il metodo di mappatura per l'ingresso SDI1 e l'ingresso SDI3.

- 1) Premere ▲▼ per selezionare [SLOT IN].
- 2) Premere il pulsante <ENTER>.
  - Viene visualizzata la schermata [SLOT IN].
- 3) Premere ▲▼ per selezionare [IMPOSTAZIONE COLLEGAMENTO SINGOLO] o [IMPOSTAZIONE COLLEGAMENTO DOPPIO] e premere il pulsante <ENTER>.
  - Viene visualizzata la schermata [IMPOSTAZIONE COLLEGAMENTO SINGOLO] o la schermata [IMPOSTAZIONE COLLEGAMENTO DOPPIO].
  - Procedere al punto 5) quando è selezionato [IMPOSTAZIONE COLLEGAMENTO DOPPIO].
- 4) Premere ▲▼ per selezionare [SDI1] o [SDI3] e premere il pulsante <ENTER>.
  - Viene visualizzata la schermata [IMPOSTAZIONE COLLEGAMENTO SINGOLO] per la voce selezionata.
- 5) Premere ▲▼ per selezionare [MAPPING SDI].
- 6) Premere ◀▶ per commutare la voce.
  - Le voci cambiano a ogni pressione del pulsante.

[AUTO]	Seleziona automaticamente [TIPO 1/LIVELLO A] o [TIPO 2/LIVELLO B].
[TIPO 1/LIVELLO A]	Imposta il metodo di mappatura su Type 1 o Level-A.
[TIPO 2/LIVELLO B]	Imposta il metodo di mappatura su Type 2 o Level-B.

**Nota**

- Questa funzione non è operativa quando è in ingresso il segnale HD-SDI.
- Non è possibile impostare [MAPPING SDI] quando [COLLEGAMENTO SDI] è impostato su [AUTO].

**Impostazione [MAPPING 3G-SDI] in [SLOT IN] (ingresso SDI)**

Impostare il metodo di mappatura per l'ingresso SDI2 e l'ingresso SDI4.

- 1) Premere ▲▼ per selezionare [SLOT IN].
- 2) Premere il pulsante <ENTER>.
  - Viene visualizzata la schermata [SLOT IN].
- 3) Premere ▲▼ per selezionare [IMPOSTAZIONE COLLEGAMENTO SINGOLO] o [IMPOSTAZIONE COLLEGAMENTO QUADRUPLO] e premere il pulsante <ENTER>.
  - Viene visualizzata la schermata [IMPOSTAZIONE COLLEGAMENTO SINGOLO] o la schermata [IMPOSTAZIONE COLLEGAMENTO QUADRUPLO].
  - Procedere al punto 5) quando è selezionato [IMPOSTAZIONE COLLEGAMENTO QUADRUPLO].
- 4) Premere ▲▼ per selezionare [SDI2] o [SDI4] e premere il pulsante <ENTER>.
  - Viene visualizzata la schermata [IMPOSTAZIONE COLLEGAMENTO SINGOLO] per la voce selezionata.
- 5) Premere ▲▼ per selezionare [MAPPING 3G-SDI].
- 6) Premere ◀▶ per commutare la voce.
  - Le voci cambiano a ogni pressione del pulsante.

[AUTO]	Seleziona automaticamente [LIVELLO A] o [LIVELLO B].
[LIVELLO A]	Imposta il metodo di mappatura su 3G-SDI Level-A.
[LIVELLO B]	Imposta il metodo di mappatura su 3G-SDI Level-B.

**Nota**

- Questa funzione non è operativa quando è in ingresso il segnale HD-SDI.
- Non è possibile impostare [MAPPING 3G-SDI] quando [COLLEGAMENTO SDI] è impostato su [AUTO].

**Impostazione [SELETTORE SISTEMA] in [SLOT IN] (ingresso SDI)**

- 1) Premere ▲▼ per selezionare [SLOT IN].
- 2) Premere il pulsante <ENTER>.
  - Viene visualizzata la schermata [SLOT IN].
- 3) Premere ▲▼ per selezionare [IMPOSTAZIONE COLLEGAMENTO SINGOLO], [IMPOSTAZIONE COLLEGAMENTO DOPPIO] o [IMPOSTAZIONE COLLEGAMENTO QUADRUPLO] e premere il pulsante <ENTER>.
  - Viene visualizzata la schermata [IMPOSTAZIONE COLLEGAMENTO SINGOLO], la schermata [IMPOSTAZIONE COLLEGAMENTO DOPPIO] o la schermata [IMPOSTAZIONE COLLEGAMENTO QUADRUPLO].
  - Procedere al punto 5) quando è selezionato [IMPOSTAZIONE COLLEGAMENTO DOPPIO] o [IMPOSTAZIONE COLLEGAMENTO QUADRUPLO].
- 4) Premere ▲▼ per selezionare [SDI1], [SDI2], [SDI3] o [SDI4] e premere il pulsante <ENTER>.
  - Viene visualizzata la schermata [IMPOSTAZIONE COLLEGAMENTO SINGOLO] per la voce selezionata.
- 5) Premere ▲▼ per selezionare [SELETTORE SISTEMA].
- 6) Premere ◀▶ per commutare la voce.
  - Le voci cambiano a ogni pressione del pulsante.

[AUTO]	Seleziona automaticamente [RGB], [YP <sub>B</sub> P <sub>R</sub> 4:4:4] o [YP <sub>B</sub> P <sub>R</sub> 4:2:2].
[RGB]	Fissa su [RGB].
[YP <sub>B</sub> P <sub>R</sub> 4:4:4]	Fissa su [YP <sub>B</sub> P <sub>R</sub> 4:4:4].
[YP <sub>B</sub> P <sub>R</sub> 4:2:2]	Fissa su [YP <sub>B</sub> P <sub>R</sub> 4:2:2].

**Impostazione [BIT DEPTH] in [SLOT IN] (ingresso SDI)**

- 1) Premere ▲▼ per selezionare [SLOT IN].
- 2) Premere il pulsante <ENTER>.
  - Viene visualizzata la schermata [SLOT IN].
- 3) Premere ▲▼ per selezionare [IMPOSTAZIONE COLLEGAMENTO SINGOLO], [IMPOSTAZIONE COLLEGAMENTO DOPPIO] o [IMPOSTAZIONE COLLEGAMENTO QUADRUPLO] e premere il pulsante <ENTER>.
  - Viene visualizzata la schermata [IMPOSTAZIONE COLLEGAMENTO SINGOLO], la schermata [IMPOSTAZIONE COLLEGAMENTO DOPPIO] o la schermata [IMPOSTAZIONE COLLEGAMENTO QUADRUPLO].
  - Procedere al punto 5) quando è selezionato [IMPOSTAZIONE COLLEGAMENTO DOPPIO] o [IMPOSTAZIONE COLLEGAMENTO QUADRUPLO].
- 4) Premere ▲▼ per selezionare [SDI1], [SDI2], [SDI3] o [SDI4] e premere il pulsante <ENTER>.
  - Viene visualizzata la schermata [IMPOSTAZIONE COLLEGAMENTO SINGOLO] per la voce selezionata.
- 5) Premere ▲▼ per selezionare [BIT DEPTH].
- 6) Premere ◀▶ per commutare la voce.
  - Le voci cambiano a ogni pressione del pulsante.

[AUTO]	Seleziona automaticamente [12-bit] o [10-bit].
[12-bit]	Fissa su [12-bit].
[10-bit]	Fissa su [10-bit].

**Impostazione [LIVELLO SEGNALE] in [SLOT IN] (ingresso SDI)**

- 1) Premere ▲▼ per selezionare [SLOT IN].
- 2) Premere il pulsante <ENTER>.
  - Viene visualizzata la schermata [SLOT IN].
- 3) Premere ▲▼ per selezionare [IMPOSTAZIONE COLLEGAMENTO SINGOLO], [IMPOSTAZIONE COLLEGAMENTO DOPPIO] o [IMPOSTAZIONE COLLEGAMENTO QUADRUPLO] e premere il pulsante <ENTER>.
  - Viene visualizzata la schermata [IMPOSTAZIONE COLLEGAMENTO SINGOLO], la schermata [IMPOSTAZIONE COLLEGAMENTO DOPPIO] o la schermata [IMPOSTAZIONE COLLEGAMENTO QUADRUPLO].
  - Procedere al punto 5) quando è selezionato [IMPOSTAZIONE COLLEGAMENTO DOPPIO] o [IMPOSTAZIONE COLLEGAMENTO QUADRUPLO].
- 4) Premere ▲▼ per selezionare [SDI1], [SDI2], [SDI3] o [SDI4] e premere il pulsante <ENTER>.
  - Viene visualizzata la schermata [IMPOSTAZIONE COLLEGAMENTO SINGOLO] per la voce selezionata.
- 5) Premere ▲▼ per selezionare [LIVELLO SEGNALE].
- 6) Premere ◀▶ per commutare la voce.
  - Le voci cambiano a ogni pressione del pulsante.

[64-940]	Generalmente, usare questa impostazione.
[4-1019]	Selezionare questa voce quando il grigio viene visualizzato come nero.

**[ON-SCREEN DISPLAY]**

Imposta il display su schermo.

**Impostazione di [POSIZIONE OSD]**

Impostare la posizione della schermata menu (OSD).



- 1) Premere ▲▼ per selezionare [ON-SCREEN DISPLAY].
- 2) Premere il pulsante <ENTER>.
  - Viene visualizzata la schermata [ON-SCREEN DISPLAY].
- 3) Premere ▲▼ per selezionare [POSIZIONE OSD].
- 4) Premere ◀▶ per commutare la voce.
  - Le voci cambiano a ogni pressione del pulsante.

[2]	Imposta la posizione al centro dello schermo, verso sinistra.
[3]	Imposta la posizione nell'angolo in basso a sinistra dello schermo.
[4]	Imposta la posizione al centro dello schermo, in alto.
[5]	Imposta la posizione al centro dello schermo.
[6]	Imposta la posizione al centro dello schermo in basso.
[7]	Imposta la posizione nell'angolo in alto a destra dello schermo.
[8]	Imposta la posizione al centro dello schermo, verso destra.
[9]	Imposta la posizione nell'angolo in basso a destra dello schermo.
[1]	Imposta la posizione nell'angolo in alto a sinistra dello schermo.

### Impostazione di [ROTAZIONE OSD]

Imposta l'orientamento della schermata menu (OSD).

- 1) Premere ▲▼ per selezionare [ON-SCREEN DISPLAY].
- 2) Premere il pulsante <ENTER>.
  - Viene visualizzata la schermata [ON-SCREEN DISPLAY].
- 3) Premere ▲▼ per selezionare [ROTAZIONE OSD].
- 4) Premere ◀▶ per commutare la voce.
  - Le voci cambiano a ogni pressione del pulsante.

[OFF]	Non ruota la schermata.
[SENSO ORARIO]	Ruota la schermata di 90° in senso orario.
[SENSO ANTIORARIO]	Ruota la schermata di 90° in senso antiorario.

### Impostazione di [MODELLO OSD]

Impostare il colore della schermata menu (OSD).

- 1) Premere ▲▼ per selezionare [ON-SCREEN DISPLAY].
- 2) Premere il pulsante <ENTER>.
  - Viene visualizzata la schermata [ON-SCREEN DISPLAY].
- 3) Premere ▲▼ per selezionare [MODELLO OSD].
- 4) Premere ◀▶ per commutare la voce.
  - Le voci cambiano a ogni pressione del pulsante.

[1]	Imposta il colore giallo.
[2]	Imposta il colore blu.
[3]	Imposta il colore bianco.
[4]	Imposta il colore verde.
[5]	Imposta il colore pesca.
[6]	Imposta il colore marrone.

### Impostazione di [MEMORIA OSD]

Impostare l'arresto della posizione del cursore della schermata del menu (OSD).

- 1) Premere ▲▼ per selezionare [ON-SCREEN DISPLAY].

- 2) **Premere il pulsante <ENTER>.**
  - Viene visualizzata la schermata [ON-SCREEN DISPLAY].
- 3) **Premere ▲▼ per selezionare [MEMORIA OSD].**
- 4) **Premere ◀▶ per commutare la voce.**
  - Le voci cambiano a ogni pressione del pulsante.

[ON]	Arresta la posizione del cursore.
[OFF]	Non arresta la posizione del cursore.

#### Nota

- Anche se è impostato [ON], la posizione del cursore non è mantenuta quando l'alimentazione è disattivata.

#### Impostazione di [GUIDA INGRESSO]

Imposta se visualizzare la guida ingressi nella posizione impostata in [POSIZIONE OSD].

La guida ingressi è una schermata dove vengono visualizzate informazioni quali nome del terminale di ingresso attualmente selezionato, nome del segnale, numero di memoria e [STATO INGRESSO BACKUP].

- 1) **Premere ▲▼ per selezionare [ON-SCREEN DISPLAY].**
- 2) **Premere il pulsante <ENTER>.**
  - Viene visualizzata la schermata [ON-SCREEN DISPLAY].
- 3) **Premere ▲▼ per selezionare [GUIDA INGRESSO].**
- 4) **Premere ◀▶ per commutare la voce.**
  - Le voci cambiano a ogni pressione del pulsante.

[ON]	Visualizza la guida ingressi.
[OFF]	Nasconde la guida ingressi.

#### Impostazione di [MESSAGGIO DI AVVISO]

Attiva/disattiva la visualizzazione del messaggio di avvertenza.

- 1) **Premere ▲▼ per selezionare [ON-SCREEN DISPLAY].**
- 2) **Premere il pulsante <ENTER>.**
  - Viene visualizzata la schermata [ON-SCREEN DISPLAY].
- 3) **Premere ▲▼ per selezionare [MESSAGGIO DI AVVISO].**
- 4) **Premere ◀▶ per commutare la voce.**
  - Le voci cambiano a ogni pressione del pulsante.

[ON]	Visualizza il messaggio di avvertenza.
[OFF]	Nasconde il messaggio di avvertenza.

#### Nota

- Se [OFF] è impostato, il messaggio di avvertenza non sarà visualizzato sull'immagine proiettata anche quando una condizione di avvertenza quale [ATTENZIONE ALLA TEMPERATURA] viene rilevato durante l'uso del proiettore. Inoltre, il seguente messaggio di conto alla rovescia non viene visualizzato: il messaggio fino a che l'alimentazione non viene disattivata dopo l'esecuzione della funzione spegni per no segnale; il messaggio fino a che la fonte di luce non viene disattivata dopo l'esecuzione della funzione luci spente senza segnale

#### [MODO MENU]

Impostare la modalità di visualizzazione della schermata menu (OSD).

- 1) **Premere ▲▼ per selezionare [MODO MENU].**
- 2) **Premere ◀▶ per commutare la voce.**
  - Le voci cambiano a ogni pressione del pulsante.



[NORMALE]	Consente di visualizzare tutte le voci di menu.
[SEMPLICE]	Consente di visualizzare alcune delle voci di menu che sono utilizzate per impostazione o regolazione di base.

### Nota

- Per le voci di menu che sono visualizzate quando è impostato [SEMPLICE], consultare “Menu principale” (➔ pagina 90) e “Sotto-menu” (➔ pagina 91).

## [COLORE SFONDO]

Imposta la visualizzazione dello schermo quando non è presente alcun segnale in ingresso.

- 1) Premere ▲▼ per selezionare [COLORE SFONDO].
- 2) Premere ◀▶ per commutare la voce.
  - Le voci cambiano a ogni pressione del pulsante.

[BLU]	Visualizza l'intera area di proiezione in colore blu.
[NERO]	Visualizza l'intera area di proiezione in colore nero.
[LOGO DEFAULT]	Visualizza il logo Panasonic.
[LOGO UTENTE]	Visualizza l'immagine registrata dall'utente.

### Nota

- Per creare e registrare l'immagine [LOGO UTENTE], utilizzare “Logo Transfer Software”. Il software è scaricabile dal sito web (<https://panasonic.net/cns/projector/>).

## [STARTUP LOGO]

Imposta la visualizzazione del logo quando si accende il proiettore.

- 1) Premere ▲▼ per selezionare [STARTUP LOGO].
- 2) Premere ◀▶ per commutare la voce.
  - Le voci cambiano a ogni pressione del pulsante.

[LOGO DEFAULT]	Visualizza il logo Panasonic.
[LOGO UTENTE]	Visualizza l'immagine registrata dall'utente.
[NONE]	Disattiva la visualizzazione dello startup logo.

### Nota

- Quando è selezionato [LOGO UTENTE], la visualizzazione dello startup logo sarà mantenuta per circa 15 secondi.
- Per creare e registrare l'immagine [LOGO UTENTE], utilizzare “Logo Transfer Software”. Il software è scaricabile dal sito web (<https://panasonic.net/cns/projector/>).
- Quando il menu [IMPOSTAZIONI PROIETTORE] → [AVVIO RAPIDO] è impostato su [ON], lo startup logo non viene visualizzato quando la proiezione è iniziata prima che il tempo specificato sia trascorso dopo l'entrata in modalità standby. Il tempo specificato è il tempo impostato nel menu [IMPOSTAZIONI PROIETTORE] → [AVVIO RAPIDO] → [PERIODO DI VALIDITÀ].

## [UNIFORMITÀ]

Correggere la luminosità e la difformità del colore dell'intera schermata.

### Impostazione di ogni colore

- 1) Premere ▲▼ per selezionare [UNIFORMITÀ].
- 2) Premere il pulsante <ENTER>.
  - Viene visualizzata la schermata [UNIFORMITÀ].
- 3) Premere ▲▼ per selezionare [BIANCO], [ROSSO] o [VERDE] o [BLU].
- 4) Premere ◀▶ per regolare il livello.

Voce	Operazione	Regolazione	Intervallo di regolazione
[VERTICALE]	Premere ►.	Il colore del lato inferiore diventa pallido, oppure il colore del lato superiore diventa scuro.	-127 - +127
	Premere ◀.	Il colore del lato superiore diventa pallido, oppure il colore del lato inferiore diventa scuro.	
[ORIZZONTALE]	Premere ►.	Il colore del lato sinistro diventa pallido, oppure il colore del lato destro diventa scuro.	
	Premere ◀.	Il colore del lato destro diventa pallido, oppure il colore del lato sinistro diventa scuro.	

### Impostazione di [CORREZIONE SEGNALE PC]

Impostare la funzione [CORREZIONE SEGNALE PC] per correggere la luminosità e la difformità del colore dell'intera schermata tramite computer e "Geometric & Setup Management Software".

Per utilizzare la funzione [CORREZIONE SEGNALE PC], è richiesto il Kit di aggiornamento opzionale (Modello n.: ET-UK20). Per acquistare il prodotto, consultare il rivenditore.

- 1) Premere ▲▼ per selezionare [UNIFORMITÀ].
- 2) Premere il pulsante <ENTER>.
  - Viene visualizzata la schermata [UNIFORMITÀ].
- 3) Premere ▲▼ per selezionare [CORREZIONE SEGNALE PC].
- 4) Premere ◀▶ per commutare la voce.

[OFF]	Non esegue la correzione tramite computer e "Geometric & Setup Management Software"*1.
[ON]	Corregge la luminosità e la difformità del colore dell'intera schermata tramite computer e "Geometric & Setup Management Software"*1.

\*1 "Geometric & Setup Management Software" è scaricabile dal sito web (<https://panasonic.net/cns/projector/pass/>). È necessario registrarsi e accedere a PASS per poter eseguire il download.

### [IMPOSTAZIONI OTTURATORE]

Imposta il funzionamento della funzione otturatore.

#### Impostazione [DISSOLVENZA IN INGRESSO] o [DISSOLVENZA IN USCITA]

Imposta la dissolvenza in ingresso e la dissolvenza in uscita dell'immagine quando è attiva la funzione dell'otturatore.

- 1) Premere ▲▼ per selezionare [IMPOSTAZIONI OTTURATORE].
- 2) Premere il pulsante <ENTER>.
  - Viene visualizzata la schermata [IMPOSTAZIONI OTTURATORE].
- 3) Premere ▲▼ per selezionare [DISSOLVENZA IN INGRESSO] o [DISSOLVENZA IN USCITA].
- 4) Premere ◀▶ per commutare la voce.

Voce	Regolazione	
[DISSOLVENZA IN INGRESSO] [DISSOLVENZA IN USCITA]	[OFF]	Non imposta dissolvenza in ingresso o dissolvenza in uscita.
	[0.5s] - [10.0s]	Imposta il tempo dissolvenza in ingresso o in uscita. Selezionare una voce da [0.5s] - [4.0s], [5.0s], [7.0s] o [10.0s]. [0.5s] - [4.0s] è selezionabile a incrementi di 0,5.

#### Nota

- Premere il pulsante <SHUTTER> sul telecomando o sul pannello di controllo durante la dissolvenza per annullarla.

### Impostazione di [ALL'ACCENSIONE]

Automaticamente abilita/disabilita la funzione otturatore (otturatore: chiuso/aperto) quando l'alimentazione è attiva.

- 1) Premere ▲▼ per selezionare [IMPOSTAZIONI OTTURATORE].
- 2) Premere il pulsante <ENTER>.
  - Viene visualizzata la schermata [IMPOSTAZIONI OTTURATORE].
- 3) Premere ▲▼ per selezionare [ALL'ACCENSIONE].
- 4) Premere ◀▶ per commutare la voce.

[APERTO]	Il proiettore entra in modalità proiezione con la funzione dell'otturatore disabilitata (otturatore: aperto) quando viene accesa l'alimentazione.
[CHIUSO]	Il proiettore entra in modalità proiezione con la funzione dell'otturatore abilitata (otturatore: chiuso) quando viene accesa l'alimentazione.

### Impostazione della funzione sincronizzazione otturatore

La funzione sincronizzazione otturatore è una funzione che consente di sincronizzare il funzionamento dell'otturatore del proiettore specificato verso altri proiettori, mentre l'effetto dell'uso della funzione otturatore comprendente il funzionamento della dissolvenza in ingresso/in uscita può essere sincronizzato.

Per utilizzare la funzione sincronizzazione otturatore, è necessario collegare i proiettori di destinazione per la sincronizzazione in loop con collegamento concatenato facendo uso dei terminali <MULTI PROJECTOR SYNC IN>/<MULTI PROJECTOR SYNC OUT> e dei terminali <SERIAL IN>/<SERIAL OUT>.

Per i dettagli sul collegamento dei proiettori, consultare "Esempio di collegamento quando si utilizza la funzione sincronizzazione contrasto/funzione sincronizzazione otturatore" (► pagina 60).

- 1) Premere ▲▼ per selezionare [IMPOSTAZIONI OTTURATORE].
- 2) Premere il pulsante <ENTER>.
  - Viene visualizzata la schermata [IMPOSTAZIONI OTTURATORE].
- 3) Premere ▲▼ per selezionare [MULTI PROJECTOR SYNC].
- 4) Premere il pulsante <ENTER>.
  - Viene visualizzata la schermata [MULTI PROJECTOR SYNC].
- 5) Premere ▲▼ per selezionare [MODO].
- 6) Premere ◀▶ per commutare la voce.
  - Le voci cambiano a ogni pressione del pulsante.

[OFF]	Selezionare questa voce quando non vengono utilizzate la funzione sincronizzazione contrasto e la funzione sincronizzazione otturatore.
[PRINCIPALE]	Selezionare questa voce quando è utilizzata la funzione sincronizzazione contrasto o la funzione sincronizzazione otturatore. Impostare questa voce solo su un proiettore che diventa la sorgente di sincronizzazione del funzionamento dell'otturatore all'interno dei proiettori collegati.
[SECONDARIO]	Selezionare questa voce quando è utilizzata la funzione sincronizzazione contrasto o la funzione sincronizzazione otturatore. Impostare questa voce in tutti i proiettori collegati escludendo il proiettore impostato come [PRINCIPALE].

- Quando non è selezionato [OFF], il risultato diagnostico viene visualizzato in [STATO LINK], indicando se tutti i proiettori compresi i proiettori di destinazione per la sincronizzazione sono collegati correttamente e se [MODO] è impostato correttamente.

[LINKED]	Tutti i proiettori sono collegati correttamente e correttamente impostati. Si trovano nella condizione che la funzione sincronizzazione contrasto o la funzione sincronizzazione otturatore possono essere utilizzate.
[NO LINK]	I proiettori non sono correttamente collegati o non correttamente impostati. Controllare lo stato di collegamento del cavo e l'impostazione del proiettore per ogni proiettore collegato.

- 7) Premere ▲▼ per selezionare [SINCRONIZZAZIONE OTTURATORE].

8) Premere ◀▶ per commutare la voce.

- Le voci cambiano a ogni pressione del pulsante.

[OFF]	Selezionare questa voce quando la funzione sincronizzazione otturatore non viene utilizzata.
[ON]	Selezionare questa voce quando la funzione sincronizzazione otturatore è utilizzata.

**Nota**

- La voce di impostazione [MULTI PROJECTOR SYNC] è comune con la seguente voce di menu.
  - Il menu [IMPOSTAZIONI PROIETTORE] → [MULTI PROJECTOR SYNC]
 Per i dettagli sulla funzione sincronizzazione contrasto, consultare il menu [IMPOSTAZIONI PROIETTORE] → [MULTI PROJECTOR SYNC] (► pagina 164).
- La funzione sincronizzazione otturatore sarà operativa quando tutte le seguenti condizioni saranno soddisfatte.
  - Tutti i proiettori da collegare sono collegati in loop con collegamento concatenato. (Massimo 64 proiettori)
  - [MODO] su un solo proiettore collegato è impostato su [PRINCIPALE] e [MODO] su tutti gli altri proiettori sono impostati su [SECONDARIO].
  - [SINCRONIZZAZIONE OTTURATORE] sui proiettori per eseguire la sincronizzazione dell'otturatore è impostato su [ON].
- È possibile impostare [SINCRONIZZAZIONE OTTURATORE] su [OFF] per i proiettori che sono collegati, ma non sincronizzare.
- Il funzionamento dell'otturatore dalla funzione sincronizzazione otturatore seguirà l'impostazione del menu [OPZIONI VISUALIZZAZIONE] → [IMPOSTAZIONI OTTURATORE] del proiettore in cui [MODO] è impostato su [PRINCIPALE].
- Quando il segnale di ingresso in ogni proiettore collegato non è sincronizzato, la temporizzazione del funzionamento dell'otturatore tra i proiettori potrebbe spostarsi fino a 1 frame mentre si utilizza la funzione sincronizzazione otturatore.
- La funzione otturatore del proiettore con [MODO] impostato su [SECONDARIO] può essere azionata individualmente. In quel momento, il funzionamento dell'otturatore seguirà l'impostazione del menu [OPZIONI VISUALIZZAZIONE] → [IMPOSTAZIONI OTTURATORE] impostato in quel proiettore.

**[FERMO IMMAGINE]**

Arresta temporaneamente l'immagine proiettata indipendentemente dalla riproduzione del dispositivo esterno.

1) Premere ▲▼ per selezionare [FERMO IMMAGINE].

2) Premere il pulsante <ENTER>.

- Premere il pulsante <MENU> per rilasciare.

**Nota**

- Quando il video è in pausa, sullo schermo viene visualizzato [FERMO IMMAGINE].

**[ANALISI SEGNALE VIDEO]**

Usare i segnali di ingresso da un dispositivo esterno collegato per visualizzare in forma d'onda. Controllare se il livello del segnale dell'emissione video (luminanza) è compreso entro il raggio raccomandato per il proiettore e regolarlo.

1) Premere ▲▼ per selezionare [ANALISI SEGNALE VIDEO].

2) Premere ◀▶ per commutare la voce.

[OFF]	Non visualizza il monitor forma d'onda.
[ON]	Visualizza il monitor forma d'onda.

3) Premere due volte il pulsante <MENU> per schiarire.

4) Premere ▲▼ per selezionare una qualsiasi riga orizzontale.

5) Premere il pulsante <ENTER> per passare su Selezionare riga luminanza, rosso, verde o blu.

- Le voci di selezione riga vengono commutate ogni volta che viene premuto <ENTER> solo quando è visualizzato il monitor forma d'onda.

“Selezionare riga (luminanza)”	Visualizzata in forma d'onda bianca.
“Selezionare riga (rosso)”	Visualizzata in forma d'onda rossa.
“Selezionare riga (verde)”	Visualizzata in forma d'onda verde.
“Selezionare riga (blu)”	Visualizzata in forma d'onda blu.

**Nota**

- L'impostazione è altresì disponibile dal menu [IMPOSTAZIONI PROIETTORE] → [TASTO FUNZIONE].
- Il monitor a forma d'onda non viene visualizzato quando il display su schermo è nascosto (spento).

## Regolazione della forma d'onda

Proiettare il segnale di regolazione della luminosità di un disco di prova commerciale (0 % (0 IRE o 7,5 IRE) – 100 % (100 IRE)) e regolare.

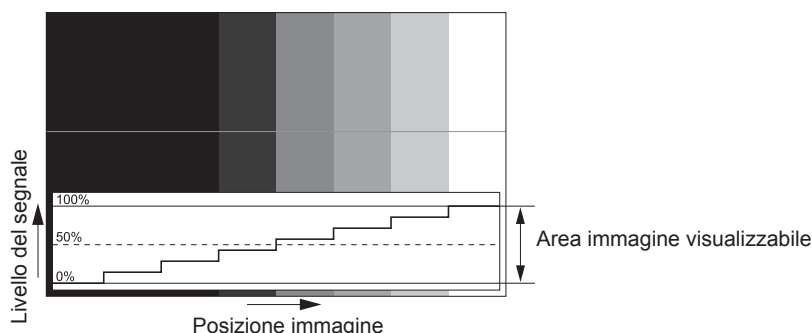

- 1) **Selezionare “Selezionare riga (luminanza)” sul monitor forma d’onda.**
- 2) **Regolare il livello di nero.**
  - Regolare il livello del nero 0 % del segnale video alla posizione 0 % del monitor forma d’onda mediante il menu [IMMAGINE] → [LUMINOSITÀ].
- 3) **Regolare il livello di bianco.**
  - Regolare il livello del bianco 100 % del segnale video alla posizione 100 % del monitor forma d’onda mediante il menu [IMMAGINE] → [CONTRASTO].

## Regolazione di rosso, verde e blu

- 1) **Impostare [TEMPERATURA COLORE] su [UTENTE1] o [UTENTE2]. (➔ pagina 95)**
- 2) **Selezionare “Selezionare riga (rosso)” sul monitor forma d’onda.**
- 3) **Regolare le aree di rosso scuro.**
  - Utilizzare [ROSSO] in [BIL BIANCO BASSA] per regolare il livello del nero 0 % del segnale video alla posizione 0 % del monitor forma d’onda.
- 4) **Regolare le aree di rosso chiaro.**
  - Utilizzare [ROSSO] in [BIL BIANCO ALTA] per regolare il livello del bianco 100 % del segnale video alla posizione 100 % del monitor forma d’onda.
- 5) **Per regolare [ROSSO] e [VERDE], usare la procedura per [BLU].**

### Nota

- Confermare che l’impostazione [LIVELLO SEGNALE] del segnale di ingresso è corretta prima di regolare il livello del nero. Controllare l’impostazione [LIVELLO SEGNALE] nei seguenti menu conformemente all’ingresso.
  - Il menu [OPZIONI VISUALIZZAZIONE] → [DVI-D IN]/[HDMI IN]/[DIGITAL LINK IN]/[SDI IN]/[SLOT IN] → [LIVELLO SEGNALE]
  - Il menu [OPZIONI VISUALIZZAZIONE] → [SLOT IN] → [IMPOSTAZIONE COLLEGAMENTO SINGOLO]/[IMPOSTAZIONE COLLEGAMENTO DOPPIO]/[IMPOSTAZIONE COLLEGAMENTO QUADRUPLIO] → [LIVELLO SEGNALE]

## [CUT OFF]

Ciascun componente dei colori rosso, verde e blu può essere rimosso.

- 1) **Premere ▲▼ per selezionare [CUT OFF].**
- 2) **Premere il pulsante <ENTER>.**
  - Viene visualizzata la schermata [CUT OFF].
- 3) **Premere ▲▼ per selezionare [ROSSO], [VERDE] o [BLU].**
- 4) **Premere ◀▶ per commutare la voce.**

[OFF]	Disabilita il cut off.
[ON]	Abilita il cut off.

**Nota**

---

---

- Quando un ingresso o un segnale sono commutati, l'impostazione di cut off ritorna alla configurazione originale (spento).

## Menu [IMPOSTAZIONI PROIETTORE]

Nella schermata menu, selezionare [IMPOSTAZIONI PROIETTORE] dal menu principale, quindi selezionare una voce dal sotto-menu.

Fare riferimento a “Navigazione tra i menu” (➔ pagina 89) per il funzionamento della schermata menu.

### [ID PROIETTORE]

Il proiettore ha una funzione di impostazione del numero ID che può essere utilizzata quando proiettori multipli vengono utilizzati uno accanto all'altro per abilitare il controllo simultaneo o individuale mediante un unico telecomando.

- 1) Premere ▲▼ per selezionare [ID PROIETTORE].
- 2) Premere ◀▶ per commutare la voce.
  - Le voci cambiano a ogni pressione del pulsante.

[TUTTI]	Selezionare questa voce durante il controllo dei proiettori senza specificare un numero ID.
[1] - [64]	Selezionare questa voce per specificare un numero ID per controllare un singolo proiettore.

#### Nota

- Per specificare un numero ID per il controllo individuale, il numero ID di un telecomando deve corrispondere con il numero ID del proiettore.
- Quando il numero ID è impostato su [TUTTI], il proiettore funzionerà indipendentemente dal numero ID specificato mediante telecomando o computer.  
Se vengono impostati proiettori multipli uno accanto all'altro con gli ID impostati su [TUTTI], essi non possono essere controllati separatamente dai proiettori con altri numeri ID.
- Fare riferimento a “Impostazione del numero ID del telecomando” (➔ pagina 87) per come impostare il numero ID sul telecomando.

### [MODO DI PROIEZIONE]

Imposta il modo di proiezione in base allo stato di installazione del proiettore.

Cambiare l'impostazione [FRONTE/RETRO] quando la visualizzazione dello schermo viene invertita.

Cambiare l'impostazione [TAVOLO/SOFF] quando la visualizzazione dello schermo viene capovolta.

#### Impostazione di [FRONTE/RETRO]

- 1) Premere ▲▼ per selezionare [MODO DI PROIEZIONE].
- 2) Premere il pulsante <ENTER>.
  - Viene visualizzata la schermata [MODO DI PROIEZIONE].
- 3) Premere ▲▼ per selezionare [FRONTE/RETRO].
- 4) Premere ◀▶ per commutare la voce.
  - Le voci cambiano a ogni pressione del pulsante.

[FRONTE]	Selezionare questa voce quando si installa il proiettore davanti alla schermo.
[RETRO]	Selezionare questa voce quando si installa dietro la schermo (facendo uso dello schermo traslucido).

#### Impostazione di [TAVOLO/SOFF]

- 1) Premere ▲▼ per selezionare [MODO DI PROIEZIONE].
- 2) Premere il pulsante <ENTER>.
  - Viene visualizzata la schermata [MODO DI PROIEZIONE].
- 3) Premere ▲▼ per selezionare [TAVOLO/SOFF].
- 4) Premere ◀▶ per commutare la voce.
  - Le voci cambiano a ogni pressione del pulsante.

[AUTO]	Rileva automaticamente l'attitudine del proiettore mediante il sensore di angolo incorporato. Impostare [AUTO] normalmente.
[TAVOLO]	Selezionare questa voce quando si installa il proiettore su una scrivania, ecc.

[SOFF]	Selezionare questa voce quando si installa il proiettore facendo uso del Supporto di montaggio a soffitto (opzionale). L'immagine proiettata viene capovolta.
--------	--

### Nota

- Consultare "Sensore di angolo" (► pagina 38) per dettagli sul range dell'attitudine di installazione rilevabile dal sensore di angolo incorporato.

## [OBIETTIVO]

Consente di effettuare impostazione e operazioni relative all'obiettivo di proiezione.

### [TIPO DI OBIETTIVO]

Quando il proiettore è utilizzato per la prima volta o quando l'obiettivo di proiezione viene sostituito, confermare l'impostazione [TIPO DI OBIETTIVO]. Cambiare l'impostazione se il tipo non corrisponde all'obiettivo di proiezione collegato al proiettore.

- 1) Premere ▲▼ per selezionare [OBIETTIVO].
- 2) Premere il pulsante <ENTER>.
  - Viene visualizzata la schermata [OBIETTIVO].
- 3) Premere ▲▼ per selezionare [TIPO DI OBIETTIVO].
- 4) Premere ◀▶ per commutare la voce.
  - Le voci cambiano a ogni pressione del pulsante.

[NORMALE]	Selezionare questa voce quando per la proiezione viene utilizzato un obiettivo di proiezione diverso dall'Obiettivo zoom (Modello n.: ET-DLE020) o dall'Obiettivo a fuoco fisso (Modello n.: ET-DLE035).
[ET-DLE035]	Selezionare questa voce quando viene utilizzato l'Obiettivo a fuoco fisso (Modello n.: ET-DLE035) per la proiezione.
[ET-DLE020]	Selezionare questa voce quando viene utilizzato l'Obiettivo zoom (Modello n.: ET-DLE020) per la proiezione.

### Nota

- L'obiettivo di proiezione non si sposta nella posizione iniziale corretta quando il [TIPO DI OBIETTIVO] non è impostato correttamente.

## [POSIZIONE INIZIALE OBIETTIVO]

Utilizzare la seguente procedura per spostare l'obiettivo di proiezione nella posizione iniziale.

- 1) Premere ▲▼ per selezionare [OBIETTIVO].
- 2) Premere il pulsante <ENTER>.
  - Viene visualizzata la schermata [OBIETTIVO].
- 3) Premere ▲▼ per selezionare [POSIZIONE INIZIALE OBIETTIVO].
- 4) Premere il pulsante <ENTER>.
  - Viene visualizzata la schermata di conferma.
- 5) Premere ◀▶ per selezionare [ESEGUI] e premere il pulsante <ENTER>.
  - L'obiettivo di proiezione viene spostato nella posizione iniziale.

### Nota

- Viene visualizzato [AVANTI] nel menu, mentre l'obiettivo di proiezione si sposta nella posizione iniziale.
- L'obiettivo di proiezione non si sposta nella posizione iniziale corretta quando il [TIPO DI OBIETTIVO] non è impostato correttamente. Cambiare l'impostazione se il tipo non corrisponde all'obiettivo di proiezione collegato al proiettore.
- La posizione iniziale non corrisponde alla posizione centrale dell'immagine ottica.
- La posizione iniziale varia in base al tipo di obiettivo di proiezione. Consultare "Range di spostamento dell'obiettivo" (► pagina 82) per i dettagli.
- La posizione iniziale dell'Obiettivo a fuoco fisso (Modello n.: ET-DLE035) potrebbe deviare dalla posizione designata.
- È anche possibile eseguire [POSIZIONE INIZIALE OBIETTIVO] premendo il pulsante <DEFAULT> sul telecomando mentre è visualizzata la schermata di regolazione dello spostamento dell'obiettivo.



## [CALIBRAZIONE DELL'OBIETTIVO]

Individuare il valore limite della regolazione dello spostamento dell'obiettivo ed effettuare la calibrazione nel range di regolazione. Effettuare la calibrazione obiettivo dopo aver collegato l'obiettivo di proiezione.

- 1) Premere ◀▶ per selezionare [OBIETTIVO].
- 2) Premere il pulsante <ENTER>.
  - Viene visualizzata la schermata [OBIETTIVO].
- 3) Premere ▲▼ per selezionare [CALIBRAZIONE DELL'OBIETTIVO].
- 4) Premere il pulsante <ENTER>.
  - Viene visualizzata la schermata di conferma.
- 5) Premere ◀▶ per selezionare [ESEGUI] e premere il pulsante <ENTER>.
  - La calibrazione obiettivo è iniziata.
  - Dopo il completamento della calibrazione, l'obiettivo di proiezione si muoverà verso la posizione iniziale.
  - Per annullare, selezionare [ESCI].

### Nota

- Viene visualizzato [AVANTI] nel menu durante la calibrazione dell'obiettivo. L'operazione non può essere annullata durante la calibrazione.
- [FINE ANORMALE] viene visualizzato quando la calibrazione obiettivo non è realizzata correttamente.
- La posizione di origine del dispositivo di montaggio obiettivo e la posizione iniziale dell'obiettivo di proiezione vengono aggiornate automaticamente quando viene eseguita la calibrazione obiettivo.  
La posizione iniziale è una posizione di origine dello spostamento dell'obiettivo (posizione verticale e posizione orizzontale dell'obiettivo) basata sul risultato di calibrazione. Non corrisponde alla posizione centrale dell'immagine ottica.
- La posizione iniziale varia in base al tipo di obiettivo di proiezione. Consultare "Range di spostamento dell'obiettivo" (► pagina 82) per i dettagli.
- Premendo il pulsante <FOCUS> sul telecomando per almeno tre secondi viene anche visualizzata la schermata di conferma per l'esecuzione della calibrazione dell'obiettivo.

## [IMPOST. FUNZIONAMENTO]

Impostare il metodo di funzionamento del proiettore.

Le impostazioni vengono riflesse quando "Impostazione iniziale (impostazione di funzionamento)" (► pagina 69) nella schermata [SETTAGGI INIZIALI] è già impostata.

Se si modificano le impostazioni durante l'uso del proiettore, la durata della riduzione della metà della luminosità si accorcia o la luminosità potrebbe diminuire.

### Impostazione di [MOD. FUNZION.]

- 1) Premere ▲▼ per selezionare [IMPOST. FUNZIONAMENTO].
- 2) Premere il pulsante <ENTER>.
  - Viene visualizzata la schermata [IMPOST. FUNZIONAMENTO].
- 3) Premere ▲▼ per selezionare [MOD. FUNZION.].
- 4) Premere ◀▶ per commutare la voce.
  - Le voci cambiano a ogni pressione del pulsante.

[NORMALE]	Impostare questa voce per dare priorità alla luminosità. Il tempo di utilizzo stimato è pari a circa 20 000 ore*1.
[ECO]	La luminosità diminuirà rispetto a [NORMALE], ma impostare questa voce per aumentare la durata della fonte di luce. Il tempo di utilizzo stimato è pari a circa 24 000 ore*1.
[SILENZIO] <sup>*2</sup>	La luminosità diminuirà rispetto a [NORMALE], ma selezionare questa voce quando il funzionamento con basso rumore è prioritario. Il tempo di utilizzo stimato è pari a circa 20 000 ore*1.
[SILENZIO1] <sup>*3</sup>	
[SILENZIO2] <sup>*3</sup>	La luminosità diminuirà rispetto a [SILENZIO1], ma selezionare questa voce quando si utilizza il proiettore con meno rumore. Il tempo di utilizzo stimato è pari a circa 20 000 ore*1.
[UTENTE1]	[INTENSITÀ LUM. MAX] e [INTENSITÀ LUMINOSA] possono essere impostati individualmente.
[UTENTE2]	
[UTENTE3]	

\*1 Il tempo di utilizzo stimato è il tempo fino a quando la luminosità si riduce di circa la metà del tempo di consegna quando il proiettore viene utilizzato con il menu [IMMAGINE] → [CONTRASTO DINAMICO] impostato su [3] e in un ambiente con 0,15 mg/m<sup>3</sup> di polveri.

\*2 Solo per PT-RCQ80

\*3 Solo per PT-RCQ10

- 5) Premere ▲▼ per selezionare [APPLICA].
- 6) Premere il pulsante <ENTER>.
  - Viene visualizzata la schermata di conferma.
- 7) Premere ◀▶ per selezionare [ESEGUI] e premere il pulsante <ENTER>.

#### Nota

- Se il tempo di utilizzo consolidato del proiettore supera le 20 000 ore, potrebbe essere necessaria la sostituzione dei componenti all'interno del proiettore. È possibile confermare il tempo di utilizzo consolidato nella schermata [STATO]. Consultare il menu [IMPOSTAZIONI PROIETTORE] → [STATO] per i dettagli.

### Impostazione di [INTENSITÀ LUM. MAX]

Regola il livello massimo per correggere la luminosità dello schermo in base alle modifiche della luminosità della fonte di luce.

- 1) Premere ▲▼ per selezionare [IMPOST. FUNZIONAMENTO].
- 2) Premere il pulsante <ENTER>.
  - Viene visualizzata la schermata [IMPOST. FUNZIONAMENTO].
- 3) Premere ▲▼ per selezionare [INTENSITÀ LUM. MAX].
- 4) Premere ◀▶ per regolare.

Operazione	Regolazione	Intervallo di regolazione
Premere ▶.	Aumenta il livello massimo di correzione di luminosità.	PT-RCQ10: 8,0 % - 100,0 %
Premere ◀.	Fa diminuire il livello massimo di correzione di luminosità.	PT-RCQ80: 10,0 % - 100,0 %

- 5) Premere ▲▼ per selezionare [APPLICA].
- 6) Premere il pulsante <ENTER>.
  - Viene visualizzata la schermata di conferma.
- 7) Premere ◀▶ per selezionare [ESEGUI] e premere il pulsante <ENTER>.

#### Nota

- Non è possibile regolare [INTENSITÀ LUM. MAX] quando [MOD. FUNZION.] è impostato su [NORMALE], [ECO], [SILENZIO], [SILENZIO1], o [SILENZIO2].
- La luminosità è corretta facendo uso di questa impostazione quando il menu [IMPOSTAZIONI PROIETTORE] → [CONTROLLO LUMINOSITA'] → [CONTROLLO SETUP LUMINOSITA'] → [MODAL. COSTANTE] è impostato su [AUTO] o [PC].

### Impostazione di [INTENSITÀ LUMINOSA]

Regola la luminosità della fonte di luce.

L'impostazione [INTENSITÀ LUMINOSA] viene sincronizzata con il menu [IMPOSTAZIONI PROIETTORE] → [INTENSITÀ LUMINOSA]. L'impostazione più recente è riflessa in entrambe le voci.

- 1) Premere ▲▼ per selezionare [IMPOST. FUNZIONAMENTO].
- 2) Premere il pulsante <ENTER>.
  - Viene visualizzata la schermata [IMPOST. FUNZIONAMENTO].
- 3) Premere ▲▼ per selezionare [INTENSITÀ LUMINOSA].
- 4) Premere ◀▶ per regolare.

Operazione	Regolazione		Intervallo di regolazione
	Luminosità	Tempo di utilizzo	
Premere ▶.	Lo schermo diventa più luminoso.	Il tempo di utilizzo diventa più breve.	PT-RCQ10: 8,0 % - 100,0 %*1 PT-RCQ80: 10,0 % - 100,0 %*1
Premere ◀.	Lo schermo diventa più scuro.	Il tempo di utilizzo diventa maggiore.	

\*1 Il limite superiore del range di regolazione è il valore impostato nel menu [IMPOSTAZIONI PROIETTORE] → [IMPOST. FUNZIONAMENTO]

→ [INTENSITÀ LUM. MAX].

- 5) Premere ▲▼ per selezionare [APPLICA].
- 6) Premere il pulsante <ENTER>.
  - Viene visualizzata la schermata di conferma.
- 7) Premere ◀▶ per selezionare [ESEGUI] e premere il pulsante <ENTER>.

#### Nota

- È possibile regolare [INTENSITÀ LUMINOSA] individualmente per ogni voce di impostazione di [MOD. FUNZION.].
- L'uniformità della luminosità tra schermi multipli può essere mantenuta regolando [INTENSITÀ LUMINOSA] per ogni proiettore quando si struttura una schermata multi-display combinando le immagini proiettate provenienti da proiettori multipli.

#### Relazione tra luminosità e tempo di utilizzo

Quando [MOD. FUNZION.] è impostato su [NORMALE], [UTENTE1], [UTENTE2] o [UTENTE3], il proiettore può essere azionato con luminosità e tempo di utilizzo arbitrari combinando le impostazioni di [INTENSITÀ LUM. MAX], [INTENSITÀ LUMINOSA] e [MODAL. COSTANTE] in [CONTROLLO SETUP LUMINOSITA'].

La relazione tra l'impostazione [INTENSITÀ LUMINOSA], luminosità e il tempo di utilizzo stimato è come segue. Realizzare l'impostazione in base alla luminosità desiderata dell'immagine proiettata e al tempo di utilizzo.

I valori della luminosità e del tempo di utilizzo rappresentano solo una stima, e il grafico che indica la relazione è solo un esempio. Inoltre, questi non indicano il periodo di garanzia.

#### ■ PT-RCQ10

- Quando [MODAL. COSTANTE] è impostato su [OFF]

[INTENSITÀ LUMINOSA] (%)	Luminosità (lm)	Tempo di utilizzo stimato*1 (ore)
100,0	10 000	20 000
78,2	7 800	27 000
58,5	5 800	34 000
50,0	5 000	37 000

\*1 Il tempo di utilizzo stimato è il tempo fino a quando la luminosità si riduce di circa la metà del tempo di consegna quando il proiettore viene utilizzato con il menu [IMMAGINE] → [CONTRASTO DINAMICO] impostato su [3] e in un ambiente con 0,15 mg/m<sup>3</sup> di polveri.

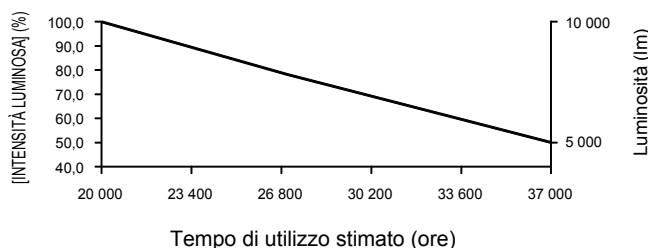

• Quando [MODAL. COSTANTE] è impostato su [AUTO] o [PC]

[INTENSITÀ LUMINOSA] (%)	Luminosità (lm)	Tempo di utilizzo stimato*1 (ore)
64,6	6 400	20 000
60,5	6 000	24 000
57,7	5 700	27 000
54,3	5 400	31 000
51,1	5 100	35 000
47,5	4 700	40 000

\*1 Il tempo di utilizzo stimato è il tempo in cui la luminosità viene mantenuta costante quando il proiettore viene utilizzato con il menu [IMMAGINE] → [CONTRASTO DINAMICO] è impostato su [3] e in un ambiente con 0,15 mg/m<sup>3</sup> di polveri. La luminosità si ridurrà gradualmente una volta superato questo tempo.

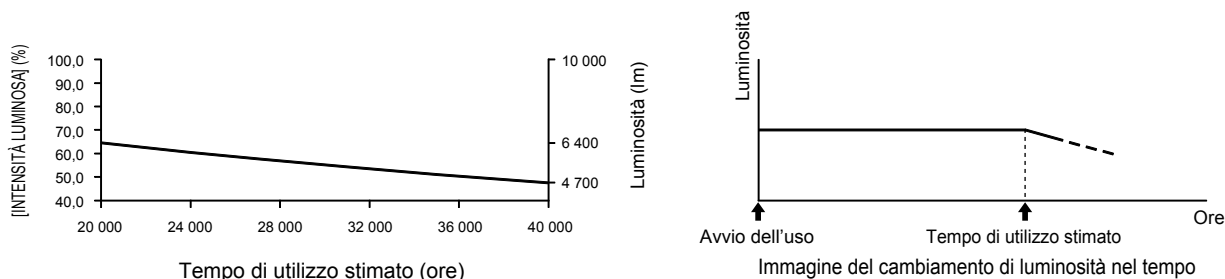

■ PT-RCQ80

• Quando [MODAL. COSTANTE] è impostato su [OFF]

[INTENSITÀ LUMINOSA] (%)	Luminosità (lm)	Tempo di utilizzo stimato*1 (ore)
100,0	8 000	20 000
78,2	6 200	27 000
58,5	4 600	34 000
50,0	4 000	37 000

\*1 Il tempo di utilizzo stimato è il tempo fino a quando la luminosità si riduce di circa la metà del tempo di consegna quando il proiettore viene utilizzato con il menu [IMMAGINE] → [CONTRASTO DINAMICO] impostato su [3] e in un ambiente con 0,15 mg/m<sup>3</sup> di polveri.

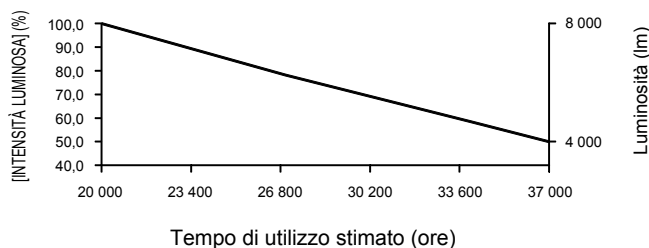

• Quando [MODAL. COSTANTE] è impostato su [AUTO] o [PC]

[INTENSITÀ LUMINOSA] (%)	Luminosità (lm)	Tempo di utilizzo stimato*1 (ore)
64,6	5 100	20 000
60,5	4 800	24 000
57,7	4 600	27 000
54,3	4 300	31 000
51,1	4 000	35 000
47,5	3 800	40 000

\*1 Il tempo di utilizzo stimato è il tempo in cui la luminosità viene mantenuta costante quando il proiettore viene utilizzato con il menu [IMMAGINE] → [CONTRASTO DINAMICO] è impostato su [3] e in un ambiente con 0,15 mg/m<sup>3</sup> di polveri. La luminosità si ridurrà gradualmente una volta superato questo tempo.

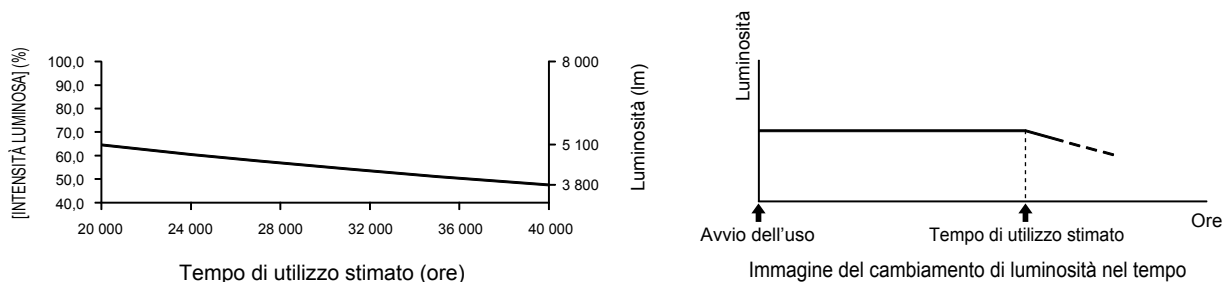

**Nota**

- Il tempo di utilizzo potrebbe essere più breve rispetto alla stima a causa dell'influenza delle caratteristiche di ogni fonte di luce, delle condizioni d'uso, dell'ambiente dell'installazione e così via.
- Se il tempo di utilizzo consolidato del proiettore supera le 20 000 ore, potrebbe essere necessaria la sostituzione dei componenti all'interno del proiettore. È possibile confermare il tempo di utilizzo consolidato nella schermata [STATO]. Consultare il menu [IMPOSTAZIONI PROIETTORE] → [STATO] per i dettagli.

**[INTENSITÀ LUMINOSA]**

Regola la luminosità della fonte di luce.

L'impostazione viene riflessa quando già è impostata con "Impostazione iniziale (impostazione di funzionamento)" (➔ pagina 69) nella schermata [SETTAGGI INIZIALI] o con il menu [IMPOSTAZIONI PROIETTORE] → [IMPOST. FUNZIONAMENTO]. L'impostazione [INTENSITÀ LUMINOSA] viene sincronizzata con il menu [IMPOSTAZIONI PROIETTORE] → [IMPOST. FUNZIONAMENTO] → [INTENSITÀ LUMINOSA]. L'impostazione più recente è riflessa in entrambe le voci.

- 1) Premere ▲▼ per selezionare [INTENSITÀ LUMINOSA].
- 2) Premere ◀▶ per regolare.

Operazione	Regolazione		Intervallo di regolazione
	Luminosità	Tempo di utilizzo	
Premere ▶.	Lo schermo diventa più luminoso.	Il tempo di utilizzo diventa più breve.	PT-RCQ10: 8,0 % - 100,0 %*1 PT-RCQ80: 10,0 % - 100,0 %*1
Premere ◀.	Lo schermo diventa più scuro.	Il tempo di utilizzo diventa maggiore.	

\*1 Il limite superiore del range di regolazione è il valore impostato nel menu [IMPOSTAZIONI PROIETTORE] → [IMPOST. FUNZIONAMENTO] → [INTENSITÀ LUM. MAX].

**Nota**

- È possibile regolare [INTENSITÀ LUMINOSA] individualmente per ogni voce di impostazione di [MOD. FUNZION.].
- L'uniformità della luminosità tra schermi multipli può essere mantenuta regolando [INTENSITÀ LUMINOSA] per ogni proiettore quando si struttura una schermata multi-display combinando le immagini proiettate provenienti da proiettori multipli.

## [CONTROLLO LUMINOSITA']

Il proiettore è fornito di sensore di luminosità per misurare la luminosità e il colore della fonte di luce e corregge la luminosità e il bilanciamento del bianco dell'immagine proiettata in base alle modifiche di luminosità e di colore della fonte di luce.

Utilizzando questa funzione, in una condizione che prevede la configurazione di schermi multipli da più proiettori, è possibile ridurre le modifiche di luminosità e bilanciamento del bianco generali dei diversi schermi dovute all'invecchiamento della fonte di luce e sopprimere le variazioni di luminosità e bilanciamento del bianco per conservare l'uniformità.

### Impostazione di [CONTROLLO SETUP LUMINOSITA']

Imposta il funzionamento della funzione di controllo della luminosità.

- 1) Premere ▲▼ per selezionare [CONTROLLO LUMINOSITA'].
- 2) Premere il pulsante <ENTER>.
  - Viene visualizzata la schermata [CONTROLLO LUMINOSITA'].
- 3) Premere ▲▼ per selezionare [CONTROLLO SETUP LUMINOSITA'].
- 4) Premere il pulsante <ENTER>.
  - Viene visualizzata la schermata [CONTROLLO SETUP LUMINOSITA'].
- 5) Premere ▲▼ per selezionare [MODAL. COSTANTE].
- 6) Premere ◀▶ per commutare la voce.
  - Le voci cambiano a ogni pressione del pulsante.

[OFF]	Non corregge la luminosità dello schermo mediante il sensore di luminosità.
[AUTO]	Corregge la luminosità dello schermo mediante il sensore di luminosità. Quando la luminosità della fonte di luce o il bilanciamento del bianco cambia, la luminosità dell'immagine proiettata viene corretta automaticamente.
[PC]	Sincronizza nove o più proiettori facendo uso di un computer e del "Multi Monitoring & Control Software"*1.

\*1 "Multi Monitoring & Control Software" è scaricabile dal sito web (<https://panasonic.net/cns/projector/>).

- Procedere al punto 9) quando è selezionato [PC].

- 7) Premere ▲▼ per selezionare [COLLEGAMENTO].
- 8) Premere ◀▶ per commutare la voce.
  - Le voci cambiano a ogni pressione del pulsante.

[OFF]	Esegue la correzione mediante il sensore di luminosità su un solo proiettore senza sincronizzazione con gli altri proiettori. La durata del mantenimento costante della luminosità diventerà maggiore impostando [INTENSITÀ LUMINOSA] a un valore più piccolo.
[GRUPPO A] [GRUPPO B] [GRUPPO C] [GRUPPO D]	Esegue la correzione mediante il sensore di luminosità in proiettori multipli in sincronizzazione. È possibile impostare fino a quattro gruppi (da A a D) all'interno della stessa sottorete utilizzando la funzione della rete. È possibile registrare e sincronizzare fino a otto proiettori in un gruppo.

- 9) Premere ▲▼ per selezionare [TEMPO DI CALIBRAZIONE].
- 10) Premere il pulsante <ENTER>.
  - Il proiettore è nella modalità di regolazione (il tempo sta lampeggiando).
- 11) Premere ◀▶ per selezionare "ora" o "minuto" e premere ▲▼ o i pulsanti dei numeri (<0> - <9>) per impostare un orario.
  - La selezione di "ora" consente l'impostazione soltanto dell'ora a incrementi di un'ora, mentre la selezione di "minuto" consente l'impostazione soltanto del minuto a incrementi di un minuto tra 00 e 59.
  - Quando il tempo non è specificato, selezionare [OFF] fra le 23 e 00 dell'ora, o fra 59 e 00 del minuto.
- 12) Premere il pulsante <ENTER>.
  - [TEMPO DI CALIBRAZIONE] è impostato.

- Luminosità e colore sono misurati al tempo specificato. La funzione di contrasto dinamico non è operativa durante la misurazione.

13) Premere ▲▼ per selezionare [MESSAGGIO DI CALIBRAZIONE].

14) Premere ◀▶ per commutare la voce.

- Le voci cambiano a ogni pressione del pulsante.

[ON]	Consente di visualizzare i messaggi durante la calibrazione.
[OFF]	Non visualizza i messaggi durante la calibrazione.

15) Premere ▲▼ per selezionare [APPLICA].

16) Premere il pulsante <ENTER>.

- Se viene premuto il pulsante <ENTER> con [MODAL. COSTANTE] non impostato su [OFF], la luminosità e il bilanciamento del bianco della fonte di luce nel momento in cui viene premuto il pulsante vengono registrati come luminosità e bilanciamento del bianco standard.
- Se il pulsante <ENTER> viene premuto quando [COLLEGAMENTO] è impostato da [GRUPPO A] a [GRUPPO D], il nome del gruppo viene visualizzato sugli schermi dei proiettori che sono stati impostati nello stesso gruppo.



### Nota

- Quando [MODAL. COSTANTE] è impostato su [AUTO] o [PC], mantenere la funzione otturatore disabilitata (otturatore: aperto) per almeno due minuti, in quanto la calibrazione del sensore di luminosità viene eseguita dopo aver completato l'impostazione [CONTROLLO SETUP LUMINOSITA'].
- Se la funzione otturatore è abilitata (otturatore: chiuso) entro circa 10 minuti dopo che la fonte di luce si è accesa mentre il proiettore è in funzione con [MODAL. COSTANTE] impostato su [AUTO] o [PC], non è possibile misurare la luminosità e il colore. Di conseguenza, la luminosità può essere corretta circa due minuti dopo che la funzione otturatore è disabilitata (otturatore: aperto).
- Quando il proiettore funziona con [MODAL. COSTANTE] impostato su [AUTO] o [PC], la luminosità e il colore della fonte di luce non si stabilizzano per circa otto minuti dopo che la fonte di luce viene accesa. Di conseguenza, la luminosità e il colore della fonte di luce saranno misurati automaticamente dopo che sono trascorsi circa otto minuti dopo che la fonte di luce viene accesa. Viene eseguita una correzione in base al risultato di questa misurazione in modo che la luminosità e il colore saranno uguali alla luminosità e al colore standard quando regolati con il controllo della luminosità.
- Quando il proiettore funziona con [MODAL. COSTANTE] impostato su [AUTO] e [COLLEGAMENTO] impostato su [OFF], la luminosità sarà corretta finché non raggiunge il valore impostato in [INTENSITÀ LUM. MAX].
- La variazione in luminosità può aumentare a causa della polvere che si accumula sull'obiettivo, sullo schermo o all'interno del proiettore, secondo l'ambiente dell'installazione del proiettore.
- Quando la variazione nella luminosità è aumentata a causa dell'invecchiamento della fonte di luce, oppure quando viene sostituita la fonte di luce, regolare nuovamente il controllo della luminosità.
- Quando il proiettore è utilizzato continuamente per più di 24 ore, impostare [TEMPO DI CALIBRAZIONE]. Se non è impostato, la correzione non sarà eseguita automaticamente.
- La funzione di controllo della luminosità e la funzione di contrasto dinamico funzioneranno simultaneamente, ma la funzione di contrasto dinamico non funzionerà durante la misurazione di luminosità e colore.
- L'impostazione [TEMPO DI CALIBRAZIONE] si rifletterà nel momento in cui viene inserita l'ora.
- L'impostazione [MESSAGGIO DI CALIBRAZIONE] si rifletterà nel momento in cui la voce è commutata con ◀▶.

### Visualizzazione di [CONTROLLO STATO LUMINOSITA']

Visualizza lo stato di controllo della luminosità.

1) Premere ▲▼ per selezionare [CONTROLLO LUMINOSITA'].

2) Premere il pulsante <ENTER>.

- Viene visualizzata la schermata [CONTROLLO LUMINOSITA'].

3) Premere ▲▼ per selezionare [CONTROLLO STATO LUMINOSITA'].

4) Premere il pulsante <ENTER>.

- Viene visualizzata la schermata [CONTROLLO STATO LUMINOSITA'].

**Esempio di visualizzazione della schermata [CONTROLLO STATO LUMINOSITA']**

**Quando [MODAL. COSTANTE] è impostato su [OFF]**

La schermata indica lo stato che il controllo di luminosità è disabilitato.

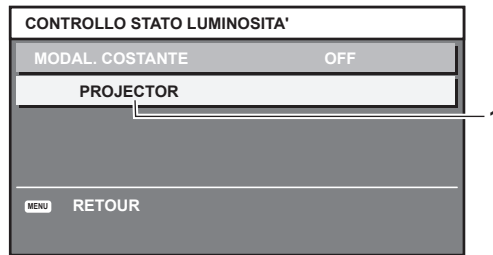

**Quando [MODAL. COSTANTE] è impostato su [AUTO] e [COLLEGAMENTO] è impostato su [OFF]**

La schermata mostra lo stato del controllo della luminosità in un unico proiettore.

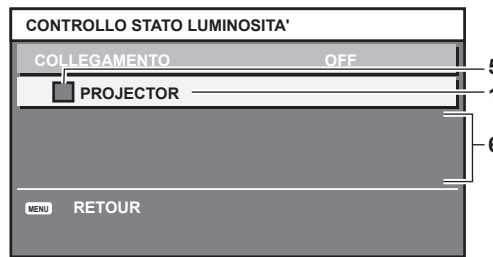

**Quando [MODAL. COSTANTE] è impostato su [AUTO] e [COLLEGAMENTO] è impostato su [GRUPPO A] - [GRUPPO D]**

La schermata mostra lo stato del controllo di luminosità dei proiettori sincronizzati (fino a otto unità), compreso il proiettore che è controllato attraverso il menu sullo schermo.

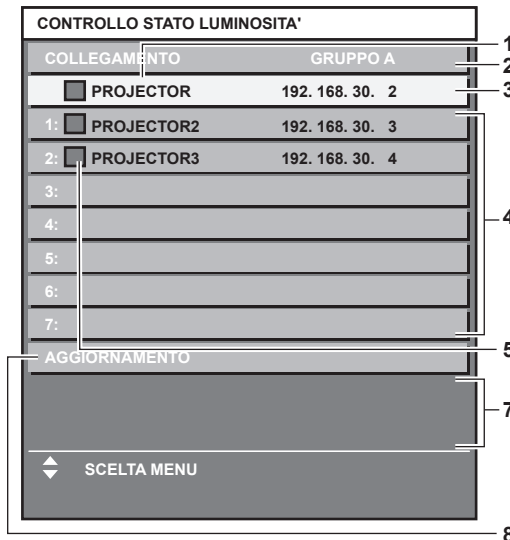

**Quando [MODAL. COSTANTE] è impostato su [PC]**

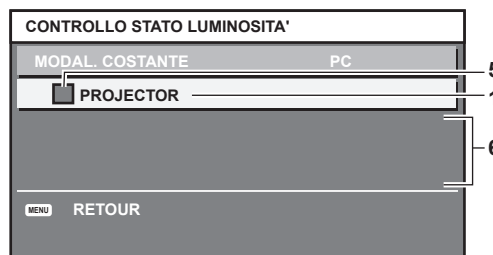

- 1 Visualizza il nome del proiettore.
- 2 Visualizza il gruppo sincronizzato.
- 3 Visualizza l'indirizzo IP del proiettore.
- 4 Visualizza i nomi e gli indirizzi IP dei proiettori nello stesso gruppo individuato sulla rete.



**5 Visualizza lo stato per colore.**

Verde: è presente assenso per la correzione di luminosità.  
 Giallo: presente lieve assenso per la correzione di luminosità.  
 Rosso: presenza di errore di controllo della luminosità.

**6 Visualizza i messaggi di errore dettagliati.**

**7 Visualizza i messaggi di errore.**

Quando viene visualizzato il messaggio [ERRORE NELL'APPLICARE IL CONTROLLO DELLA LUMINOSITÀ AD ALCUNI PROIETTORI], significa che la sincronizzazione con il proiettore visualizzato in rosso non è riuscita.  
 Premere ▲▼ per selezionare il proiettore visualizzato in rosso e premere il pulsante <ENTER> per visualizzare i dettagli di errore.

**8 Aggiornamento alle ultime informazioni di stato.**

**■ Dettagli di errore**

Messaggio di errore	Misure da prendere
[RAGGIUNTO IL NUMERO MASSIMO DI PROIETTORI]	<ul style="list-style-type: none"> <li>• Limitare il numero dei proiettori in un gruppo a otto.</li> <li>• Per sincronizzare nove o più proiettori, utilizzare un computer e il "Multi Monitoring &amp; Control Software"*1.</li> </ul>
[PREGO CONTROLLARE LA REGOLAZIONE CONTROLLO COMANDO]	<ul style="list-style-type: none"> <li>• Impostare [CONTROLLO RETE] → [CONTROLLO COMANDO] su [ON] per il proiettore in errore.</li> <li>• Impostare [CONTROLLO RETE] → [COMANDO PORTA] di tutti i proiettori collegati allo stesso valore.</li> </ul>
[PREGO CONTROLLARE NOME UTENTE E PASSWORD NELLA REGOLAZIONE CONTROLLO COMANDO]	<ul style="list-style-type: none"> <li>• Assegnare le stesse stringhe di caratteri per [User name] e [Password] come diritti amministratore del controllo Web a tutti i proiettori collegati.</li> </ul>
[NON SI PUO' APPLICARE IL CONTROLLO DELLA LUMINOSITA',CONTROLLARE STATO DEL PROIETTORE]	<ul style="list-style-type: none"> <li>• Il proiettore è in standby. Attivare l'alimentazione.</li> </ul>
[ERRORE SENSORE DI LUMINOSITA']	<ul style="list-style-type: none"> <li>• È presente un problema con il sensore di luminosità. Se i problemi persistono anche dopo l'accensione, consultare il rivenditore.</li> </ul>

\*1 "Multi Monitoring & Control Software" è scaricabile dal sito web (<https://panasonic.net/cns/projector/>).

**Nota**

- Se i proiettori sincronizzati non sono visualizzati nell'elenco, controllare quanto segue:
  - Questi dispositivi hanno lo stesso indirizzo IP sulla rete?
  - I cavi LAN sono collegati correttamente? (➡ pagina 191)
  - Le sottoreti dei proiettori sono le stesse?
  - Le stesse impostazioni [COLLEGAMENTO] sono applicate a un gruppo?
- Consultare [NOME PROIETTORE] (➡ pagina 186) o "Pagina [Network config]" (➡ pagina 202) su come cambiare il nome del proiettore.

**Esempio di procedura di regolazione di controllo della luminosità**

I passaggi esemplificano una regolazione che collega a una rete la luminosità degli otto proiettori collegati.

- 1) Collegare tutti i proiettori all'hub facendo uso dei cavi LAN. (➡ pagina 191)**
- 2) Accendere tutti i proiettori e iniziare la proiezione.**
- 3) Impostare [MODAL. COSTANTE] di [CONTROLLO SETUP LUMINOSITA'] su [OFF] e selezionare [APPLICA], quindi premere il pulsante <ENTER>.**
- 4) Impostare [MOD. FUNZION.] di ogni proiettore alla stessa impostazione. (➡ pagina 147)**
- 5) Impostare [SUBNET MASK] e [INDIRIZZO IP] in ciascun proiettore.**
  - Per potere comunicare sulla rete, impostare lo stesso valore in [SUBNET MASK] per tutti i proiettori e fissare un valore differente in [INDIRIZZO IP] per ogni proiettore.
- 6) Attendere almeno otto minuti dopo che l'inizio della proiezione finché la luminosità della fonte di luce non diventa stabile.**
- 7) Impostare tutte le voci nel menu [IMMAGINE] di tutti i proiettori agli stessi valori.**
- 8) Regolare [ADATTA COLORE] per la corrispondenza dei colori.**
- 9) Visualizzare la schermata di test interni "Tutto bianco" in tutti i proiettori.**

- 10) Impostare [INTENSITÀ LUMINOSA] di tutti i proiettori a 100 % o al valore massimo che è possibile impostare.
  - A seconda delle impostazioni di [MOD. FUNZION.], [INTENSITÀ LUMINOSA] potrebbe non riuscire a impostare su 100 %.
- 11) Impostare [INTENSITÀ LUMINOSA] del proiettore con la minore luminosità a 90 % o inferiore del 10 % al valore massimo impostabile.
- 12) Regolare [INTENSITÀ LUMINOSA] di ogni proiettore.
  - Regolare [INTENSITÀ LUMINOSA] di tutti gli altri proiettori in modo che la luminosità sarà la stessa del proiettore con la minore luminosità.
- 13) Impostare [MODAL. COSTANTE] di [CONTROLLO SETUP LUMINOSITA'] su [AUTO] e [COLLEGAMENTO] su [GRUPPO A] in tutti i proiettori.
- 14) Selezionare [APPLICA] di [CONTROLLO SETUP LUMINOSITA'] e premere il pulsante <ENTER> in tutti i proiettori.
  - Il controllo della luminosità ha inizio.

#### Nota

- La luminosità viene corretta automaticamente ogni volta che la fonte di luce si illumina accendendo/spengendo il proiettore e così via.
- Quando la variazione nella luminosità è aumentata a causa dell'invecchiamento della fonte di luce, oppure quando viene sostituita la fonte di luce, regolare nuovamente il controllo della luminosità.

### [MODALITA' STANDBY]

Imposta il consumo di corrente durante lo standby.

- 1) Premere ▲▼ per selezionare [MODALITA' STANDBY].
- 2) Premere ◀▶ per commutare la voce.
  - Le voci cambiano a ogni pressione del pulsante.

[NORMALE]	Selezionare questa voce quando si utilizza la funzione di rete durante lo standby.
[ECO]	Selezionare questa voce per ridurre il consumo di corrente durante lo standby.

#### Nota

- Quando è impostato [ECO], la funzione di rete, il terminale <SERIAL OUT> e alcuni comandi RS-232C diventano non operativi durante lo standby. Quando [NORMALE] è impostato, la funzione di rete e il terminale <SERIAL OUT> possono essere utilizzati durante lo standby.
- Quando impostato su [ECO], potrebbero volerci circa 10 secondi in più prima che il proiettore avvii la proiezione una volta accesa l'alimentazione rispetto a quando è impostato su [NORMALE].

### [AVVIO RAPIDO]

Imposta se la funzione [AVVIO RAPIDO] è abilitata o disabilitata.

- 1) Premere ▲▼ per selezionare [AVVIO RAPIDO].
- 2) Premere ◀▶ per commutare la voce.
  - Le voci cambiano a ogni pressione del pulsante.

[OFF]	Disabilita la funzione [AVVIO RAPIDO].
[ON]	Abilita la funzione [AVVIO RAPIDO] finché non sia trascorso il tempo impostato specificato in [PERIODO DI VALIDITÀ] dopo che il proiettore entra nella modalità standby. Il tempo finché la proiezione non cominci dopo che l'alimentazione viene accesa sarà ridotto durante il periodo in cui la funzione [AVVIO RAPIDO] è valida.

- Procedere al punto 3) quando è selezionato [ON].
- 3) Premere il pulsante <ENTER>.
    - Viene visualizzata la schermata [AVVIO RAPIDO].
  - 4) Premere ◀▶ per commutare [PERIODO DI VALIDITÀ].
    - Le voci cambiano a ogni pressione del pulsante.

[30MIN.]	Imposta il tempo dopo il quale la funzione [AVVIO RAPIDO] viene disabilitata una volta che il proiettore entra nella modalità standby. Selezionare un periodo valido desiderato.
[60MIN.]	
[90MIN.]	

### Nota

- Non è possibile impostare [AVVIO RAPIDO] quando [MODALITA' STANDBY] è impostato su [ECO].
- Quando [AVVIO RAPIDO] è impostato su [ON], il consumo di corrente durante lo standby diventa alto durante il periodo in cui la funzione [AVVIO RAPIDO] è valida.
- Quando [AVVIO RAPIDO] è impostato su [ON], la funzione [AVVIO RAPIDO] è disabilitata quando il tempo impostato in [PERIODO DI VALIDITÀ] trascorre dopo che il proiettore entra nella modalità standby. Il tempo di avvio e il consumo di corrente saranno analoghi a quelli quando [AVVIO RAPIDO] è impostato su [OFF].
- Quando [AVVIO RAPIDO] è impostato su [ON], l'indicatore di alimentazione <ON (G)/STANDBY (R)> lampeggia in rosso mentre è in modalità standby durante il periodo in cui la funzione [AVVIO RAPIDO] è valida. L'indicatore di alimentazione <ON (G)/STANDBY (R)> si illumina in rosso quando trascorre il tempo specificato impostato in [PERIODO DI VALIDITÀ] dopo che il proiettore entra nella modalità standby.
- Quando [AVVIO RAPIDO] è impostato su [ON], il periodo in cui la funzione [AVVIO RAPIDO] è valida viene contato come tempo di utilizzo del proiettore.

## [IMPOSTAZIONE NESSUN SEGNALE]

Impostare l'operazione della funzione quando non è presente alcun segnale di ingresso.

### [IMPOSTAZIONI INGRESSO BACKUP]

Impostare la funzione di backup che commuta il segnale di ingresso di backup il più lineare possibile quando il segnale di ingresso è disturbato.

- 1) Premere ▲▼ per selezionare [IMPOSTAZIONE NESSUN SEGNALE].
- 2) Premere il pulsante <ENTER>.
  - Viene visualizzata la schermata [IMPOSTAZIONE NESSUN SEGNALE].
- 3) Premere ▲▼ per selezionare [IMPOSTAZIONI INGRESSO BACKUP].
- 4) Premere il pulsante <ENTER>.
  - Viene visualizzata la schermata [IMPOSTAZIONI INGRESSO BACKUP].
- 5) Premere ▲▼ per selezionare [MODALITÀ INGRESSO BACKUP].
- 6) Premere il pulsante <ENTER>.
  - Viene visualizzata la schermata [MODALITÀ INGRESSO BACKUP].
- 7) Premere ▲▼ per selezionare la combinazione dell'ingresso e quindi premere il pulsante <ENTER>.

Ingresso principale	Ingresso secondario	Dettagli
[OFF]		Disabilita la funzione di backup.
[SDI]	[HDMI]	Abilita la funzione di backup.
[SDI]	[DVI-D]	
[HDMI1 [SLOT]]*1	[HDMI2 [SLOT]]*1	
[DVI-D1 [SLOT]]*1	[DVI-D2 [SLOT]]*1	
[SDI1 [SLOT]]*1	[SDI3 [SLOT]]*1	

\*1 Visualizzato quando è installata la scheda di interfaccia opzionale dotata dell'ingresso corrispondente nello slot.

- 8) Premere il pulsante <MENU>.
  - Viene visualizzata la schermata [IMPOSTAZIONI INGRESSO BACKUP].
- 9) Premere ▲▼ per selezionare [COMMUTAZIONE AUTOMATICA].
  - Non è possibile selezionare [COMMUTAZIONE AUTOMATICA] quando [MODALITÀ INGRESSO BACKUP] è impostato su [OFF].
- 10) Premere ◀▶ per commutare la voce.
  - Le voci cambiano a ogni pressione del pulsante.

[ABILITA]	Commuta all'ingresso secondario (ingresso principale) automaticamente quando il segnale di ingresso per l'ingresso principale (ingresso secondario) è disturbato.
[DISABILITA]	Disabilita la funzione di commutazione automatica dell'ingresso.

**Nota**

- La voce di impostazione [IMPOSTAZIONI INGRESSO BACKUP] è comune con la seguente voce di menu.
  - Il menu [OPZIONI VISUALIZZAZIONE] → [IMPOSTAZIONI INGRESSO BACKUP]
- La funzione di backup è abilitata quando [MODALITÀ INGRESSO BACKUP] non è impostato su [OFF] e lo stesso segnale è immesso all'ingresso principale e all'ingresso secondario.
- Per commutare al segnale di ingresso di backup facendo uso della funzione di backup, accertarsi che le seguenti tre condizioni siano soddisfatte per essere pronte per l'uso della funzione.
  - Non impostare [MODALITÀ INGRESSO BACKUP] su [OFF].
  - Immettere lo stesso segnale agli ingressi primario e secondario.
  - Visualizzare l'immagine dell'ingresso principale o dell'ingresso secondario.
- Se l'ingresso è commutato su un ingresso diverso da quello primario o secondario mentre la funzione di backup è pronta per l'uso, lo stato adeguato all'uso della funzione di backup viene annullato. Per commutare nuovamente al segnale di ingresso di backup facendo uso della funzione di backup, commutare all'ingresso principale o all'ingresso secondario.
- Quando [MODALITÀ INGRESSO BACKUP] non è impostato su [OFF], la combinazione di quell'ingresso viene visualizzata in [INGRESSO PRINCIPALE] e [INGRESSO SECONDARIO] della schermata [IMPOSTAZIONI INGRESSO BACKUP].
- [STATO INGRESSO BACKUP] viene visualizzato nella guida di ingresso (➔ pagina 138) e nella schermata [STATO] (➔ pagine 87, 169) quando [MODALITÀ INGRESSO BACKUP] non è impostato su [OFF].  
 Quando il segnale può essere commutato al segnale di ingresso di backup facendo uso della funzione di backup, viene visualizzato [ATTIVO] in [STATO INGRESSO BACKUP]. Quando non è possibile, viene invece visualizzato [NON ATTIVO].  
 L'ingresso secondario sarà l'ingresso di backup quando [STATO INGRESSO BACKUP] mostra [ATTIVO] mentre viene visualizzata l'immagine proveniente dall'ingresso principale.  
 L'ingresso principale sarà l'ingresso di backup quando [STATO INGRESSO BACKUP] mostra [ATTIVO] mentre viene visualizzata l'immagine proveniente dall'ingresso secondario.
- Quando [MODALITÀ INGRESSO BACKUP] non è impostato su [OFF], l'ingresso viene commutato in modo lineare se è commutato tra l'ingresso principale e l'ingresso secondario mentre è possibile commutare al segnale di ingresso di backup.
- Quando [COMMUTAZIONE AUTOMATICA] è impostato su [ABILITA] e [STATO INGRESSO BACKUP] mostra [ATTIVO], il segnale viene commutato all'ingresso di backup se si verifica un'interruzione nel segnale di ingresso.
- Quando [COMMUTAZIONE AUTOMATICA] è impostato su [ABILITA], l'indicazione in [STATO INGRESSO BACKUP] cambierà in [NON ATTIVO] se il segnale di ingresso viene interrotto e automaticamente commutato all'ingresso di backup. In questo caso, non è possibile commutare al segnale di ingresso di backup fino a che non viene ripristinato il segnale di ingresso originale. Se l'ingresso è stato commutato automaticamente all'ingresso di backup, è possibile commutare al segnale di ingresso di backup una volta ripristinato il segnale originale. In questo caso, l'ingresso corrente viene mantenuto.
- Quando [COLLEGAMENTO SDI] per l'ingresso principale e l'ingresso secondario è impostato su [AUTO], non è possibile selezionare [MODALITÀ INGRESSO BACKUP] per quella combinazione. Quando [COLLEGAMENTO SDI] per l'ingresso principale e l'ingresso secondario non corrispondono, non è possibile selezionare [MODALITÀ INGRESSO BACKUP] per quella combinazione.  
 Abbinare l'impostazione conformemente al segnale e quindi immettere lo stesso segnale nell'ingresso principale e nell'ingresso secondario.
  - Il menu [OPZIONI VISUALIZZAZIONE] → [SLOT IN] → [COLLEGAMENTO SDI]
- I valori di impostazione dell'ingresso principale si applicano ai valori di regolazione dell'immagine quale il menu [IMMAGINE] → [MODO IMMAGINE], [GAMMA] e [TEMPERATURA COLORE].
- Quando la combinazione di ingressi in [MODALITÀ INGRESSO BACKUP] è l'ingresso SDI e l'ingresso DVI-D o l'ingresso SDI e l'ingresso HDMI, la funzione di backup è abilitata solo nella seguente combinazione di segnali.

Ingresso principale [SDI]	Ingresso secondario [DVI-D]/[HDMI]
HD-SDI 720/60p YP <sub>B</sub> P <sub>R</sub> 4:2:2	720/60p YP <sub>B</sub> P <sub>R</sub> 4:4:4
HD-SDI 720/50p YP <sub>B</sub> P <sub>R</sub> 4:2:2	720/50p YP <sub>B</sub> P <sub>R</sub> 4:4:4
3G-SDI 1080/60i RGB	1080/60i RGB
3G-SDI 1080/50i RGB	1080/50i RGB
3G-SDI 1080/24p RGB	1080/24p RGB
3G-SDI 1080/25p RGB	1080/25p RGB
3G-SDI 1080/30p RGB	1080/30p RGB
3G-SDI 1080/60p YP <sub>B</sub> P <sub>R</sub> 4:2:2	1080/60p YP <sub>B</sub> P <sub>R</sub> 4:4:4
3G-SDI 1080/50p YP <sub>B</sub> P <sub>R</sub> 4:2:2	1080/50p YP <sub>B</sub> P <sub>R</sub> 4:4:4

**[INGRESSO SECONDARIO]**

Impostare la funzione di commutazione dell'ingresso secondario che commuterà automaticamente all'ingresso specificato quando il segnale di ingresso dell'immagine proiettata viene interrotto.

- 1) Premere ▲▼ per selezionare [IMPOSTAZIONE NESSUN SEGNALE].
- 2) Premere il pulsante <ENTER>.
  - Viene visualizzata la schermata [IMPOSTAZIONE NESSUN SEGNALE].
- 3) Premere ▲▼ per selezionare [INGRESSO SECONDARIO].
- 4) Premere il pulsante <ENTER>.
  - Viene visualizzata la schermata [INGRESSO SECONDARIO].

- 5) Premere ▲▼ per selezionare l'ingresso da specificare come destinazione di commutazione, quindi premere il pulsante <ENTER>.

[OFF]	Disabilita la funzione di commutazione dell'ingresso secondario.
[HDMI]	Imposta l'ingresso secondario su HDMI.
[DVI-D]	Imposta l'ingresso secondario su DVI-D.
[SDI]	Imposta l'ingresso secondario su SDI.
[DIGITAL LINK]*1	Imposta l'ingresso secondario su DIGITAL LINK*1.
[HDMI1 [SLOT]]*2	Imposta l'ingresso secondario su HDMI1 della scheda di interfaccia.
[HDMI2 [SLOT]]*2	Imposta l'ingresso secondario su HDMI2 della scheda di interfaccia.
[DVI-D1 [SLOT]]*2	Imposta l'ingresso secondario su DVI-D1 della scheda di interfaccia.
[DVI-D2 [SLOT]]*2	Imposta l'ingresso secondario su DVI-D2 della scheda di interfaccia.
[SDI1 [SLOT]]*2	Imposta l'ingresso secondario su SDI1 della scheda di interfaccia.
[SDI2 [SLOT]]*2	Imposta l'ingresso secondario su SDI2 della scheda di interfaccia.
[SDI3 [SLOT]]*2	Imposta l'ingresso secondario su SDI3 della scheda di interfaccia.
[SDI4 [SLOT]]*2	Imposta l'ingresso secondario su SDI4 della scheda di interfaccia.
[DisplayPort1 [SLOT]]*2	Imposta l'ingresso secondario su DisplayPort1 della scheda di interfaccia.
[DisplayPort2 [SLOT]]*2	Imposta l'ingresso secondario su DisplayPort2 della scheda di interfaccia.

\*1 Non è possibile specificare l'ingresso individuale sul trasmettitore cavo incrociato o sul dispositivo con uscita DIGITAL LINK.

\*2 Questo può essere selezionato quando nello slot è installata la scheda di interfaccia opzionale dotata dell'ingresso corrispondente.

### Nota

- Se il menu [IMPOSTAZIONI PROIETTORE] → [IMPOSTAZIONE NESSUN SEGNALE] → [IMPOSTAZIONI INGRESSO BACKUP] → [MODALITÀ INGRESSO BACKUP] non è impostato su [OFF], la funzione di commutazione dell'ingresso secondario non sarà operativa anche se [INGRESSO SECONDARIO] non è impostato su [OFF]. La funzione di commutazione dell'ingresso di backup è prioritaria.

### [COLORE SFONDO]

Imposta la visualizzazione dello schermo quando non è presente alcun segnale in ingresso.

- 1) Premere ▲▼ per selezionare [IMPOSTAZIONE NESSUN SEGNALE].
- 2) Premere il pulsante <ENTER>.
  - Viene visualizzata la schermata [IMPOSTAZIONE NESSUN SEGNALE].
- 3) Premere ▲▼ per selezionare [COLORE SFONDO].
- 4) Premere ◀▶ per commutare la voce.
  - Le voci cambiano a ogni pressione del pulsante.

[BLU]	Visualizza in blu l'intero schermo.
[NERO]	Visualizza in nero l'intero schermo.
[LOGO DEFAULT]	Visualizza il logo Panasonic nello schermo.
[LOGO UTENTE]	Visualizza l'immagine registrata dall'utente nello schermo.

### Nota

- La voce di impostazione [COLORE SFONDO] è comune con la seguente voce di menu.
  - Il menu [OPZIONI VISUALIZZAZIONE] → [COLORE SFONDO]
- Per creare e registrare l'immagine [LOGO UTENTE], utilizzare "Logo Transfer Software". Il software è scaricabile dal sito web (<https://panasonic.net/cns/projector/>).

### [NO LUM. SE NO SEGN.]

Questa è una funzione per spegnere automaticamente la fonte di luce del proiettore quando non è presente alcun segnale di ingresso per il periodo specifico. È possibile impostare il tempo prima dello spegnimento della fonte di luce.

- 1) Premere ▲▼ per selezionare [IMPOSTAZIONE NESSUN SEGNALE].
- 2) Premere il pulsante <ENTER>.
  - Viene visualizzata la schermata [IMPOSTAZIONE NESSUN SEGNALE].
- 3) Premere ▲▼ per selezionare [NO LUM. SE NO SEGN.].

4) Premere ◀▶ per commutare la voce.

- Le voci cambiano a ogni pressione del pulsante.

[DISABILITA]	Disabilita la funzione luci spente senza segnale.
[10SEC.] - [5MIN.]	Spegne la fonte di luce quando non è presente alcun segnale di ingresso per il periodo preimpostato. Selezionare [10SEC.], [20SEC.], [30SEC.], [1MIN.], [2MIN.], [3MIN.] o [5MIN.].

**Nota**

- La ventola ruoterà per raffreddare il proiettore quando la funzione luci spente senza segnale è operativa e la fonte di luce è disattivata. Inoltre, l'indicatore di alimentazione <ON (G)/STANDBY (R)> lampeggerà lentamente in verde.
- Quando [NO LUM. SE NO SEGN.] non è impostato su [DISABILITA], quelle che seguono sono le condizioni per riaccendere la fonte di luce dalla condizione che la fonte di luce ha disattivato con questa funzione.
  - Quando il segnale è stato immesso
  - Quando viene visualizzato un display su schermo quale la schermata menu (OSD) o la guida ingressi, una schermata di test o un messaggio di avvertenza
  - Quando il pulsante di accensione <|> viene premuto
  - Quando viene eseguita l'operazione per disabilitare la funzione otturatore (otturatore: aperto), come la pressione del pulsante <SHUTTER>
  - Quando la temperatura dell'ambiente operativo è intorno agli 0 °C (32 °F) e la fonte di luce è costretta ad essere accesa a causa del riscaldamento
- La funzione luci spente senza segnale è disabilitata nel seguente caso.
  - Quando [COLORE SFONDO] è impostato su [LOGO DEFAULT] o [LOGO UTENTE] e il logo Panasonic o l'immagine registrata dall'utente è visualizzata nell'immagine proiettata

**[SPEGNI PER NO SEGNALE]**

Questa è una funzione per impostare automaticamente l'alimentazione del proiettore alla modalità standby quando non è presente alcun segnale di ingresso per il periodo specifico. È possibile impostare il tempo che deve trascorrere prima della commutazione a standby.

1) Premere ▲▼ per selezionare [IMPOSTAZIONE NESSUN SEGNALE].

2) Premere il pulsante <ENTER>.

- Viene visualizzata la schermata [IMPOSTAZIONE NESSUN SEGNALE].

3) Premere ▲▼ per selezionare [SPEGNI PER NO SEGNALE].

4) Premere ◀▶ per commutare la voce.

- Le voci cambiano a ogni pressione del pulsante.

[DISABILITA]	Disabilita la funzione spegni per no segnale.
[10MIN.] - [90MIN.]	Imposta il tempo a incrementi di 10 minuti.

**[INIZIALIZZA ALLO START]**

Impostare il metodo di avvio quando l'interruttore <MAIN POWER> è impostato su <ON>.

1) Premere ▲▼ per selezionare [INIZIALIZZA ALLO START].

2) Premere ◀▶ per commutare la voce.

- Le voci cambiano a ogni pressione del pulsante.

[ULTIMO STATO]	Avvia il proiettore nella condizione precedente al momento in cui l'interruttore <MAIN POWER> è stato impostato su <OFF>.
[STANDBY]	Avvia il proiettore in standby.
[ON]	Avvia immediatamente la proiezione.

**[STARTUP INPUT VIDEO]**

Imposta l'ingresso in cui viene acceso il proiettore per avviare la proiezione.

1) Premere ▲▼ per selezionare [STARTUP INPUT VIDEO].

2) Premere il pulsante <ENTER>.

- Viene visualizzata la schermata [STARTUP INPUT VIDEO].

3) Premere ▲▼◀▶ per selezionare l'ingresso, quindi premere il pulsante <ENTER>.



[ULTIMO USATO]	Mantiene l'ingresso selezionato l'ultima volta.
[HDMI]	Imposta l'ingresso su HDMI.
[DVI-D]	Imposta l'ingresso su DVI-D.
[SDI]	Imposta l'ingresso su SDI.
[DIGITAL LINK]	Imposta l'ingresso su DIGITAL LINK.
[INGRESSO1] - [INGRESSO10]*1	Imposta l'ingresso su DIGITAL LINK e commuta l'ingresso del dispositivo con uscita DIGITAL LINK all'ingresso specificato.
[HDMI1 [SLOT]]*2	Imposta l'ingresso su HDMI1 della scheda di interfaccia.
[HDMI2 [SLOT]]*2	Imposta l'ingresso su HDMI2 della scheda di interfaccia.
[DVI-D1 [SLOT]]*2	Imposta l'ingresso su DVI-D1 della scheda di interfaccia.
[DVI-D2 [SLOT]]*2	Imposta l'ingresso su DVI-D2 della scheda di interfaccia.
[SDI1 [SLOT]]*2	Imposta l'ingresso su SDI1 della scheda di interfaccia.
[SDI2 [SLOT]]*2	Imposta l'ingresso su SDI2 della scheda di interfaccia.
[SDI3 [SLOT]]*2	Imposta l'ingresso su SDI3 della scheda di interfaccia.
[SDI4 [SLOT]]*2	Imposta l'ingresso su SDI4 della scheda di interfaccia.
[DisplayPort1 [SLOT]]*2	Imposta l'ingresso su DisplayPort1 della scheda di interfaccia.
[DisplayPort2 [SLOT]]*2	Imposta l'ingresso su DisplayPort2 della scheda di interfaccia.

\*1 Quando il dispositivo con uscita DIGITAL LINK opzionale (Modello n.: ET-YFB100G, ET-YFB200G) viene collegato al proiettore, il suo nome ingresso viene automaticamente riflesso da [INGRESSO1] a [INGRESSO10]. Quando è selezionata una voce che non riflette il nome dell'ingresso, questa sarà disabilitata.

\*2 Questo può essere selezionato quando nello slot è installata la scheda di interfaccia opzionale dotata dell'ingresso corrispondente.

## [DATA E ORA]

Imposta fuso orario, data e orario dell'orologio integrato nel proiettore.

### Impostazione del fuso orario

- 1) Premere ▲▼ per selezionare [DATA E ORA].
- 2) Premere il pulsante <ENTER>.
  - Viene visualizzata la schermata [DATA E ORA].
- 3) Premere ▲▼ per selezionare [TIME ZONE].
- 4) Premere ◀▶ per commutare [TIME ZONE].

#### Nota

- L'impostazione [TIME ZONE] viene riportata all'impostazione predefinita di fabbrica quando il proiettore viene inizializzato con uno dei seguenti metodi. Tuttavia, la data e l'ora basate sull'impostazione di data e ora locale (Tempo Universale Coordinato, UTC, Universal Time, Coordinated) saranno mantenute senza essere inizializzate.
  - Quando si inizializza selezionando il menu [IMPOSTAZIONI PROIETTORE] → [INIZIALIZZAZIONE] → [RIPRISTINO IMPOST. PREDEFINITE]
  - Quando si inizializza impostando il menu [IMPOSTAZIONI PROIETTORE] → [INIZIALIZZAZIONE] → [IMPOSTAZIONI UTENTE] → [ALTRE IMPOSTAZIONI UTENTE] su [INIZIALIZZAZIONE]

### Impostazione manuale della data e dell'ora

- 1) Premere ▲▼ per selezionare [DATA E ORA].
- 2) Premere il pulsante <ENTER>.
  - Viene visualizzata la schermata [DATA E ORA].
- 3) Premere ▲▼ per selezionare [AGGIUSTA OROLOGIO].
- 4) Premere il pulsante <ENTER>.
  - Viene visualizzata la schermata [AGGIUSTA OROLOGIO].
- 5) Premere ▲▼ per selezionare una voce, quindi premere ◀▶ per impostare data e orario locali.
- 6) Premere ▲▼ per selezionare [APPLICA], quindi premere il pulsante <ENTER>.
  - L'impostazione della data e dell'orario è completata.

## Nota

- La sostituzione della batteria all'interno del proiettore è necessaria quando l'orario risulta errato subito dopo averlo corretto. Consultare il rivenditore.

## Impostazione automatica della data e dell'ora

Per impostare automaticamente la data e l'ora, il proiettore deve essere connesso alla rete.

- 1) Premere ▲▼ per selezionare [DATA E ORA].
- 2) Premere il pulsante <ENTER>.
  - Viene visualizzata la schermata [DATA E ORA].
- 3) Premere ▲▼ per selezionare [AGGIUSTA OROLOGIO].
- 4) Premere il pulsante <ENTER>.
  - Viene visualizzata la schermata [AGGIUSTA OROLOGIO].
- 5) Premere ▲▼ per selezionare [SINCRONIZZAZIONE NTP] e premere ◀▶ per cambiare l'impostazione a [ON].
- 6) Premere ▲▼ per selezionare [APPLICA], quindi premere il pulsante <ENTER>.
  - L'impostazione della data e dell'orario è completata.

## Nota

- Se la sincronizzazione con il server NTP viene a mancare subito dopo che [SINCRONIZZAZIONE NTP] viene impostato su [ON], [SINCRONIZZAZIONE NTP] ritornerà su [OFF]. Se [SINCRONIZZAZIONE NTP] è impostato su [ON] mentre il server NTP non è impostato, [SINCRONIZZAZIONE NTP] ritornerà su [OFF].
- Accedere al proiettore tramite un browser web per impostare il server NTP. Fare riferimento a "Pagina [Adjust clock]" (➔ pagina 204) per i dettagli.

## [PIANIFICAZIONE]

Imposta la pianificazione del comando di esecuzione per ogni giorno della settimana.

## Abilitazione/disabilitazione della funzione di pianificazione

- 1) Premere ▲▼ per selezionare [PIANIFICAZIONE].
- 2) Premere ◀▶ per commutare la voce.
  - Le voci cambiano a ogni pressione del pulsante.

[OFF]	Disabilita la funzione di pianificazione.
[ON]	Abilita la funzione di pianificazione. Fare riferimento a "Come assegnare un programma" (➔ pagina 162) o "Come impostare un programma" (➔ pagina 163) per la modalità di impostazione della pianificazione.

## Nota

- Quando [PIANIFICAZIONE] è impostato su [ON] mentre il menu [IMPOSTAZIONI PROIETTORE] → [MODALITA' STANDBY] è impostato su [ECO], l'impostazione [MODALITA' STANDBY] è commutata forzatamente su [NORMALE] e l'impostazione non può essere modificata in [ECO]. L'impostazione [MODALITA' STANDBY] non ritornerà all'originale anche se [PIANIFICAZIONE] è impostato su [OFF] in questa condizione.

## Come assegnare un programma

- 1) Premere ▲▼ per selezionare [PIANIFICAZIONE].
- 2) Premere ◀▶ per selezionare [ON], quindi premere il pulsante <ENTER>.
  - Viene visualizzata la schermata [PIANIFICAZIONE].
- 3) Selezionare e assegnare un programma a ogni giorno della settimana.
  - Premere ▲▼ per selezionare il giorno della settimana e premere ◀▶ per selezionare un numero di programma.
  - È possibile impostare il programma dal N.1 al N.7. "--" indica che il numero di programma non è stato impostato.



## Come impostare un programma

Impostazione fino a 16 comandi per ogni programma.

- 1) Premere ▲▼ per selezionare [PIANIFICAZIONE].
- 2) Premere ◀▶ per selezionare [ON], quindi premere il pulsante <ENTER>.
  - Viene visualizzata la schermata [PIANIFICAZIONE].
- 3) Premere ▲▼ per selezionare [EDITA PROGRAMMA].
- 4) Premere ◀▶ per selezionare un numero di programma, quindi premere il pulsante <ENTER>.
- 5) Premere ▲▼ per selezionare un numero di comando, quindi premere il pulsante <ENTER>.
  - È possibile cambiare pagina usando ◀▶.
- 6) Premere ▲▼◀▶ per selezionare [TEMPO], quindi premere il pulsante <ENTER>.
  - Il proiettore è nella modalità di regolazione (il tempo sta lampeggiando).
- 7) Premere ◀▶ per selezionare “ora” o “minuto” e premere ▲▼ o i pulsanti dei numeri (<0> - <9>) per impostare un orario, quindi premere il pulsante <ENTER>.
- 8) Premere ▲▼◀▶ per selezionare [COMANDO].
- 9) Premere il pulsante <ENTER>.
  - Viene visualizzata la schermata dettagliata [COMANDO].
- 10) Premere ▲▼ per selezionare un [COMANDO].
  - Per [COMANDO] in cui sono richieste impostazioni dettagliate, le voci di tali impostazioni dettagliate cambieranno ogni volta che si preme ◀▶.
  - Quando è selezionato [INGRESSO], premere il pulsante <ENTER>, quindi premere ▲▼◀▶ per selezionare l'ingresso da impostare.

[COMANDO]	Impostazioni dettagliate di [COMANDO]	Descrizione
[ACCENSIONE]	—	Accende il proiettore.
[STANDBY]	—	Va in standby.
[AVVIO RAPIDO]	[ON]	Abilita la funzione del menu [IMPOSTAZIONI PROIETTORE] → [AVVIO RAPIDO].
	[OFF]	Disabilita la funzione del menu [IMPOSTAZIONI PROIETTORE] → [AVVIO RAPIDO].
[OTTURATORE]	[APERTO]	Disabilita la funzione otturatore (otturatore: aperto).
	[CHIUSO]	Abilita la funzione otturatore (otturatore: chiuso).
[INGRESSO]	[HDMI]	Commuta l'ingresso su HDMI.
	[DVI-D]	Commuta l'ingresso su DVI-D.
	[SDI]	Commuta l'ingresso su SDI.
	[DIGITAL LINK]	Commuta l'ingresso su DIGITAL LINK.
	[INGRESSO1] - [INGRESSO10] <sup>*1</sup>	Commuta l'ingresso su DIGITAL LINK e commuta l'ingresso del dispositivo con uscita DIGITAL LINK all'ingresso specificato.
	[HDMI1 [SLOT]] <sup>*2</sup>	Commuta l'ingresso HDMI1 della scheda di interfaccia.
	[HDMI2 [SLOT]] <sup>*2</sup>	Commuta l'ingresso HDMI2 della scheda di interfaccia.
	[DVI-D1 [SLOT]] <sup>*2</sup>	Commuta l'ingresso DVI-D1 della scheda di interfaccia.
	[DVI-D2 [SLOT]] <sup>*2</sup>	Commuta l'ingresso DVI-D2 della scheda di interfaccia.
	[SDI1 [SLOT]] <sup>*2</sup>	Commuta l'ingresso SDI1 della scheda di interfaccia.
	[SDI2 [SLOT]] <sup>*2</sup>	Commuta l'ingresso SDI2 della scheda di interfaccia.
	[SDI3 [SLOT]] <sup>*2</sup>	Commuta l'ingresso SDI3 della scheda di interfaccia.
	[SDI4 [SLOT]] <sup>*2</sup>	Commuta l'ingresso SDI4 della scheda di interfaccia.
[DisplayPort1 [SLOT]] <sup>*2</sup>	Commuta l'ingresso DisplayPort1 della scheda di interfaccia.	
[DisplayPort2 [SLOT]] <sup>*2</sup>	Commuta l'ingresso DisplayPort2 della scheda di interfaccia.	

[COMANDO]	Impostazioni dettagliate di [COMANDO]	Descrizione
[MOD. FUNZION.] <sup>*3</sup>	[NORMALE]	Dà priorità alla luminosità.
	[ECO]	Controlla l'alimentazione per aumentare la durata della fonte di luce sebbene la luminosità si riduca rispetto a [NORMALE].
	[SILENZIO] <sup>*4</sup>	Attiva il proiettore con basso rumore sebbene la luminosità si riduca rispetto a [NORMALE].
	[SILENZIO1] <sup>*5</sup>	
	[SILENZIO2] <sup>*5</sup>	Attiva il proiettore con rumore ancora più basso sebbene la luminosità si riduca rispetto a [SILENZIO1].
	[UTENTE1]	Controlla l'alimentazione con l'impostazione regolata in [UTENTE1].
	[UTENTE2]	Controlla l'alimentazione con l'impostazione regolata in [UTENTE2].
[UTENTE3]	Controlla l'alimentazione con l'impostazione regolata in [UTENTE3].	

\*1 Quando il dispositivo con uscita DIGITAL LINK opzionale (Modello n.: ET-YFB100G, ET-YFB200G) viene collegato al proiettore, il suo nome ingresso viene automaticamente riflesso da [INGRESSO1] a [INGRESSO10]. Quando è selezionata una voce che non riflette il nome dell'ingresso, questa sarà disabilitata.

\*2 Questo può essere selezionato quando nello slot è installata la scheda di interfaccia opzionale dotata dell'ingresso corrispondente.

\*3 Se si modificano le impostazioni durante l'uso del proiettore, la durata della riduzione della metà della luminanza si accorcia o la luminanza potrebbe diminuire.

\*4 Solo per PT-RCQ80

\*5 Solo per PT-RCQ10

### 11) Premere il pulsante <ENTER>.

- Il comando viene fissato e viene visualizzato ● sulla sinistra del comando selezionato.
- In seguito al bloccaggio del comando, premere il pulsante <MENU> per chiudere lo schermata di impostazione dettagliata.

### 12) Premere ▲▼◀▶ per selezionare [MEMORIZZA], quindi premere il pulsante <ENTER>.

#### Nota

- Per eliminare un comando che è già stato impostato, premere il pulsante <DEFAULT> sul telecomando mentre è visualizzata la schermata al punto 5), oppure selezionare [CANCELLA] sulla schermata al punto 6) e premere il pulsante <ENTER>.
- Se sono stati impostati più comandi per lo stesso orario, essi sono eseguiti in ordine cronologico a partire dal numero più piccolo di comando.
- L'orario di funzionamento corrisponde all'ora locale. (➔ pagina 161)
- Se un'operazione è eseguita con il telecomando o con il pannello di controllo del proiettore o con un comando di controllo prima che il comando impostato in [PIANIFICAZIONE] sia eseguito, il comando impostato con la funzione programmata potrebbe non essere eseguito.

## [MULTI PROJECTOR SYNC]

Impostare la funzione sincronizzazione contrasto e la funzione sincronizzazione otturatore.

La funzione sincronizzazione contrasto è una funzione che consente di visualizzare una schermata combinata con un contrasto bilanciato condividendo il livello di luminosità dell'ingresso del segnale video in ogni proiettore quando viene costruito un multi-display combinando l'immagine proiettata di più proiettori. La funzione sincronizzazione otturatore è una funzione che consente di sincronizzare il funzionamento dell'otturatore del proiettore specificato verso altri proiettori, mentre l'effetto dell'uso della funzione otturatore comprendente il funzionamento della dissolvenza in ingresso/in uscita può essere sincronizzato.

Per utilizzare le funzioni sincronizzazione contrasto e sincronizzazione otturatore, è necessario collegare i proiettori di destinazione per la sincronizzazione in loop con collegamento concatenato facendo uso dei terminali <MULTI PROJECTOR SYNC IN>/<MULTI PROJECTOR SYNC OUT> e dei terminali <SERIAL IN>/<SERIAL OUT>. Per i dettagli sul collegamento dei proiettori, consultare "Esempio di collegamento quando si utilizza la funzione sincronizzazione contrasto/funzione sincronizzazione otturatore" (➔ pagina 60).

#### Nota

- La funzione sincronizzazione contrasto e la funzione sincronizzazione otturatore possono essere utilizzate simultaneamente.
- La funzione sincronizzazione otturatore funzionerà anche quando sono presenti modelli diversi all'interno dei proiettori collegati. Tuttavia, la funzione di sincronizzazione non funzionerà quando è presente un proiettore DLP che sia costruito con tre chip DLP all'interno dei proiettori collegati.
- Le voci di menu nel menu [IMPOSTAZIONI PROIETTORE] → [MULTI PROJECTOR SYNC] sono analoghe alle seguenti voci di impostazione.
  - Il menu [IMMAGINE] → [CONTRASTO DINAMICO] → [UTENTE] → [MULTI PROJECTOR SYNC]
  - Il menu [OPZIONI VISUALIZZAZIONE] → [IMPOSTAZIONI OTTURATORE] → [MULTI PROJECTOR SYNC]

## Impostazione della funzione sincronizzazione contrasto

### 1) Premere ▲▼ per selezionare [MULTI PROJECTOR SYNC].

- 2) Premere il pulsante <ENTER>.
  - Viene visualizzata la schermata [MULTI PROJECTOR SYNC].
- 3) Premere ▲▼ per selezionare [MODO].
- 4) Premere ◀▶ per commutare la voce.
  - Le voci cambiano a ogni pressione del pulsante.

[OFF]	Selezionare questa voce quando non vengono utilizzate la funzione sincronizzazione contrasto e la funzione sincronizzazione otturatore.
[PRINCIPALE]	Selezionare questa voce quando è utilizzata la funzione sincronizzazione contrasto o la funzione sincronizzazione otturatore. Impostare questa voce su un solo proiettore dei proiettori che sono collegati. Il proiettore impostato come [PRINCIPALE] calcolerà il livello di luminosità ottimale del segnale video nell'intera schermata combinata per ogni fotogramma. Tutti i proiettori di destinazione per la sincronizzazione del contrasto controlleranno la funzione di contrasto dinamico in base al risultato del calcolo.
[SECONDARIO]	Selezionare questa voce quando è utilizzata la funzione sincronizzazione contrasto o la funzione sincronizzazione otturatore. Impostare questa voce in tutti i proiettori collegati escludendo il proiettore impostato come [PRINCIPALE].

- Quando non è selezionato [OFF], il risultato diagnostico viene visualizzato in [STATO LINK], indicando se tutti i proiettori compresi i proiettori di destinazione per la sincronizzazione sono collegati correttamente e se [MODO] è impostato correttamente.

[LINKED]	Tutti i proiettori sono collegati correttamente e correttamente impostati. Si trovano nella condizione che la funzione sincronizzazione contrasto o la funzione sincronizzazione otturatore possono essere utilizzate.
[NO LINK]	I proiettori non sono correttamente collegati o non correttamente impostati. Controllare lo stato di collegamento del cavo e l'impostazione del proiettore per ogni proiettore collegato.

- 5) Premere ▲▼ per selezionare [SINCRONIZZAZIONE CONTRASTO].
- 6) Premere ◀▶ per commutare la voce.
  - Le voci cambiano a ogni pressione del pulsante.

[OFF]	Selezionare questa voce quando la funzione sincronizzazione contrasto non viene utilizzata.
[ON]	Selezionare questa voce quando la funzione sincronizzazione contrasto è utilizzata.

#### Nota

- La funzione sincronizzazione contrasto sarà operativa quando tutte le seguenti condizioni saranno soddisfatte.
  - Tutti i proiettori da collegare sono collegati in loop con collegamento concatenato. (Massimo 64 proiettori)
  - [MODO] su un solo proiettore collegato è impostato su [PRINCIPALE] e [MODO] su tutti gli altri proiettori sono impostati su [SECONDARIO].
  - [SINCRONIZZAZIONE CONTRASTO] sui proiettori per eseguire la sincronizzazione del contrasto è impostato su [ON].
- È possibile impostare [SINCRONIZZAZIONE CONTRASTO] su [OFF] per i proiettori che sono collegati, ma non sincronizzare.

#### Impostazione della funzione sincronizzazione otturatore

- 1) Premere ▲▼ per selezionare [MULTI PROJECTOR SYNC].
- 2) Premere il pulsante <ENTER>.
  - Viene visualizzata la schermata [MULTI PROJECTOR SYNC].
- 3) Premere ▲▼ per selezionare [MODO].
- 4) Premere ◀▶ per commutare la voce.
  - Le voci cambiano a ogni pressione del pulsante.

[OFF]	Selezionare questa voce quando non vengono utilizzate la funzione sincronizzazione contrasto e la funzione sincronizzazione otturatore.
[PRINCIPALE]	Selezionare questa voce quando è utilizzata la funzione sincronizzazione contrasto o la funzione sincronizzazione otturatore. Impostare questa voce soltanto su un proiettore che si trasforma nella sorgente di sincronizzazione del funzionamento dell'otturatore.

[SECONDARIO]	Selezionare questa voce quando è utilizzata la funzione sincronizzazione contrasto o la funzione sincronizzazione otturatore. Impostare questa voce in tutti i proiettori collegati escludendo il proiettore impostato come [PRINCIPALE].
--------------	--

- Quando non è selezionato [OFF], il risultato diagnostico viene visualizzato in [STATO LINK], indicando se tutti i proiettori compresi i proiettori di destinazione per la sincronizzazione sono collegati correttamente e se [MODO] è impostato correttamente.

[LINKED]	Tutti i proiettori sono collegati correttamente e correttamente impostati. Si trovano nella condizione che la funzione sincronizzazione contrasto o la funzione sincronizzazione otturatore possono essere utilizzate.
[NO LINK]	I proiettori non sono correttamente collegati o non correttamente impostati. Controllare lo stato di collegamento del cavo e l'impostazione del proiettore per ogni proiettore collegato.

5) Premere ▲▼ per selezionare [SINCRONIZZAZIONE OTTURATORE].

6) Premere ◀▶ per commutare la voce.

- Le voci cambiano a ogni pressione del pulsante.

[OFF]	Selezionare questa voce quando la funzione sincronizzazione otturatore non viene utilizzata.
[ON]	Selezionare questa voce quando la funzione sincronizzazione otturatore è utilizzata.

**Nota**

- La funzione sincronizzazione otturatore sarà operativa quando tutte le seguenti condizioni saranno soddisfatte.
  - Tutti i proiettori da collegare sono collegati in loop con collegamento concatenato. (Massimo 64 proiettori)
  - [MODO] su un solo proiettore collegato è impostato su [PRINCIPALE] e [MODO] su tutti gli altri proiettori sono impostati su [SECONDARIO].
  - [SINCRONIZZAZIONE OTTURATORE] sui proiettori per eseguire la sincronizzazione dell'otturatore è impostato su [ON].
- È possibile impostare [SINCRONIZZAZIONE OTTURATORE] su [OFF] per i proiettori che sono collegati, ma non sincronizzare.
- Il funzionamento dell'otturatore dalla funzione sincronizzazione otturatore seguirà l'impostazione del menu [OPZIONI VISUALIZZAZIONE] → [IMPOSTAZIONI OTTURATORE] sul proiettore in cui [MODO] è impostato su [PRINCIPALE].
- Quando il segnale di ingresso in ogni proiettore collegato non è sincronizzato, la temporizzazione del funzionamento dell'otturatore tra i proiettori potrebbe spostarsi fino a 1 frame mentre si utilizza la funzione sincronizzazione otturatore.
- La funzione otturatore del proiettore con [MODO] impostato su [SECONDARIO] può essere azionata individualmente. In quel momento, il funzionamento dell'otturatore seguirà l'impostazione del menu [OPZIONI VISUALIZZAZIONE] → [IMPOSTAZIONI OTTURATORE] impostato in quel proiettore.

**[SELEZIONE DEL TERMINALE]**

Impostare i terminali da utilizzare quando viene utilizzata la funzione sincronizzazione contrasto o la funzione sincronizzazione otturatore.

1) Premere ▲▼ per selezionare [MULTI PROJECTOR SYNC].

2) Premere il pulsante <ENTER>.

- Viene visualizzata la schermata [MULTI PROJECTOR SYNC].

3) Premere ▲▼ per selezionare [SELEZIONE DEL TERMINALE].

4) Premere ◀▶ per commutare la voce.

- Le voci cambiano a ogni pressione del pulsante.

[BNC]	Utilizza i terminali <MULTI PROJECTOR SYNC IN>/<MULTI PROJECTOR SYNC OUT> (BNC).
[SERIAL]	Utilizza i terminali <SERIAL IN>/<SERIAL OUT>.

**Nota**

- Non è possibile utilizzare simultaneamente [BNC] e [SERIAL] all'interno dei proiettori collegati.

**[RS-232C]**

Imposta le condizioni di comunicazione del terminale <SERIAL IN>/<SERIAL OUT>. Per i dettagli sul metodo di connessione per le comunicazioni RS-232C, consultare "Terminale <SERIAL IN>/<SERIAL OUT>" (➔ pagina 251).

### Impostazione delle condizioni di comunicazione del terminale <SERIAL IN>

- 1) Premere ▲▼ per selezionare [RS-232C].
- 2) Premere il pulsante <ENTER>.
  - Viene visualizzata la schermata [RS-232C].
- 3) Premere ▲▼ per selezionare [SELEZIONE INGRESSO].
- 4) Premere ◀▶ per commutare la voce.

[PROIETTORE]	Esegue le comunicazioni RS-232C con il terminale <SERIAL IN> del proiettore.
[DIGITAL LINK]	Esegue le comunicazioni RS-232C attraverso il dispositivo con uscita DIGITAL LINK opzionale (Modello n.: ET-YFB100G, ET-YFB200G) e il terminale <DIGITAL LINK>.

- 5) Premere ▲▼ per selezionare [(IN.)VELOCITÀ IN BAUD].
- 6) Premere ◀▶ per commutare la voce.
  - Le voci cambiano a ogni pressione del pulsante.

[9600]	Selezionare la velocità corretta.
[19200]	
[38400]	

- 7) Premere ▲▼ per selezionare [(IN.)PARITÀ].
- 8) Premere ◀▶ per commutare la voce.
  - Le voci cambiano a ogni pressione del pulsante.

[NESSUNO]	Selezionare la condizione di parità.
[NUM.PARI]	
[NUM.DISPARI]	

### Impostazione delle condizioni di comunicazione del terminale <SERIAL OUT>

- 1) Premere ▲▼ per selezionare [RS-232C].
- 2) Premere il pulsante <ENTER>.
  - Viene visualizzata la schermata [RS-232C].
- 3) Premere ▲▼ per selezionare [(US.)VELOCITÀ IN BAUD].
- 4) Premere ◀▶ per commutare la voce.

[9600]	Selezionare la velocità corretta.
[19200]	
[38400]	

- 5) Premere ▲▼ per selezionare [(US.)PARITÀ].
- 6) Premere ◀▶ per commutare la voce.
  - Le voci cambiano a ogni pressione del pulsante.

[NESSUNO]	Selezionare la condizione di parità.
[NUM.PARI]	
[NUM.DISPARI]	

### Impostazione della risposta

- 1) Premere ▲▼ per selezionare [RS-232C].
- 2) Premere il pulsante <ENTER>.
  - Viene visualizzata la schermata [RS-232C].

3) Premere ▲▼ per selezionare [RISPOSTA (TUTTI ID)].

4) Premere ◀▶ per commutare la voce.

[ON]	Restituisce la risposta quando l'impostazione di un ID è designata come TUTTO.
[OFF]	Non restituisce la risposta quando l'impostazione di un ID è designata come TUTTO.

5) Premere ▲▼ per selezionare [GRUPPO].

6) Premere ◀▶ per commutare la voce.

[A] - [Z]	Permette il controllo di più proiettori simultaneamente inviando l'ID di RS-232C. È possibile impostare gruppi da [A] a [Z]. Il proiettore risponde quando l'ID di RS-232C corrisponde all'impostazione.
-----------	--

7) Premere ▲▼ per selezionare [RISPOSTA (GRUPPO ID)].

8) Premere ◀▶ per commutare la voce.

[ON]	Restituisce la risposta quando l'impostazione di un ID è designata come GRUPPO.
[OFF]	Non restituisce la risposta quando l'impostazione di un ID è designata come GRUPPO.

### Nota

- Quando [SELEZIONE INGRESSO] è impostato su [DIGITAL LINK], le comunicazioni che utilizzano quel terminale seriale sono disponibili solo quando il dispositivo corrispondente (quale il dispositivo con uscita DIGITAL LINK opzionale (Modello n.: ET-YFB100G, ET-YFB200G)) viene collegato al terminale <DIGITAL LINK>.
- Quando [SELEZIONE INGRESSO] è impostato su [DIGITAL LINK], la velocità di comunicazione per l'ingresso è fissata a 9 600 bps e la parità è fissata a "NESSUNO".

## [MODALITÀ REMOTE2]

Imposta il terminale <REMOTE 2 IN>.

1) Premere ▲▼ per selezionare [MODALITÀ REMOTE2].

2) Premere ◀▶ per commutare la voce.

- Le voci cambiano a ogni pressione del pulsante.

[DEFAULT]	Utilizza l'assegnazione pin del terminale <REMOTE 2 IN> nell'impostazione standard. (➔ pagina 255)
[UTENTE]	Cambia l'impostazione del terminale <REMOTE 2 IN>.

- Procedere al punto 3) quando è selezionato [UTENTE].

3) Premere il pulsante <ENTER>.

4) Premere ▲▼ per selezionare uno da [PIN2] a [PIN8], quindi premere ◀▶ per commutare l'impostazione.

## [TASTO FUNZIONE]

Imposta la funzione del pulsante <FUNCTION> del telecomando.

1) Premere ▲▼ per selezionare [TASTO FUNZIONE].

2) Premere il pulsante <ENTER>.

- Viene visualizzata la schermata [TASTO FUNZIONE].

3) Premere ▲▼ per selezionare una funzione.

[DISABILITA]	Disabilita il pulsante <FUNCTION>.
[SOTTOMEMORIA]	Visualizza l'elenco di memoria secondaria. (➔ pagina 178)
[SELETTORE SISTEMA]	Commuta l'impostazione [SELETTORE SISTEMA] in base al segnale di ingresso dell'immagine che viene proiettata. <ul style="list-style-type: none"> <li>• Quando il segnale di ingresso non è l'ingresso SDI Il menu [IMMAGINE] → [SELETTORE SISTEMA] (➔ pagina 100)</li> <li>• Quando il segnale di ingresso è l'ingresso SDI Il menu [OPZIONI VISUALIZZAZIONE] → [SDI IN] → [SELETTORE SISTEMA] (➔ pagina 125)</li> </ul>



[SYSTEM DAYLIGHT VIEW]	Commuta l'impostazione [SYSTEM DAYLIGHT VIEW]. (➔ pagina 98)
[FERMO IMMAGINE]	Congela temporaneamente l'immagine. (➔ pagina 142)
[ANALISI SEGNALE VIDEO]	Visualizza la forma d'onda del segnale di ingresso. (➔ pagina 142)
[ASPETTO]	Commuta il rapporto aspetto dell'immagine. (➔ pagina 103)
[MODO DI PROIEZIONE]	Commuta l'impostazione [MODO DI PROIEZIONE]. (➔ pagina 145)
[GEOMETRIA]	Commuta l'impostazione [GEOMETRIA]. (➔ pagina 105)
[POSIZIONE OSD]	Commuta l'impostazione [POSIZIONE OSD]. (➔ pagina 136)

#### 4) Premere il pulsante <ENTER>.

##### Nota

- La schermata [TASTO FUNZIONE] può anche essere visualizzata tenendo premuto il pulsante <FUNCTION> sul telecomando.

## [STATO]

Visualizza lo stato del proiettore.

#### 1) Premere ▲▼ per selezionare [STATO].

#### 2) Premere il pulsante <ENTER>.

- Viene visualizzata la schermata [STATO].

#### 3) Premere ◀▶ per commutare le pagine.

- La pagina cambia a ogni pressione del pulsante.

[MODELLO PROIETTORE]	Visualizza il tipo di proiettore.	
[NUMERO SERIALE]	Visualizza il numero di serie del proiettore.	
[ORE PROIETTORE]	Visualizza il tempo di utilizzo del proiettore.	
[ORE SPIA]	Visualizza il tempo di utilizzo della fonte di luce 1 e della fonte di luce 2.	
[TEMPO DI ILLUMIN. CONTINUO]	Visualizza il tempo trascorso da quando la fonte di luce è illuminata. È possibile confermare il tempo trascorso dopo l'illuminazione della fonte di luce durante la regolazione della messa a fuoco. Il tempo trascorso si azzerà quando la fonte di luce viene disattivata temporaneamente come in caso di uso della funzione otturatore.	
[VERSIONE PRINC./SEC.]	Visualizza le versioni principale e secondaria del firmware del proiettore.	
[TEMP. ARIA INGRESSO]*1	Visualizza lo stato della temperatura dell'aria in ingresso del proiettore.	
[TEMP. GRUPPO OTTICO]*1	Visualizza lo stato della temperatura interna del proiettore.	
[TEMP. ARIA SCARICO]*1	Visualizza lo stato della temperatura dell'aria di scarico del proiettore.	
[TEMPERATURA SPIA1]*1	Visualizza lo stato della temperatura della fonte di luce 1 del proiettore.	
[TEMPERATURA SPIA2]*1	Visualizza lo stato della temperatura della fonte di luce 2 del proiettore.	
[TEST AUTONOMO]	Visualizza lo stato del proiettore.	
[INGRESSO]	Visualizza il terminale di ingresso attualmente selezionato.	
[NOME SEGNALE]	Visualizza il nome del segnale di ingresso.	
[NUM.MEMORIA]	Visualizza il numero di memoria del segnale di ingresso.	
[STATO INGRESSO BACKUP]	Visualizza se la commutazione al segnale di ingresso di backup è possibile o meno quando [MODALITÀ INGRESSO BACKUP] è impostato su [OFF]. (➔ pagina 120)	
[NUM SEGNALI REGISTRATI]	Visualizza il numero di segnali registrati.	
[SCELTA RAFFREDDAMENTO]	Visualizza le condizioni di raffreddamento impostate.	
[PRESSIONE ATMOSFERICA]	Visualizza la pressione atmosferica.	
[STATO REMOTE2]	Visualizza lo stato del controllo di REMOTE2.	
[VOLTAGGIO AC]	Visualizza la tensione di alimentazione in ingresso.	
[CONTEGGIO ACCENSIONE]	[NUMERO ACCENSIONI]	Visualizza il numero di accensioni effettuate.
[KIT DI AGGIORNAMENTO]	[ET-UK20]	Visualizza lo stato di attivazione dal Kit di aggiornamento (Modello n.: ET-UK20).
	[ET-CUK10]	Visualizza lo stato di attivazione dal Kit di aggiornamento per la regolazione automatica dello schermo (Modello n.: ET-CUK10).
	[ET-NUK10]	Visualizza lo stato di attivazione dal Kit di aggiornamento NFC (Modello n.: ET-NUK10). Oppure visualizza lo stato della funzione NFC. [ATTIVATO]: è possibile utilizzare la funzione NFC. [NON ATTIVATO]: non è possibile utilizzare la funzione NFC.
[SLOT]	Visualizza il numero di modello prodotto della scheda di interfaccia installata nello slot. Inoltre, la versione firmware viene visualizzata dopo il numero di modello prodotto.	

## Capitolo 4 Impostazioni — Menu [IMPOSTAZIONI PROIETTORE]

[MOD. FUNZION.]	Visualizza il valore di impostazione del menu [IMPOSTAZIONI PROIETTORE] → [IMPOST. FUNZIONAMENTO] → [MOD. FUNZION.]	
[NORMALE]	Visualizza il tempo di utilizzo della fonte di luce con [MOD. FUNZION.] impostato su [NORMALE].	
[ECO]	Visualizza il tempo di utilizzo della fonte di luce con [MOD. FUNZION.] impostato su [ECO].	
[SILENZIO] <sup>*2</sup>	Visualizza il tempo di utilizzo della fonte di luce con [MOD. FUNZION.] impostato su [SILENZIO]/	
[SILENZIO1] <sup>*3</sup>	[SILENZIO1].	
[SILENZIO2] <sup>*3</sup>	Visualizza il tempo di utilizzo della fonte di luce con [MOD. FUNZION.] impostato su [SILENZIO2].	
[UTENTE1]	Visualizza il tempo di utilizzo della fonte di luce con [MOD. FUNZION.] impostato su [UTENTE1].	
[UTENTE2]	Visualizza il tempo di utilizzo della fonte di luce con [MOD. FUNZION.] impostato su [UTENTE2].	
[UTENTE3]	Visualizza il tempo di utilizzo della fonte di luce con [MOD. FUNZION.] impostato su [UTENTE3].	
[ORE CONSOLIDATE] <sup>*4</sup>	<p>Converte il tempo di utilizzo totale delle fonti di luce con [MOD. FUNZION.] impostato in ogni voce nel tempo utilizzato con l'impostazione [NORMALE].</p> <p>Il tempo di utilizzo consolidato viene utilizzato per una indicazione approssimativa su quando eseguire la manutenzione quando il proiettore viene utilizzato in combinazione di ogni voce in [MOD. FUNZION.]</p>	
[INFORMAZIONI SEGNALE]	[INGRESSO]	Visualizza il terminale di ingresso utilizzato per l'immagine proiettata. Visualizza il terminale di ingresso rappresentativo quando viene visualizzata un'unica immagine con segnali di ingresso multipli.
	[FORMATO SEGNALE]	Visualizza il formato del segnale di ingresso.
	[COLLEGAMENTO]	Visualizza l'impostazione [COLLEGAMENTO SDI]. Visualizza il risultato della determinazione del segnale una volta impostato su [AUTO].
	[CAMPIONAMENTO COLORE]	Visualizza le informazioni di campionamento e il formato colore del segnale di ingresso.
	[BIT DEPTH]	Visualizza la gradazione del segnale di ingresso.
	[LIVELLO SEGNALE]	Visualizza il livello di segnale del segnale di ingresso.

\*1 Lo stato della temperatura viene indicato tramite il colore del testo (verde/giallo/rosso) e la scala su barra. Utilizzare il proiettore entro il range che l'indicazione è verde.

\*2 Solo per PT-RCQ80

\*3 Solo per PT-RCQ10

\*4 È possibile ottenere il [ORE CONSOLIDATE] con la seguente formula di calcolo. I valori ottenuti con la formula di calcolo contengono un piccolo errore.

### Formula di conversione per [ORE CONSOLIDATE]

$$A \times 1,0 + B \times 0,8$$

- **A:** Tempo di utilizzo della fonte di luce con [MOD. FUNZION.] impostato su [NORMALE], [SILENZIO], [SILENZIO1], [SILENZIO2], [UTENTE1], [UTENTE2] o [UTENTE3]
- **B:** Tempo di utilizzo della fonte di luce con [MOD. FUNZION.] impostato su [ECO]

### ■ [DETTAGLIO INFORMAZIONI]

[INGRESSO]	Visualizza il terminale di ingresso utilizzato per l'immagine proiettata.
[FORMATO SEGNALE]	Visualizza il formato del segnale di ingresso.
[FREQUENZA SEGNALE]	Visualizza la frequenza del segnale di ingresso.
[TIPO DI SCANSIONE]	Visualizza il tipo di scansione del segnale di ingresso.
[TOTALE PUNTI]	Visualizza il conteggio totale di punti del segnale di ingresso.
[PUNTI DISPLAY]	Visualizza il numero di punti di visualizzazione del segnale di ingresso.
[TOTALE RIGHE]	Visualizza il conteggio totale delle linee del segnale di ingresso.
[RIGHE DISPLAY]	Visualizza il numero di linee di visualizzazione del segnale di ingresso.
[CAMPIONAMENTO COLORE]	Visualizza le informazioni di campionamento e il formato colore del segnale di ingresso.
[BIT DEPTH]	Visualizza la gradazione del segnale di ingresso.
[LIVELLO SEGNALE]	Visualizza il livello di segnale del segnale di ingresso.
[STATO HDCP]	<p>Consente di visualizzare lo stato HDCP del segnale di ingresso. Il contenuto del display è come segue.</p> <p>[HDCP2.2]: quando protetto con HDCP 2.2            [HDCP1.X]: quando protetto con HDCP 1.X            [NESSUNO]: quando non protetto con HDCP            [---]: quando il segnale è assente</p>



### Nota

- Premendo il pulsante <ENTER> mentre è visualizzato [INFORMAZIONI SEGNALE] nella pagina 5/5 della schermata [STATO], verrà visualizzata la schermata [DETTAGLIO INFORMAZIONI], e quindi sarà possibile visualizzare informazioni dettagliate del segnale di ingresso. Le informazioni per i segnali a ingresso multiplo possono essere visualizzate a seconda dell'immagine proiettata. Premere ◀▶ per commutare le pagine.
- Alcune voci di [INFORMAZIONI SEGNALE] e [DETTAGLIO INFORMAZIONI] potrebbero apparire ed altre non apparire, in base al segnale ricevuto in ingresso.
- In caso di anomalie sul proiettore, premere il pulsante <DEFAULT> durante la visualizzazione della schermata [STATO] per visualizzare la schermata dei dettagli delle informazioni sugli errori.
- Per i dettagli sui contenuti visualizzati in [TEST AUTONOMO], consultare "Indicazioni [TEST AUTONOMO]" (➔ pagina 238).

### Invio a mezzo e-mail del contenuto dello stato

È possibile inviare il contenuto dello stato all'indirizzo e-mail (fino a due indirizzi) impostato in "Pagina [E-mail set up]" (➔ pagina 212).

- 1) Premere il pulsante <ENTER> mentre è visualizzata la pagina da 1/5 a 4/5 della schermata [STATO].
- 2) Premere ▲▼ per selezionare [INVIA E-MAIL].
- 3) Premere il pulsante <ENTER>.
  - Viene visualizzata la schermata [SELEZIONA INDIRIZZO E-MAIL].
- 4) Premere ▲▼ per selezionare la destinazione.
- 5) Premere il pulsante <ENTER>.
  - Viene visualizzata la schermata di conferma.
- 6) Premere ◀▶ per selezionare [ESEGUI] e premere il pulsante <ENTER>.
  - Il contenuto dello stato viene inviato.

### Salvataggio del contenuto dello stato in una memoria USB

È possibile salvare il contenuto dello stato in una memoria USB collegata al terminale <USB>.

- 1) Premere il pulsante <ENTER> mentre è visualizzata la pagina da 1/5 a 4/5 della schermata [STATO].
- 2) Premere ▲▼ per selezionare [SALVARE SULLA MEMORIA USB].
- 3) Premere il pulsante <ENTER>.
  - Viene visualizzata la schermata di conferma.
- 4) Premere ◀▶ per selezionare [ESEGUI] e premere il pulsante <ENTER>.
  - Il contenuto dello stato viene salvato.

### [CLONAZIONE DATI]

Effettuare l'operazione della funzione di clonazione dati. È possibile copiare dati quali le impostazioni e i valori di regolazione del proiettore su più proiettori via LAN oppure utilizzando la memoria USB.

Per i dettagli dell'operazione, consultare "Uso della funzione di clonazione dati" (➔ pagina 221).

### [SALVARE TUTTI I DATI UTENTE]

Salvare i valori delle varie impostazioni come backup nella memoria integrata del proiettore.

- 1) Premere ▲▼ per selezionare [SALVARE TUTTI I DATI UTENTE].
- 2) Premere il pulsante <ENTER>.
  - Viene visualizzata la schermata [PASSWORD SICUREZZA].
- 3) Inserire la password di sicurezza e premere il pulsante <ENTER>.
  - Viene visualizzata la schermata di conferma.
- 4) Premere ◀▶ per selezionare [ESEGUI] e premere il pulsante <ENTER>.
  - [AVANTI] viene visualizzato mentre è in atto il salvataggio dei dati.

## Nota

- I dati salvati eseguendo [SALVARE TUTTI I DATI UTENTE] non comprendono i dati impostati con “Geometric & Setup Management Software”.
- I dati salvati eseguendo [SALVARE TUTTI I DATI UTENTE] non vengono eliminati anche se viene eseguito il menu [IMPOSTAZIONI PROIETTORE] → [INIZIALIZZAZIONE] → [RIPRISTINO IMPOST. PREDEFINITE].

## [CARICARE TUTTI I DATI UTENTE]

Carica i valori delle varie impostazioni salvati come backup nella memoria integrata del proiettore.

- 1) Premere ▲▼ per selezionare [CARICARE TUTTI I DATI UTENTE].
- 2) Premere il pulsante <ENTER>.
  - Viene visualizzata la schermata [PASSWORD SICUREZZA].
- 3) Inserire la password di sicurezza e premere il pulsante <ENTER>.
  - Viene visualizzata la schermata di conferma.
- 4) Premere ◀▶ per selezionare [ESEGUI] e premere il pulsante <ENTER>.

## Nota

- Il proiettore entra in modalità di standby per riflettere i valori di impostazione quando viene eseguito [CARICARE TUTTI I DATI UTENTE].
- I dati caricati da [CARICARE TUTTI I DATI UTENTE] non comprendono i dati impostati con “Geometric & Setup Management Software”.

## [INIZIALIZZAZIONE]

Riportare le diverse impostazioni dei dati dell'utente alle impostazioni predefinite di fabbrica.

- 1) Premere ▲▼ per selezionare [INIZIALIZZAZIONE].
- 2) Premere il pulsante <ENTER>.
  - Viene visualizzata la schermata [PASSWORD SICUREZZA].
- 3) Inserire la password di sicurezza e premere il pulsante <ENTER>.
  - Viene visualizzata la schermata [INIZIALIZZAZIONE].
- 4) Premere ▲▼ per selezionare una voce da inizializzare.

[IMPOSTAZIONI UTENTE]	È possibile selezionare arbitrariamente i dati dell'utente da riportare alle impostazioni predefinite di fabbrica. Il proiettore va in stato di standby dopo l'esecuzione di [INIZIALIZZAZIONE]. Per i dettagli dell'operazione, consultare “Inizializzazione delle impostazioni selezionando le voci” (➔ pagina 173).
[SOLO SEGNALI REGISTRATI]	Elimina tutti i segnali registrati in [LISTA SEGNALI REGISTRATI]. Vengono inoltre eliminati tutti i valori di impostazione salvati per ciascun segnale registrato.
[SOLO NETWORK/E-MAIL]	Riporta tutte le voci di impostazione del menu [RETE] e tutte le voci di impostazioni della pagina operativa nella pagina [Detailed set up] e in Crestron Connected della schermata di controllo web alle impostazioni predefinite di fabbrica. <ul style="list-style-type: none"> <li>• Le voci di [Time Zone], [Date] e [Time] nella pagina [Adjust clock] della schermata di controllo web non ritornano alle impostazioni predefinite di fabbrica.</li> <li>• Le informazioni quali il certificato auto-firmato già creato nella pagina [Https set up] della schermata di controllo web o il certificato del server già installato non vengono eliminate.</li> </ul>
[SOLO IMMAGINE LOGO]	Elimina l'immagine registrata in [LOGO UTENTE].
[RIPRISTINO IMPOST. PREDEFINITE]	Riporta tutte le impostazioni dei dati dell'utente alle impostazioni predefinite di fabbrica. Il proiettore va in stato di standby dopo l'esecuzione di [RIPRISTINO IMPOST. PREDEFINITE].

- Procedere al punto 5) quando non è selezionato [IMPOSTAZIONI UTENTE].

- 5) Premere il pulsante <ENTER>.
  - Viene visualizzata la schermata di conferma.
- 6) Premere ◀▶ per selezionare [ESEGUI] e premere il pulsante <ENTER>.

## Nota

- La password di sicurezza è la password impostata nel menu [SICUREZZA] → [MODIFICA PASSWORD SICUREZZA]. Password iniziale come impostazione predefinita di fabbrica: ▲▼◀▶▲▼◀▶
- Per eliminare solo parte di un segnale registrato, agire secondo “Eliminazione del segnale registrato” (➔ pagina 177).

- Per riportare l'impostazione di [Time Zone] nella pagina [Adjust clock] della schermata di controllo web e l'impostazione del menu [IMPOSTAZIONI PROIETTORE] → [DATA E ORA] → [TIME ZONE] alle impostazioni predefinite di fabbrica, iniziarle mediante uno dei seguenti metodi.
  - Inizializzazione mediante selezione del menu [IMPOSTAZIONI PROIETTORE] → [INIZIALIZZAZIONE] → [RIPRISTINO IMPOST. PREDEFINITE]
  - Inizializzazione mediante impostazione del menu [IMPOSTAZIONI PROIETTORE] → [INIZIALIZZAZIONE] → [IMPOSTAZIONI UTENTE] → [ALTRE IMPOSTAZIONI UTENTE] su [INIZIALIZZAZIONE]
- È possibile eliminare il certificato auto-firmato già creato nella pagina [Https set up] della schermata di controllo web o le informazioni del certificato del server già installato nella schermata di controllo web.
- Se inizializzato selezionando [RIPRISTINO IMPOST. PREDEFINITE], viene visualizzata la schermata [SETTAGGI INIZIALI] quando avrà inizio la proiezione la volta successiva.

### Inizializzazione delle impostazioni selezionando le voci

- 1) Premere ▲▼ per selezionare [INIZIALIZZAZIONE].
- 2) Premere il pulsante <ENTER>.
  - Viene visualizzata la schermata [PASSWORD SICUREZZA].
- 3) Inserire la password di sicurezza e premere il pulsante <ENTER>.
  - Viene visualizzata la schermata [INIZIALIZZAZIONE].
- 4) Premere ▲▼ per selezionare [IMPOSTAZIONI UTENTE].
- 5) Premere il pulsante <ENTER>.
  - Viene visualizzata la schermata [IMPOSTAZIONI UTENTE].
- 6) Premere ▲▼ per selezionare una voce.

[IMPOST. FUNZIONAMENTO]	Il menu [IMPOSTAZIONI PROIETTORE] → [IMPOST. FUNZIONAMENTO] → [MOD. FUNZION.] e [INTENSITÀ LUM. MAX] vengono inizializzati. [INTENSITÀ LUMINOSA] non viene inizializzato. L'impostazione [INTENSITÀ LUMINOSA] viene mantenuta.
[MODALITA' STANDBY]	Il menu [IMPOSTAZIONI PROIETTORE] → [MODALITA' STANDBY] viene inizializzato.
[SEGNALI REGISTRATI]	Tutti i segnali registrati in [LISTA SEGNALI REGISTRATI] vengono inizializzati.
[NETWORK/E-MAIL]	Tutte le voci di impostazione del menu [RETE] e tutte le voci di impostazioni della pagina operativa nella pagina [Detailed set up] e in Crestron Connected della schermata di controllo web alle impostazioni predefinite di fabbrica vengono inizializzate. <ul style="list-style-type: none"> <li>• Le voci di [Time Zone], [Date] e [Time] nella schermata di controllo web non vengono inizializzate.</li> <li>• Le informazioni quali il certificato auto-firmato già creato nella pagina [Https set up] della schermata di controllo web o il certificato del server già installato non vengono inizializzate.</li> </ul>
[IMMAGINE LOGO]	L'immagine registrata in [LOGO UTENTE] viene inizializzata.
[UNIFORMITÀ]	Il menu [OPZIONI VISUALIZZAZIONE] → [UNIFORMITÀ] viene inizializzato.
[ALTRE IMPOSTAZIONI UTENTE]	I dati utente diversi da quelli menzionati in precedenza vengono inizializzati.

- 7) Premere ◀▶ per commutare l'impostazione.
  - Le voci cambiano a ogni pressione del pulsante.

[MANTENERE]	Non ritorna alle impostazioni predefinite di fabbrica e mantiene le impostazioni correnti quando viene eseguita l'inizializzazione da [IMPOSTAZIONI UTENTE].
[INIZIALIZZAZIONE]	Riporta alle impostazioni predefinite di fabbrica quando l'inizializzazione viene eseguita da [IMPOSTAZIONI UTENTE].

- Ripetere i passaggi da 6) a 7) fino a che le voci di inizializzazione diventano quelle desiderate.

- 8) Premere ▲▼ per selezionare [INIZIALIZZAZIONE].
- 9) Premere il pulsante <ENTER>.
  - Viene visualizzata la schermata di conferma.
- 10) Premere ◀▶ per selezionare [ESEGUI] e premere il pulsante <ENTER>.

### Nota

- Per riportare l'impostazione nel menu [IMPOSTAZIONI PROIETTORE] → [INTENSITÀ LUMINOSA] all'impostazione predefinita di fabbrica, iniziarla selezionando [ALTRE IMPOSTAZIONI UTENTE].

- Per riportare l'impostazione di [Time Zone] nella pagina [Adjust clock] della schermata di controllo web e l'impostazione del menu [IMPOSTAZIONI PROIETTORE] → [DATA E ORA] → [TIME ZONE] alle impostazioni predefinite di fabbrica, iniziarle mediante uno dei seguenti metodi.
  - Inizializzazione mediante selezione del menu [IMPOSTAZIONI PROIETTORE] → [INIZIALIZZAZIONE] → [RIPRISTINO IMPOST. PREDEFINITE]
  - Inizializzazione mediante impostazione del menu [IMPOSTAZIONI PROIETTORE] → [INIZIALIZZAZIONE] → [IMPOSTAZIONI UTENTE] → [ALTRE IMPOSTAZIONI UTENTE] su [INIZIALIZZAZIONE]

### **[AGGIORNAMENTO DEL FIRMWARE]**

---

La riscrittura del firmware è possibile utilizzando una memoria USB.

Per i dettagli dell'operazione, consultare "Aggiornamento del firmware con la memoria USB" (➔ pagina 230).

### **[PASSWORD DI SERVIZIO]**

---

Questa funzione è usata dal personale tecnico.

## Menu [SCHERMATA DI TEST]

Nella schermata menu, selezionare [SCHERMATA DI TEST] dal menu principale.

Fare riferimento a “Navigazione tra i menu” (➔ pagina 89) per il funzionamento della schermata menu.

### [SCHERMATA DI TEST]

Visualizza la schermata di test integrata nel proiettore.

Le impostazioni della posizione, della dimensione e di altri fattori non si riflettono nelle schermate di test.

Assicurarsi di visualizzare il segnale di ingresso prima di effettuare varie regolazioni.

#### 1) Premere ◀▶ per commutare la voce [SCHERMATA DI TEST].

- Le voci cambiano a ogni pressione del pulsante.

Schermata menu + Tutto bianco	
Schermata menu + Tutto nero	
Schermata menu + Finestra	
Schermata menu + Finestra (inversione)	
Schermata menu + Barra colori (verticale)	Visualizza una schermata di test con la schermata menu. Selezionare una schermata di test desiderata.
Schermata menu + Barra colori (orizzontale)	
Schermata menu + Aspetto della cornice 16:9/4:3	
Schermata menu + Quadrettatura	
Schermata menu + Messa a fuoco	
Schermata menu + schermata ingresso	Visualizza la schermata menu e il segnale di ingresso. Le schermate di test interni non sono visualizzate.

#### Nota

- Premere il pulsante <ON SCREEN> sul telecomando mentre viene visualizzata la schermata di test per nascondere la schermata di menu.
- Si raccomanda di eseguire la regolazione della messa a fuoco dopo che sono trascorsi 30 minuti con la schermata di test di messa a fuoco visualizzata.

### Cambio del colore della schermata di test della quadrettatura

È possibile modificare il colore quando viene visualizzata la schermata di test “Schermata menu + Quadrettatura”.

#### 1) Premere ◀▶ per selezionare la schermata di test “Schermata menu + Quadrettatura”.

#### 2) Premere il pulsante <ENTER>.

- Viene visualizzata la schermata [COLORE TEST PATTERN].

#### 3) Premere ▲▼ per selezionare un colore, quindi premere il pulsante <ENTER>.

- Il colore della schermata di test della quadrettatura viene cambiato al colore selezionato.

#### Nota

- L'impostazione [COLORE TEST PATTERN] ritorna a [BIANCO] quando il proiettore viene spento.
- Non è possibile modificare i colori delle schermate di test diversi da quelli delle schermate di test di quadrettatura.

## Menu [LISTA SEGNALI REGISTRATI]

Nella schermata menu, selezionare [LISTA SEGNALI REGISTRATI] dal menu principale.

Fare riferimento a “Navigazione tra i menu” (➔ pagina 89) per il funzionamento della schermata menu.

### ■ Dettagli dei segnali registrati

Numero memoria: A1 (1-2)



Numero di memoria secondaria

Quando il segnale del numero dell'indirizzo (A1, A2, ... L7, L8) è registrato

- Può essere impostato un nome per ciascuna memoria secondaria (➔ pagina 178).

### Registrazione di nuovi segnali

In seguito all'immissione di un segnale e alla pressione del pulsante <MENU> sul telecomando o sul pannello di controllo, la registrazione viene completata e viene visualizzata la schermata [MENU PRINCIPALE].

#### Nota

- Nel proiettore possono essere registrati fino a 96 segnali comprese le memorie secondarie.
- Vi sono 12 pagine (otto memorie da A a L, con otto memorie possibili su ogni pagina) per i numeri in memoria, e il segnale viene registrato fino al numero più basso disponibile. Se non vi è un numero di memoria disponibile si avrà una sovrascrittura a partire dal segnale meno recente.
- Il nome da registrare viene determinato automaticamente dal segnale di ingresso.
- Se è visualizzato un menu, i nuovi segnali saranno registrati nel momento in cui vengono ricevuti.

### Ridenominazione di segnali registrati

È possibile rinominare i segnali registrati.

- 1) Premere ▲▼◀▶ per selezionare il segnale del quale il nome deve essere cambiato.
- 2) Premere il pulsante <ENTER>.
  - Viene visualizzata la schermata [STATO SEGNALI REGISTRATI].
  - Vengono visualizzati il numero di memoria, il terminale di ingresso, il nome del segnale di ingresso, la frequenza, la polarità di sincronizzazione e così via.
  - Premere il pulsante <MENU> per tornare alla schermata [LISTA SEGNALI REGISTRATI].
- 3) Premere il pulsante <ENTER>.
  - Viene visualizzata la schermata [IMPOSTAZIONE SEGNALI REGISTRATI].
- 4) Premere ▲▼ per selezionare [MODIFICA NOME SEGNALE].
- 5) Premere il pulsante <ENTER>.
  - Viene visualizzata la schermata [MODIFICA NOME SEGNALE].
- 6) Premere ▲▼◀▶ per selezionare il testo e premere il pulsante <ENTER> per immettere il testo.
- 7) Dopo aver modificato il nome, premere ▲▼◀▶ per selezionare [OK], quindi premere il pulsante <ENTER>.
  - La registrazione è completata e viene visualizzata nuovamente la schermata [IMPOSTAZIONE SEGNALI REGISTRATI].
  - Quando si preme ▲▼◀▶ per selezionare [CANCEL] e si preme il pulsante <ENTER>, il nome del segnale modificato non sarà registrato e verrà usato un nome del segnale registrato automaticamente.

## Eliminazione del segnale registrato

È possibile eliminare i segnali registrati.

- 1) Premere ▲▼◀▶ per selezionare il segnale da eliminare.
- 2) Premere il pulsante <DEFAULT> sul telecomando.
  - Viene visualizzata la schermata [CANCELLAZIONE SEGNALI REGISTRATI].
  - Per fermare la cancellazione, premere il pulsante <MENU> per tornare alla schermata [LISTA SEGNALI REGISTRATI].
- 3) Premere il pulsante <ENTER>.
  - Il segnale selezionato verrà eliminato.

### Nota

- Un segnale registrato può inoltre essere cancellato da [CANCELLAZIONE SEGNALI REGISTRATI] sulla schermata [IMPOSTAZIONE SEGNALI REGISTRATI].

## Protezione del segnale registrato

- 1) Premere ▲▼◀▶ per selezionare il segnale da proteggere.
- 2) Premere il pulsante <ENTER>.
  - Viene visualizzata la schermata [STATO SEGNALI REGISTRATI].
- 3) Premere il pulsante <ENTER>.
  - Viene visualizzata la schermata [IMPOSTAZIONE SEGNALI REGISTRATI].
- 4) Premere ▲▼ per selezionare [BLOCCO].
- 5) Premere ◀▶ per commutare la voce.
  - Le voci cambiano a ogni pressione del pulsante.

[OFF]	Il segnale non è protetto.
[ON]	Il segnale è protetto.

- Un'icona di blocco viene visualizzata alla destra della schermata [LISTA SEGNALI REGISTRATI] quando [BLOCCO] è impostato su [ON].



### Nota

- Quando [BLOCCO] è impostato su [ON], la cancellazione del segnale, la regolazione dell'immagine e l'impostazione automatica non sono disponibili. Per effettuare queste operazioni, impostare [BLOCCO] a [OFF].
- Un segnale può essere registrato nella memoria secondaria anche se è protetto.
- Anche i segnali protetti verranno cancellati se è eseguito [INIZIALIZZAZIONE].

## Espansione dell'intervallo di blocco del segnale

- 1) Premere ▲▼◀▶ per selezionare il segnale da impostare.
- 2) Premere il pulsante <ENTER>.
  - Viene visualizzata la schermata [STATO SEGNALI REGISTRATI].
- 3) Premere il pulsante <ENTER>.
  - Viene visualizzata la schermata [IMPOSTAZIONE SEGNALI REGISTRATI].
- 4) Premere ▲▼ per selezionare [FINESTRA DI AGGANCIAMENTO].
- 5) Premere ◀▶ per commutare la voce.
  - Le voci cambiano a ogni pressione del pulsante.

[STRETTA]	Selezionare generalmente questa voce.
[LARGA]	Espande l'intervallo di blocco del segnale.

- Un'icona di espansione viene visualizzata alla destra della schermata [LISTA SEGNALI REGISTRATI] quando [FINESTRA DI AGGANCIAMENTO] è impostato su [LARGA].



### Nota

- Commutare il range in cui il segnale da immettere viene determinato come lo stesso segnale del segnale già registrato.
- Per dare priorità alla determinazione che un segnale è lo stesso del segnale già registrato, impostare questa funzione su [LARGA].
- Usare in casi simili a quando la frequenza di sincronizzazione di un segnale da immettere è variata di poco oppure sono registrati elenchi di segnali multipli.
- Questa funzione non può essere impostata per il segnale SDI.
- Quando è impostato [LARGA], l'immagine potrebbe essere distorta poiché viene riconosciuto un segnale corrispondente anche se la sua frequenza di sincronizzazione varia leggermente.
- Quando un segnale da immettere corrisponde a segnali multipli impostati in [LARGA], un segnale registrato con un numero di memoria alto riceve priorità. Esempio: un segnale da immettere che corrisponde ai numeri di memoria A2, A4 e B1 verrà rilevato come B1.
- Quando viene cancellato un segnale di registrazione, anche le impostazioni vengono cancellate.
- In un ambiente in cui sono immessi più tipi di segnale nello stesso terminale, i segnali talvolta non sono determinati correttamente quando l'impostazione è su [LARGA].

### Sottomemoria

Il proiettore ha una funzione di memoria secondaria che può registrare i dati di regolazione di immagini multiple, anche se esse vengono riconosciute come lo stesso segnale per frequenza o formato della sorgente del segnale di sincronizzazione.

Utilizzare questa funzione quando è necessario commutare l'aspetto o regolare la qualità dell'immagine, ad esempio il bilanciamento del bianco mentre si utilizza la stessa sorgente di segnale. La memoria secondaria include tutti i dati che è possibile regolare per ciascun segnale, quali il rapporto aspetto dell'immagine e i dati regolati nel menu [IMMAGINE] (voci quali [CONTRASTO] e [LUMINOSITÀ]).

### Registrazione nella memoria secondaria

- 1) **Nella schermata normale (dove nessun menu è visualizzato), premere ◀▶.**
  - Viene visualizzata la schermata di registrazione della memoria secondaria se non è registrata. Procedere al punto 3).
  - Viene visualizzata una lista di memorie secondarie registrate per il segnale di ingresso corrente.
  - Il pulsante <FUNCTION> sul telecomando può essere utilizzato invece di ◀▶ quando è selezionato [SOTTOMEMORIA] dal menu [IMPOSTAZIONI PROIETTORE] → [TASTO FUNZIONE].
- 2) **Premere ▲▼◀▶ per selezionare il numero di sottomemoria da registrare in [LISTA SOTTOMEMORIA].**
- 3) **Premere il pulsante <ENTER>.**
  - Viene visualizzata la schermata [MODIFICA NOME SEGNALE].
- 4) **Premere ▲▼◀▶ per selezionare [OK], quindi premere il pulsante <ENTER>.**
  - Per rinominare il segnale registrato, seguire la procedura ai punti 6) e 7) in "Ridenominazione di segnali registrati" (➔ pagina 176).

### Passaggio alla memoria secondaria

- 1) **Nella schermata normale (dove nessun menu è visualizzato), premere ◀▶.**
  - Viene visualizzata una lista di memorie secondarie registrate per il segnale di ingresso corrente.
- 2) **Premere ▲▼◀▶ per selezionare il segnale da commutare in [LISTA SOTTOMEMORIA].**
- 3) **Premere il pulsante <ENTER>.**
  - Ciò fa passare al segnale selezionato al punto 2).

### Cancellazione della memoria secondaria

- 1) **Nella schermata normale (dove nessun menu è visualizzato), premere ◀▶.**
  - Viene visualizzata la schermata [LISTA SOTTOMEMORIA].



- 2) **Premere ▲▼◀▶ per selezionare la memoria secondaria da eliminare, quindi premere il pulsante <DEFAULT> sul telecomando.**
  - Viene visualizzata la schermata [CANCELLAZIONE SEGNALI REGISTRATI].
  - Per fermare la cancellazione, premere il pulsante <MENU> per tornare alla schermata [LISTA SOTTOMEMORIA].
- 3) **Premere il pulsante <ENTER>.**
  - La memoria secondaria selezionata viene eliminata.

## Menu [SICUREZZA]

Nella schermata menu, selezionare [SICUREZZA] dal menu principale, quindi selezionare una voce dal sotto-menu.

Fare riferimento a “Navigazione tra i menu” (➔ pagina 89) per il funzionamento della schermata menu.

- Quando il proiettore viene usato per la prima volta  
Password iniziale: premere ▲▶▼◀▲▶▼◀ nell'ordine, quindi premere il pulsante <ENTER>.

### Attenzione

- Quando si seleziona il menu [SICUREZZA] e si preme il pulsante <ENTER>, è segnalata l'immissione di una password. Inserire la password preimpostata, quindi continuare le operazioni del menu [SICUREZZA].
- Se la password è stata cambiata in precedenza, immettere la password modificata e premere il pulsante <ENTER>.

### Nota

- La password immessa viene visualizzata sullo schermo con gli asterischi \*.
- Viene visualizzato un messaggio di errore sullo schermo se la password immessa non è corretta. Inserire nuovamente la password corretta.

## [PASSWORD SICUREZZA]

Visualizza la schermata [PASSWORD SICUREZZA] quando viene attivata l'alimentazione con il commutatore <MAIN POWER> impostato sul lato <OFF>. Se la password immessa non è corretta, il funzionamento sarà limitato solo al pulsante di standby <⏻>, al pulsante <SHUTTER> e ai pulsanti <LENS> (<FOCUS>, <ZOOM>, <SHIFT>).

1) Premere ▲▼ per selezionare [PASSWORD SICUREZZA].

2) Premere ◀▶ per commutare la voce.

- Le voci cambiano a ogni pressione del pulsante.

[OFF]	Disabilita l'inserimento della password di sicurezza.
[ON]	Abilita l'inserimento della password di sicurezza.

### Nota

- La voce viene impostata su [OFF] dall'impostazione predefinita di fabbrica o se è stata inizializzata da uno dei seguenti metodi. Impostarla su [ON] secondo necessità.
  - Quando si inizializza selezionando il menu [IMPOSTAZIONI PROIETTORE] → [INIZIALIZZAZIONE] → [RIPRISTINO IMPOST. PREDEFINITE]
  - Quando si inizializza impostando il menu [IMPOSTAZIONI PROIETTORE] → [INIZIALIZZAZIONE] → [IMPOSTAZIONI UTENTE] → [ALTRE IMPOSTAZIONI UTENTE] su [INIZIALIZZAZIONE]
- Cambiare la password periodicamente in modo che sia difficile da indovinare.
- La password di sicurezza viene abilitata dopo avere impostato la voce su [ON] e avere impostato l'interruttore <MAIN POWER> su <OFF>.

## [MODIFICA PASSWORD SICUREZZA]

Cambia la password di sicurezza.

1) Premere ▲▼ per selezionare [MODIFICA PASSWORD SICUREZZA].

2) Premere il pulsante <ENTER>.

- Viene visualizzata la schermata [MODIFICA PASSWORD SICUREZZA].

3) Premere ▲▼◀▶ e i pulsanti numerici (<0> - <9>) per impostare la password.

- Possono essere impostate fino a otto operazioni dei pulsanti.

4) Premere il pulsante <ENTER>.

5) Immettere nuovamente la password per confermare.

6) Premere il pulsante <ENTER>.

### Nota

- La password immessa viene visualizzata sullo schermo con gli asterischi \*.
- Quando vengono utilizzati i valori numerici per la password di sicurezza, se il telecomando viene perso è richiesta l'inizializzazione della password di sicurezza. Consultare il proprio rivenditore per il metodo di inizializzazione.

## [IMPOSTAZIONE DISPOSITIVO DI CONTROLLO]

Abilita/disabilita il funzionamento dei pulsanti del pannello di controllo e del telecomando.

- 1) Premere ▲▼ per selezionare [IMPOSTAZIONE DISPOSITIVO DI CONTROLLO].
- 2) Premere il pulsante <ENTER>.
  - Viene visualizzata la schermata [IMPOSTAZIONE DISPOSITIVO DI CONTROLLO].
- 3) Premere ▲▼ per selezionare [PANNELLO DI CONTROLLO] o [TELECOMANDO].

[PANNELLO DI CONTROLLO]	Imposta la limitazione del controllo dal pannello di controllo.
[TELECOMANDO]	Imposta la limitazione del controllo dal telecomando.

- 4) Premere il pulsante <ENTER>.
  - Viene visualizzata la schermata [PANNELLO DI CONTROLLO] o la schermata [TELECOMANDO].
- 5) Premere ▲▼ per selezionare [PANNELLO DI CONTROLLO] o [TELECOMANDO].
- 6) Premere ◀▶ per commutare la voce.
  - È possibile impostare la restrizione di operazione dal pannello di controllo o dal telecomando.

[ABILITA]	Abilita tutte le operazioni del pulsante.
[DISABILITA]	Disabilita tutte le operazioni del pulsante.
[UTENTE]	Il funzionamento di tutti i pulsanti può essere abilitato/disabilitato separatamente. Consultare "Abilitazione/disabilitazione di qualsiasi pulsante" (➔ pagina 181) per i dettagli.

- 7) Premere ▲▼ per selezionare [APPLICA], quindi premere il pulsante <ENTER>.
  - Viene visualizzata la schermata di conferma.
- 8) Premere ◀▶ per selezionare [ESEGUI], quindi premere il pulsante <ENTER>.

## Abilitazione/disabilitazione di qualsiasi pulsante

- 1) Premere ▲▼ per selezionare [IMPOSTAZIONE DISPOSITIVO DI CONTROLLO].
- 2) Premere il pulsante <ENTER>.
  - Viene visualizzata la schermata [IMPOSTAZIONE DISPOSITIVO DI CONTROLLO].
- 3) Premere ▲▼ per selezionare [PANNELLO DI CONTROLLO] o [TELECOMANDO].
- 4) Premere il pulsante <ENTER>.
- 5) Premere ▲▼ per selezionare [PANNELLO DI CONTROLLO] o [TELECOMANDO].
- 6) Premere ◀▶ per commutare [UTENTE].
- 7) Premere ▲▼ per selezionare la voce del pulsante da impostare.
  - Quando è selezionato [TASTO SELEZIONE INGRESSO], premere il pulsante <ENTER>, quindi premere ▲▼ per selezionare il pulsante da impostare.

	Pulsanti impostabili	
	[PANNELLO DI CONTROLLO]	[TELECOMANDO]
[TASTO ACCENSIONE]	Pulsante di standby <ϕ>, pulsante di accensione < >	
[TASTO SELEZIONE INGRESSO]	Pulsante <HDMI>, pulsante <DVI-D>, pulsante <SDI>, pulsante <DIGITAL LINK>, pulsante <SLOT>, pulsante <INPUT MENU>	Pulsante <HDMI>, pulsante <DVI-D>, pulsante <SDI>, pulsante <DIGITAL LINK>, pulsante <SLOT>, pulsante <INPUT MENU>
[TASTO MENU]	Pulsante <MENU>	
[TASTO LENTE]	Pulsante <LENS>	Pulsanti obiettivo (<FOCUS>, <ZOOM>, <SHIFT>)
[TASTO AUTO SETUP]	—	
[TASTO SHUTTER]	Pulsante <SHUTTER>	
[TASTO ON SCREEN]	Pulsante <ON SCREEN>	
[TASTO OTHER]	▲▼◀▶, pulsante <ENTER>	Pulsanti non elencati in precedenza

8) Premere ◀▶ per commutare la voce.

[ABILITA]	Abilita le operazioni del pulsante.
[DISABILITA]	Disabilita le operazioni del pulsante.

- Le seguenti voci sono selezionabili solo quando è selezionato [TASTO SLOT] in [TASTO SELEZIONE INGRESSO].
  - È possibile selezionare le voci da [SDI1 [SLOT]] a [SDI4 [SLOT]] quando la Scheda di interfaccia per 12G-SDI opzionale (Modello n.: ET-MDN12G10) è installata nello slot.
  - È possibile selezionare [HDMI1 [SLOT]] e [HDMI2 [SLOT]] quando la Scheda di interfaccia per ingresso HDMI 2 opzionale (Modello n.: ET-MDNHM10) è installata nello slot.
  - È possibile selezionare [DVI-D1 [SLOT]] e [DVI-D2 [SLOT]] quando la Scheda di interfaccia per ingresso DVI-D 2 opzionale (Modello n.: ET-MDNDV10) è installata nello slot.
  - È possibile selezionare [DisplayPort1 [SLOT]] e [DisplayPort2 [SLOT]] quando la Scheda di interfaccia per ingresso DisplayPort 2 opzionale (Modello n.: ET-MDNDP10) è installata nello slot.

[ALTERNA]	Commuta l'ingresso della scheda di interfaccia installata nello slot a turno quando viene azionato il pulsante.
[SDI1 [SLOT]]	Imposta al funzionamento della selezione dell'ingresso SDI1 della scheda di interfaccia.
[SDI2 [SLOT]]	Imposta al funzionamento della selezione dell'ingresso SDI2 della scheda di interfaccia.
[SDI3 [SLOT]]	Imposta al funzionamento della selezione dell'ingresso SDI3 della scheda di interfaccia.
[SDI4 [SLOT]]	Imposta al funzionamento della selezione dell'ingresso SDI4 della scheda di interfaccia.
[HDMI1 [SLOT]]	Imposta al funzionamento della selezione dell'ingresso HDMI1 della scheda di interfaccia.
[HDMI2 [SLOT]]	Imposta al funzionamento della selezione dell'ingresso HDMI2 della scheda di interfaccia.
[DVI-D1 [SLOT]]	Imposta al funzionamento della selezione dell'ingresso DVI-D1 della scheda di interfaccia.
[DVI-D2 [SLOT]]	Imposta al funzionamento della selezione dell'ingresso DVI-D2 della scheda di interfaccia.
[DisplayPort1 [SLOT]]	Imposta al funzionamento della selezione dell'ingresso DisplayPort1 della scheda di interfaccia.
[DisplayPort2 [SLOT]]	Imposta al funzionamento della selezione dell'ingresso DisplayPort2 della scheda di interfaccia.
[DISABILITA]	Disabilita le operazioni del pulsante.

- Quando [TASTO SELEZIONE INGRESSO] viene selezionato nella fase 7), una volta completata la commutazione della voce, premere il pulsante <MENU>. Lo schermo torna alla schermata [PANNELLO DI CONTROLLO] o alla schermata [TELECOMANDO].

9) Premere ▲▼ per selezionare [APPLICA], quindi premere il pulsante <ENTER>.

- Viene visualizzata la schermata di conferma.

10) Premere ◀▶ per selezionare [ESEGUI], quindi premere il pulsante <ENTER>.

**Nota**

- Quando si preme qualche pulsante sul dispositivo impostato su [DISABILITA], viene visualizzata la schermata [PASSWORD IMPOSTAZIONI DISPOSITIVO].  
Immettere la nuova password dispositivo di controllo.
- La schermata [PASSWORD IMPOSTAZIONI DISPOSITIVO] scompare quando non vengono effettuate operazioni per circa 10 secondi.
- Se le operazioni sia di [PANNELLO DI CONTROLLO] sia di [TELECOMANDO] sono impostate su [DISABILITA], il proiettore non può essere spento (non entra in standby).
- Quando l'impostazione è completa, la schermata menu scompare. Per un funzionamento continuato, premere il pulsante <MENU> per visualizzare il menu principale.
- Anche quando le operazioni del pulsante sul telecomando sono disabilitate, il funzionamento del pulsante <ID SET> sul telecomando è abilitato.

## [CAMBIO PASSWORD IMPOSTAZIONI DISPOSITIVO]

---

La password dispositivo di controllo può essere modificata.

- 1) Premere ▲▼ per selezionare [CAMBIO PASSWORD IMPOSTAZIONI DISPOSITIVO].
- 2) Premere il pulsante <ENTER>.
  - Viene visualizzata la schermata [CAMBIO PASSWORD IMPOSTAZIONI DISPOSITIVO].
- 3) Premere ▲▼◀▶ per selezionare il testo e premere il pulsante <ENTER> per immettere il testo.
- 4) Premere ▲▼◀▶ per selezionare [OK], quindi premere il pulsante <ENTER>.
  - Per annullare, selezionare [CANCEL].

### **Attenzione**

---

---

- La password iniziale è "AAAA" dall'impostazione predefinita di fabbrica o se è stata inizializzata da uno dei seguenti metodi.
  - Quando si inizializza selezionando il menu [IMPOSTAZIONI PROIETTORE] → [INIZIALIZZAZIONE] → [RIPRISTINO IMPOST. PREDEFINITE]
  - Quando si inizializza impostando il menu [IMPOSTAZIONI PROIETTORE] → [INIZIALIZZAZIONE] → [IMPOSTAZIONI UTENTE] → [ALTRE IMPOSTAZIONI UTENTE] su [INIZIALIZZAZIONE]
- Cambiare la password periodicamente in modo che sia difficile da indovinare.
- Per inizializzare la password, consultare il proprio distributore.

## Menu [RETE]

Nella schermata menu, selezionare [RETE] dal menu principale, quindi selezionare una voce dal sottomenu.

Fare riferimento a “Navigazione tra i menu” (➔ pagina 89) per il funzionamento della schermata menu.

### [MODO DIGITAL LINK]

Commuta il metodo di comunicazione del terminale <DIGITAL LINK> del proiettore.

- 1) Premere ▲▼ per selezionare [MODO DIGITAL LINK].
- 2) Premere ◀▶ per commutare la voce.
  - Le voci cambiano a ogni pressione del pulsante.

[AUTO]	Commuta automaticamente il metodo di comunicazione su DIGITAL LINK, lunga portata o Ethernet.
[DIGITAL LINK]	Imposta il metodo di comunicazione su DIGITAL LINK.
[LUNGA PORTATA]	Imposta il metodo di comunicazione su lunga portata.
[ETHERNET]	Imposta il metodo di comunicazione su Ethernet.

### Modalità di comunicazione possibili

✓: Comunicazione possibile

—: Comunicazione non possibile

Impostazione		Comunicazione possibile			
		Trasferimento video (100 m (328'1"))	Trasferimento video (150 m (492'2"))	Ethernet	RS-232C
[AUTO]	Per DIGITAL LINK	✓	—	✓	✓
	Per lunga portata	—	✓	✓	✓
	Per Ethernet	—	—	✓*1	—
[DIGITAL LINK]		✓	—	✓	✓
[LUNGA PORTATA]		—	✓	✓	✓
[ETHERNET]		—	—	✓*1	—

\*1 La comunicazione tramite trasmettitore cavo incrociato non è disponibile. Collegare direttamente il proiettore alla rete.

### Nota

- Per il segnale con risoluzione di non oltre 1 920 x 1 200 punti, la distanza di trasmissione massima è 100 m (328'1") in caso di collegamento con il metodo di comunicazione DIGITAL LINK. Per il segnale con la risoluzione che supera 1 920 x 1 200 punti, la distanza di trasmissione massima è 50 m (164'1").
- La distanza di trasmissione massima quando collegato con il metodo di comunicazione a lunga portata è 150 m (492'2"). In questo caso, il segnale che il proiettore può ricevere è soltanto fino a 1080/60p (1 920 x 1 080 punti, frequenza dot clock 148,5 MHz).
- Se il metodo di comunicazione del trasmettitore cavo incrociato è impostato su lunga portata, il proiettore si collegherà con il metodo di comunicazione a lunga portata quando la voce è impostata su [AUTO]. Per il collegamento con lo DIGITAL LINK Switcher opzionale (Modello n.: ET-YFB200G) con il metodo di comunicazione a lunga portata, impostare la voce su [LUNGA PORTATA].
- Anche quando la voce è impostata su [LUNGA PORTATA], il collegamento non sarà corretto se il trasmettitore cavo incrociato non sta supportando il metodo di comunicazione a lunga portata.

### [STATO DIGITAL LINK]

Visualizza l'ambiente di collegamento DIGITAL LINK.

- 1) Premere ▲▼ per selezionare [STATO DIGITAL LINK].
- 2) Premere il pulsante <ENTER>.
  - Viene visualizzata la schermata [STATO DIGITAL LINK].

[STATO LINK]	Il contenuto del display è come segue. [DIGITAL LINK]: comunicazione nel metodo DIGITAL LINK. [LUNGA PORTATA]: comunicazione nel metodo a lunga portata. [ETHERNET]: comunicazione nel metodo Ethernet. [NO LINK]: la comunicazione non è stabilita.
--------------	--

[STATO HDCP]	Il contenuto del display è come segue. [HDCP2.2]: quando protetto con HDCP 2.2 [HDCP1.X]: quando protetto con HDCP 1.X [NESSUNO]: quando non protetto con HDCP [---]: quando il segnale è assente
[QUALITÀ SEGNALE]	[QUALITÀ SEGNALE] è un valore numerico che corrisponde al numero di errori e il colore di visualizzazione diventa verde, giallo o rosso in base al valore. Verificare la qualità del segnale quando si riceve il segnale da un trasmettitore cavo incrociato. <ul style="list-style-type: none"> <li>• [MASSIMO]/[MINIMO]: valore massimo/minimo dell'entità dell'errore</li> <li>• Verde (-12 dB o inferiore) → livello di qualità del segnale normale.</li> <li>• Giallo (da -11 a -8 dB) → livello di attenzione che potrebbero apparire disturbi sullo schermo.</li> <li>• Rosso (-7 dB o superiore) → livello anomalo con sincronizzazione interrotta e ricezione non possibile.</li> </ul>

## [LAN CABLATA]

Eseguire l'impostazione di collegamento per utilizzare la LAN cablata.

- 1) Premere ▲▼ per selezionare [LAN CABLATA].
- 2) Premere il pulsante <ENTER>.
  - Viene visualizzata la schermata [LAN CABLATA].
- 3) Premere ▲▼ per selezionare una voce e cambiare le impostazioni in base alle istruzioni per l'uso del menu.

[DHCP]	[ON]	Se esiste un server DHCP nella rete in cui deve essere collegato, il proiettore ottiene automaticamente l'indirizzo IP.
	[OFF]	Se non esiste alcun server DHCP nella rete in cui il proiettore deve essere collegato, impostare [INDIRIZZO IP], [SUBNET MASK] e [GATEWAY PREDEFINITO].
[INDIRIZZO IP]	Immettere l'indirizzo IP quando non viene utilizzato un server DHCP.	
[SUBNET MASK]	Immettere la subnet mask quando non viene utilizzato un server DHCP.	
[GATEWAY PREDEFINITO]	Immettere l'indirizzo del gateway predefinito quando non viene utilizzato un server DHCP.	

- 4) Premere ▲▼ per selezionare [SALVA], quindi premere il pulsante <ENTER>.
- 5) Quando viene visualizzata la schermata di conferma, premere ◀▶ per selezionare [ESEGUI] e premere il pulsante <ENTER>.

### Nota

- Quando si usa un server DHCP, assicurarsi che il server DHCP sia in funzione.
- Consultare il proprio amministratore di rete per informazioni su indirizzo IP, subnet mask e gateway di default.
- L'impostazione di rete è comune per il terminale <LAN> e il terminale <DIGITAL LINK>.
- Quando il menu [RETE] → [IMPOSTAZIONE Art-Net] è impostato su [ON(2.X.X.X)] o [ON(10.X.X.X)], [LAN CABLATA] non può essere selezionato.
- Non è possibile utilizzare la LAN cablata e la LAN wireless nello stesso segmento.

## [LAN WIRELESS]

Imposta il metodo di connessione della LAN wireless e i suoi dettagli.

- Per utilizzare la funzione LAN wireless con il proiettore, è necessario collegare il Modulo senza fili opzionale (Modello n.: Serie AJ-WM50) al terminale <USB>.

- 1) Premere ▲▼ per selezionare [LAN WIRELESS].
- 2) Premere ◀▶ per commutare la voce.
  - Le voci cambiano a ogni pressione del pulsante.

[ABILITA]	Selezionare questa voce quando la LAN wireless deve essere utilizzata. È possibile collegare un dispositivo quale uno smartphone direttamente al proiettore anche se un punto di accesso LAN wireless non è impostato separatamente perché il proiettore è utilizzato come punto di accesso semplificato. Per la procedura di impostazione della chiave di connessione, consultare "Impostazione della chiave di connessione" (➔ pagina 186).
[DISABILITA]	Selezionare questa voce quando la LAN wireless non deve essere utilizzata.

### Nota

- Non è possibile impostare [LAN WIRELESS] se il Modulo senza fili opzionale (Modello n.: Serie AJ-WM50) non è collegato al terminale <USB>.
- Il numero massimo dei dispositivi che è possibile connettere simultaneamente al proiettore via LAN wireless è quattro dispositivi.

### Impostazione della chiave di connessione

- 1) Premere ▲▼ per selezionare [LAN WIRELESS].
- 2) Premere ◀▶ per selezionare [ABILITA].
- 3) Premere il pulsante <ENTER>.
  - Viene visualizzata la schermata [LAN WIRELESS].
- 4) Premere ▲▼ per selezionare [CHIAVE].
- 5) Premere il pulsante <ENTER>.
  - Viene visualizzata la schermata [CHIAVE].
- 6) Premere ▲▼◀▶ per selezionare il testo e premere il pulsante <ENTER> per immettere il testo.
  - La stringa di caratteri che è possibile registrare come chiave di connessione è come segue.
    - Da 8 a 15 caratteri alfanumerici a byte singolo
- 7) Dopo avere immesso la chiave di connessione, premere ▲▼◀▶ per selezionare [OK] e quindi premere il pulsante <ENTER>.
- 8) Premere ▲▼ per selezionare [SALVA] e premere il pulsante <ENTER>.
  - Viene visualizzata la schermata di conferma.
- 9) Premere ◀▶ per selezionare [ESEGUI] e premere il pulsante <ENTER>.

### Nota

- L'impostazione predefinita di fabbrica della chiave di connessione è "spjcxxxx". xxxx è il numero di quattro cifre assegnato per ogni prodotto.
- In base alla chiave di connessione registrata, la stringa di caratteri nel menu [RETE] → [STATO RETE] → [LAN WIRELESS] → [SSID] viene generata automaticamente.

### [NOME PROIETTORE]

Cambiare il nome del proiettore. Immettere il nome host se è richiesto per utilizzare un server DHCP.

- 1) Premere ▲▼ per selezionare [NOME PROIETTORE].
- 2) Premere il pulsante <ENTER>.
  - Viene visualizzata la schermata [MODIFICA NOME PROIETTORE].
- 3) Premere ▲▼◀▶ per selezionare il testo e premere il pulsante <ENTER> per immettere il testo.
  - È possibile inserire fino a 16 caratteri.
- 4) Dopo avere immesso il nome del proiettore, premere ▲▼◀▶ per selezionare [OK] e quindi premere il pulsante <ENTER>.
  - Per annullare, selezionare [CANCEL].

### Nota

- L'impostazione predefinita di fabbrica del nome del proiettore è "NAMExxxx". xxxx è il numero di quattro cifre assegnato per ogni prodotto.

### [CONTROLLO RETE]

Imposta il metodo di controllo della rete.

- 1) Premere ▲▼ per selezionare [CONTROLLO RETE].
- 2) Premere il pulsante <ENTER>.
  - Viene visualizzata la schermata [CONTROLLO RETE].
- 3) Premere ▲▼ per selezionare una voce, quindi premere ◀▶ per modificare l'impostazione.

[CONTROLLO WEB]

Impostare su [ON] per controllare tramite il browser web.



[CONTROLLO PJLink]	Impostare su [ON] per controllare tramite protocollo PJLink.	
[NOTIFICA PJLink]	Impostare su [ON] per utilizzare la funzione di notifica PJLink. • La schermata [NOTIFICA PJLink] viene visualizzata quando impostato su [ON] e viene premuto il pulsante <ENTER>. Impostare l'indirizzo IP del computer per notificare lo stato del proiettore in [INDIRIZZO IP NOTIF. 1], [INDIRIZZO IP NOTIF. 2].	
[CONTROLLO COMANDO]	Impostare su [ON] per controllare tramite il formato comando di controllo terminale <SERIAL IN>/<SERIAL OUT> (➔ pagina 254). Consultare "Comandi di controllo mediante LAN" (➔ pagina 247).	
[COMANDO PORTA]	Impostare il numero porta usato per il controllo comando.	
[Crestron Connected(TM)]	Impostare su [ON] per controllare tramite Crestron Connected di Crestron Electronics, Inc.	
[AMX D.D.]	Impostare su [ON] per controllare tramite il controller di AMX Corporation. L'impostazione di questa funzione su [ON] abilita il rilevamento attraverso "AMX Device Discovery". Per i dettagli, visualizzare il sito web di AMX Corporation. URL <a href="http://www.amx.com/">http://www.amx.com/</a>	
[EXTRON XTP]	Impostare su [ON] quando si collega il "trasmettitore XTP" di Extron Electronics al terminale <DIGITAL LINK>. Impostare su [OFF] quando si collega il dispositivo con uscita DIGITAL LINK opzionale (Modello n.: ET-YFB100G, ET-YFB200G). Per i dettagli del "trasmettitore XTP", visitare il sito web di Extron Electronics. URL <a href="http://www.extron.com/">http://www.extron.com/</a>	
[SELEZIONE DEL TIPO]	[LAN]	Selezionare questa voce quando si usa solo il terminale <LAN> per trasmettere il segnale Ethernet.
	[DIGITAL LINK]	Selezionare questa voce quando si usa solo il terminale <DIGITAL LINK> per trasmettere il segnale Ethernet.
	[LAN & DIGITAL LINK]	Selezionare questa voce quando si usa il terminale <DIGITAL LINK> e il terminale <LAN> per trasmettere il segnale Ethernet.

- 4) Premere ▲▼ per selezionare [SALVA], quindi premere il pulsante <ENTER>.
- 5) Quando viene visualizzata la schermata di conferma, premere ◀▶ per selezionare [ESEGUI] e premere il pulsante <ENTER>.

**Nota**

- Quando [SELEZIONE DEL TIPO] è impostato su [LAN], non è possibile trasmettere il segnale Ethernet e i segnali di controllo seriale tramite il dispositivo con uscita DIGITAL LINK opzionale (Modello n.: ET-YFB100G, ET-YFB200G) collegato al terminale <DIGITAL LINK>.
- Quando [SELEZIONE DEL TIPO] è impostato su [LAN & DIGITAL LINK], il terminale <DIGITAL LINK> e il terminale <LAN> sono collegati all'interno del proiettore. Non collegare direttamente il terminale <DIGITAL LINK> e il terminale <LAN> mediante un cavo LAN. Costruire il sistema in modo tale che non sia collegato alla stessa rete tramite periferiche quali l'hub o il trasmettitore cavo incrociato.

**[STATO RETE]**

Visualizza le informazioni di rete del proiettore.

- 1) Premere ▲▼ per selezionare [STATO RETE].
- 2) Premere il pulsante <ENTER>.
  - Viene visualizzata la schermata [STATO RETE].
- 3) Premere ◀▶ per commutare la schermata di visualizzazione.
  - La pagina cambia a ogni pressione del pulsante.  
 [LAN CABLATA] (pagina 1/3), [LAN WIRELESS] (pagina 2/3), [LAN WIRELESS] (pagina 3/3)

[LAN CABLATA]	[DHCP]	Visualizza lo stato d'uso del server DHCP.
	[INDIRIZZO IP]	Visualizza [INDIRIZZO IP].
	[SUBNET MASK]	Visualizza [SUBNET MASK].
	[GATEWAY PREDEFINITO]	Visualizza [GATEWAY PREDEFINITO].
	[DNS1]	Visualizza l'indirizzo del server DNS preferito.
	[DNS2]	Visualizza l'indirizzo del server DNS alternativo.
	[MAC ADDRESS]	Visualizza il [MAC ADDRESS] della LAN cablata.

<b>[LAN WIRELESS]</b>	<b>[SSID]</b>	Visualizza la stringa di SSID.
	<b>[CHIAVE]</b>	Visualizza/Nasconde la chiave di connessione ogni volta che il pulsante <ENTER> viene premuto.
	<b>[AUTENTICAZIONE]</b>	Visualizza il metodo di autenticazione dell'utente.
	<b>[CRIPTATURA]</b>	Visualizza il metodo di crittografia dell'utente.
	<b>[INDIRIZZO IP]</b>	Visualizza [INDIRIZZO IP].
	<b>[SUBNET MASK]</b>	Visualizza [SUBNET MASK].
	<b>[MAC ADDRESS]</b>	Visualizza il [MAC ADDRESS] della LAN wireless.

### Nota

- La pagina [LAN WIRELESS] nella schermata **[STATO RETE]** non viene visualizzata nei seguenti casi.
  - Quando il Modulo senza fili opzionale (Modello n.: Serie AJ-WM50) non è collegato al terminale <USB>.
  - Quando il menu [RETE] → [LAN WIRELESS] è impostato su [DISABILITA]

### [MENU DIGITAL LINK]

Quando il dispositivo con uscita DIGITAL LINK opzionale (Modello n.: ET-YFB100G, ET-YFB200G) è collegato al terminale <DIGITAL LINK>, viene visualizzato il menu principale del dispositivo con uscita DIGITAL LINK collegato. Consultare le Istruzioni per l'uso del dispositivo con uscita DIGITAL LINK per i dettagli.

### Nota

- Non è possibile selezionare [MENU DIGITAL LINK] quando il menu [RETE] → [CONTROLLO RETE] → [EXTRON XTP] è impostato su [ON].
- La guida di funzionamento per il pulsante "RETURN" è nella schermata menu del Selettore audio/video digitale e del DIGITAL LINK Switcher. Il proiettore non ha il pulsante "RETURN", ma lo stesso funzionamento è disponibile con il pulsante <MENU>.

### [IMPOSTAZIONE Art-Net]

Effettua le impostazioni per l'uso della funzione Art-Net.

1) Premere ▲▼ per selezionare **[IMPOSTAZIONE Art-Net]**.

2) Premere ◀▶ per commutare la voce.

- Le voci cambiano a ogni pressione del pulsante.

<b>[OFF]</b>	Disabilita la funzione Art-Net.
<b>[ON(2.X.X.X)]</b>	Abilita la funzione Art-Net e imposta l'indirizzo IP a 2.X.X.X.
<b>[ON(10.X.X.X)]</b>	Abilita la funzione Art-Net e imposta l'indirizzo IP a 10.X.X.X.
<b>[ON(MANUALE)]</b>	Abilita la funzione Art-Net e utilizza l'indirizzo IP impostato in [IMPOSTAZIONE RETE].

- Procedere al punto 3) quando non è selezionato [OFF].

3) Premere il pulsante <ENTER>.

- Viene visualizzata la schermata **[IMPOSTAZIONE Art-Net]**.

4) Premere ▲▼ per selezionare una voce e premere ◀▶ per commutare l'impostazione.

<b>[NET]</b>	Immettere [NET] da utilizzare quando il proiettore elabora Art-Net.
<b>[SUB NET]</b>	Immettere [SUB NET] da utilizzare quando il proiettore elabora Art-Net.
<b>[UNIVERSE]</b>	Immettere [UNIVERSE] da utilizzare quando il proiettore elabora Art-Net.
<b>[INDIRIZZO AVVIO]</b>	Immettere [INDIRIZZO AVVIO] da utilizzare quando il proiettore elabora Art-Net.

5) Premere ▲▼ per selezionare **[SALVA]**, quindi premere il pulsante <ENTER>.

6) Quando viene visualizzata la schermata di conferma, premere ◀▶ per selezionare **[ESEGUI]** e premere il pulsante <ENTER>.

### Nota

- Se è selezionato [ON(2.X.X.X)] o [ON(10.X.X.X)], l'indirizzo IP viene calcolato e impostato automaticamente.

## [IMPOST. CANALE Art-Net]

Imposta l'assegnazione del canale.

Per le definizioni di canale utilizzate per il controllo del proiettore con la funzione Art-Net, consultare "Uso della funzione Art-Net" (➔ pagina 243).

1) Premere ▲▼ per selezionare [IMPOST. CANALE Art-Net].

2) Premere ◀▶ per commutare la voce.

[2]	Utilizza l'assegnazione del canale nell'impostazione standard.
[UTENTE]	Cambia l'assegnazione del canale.
[1]	Utilizza l'assegnazione del canale con la serie compatibile DZ21K. Serie DZ21K: serie DZ21K, serie DS20K, serie DW17K, serie DZ16K

- Quando è selezionato [2] o [1], la funzione assegnata al canale viene visualizzata premendo il pulsante <ENTER>.

- Procedere al punto 3) quando è selezionato [UTENTE].

3) Premere il pulsante <ENTER>.

- Viene visualizzata la schermata [IMPOST. CANALE Art-Net].

4) Premere ▲▼ per selezionare il canale da impostare, quindi premere ◀▶ per commutare la voce.

[INTENSITÀ LUMINOSA]	Regola la quantità di luce.
[SELEZIONE INGRESSO]	Commuta l'ingresso.
[POSIZIONE OBIETTIVO]	Sposta la posizione dell'obiettivo.
[SPOST. O OBIETTIVO]	Regola lo spostamento dell'obiettivo nella direzione orizzontale.
[SPOST. V OBIETTIVO]	Regola lo spostamento dell'obiettivo nella direzione verticale.
[FUOCO OBIETTIVO]	Regola la messa a fuoco.
[ZOOM OBIETTIVO]	Regola lo zoom.
[ALIMENTAZIONE]	Controlla lo stato dell'alimentazione.
[OTTURATORE]	Controlla l'otturatore.
[DISSOLV. IN INGRESSO]	Imposta il tempo di dissolvenza in ingresso.
[DISSOLV. IN USCITA]	Imposta il tempo di dissolvenza in uscita.
[GEOMETRIA]	Realizza la regolazione geometrica.
[MASCHERA SCHERMO]	Realizza la regolazione geometrica tramite computer. Per utilizzare PC-1, PC-2 e PC-3, è necessario il Kit di aggiornamento opzionale (Modello n.: ET-UK20).
[FERMO IMMAGINE]	Congela l'immagine proiettata.
[COLORE]	Regola la saturazione di colore.
[TINTA]	Regola la tinta.
[PATTERN RASTER]	Consente di visualizzare il modello raster.
[ABILITA / DISABILITA]	Abilita/disabilita il controllo del proiettore con la funzione Art-Net.
[NESSUNO]	Nessuna definizione

- È anche possibile effettuare l'impostazione premendo ▲▼ per selezionare il canale, premendo il pulsante <ENTER> per visualizzare l'elenco delle voci, premendo ▲▼◀▶ per selezionare la voce, quindi premendo il pulsante <ENTER>.

- La stessa voce non può essere impostata per canali multipli, ad eccezione di [NESSUNO].

## [STATO Art-Net]

Visualizza il contenuto del controllo assegnato a ogni canale e i dati ricevuti di quel canale.

1) Premere ▲▼ per selezionare [STATO Art-Net].

2) Premere il pulsante <ENTER>.

- Viene visualizzata la schermata [STATO Art-Net].

# Capitolo 5 Operazioni

---

Questo capitolo descrive come utilizzare ogni funzione.

## Collegamento di rete

Il proiettore è fornito della funzione di rete e quanto segue è possibile mediante il collegamento a un computer.

### • Controllo Web

Impostazione, regolazione e visualizzazione dello stato del proiettore sono possibili accedendo al proiettore da un computer.

Consultare “Funzione di controllo Web” (➔ pagina 195) per i dettagli.

### • Smart Projector Control

È possibile utilizzare il software applicativo “Smart Projector Control”, che consente di impostare e regolare il proiettore collegato via LAN tramite uno smartphone o un tablet.

Per dettagli, visitare il sito web (<https://panasonic.net/cns/projector/>).

### • Multi Monitoring & Control Software

“Multi Monitoring & Control Software”, un’applicazione software per monitorare e controllare più dispositivi di visualizzazione (proiettore o display a schermo piatto) collegati a Intranet, è utilizzabile.

È anche utilizzabile il software plug-in “Software di avvertimento precoce”, che monitora lo stato dei dispositivi di visualizzazione e delle loro periferiche all’interno di un Intranet, informa di eventuali anomalie di tali apparecchiature e individua i segni di possibili anomalie.

Per dettagli, visitare il sito web (<https://panasonic.net/cns/projector/>).

### • PJLink

Il funzionamento o la query sullo stato del proiettore può essere eseguita da un computer mediante il protocollo PJLink.

Consultare “Protocollo PJLink” (➔ pagina 241) per i dettagli.

### • Art-Net

L’impostazione del proiettore può essere azionata dal controller DMX o dal software applicativo facendo uso del protocollo Art-Net.

Consultare “Uso della funzione Art-Net” (➔ pagina 243) per i dettagli.

### • Controllo di comando

Il funzionamento o la query sullo stato del proiettore può essere eseguita da un computer mediante il comando di controllo.

Consultare “Comandi di controllo mediante LAN” (➔ pagina 247) per i dettagli.

## Collegamento via LAN cablata

Questo proiettore può ricevere il segnale Ethernet dal trasmettitore cavo incrociato insieme al video e il segnale di controllo seriale tramite cavo LAN.

### Esempio di collegamento in rete generale

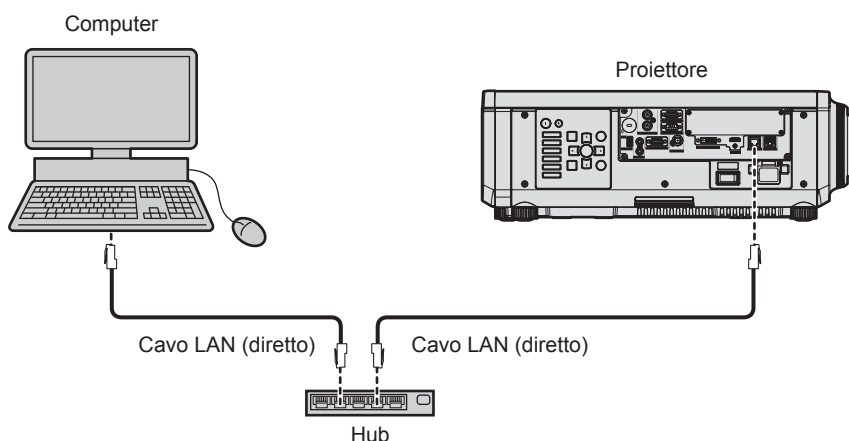

### Attenzione

- Quando un cavo LAN è direttamente collegato al proiettore, la connessione di rete deve essere effettuata all’interno di un edificio.

### Nota

- È necessario un cavo LAN per usare la funzione di rete.

- Utilizzare un cavo LAN diretto o incrociato che sia compatibile con CAT5 o superiore. Il cavo diretto o il cavo incrociato, o entrambi i cavi sono utilizzabili a seconda della configurazione di sistema. Consultar il proprio amministratore di rete. Il proiettore determinerà automaticamente il tipo di cavo (diretto o incrociato).
- Usare un cavo LAN di lunghezza massima di 100 m (328'1").

### Esempio di connessioni di rete tramite un trasmettitore cavo incrociato

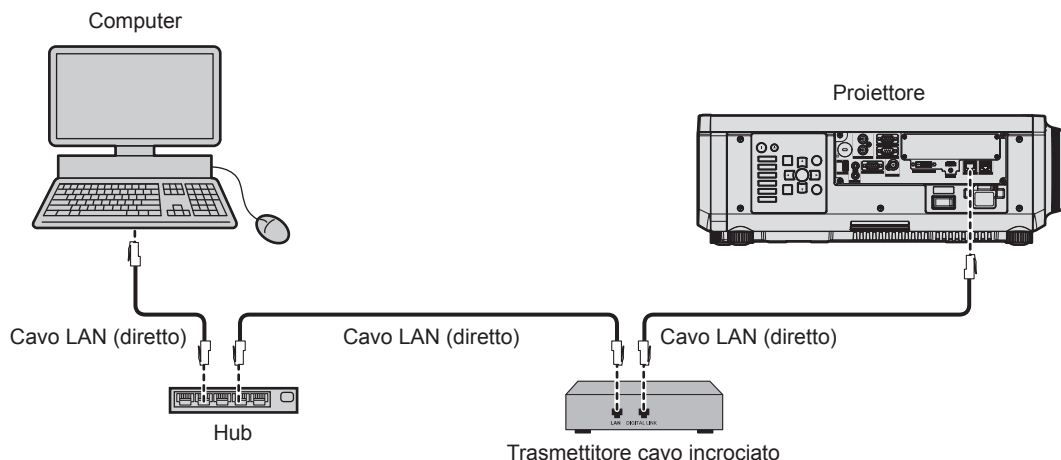

### Attenzione

- Quando un cavo LAN è direttamente collegato al proiettore, la connessione di rete deve essere effettuata all'interno di un edificio.

### Nota

- Come cavo LAN tra trasmettitore cavo incrociato e proiettore, utilizzare un cavo che soddisfi i seguenti criteri:
  - Conforme agli standard CAT5e o superiori
  - Tipo schermato (inclusi i connettori)
  - Cavo diretto
  - Filo singolo
  - Il diametro dell'anima del cavo è pari o superiore a AWG24 (AWG24, AWG23, ecc.)
- La distanza di trasmissione massima tra il trasmettitore cavo incrociato e il proiettore è 100 m (328'1") per il segnale con risoluzione di 1 920 x 1 200 punti o meno. Per il segnale con la risoluzione che supera 1 920 x 1 200 punti, la distanza di trasmissione massima è 50 m (164'1"). È possibile trasmettere fino a 150 m (492'2") se il trasmettitore cavo incrociato supporta il metodo di comunicazione a lunga portata. Tuttavia, il segnale che il proiettore può ricevere è soltanto fino a 1080/60p (1 920 x 1 080 punti, frequenza dot clock 148,5 MHz) per il metodo di comunicazione a lunga portata. Se queste distanze vengono superate, l'immagine potrebbe risultare disturbata o potrebbe verificarsi un malfunzionamento nelle comunicazioni LAN.
- Quando si collegano cavi tra il trasmettitore cavo incrociato e il proiettore, confermare che le caratteristiche siano compatibili con CAT5e o standard superiore mediante l'utilizzo di strumenti come un tester per cavi o un analizzatore di cavi. Quando viene utilizzato un connettore relè, includerlo nella misurazione.
- Non utilizzare un hub tra il trasmettitore cavo incrociato e il proiettore.
- Per trasmettere i segnali Ethernet e i segnali di controllo seriali mediante il terminale <DIGITAL LINK>, impostare il menu [RETE] → [CONTROLLO RETE] → [SELEZIONE DEL TIPO] su [DIGITAL LINK] o [LAN & DIGITAL LINK].
- Per trasmettere il segnale Ethernet mediante il terminale <LAN>, impostare il menu [RETE] → [CONTROLLO RETE] → [SELEZIONE DEL TIPO] su [LAN] o [LAN & DIGITAL LINK].
- Il terminale <DIGITAL LINK> e il terminale <LAN> sono collegati all'interno del proiettore quando il menu [RETE] → [CONTROLLO RETE] → [SELEZIONE DEL TIPO] è impostato su [LAN & DIGITAL LINK]. Non collegare direttamente il terminale <DIGITAL LINK> e il terminale <LAN> mediante un cavo LAN. Costruire il sistema in modo tale che non sia collegato alla stessa rete tramite periferiche quali l'hub o il trasmettitore cavo incrociato.
- Non tirare i cavi con troppa forza. Inoltre, non piegare o flettere i cavi inutilmente.
- Per ridurre gli effetti di disturbo il più possibile, allungare i cavi fra il trasmettitore cavo incrociato e il proiettore senza avvolgerli.
- Posizionare i cavi tra il trasmettitore cavo incrociato e il proiettore lontano da altri cavi, in particolare quelli di alimentazione.
- Quando si posizionano più cavi, collocarli uno accanto all'altro per la minor distanza possibile senza raggrupparli insieme.
- Dopo aver posizionato i cavi, andare al menu [RETE] → [STATO DIGITAL LINK] e confermare che il valore di [QUALITÀ SEGNALE] è visualizzato in verde a indicare una qualità normale.
- Per il trasmettitore cavo incrociato di altri produttori di cui è stata fatta la verifica di funzionamento con il proiettore, visitare il sito web (<https://panasonic.net/cns/projector/>). Si noti che la verifica per le unità di altri produttori è stata fatta per le voci impostate da Panasonic Connect Co., Ltd. e non tutte le operazioni sono state verificate. Per gli eventuali problemi di funzionamento o di prestazione provocati dalle unità di altri produttori, contattare i rispettivi produttori.

### Impostazione del proiettore

- 1) Collegare il proiettore a un computer facendo uso di un cavo LAN.
- 2) Attivare l'alimentazione del proiettore.

- 3) Premere il pulsante <MENU> per aprire il menu [RETE] dal menu principale.
  - Viene visualizzata la schermata [RETE].
- 4) Premere ▲▼ per selezionare [LAN CABLATA] e premere il pulsante <ENTER>.
  - Viene visualizzata la schermata [LAN CABLATA].
- 5) Eseguire l'impostazione [LAN CABLATA].
  - Consultare [LAN CABLATA] (➔ pagina 185) per i dettagli.

#### Nota

- Per il collegamento a una rete esistente, eseguirlo previa consultazione con il proprio amministratore di rete.

#### ■ Impostazione default del fabbricante

- L'impostazione seguente è stata realizzata come impostazione predefinita di fabbrica.

[DHCP]	OFF
[INDIRIZZO IP]	192.168.0.8
[SUBNET MASK]	255.255.255.0
[GATEWAY PREDEFINITO]	192.168.0.1
[DNS1]/[DNS2]	Nessuno

#### Funzionamento del computer

- 1) Attivare l'alimentazione del computer.
- 2) Eseguire l'impostazione della rete seguendo le istruzioni del proprio amministratore di rete.
  - Il funzionamento dal computer è possibile configurando l'impostazione della rete del computer come segue se il proiettore si trova nell'impostazione predefinita di fabbrica.

[INDIRIZZO IP]	192.168.0.10
[SUBNET MASK]	255.255.255.0
[GATEWAY PREDEFINITO]	192.168.0.1

#### Connessione tramite LAN wireless

Per utilizzare la funzione LAN wireless con il proiettore, è necessario collegare il Modulo senza fili opzionale (Modello n.: Serie AJ-WM50) al terminale <USB>.

#### Esempio di collegamento

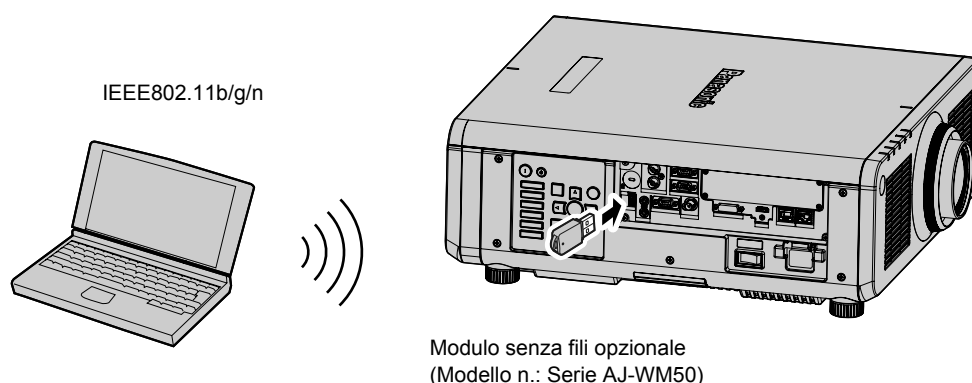

#### Preparazione e conferma del proiettore

- 1) Inserire il Modulo senza fili opzionale (Modello n.: Serie AJ-WM50) completamente nel terminale <USB>.
- 2) Accendere il proiettore.
- 3) Premere il pulsante <MENU> per aprire il menu [RETE] dal menu principale.
  - Viene visualizzata la schermata [RETE].

- 4) **Premere ▲▼ per selezionare [LAN WIRELESS] e premere il pulsante <ENTER>.**
  - Viene visualizzata la schermata [LAN WIRELESS].
- 5) **Premere ◀▶ per impostare [ABILITA].**
  - Per dettagli, fare riferimento a [LAN WIRELESS] (➔ pagina 185).
- 6) **Premere il pulsante <MENU>.**
  - Viene visualizzata la schermata [RETE].
- 7) **Premere ▲▼ per selezionare [STATO RETE] e premere il pulsante <ENTER>.**
  - Viene visualizzata la schermata [STATO RETE].
- 8) **Premere ◀▶ per visualizzare [LAN WIRELESS] (pagina 2/3).**
  - Confermare [SSID] e [CHIAVE].

---

#### Nota

- Non è possibile impostare [LAN WIRELESS] se il Modulo senza fili opzionale (Modello n.: Serie AJ-WM50) non è collegato al terminale <USB>.
- Collegare il modulo senza fili al terminale <USB> direttamente senza utilizzare un cavo di prolunga USB o un hub USB.
- Se l'indicatore sul modulo senza fili non si illumina/lampeggia anche quando il proiettore è spento, re-inserire il modulo senza fili nel terminale <USB>.

---

#### Funzionamento del computer

- 1) **Accendere il computer.**
- 2) **Eseguire l'impostazione di rete.**
  - Eseguire l'impostazione di rete sul computer seguendo l'istruzione dell'amministratore di rete in modo che possa essere connesso al proiettore.
- 3) **Connettere il modulo senza fili al proiettore via LAN wireless.**
  - Durante la connessione, confermare l'impostazione [LAN WIRELESS] visualizzata nella schermata [STATO RETE] del proiettore.

---

#### Nota

- Se si utilizza l'utilità di connessione LAN standard per il SO, attenersi alla procedura di funzionamento dell'utilità utilizzata per collegarsi alla rete.



## Funzione di controllo Web

L'operazione seguente è possibile da un computer che utilizza la funzione di controllo Web.

- Impostazione e regolazione del proiettore
- Visualizzazione dello stato del proiettore
- Invio di messaggi e-mail quando si verifica un problema con il proiettore

Il proiettore supporta "Crestron Connected" ed è possibile utilizzare anche il seguente software applicativo di Crestron Electronics, Inc..

- RoomView Express
- Crestron Fusion

### Nota

- È necessaria la comunicazione con un server e-mail per usare la funzione e-mail. Assicurarsi in anticipo che l'e-mail possa essere utilizzata.
- "Crestron Connected" è un sistema di Crestron Electronics, Inc. che collettivamente gestisce e controlla dispositivi su sistemi multipli collegati a una rete facendo uso di un computer.
- Per i dettagli del "Crestron Connected", visitare il sito web di Crestron Electronics, Inc. (solo in inglese.)  
URL <https://www.crestron.com/>  
Scaricare "RoomView Express" dal sito web di Crestron Electronics, Inc. (solo in inglese.)  
URL <https://www.crestron.com/resources/get-roomview>

### Computer utilizzabile per l'impostazione

Per utilizzare la funzione di controllo Web, è richiesto un browser web. Accertarsi in anticipo che il browser web possa essere utilizzato.

Sistema operativo	Browser compatibile
Windows	Internet Explorer 11.0, Microsoft Edge
Mac OS	Safari 10.0/11.0/12.0
iOS	Safari (fornito con versione iOS 10, iOS 11, iOS 12 o iOS 13)
Android	Google Chrome (fornito con versione Android 6.0/7.0/8.0/9.0/10.0)

### Accesso tramite browser web

- 1) **Avviare il browser web sul computer.**
- 2) **Immettere l'indirizzo IP impostato sul proiettore nel campo di immissione dell'indirizzo del browser web.**
- 3) **Immettere il nome utente e la password.**
  - Le impostazioni predefinite di fabbrica sono Nome utente: dispuser (diritti utente)/dispadmin (diritti amministratore); Password: @Panasonic.
  - È richiesto il cambio della password quando si utilizza la funzione di controllo web per la prima volta. Procedere al punto 4). Se la funzione di controllo web è già utilizzata, procedere al punto 7).

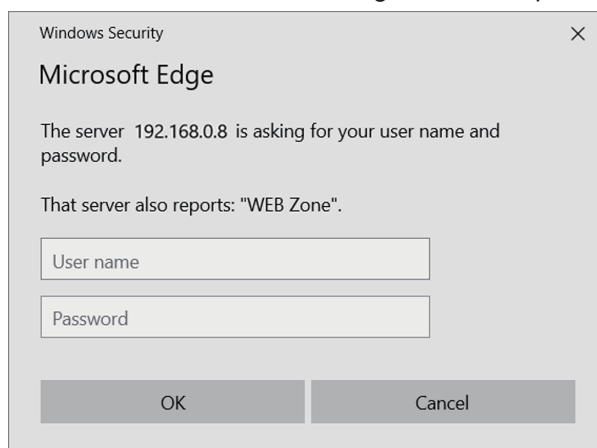

- 4) **Fare clic su OK.**
  - Viene visualizzata la pagina [Change password].

Per i diritti utente

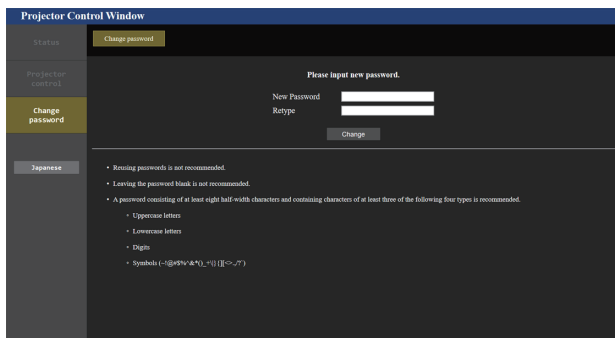

Per i diritti amministratore

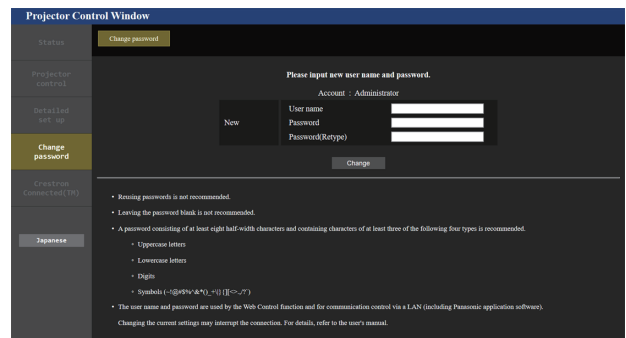

5) **Immettere i nuovi nome utente e password e fare clic su [Change].**

- La schermata al punto 3) viene nuovamente visualizzata.

6) **Immettere i nuovi nome utente e password.**

- Immettere i nuovi nome utente e password impostati al punto 5).

7) **Fare clic su OK.**

**Attenzione**

- La schermata di inserimento per il nome utente e la password potrebbe essere nascosta da un'altra finestra che già è aperta. In tale caso, minimizzare la finestra che si trova davanti per visualizzare la schermata di inserimento.

**Nota**

- Se si usa un browser web per controllare il proiettore, impostare il menu [RETE] → [CONTROLLO RETE] → [CONTROLLO WEB] su [ON].
- Non effettuare l'impostazione o il controllo nello stesso momento avviando diversi browser web. Non impostare o controllare il proiettore da diversi computer.
- L'accesso verrà inibito per qualche minuto se viene immessa una password non corretta per tre volte consecutive.
- Alcune voci della pagina di impostazioni del proiettore utilizzano la funzione Javascript del browser web. Il controllo corretto potrebbe non essere possibile quando il web browser è impostato per non utilizzare questa funzione.
- Se lo schermo per il controllo Web non viene visualizzato, consultare il proprio amministratore di rete.
- Durante l'aggiornamento per il controllo web, la schermata potrebbe apparire bianca per un momento; questa condizione non è giudicabile come un malfunzionamento.
- Quando il proiettore già è registrato nel software applicativo (quale "Multi Monitoring & Control Software" e "Smart Projector Control") che utilizza il controllo delle comunicazioni via LAN, la comunicazione con il proiettore diventerà impossibile se si cambia un nome utente o una password per [Administrator]. Se si cambia un nome utente o una password per [Administrator], aggiornare le informazioni di registrazione del software applicativo in uso.
- Screenshot di un computer

Le dimensioni o la visualizzazione dello schermo potrebbero essere differenti da quelle descritte da questo manuale a seconda del sistema operativo o del browser Web o dal tipo di computer in uso.

## Diritti per ogni account

I diritti amministratore consentono l'uso di tutte le funzioni. Esiste una limitazione nei diritti utilizzabili con i diritti utente. Selezionare i diritti a seconda dello scopo.

La presenza del segno ✓ nella colonna dei diritti amministratore/diritti utente indica che è possibile utilizzare quella funzione con quei diritti.

Voce	Funzione	Diritti amministratore	Diritti utente	Pagina
[Status]	[Projector status]	✓	✓	198
	Pagina di informazioni sugli errori	✓	✓	199
	[Network status]	✓	✓	199
	[Access error log]	✓	—	199
	[Mail error log]	✓	—	200
[Projector control]	[Basic control]	✓	✓	200
	[Detail control]	✓	—	201
[Detailed set up]	[Network config]	✓	—	202
	[Adjust clock]	✓	—	204
	[Ping test]	✓	—	204
	[Https set up]	✓	—	205
	[E-mail set up]	✓	—	212
	[Authentication set up]	✓	—	213
	[Crestron tools]	✓	—	215
[Change password]	Nome utente di [Administrator]	✓	—	216
	Nome utente di [User]	✓	—	217
	Password di [Administrator]	✓	—	216
	Password di [User]	✓	✓	217
[Crestron Connected(TM)]	Pagina operativa	✓	—	218
	[Tools]	✓	—	219
	[Info]	✓	—	219
	[Help]	✓	—	220

## Descrizioni delle voci



**1 Scheda pagina**

Commuta le pagine se si fa clic su di essa.

**2 [Status]**

Facendo clic su questa voce viene visualizzato lo stato del proiettore.

**3 [Projector control]**

Facendo clic su questa voce viene visualizzata la pagina [Projector control].

**4 [Detailed set up]**

Facendo clic su questa voce viene visualizzata la pagina [Detailed set up].

**5 [Change password]**

Facendo clic su questa voce viene visualizzata la pagina [Change password].

**6 [Crestron Connected(TM)]**

Facendo clic su questa voce, viene visualizzata la pagina operativa di Crestron Connected.

Pagina [Projector status]

Fare clic su [Status] → [Projector status].

Visualizza lo stato del proiettore per le seguenti voci.

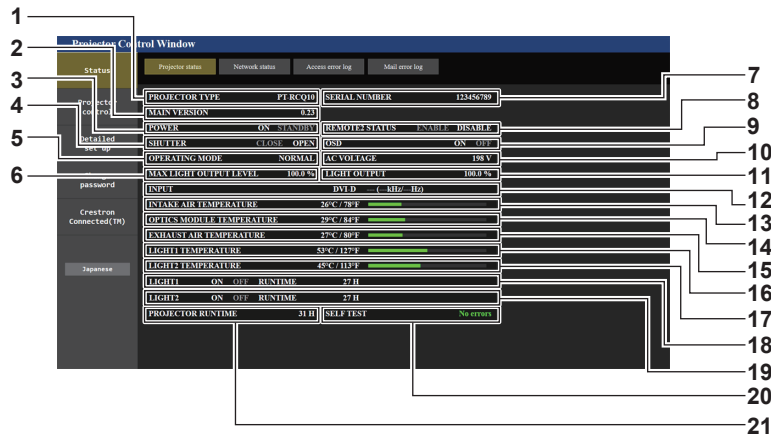

- |   |  |
|---|--|
| <p><b>1 [PROJECTOR TYPE]</b><br/>Visualizza il tipo di proiettore.</p> <p><b>2 [MAIN VERSION]</b><br/>Visualizza la versione del firmware del proiettore.</p> <p><b>3 [POWER]</b><br/>Visualizza lo stato dell'alimentazione.</p> <p><b>4 [SHUTTER]</b><br/>Visualizza lo stato dell'otturatore. ([CLOSE]: funzione dell'otturatore abilitata; [OPEN]: funzione dell'otturatore disabilitata)</p> <p><b>5 [OPERATING MODE]</b><br/>Visualizza lo stato dell'impostazione di [MOD. FUNZION.].</p> <p><b>6 [MAX LIGHT OUTPUT LEVEL]</b><br/>Visualizza lo stato dell'impostazione di [INTENSITÀ LUM. MAX].</p> <p><b>7 [SERIAL NUMBER]</b><br/>Visualizza il numero di serie del proiettore.</p> <p><b>8 [REMOTE2 STATUS]</b><br/>Visualizza lo stato del controllo del terminale &lt;REMOTE 2 IN&gt;.</p> <p><b>9 [OSD]</b><br/>Visualizza lo stato del display su schermo.</p> <p><b>10 [AC VOLTAGE]</b><br/>Visualizza la tensione in ingresso.</p> <p><b>11 [LIGHT OUTPUT]</b><br/>Visualizza lo stato dell'impostazione di [INTENSITÀ LUMINOSA].</p> | <p><b>12 [INPUT]</b><br/>Visualizza lo stato dell'ingresso selezionato.</p> <p><b>13 [INTAKE AIR TEMPERATURE]</b><br/>Visualizza lo stato della temperatura dell'aria in ingresso del proiettore.</p> <p><b>14 [OPTICS MODULE TEMPERATURE]</b><br/>Visualizza lo stato della temperatura interna del proiettore.</p> <p><b>15 [EXHAUST AIR TEMPERATURE]</b><br/>Visualizza lo stato della temperatura dell'aria di scarico del proiettore.</p> <p><b>16 [LIGHT1 TEMPERATURE]</b><br/>Visualizza lo stato della temperatura della fonte di luce 1.</p> <p><b>17 [LIGHT2 TEMPERATURE]</b><br/>Visualizza lo stato della temperatura della fonte di luce 2.</p> <p><b>18 [LIGHT1]</b><br/>Visualizza lo stato di illuminazione e il tempo di utilizzo della fonte di luce 1.</p> <p><b>19 [LIGHT2]</b><br/>Visualizza lo stato di illuminazione e il tempo di utilizzo della fonte di luce 2.</p> <p><b>20 [SELF TEST]</b><br/>Visualizza le informazioni di autodiagnosi.</p> <p><b>21 [PROJECTOR RUNTIME]</b><br/>Visualizza il runtime del proiettore.</p> |
|---|--|

## Pagina di informazioni sugli errori

Quando [Error (Detail)] o [Warning (Detail)] è visualizzato nel campo di visualizzazione [SELF TEST] della schermata **Projector status**, fare clic su di esso per visualizzare il contenuto dell'errore/avvertenza.

- Il proiettore potrebbe entrare in stato di standby per proteggere il proiettore in base al contenuto dell'errore.

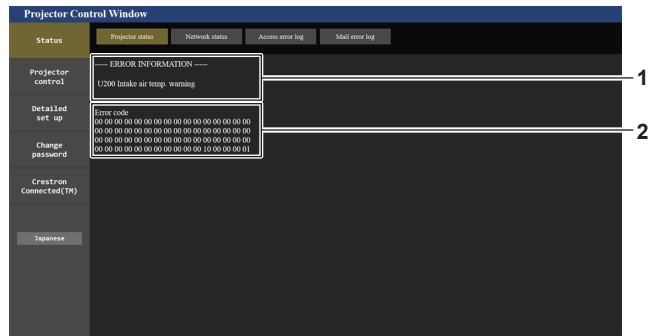

### 1 Visualizzazione delle informazioni di errore

Visualizza i simboli alfanumerici e il contenuto degli errori/avvertenze che si verificano.

Consultare “Indicazioni [TEST AUTONOMO]” (➔ pagina 238) per i dettagli di visualizzazione.

### 2 Codice di errore

## Pagina [Network status]

Fare clic su [Status] → [Network status].

Viene visualizzato lo stato attuale delle impostazioni di rete.

- Fare clic su [Detail] di [RX/TX Packets info] per visualizzare il contenuto del pacchetto di invio/ricezione.

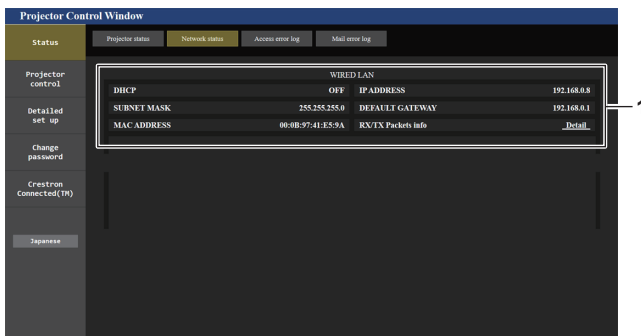

### 1 [WIRED LAN]

Visualizza l'impostazione della LAN cablata.

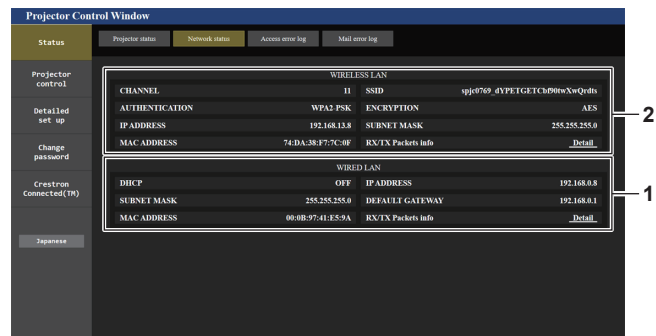

### 2 [WIRELESS LAN]

Visualizzare le impostazioni della LAN wireless quando è collegato il Modulo senza fili opzionale (Modello n.: Serie AJ-WM50).

## Pagina [Access error log]

Fare clic su [Status] → [Access error log].

Viene visualizzato il registro degli errori sul server web, come l'accesso a pagine inesistenti o l'accesso con nomi utente o password non autorizzati.

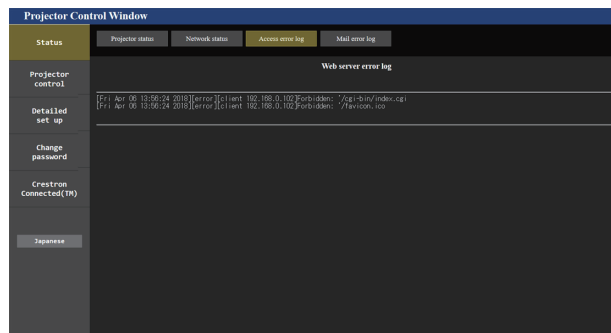

## Pagina [Mail error log]

Fare clic su [Status] → [Mail error log].

Il registro degli errori e-mail viene visualizzato se non è riuscito l'invio di e-mail periodiche.

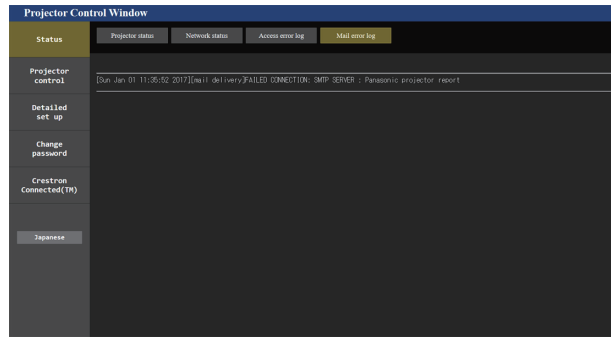

### Nota

- [Access error log] e [Mail error log] visualizzano qualche migliaia di accessi/richieste più recenti. Tutte le informazioni potrebbero non essere visualizzate quando vengono effettuati molti accessi/richieste in contemporanea.
- I registri in [Access error log] e [Mail error log] vengono cancellati a partire dal più vecchio quando si supera una certa quantità.
- Controllare [Access error log] e [Mail error log] periodicamente.

## Pagina [Basic control]

Fare clic su [Projector control] → [Basic control].

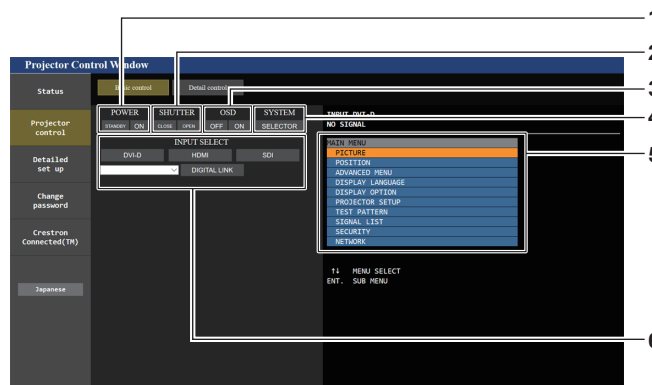

- |  |  |
|--|--|
| <p><b>1 [POWER]</b><br/>Spegne/accende l'alimentazione.</p> <p><b>2 [SHUTTER]</b><br/>Commuta lo stato dell'otturatore. ([CLOSE]: funzione dell'otturatore abilitata; [OPEN]: funzione dell'otturatore disabilitata)</p> <p><b>3 [OSD]</b><br/>Spegne (nasconde)/accende (visualizza) la funzione di display su schermo.</p> | <p><b>4 [SYSTEM]</b><br/>Commuta il modo di sistema.</p> <p><b>5 Display su schermo del proiettore</b><br/>Visualizza le stesse voci indicate sul display su schermo del proiettore. È possibile controllare o modificare le impostazioni dei menu. Viene visualizzato anche se la funzione del display su schermo è disattivata (nascondi).</p> <p><b>6 [INPUT SELECT]</b><br/>Attiva/disattiva il segnale di ingresso.</p> |
|--|--|

## Pagina [Detail control]

Fare clic su [Projector control] → [Detail control].

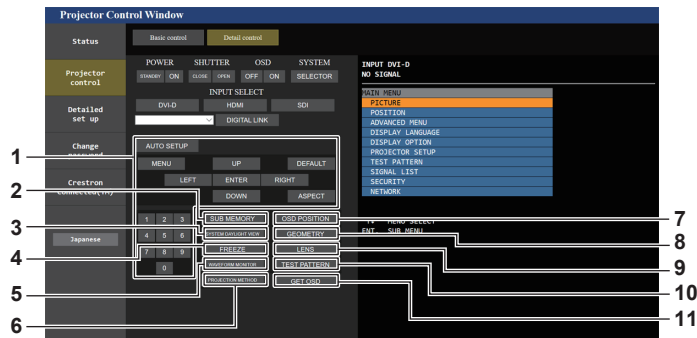

### 1 Controllo del proiettore

Il proiettore viene controllato premendo i pulsanti così come quelli del telecomando. Dopo il controllo, il display su schermo del proiettore sulla destra della pagina di controllo viene aggiornato.

### 2 [SUB MEMORY]

Commuta la sottomemoria.

### 3 [SYSTEM DAYLIGHT VIEW]

Commuta le impostazioni di visualizzazione in luce diurna del sistema.

### 4 [FREEZE]

Mette temporaneamente in pausa l'immagine.

### 5 [WAVEFORM MONITOR]

Visualizza la forma d'onda del segnale di ingresso.

### 6 [PROJECTION METHOD]

Commuta l'impostazione del modo di proiezione.

### 7 [OSD POSITION]

Commuta l'impostazione [OSD POSITION].

### 8 [GEOMETRY]

Commuta l'impostazione [GEOMETRY].

### 9 [LENS]

Visualizza la pagina [LENS].

### 10 [TEST PATTERN]

Visualizza la schermata di test.

Fare clic sulla schermata di test per visualizzare l'immagine proiettata dalle schermate visualizzate sul lato destro della pagina di controllo.

La visualizzazione della schermata di test scompare se si fa clic su [Exit].

### 11 [GET OSD]

Aggiorna il display su schermo del proiettore sulla destra della pagina di controllo.

## Pagina [LENS]

Fare clic su [Projector control] → [Detail control] → [LENS].

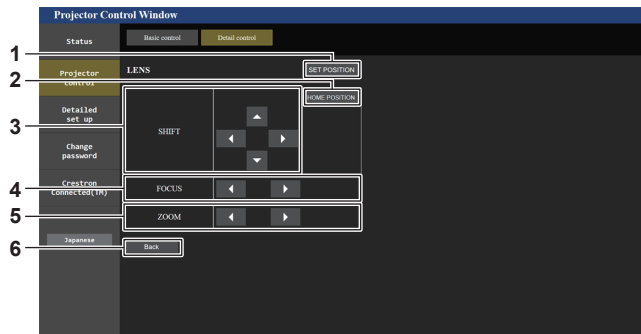

### 1 [SET POSITION]

Viene visualizzata la pagina di impostazione posizione obiettivo.

### 2 [HOME POSITION]

Sposta l'obiettivo di proiezione nella posizione iniziale.

### 3 [SHIFT]

Fare clic su ▲▼◀▶ per regolare lo spostamento dell'obiettivo (posizione verticale e posizione orizzontale).

La regolazione può essere realizzata più velocemente tenendo premuto il pulsante per almeno tre secondi.

### 4 [FOCUS]

Fare clic su ◀▶ per regolare la messa a fuoco.

La regolazione può essere realizzata più velocemente tenendo premuto il pulsante.

### 5 [ZOOM]

Fare clic su ◀▶ per regolare lo zoom.

### 6 [Back]

Ritorna alla pagina [Detail control].

## Pagina di impostazione della posizione dell'obiettivo

Fare clic su [Projector control] → [Detail control] → [LENS] → [SET POSITION].

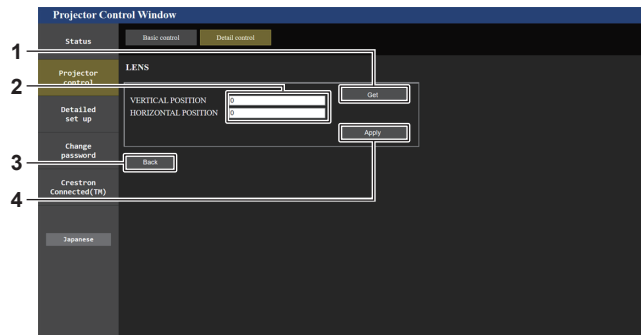

- |   |  |
|---|--|
| <p><b>1 [Get]</b><br/>Acquisisce la posizione corrente dell'obiettivo e visualizza i valori acquisiti nel campo informativo posizione obiettivo.</p> <p><b>2 Campo informativo posizione obiettivo</b><br/>Immette la posizione dell'obiettivo (posizione verticale/posizione orizzontale).</p> | <p><b>3 [Back]</b><br/>Ritorna alla pagina [LENS].</p> <p><b>4 [Apply]</b><br/>Si sposta verso la posizione dell'obiettivo visualizzata nel campo informativo posizione obiettivo.</p> |
|---|--|

## Pagina [Network config]

Fare clic su [Detailed set up] → [Network config].

### 1) Fare clic su [Network config].

- Fare clic su [Network config] per visualizzare la schermata [CAUTION!].

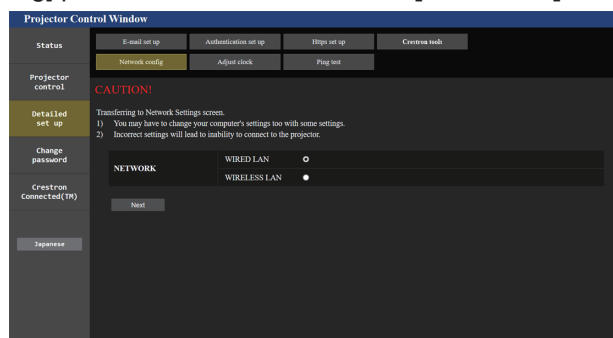

### 2) Selezionare la voce per cambiare l'impostazione.

- È possibile selezionare l'impostazione [WIRELESS LAN] solo quando è collegato il Modulo senza fili opzionale (Modello n.: Serie AJ-WM50).

### 3) Fare clic su [Next].

- Vengono visualizzate le impostazioni correnti.

### 4) Fare clic su [Change].

- Viene visualizzata la schermata di modifica dell'impostazione.



Per il collegamento LAN cablato

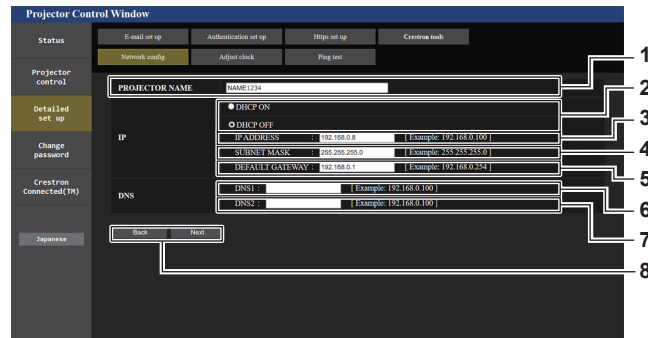

- 1 **[PROJECTOR NAME]**  
Immettere il nome del proiettore. Immettere il nome host se è richiesto quando si usa un server DHCP, ecc.
- 2 **[DHCP ON], [DHCP OFF]**  
Per abilitare la funzione client DHCP, impostare su [DHCP ON].
- 3 **[IP ADDRESS]**  
Immettere l'indirizzo IP quando non si usa un server DHCP.
- 4 **[SUBNET MASK]**  
Immettere la subnet mask quando non si usa un server DHCP.
- 5 **[DEFAULT GATEWAY]**  
Immettere l'indirizzo gateway default quando non si usa un server DHCP.
- 6 **[DNS1]**  
Immettere l'indirizzo del server DNS1.  
Caratteri permessi per l'inserimento dell'indirizzo di un server DNS1 (primario):  
Numeri (da 0 a 9), punto (.)  
(Esempio: 192.168.0.253)
- 7 **[DNS2]**  
Immettere l'indirizzo del server DNS2.  
Caratteri disponibili per l'inserimento dell'indirizzo del server DNS2 (secondario):  
Numeri (da 0 a 9), punto (.)  
(Esempio: 192.168.0.254)
- 8 **[Back], [Next]**  
Fare clic su [Back] per tornare alla schermata iniziale. Fare clic su [Next] per visualizzare la schermata di conferma dell'impostazione. Fare clic su [Submit] per aggiornare l'impostazione.

Nota

- Quando si usano le funzioni "Avanti" e "Indietro" del browser, potrebbe apparire un messaggio di avvertenza "La pagina è scaduta". In questo caso, fare di nuovo clic su [Network config] perché l'operazione seguente non sarà garantita.
- Il collegamento potrebbe scollegarsi quando l'impostazione LAN viene cambiata durante il collegamento con la LAN.

Per la connessione LAN wireless

(Disponibile solo quando il modulo senza fili è collegato al proiettore)

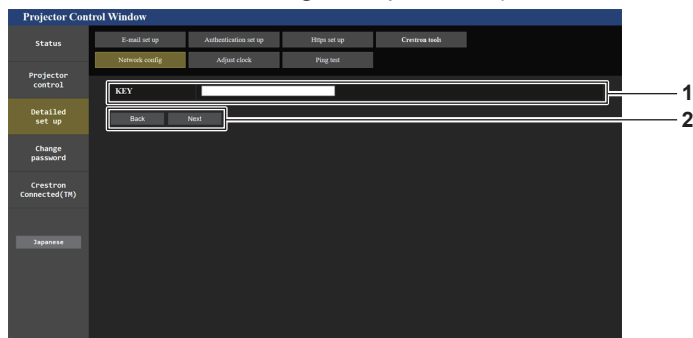

- 1 **[KEY]**  
Imposta la chiave di connessione.  
Immettere da 8 a 15 caratteri alfanumerici a byte singolo.
- 2 **[Back], [Next]**  
Fare clic su [Back] per tornare alla schermata iniziale. Fare clic su [Next] per visualizzare la schermata di conferma dell'impostazione. Fare clic su [Submit] per aggiornare l'impostazione.

**Pagina [Adjust clock]**

Fare clic su [Detailed set up] → [Adjust clock].

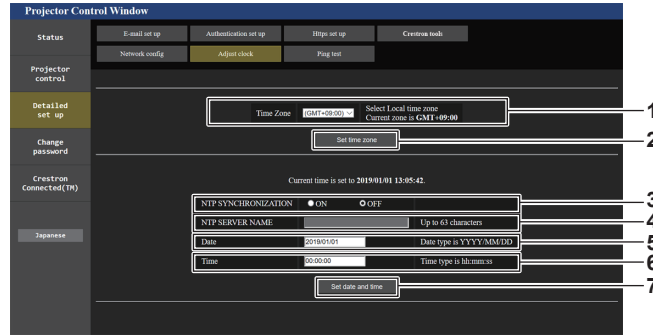

- |   |   |
|---|---|
| <p><b>1 [Time Zone]</b><br/>Seleziona il fuso orario.</p> <p><b>2 [Set time zone]</b><br/>Aggiorna l'impostazione del fuso orario.</p> <p><b>3 [NTP SYNCHRONIZATION]</b><br/>Impostare su [ON] quando la data e l'ora si impostano automaticamente.</p> <p><b>4 [NTP SERVER NAME]</b><br/>Inserire l'indirizzo IP o il nome server del server NTP quando si imposta la regolazione manuale di data e ora.<br/>(Per immettere il nome del server, è necessario impostare il server DNS.)</p> | <p><b>5 [Date]</b><br/>Immettere la data da cambiare quando [NTP SYNCHRONIZATION] è impostato su [OFF].</p> <p><b>6 [Time]</b><br/>Immettere l'orario da cambiare quando [NTP SYNCHRONIZATION] è impostato su [OFF].</p> <p><b>7 [Set date and time]</b><br/>Aggiorna la data e l'orario.</p> |
|---|---|

**Nota**

- La sostituzione della batteria all'interno del proiettore è necessaria quando l'orario risulta errato subito dopo averlo corretto. Consultare il rivenditore.

**Pagina [Ping test]**

Controlla se la rete è collegata al server e-mail, al server POP, al server DNS e così via.

Fare clic su [Detailed set up] → [Ping test].

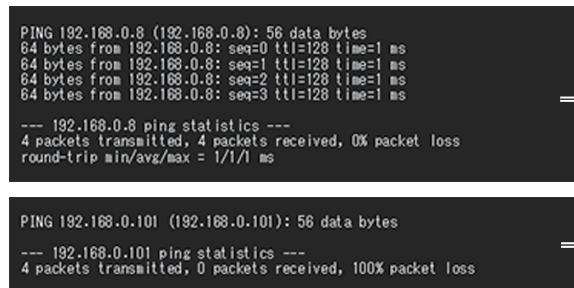
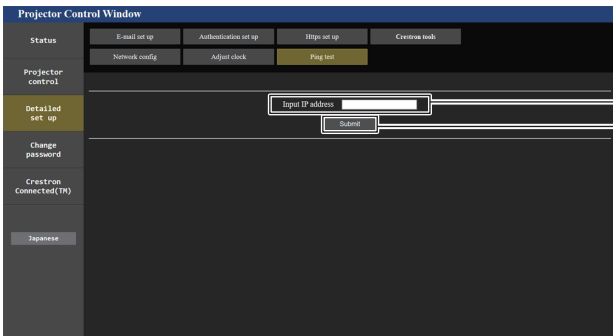

- |   |   |
|---|---|
| <p><b>1 [Input IP address]</b><br/>Immettere l'indirizzo IP del server da controllare.</p> <p><b>2 [Submit]</b><br/>Esegue il test di collegamento.</p> | <p><b>3 Esempio di visualizzazione quando la connessione funziona</b></p> <p><b>4 Esempio di visualizzazione quando la connessione non funziona</b></p> |
|---|---|

## Pagina [Https set up]

Impostare questa pagina quando devono essere eseguite comunicazioni crittografate HTTPS (Hypertext Transfer Protocol Secure) con il protocollo SSL/TLS tra il computer e il proiettore mentre si utilizza la funzione di controllo web.

Per eseguire la comunicazione HTTPS, è necessario installare il certificato per l'autenticazione nel proiettore.

Fare clic su [Detailed set up] → [Https set up].

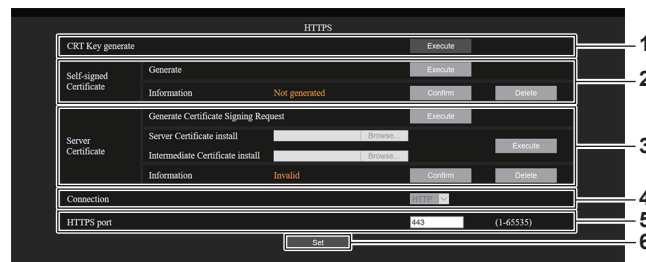

### 1 [CRT Key generate]

Genera la chiave CRT (Certificate).

La pagina per generare la chiave CRT viene visualizzata facendo clic su [Execute].

Per dettagli, fare riferimento a “Generazione della chiave CRT” (➔ pagina 206).

### 2 [Self-signed Certificate]

#### [Generate]:

Genera il certificato auto-firmato dal proiettore.

La pagina per generare il certificato auto-firmato viene visualizzata facendo clic su [Execute].

Per dettagli, fare riferimento a “Generazione del certificato auto-firmato” (➔ pagina 210).

#### [Information]:

Visualizza lo stato del certificato auto-firmato.

- **[Not generated]:** il certificato auto-firmato non viene generato.
- **[(nome host)]:** il certificato auto-firmato è generato e valido. Viene visualizzato il nome host registrato nel certificato auto-firmato.
- **[Invalid (Reason: Server Certificate installed)]:** il certificato del server è valido, quindi il certificato auto-firmato generato non è valido.

Le informazioni del certificato auto-firmato generato vengono visualizzate facendo clic su [Confirm].

È possibile eliminare il certificato auto-firmato generato facendo clic su [Delete].

Per dettagli, fare riferimento a “Conferma delle informazioni del certificato auto-firmato” (➔ pagina 211).

### 3 [Server Certificate]

#### [Generate Certificate Signing Request]:

Genera la richiesta di firma (Certificate Signing Request).

La pagina per generare la richiesta di firma viene visualizzata facendo clic su [Execute].

Per dettagli, fare riferimento a “Generazione della richiesta di firma” (➔ pagina 208).

#### [Server Certificate install]/[Intermediate Certificate install]:

Installa il certificato del server e il certificato intermedio.

Il certificato viene installato nel proiettore specificando il file del certificato e facendo clic su [Execute].

Per dettagli, fare riferimento a “Installazione del certificato” (➔ pagina 209).

#### [Information]:

Visualizza lo stato del certificato del server.

- **[Invalid]:** il certificato del server non viene installato. Oppure, la chiave CRT corrente è diversa dalla chiave CRT utilizzata per la richiesta del certificato del server installato.
- **[(nome host)]:** il certificato del server è installato e valido. Viene visualizzato il nome host registrato nel certificato del server.
- **[Expired]:** il periodo valido del certificato del server è scaduto.

Il nome host registrato nel certificato del server viene visualizzato quando il certificato del server è installato e valido.

Le informazioni del certificato del server installato vengono visualizzate facendo clic su [Confirm].

È possibile eliminare il certificato del server installato e il certificato intermedio facendo clic su [Delete].

Per dettagli, fare riferimento a “Conferma delle informazioni del certificato del server” (➔ pagina 209).

### 4 [Connection]

Imposta il metodo di connessione al proiettore.

- **[HTTP]:** utilizza le comunicazioni HTTP. (Impostazione default del fabbricante)
- **[HTTPS]:** utilizza le comunicazioni HTTPS.

### 5 [HTTPS port]

Imposta il numero porta da utilizzare con le comunicazioni HTTPS.

Numero porta consentito: da 1 a 65535

Impostazione default del fabbricante: 443

### 6 [Set]

Abilita l'impostazione.

## Nota

- Quando l'impostazione [Connection] viene cambiata da [HTTPS] a [HTTP], la schermata potrebbe non essere visualizzata quando viene eseguito il funzionamento o l'aggiornamento della schermata di controllo web. In tal caso, eliminare la cache del browser web.
- Non è possibile utilizzare la pagina [Crestion Connected(TM)] quando [Connection] è impostato su [HTTPS].
- L'operazione di installazione del certificato potrebbe non essere possibile a seconda del computer o del browser web in uso.

## ■ Flusso per l'impostazione

Il flusso per l'impostazione varia a seconda di quale certificato deve essere utilizzato come certificato di sicurezza utilizzato per le comunicazioni HTTPS, il certificato del server o il certificato auto-firmato.

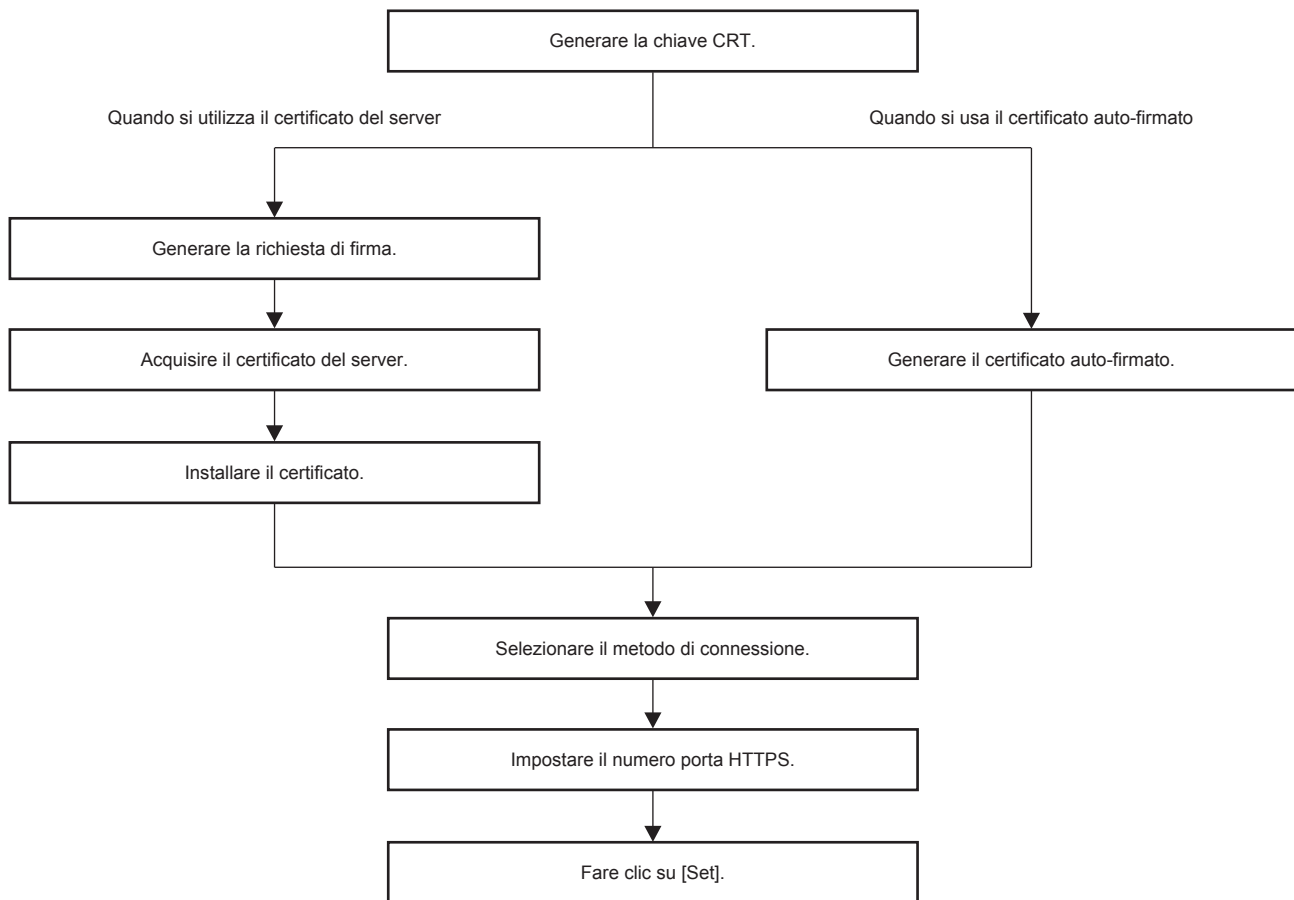

### Nota

- Quando si utilizza il certificato del server, è necessario eseguire la procedura dall'applicazione all'organizzazione di certificazione al rilascio del certificato del server tra il cliente e l'organizzazione di certificazione. Per il metodo di applicazione, ecc., contattare l'organizzazione di certificazione.

### Generazione della chiave CRT

Generare la chiave CRT utilizzata per la crittografia con il metodo di crittografia della chiave pubblica RSA (Rivest-Shamir-Adleman cryptosystem). La chiave CRT è un tipo di chiave privata.

#### 1) Fare clic su [Https set up] → [CRT Key generate] → [Execute].

- Viene visualizzata la pagina per generare la chiave CRT.

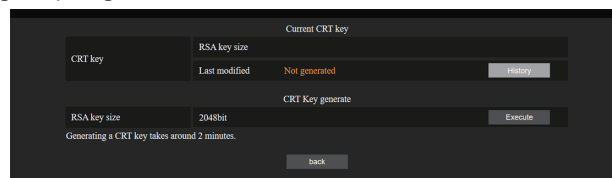

#### 2) Fare clic su [Execute].

- La chiave CRT viene generata.
- Una volta completata la generazione della chiave CRT, la lunghezza della chiave e la data e ora di generazione della chiave CRT corrente vengono visualizzate in [RSA key size] e [Last modified] di [Current CRT key] nella riga superiore.

#### 3) Fare clic su [back].

### Nota

- [Not generated] visualizzato in [Last modified] indica che la CRT non è stata generata.

- [RSA key size] è fissato su [2048bit]. Il certificato del server potrebbe non essere rilasciato a seconda dell'organismo di certificazione da applicare se la lunghezza della chiave è di 2048 bit.
- Per la generazione della chiave CRT potrebbero occorrere circa due minuti.
- Quando la chiave CRT viene aggiornata, richiedere il certificato del server o generare nuovamente il certificato auto-firmato utilizzando quella chiave CRT. È richiesto un certificato collegato alla chiave CRT.
- Le informazioni della chiave CRT generata in precedenza vengono salvate anche se la chiave CRT viene aggiornata. Per ritornare alla precedente chiave CRT, consultare "Annullamento dell'aggiornamento della chiave CRT" (➔ pagina 207).

### Annullamento dell'aggiornamento della chiave CRT

È possibile ritornare alla chiave CRT generata in precedenza solo una volta anche se la chiave CRT viene aggiornata.

**1) Fare clic su [Https set up] → [CRT Key generate] → [Execute].**

- Viene visualizzata la pagina per generare la chiave CRT.

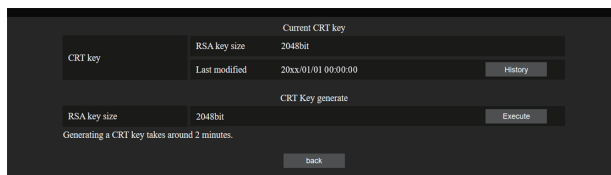

**2) Fare clic su [History].**

- Vengono visualizzati i seguenti contenuti.

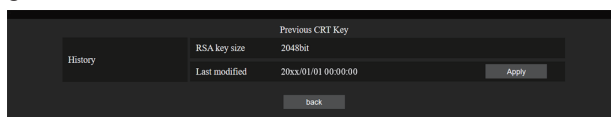

**3) Confermare [RSA key size] e [Last modified] della chiave CRT da ripristinare.**

**4) Fare clic su [Apply].**

- Viene visualizzato il seguente messaggio di conferma.  
"Verrà caricata la chiave CRT precedente. Generare un Certificato auto-firmato oppure installare il Certificato del server corrispondente alla chiave CRT. Continuare?"

**5) Fare clic su [OK].**

- La chiave CRT generata in precedenza viene riflessa come chiave CRT corrente.

### Nota

- Quando si è ritornati alla chiave CRT generata in precedenza, è richiesto un certificato collegato a quella chiave CRT.

**Generazione della richiesta di firma**

Quando si utilizza il certificato del server rilasciato dall'organizzazione di certificazione come certificato di sicurezza utilizzato per le comunicazioni HTTPS, generare una richiesta di firma necessaria per l'applicazione del rilascio all'organizzazione di certificazione. Generare la richiesta di firma dopo la generazione della chiave CRT.

**1) Fare clic su [Https set up] → [Generate Certificate Signing Request] → [Execute].**

- Viene visualizzata la pagina per generare la richiesta di firma.

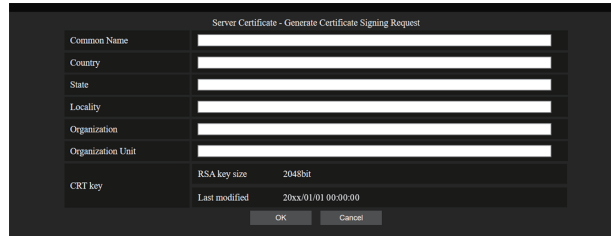

**2) Immettere le informazioni richieste per l'applicazione.**

- I dettagli di ciascuna voce sono i seguenti. Immettere le informazioni seguenti il requisito dell'organizzazione di certificazione da applicare.

Voce	Dettagli	Limite lunghezza caratteri
[Common Name]	Immettere il nome del proiettore o l'indirizzo IP impostato nel proiettore.	64 caratteri
[Country]	Immettere il codice paese definito in ISO 3166-1 alpha-2 (due lettere maiuscole).	—
[State]	Immettere lo Stato, ecc.	128 caratteri
[Locality]	Immettere la località.	128 caratteri
[Organization]	Immettere il nome dell'organizzazione.	64 caratteri
[Organization Unit]	Immettere il nome dell'unità dell'organizzazione.	64 caratteri
[CRT key]	[RSA key size]	Viene visualizzata la lunghezza della chiave CRT corrente.
	[Last modified]	Viene visualizzata la date e l'ora di generazione della chiave CRT corrente.

**3) Fare clic su [OK].**

- Viene generato il file della richiesta di firma. Immettere un nome file e salvare il file nella cartella desiderata.

**4) Immettere un nome file e fare clic su [Salva].**

- Il file per la richiesta di firma viene salvato nella cartella specificata.

**Nota**

- I caratteri che è possibile immettere sono i seguenti.
  - Numeri a singolo byte: dallo 0 al 9
  - Lettere a singolo byte; dalla A alla Z e dalla a alla z
  - Simboli a singolo byte: - . \_ , + / ( )
- La richiesta di firma generata dal proiettore è in formato PEM (estensione file: pem).
- Applicare il rilascio del certificato del server all'organizzazione di certificazione utilizzando il file di richiesta firma salvato (formato PEM).

## Installazione del certificato

Installare il certificato del server e il certificato intermedio rilasciato dall'organizzazione di certificazione nel proiettore.

- 1) **Fare clic su [Https set up] → [Server Certificate install] → [Sfoggia].**
  - Viene visualizzata una finestra di dialogo per selezionare il file.
- 2) **Selezionare il file del certificato del server e fare clic su [Apri].**
  - Se il certificato intermedio viene rilasciato dall'organizzazione di certificazione insieme al certificato del server, procedere al punto 3).
  - Se viene rilasciato solo il certificato del server dall'organismo di certificazione, procedere al punto 5).
- 3) **Fare clic su [Sfoggia] in [Intermediate Certificate install].**
  - Viene visualizzata una finestra di dialogo per selezionare il file.
- 4) **Selezionare il file del certificato intermedio e fare clic su [Apri].**
- 5) **Fare clic su [Execute].**
  - Il certificato del server e il certificato intermedio vengono installati nel proiettore.
- 6) **Fare clic su [back].**

### Nota

- Per confermare le informazioni del certificato del server installato, consultare "Conferma delle informazioni del certificato del server" (➔ pagina 209).

## Conferma delle informazioni del certificato del server

Confermare le informazioni del certificato del server installato nel proiettore.

- 1) **Fare clic su [Https set up] → [Server Certificate] → [Information] → [Confirm].**
  - Vengono visualizzate le informazioni del certificato del server installato. I dettagli di ciascuna voce sono i seguenti.

Voce	Dettagli	
[Common Name]	Viene visualizzato il nome o l'indirizzo IP del proiettore.	
[Country]	Viene visualizzato il codice paese definito in ISO 3166-1 alpha-2 (due lettere maiuscole).	
[State]	Viene visualizzato lo Stato, ecc.	
[Locality]	Viene visualizzata la località.	
[Organization]	Viene visualizzato il nome dell'organizzazione.	
[Organization Unit]	Il nome dell'unità dell'organizzazione non viene visualizzato. Viene visualizzato come un asterisco.	
[Not Before]	Visualizza la data e l'ora in cui il certificato auto-firmato è stato rilasciato.	
[Not After]	Visualizza la data e l'ora in cui il certificato auto-firmato scadrà.	
[CRT key]	[RSA key size]	Viene visualizzata la lunghezza della chiave CRT.
	[Last modified]	Viene visualizzata la data e l'ora di generazione della chiave CRT.

### Nota

- È possibile eliminare il certificato del server installato e il certificato intermedio facendo clic su [Https set up] → [Server Certificate] → [Delete].  
Non è tuttavia possibile eliminarlo quando [Connection] è impostato su [HTTPS]. Eliminarlo dopo aver cambiato l'impostazione per effettuare le comunicazioni HTTP.  
Per eliminare il certificato del server entro il periodo valido, confermare che il file del certificato utilizzato per l'installazione è disponibile a portata di mano. Sarà necessario quando il certificato del server sarà installato nuovamente.

## Generazione del certificato auto-firmato

Quando il certificato del server rilasciato dall'organizzazione di certificazione non deve essere utilizzato come certificato di sicurezza utilizzato per le comunicazione HTTPS, è possibile utilizzare il certificato auto-firmato nel proiettore. Generare il certificato auto-firmato dopo la generazione della chiave CRT.

**1) Fare clic su [Https set up] → [Self-signed Certificate] → [Generate] → [Execute].**

- Viene visualizzata la pagina per generare il certificato auto-firmato.

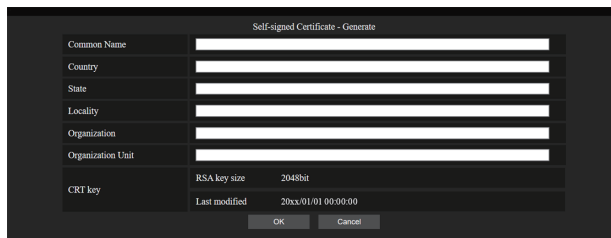

**2) Immettere le informazioni richieste per la generazione.**

- I dettagli di ciascuna voce sono i seguenti.

Voce	Dettagli	Limite lunghezza caratteri
[Common Name]	Immettere il nome del proiettore o l'indirizzo IP impostato nel proiettore.	64 caratteri
[Country]	Immettere il codice paese definito in ISO 3166-1 alpha-2 (due lettere maiuscole).	—
[State]	Immettere lo Stato, ecc.	128 caratteri
[Locality]	Immettere la località.	128 caratteri
[Organization]	Immettere il nome dell'organizzazione.	64 caratteri
[Organization Unit]	Immettere il nome dell'unità dell'organizzazione.	64 caratteri
[CRT key]	[RSA key size]	Viene visualizzata la lunghezza della chiave CRT corrente.
	[Last modified]	Viene visualizzata la date e l'ora di generazione della chiave CRT corrente.

**3) Fare clic su [OK].**

- Il certificato auto-firmato viene generato.

### Nota

- I caratteri che è possibile immettere sono i seguenti.
  - Numeri a singolo byte: dallo 0 al 9
  - Lettere a singolo byte; dalla A alla Z e dalla a alla z
  - Simboli a singolo byte: - . \_ , + / ( )



---

**Conferma delle informazioni del certificato auto-firmato**

---

Confermare le informazioni del certificato auto-firmato generato dal proiettore.

1) Fare clic su [Https set up] → [Self-signed Certificate] → [Information] → [Confirm].

- Le informazioni del certificato auto-firmato generato vengono visualizzate. I dettagli di ciascuna voce sono i seguenti.

Voce	Dettagli	
[Common Name]	Viene visualizzato il nome o l'indirizzo IP del proiettore.	
[Country]	Viene visualizzato il codice paese definito in ISO 3166-1 alpha-2 (due lettere maiuscole).	
[State]	Viene visualizzato lo Stato, ecc.	
[Locality]	Viene visualizzata la località.	
[Organization]	Viene visualizzato il nome dell'organizzazione.	
[Organization Unit]	Viene visualizzato il nome dell'unità dell'organizzazione.	
[Not Before]	Visualizza la data e l'ora in cui il certificato auto-firmato è stato rilasciato.	
[Not After]	Visualizza la data e l'ora in cui il certificato auto-firmato scadrà (ora locale corrispondente alle 23:59 del 31 dicembre 2035 nel fuso orario di Greenwich).	
[CRT key]	[RSA key size]	Viene visualizzata la lunghezza della chiave CRT.
	[Last modified]	Viene visualizzata la data e l'ora di generazione della chiave CRT.

**Nota**

---

- È possibile eliminare il certificato auto-firmato generato facendo clic su [Https set up] → [Self-signed Certificate] → [Delete]. Non è tuttavia possibile eliminarlo quando [Connection] è impostato su [HTTPS]. Eliminarlo dopo aver cambiato l'impostazione per effettuare le comunicazioni HTTP.

Pagina [E-mail set up]

Invia un'e-mail agli indirizzi e-mail preimpostati (fino a due indirizzi) periodicamente o quando si è verificato un problema.

Fare clic su [Detailed set up] → [E-mail set up].

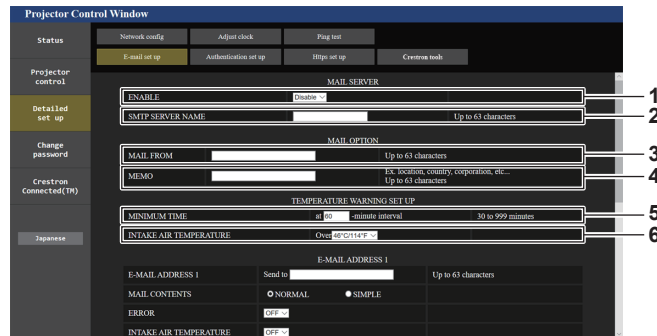

- 1 **[ENABLE]**  
Selezionare [ENABLE] per usare la funzione e-mail.
- 2 **[SMTP SERVER NAME]**  
Immettere l'indirizzo IP o il nome del server e-mail (SMTP). Per immettere il nome del server, è necessario impostare il server DNS.
- 3 **[MAIL FROM]**  
Immettere l'indirizzo e-mail del proiettore (fino a 63 caratteri in un singolo byte).
- 4 **[MEMO]**  
Immettere informazioni come il luogo in cui si trova il proiettore della persona che sta inviando l'e-mail (fino a 63 caratteri in un singolo byte).

- 5 **[MINIMUM TIME]**  
Cambiare l'intervallo minimo per l'e-mail di avvertenza relativa alla temperatura. Il valore default è 60 minuti. In tal caso, un'altra e-mail non verrà inviata prima di 60 minuti dopo l'invio dell'e-mail di avvertenza relativa alla temperatura, anche se viene raggiunta la temperatura di avviso.
- 6 **[INTAKE AIR TEMPERATURE]**  
Cambiare l'impostazione della temperatura per l'e-mail di avvertenza relativa alla temperatura. Un'e-mail di avvertenza relativa alla temperatura viene inviata quando la temperatura supera tale valore.

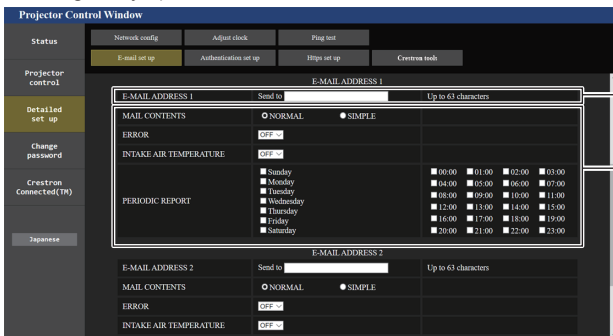

- 7 **[E-MAIL ADDRESS 1], [E-MAIL ADDRESS 2]**  
Immettere l'indirizzo e-mail a cui si intende spedire. Lasciare vuoto [E-MAIL ADDRESS 2] quando non vengono utilizzati due indirizzi e-mail.

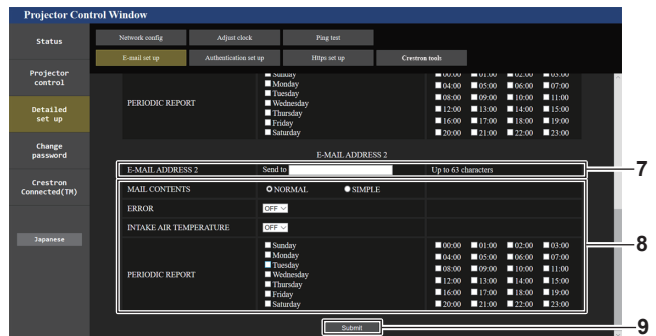

- 8 **Impostazioni delle condizioni per l'invio dell'e-mail**  
Selezionare le condizioni per l'invio dell'e-mail.  
**[MAIL CONTENTS]:**  
Selezionare [NORMAL] o [SIMPLE].
  - **[NORMAL]:** selezionare questa voce quando si inviano informazioni dettagliate che comprendono lo stato del proiettore.
  - **[SIMPLE]:** selezionare questa voce quando si inviano informazioni minime quali informazioni su un errore.**[ERROR]:**  
Invia un'e-mail quando si è verificato un errore durante l'autodiagnosi.  
**[INTAKE AIR TEMPERATURE]:**  
Invia un'e-mail quando la temperatura dell'aria in ingresso ha raggiunto il valore impostato nel campo in alto.  
**[PERIODIC REPORT]:**  
Porre un segno di spunta su questa casella per inviare un'e-mail periodicamente.  
Una e-mail sarà inviata il giorno e all'orario con il segno di spunta.
- 9 **[Submit]**  
Aggiornare le impostazioni.

**Pagina [Authentication set up]**

Imposta le voci dell'autenticazione quando è necessaria l'autenticazione POP o l'autenticazione SMTP per inviare un'e-mail.

Fare clic su [Detailed set up] → [Authentication set up].

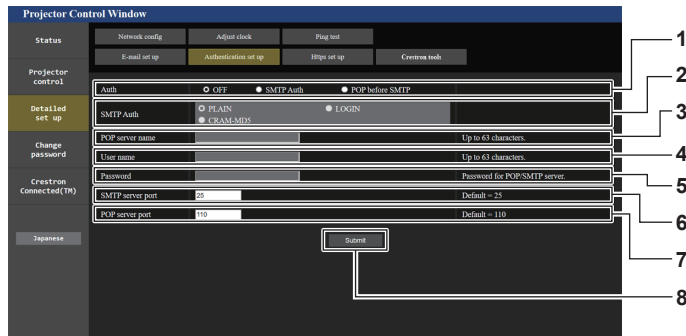

- |  |  |
|--|--|
| <p><b>1 [Auth]</b><br/>Selezionare il modo di autenticazione specificato dal vostro fornitore del servizio Internet.</p> <p><b>2 [SMTP Auth]</b><br/>Impostare quando è selezionata l'autenticazione SMTP.</p> <p><b>3 [POP server name]</b><br/>Immettere il nome del server POP.<br/>Caratteri permessi:<br/>Alfanumerici(A - Z, a - z, 0 - 9)<br/>Segno meno (-) e punto (.)</p> <p><b>4 [User name]</b><br/>Immettere il nome utente per il server POP o per il server SMTP.</p> | <p><b>5 [Password]</b><br/>Immettere la password per il server POP o per il server SMTP.</p> <p><b>6 [SMTP server port]</b><br/>Immettere il numero porta per il server SMTP.<br/>(normalmente 25)</p> <p><b>7 [POP server port]</b><br/>Immettere il numero porta per il server POP.<br/>(normalmente 110)</p> <p><b>8 [Submit]</b><br/>Aggiornare le impostazioni.</p> |
|--|--|

## Contenuto dell'e-mail inviata

### Esempio dell'e-mail inviata quando è impostata la funzione e-mail

La seguente e-mail viene inviata quando le impostazioni e-mail sono state stabilite.

- Esempio: quando [MAIL CONTENTS] è impostato su [SIMPLE] nella pagina [E-mail set up]

```

=== Panasonic projector report(CONFIGURE) ===
Projector Type   : PT-RCQ10
Serial No       : 123456789012

----- E-mail setup data -----
TEMPERATURE WARNING SETUP
MINIMUM TIME           at [ 60 ] minutes interval
INTAKE AIR TEMPERATURE Over [ 46 degC / 114 degF ]

ERROR                 [ ON ]
INTAKE AIR TEMPERATURE [ ON ]

PERIODIC REPORT
Sunday [ OFF ] Monday [ OFF ] Tuesday [ OFF ] Wednesday [ OFF ]
Thursday [ OFF ] Friday [ OFF ] Saturday [ OFF ]

00:00 [ OFF ] 01:00 [ OFF ] 02:00 [ OFF ] 03:00 [ OFF ]
04:00 [ OFF ] 05:00 [ OFF ] 06:00 [ OFF ] 07:00 [ OFF ]
08:00 [ OFF ] 09:00 [ OFF ] 10:00 [ OFF ] 11:00 [ OFF ]
12:00 [ OFF ] 13:00 [ OFF ] 14:00 [ OFF ] 15:00 [ OFF ]
16:00 [ OFF ] 17:00 [ OFF ] 18:00 [ OFF ] 19:00 [ OFF ]
20:00 [ OFF ] 21:00 [ OFF ] 22:00 [ OFF ] 23:00 [ OFF ]

----- Wired network configuration -----
DHCP Client   OFF
IP address    192.168.0.8
MAC address   12:34:56:78:90:12

----- Wireless network configuration -----
IP address    192.168.13.45
MAC address   12:34:56:78:90:12

----- Error information -----
SELF TEST      : NO ERRORS

Mon Jan 01 12:34:56 20XX

----- Memo -----
    
```

### Esempio di e-mail inviata per notificare un errore

La seguente e-mail viene inviata se si è verificato un errore.

- Esempio: quando [MAIL CONTENTS] è impostato su [SIMPLE] nella pagina [E-mail set up]

```

=== Panasonic projector report(ERROR) ===
Projector Type   : PT-RCQ10
Serial No       : 123456789012

----- Wired network configuration -----
DHCP Client   OFF
IP address    192.168.0.8
MAC address   12:34:56:78:90:12

----- Wireless network configuration -----
IP address    192.168.13.45
MAC address   12:34:56:78:90:12

----- Error information -----
SELF TEST      : WARNING
U081 Low AC voltage warning (below 90V)

Mon Jan 01 12:34:56 20XX

----- Memo -----
    
```

### Pagina [Crestron tools]

Impostare le informazioni richieste per la connessione del sistema di controllo Crestron sul proiettore.

La pagina [Crestron Connected(TM)] non viene visualizzata se Adobe® Flash® Player non è installato sul proprio computer, o se il browser utilizzato non supporta Flash. In tal caso, impostare [Control System] in questa pagina. Fare clic su [Detailed set up] → [Crestron tools].

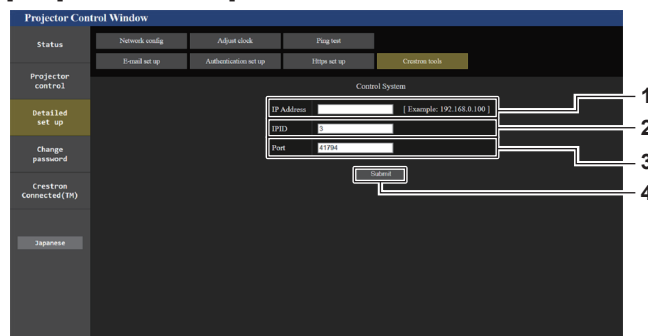

**1 [IP Address]**

Imposta l'indirizzo IP del sistema di controllo.

**2 [IPID]**

Imposta l'IPID del sistema di controllo.

**3 [Port]**

Imposta il numero porta del sistema di controllo.

**4 [Submit]**

Aggiorna le impostazioni.

Pagina [Change password]

Fare clic su [Change password].

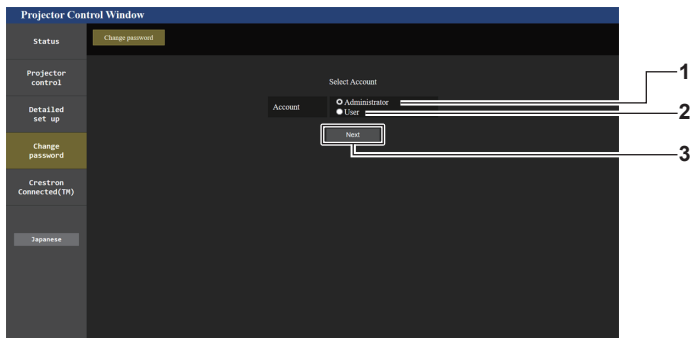

- 1 **[Administrator]**  
Usato per cambiare l'impostazione di [Administrator].
- 2 **[User]**  
Usato per cambiare l'impostazione di [User].
- 3 **[Next]**  
Usato per cambiare l'impostazione della password.

Account [Administrator]

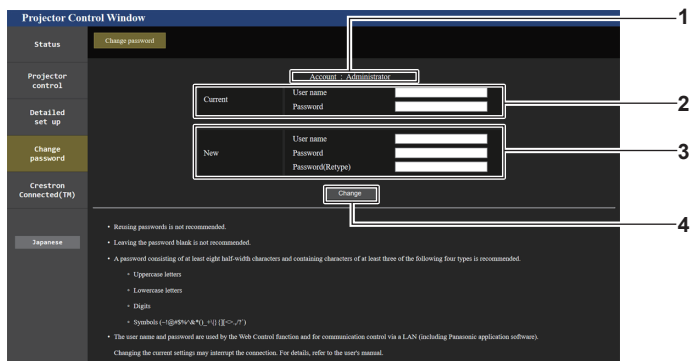

- 1 **[Account]**  
Visualizza l'account da modificare.
- 2 **[Current]**  
**[User name]:**  
Immettere il nome utente prima della modifica.  
**[Password]:**  
Immettere la password corrente.
- 3 **[New]**  
**[User name]:**  
Immettere il nuovo nome utente desiderato. (fino a 16 caratteri in un singolo byte)  
**[Password]:**  
Immettere la nuova password desiderata. (fino a 16 caratteri in un singolo byte)  
**[Password(Retype)]:**  
Immettere di nuovo la nuova password desiderata.
- 4 **[Change]**  
Determina la modifica della password.

Nota

- Quando il proiettore già è registrato nel software applicativo (quale "Multi Monitoring & Control Software" e "Smart Projector Control") che utilizza il controllo delle comunicazioni via LAN, la comunicazione con il proiettore diventerà impossibile se si cambia un nome utente o una password per [Administrator].  
Se si cambia un nome utente o una password per [Administrator], aggiornare le informazioni di registrazione del software applicativo in uso.

Account [User]

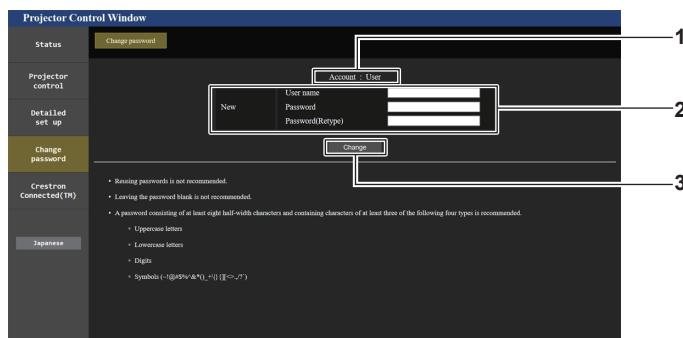

- 1 **[Account]**  
Visualizza l'account da modificare.
- 2 **[New]**  
**[User name]:**  
Immettere il nuovo nome utente desiderato. (fino a 16 caratteri in un singolo byte)  
**[Password]:**  
Immettere la nuova password desiderata. (fino a 16 caratteri in un singolo byte)  
**[Password(Retype)]:**  
Immettere di nuovo la nuova password desiderata.
- 3 **[Change]**  
Determina la modifica della password.

**[Change password] (Per i diritti utente)**

Con i diritti utente è possibile solo la modifica della password.

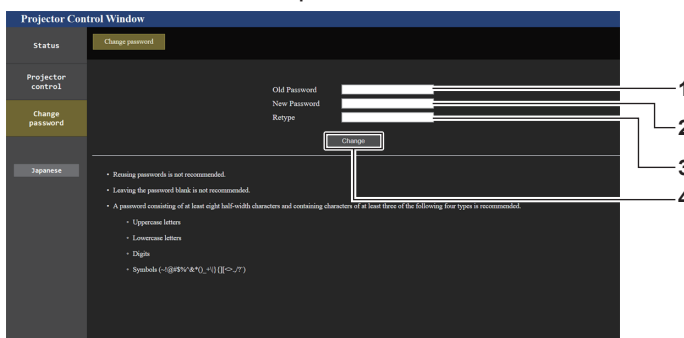

- 1 **[Old Password]**  
Immettere la password corrente.
- 2 **[New Password]**  
Immettere la nuova password desiderata. (fino a 16 caratteri in un singolo byte)
- 3 **[Retype]**  
Immettere di nuovo la nuova password desiderata.
- 4 **[Change]**  
Determina la modifica della password.

**Nota**

- Per modificare l'account dell'[Administrator], è necessario immettere [User name] e [Password] in [Current].

## Pagina [Crestron Connected(TM)]

Il proiettore può essere monitorato/controllato con Crestron Connected.

È necessario accedere con i diritti amministratore per avviare la schermata di funzionamento Crestron Connected dalla schermata del controllo web. ([Crestron Connected(TM)] non è visualizzato nella schermata del controllo web con i diritti utente.)

Facendo clic su [Crestron Connected(TM)] viene visualizzata la pagina operativa di Crestron Connected.

Non è visualizzata se Adobe® Flash® Player non è installato sul proprio computer, o se il browser utilizzato non supporta Flash. In tal caso, fare clic su [Back] nella pagina operativa per tornare alla pagina precedente.

### Nota

- Quando Microsoft Edge è utilizzato per un browser web, il funzionamento della pagina [Crestron Connected(TM)] potrebbe non essere possibile a seconda della sua versione. Se il browser web si blocca quando si fa clic su [Crestron Connected(TM)], utilizzare "Windows Update" per installare il programma di aggiornamento.
- Non è possibile utilizzare la pagina [Crestron Connected(TM)] quando [Detailed set up] → [Https set up] → [Connection] è impostato su [HTTPS].

## Pagina operativa



- |  |  |
|--|--|
| <p><b>1 [Tools], [Info], [Help]</b><br/>Schede per la selezione dell'impostazione, delle informazioni o della pagina di guida del proiettore.</p>            | <p><b>4 [Input Select]</b><br/>Controlla la selezione dell'ingresso.<br/>Non disponibile quando viene spenta l'alimentazione del proiettore.</p> |
| <p><b>2 [POWER]</b><br/>Accende/spegne l'alimentazione.</p>  | <p><b>5 Pulsanti di controllo della schermata di menu</b><br/>Per spostarsi nella schermata dei menu.</p>  |
| <p><b>3 [SHUTTER]</b><br/>Commuta lo stato dell'otturatore. ([CLOSE]: funzione dell'otturatore abilitata; [OPEN]: funzione dell'otturatore disabilitata)</p> | <p><b>6 Regolazione blocco/qualità dell'immagine</b><br/>Controlla le voci relative al blocco/qualità dell'immagine.</p>                         |
|  | <p><b>7 [Back]</b><br/>Ritorna alla pagina precedente.</p>   |



Pagina [Tools]

Fare clic su [Tools] nella pagina operativa.

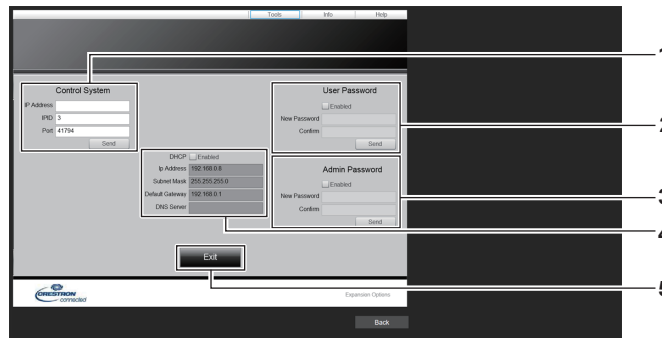

- |   |   |
|---|---|
| <p><b>1 [Control System]</b><br/>Impostare le informazioni necessarie per la comunicazione con il dispositivo di controllo da collegare al proiettore.</p> <p><b>2 [User Password]</b><br/>Imposta la password per i diritti utente per la pagina operativa di Crestron Connected.</p> <p><b>3 [Admin Password]</b><br/>Imposta la password per i diritti amministratore per la pagina operativa di Crestron Connected.</p> | <p><b>4 Stato della rete</b><br/>Visualizza l'impostazione della LAN cablata.<br/><b>[DHCP]</b><br/>Visualizza l'impostazione corrente.<br/><b>[Ip Address]</b><br/>Visualizza l'impostazione corrente.<br/><b>[Subnet Mask]</b><br/>Visualizza l'impostazione corrente.<br/><b>[Default Gateway]</b><br/>Visualizza l'impostazione corrente.<br/><b>[DNS Server]</b><br/>Visualizza l'impostazione corrente.</p> <p><b>5 [Exit]</b><br/>Ritorna alla pagina operativa.</p> |
|---|---|

Pagina [Info]

Fare clic su [Info] nella pagina operativa.

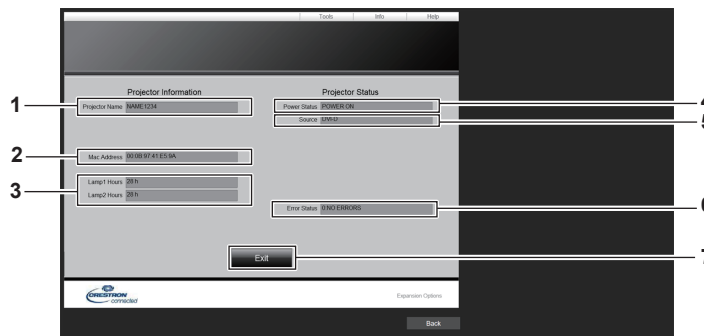

- |   |  |
|---|--|
| <p><b>1 [Projector Name]</b><br/>Visualizza il nome del proiettore.</p> <p><b>2 [Mac Address]</b><br/>Visualizza l'indirizzo MAC.</p> <p><b>3 [Lamp1 Hours], [Lamp2 Hours]</b><br/>Visualizza il tempo di utilizzo della fonte di luce 1 e della fonte di luce 2.</p> | <p><b>4 [Power Status]</b><br/>Visualizza lo stato dell'alimentazione.</p> <p><b>5 [Source]</b><br/>Visualizza l'ingresso selezionato.</p> <p><b>6 [Error Status]</b><br/>Visualizza lo stato di errore.</p> <p><b>7 [Exit]</b><br/>Ritorna alla pagina operativa.</p> |
|---|--|

### Pagina [Help]

Fare clic su [Help] nella pagina operativa.  
Viene visualizzata la finestra [Help Desk].



#### 1 [Help Desk]

È possibile inviare/ricevere un messaggio con l'amministratore tramite il Crestron Connected.

## Uso della funzione di clonazione dati

Effettuare l'operazione della funzione di clonazione dati. È possibile copiare dati quali le impostazioni e i valori di regolazione del proiettore su più proiettori via LAN oppure utilizzando la memoria USB.

### ■ Dati che non è possibile copiare

Non è possibile copiare le seguenti impostazioni. Impostarle in ogni singolo proiettore.

- Il menu [IMPOSTAZIONI PROIETTORE] → [ID PROIETTORE]
- Il menu [IMPOSTAZIONI PROIETTORE] → [DATA E ORA] → [AGGIUSTA OROLOGIO]
- Il menu [IMPOSTAZIONI PROIETTORE] → [CLONAZIONE DATI] → [LAN] → [PROTEZIONE SCRITTURA]
- Il menu [SICUREZZA] → [PASSWORD SICUREZZA]
- Il menu [RETE] → [LAN CABLATA]
- Il menu [RETE] → [LAN WIRELESS]
- Il menu [RETE] → [NOME PROIETTORE]
- Password di sicurezza
- Password dispositivo di controllo
- Password impostata in “Pagina [Change password]” (➔ pagina 216) della schermata di controllo web
- Informazioni della chiave CRT e del certificato auto-firmato generato in “Pagina [Https set up]” (➔ pagina 205) della schermata di controllo Web, informazioni del certificato del server installato
- “Pagina [E-mail set up]” (➔ pagina 212) nella schermata di controllo web
- “Pagina [Authentication set up]” (➔ pagina 213) nella schermata di controllo web
- “Pagina [Crestron Connected(TM)]” (➔ pagina 218) nella schermata di controllo web
- “Pagina [Crestron tools]” (➔ pagina 215) nella schermata di controllo web

### ■ Dispositivo supportato

- La memoria USB disponibile in commercio è supportata.  
La memoria USB con una funzione di sicurezza non è supportata.
- È possibile utilizzare solo card con formattazione FAT16 o FAT32.
- Solo la struttura di partizione singola è supportata.

#### Nota

- Non è possibile utilizzare la funzione di clonazione dati in caso di modelli diversi di proiettore. Ad esempio, è possibile copiare i dati del PT-RCQ10 su altri proiettori PT-RCQ10 ma non su un PT-RCQ80. La clonazione dati è limitata allo stesso modello.

## Copia dei dati in un altro proiettore via LAN

Effettuare prima le seguenti impostazioni sul proiettore di destinazione della copia. Per dettagli, fare riferimento a “Impostazione di [PROTEZIONE SCRITTURA]” (➔ pagina 222).

- Il menu [IMPOSTAZIONI PROIETTORE] → [CLONAZIONE DATI] → [LAN] → [PROTEZIONE SCRITTURA] → [OFF]

- 1) Collegare tutti i proiettori all’hub facendo uso dei cavi LAN. (➔ pagina 191)
- 2) Accendere tutti i proiettori.
- 3) Premere ▲▼ per selezionare [CLONAZIONE DATI] sul proiettore di origine della copia.
- 4) Premere il pulsante <ENTER>.
  - Viene visualizzata la schermata [PASSWORD SICUREZZA].
- 5) Inserire la password di sicurezza e premere il pulsante <ENTER>.
  - Viene visualizzata la schermata [CLONAZIONE DATI].
- 6) Premere ▲▼ per selezionare [LAN].
- 7) Premere il pulsante <ENTER>.
  - Viene visualizzata la schermata [CLONAZIONE DATI LAN].
- 8) Premere ▲▼ per selezionare [SELEZIONA PROIETTORE].
- 9) Premere il pulsante <ENTER>.
  - I proiettori nella stessa sottorete sono visualizzati come un elenco.

- 10) Premere ▲▼ per selezionare il proiettore di destinazione della copia.
- 11) Premere il pulsante <ENTER>.
  - Per selezionare più proiettori, ripetere i punti da 10) a 11).
- 12) Premere il pulsante <DEFAULT> sul telecomando.
  - Viene visualizzata la schermata di conferma.
- 13) Premere ◀▶ per selezionare [ESEGUI] e premere il pulsante <ENTER>.
  - Inizia la copia dei dati tra i proiettori.  
Una volta che la copia è completata, i risultati sono visualizzati come elenco nella schermata [CLONAZIONE DATI LAN].  
Il significato degli indicatori visualizzati nell'elenco sono i seguenti.
    - Verde: la copia dei dati è riuscita.
    - Rosso: la copia dei dati non è riuscita. Confermare il collegamento del cavo LAN e lo stato di alimentazione del proiettore di destinazione della copia.
  - I dati vengono copiati nel proiettore di destinazione della copia nella modalità di standby.  
Se il proiettore di destinazione della copia si trova nella modalità di proiezione, viene visualizzato il messaggio di richiesta di clonazione dati LAN, e quindi il proiettore di destinazione della copia passa automaticamente alla modalità di standby per avviare la copia dei dati.
- 14) Accendere il proiettore di destinazione della copia.
  - Il contenuto copiato viene riflesso nel proiettore.

#### Nota

- La password di sicurezza è la password impostata nel menu [SICUREZZA] → [MODIFICA PASSWORD SICUREZZA].  
Password iniziale dell'impostazione predefinita di fabbrica: ▲▶▼◀▲▶▼◀
- L'indicatore della fonte di luce <LIGHT1>/<LIGHT2> e l'indicatore temperatura <TEMP> del proiettore destinazione della copia lampeggiano durante la copia dei dati. Confermare la fine del lampeggiamento degli indicatori, quindi attivare l'alimentazione.

#### Impostazione di [PROTEZIONE SCRITTURA]

Imposta se la copia dei dati via LAN sia consentita o meno.

- 1) Premere ▲▼ per selezionare [CLONAZIONE DATI] sul proiettore di destinazione della copia.
- 2) Premere il pulsante <ENTER>.
  - Viene visualizzata la schermata [PASSWORD SICUREZZA].
- 3) Inserire la password di sicurezza e premere il pulsante <ENTER>.
  - Viene visualizzata la schermata [CLONAZIONE DATI].
- 4) Premere ▲▼ per selezionare [LAN].
- 5) Premere il pulsante <ENTER>.
  - Viene visualizzata la schermata [CLONAZIONE DATI LAN].
- 6) Premere ▲▼ per selezionare [PROTEZIONE SCRITTURA].
- 7) Premere ◀▶ per commutare la voce.
  - Le voci cambiano a ogni pressione del pulsante.

[OFF]	Consente le operazioni della funzione di clonazione dati da un altro proiettore.
[ON]	Non consente le operazioni della funzione di clonazione dati da un altro proiettore. <ul style="list-style-type: none"> <li>• La copia dei dati non sarà possibile quando è impostato [ON]. Quando non è necessario copiare dati di un altro proiettore, impostare su [ON] in modo che i dati non vengano modificati per errore.</li> </ul>

#### Nota

- La password di sicurezza è la password impostata nel menu [SICUREZZA] → [MODIFICA PASSWORD SICUREZZA].  
Password iniziale dell'impostazione predefinita di fabbrica: ▲▶▼◀▲▶▼◀

## Copia dei dati in un altro proiettore tramite USB

### Copia dei dati del proiettore su memoria USB

- 1) Inserire la memoria USB nel terminale <USB>.
- 2) Premere ▲▼ per selezionare [CLONAZIONE DATI].
- 3) Premere il pulsante <ENTER>.
  - Viene visualizzata la schermata [PASSWORD SICUREZZA].
- 4) Inserire la password di sicurezza e premere il pulsante <ENTER>.
  - Viene visualizzata la schermata [CLONAZIONE DATI].
- 5) Premere ▲▼ per selezionare [MEMORIA USB].
- 6) Premere il pulsante <ENTER>.
  - Viene visualizzata la schermata [SELEZIONE TIPO COPIA].
- 7) Premere ▲▼ per selezionare [PROIETTORE -> MEMORIA USB].
- 8) Premere il pulsante <ENTER>.
  - Viene visualizzata la schermata di conferma.
- 9) Premere ◀▶ per selezionare [ESEGUI] e premere il pulsante <ENTER>.
  - La copia dei dati nella memoria USB è iniziata.
  - Una volta completata la copia dei dati, viene visualizzato [Copia dei dati terminata.].
- 10) Una volta completata la copia dei dati, scollegare la memoria USB dal terminale <USB>.

#### Nota

- La password di sicurezza è la password impostata nel menu [SICUREZZA] → [MODIFICA PASSWORD SICUREZZA].  
Password iniziale dell'impostazione predefinita di fabbrica: ▲▶▼◀▲▶▼◀
- Per la memoria USB utilizzabile con il proiettore e la gestione della memoria, consultare "Uso della memoria USB" (➔ pagina 84).
- Appare un messaggio di errore quando il salvataggio sulla o la lettura dalla memoria USB non è riuscito/a.

### Copia dei dati nella memoria USB al proiettore

- 1) Inserire la memoria USB nel terminale <USB>.
- 2) Premere ▲▼ per selezionare [CLONAZIONE DATI].
- 3) Premere il pulsante <ENTER>.
  - Viene visualizzata la schermata [PASSWORD SICUREZZA].
- 4) Inserire la password di sicurezza e premere il pulsante <ENTER>.
  - Viene visualizzata la schermata [CLONAZIONE DATI].
- 5) Premere ▲▼ per selezionare [MEMORIA USB].
- 6) Premere il pulsante <ENTER>.
  - Viene visualizzata la schermata [SELEZIONE TIPO COPIA].
- 7) Premere ▲▼ per selezionare [MEMORIA USB -> PROIETTORE].
- 8) Premere il pulsante <ENTER>.
  - Viene visualizzata la schermata di conferma.
- 9) Premere ◀▶ per selezionare [ESEGUI] e premere il pulsante <ENTER>.
  - Il proiettore entra automaticamente in modalità standby e inizia a copiare i dati dalla memoria USB al proiettore.
- 10) Una volta completata la copia dei dati, scollegare la memoria USB dal terminale <USB>.

**11) Attivare l'alimentazione del proiettore.**

- Il contenuto copiato viene riflesso nel proiettore.

**Nota**

---

---

- La password di sicurezza è la password impostata nel menu [SICUREZZA] → [MODIFICA PASSWORD SICUREZZA].  
Password iniziale dell'impostazione predefinita di fabbrica: ▲▶▼◀▲▶▼◀
- L'indicatore della fonte di luce <LIGHT1>/<LIGHT2> e l'indicatore temperatura <TEMP> del proiettore destinazione della copia lampeggiano durante la copia dei dati. Confermare la fine del lampeggiamento degli indicatori, quindi attivare l'alimentazione.

# Aggiornamento del firmware

Il firmware del proiettore è aggiornabile via LAN oppure tramite una memoria USB.

Controllare il sito web (<https://panasonic.net/cns/projector/pass/>) per la disponibilità del firmware aggiornabile. Il cliente può aggiornare il firmware se viene pubblicata una versione firmware più recente rispetto a quella corrente. È necessario registrarsi e accedere a PASS\*1 per confermare la disponibilità del firmware che è possibile aggiornare o per scaricare il firmware.

\*1 PASS: Panasonic Professional Display and Projector Technical Support Website  
Per dettagli, visitare il sito web (<https://panasonic.net/cns/projector/pass/>).

## ■ Firmware aggiornabile

- Versione principale
- Versione secondaria

## ■ Come confermare la versione firmware

È possibile confermare la versione firmware corrente premendo il pulsante <STATUS> sul telecomando e visualizzando la schermata [STATO].

È possibile confermare la versione firmware nel menu [IMPOSTAZIONI PROIETTORE] → [STATO].

STATO		1/5
MODELLO PROIETTORE	PT-RCQ10	
NUMERO SERIALE	123456789012	
ORE PROIETTORE	100000h	
ORE SPIA	100000h / 100000h	
TEMPO DI ILLUMIN. CONTINUO	1h 23m	
VERSIONE PRINC./SEC.	[1.00] [1.00]	
TEMP. ARIA INGRESSO	31°C/87°F	
TEMP. ARIA SCARICO	31°C/87°F	
TEST AUTONOMO	NESSUN ERRORE	
ENTER E-MAIL/USB ← CAMBIA      MENU ESC		

Versione principale  
Versione secondaria

## Nota

- È necessario un cavo LAN per il collegamento alla rete via LAN cablata.

## Aggiornamento del firmware via LAN

### Esempio di collegamento in rete

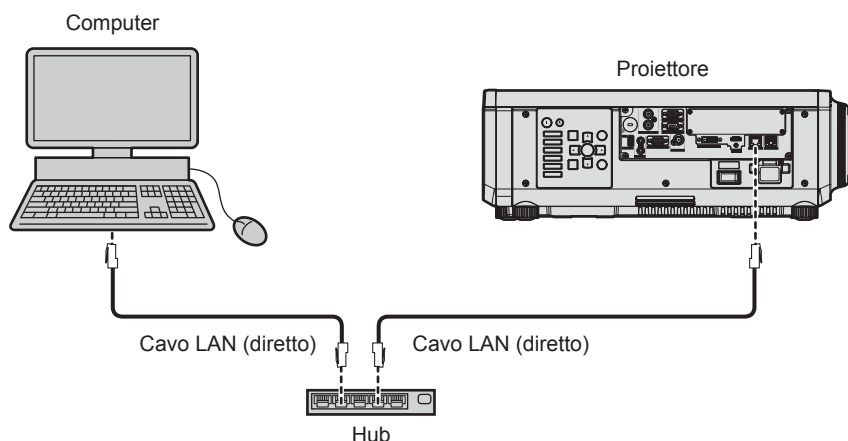

## Attenzione

- Quando un cavo LAN è direttamente collegato al proiettore, la connessione di rete deve essere effettuata all'interno di un edificio.

## Nota

- È necessario un cavo LAN per il collegamento alla rete via LAN cablata.
- Collegare un cavo LAN al terminale <LAN> o al terminale <DIGITAL LINK> del proiettore.
- Per il collegamento alla rete con il terminale <LAN>, impostare il menu [RETE] → [CONTROLLO RETE] → [SELEZIONE DEL TIPO] su [LAN] o [LAN & DIGITAL LINK].

- Per il collegamento alla rete con il terminale <DIGITAL LINK>, impostare il menu [RETE] → [CONTROLLO RETE] → [SELEZIONE DEL TIPO] su [DIGITAL LINK] o [LAN & DIGITAL LINK].
- Il terminale <DIGITAL LINK> e il terminale <LAN> sono collegati all'interno del proiettore quando il menu [RETE] → [CONTROLLO RETE] → [SELEZIONE DEL TIPO] è impostato su [LAN & DIGITAL LINK]. Non collegare direttamente il terminale <DIGITAL LINK> e il terminale <LAN> mediante un cavo LAN. Costruire il sistema in modo tale che non sia collegato alla stessa rete tramite periferiche quali l'hub o il trasmettitore cavo incrociato.
- Utilizzare un cavo LAN diretto o incrociato che sia compatibile con CAT5 o superiore per il cavo LAN da collegare al terminale <LAN>. Il cavo diretto o il cavo incrociato, o entrambi i cavi sono utilizzabili a seconda della configurazione di sistema. Consultar il proprio amministratore di rete. Il proiettore determinerà automaticamente il tipo di cavo (diretto o incrociato).
- Utilizzare un cavo LAN di 100 m (328'1") o più corto come cavo LAN da collegare al terminale <LAN>.
- Come cavo LAN tra trasmettitore cavo incrociato e proiettore, utilizzare un cavo che soddisfi i seguenti criteri:
  - Conforme agli standard CAT5e o superiori
  - Tipo schermato (inclusi i connettori)
  - Cavo diretto
  - Filo singolo
  - Il diametro dell'anima del cavo è pari o superiore a AWG24 (AWG24, AWG23, ecc.)
- La distanza di trasmissione massima tra il trasmettitore cavo incrociato e il proiettore è di 100 m (328'1"). È possibile trasmettere fino a 150 m (492'2") se il trasmettitore cavo incrociato supporta il metodo di comunicazione a lunga portata.
- Non utilizzare un hub tra il trasmettitore cavo incrociato e il proiettore.

### Computer utilizzato per l'aggiornamento del firmware

Preparare un computer compatibile con il seguente sistema operativo dotato di un terminale LAN.

- Microsoft Windows 10  
Windows 10 Pro 32 bit/64 bit, Windows 10 32 bit/64 bit
- Microsoft Windows 8.1  
Windows 8.1 Pro 32 bit/64 bit, Windows 8.1 32 bit/64 bit

#### Nota

- Il funzionamento non è garantito quando utilizzato in un ambiente che non presenta le condizioni descritte in questa sezione, o quando viene utilizzato un computer fatto in casa.
- Questo non garantisce il funzionamento su tutti i computer anche se viene utilizzato nell'ambiente che soddisfa pienamente le condizioni descritte in questa sezione.
- Il collegamento con il proiettore o il trasferimento dati del firmware potrebbe non riuscire nei seguenti casi. Se non è riuscito, modificare l'impostazione del software oppure modificare l'impostazione [Opzioni risparmio energia] in Windows OS, quindi provare nuovamente l'aggiornamento.
  - Quando è installato un software di sicurezza quale un firewall o il software di utilità per l'adattatore LAN
  - Quando è stato avviato o è operativo un altro software
  - Quando il computer è entrato in stato di sospensione/pausa

### Acquisizione del firmware

Scaricare lo strumento di aggiornamento del firmware per questo proiettore (file compresso in formato zip) dal sito web (<https://panasonic.net/cns/projector/pass/>).

- Nome file (esempio): FirmUpdateTool\_RCQ10\_101\_102.zip  
(Strumento di aggiornamento per la serie PT-RCQ10 con versione principale 1.01/versione secondaria 1.02)

### Conferma dell'impostazione del proiettore

Confermare prima l'impostazione del proiettore da aggiornare.

- Il menu [RETE] → [CONTROLLO RETE] → [COMANDO PORTA]
- Il menu [RETE] → [STATO RETE] → [LAN CABLATA]
  - [DHCP]
  - [INDIRIZZO IP]
  - [SUBNET MASK]
  - [GATEWAY PREDEFINITO]
- [User name] e [Password] dei diritti amministratore per il controllo web

### Conferma dell'impostazione del computer

Confermare l'impostazione di rete del computer da utilizzare per l'aggiornamento e consentire il collegamento con il proiettore da aggiornare tramite la rete.



## Aggiornamento del firmware

### 1) Estrarre il file compresso scaricato dal sito web.

- Lo strumento di aggiornamento del firmware (file eseguibile in formato exe) viene generato.  
Nome file (esempio): FirmUpdateTool\_RCQ10\_101\_102.exe

### 2) Fare doppio clic sul file eseguibile generato mediante estrazione.

- Lo strumento di aggiornamento viene avviato, quindi viene visualizzata la schermata di conferma.

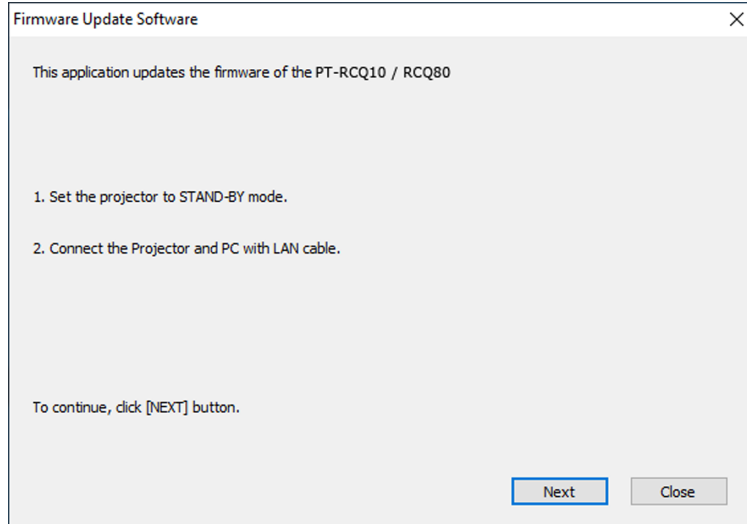

### 3) Confermare lo stato del proiettore.

- Confermare che il proiettore da aggiornare si trovi nella modalità di standby.

### 4) Confermare lo stato di collegamento.

- Confermare che il proiettore da aggiornare e il computer da utilizzare per l'aggiornamento siano collegati correttamente alla LAN.

### 5) Fare clic su [Next].

- Viene visualizzata la schermata dell'accordo di licenza.
- Confermare il contenuto dell'accordo di licenza.

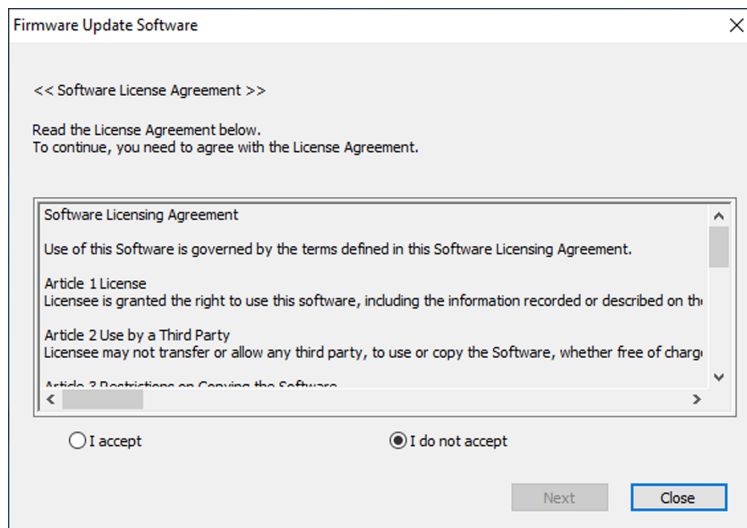

- Lo strumento di aggiornamento terminerà facendo clic su [Close].

6) Selezionare [I accept].

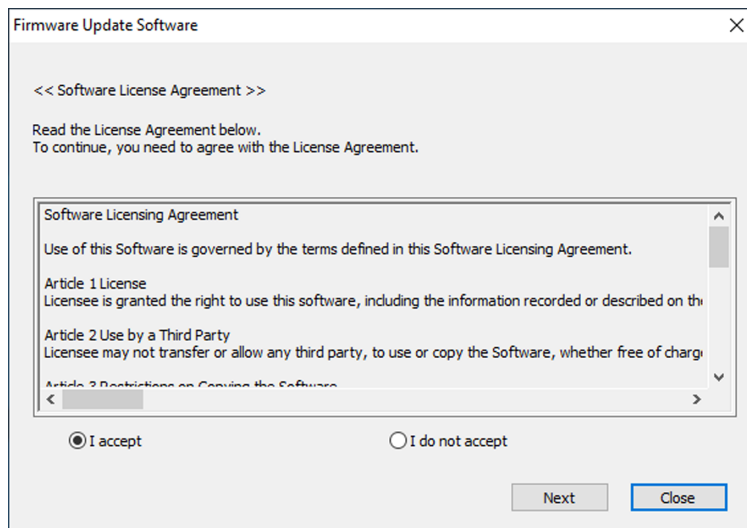

7) Fare clic su [Next].

- Viene visualizzata la schermata di impostazione del collegamento.

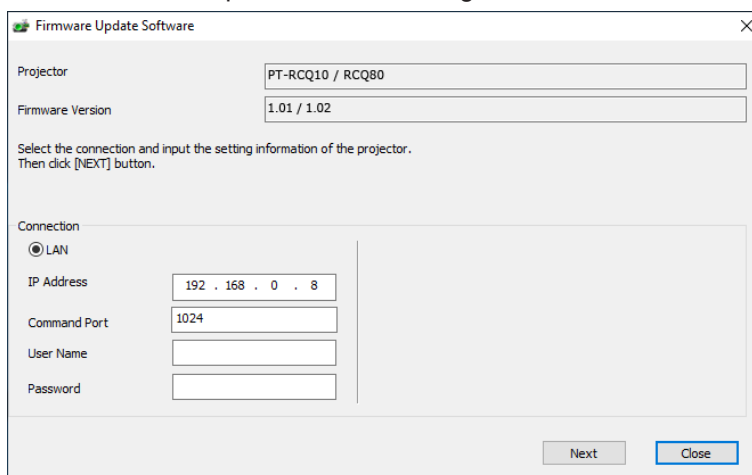

8) Immettere i dettagli di impostazione del proiettore.

- Immettere i dettagli impostati nel proiettore da aggiornare.

Voce	Dettagli
[IP Address]	Il menu [RETE] → [STATO RETE] → [LAN CABLATA] → [INDIRIZZO IP]
[Command Port]	Il menu [RETE] → [CONTROLLO RETE] → [COMANDO PORTA]
[User Name]	[User name] dei diritti amministratore per il controllo web
[Password]	[Password] dei diritti amministratore per il controllo web

9) Fare clic su [Next].

- Viene visualizzata la schermata di conferma dell'aggiornamento.

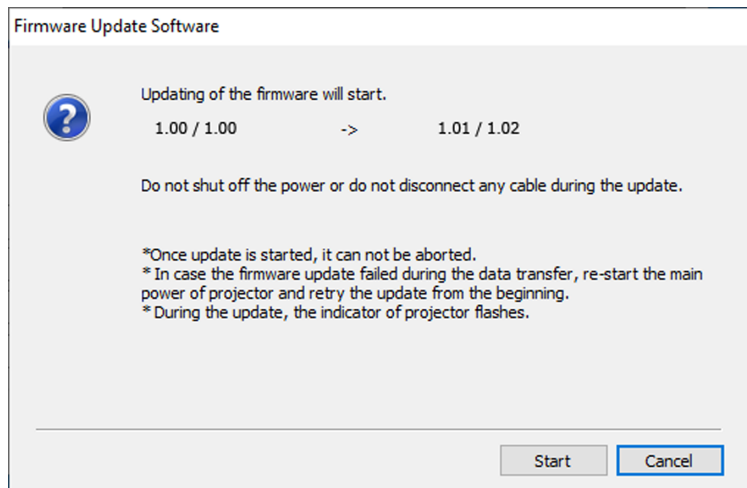

10) Fare clic su [Start].

- L'aggiornamento viene avviato.
- L'indicatore della fonte di luce <LIGHT1> e l'indicatore della fonte di luce <LIGHT2> sul proiettore lampeggiano in rosso alternativamente durante l'aggiornamento.
- Il tempo trascorso e la percentuale di avanzamento possono essere confermati nella schermata di visualizzazione dello stato di aggiornamento. Il tempo richiesto è di circa 10 minuti.

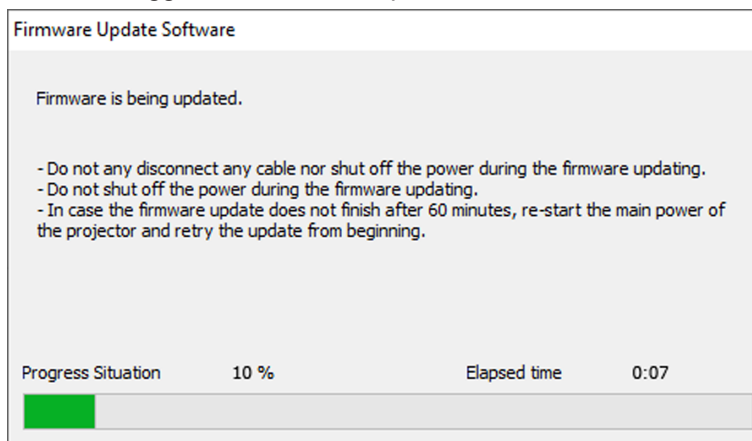

11) Confermare il completamento dell'aggiornamento.

- Una volta completato l'aggiornamento, viene visualizzata la schermata di conferma completamento.

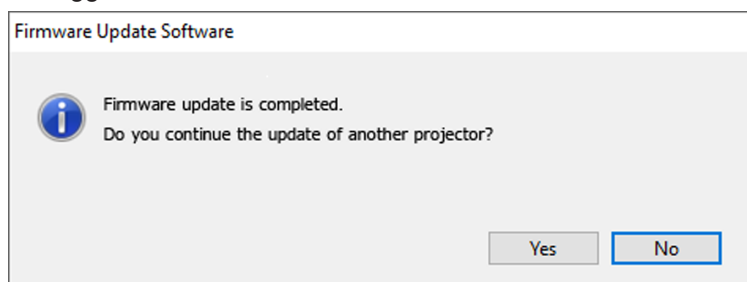

- Per continuare l'aggiornamento del firmware di un altro proiettore, fare clic su [Yes]. Viene visualizzata la schermata di impostazione del collegamento nel Punto 7).
- Per terminare lo strumento di aggiornamento, fare clic su [No].

12) Confermare la versione firmware.

- Accendere il proiettore e confermare la versione firmware nella schermata [STATO].

**Attenzione**

- Non scollegare l'alimentazione di rete del proiettore o il cavo LAN durante l'aggiornamento.

## Nota

- Nei seguenti casi, spegnere e riaccendere il proiettore ed eseguire l'aggiornamento dall'inizio.
  - Quando l'aggiornamento non si completa dopo che sono trascorsi 60 minuti o più
  - Quando l'alimentazione del proiettore o del computer si è spenta a causa di una interruzione di corrente, ecc., durante l'aggiornamento

## Aggiornamento del firmware con la memoria USB

### Dispositivo supportato

- La memoria USB disponibile in commercio è supportata.  
La memoria USB con una funzione di sicurezza non è supportata.
- È possibile utilizzare solo card con formattazione FAT16 o FAT32.
- Solo la struttura di partizione singola è supportata.

### Acquisizione del firmware

Scaricare i dati del firmware per questo proiettore (file compresso in formato zip) dal sito web (<https://panasonic.net/cns/projector/pass/>).

- Nome file (esempio): RCQ10\_USER\_101\_102.zip  
(Dati firmware per la serie PT-RCQ10 con versione principale 1.01/versione secondaria 1.02)

### Preparazione della memoria USB

Preparare la memoria USB da utilizzare per l'aggiornamento.

- 1) **Estrarre il file compresso scaricato dal sito web.**
  - I dati del firmware (file in formato rom) vengono generati.  
Nome file (esempio): RCQ10\_USER\_101\_102.rom
- 2) **Salvare i dati del firmware generati estraendoli nella memoria USB.**
  - Salvarli nella directory principale (il livello superiore) della memoria USB formattata.

## Nota

- Eliminare ogni dato che non siano i dati del firmware da utilizzare per l'aggiornamento dalla memoria USB.
- Per la gestione della memoria USB, consultare "Uso della memoria USB" (► pagina 84).

### Aggiornamento del firmware

- 1) **Inserire la memoria USB con i dati del firmware salvati nel terminale <USB> del proiettore.**
- 2) **Attivare l'alimentazione del proiettore.**
- 3) **Premere il pulsante <MENU> del telecomando o del pannello di controllo.**
  - Viene visualizzata la schermata [MENU PRINCIPALE].
- 4) **Premere ▲▼ per selezionare [IMPOSTAZIONI PROIETTORE].**
- 5) **Premere il pulsante <ENTER>.**
  - Viene visualizzata la schermata [IMPOSTAZIONI PROIETTORE].
- 6) **Premere ▲▼ per selezionare [AGGIORNAMENTO DEL FIRMWARE].**
- 7) **Premere il pulsante <ENTER>.**
  - Viene visualizzata la schermata [PASSWORD SICUREZZA].
- 8) **Inserire la password di sicurezza e premere il pulsante <ENTER>.**
  - Viene visualizzata la schermata [AGGIORNAMENTO DEL FIRMWARE].
- 9) **Premere ◀▶ per selezionare [ESEGUI] e premere il pulsante <ENTER>.**
  - L'aggiornamento viene avviato.
  - Il proiettore entra nella modalità di standby una volta avviato l'aggiornamento, mentre l'indicatore della fonte di luce <LIGHT1> e l'indicatore della fonte di luce <LIGHT2> lampeggiano in rosso alternativamente.

**10) Confermare la versione firmware.**

- L'aggiornamento viene completato quando gli indicatori della fonte di luce <LIGHT1>/<LIGHT2> smettono di lampeggiare e si spengono.
- Accendere il proiettore e confermare la versione firmware nella schermata **[STATO]**.

**Attenzione**

---

---

- Non scollegare l'alimentazione di rete del proiettore durante l'aggiornamento.

**Nota**

---

---

- Nei seguenti casi, spegnere e riaccendere il proiettore ed eseguire l'aggiornamento dall'inizio.
  - Quando l'aggiornamento non si completa dopo che sono trascorsi 60 minuti o più
  - Quando l'alimentazione del proiettore si è spenta a causa di una interruzione di corrente, ecc., durante l'aggiornamento

# Capitolo 6 Manutenzione

---

Questo capitolo descrive i metodi di ispezione in presenza di problemi e i metodi di manutenzione.

# Indicatori fonte di luce/temperatura

## Quando un indicatore si accende

Se si verifica un problema nel proiettore, gli indicatori della fonte di luce <LIGHT1>/<LIGHT2> o l'indicatore della temperatura <TEMP> ne daranno notizia illuminandosi o lampeggiando. Controllare lo stato degli indicatori e approntare le seguenti misure.

### Attenzione

- Quando si spegne il proiettore per gestire i problemi, accertarsi di seguire la procedura in “Spegnimento del proiettore” (➔ pagina 75).

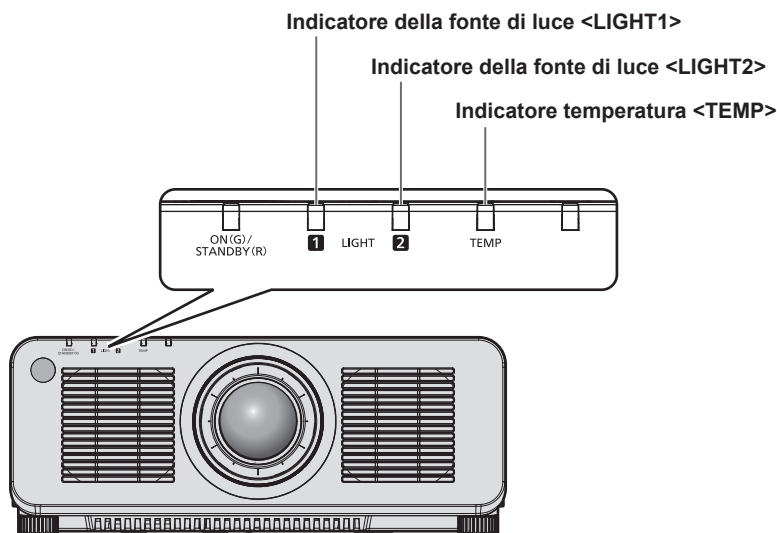

## Indicatori della fonte di luce <LIGHT1>/<LIGHT2>

Stato dell'indicatore	Stato	Soluzione
Lampeggiante in rosso (1 volta)	La fonte di luce su un lato viene disattivata poiché l'obiettivo di proiezione non può essere individuato.	<ul style="list-style-type: none"> <li>• Disattivare la corrente e montare nuovamente l'obiettivo di proiezione. (➔ pagina 52)</li> <li>• Ruotare l'interruttore &lt;MAIN POWER&gt; su &lt;OFF&gt; (➔ pagina 75) e quindi riaccendere l'alimentazione. Gli indicatori della fonte di luce &lt;LIGHT1&gt;/&lt;LIGHT2&gt; potrebbero non accendersi o lampeggiare.</li> </ul>
Lampeggiante in rosso (2 volte)	Alcuni degli elementi della fonte di luce sono difettosi e l'emissione di luce è diminuita.	<ul style="list-style-type: none"> <li>• Ruotare l'interruttore &lt;MAIN POWER&gt; su &lt;OFF&gt; (➔ pagina 75) e quindi riaccendere l'alimentazione. Gli indicatori della fonte di luce &lt;LIGHT1&gt;/&lt;LIGHT2&gt; potrebbero non accendersi o lampeggiare.</li> </ul>
Lampeggiante in rosso (3 volte)	La fonte di luce non si accende, oppure la fonte di luce si spegne mentre il proiettore è in uso.	

### Nota

- Se gli indicatori della fonte di luce <LIGHT1>/<LIGHT2> sono ancora accesi o lampeggiano dopo avere applicato le misure, impostare il commutatore <MAIN POWER> su <OFF> e contattare il rivenditore per la riparazione.
- L'indicatore della fonte di luce che corrisponde alla fonte di luce accesa si accenderà in verde se il proiettore è nella modalità di proiezione e non è presente alcuna indicazione di problema accendendosi o lampeggiando in rosso.
- La funzione di rilevamento dell'obiettivo del proiettore potrebbe esistere o meno in base al paese o alla regione dove il prodotto è stato acquistato.

**Indicatore temperatura <TEMP>**

Stato dell'indicatore	Acceso in rosso		Lampeggiante in rosso (2 volte)	Lampeggiante in rosso (3 volte)
<b>Stato</b>	Stato di riscaldamento	La temperatura interna è eccessiva (avvertenza).	La temperatura interna è eccessiva (stato standby).	La ventola di raffreddamento è stata arrestata.
<b>Causa</b>	<ul style="list-style-type: none"> <li>Il proiettore è stato acceso a una temperatura bassa (intorno a 0 °C (32 °F))?</li> </ul>	<ul style="list-style-type: none"> <li>Le griglie di aerazione/scarico sono bloccate?</li> <li>La temperatura della stanza è troppo alta?</li> </ul>		—
<b>Soluzione</b>	<ul style="list-style-type: none"> <li>Attendere almeno cinque minuti nello stato corrente.</li> <li>Utilizzare il proiettore in una temperatura ambiente operativo appropriata*1.</li> </ul>	<ul style="list-style-type: none"> <li>Rimuovere qualsiasi oggetto che stia ostruendo le griglie di aerazione/scarico.</li> <li>Utilizzare il proiettore in una temperatura ambiente operativo appropriata*1.</li> <li>Non utilizzare il proiettore a un'altitudine di 4 200 m (13 780') o superiore sul livello del mare.</li> </ul>		<ul style="list-style-type: none"> <li>Ruotare l'interruttore &lt;MAIN POWER&gt; su &lt;OFF&gt; (➔ pagina 75) e consultare il rivenditore.</li> </ul>

\*1 Per i dettagli della temperatura ambiente operativo del proiettore, consultare "Temperatura ambiente operativo" (➔ pagina 267).

**Nota**

- Se l'indicatore della temperatura <TEMP> è ancora acceso o lampeggiante dopo avere applicato i rimedi, contattare il rivenditore per la riparazione.



# Manutenzione

---

## Prima di effettuare la manutenzione del proiettore

---

- Accertarsi di spegnere l'alimentazione prima di eseguire la manutenzione del proiettore. (➔ pagine 64, 75)
- Allo spegnimento del proiettore, accertarsi di seguire le procedure indicate in "Spegnimento del proiettore" (➔ pagina 75).

## Manutenzione

---

### Involucro esterno

---

Eliminare lo sporco e la polvere con un panno morbido e asciutto.

- Se lo sporco è persistente, bagnare il panno con acqua e strizzarlo completamente prima di procedere alla pulizia. Asciugare il proiettore con un panno asciutto.
- Non usare benzene, diluente, alcol denaturato, altri solventi o prodotti per la pulizia della casa. Ciò potrebbe provocare un deterioramento dell'involucro esterno.
- Quando si usano panni anti-polvere trattati chimicamente, seguire le istruzioni scritte sulle confezioni.

### Superficie frontale dell'obiettivo

---

Rimuovere lo sporco e la polvere dalla superficie frontale dell'obiettivo con un panno morbido e asciutto.

- Non usare panni pelosi, impolverati o inumiditi con olio/acqua.
- Poiché l'obiettivo è fragile, non usare forza eccessiva quando lo si pulisce.

### Attenzione

---

- L'obiettivo potrebbe danneggiarsi se colpito con un oggetto duro oppure strofinando la superficie anteriore dell'obiettivo con forza eccessiva. Maneggiare con cura.

### Nota

---

- La polvere potrebbe accumularsi intorno alle griglie di aerazione/scarico a seconda dell'ambiente e delle condizioni operative in caso di uso in un ambiente con eccesso di polvere. Ciò può influenzare negativamente la ventilazione, il raffreddamento e la dissipazione di calore all'interno del proiettore, provocando così una ridotta luminosità.

# Risoluzione dei problemi

Rivedere i seguenti punti. Per dettagli, vedere le pagine corrispondenti.

Problemi	Punti da controllare	Pagina
<b>L'unità non si accende.</b>	• La spina di alimentazione è inserita saldamente nella presa?	—
	• Il commutatore <MAIN POWER> è impostato su <OFF>?	75
	• La presa elettrica sta fornendo corrente?	—
	• Sono scattati gli interruttori di protezione?	—
	• Gli indicatori della fonte di luce <LIGHT1>/<LIGHT2> stanno lampeggiando?	233
	• L'indicatore temperatura <TEMP> è acceso o sta lampeggiando?	234
<b>Non appare nessuna immagine.</b>	• Le connessioni ai dispositivi esterni sono effettuate correttamente?	54
	• L'impostazione di selezione dell'ingresso è corretta?	76
	• L'impostazione della regolazione [LUMINOSITÀ] è al minimo?	94
	• Il dispositivo esterno collegato al proiettore sta funzionando correttamente?	—
	• È in uso la funzione shutter?	85, 140
	• Il copriobiettivo è ancora fissato all'obiettivo?	67
<b>L'immagine è sfocata.</b>	• La messa a fuoco dell'obiettivo è stata impostata correttamente?	78
	• La distanza di proiezione è appropriata?	39
	• L'obiettivo è sporco?	25
	• Il proiettore è installato perpendicolarmente rispetto allo schermo?	—
<b>L'immagine è scura</b>	• L'impostazione della regolazione [CONTRASTO] è al minimo?	94
	• Il valore di impostazione dell'[INTENSITÀ LUMINOSA] è impostato come piccolo?	151
	• Gli indicatori della fonte di luce <LIGHT1>/<LIGHT2> stanno lampeggiando? Potrebbe migliorare ricollegando l'obiettivo di proiezione.	233
<b>Il colore è pallido o grigiastro.</b>	• [COLORE] e [TINTA] sono regolati correttamente?	95
	• Il dispositivo esterno collegato al proiettore è regolato correttamente?	—
	• Il cavo del computer è danneggiato?	—
<b>Il telecomando non risponde.</b>	• Le batterie sono scariche?	—
	• La polarità delle batterie è impostata correttamente?	35
	• È presente qualche ostacolo tra il telecomando e il ricevitore di segnale del telecomando nel proiettore?	29
	• Si sta usando il telecomando al di fuori del suo campo operativo di efficacia?	29
	• Altre forme di illuminazione, come luci fluorescenti, influiscono sulla proiezione?	29
	• L'impostazione [TELECOMANDO] in [IMPOSTAZIONE DISPOSITIVO DI CONTROLLO] è impostata su [DISABILITA]?	181
	• Il terminale <REMOTE 2 IN> è usato per il controllo di contatto?	255
• L'operazione di impostazione del numero ID è corretta?	87	
<b>La schermata menu non appare.</b>	• La funzione di visualizzazione del menu su schermo è stata disattivata (nascosta)?	85
<b>I pulsanti sul pannello di controllo non funzionano.</b>	• L'impostazione [PANNELLO DI CONTROLLO] in [IMPOSTAZIONE DISPOSITIVO DI CONTROLLO] è impostata su [DISABILITA]?	181
	• Il terminale <REMOTE 2 IN> è usato per il controllo di contatto?	255
<b>L'immagine non viene visualizzata correttamente.</b>	• [SELETTORE SISTEMA] è impostato in maniera appropriata?	100
	• È presente un problema con il dispositivo esterno per l'uscita delle immagini?	—
	• C'è in ingresso un segnale non compatibile con il proiettore?	257
	• Sono eseguite correttamente le impostazioni per [SDI IN], [DIGITAL LINK IN] e [SLOT IN]?	—
<b>L'immagine da un computer non viene visualizzata.</b>	• Il cavo è troppo lungo?	—
	• L'uscita video esterna sul computer portatile è impostata correttamente? (Es.: le impostazioni dell'uscita esterna possono essere commutate premendo i tasti "Fn" + "F3" o i tasti "Fn" + "F10" simultaneamente. Ciò differirà a seconda del modello del computer. Consultare il manuale dell'utente in dotazione con il proprio computer.)	—
<b>L'output di immagine dal DVI-D del computer non compare.</b>	• [SELEZIONE EDID] in [DVI-D IN] è impostato su [EDID3] o [EDID2:PC]?	123
	• L'impostazione [SELEZIONE EDID] in [SLOT IN] è configurata su [EDID3] o [EDID2:PC]?	130
	• Potrebbe migliorare aggiornando il driver dell'acceleratore grafico del computer all'ultima versione.	—
	• La condizione può migliorare impostando [SELEZIONE EDID] in [DVI-D IN] o [SLOT IN] e quindi riavviando il computer.	123

## Capitolo 6 Manutenzione — Risoluzione dei problemi

Problemi	Punti da controllare	Pagina
Il video proveniente da un dispositivo compatibile HDMI non viene visualizzato o appare confuso.	• Il cavo HDMI è collegato saldamente?	54
	• Spegnere e riaccendere l'alimentazione del proiettore e del dispositivo esterno.	—
	• C'è in ingresso un segnale non compatibile con il proiettore?	257
Non è possibile regolare lo spostamento dell'obiettivo.	• Eseguire [CALIBRAZIONE DELL'OBIETTIVO].	147
	• È collegato l'Obiettivo a fuoco fisso (Modello n.: ET-DLE055)?	—
Impossibile controllare il proiettore con Art-Net.	• I collegamenti tra il trasmettitore cavo incrociato e un dispositivo esterno e tra il trasmettitore cavo incrociato e il proiettore sono stati eseguiti correttamente?	—
	• [IMPOSTAZIONE Art-Net] è impostato non su [OFF]?	188
	• [NET], [SUB NET], [UNIVERSE] e [INDIRIZZO AVVIO] sono impostati correttamente?	188
L'immagine dell'ingresso DIGITAL LINK non è visualizzata.	• Il cavo è compatibile alla condizione del proiettore utilizzato?	59
	• I collegamenti tra il trasmettitore cavo incrociato e un dispositivo esterno e tra il trasmettitore cavo incrociato e il proiettore sono stati eseguiti correttamente?	—
	• [MODO DIGITAL LINK] è impostato su [AUTO], [DIGITAL LINK] o [LUNGA PORTATA]? È impostato su [ETHERNET]?	184
	• È in ingresso un segnale non compatibile con un trasmettitore cavo incrociato?	—
Commutazione impossibile all'ingresso della scheda di interfaccia.	• La scheda di interfaccia è installata correttamente nello slot?	273

### Attenzione

- Se i problemi persistono anche dopo aver controllato i suddetti punti, consultare il rivenditore.

## Indicazioni [TEST AUTONOMO]

[TEST AUTONOMO] può essere controllato nel menu [IMPOSTAZIONI PROIETTORE] → [STATO] → [TEST AUTONOMO].

Il seguente elenco mostra il simbolo alfanumerico che viene visualizzato quando si è verificato un errore o un'avvertenza e i suoi dettagli. Confermare "Numero azione" e seguire il rimedio indicato in "Rimedio per errore e avvertenza" (➔ pagina 239). La tensione di alimentazione in ingresso viene visualizzata solo con il valore numerico.

Visualizzazione errore/ avvertenza	Dettagli	Numero azione
U081	Avvertenza bassa tensione CA (sotto 90 V)	3
U200	Avvertenza temperatura in ingresso	1
U201	Avvertenza temperatura aria di scarico	1
U202	Avvertenza temperatura modulo ottico	1
U203	Avvertenza temperatura fonte di luce 1	1
U204	Avvertenza temperatura fonte di luce 2	1
U250	Avvertenza temperatura FPGA1	1
U251	Avvertenza temperatura FPGA2	1
U252	Avvertenza temperatura FPGA3	1
U253	Avvertenza temperatura modulo alimentazione	1
U280	Avvertenza temperatura bassa	2
U300	Errore temperatura in ingresso	1
U301	Errore temperatura aria di scarico	1
U302	Errore temperatura modulo ottico	1
U303	Errore temperatura fonte di luce 1	1
U304	Errore temperatura fonte di luce 2	1
U350	Errore temperatura FPGA1	1
U351	Errore temperatura FPGA2	1
U352	Errore temperatura FPGA3	1
U353	Errore temperatura modulo alimentazione	1
U380	Errore temperatura bassa	2
H001	Sostituzione della batteria per l'orologio interno	4
H011	Errore del sensore di temperatura dell'aria in ingresso	5
H012	Errore del sensore di temperatura aria di scarico	5
H013	Errore del sensore di temperatura del modulo ottico	5
H014	Errore sensore temperatura fonte di luce 1	5
H015	Errore sensore temperatura fonte di luce 2	5
F015	Errore sensore luminanza	5
F016	Errore sensore di angolo	5
F017	Errore dell'unità SMOOTH PIXEL DRIVE	5
F018	Errore sensore di pressione dell'aria	5
F061	Errore di comunicazione del driver della fonte di luce 1	5
F062	Errore di comunicazione del driver della fonte di luce 2	5
F085	Errore della ruota colore (FM)	5
F086	Errore della ruota colore (FPGA)	5
F096	Errore dispositivo di montaggio obiettivo	5
F110	Errore ruota ai fosfori 1 (FM)	5
F111	Errore ruota ai fosfori 1 (FPGA)	5
F112	Errore ruota ai fosfori 2 (FM)	5
F113	Errore ruota ai fosfori 2 (FPGA)	5
F200	Avvertenza ventola radiatore 3	5
F201	Avvertenza ventola ruota ai fosfori 1	5
F202	Avvertenza ventola ruota ai fosfori 2	5
F203	Avvertenza ventola alimentazione	5
F204	Avvertenza ventola del driver LD	5
F205	Avvertenza ventola scarico 3	5
F206	Avvertenza ventola DMD	5
F207	Avvertenza ventola scarico 1	5
F208	Avvertenza ventola scarico 2	5

## Capitolo 6 Manutenzione — Indicazioni [TEST AUTONOMO]

Visualizzazione errore/ avvertenza	Dettagli	Numero azione
F209	Avvertenza ventola radiatore 2	5
F210	Avvertenza ventola radiatore 1	5
F211	Avvertenza ventola prisma	5
F250	Avvertenza pompa raffreddamento liquido 1	5
F251	Avvertenza pompa raffreddamento liquido 2	5
F300	Errore ventola radiatore 3	5
F301	Errore ventola ruota ai fosfori 1	5
F302	Errore ventola ruota ai fosfori 2	5
F303	Errore ventola alimentazione	5
F304	Errore ventola del driver LD	5
F305	Errore ventola scarico 3	5
F306	Errore ventola DMD	5
F307	Errore ventola scarico 1	5
F308	Errore ventola scarico 2	5
F309	Errore ventola radiatore 2	5
F310	Errore ventola radiatore 1	5
F311	Errore ventola prisma	5
F350	Errore pompa raffreddamento liquido 1	5
F351	Errore pompa raffreddamento liquido 2	5
F400	Guasto illuminazione fonte di luce 1	6
F401	Guasto illuminazione fonte di luce 2	6
F450	Fonte di luce 1 spenta	6
F451	Fonte di luce 2 spenta	6
F500	Errore fonte di luce 1	6
F501	Errore fonte di luce 2	6

### Nota

- Il display di autodiagnosi e i dettagli del malfunzionamento potrebbero variare.
- Per gli errori e le avvertenze che non sono descritti nella tabella, consultare il rivenditore.

### ■ Rimedio per errore e avvertenza

Numero azione	Rimedio
1	La temperatura dell'ambiente operativo è troppo alta. Utilizzare il proiettore in una temperatura ambiente operativo appropriata*1.
2	La temperatura dell'ambiente operativo è troppo bassa. Utilizzare il proiettore in una temperatura ambiente operativo appropriata*1.
3	La tensione di alimentazione in ingresso è bassa. Usare cavi elettrici che possano sopportare adeguatamente il consumo di corrente del proiettore.
4	È necessario sostituire la batteria. Consultare il rivenditore.
5	Se il display non si azzerava dopo lo spegnimento e la riaccensione dell'alimentazione di rete, consultare il proprio rivenditore.
6	La fonte di luce non si è accesa. Se la fonte di luce non si accende dopo lo spegnimento e la riaccensione dell'alimentazione, consultare il rivenditore.

\*1 Per i dettagli della temperatura ambiente operativo del proiettore, consultare "Temperatura ambiente operativo" (➡ pagina 267).

# Capitolo 7 Appendice

---

Questo capitolo descrive le specifiche e il servizio post-vendita per il proiettore.

# Informazioni tecniche

## Protocollo PJLink

La funzione di rete di questo proiettore supporta PJLink classe 1 e classe 2 ed è possibile eseguire l'impostazione del proiettore o l'interrogazione dello stato del proiettore dal computer mediante il protocollo PJLink.

### Comandi di controllo

La tabella che segue elenca i comandi del protocollo PJLink che possono essere usati per controllare il proiettore.

• I caratteri x nelle tabelle sono caratteri non specifici.

Classe	Comando	Dettagli sul controllo	Parametro/stringa risposta	Osservazione		
1	POWR	Controllo di alimentazione	0 1	Standby Accensione		
1	POWR ?	Interrogazione sullo stato di alimentazione	0 1 2	Standby Accensione Preparazione dello spegnimento del proiettore		
1, 2	INPT	Selezione ingresso	31	DVI-D		
			32	HDMI		
	INPT ?	Interrogazione su selezione ingresso	33	DIGITAL LINK		
			34	SDI		
			35	SLOT-1 (ingresso 1 della scheda di interfaccia installata nello slot)		
			36	SLOT-2 (ingresso 2 della scheda di interfaccia installata nello slot)		
37	SLOT-3 (ingresso 3 della scheda di interfaccia installata nello slot)					
38	SLOT-4 (ingresso 4 della scheda di interfaccia installata nello slot)					
1	AVMT	Comando otturatore	30	Funzione otturatore disabilitata (otturatore: aperto)		
	AVMT ?	Query stato otturatore	31	Funzione otturatore abilitata (otturatore: chiuso)		
1	ERST ?	Interrogazione su stato di errore	xxxxxx	1° byte	Indica errori della ventola e restituisce valori compresi tra 0 e 2.	<ul style="list-style-type: none"> <li>• 0 = Nessun errore rilevato</li> <li>• 1 = Avvertenza</li> <li>• 2 = Errore</li> </ul>
				2° byte	Indica errori della fonte di luce e restituisce valori compresi tra 0 e 2.	
				3° byte	Indica errori di temperatura e restituisce valori compresi tra 0 e 2.	
				4° byte	Restituisce 0.	
				5° byte	Restituisce 0.	
				6° byte	Indica altri errori e restituisce valori compresi tra 0 e 2.	
1	LAMP ?	Interrogazione stato fonte di luce	AAAA X BBBB Y	AAAA: tempo di utilizzo fonte di luce 1 X: 0 = fonte di luce 1 spenta, 1 = fonte di luce 1 accesa BBBB: tempo di utilizzo fonte di luce 2 Y: 0 = fonte di luce 2 spenta, 1 = fonte di luce 2 accesa		
1, 2	INST ?	Interrogazione su elenco di selezione ingresso	31 32 33 34 35 36 37 38	—		
1	NAME ?	Interrogazione su nome proiettore	xxxxx	Fornisce il nome impostato nel menu [RETE] → [NOME PROIETTORE].		
1	INF1 ?	Interrogazione su nome fabbricante	Panasonic	Restituisce il nome fabbricante.		
1	INF2 ?	Interrogazione su nome modello	PT-RCQ10 PT-RCQ80	Restituisce il nome modello.		
1	INF0 ?	Interrogazioni per altre informazioni	xxxxx	Restituisce informazioni come il numero di versione.		
1	CLSS ?	Interrogazione per informazioni classe	2	Restituisce la classe per PJLink.		

## Capitolo 7 Appendice — Informazioni tecniche

Classe	Comando	Dettagli sul controllo	Parametro/stringa risposta	Osservazione
2	SNUM ?	Interrogazione su numero di serie	xxxxxxxx	Restituisce il numero di serie.
2	SVER ?	Interrogazione su versione software	xxxxxxxx	Restituisce il numero di versione.
2	INNM ?	Interrogazione su nome terminale ingresso	31 / DVI-D 32 / HDMI 33 / DIGITAL LINK 34 / SDI 35 / SLOT-1 36 / SLOT-2 37 / SLOT-3 38 / SLOT-4	Restituisce il nome del terminale di ingresso.  SLOT-1 (nome dell'ingresso 1 della scheda di interfaccia installata nello slot) SLOT-2 (nome dell'ingresso 2 della scheda di interfaccia installata nello slot) SLOT-3 (nome dell'ingresso 3 della scheda di interfaccia installata nello slot) SLOT-4 (nome dell'ingresso 4 della scheda di interfaccia installata nello slot)
2	IRES ?	Interrogazione su risoluzione segnale ingresso	AAAAxBBBB	AAAA: risoluzione orizzontale BBBB: risoluzione verticale
2	RRES ?	Interrogazione su risoluzione raccomandata	1920 x 1200	Restituisce la risoluzione del display.
2	FREZ	Controllo blocco	0	Azzeramento blocco
	FREZ ?	Interrogazione su stato blocco	1	Blocco (arresto)
2	POWR	Notifica raffreddamento	0	Informa quando l'alimentazione è disattivata.
		Notifica riscaldamento	1	Informa quando l'alimentazione è attivata.
2	ERST	Notifica errore	xxxxxx	Informa quando si verifica un errore.
2	LKUP	Notifica collegamento	xx:xx:xx:xx:xx:xx	Notifica l'indirizzo MAC quando la comunicazione PJLink diventa possibile.
2	INPT	Notifica completamento interruttore ingresso	31 32 33 34 35 36 37 38	DVI-D HDMI DIGITAL LINK SDI SLOT-1 (ingresso 1 della scheda di interfaccia installata nello slot) SLOT-2 (ingresso 2 della scheda di interfaccia installata nello slot) SLOT-3 (ingresso 3 della scheda di interfaccia installata nello slot) SLOT-4 (ingresso 4 della scheda di interfaccia installata nello slot)
2	SRCH	Ricerca proiettore	ACKN=xx:xx:xx:xx:xx:xx	Il proiettore collegato alla stessa rete che può comunicare con PJLink risponderà con il suo indirizzo MAC.

### Autenticazione di sicurezza PJLink

La password usata per PJLink è la stessa password impostata per il controllo del controllo web.

Quando si utilizza il proiettore senza l'autenticazione di sicurezza, non impostare una password per il controllo web.

- Per le specifiche relative a PJLink, visitare il sito web di “Japan Business Machine and Information System Industries Association”.

URL <http://pjlink.jbmia.or.jp/english/>



## Uso della funzione Art-Net

Poiché la funzione di rete del proiettore supporta la funzione Art-Net, è possibile controllare le impostazioni del proiettore con il controller DMX e il software applicativo utilizzando il protocollo Art-Net.

### Definizione canale

La seguente tabella elenca le definizioni di canale utilizzate per il controllo del proiettore con la funzione Art-Net. Le impostazioni del canale possono essere commutate tramite il menu [RETE] → [IMPOST. CANALE Art-Net] (➔ pagina 189).

I dettagli sul controllo assegnati a ogni canale sono elencati nella seguente tabella.

- L'assegnazione del canale per [UTENTE] si trova nell'impostazione predefinita di fabbrica. L'assegnazione può essere modificata.

Canale	Dettagli sul controllo		
	[2]	[UTENTE]	[1]
CANALE1	INTENSITÀ LUMINOSA	INTENSITÀ LUMINOSA	OTTURATORE
CANALE2	SELEZIONE INGRESSO	SELEZIONE INGRESSO	SELEZIONE INGRESSO
CANALE3	POSIZIONE OBIETTIVO	POSIZIONE OBIETTIVO	SEL. FUNZ. OBIETTIVO
CANALE4	SPOST. O OBIETTIVO	SPOST. O OBIETTIVO	CONTROLLO OBIETTIVO
CANALE5	SPOST. V OBIETTIVO	SPOST. V OBIETTIVO	ALIMENTAZIONE
CANALE6	FUOCO OBIETTIVO	FUOCO OBIETTIVO	INTENSITÀ LUMINOSA
CANALE7	ZOOM OBIETTIVO	ZOOM OBIETTIVO	ABILITA / DISABILITA
CANALE8	ALIMENTAZIONE	ALIMENTAZIONE	DISSOLV. IN INGRESSO
CANALE9	GEOMETRIA	GEOMETRIA	DISSOLV. IN USCITA
CANALE10	MASCHERA SCHERMO	MASCHERA SCHERMO	MASCHERA SCHERMO
CANALE11	ABILITA / DISABILITA	ABILITA / DISABILITA	GEOMETRIA
CANALE12	NESSUNO	NESSUNO	NESSUNO

### Dettagli sul controllo

#### ■ INTENSITÀ LUMINOSA

Impostabile in 256 passaggi tra 100 % e 0 %.

Prestazioni	Parametro	Valore di default
100 %	0	0
...	...	
0 %	255	

#### ■ SELEZIONE INGRESSO (quando [IMPOST. CANALE Art-Net] è impostato su [1])

Prestazioni	Parametro	Valore di default
Nessun funzionamento	0-23	0
Nessun funzionamento	24-31	
DVI-D	32-39	
HDMI	40-47	
DIGITAL LINK	48-55	
SDI	56-63	
Nessun funzionamento	64-255	

■ **SELEZIONE INGRESSO** (quando [IMPOST. CANALE Art-Net] è impostato su [2] o [UTENTE])

Prestazioni	Parametro	Valore di default
Nessun funzionamento	0-23	0
DVI-D	24-31	
HDMI	32-39	
DIGITAL LINK	40-47	
SDI	48-55	
Nessun funzionamento	56-79	
SLOT-1*1	80-87	
SLOT-2*1	88-95	
Nessun funzionamento	96-151	
SLOT-1*2	152-159	
SLOT-2*2	160-167	
SLOT-3*2	168-175	
SLOT-4*2	176-183	
Nessun funzionamento	184-255	

\*1 Quando è installata la scheda di interfaccia fornita di due ingressi nello slot, l'ingresso viene commutato all'ingresso specificato della scheda di interfaccia.

\*2 Quando è installata la scheda di interfaccia fornita di quattro ingressi nello slot, l'ingresso viene commutato all'ingresso specificato della scheda di interfaccia.

■ **POSIZIONE OBIETTIVO**

Prestazioni	Parametro	Valore di default
Nessun funzionamento	0-31	0
Movimento verso la posizione iniziale	32-63	
Nessun funzionamento	64-255	

■ **SPOST. O OBIETTIVO, SPOST. V OBIETTIVO, FUOCO OBIETTIVO, ZOOM OBIETTIVO**

Prestazioni	Parametro	Valore di default		
Regolazione obiettivo	(-) Alta velocità	0-31	128	
	(-) Bassa velocità	32-63		
	(-) Regolazione fine	64-95		
Arresto operazione	96-159			
Regolazione obiettivo	(+) Regolazione fine	160-191		
	(+) Bassa velocità	192-223		
	(+) Alta velocità	224-255		

■ **SEL. FUNZ. OBIETTIVO** (quando [IMPOST. CANALE Art-Net] è impostato su [1])

Funziona insieme a CONTROLLO OBIETTIVO.

Prestazioni	Parametro	Valore di default
Nessun funzionamento	0-15	0
SPOST. O OBIETTIVO	16-31	
SPOST. V OBIETTIVO	32-47	
FUOCO OBIETTIVO	48-63	
ZOOM OBIETTIVO	64-79	
Movimento verso la posizione iniziale	80-95	
Nessun funzionamento	96-255	

■ **CONTROLLO OBIETTIVO (quando [IMPOST. CANALE Art-Net] è impostato su [1])**

Funziona insieme a SEL. FUNZ. OBIETTIVO.

Prestazioni		Parametro	Valore di default
Regolazione obiettivo	(-) Alta velocità	0-31	100
	(-) Bassa velocità	32-63	
	(-) Regolazione fine	64-95	
Arresto operazione		96-127	
Regolazione obiettivo	(+) Regolazione fine	128-159	
	(+) Bassa velocità	160-191	
	(+) Alta velocità	192-223	
Esecuzione azione di comando		224-255	

■ **ALIMENTAZIONE**

Prestazioni		Parametro	Valore di default
Standby		0-63	128
Nessun funzionamento		64-191	
Accensione		192-255	

■ **OTTURATORE**

Prestazioni		Parametro	Valore di default
OTTURATORE: Aperto		0-63	128
Nessun funzionamento		64-191	
OTTURATORE: Chiuso		192-255	

■ **DISSOLV. IN INGRESSO, DISSOLV. IN USCITA (quando [IMPOST. CANALE Art-Net] è impostato su [1] o [UTENTE])**

Funziona insieme a OTTURATORE.

Prestazioni		Parametro	Valore di default
OFF		0-15	255
0.5s		16-31	
1.0s		32-47	
1.5s		48-63	
2.0s		64-79	
2.5s		80-95	
3.0s		96-111	
3.5s		112-127	
4.0s		128-143	
5.0s		144-159	
7.0s		160-175	
10.0s		176-191	
Nessun funzionamento		192-255	

■ **GEOMETRIA**

Prestazioni		Parametro	Valore di default
OFF		0-15	255
KEYSTONE		16-31	
CORREZIONE CURVATA		32-47	
PC-1		48-63	
PC-2		64-79	
PC-3		80-95	
CORREZIONE ANGOLI		96-111	
Nessun funzionamento		112-255	

### ■ MASCHERA SCHERMO

Per utilizzare PC-1, PC-2 o PC-3, è necessario il Kit di aggiornamento opzionale (Modello n.: ET-UK20).

Prestazioni	Parametro	Valore di default
OFF	0-31	255
PC-1	32-63	
PC-2	64-95	
PC-3	96-127	
Nessun funzionamento	128-255	

### ■ FERMO IMMAGINE

Prestazioni	Parametro	Valore di default
Nessun funzionamento	0-31	128
OFF	32-95	
Nessun funzionamento	96-159	
ON	160-223	
Nessun funzionamento	224-255	

### ■ COLORE, TINTA

Prestazioni	Parametro	Valore di default
Nessun funzionamento	0-31	0
Impostazione default del fabbricante	32-63	
-31	64-65	
...	...	
0	128-129	
...	...	
+31	190-191	
Nessun funzionamento	192-255	

### ■ PATTERN RASTER

Prestazioni	Parametro	Valore di default
Nessun funzionamento	0-15	0
OFF	16-31	
BIANCO	32-47	
GIALLO	48-63	
CIANO	64-79	
VERDE	80-95	
MAGENTA	96-111	
ROSSO	112-127	
BLU	128-143	
NERO	144-159	
LOGO UTENTE	160-175	
Nessun funzionamento	176-255	

## ■ ABILITA / DISABILITA

Il funzionamento per tutti i canali non è accettato se impostato su “Disabilita”.

Prestazioni	Parametro	Valore di default
Disabilita	0-127	0
Abilita	128-255	

### Nota

- Se il proiettore è azionato con il telecomando o dal pannello di controllo, o con il comando di controllo mentre si controlla il proiettore mediante la funzione Art-Net, l'impostazione del controller DMX o l'applicazione del computer potrebbero essere diverse dallo stato del proiettore. Per riflettere i controlli di tutti i canali al proiettore, impostare “ABILITA / DISABILITA” del canale 11 su “Disabilita” e quindi reimpostare su “Abilita”.
- Per creare e registrare l'immagine LOGO UTENTE, utilizzare “Logo Transfer Software”.  
Il software è scaricabile dal sito web (<https://panasonic.net/cns/projector/>).

## Comandi di controllo mediante LAN

È possibile controllare il proiettore attraverso il terminale <DIGITAL LINK> o il terminale <LAN> utilizzando il formato di comando di controllo attraverso il terminale <SERIAL IN>.

Per alcuni esempi dei comandi disponibili, consultare “Comando di controllo” (➔ pagina 254).

### Quando è impostata la password diritti amministratore controllo web (modo protetto)

#### Collegamento

- 1) **Ottenere indirizzo IP e numero porta (valore iniziale impostato = 1024) del proiettore e richiedere una connessione al proiettore.**

- È possibile ottenere l'indirizzo IP e il numero porta dalla schermata menu del proiettore.

<b>Indirizzo IP</b>	Si ottiene dal menu [RETE] → [STATO RETE].
<b>Numero porta</b>	Si ottiene dal menu [RETE] → [CONTROLLO RETE] → [COMANDO PORTA].

- 2) **Controllare la risposta dal proiettore.**

	Sezione dati	Vuoto	Modalità	Vuoto	Sezione numero casuale	Simbolo terminazione
<b>Esempio di comando</b>	“NTCONTROL” (stringa ASCII)	‘ ’ 0x20	‘1’ 0x31	‘ ’ 0x20	“zzzzzzzz” (numero esadecimale codice ASCII)	(CR) 0x0d
<b>Lunghezza dati</b>	9 byte	1 byte	1 byte	1 byte	8 byte	1 byte

- Modo: 1 = Modo protetto
- Esempio: risposta durante il modo protetto (sezione numero casuale è il valore non definito)  
“NTCONTROL 1 23181e1e” (CR)

- 3) **Generare una valore hash di 32-byte dai dati che seguono usando un algoritmo MD5.**

- “xxxxxx:yyyy:zzzzzzzz”

<b>xxxxxx</b>	Nome utente con diritti amministratore per il controllo Web (il nome utente default è “dispadmin”)
<b>yyyyy</b>	Password del suddetto utente con diritti amministratore (la password default è “@Panasonic”)
<b>zzzzzzzz</b>	Numero casuale di 8 byte ottenuto al punto 2)

## Metodo di trasmissione del comando

Trasmettere usando i seguenti formati di comando.

### ■ Dati trasmessi

	Intestazione			Sezione dati	Simbolo terminazione
<b>Esempio di comando</b>	Valore hash "Collegamento" (➔ pagina 247)	'0' 0x30	'0' 0x30	Comando di controllo (stringa ASCII)	(CR) 0x0d
<b>Lunghezza dati</b>	32 byte	1 byte	1 byte	Lunghezza indefinita	1 byte

- Esempio: trasmissione del comando di acquisizione stato alimentazione (il valore hash è calcolato da nome utente predefinito, password e numero casuale acquisito)  
"dbdd2dabd3d4d68c5dd970ec0c29fa6400QPW" (CR)

### ■ Dati ricevuti

	Intestazione		Sezione dati	Simbolo terminazione
<b>Esempio di comando</b>	'0' 0x30	'0' 0x30	Comando di controllo (stringa ASCII)	(CR) 0x0d
<b>Lunghezza dati</b>	1 byte	1 byte	Lunghezza indefinita	1 byte

- Esempio: il proiettore è acceso  
"00001" (CR)

### ■ Risposta errore

	Stringa	Dettagli	Simbolo terminazione
<b>Messaggio</b>	"ERR1"	Comando di controllo indefinito	(CR) 0x0d
	"ERR2"	Fuori dall'intervallo dei parametri	
	"ERR3"	Stato occupato o periodo non accettabile	
	"ERR4"	Timeout o periodo non accettabile	
	"ERR5"	Lunghezza dati errata	
	"ERRA"	Password non corrispondente	
<b>Lunghezza dati</b>	4 byte	—	1 byte

### Nota

- Il proiettore disconetterà automaticamente la connessione con la rete subito dopo l'invio del comando. Questa è la specifica basata sul punto di vista della sicurezza per impedire il funzionamento non autorizzato di questo prodotto da terze parti che agiscono in malafede. Per inviare continuamente i comandi, eseguire la richiesta di connessione di rete ogni volta che il comando deve essere inviato. Per dettagli, fare riferimento a "Flusso di comunicazione tra server e client" (➔ pagina 250).

## Quando non è impostata la password diritti amministratore controllo web (modo non protetto)

### Collegamento

- 1) **Ottenere indirizzo IP e numero porta (valore iniziale impostato = 1024) del proiettore e richiedere una connessione al proiettore.**

- È possibile ottenere l'indirizzo IP e il numero porta dalla schermata menu del proiettore.

<b>Indirizzo IP</b>	Si ottiene dal menu [RETE] → [STATO RETE].
<b>Numero porta</b>	Si ottiene dal menu [RETE] → [CONTROLLO RETE] → [COMANDO PORTA].

- 2) **Controllare la risposta dal proiettore.**

	Sezione dati	Vuoto	Modalità	Simbolo terminazione
<b>Esempio di comando</b>	"NTCONTROL" (stringa ASCII)	' ' 0x20	'0' 0x30	(CR) 0x0d
<b>Lunghezza dati</b>	9 byte	1 byte	1 byte	1 byte

- Modo: 0 = Modo non protetto
- Esempio: risposta durante il modo non protetto  
"NTCONTROL 0" (CR)

### Metodo di trasmissione del comando

Trasmettere usando i seguenti formati di comando.

#### ■ Dati trasmessi

	Intestazione		Sezione dati	Simbolo terminazione
<b>Esempio di comando</b>	'0' 0x30	'0' 0x30	Comando di controllo (stringa ASCII)	(CR) 0x0d
<b>Lunghezza dati</b>	1 byte	1 byte	Lunghezza indefinita	1 byte

- Esempio: trasmissione del comando di acquisizione stato alimentazione  
"00QPW" (CR)

#### ■ Dati ricevuti

	Intestazione		Sezione dati	Simbolo terminazione
<b>Esempio di comando</b>	'0' 0x30	'0' 0x30	Comando di controllo (stringa ASCII)	(CR) 0x0d
<b>Lunghezza dati</b>	1 byte	1 byte	Lunghezza indefinita	1 byte

- Esempio: il proiettore è in stato standby  
"00000" (CR)

#### ■ Risposta errore

	Stringa	Dettagli	Simbolo terminazione
<b>Messaggio</b>	"ERR1"	Comando di controllo indefinito	(CR) 0x0d
	"ERR2"	Fuori dall'intervallo dei parametri	
	"ERR3"	Stato occupato o periodo non accettabile	
	"ERR4"	Timeout o periodo non accettabile	
	"ERR5"	Lunghezza dati errata	
	"ERRA"	Password non corrispondente	
<b>Lunghezza dati</b>	4 byte	—	1 byte

#### Nota

- Il proiettore disconetterà automaticamente la connessione con la rete subito dopo l'invio del comando. Questa è la specifica basata sul punto di vista della sicurezza per impedire il funzionamento non autorizzato di questo prodotto da terze parti che agiscono in malafede. Per inviare continuamente i comandi, eseguire la richiesta di connessione di rete ogni volta che il comando deve essere inviato. Per i dettagli, consultare "Flusso di comunicazione tra server e client" (➔ pagina 250).

**Flusso di comunicazione tra server e client**

Per inviare/ricevere un comando via LAN, consultare il flusso di comunicazione indicato di seguito.

**Server:** Proiettore

**Client:** Dispositivo di controllo quale un computer

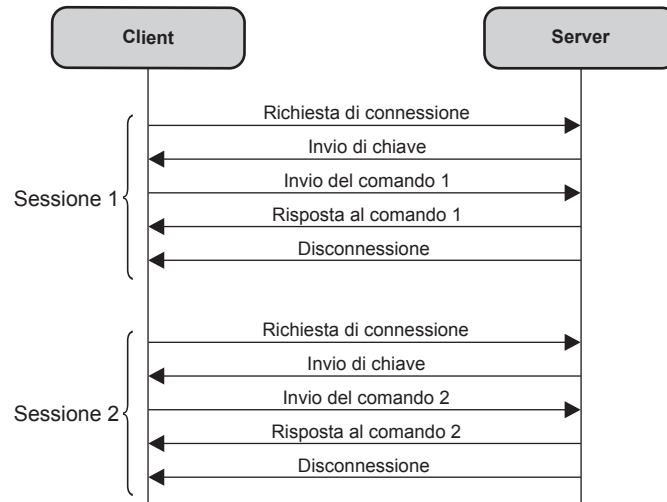



## Terminale <SERIAL IN>/<SERIAL OUT>

I terminali <SERIAL IN>/<SERIAL OUT> del proiettore sono conformi a RS-232C in modo da poter collegare il proiettore a un computer per il controllo.

È possibile visualizzare una schermata combinata con un contrasto bilanciato collegando più proiettori mediante il terminale <SERIAL IN> e il terminale <SERIAL OUT> e condividendo il livello di luminosità dell'ingresso del segnale video in ogni proiettore quando si struttura uno schermo multi-display combinando le immagini proiettate provenienti da più proiettori. È inoltre possibile sincronizzare il funzionamento dell'otturatore del proiettore specificato verso altri proiettori.

Per il metodo di collegamento dei proiettori quando si utilizza la funzione sincronizzazione contrasto o la funzione sincronizzazione otturatore, consultare "Esempio di collegamento quando si utilizza la funzione sincronizzazione contrasto/funzione sincronizzazione otturatore" (➔ pagina 60).

## Collegamento

### Proiettore unico

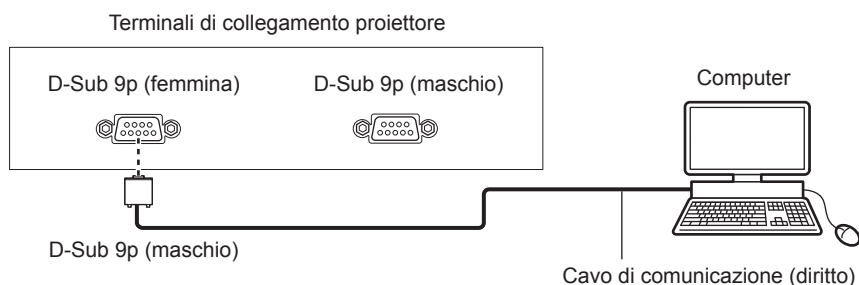

### Proiettori multipli

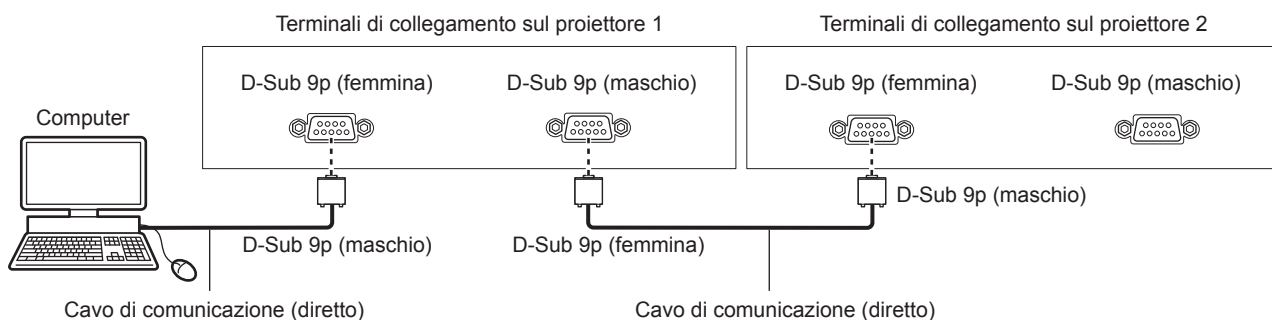

### Collegamento con dispositivo DIGITAL LINK compatibile

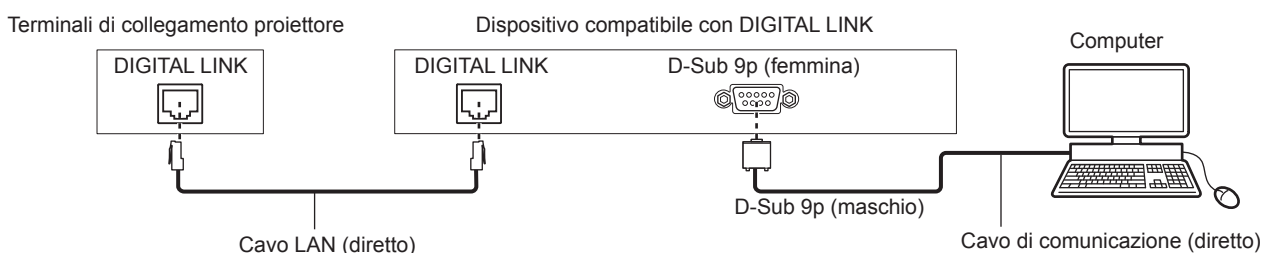

### Nota

- La destinazione di [RS-232C] (➔ pagina 166) deve essere impostata secondo il metodo di connessione.
- Per controllare il proiettore con la modalità standby quando il collegamento avviene con il dispositivo DIGITAL LINK compatibile, impostare il menu [IMPOSTAZIONI PROIETTORE] → [MODALITA' STANDBY] su [NORMALE].  
Quando [MODALITA' STANDBY] è impostato su [ECO], il proiettore non risulta più controllabile durante lo standby.

**Assegnazioni pin e nomi segnale**

D-Sub 9-pin (femmina) Vista esterna	N. pin	Nome segnale	Dettagli
	(1)	—	NC
	(2)	TXD	Dati trasmessi
	(3)	RXD	Dati ricevuti
	(4)	MULTI PROJECTOR SYNC	Per la funzione sincronizzazione contrasto/per la funzione sincronizzazione otturatore
	(5)	GND	Terra
	(6)	—	NC
	(7)	CTS	Connesso internamente
	(8)	RTS	
	(9)	—	NC

D-Sub 9-pin (maschio) Vista esterna	N. pin	Nome segnale	Dettagli
	(1)	—	NC
	(2)	RXD	Dati ricevuti
	(3)	TXD	Dati trasmessi
	(4)	MULTI PROJECTOR SYNC	Per la funzione sincronizzazione contrasto/per la funzione sincronizzazione otturatore
	(5)	GND	Terra
	(6)	—	NC
	(7)	RTS	Connesso internamente
	(8)	CTS	
	(9)	—	NC

**Condizioni di comunicazione RS-232C (impostazione predefinita di fabbrica)**

<b>Livello del segnale</b>	RS-232C-compatibile
<b>Metodo di sincronizzazione</b>	Asincrono
<b>Velocità di trasmissione dati</b>	9 600 bps
<b>Parità</b>	Nessuno
<b>Lunghezza caratteri</b>	8 bit
<b>Bit di stop</b>	1 bit
<b>Parametro X</b>	Nessuno
<b>Parametro S</b>	Nessuno

**Formato base**

La trasmissione dal computer parte con STX, quindi ID, comando, parametro, ed ETX vengono inviati in questo ordine. Aggiungere parametri in base ai dettagli del controllo.

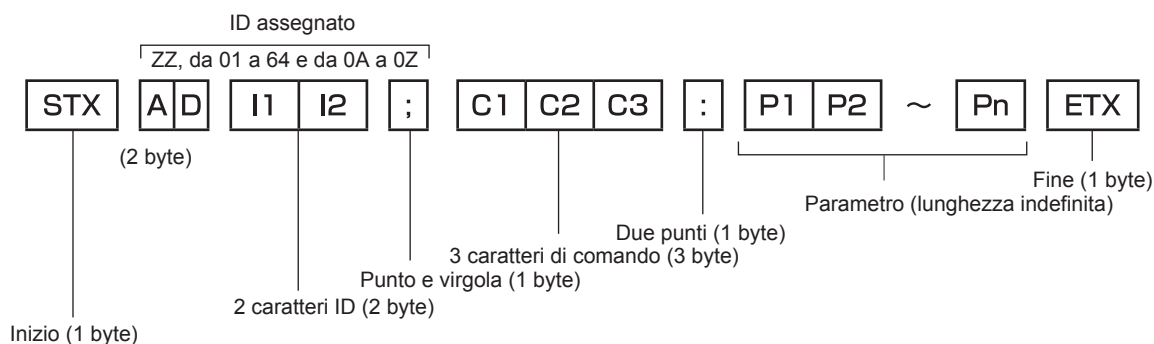

**Formato base (con sottocomandi)**

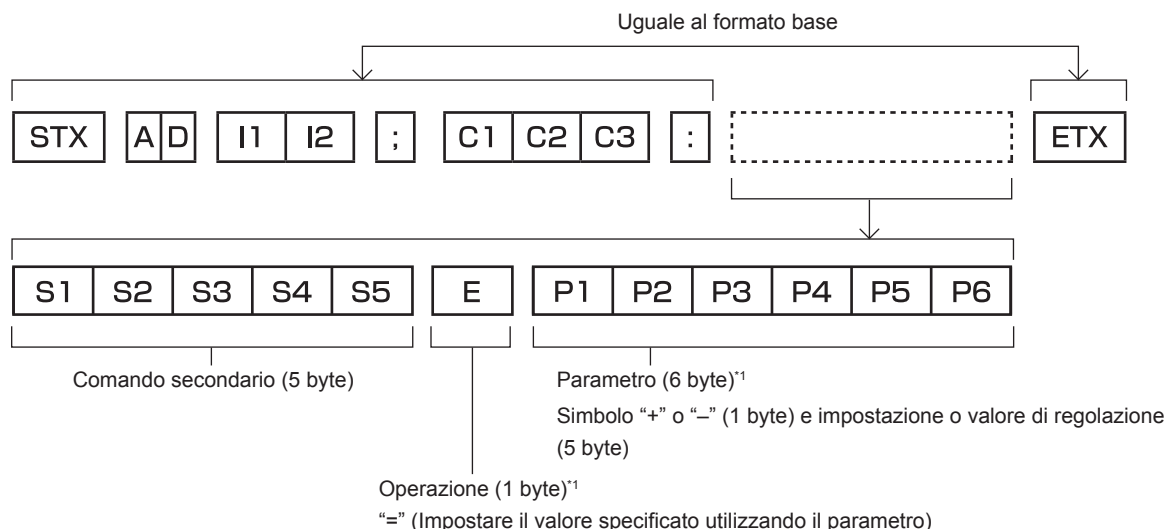

\*1 Quando si trasmette un comando che non ha bisogno di un parametro, l'operatore (E) e il parametro non sono necessari.

**Attenzione**

- Se un comando viene inviato dopo l'accensione della fonte di luce, ci potrebbe essere un ritardo nella risposta o il comando potrebbe non essere eseguito. Provare a inviare o a ricevere un comando dopo 60 secondi.
- Quando si trasmettono comandi multipli, assicurarsi di attendere almeno 0,5 secondi dalla ricezione della risposta dal proiettore prima di inviare il comando seguente. Quando si trasmette un comando che non ha bisogno di un parametro, i due punti (:) non sono necessari.

**Nota**

- Se non è possibile eseguire un comando, il proiettore invia la risposta "ER401" al computer.
- Se viene inviato un parametro non valido, il proiettore invia la risposta "ER402" al computer.
- La trasmissione dell'ID in RS-232C supporta ZZ (TUTTI) e da 01 a 64, oltre ai gruppi da 0A a 0Z.
- Se viene inviato un comando con un ID designato, verrà inviata una risposta al computer solo nei seguenti casi.
  - Se corrisponde all'ID del proiettore
  - L'ID è designato come TUTTI e [RISPOSTA (TUTTI ID)] è impostato su [ON]
  - L'ID è designato come GRUPPO e [RISPOSTA (GRUPPO ID)] è impostato su [ON]
- STX e ETX sono i codici carattere. STX visualizzato in esadecimale è 02 e ETX visualizzato in esadecimale è 03.

**Quando sono controllati più proiettori**

**Quando sono controllati più proiettori insieme**

Quando sono controllati più proiettori insieme mediante RS-232C, effettuare le seguenti impostazioni.

- 1) Impostare un ID differente per ciascun proiettore.
- 2) Impostare [RISPOSTA (TUTTI ID)] su [ON] in un solo proiettore.
- 3) Impostare [RISPOSTA (TUTTI ID)] su [OFF] per tutti gli altri proiettori nel punto 2).

**Quando sono controllati più proiettori insieme da un'unità gruppo**

Quando sono controllati più proiettori da unità gruppo mediante RS-232C, effettuare le seguenti impostazioni.

- 1) Impostare un ID differente per ciascun proiettore.
- 2) Impostare [RISPOSTA (GRUPPO ID)] su [ON] in un solo proiettore.
- 3) Impostare [RISPOSTA (GRUPPO ID)] su [OFF] per tutti gli altri proiettori nel punto 2).

**Nota**

- La risposta non viene eseguita correttamente se [RISPOSTA (TUTTI ID)] è impostato su [ON] in due o più proiettori.
- Quando si impostano gruppi multipli, impostare [RISPOSTA (GRUPPO ID)] a [ON] solo per un proiettore per ciascun gruppo. La risposta non viene eseguita correttamente se [RISPOSTA (GRUPPO ID)] è impostato su [ON] in due o più proiettori dello stesso gruppo.
- Quando si utilizza la funzione sincronizzazione contrasto e la funzione sincronizzazione otturatore con il terminale <SERIAL IN>/<SERIAL OUT>, il controllo per RS-232C non è possibile poiché più proiettori sono collegati in loop con collegamento concatenato.

## Specifiche del cavo

### Quando il proiettore è connesso a un computer

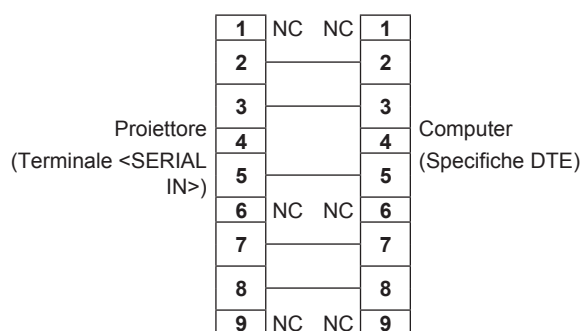

### Quando sono collegati più proiettori

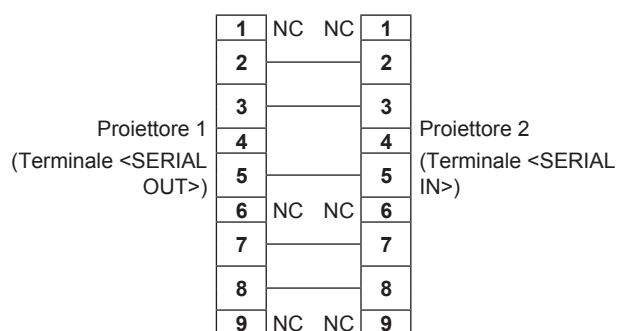

### Nota

- Il cavo da utilizzare per la funzione sincronizzazione contrasto e la funzione sincronizzazione otturatore con il terminale <SERIAL IN>/<SERIAL OUT> deve essere un cavo con pin (4) collegati tra loro, quale un cavo diretto completamente cablato. Impostare inoltre il menu [IMPOSTAZIONI PROIETTORE] → [MULTI PROJECTOR SYNC] quando si utilizza la funzione sincronizzazione contrasto o la funzione sincronizzazione otturatore.

## Comando di controllo

La tabella che segue elenca i comandi che possono essere usati per controllare il proiettore mediante un computer.

### ■ Comando di controllo proiettore

Comando	Dettagli	Parametro/stringa risposta	Osservazioni (parametro)
PON	Accensione	—	Per controllare se l'alimentazione è attiva, usare il comando "Query alimentazione".
POF	Standby		
QPW	Query alimentazione	000 001	STANDBY Accensione
IIS	Commutazione del segnale di ingresso	DVI HD1 DL1 SD1 AU1,SD1*1 AU1,SD2*1 AU1,SD3*2 AU1,SD4*2 AU1,HD1*1 AU1,HD2*1 AU1,HD1*1 AU1,HD2*1 AU1,DV1*1 AU1,DV2*1 AU1,DP1*1 AU1,DP2*1	DVI-D HDMI DIGITAL LINK SDI SDI1 [SLOT] SDI2 [SLOT] SDI3 [SLOT] SDI4 [SLOT] HDMI1 [SLOT] HDMI2 [SLOT] DVI-D1 [SLOT] DVI-D2 [SLOT] DisplayPort1 [SLOT] DisplayPort2 [SLOT]
OSH	Comando otturatore	0	APERTO
QSH	Query stato otturatore	1	CHIUSO
VSE	Interruttore rapporto di aspetto	0 1 2 5	DEFAULT 4:3 16:9 ATTRAVERSO
QSE	Query impostazioni rapporto di aspetto	6 9 10	ADATTA OV. RIEMP. ORIZZ. ADATTA VERT.
OCS	Interruttore memoria secondaria	01 - 96	Numero di memoria secondaria
QSB	Query stato memoria secondaria		

\*1 Questo può essere utilizzato quando nello slot è installata la scheda di interfaccia opzionale dotata dell'ingresso corrispondente.

\*2 Questo può essere utilizzato quando la Scheda di interfaccia per 12G-SDI opzionale (Modello n.: ET-MDN12G10) è installata nello slot.

### ■ Comando di controllo dell'obiettivo

Comando	Comando secondario	Dettagli	Osservazione
VXX	LNSI2	Spostamento obiettivo H	+00000 = Regolazione fine 1+, +00001 = Regolazione fine 1-, +00100 = Regolazione fine 2+, +00101 = Regolazione fine 2-, +00200 = Regolazione grossolana+, +00201 = Regolazione grossolana-
VXX	LNSI3	Spostamento obiettivo V	
VXX	LNSI4	Messa a fuoco dell'obiettivo	
VXX	LNSI5	Zoom obiettivo	

### Terminale <REMOTE 2 IN>

È possibile controllare il proiettore in modo remoto (mediante controllo di contatto) da un pannello di controllo situato a distanza dal proiettore, dove non possono arrivare i segnali del telecomando.

Utilizzare il terminale <REMOTE 2 IN> dei terminali di collegamento del proiettore per collegare il pannello di controllo.

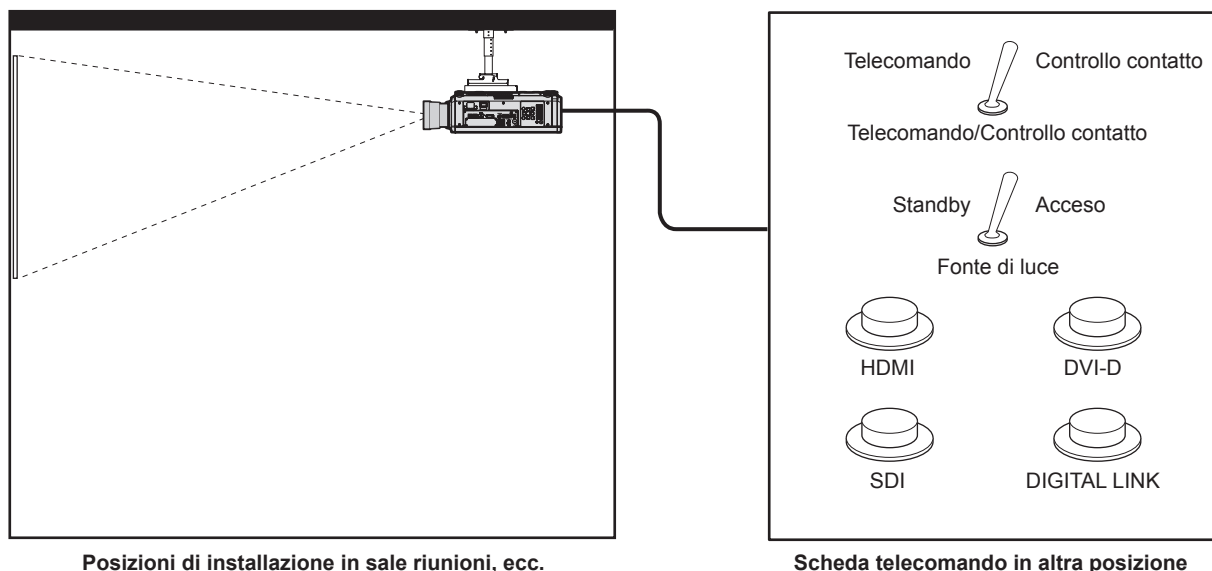

### Assegnazioni pin e nomi segnale

D-Sub 9-pin Vista esterna	N. pin	Nome segnale	Aperto (H)	Corto (L)
	(1)	GND	—	GND
	(2)	POWER	OFF	ON
	(3)	SDI	Altro	SDI
	(4)	—	Altro	—
	(5)	DIGITAL LINK	Altro	DIGITAL LINK
	(6)	HDMI	Altro	HDMI
	(7)	DVI-D	Altro	DVI-D
	(8)	SHUTTER	OFF	ON
	(9)	RST/SET	Controllato da telecomando	Controllato con contatto esterno

### Attenzione

- Mentre si controlla, accertarsi di cortocircuitare i pin (1) e (9).
- Quando i pin (1) e (9) sono in cortocircuito, i seguenti tasti sul pannello di controllo e sul telecomando sono disabilitati. Anche i comandi per RS-232C e le funzioni di rete che corrispondono a queste funzioni sono disabilitati.
  - Pulsante di accensione <I>, pulsante di standby <ϕ>, pulsante <SHUTTER>
- Quando i pin (1) e (9) sono in cortocircuito, se altri pin da (3) a (7) sono in cortocircuito con il pin (1), i seguenti pulsanti sul pannello di controllo e sul telecomando sono disabilitati. Anche i comandi per RS-232C e le funzioni di rete che corrispondono a queste funzioni sono disabilitati.
  - Pulsante di accensione <I>, pulsante di standby <ϕ>, pulsante <DVI-D>, pulsante <HDMI>, pulsante <DIGITAL LINK>, pulsante <SDI>, pulsante <SLOT>, pulsante <INPUT MENU>, pulsante <SHUTTER>

## Nota

- Per cambiare le impostazioni dei pin da (2) a (8), impostare il menu [IMPOSTAZIONI PROIETTORE] → [MODALITÀ REMOTE2] su [UTENTE]. (➔ pagina 168)

## Password dispositivo di controllo

Per inizializzare la password, consultare il vostro distributore.

## Kit di aggiornamento

Se è applicato il Kit di aggiornamento opzionale (Modello n.: ET-UK20), le seguenti funzioni sono estese.

Funzione	Stato standard	Quando è applicato il Kit di aggiornamento
Campo di regolazione di [KEYSTONE VERTICALE]	Massimo di $\pm 40^{\circ*1}$	Massimo di $\pm 45^{\circ*1}$
Campo di regolazione di [KEYSTONE ORIZZONTALE]	Massimo di $\pm 15^{\circ*1}$	Massimo di $\pm 40^{\circ*1}$
Campo di regolazione di [CORREZIONE CURVATA]	Arco verticale, massimo $\pm 50^{\circ*1}$ Arco orizzontale, massimo $\pm 50^{\circ*1}$	Arco verticale, massimo $\pm 100^{\circ*1}$ Arco orizzontale, massimo $\pm 100^{\circ*1}$
[MASCHERA SCHERMO]	Non può essere utilizzato.	L'immagine è mascherata nel modulo opzionale.
[CORREZIONE SEGNALE PC] per [UNIFORMITÀ]	Non può essere utilizzato.	Correggere la luminosità e la difformità del colore dell'intera schermata.

\*1 La gamma di regolazione del menu. Consultare "Range proiezione [GEOMETRIA]" (➔ pagina 42) per l'intervallo possibile della proiezione.

## Elenco segnali compatibili

La seguente tabella specifica i segnali video che il proiettore può proiettare.

Per i dettagli del segnale DisplayPort, consultare “Elenco dei segnali compatibili DisplayPort” (➔ pagina 260).

Per i dettagli del segnale SDI, consultare “Elenco dei segnali compatibili SDI del collegamento singolo” (➔ pagina 261), “Elenco dei segnali compatibili SDI del collegamento doppio” (➔ pagina 263), “Elenco dei segnali compatibili SDI del collegamento quadruplo” (➔ pagina 265).

Questo proiettore supporta il segnale con ✓ nella colonna del segnale compatibile.

Nome segnale (FORMATO SEGNALE)	Risoluzione (Punti)	Freq. di scansione		Freq. dot clock (MHz)	Segnale compatibile		
		Orizzontale (kHz)	Verticale (Hz)		DVI-D	HDMI	DIGITAL LINK
480/60p	720 x 480	31,5	59,9	27,0	✓	✓	✓
576/50p	720 x 576	31,3	50,0	27,0	✓	✓	✓
720/60p	1 280 x 720	45,0	60,0 <sup>*1</sup>	74,3	✓	✓	✓
720/50p	1 280 x 720	37,5	50,0	74,3	✓	✓	✓
1080/60i	1 920 x 1 080i	33,8	60,0 <sup>*1</sup>	74,3	✓	✓	✓
1080/50i	1 920 x 1 080i	28,1	50,0	74,3	✓	✓	✓
1080/24p	1 920 x 1 080	27,0	24,0 <sup>*1</sup>	74,3	✓	✓	✓
1080/24sF	1 920 x 1 080i	27,0	48,0 <sup>*1</sup>	74,3	✓	✓	✓
1080/25p	1 920 x 1 080	28,1	25,0	74,3	✓	✓	✓
1080/30p	1 920 x 1 080	33,8	30,0 <sup>*1</sup>	74,3	✓	✓	✓
1080/60p	1 920 x 1 080	67,5	60,0 <sup>*1</sup>	148,5	✓	✓	✓
1080/50p	1 920 x 1 080	56,3	50,0	148,5	✓	✓	✓
1080/120p	1 920 x 1 080	135,0	120,0 <sup>*1</sup>	297,0	—	✓	✓
3840 x 2160/24p	3 840 x 2 160	54,0	24,0 <sup>*1</sup>	297,0	—	✓	✓
3840 x 2160/25p	3 840 x 2 160	56,3	25,0	297,0	—	✓	✓
3840 x 2160/30p	3 840 x 2 160	67,5	30,0 <sup>*1</sup>	297,0	—	✓	✓
3840 x 2160/60p	3 840 x 2 160	135,0	60,0 <sup>*1</sup>	297,0	—	✓ <sup>*2</sup>	✓ <sup>*2</sup>
	3 840 x 2 160	135,0	60,0 <sup>*1</sup>	594,0	—	✓	—
3840 x 2160/50p	3 840 x 2 160	112,5	50,0	297,0	—	✓ <sup>*2</sup>	✓ <sup>*2</sup>
	3 840 x 2 160	112,5	50,0	594,0	—	✓	—
4096 x 2160/24p	4 096 x 2 160	54,0	24,0 <sup>*1</sup>	297,0	—	✓	✓
4096 x 2160/25p	4 096 x 2 160	56,3	25,0	297,0	—	✓	✓
4096 x 2160/30p	4 096 x 2 160	67,5	30,0 <sup>*1</sup>	297,0	—	✓	✓
4096 x 2160/60p	4 096 x 2 160	135,0	60,0 <sup>*1</sup>	297,0	—	✓ <sup>*2</sup>	✓ <sup>*2</sup>
	4 096 x 2 160	135,0	60,0 <sup>*1</sup>	594,0	—	✓	—
4096 x 2160/50p	4 096 x 2 160	112,5	50,0	297,0	—	✓ <sup>*2</sup>	✓ <sup>*2</sup>
	4 096 x 2 160	112,5	50,0	594,0	—	✓	—
640 x 480/60	640 x 480	31,5	59,9	25,2	✓	✓	✓
1024 x 768/50	1 024 x 768	39,6	50,0	51,9	✓	✓	✓
1024 x 768/60	1 024 x 768	48,4	60,0	65,0	✓	✓	✓
1280 x 800/50	1 280 x 800	41,3	50,0	68,0	✓	✓	✓
1280 x 800/60	1 280 x 800	49,7	59,8	83,5	✓	✓	✓
1280 x 1024/50	1 280 x 1 024	52,4	50,0	88,0	✓	✓	✓
1280 x 1024/60	1 280 x 1 024	64,0	60,0	108,0	✓	✓	✓
1366 x 768/50	1 366 x 768	39,6	49,9	69,0	✓	✓	✓
1366 x 768/60	1 366 x 768	47,7	59,8	85,5	✓	✓	✓
1400 x 1050/50	1 400 x 1 050	54,1	50,0	99,9	✓	✓	✓
1400 x 1050/60	1 400 x 1 050	65,2	60,0	122,6	✓	✓	✓
1440 x 900/50	1 440 x 900	46,3	49,9	86,8	✓	✓	✓
1440 x 900/60	1 440 x 900	55,9	59,9	106,5	✓	✓	✓
1600 x 900/50	1 600 x 900	46,4	49,9	96,5	✓	✓	✓
1600 x 900/60	1 600 x 900	55,9	60,0	119,0	✓	✓	✓
1600 x 1200/50	1 600 x 1 200	61,8	49,9	131,5	✓	✓	✓
1600 x 1200/60	1 600 x 1 200	75,0	60,0	162,0	✓	✓	✓
1680 x 1050/50	1 680 x 1 050	54,1	50,0	119,5	✓	✓	✓
1680 x 1050/60	1 680 x 1 050	65,3	60,0	146,3	✓	✓	✓

## Capitolo 7 Appendice — Informazioni tecniche

Nome segnale (FORMATO SEGNALE)	Risoluzione (Punti)	Freq. di scansione		Freq. dot clock (MHz)	Segnale compatibile		
		Orizzontale (kHz)	Verticale (Hz)		DVI-D	HDMI	DIGITAL LINK
1920 x 1200/50	1 920 x 1 200	61,8	49,9	158,3	✓	✓	✓
1920 x 1200/60RB	1 920 x 1 200 <sup>*3</sup>	74,0	60,0	154,0	✓	✓	✓
3840 x 2400/30	3 840 x 2 400 <sup>*3</sup>	73,0	30,0	286,2	—	✓	✓
3840 x 2400/60	3 840 x 2 400 <sup>*3</sup>	148,1	60,0	592,5	—	✓	—
3840 x 2400/50	3 840 x 2 400 <sup>*3</sup>	122,9	50,0	481,6	—	✓	—

\*1 Anche il segnale con frequenza di scansione verticale 1/1,001x è supportato.

\*2 Solo formato YP<sub>B</sub>P<sub>R</sub> 4:2:0

\*3 VESA CVT-RB (Reduced Blanking)-compatibile

### Nota

- La "i" dopo la risoluzione indica un segnale interlacciato.
- Quando vengono collegati dei segnali interlacciati, potrebbero verificarsi sfarfallii nell'immagine proiettata.
- Un segnale con una risoluzione differente viene convertito al numero di punti visualizzati. Il numero di punti visualizzati è come segue.
  - Quando il menu [MENU AVANZATO] → [SMOOTH PIXEL DRIVE] è impostato su [ON]: 4 608 000 pixel (2 715 x 1 697)
  - Quando il menu [MENU AVANZATO] → [SMOOTH PIXEL DRIVE] è impostato su [OFF]: 2 304 000 pixel (1 920 x 1 200)
- L'impostazione nel menu [POSIZIONE] → [GEOMETRIA] è disabilitata quando è visualizzata l'immagine di 1080/120p e la funzione di regolazione geometrica non può essere utilizzata.
- Quando il collegamento DIGITAL LINK viene eseguito con il metodo di comunicazione a lunga portata, il segnale che il proiettore può ricevere è fino a 1080/60p (1 920 x 1 080 punti, frequenza dot clock 148,5 MHz).
- Anche se è il segnale elencato nell'elenco dei segnali compatibili, potrebbe non essere visualizzato dal proiettore se il segnale video è registrato in un formato speciale.

### Elenco dei segnali plug-and-play compatibili

La seguente tabella specifica i segnali video compatibili con il plug-and-play.

Il segnale indicato con ✓ nella colonna dei segnali compatibili con il plug-and-play è il segnale descritto nella EDID (Extended Display Identification Data, dati di identificazione del display esteso) del proiettore. Per il segnale senza ✓ nella colonna dei segnali compatibili con il plug-and-play, la risoluzione potrebbe non essere selezionata sul computer anche se il proiettore la sta supportando.

Nome segnale (FORMATO SEGNALE)	Risoluzione (Punti)	Freq. di scansione		Freq. dot clock (MHz)	Segnale compatibile con il plug-and-play									
		Orizzontale (kHz)	Verticale (Hz)		DVI-D			HDMI			DIGITAL LINK			
					EDID1	EDID2	EDID3	4K/60p	4K/30p	2K	4K/60p	4K/30p	2K	
480/60p	720 x 480	31,5	59,9	27,0	✓	—	✓	✓	✓	✓	✓	✓	✓	✓
576/50p	720 x 576	31,3	50,0	27,0	✓	—	✓	✓	✓	✓	✓	✓	✓	✓
720/60p	1 280 x 720	45,0	60,0 <sup>*1</sup>	74,3	✓	—	✓	✓	✓	✓	✓	✓	✓	✓
720/50p	1 280 x 720	37,5	50,0	74,3	✓	—	✓	✓	✓	✓	✓	✓	✓	✓
1080/60i	1 920 x 1 080i	33,8	60,0 <sup>*1</sup>	74,3	✓	—	✓	✓	✓	✓	✓	✓	✓	✓
1080/50i	1 920 x 1 080i	28,1	50,0	74,3	✓	—	✓	✓	✓	✓	✓	✓	✓	✓
1080/24p	1 920 x 1 080	27,0	24,0 <sup>*1</sup>	74,3	✓	—	✓	✓	✓	✓	✓	✓	✓	✓
1080/24sF	1 920 x 1 080i	27,0	48,0 <sup>*1</sup>	74,3	—	—	—	—	—	—	—	—	—	—
1080/25p	1 920 x 1 080	28,1	25,0	74,3	✓	—	✓	✓	✓	✓	✓	✓	✓	✓
1080/30p	1 920 x 1 080	33,8	30,0 <sup>*1</sup>	74,3	✓	—	✓	✓	✓	✓	✓	✓	✓	✓
1080/60p	1 920 x 1 080	67,5	60,0 <sup>*1</sup>	148,5	✓	—	✓	✓	✓	✓	✓	✓	✓	✓
1080/50p	1 920 x 1 080	56,3	50,0	148,5	✓	—	✓	✓	✓	✓	✓	✓	✓	✓
1080/120p	1 920 x 1 080	135,0	120,0 <sup>*1</sup>	297,0	—	—	—	✓	✓	—	✓	✓	—	—
3840 x 2160/24p	3 840 x 2 160	54,0	24,0 <sup>*1</sup>	297,0	—	—	—	✓	✓	—	✓	✓	—	—
3840 x 2160/25p	3 840 x 2 160	56,3	25,0	297,0	—	—	—	✓	✓	—	✓	✓	—	—
3840 x 2160/30p	3 840 x 2 160	67,5	30,0 <sup>*1</sup>	297,0	—	—	—	✓	✓	—	✓	✓	—	—
3840 x 2160/60p	3 840 x 2 160	135,0	60,0 <sup>*1</sup>	297,0	—	—	—	✓ <sup>*2</sup>	—	—	✓ <sup>*2</sup>	—	—	—
	3 840 x 2 160	135,0	60,0 <sup>*1</sup>	594,0	—	—	—	✓	—	—	—	—	—	—
3840 x 2160/50p	3 840 x 2 160	112,5	50,0	297,0	—	—	—	✓ <sup>*2</sup>	—	—	✓ <sup>*2</sup>	—	—	—
	3 840 x 2 160	112,5	50,0	594,0	—	—	—	✓	—	—	—	—	—	—
4096 x 2160/24p	4 096 x 2 160	54,0	24,0 <sup>*1</sup>	297,0	—	—	—	✓	✓	—	✓	✓	—	—
4096 x 2160/25p	4 096 x 2 160	56,3	25,0	297,0	—	—	—	✓	✓	—	✓	✓	—	—
4096 x 2160/30p	4 096 x 2 160	67,5	30,0 <sup>*1</sup>	297,0	—	—	—	✓	✓	—	✓	✓	—	—
4096 x 2160/60p	4 096 x 2 160	135,0	60,0 <sup>*1</sup>	297,0	—	—	—	✓ <sup>*2</sup>	—	—	✓ <sup>*2</sup>	—	—	—
	4 096 x 2 160	135,0	60,0 <sup>*1</sup>	594,0	—	—	—	✓	—	—	—	—	—	—



Capitolo 7 Appendice — Informazioni tecniche

Nome segnale (FORMATO SEGNALE)	Risoluzione (Punti)	Freq. di scansione		Freq. dot clock (MHz)	Segnale compatibile con il plug-and-play								
		Orizzontale (kHz)	Verticale (Hz)		DVI-D			HDMI			DIGITAL LINK		
					EDID1	EDID2	EDID3	4K/60p	4K/30p	2K	4K/60p	4K/30p	2K
4096 x 2160/50p	4 096 x 2 160	112,5	50,0	297,0	—	—	—	✓ <sup>*2</sup>	—	—	✓ <sup>*2</sup>	—	—
	4 096 x 2 160	112,5	50,0	594,0	—	—	—	✓	—	—	—	—	—
640 x 480/60	640 x 480	31,5	59,9	25,2	✓	✓	✓	✓	✓	✓	✓	✓	✓
1024 x 768/50	1 024 x 768	39,6	50,0	51,9	—	—	—	—	—	—	—	—	—
1024 x 768/60	1 024 x 768	48,4	60,0	65,0	—	✓	✓	✓	✓	✓	✓	✓	✓
1280 x 800/50	1 280 x 800	41,3	50,0	68,0	—	—	—	—	—	—	—	—	—
1280 x 800/60	1 280 x 800	49,7	59,8	83,5	—	—	—	—	—	—	—	—	—
1280 x 1024/50	1 280 x 1 024	52,4	50,0	88,0	—	—	—	—	—	—	—	—	—
1280 x 1024/60	1 280 x 1 024	64,0	60,0	108,0	—	—	—	—	—	—	—	—	—
1366 x 768/50	1 366 x 768	39,6	49,9	69,0	—	—	—	—	—	—	—	—	—
1366 x 768/60	1 366 x 768	47,7	59,8	85,5	—	—	—	—	—	—	—	—	—
1400 x 1050/50	1 400 x 1 050	54,1	50,0	99,9	—	—	—	—	—	—	—	—	—
1400 x 1050/60	1 400 x 1 050	65,2	60,0	122,6	—	✓	✓	✓	✓	✓	✓	✓	✓
1440 x 900/50	1 440 x 900	46,3	49,9	86,8	—	—	—	—	—	—	—	—	—
1440 x 900/60	1 440 x 900	55,9	59,9	106,5	—	—	—	—	—	—	—	—	—
1600 x 900/50	1 600 x 900	46,4	49,9	96,5	—	—	—	—	—	—	—	—	—
1600 x 900/60	1 600 x 900	55,9	60,0	119,0	—	✓	✓	✓	✓	✓	✓	✓	✓
1600 x 1200/50	1 600 x 1 200	61,8	49,9	131,5	—	—	—	—	—	—	—	—	—
1600 x 1200/60	1 600 x 1 200	75,0	60,0	162,0	—	✓	✓	✓	✓	✓	✓	✓	✓
1680 x 1050/50	1 680 x 1 050	54,1	50,0	119,5	—	—	—	—	—	—	—	—	—
1680 x 1050/60	1 680 x 1 050	65,3	60,0	146,3	—	—	—	—	—	—	—	—	—
1920 x 1200/50	1 920 x 1 200	61,8	49,9	158,3	—	—	—	—	—	—	—	—	—
1920 x 1200/60RB	1 920 x 1 200 <sup>*3</sup>	74,0	60,0	154,0	—	✓	✓	✓	✓	✓	✓	✓	✓
3840 x 2400/30	3 840 x 2 400 <sup>*3</sup>	73,0	30,0	286,2	—	—	—	—	—	—	—	—	—
3840 x 2400/60	3 840 x 2 400 <sup>*3</sup>	148,1	60,0	592,5	—	—	—	—	—	—	—	—	—
3840 x 2400/50	3 840 x 2 400 <sup>*3</sup>	122,9	50,0	481,6	—	—	—	—	—	—	—	—	—

\*1 Anche il segnale con frequenza di scansione verticale 1/1,001x è supportato.

\*2 Solo formato YP<sub>B</sub>P<sub>R</sub> 4:2:0

\*3 VESA CVT-RB (Reduced Blanking)-compatibile

## Elenco dei segnali compatibili DisplayPort

La seguente tabella specifica i segnali DisplayPort che il proiettore può proiettare. Questo è supportato quando la Scheda di interfaccia per ingresso DisplayPort 2 opzionale (Modello n.: ET-MDNDP10) è installata nello slot.

Il segnale indicato con ✓ nella colonna dei segnali compatibili con il plug-and-play è il segnale descritto nella EDID (Extended Display Identification Data, dati di identificazione del display esteso) del proiettore. Per il segnale senza ✓ nella colonna dei segnali compatibili con il plug-and-play, la risoluzione potrebbe non essere selezionata sul computer anche se il proiettore la sta supportando.

Nome segnale (FORMATO SEGNALE)	Risoluzione (Punti)	Freq. di scansione		Freq. dot clock (MHz)	Segnale compatibile con il plug-and-play		
		Orizzontale (kHz)	Verticale (Hz)		4K/60p	4K/30p	2K
720/60p	1 280 x 720	45,0	60,0 <sup>*1</sup>	74,3	✓	✓	✓
720/50p	1 280 x 720	37,5	50,0	74,3	✓	✓	✓
1080/24p	1 920 x 1 080	27,0	24,0 <sup>*1</sup>	74,3	✓	✓	✓
1080/25p	1 920 x 1 080	28,1	25,0	74,3	✓	✓	✓
1080/30p	1 920 x 1 080	33,8	30,0 <sup>*1</sup>	74,3	✓	✓	✓
1080/60p	1 920 x 1 080	67,5	60,0 <sup>*1</sup>	148,5	✓	✓	✓
1080/50p	1 920 x 1 080	56,3	50,0	148,5	✓	✓	✓
1080/120p	1 920 x 1 080	135,0	120,0 <sup>*1</sup>	297,0	✓	✓	—
3840 x 2160/24p	3 840 x 2 160	54,0	24,0 <sup>*1</sup>	297,0	✓	✓	—
3840 x 2160/25p	3 840 x 2 160	56,3	25,0	297,0	✓	✓	—
3840 x 2160/30p	3 840 x 2 160	67,5	30,0 <sup>*1</sup>	297,0	✓	✓	—
3840 x 2160/60p	3 840 x 2 160	135,0	60,0 <sup>*1</sup>	594,0	✓	—	—
3840 x 2160/50p	3 840 x 2 160	112,5	50,0	594,0	✓	—	—
4096 x 2160/24p	4 096 x 2 160	54,0	24,0 <sup>*1</sup>	297,0	✓	✓	—
4096 x 2160/25p	4 096 x 2 160	56,3	25,0	297,0	✓	✓	—
4096 x 2160/30p	4 096 x 2 160	67,5	30,0 <sup>*1</sup>	297,0	✓	✓	—
4096 x 2160/60p	4 096 x 2 160	135,0	60,0 <sup>*1</sup>	594,0	✓	—	—
4096 x 2160/50p	4 096 x 2 160	112,5	50,0	594,0	✓	—	—
640 x 480/60	640 x 480	31,5	59,9	25,2	✓	✓	✓
1024 x 768/50	1 024 x 768	39,6	50,0	51,9	—	—	—
1024 x 768/60	1 024 x 768	48,4	60,0	65,0	✓	✓	✓
1280 x 800/50	1 280 x 800	41,3	50,0	68,0	—	—	—
1280 x 800/60	1 280 x 800	49,7	59,8	83,5	—	—	—
1400 x 1050/50	1 400 x 1 050	54,1	50,0	99,9	—	—	—
1400 x 1050/60	1 400 x 1 050	65,2	60,0	122,6	✓	✓	✓
1600 x 900/50	1 600 x 900	46,4	49,9	96,5	—	—	—
1600 x 900/60	1 600 x 900	55,9	60,0	119,0	✓	✓	✓
1600 x 1200/50	1 600 x 1 200	61,8	49,9	131,5	—	—	—
1600 x 1200/60	1 600 x 1 200	75,0	60,0	162,0	✓	✓	✓
1920 x 1200/50	1 920 x 1 200	61,8	49,9	158,3	—	—	—
1920 x 1200/60RB	1 920 x 1 200 <sup>*2</sup>	74,0	60,0	154,0	✓	✓	✓
3840 x 2400/30	3 840 x 2 400 <sup>*2</sup>	73,0	30,0	286,2	—	—	—
3840 x 2400/60	3 840 x 2 400 <sup>*2</sup>	148,1	60,0	592,5	—	—	—
3840 x 2400/50	3 840 x 2 400 <sup>*2</sup>	122,9	50,0	481,6	—	—	—

\*1 Anche il segnale con frequenza di scansione verticale 1/1,001x è supportato.

\*2 VESA CVT-RB (Reduced Blanking)-compatibile

### Nota

- Un segnale con una risoluzione differente viene convertito al numero di punti visualizzati. Il numero di punti visualizzati è come segue.
  - Quando il menu [MENU AVANZATO] → [SMOOTH PIXEL DRIVE] è impostato su [ON]: 4 608 000 pixel (2 715 x 1 697)
  - Quando il menu [MENU AVANZATO] → [SMOOTH PIXEL DRIVE] è impostato su [OFF]: 2 304 000 pixel (1 920 x 1 200)
- L'impostazione nel menu [POSIZIONE] → [GEOMETRIA] è disabilitata quando è visualizzata l'immagine di 1080/120p e la funzione di regolazione geometrica non può essere utilizzata.
- Se si collega il proiettore a un computer che utilizza un chipset o una scheda grafica di vecchio tipo compatibile con la DisplayPort, il proiettore o il computer potrebbe non funzionare correttamente quando l'uscita del segnale proveniente dalla DisplayPort sul computer è in ingresso nel proiettore. In tal caso, spegnere il proiettore o il computer e quindi riaccenderlo.  
Se l'uscita del segnale proveniente dalla DisplayPort è in ingresso nel proiettore, si consiglia di utilizzare un computer dotato di un chipset o di una scheda grafica recente.

**Elenco dei segnali compatibili SDI del collegamento singolo**

La seguente tabella specifica i segnali SDI del collegamento singolo che il proiettore può proiettare.

Questo è l'elenco segnali compatibili comprendente l'ingresso della Scheda di interfaccia per 12G-SDI opzionale (Modello n.: ET-MDN12G10) installato nello slot, oltre all'ingresso SDI standard.

- Il contenuto della colonna di divisione 4K è il seguente.
  - IL: interleave (formato di trasmissione di 2-Sample Interleave Division)

Nome segnale (FORMATO SEGNALE)	Risoluzione (Punti)	Freq. di scansione		Freq. dot clock (MHz)	Divisione 4K	Formato	Formato colore	Campionatura
		Orizzontale (kHz)	Verticale (Hz)					
720/60p	1 280 x 720	45,0	60,0 <sup>1</sup>	74,3	—	HD-SDI	YP <sub>B</sub> P <sub>R</sub>	4:2:2 10 bit
720/50p	1 280 x 720	37,5	50,0	74,3	—	HD-SDI	YP <sub>B</sub> P <sub>R</sub>	4:2:2 10 bit
1080/60i	1 920 x 1 080i	33,8	60,0 <sup>1</sup>	74,3	—	HD-SDI	YP <sub>B</sub> P <sub>R</sub>	4:2:2 10 bit
	1 920 x 1 080i	33,8	60,0 <sup>1</sup>	74,3	—	3G-SDI Level-A	RGB	4:4:4 10 bit
	1 920 x 1 080i	33,8	60,0 <sup>1</sup>	74,3	—	3G-SDI Level-B	RGB	4:4:4 10 bit
	1 920 x 1 080i	33,8	60,0 <sup>1</sup>	74,3	—	3G-SDI Level-A	RGB	4:4:4 12 bit
	1 920 x 1 080i	33,8	60,0 <sup>1</sup>	74,3	—	3G-SDI Level-B	RGB	4:4:4 12 bit
1080/50i	1 920 x 1 080i	28,1	50,0	74,3	—	HD-SDI	YP <sub>B</sub> P <sub>R</sub>	4:2:2 10 bit
	1 920 x 1 080i	28,1	50,0	74,3	—	3G-SDI Level-A	RGB	4:4:4 10 bit
	1 920 x 1 080i	28,1	50,0	74,3	—	3G-SDI Level-B	RGB	4:4:4 10 bit
	1 920 x 1 080i	28,1	50,0	74,3	—	3G-SDI Level-A	RGB	4:4:4 12 bit
	1 920 x 1 080i	28,1	50,0	74,3	—	3G-SDI Level-B	RGB	4:4:4 12 bit
1080/24p	1 920 x 1 080	27,0	24,0 <sup>1</sup>	74,3	—	HD-SDI	YP <sub>B</sub> P <sub>R</sub>	4:2:2 10 bit
	1 920 x 1 080	27,0	24,0 <sup>1</sup>	74,3	—	3G-SDI Level-A	RGB	4:4:4 10 bit
	1 920 x 1 080	27,0	24,0 <sup>1</sup>	74,3	—	3G-SDI Level-B	RGB	4:4:4 10 bit
	1 920 x 1 080	27,0	24,0 <sup>1</sup>	74,3	—	3G-SDI Level-A	RGB	4:4:4 12 bit
	1 920 x 1 080	27,0	24,0 <sup>1</sup>	74,3	—	3G-SDI Level-B	RGB	4:4:4 12 bit
1080/24sF	1 920 x 1 080i	27,0	48,0 <sup>1</sup>	74,3	—	HD-SDI	YP <sub>B</sub> P <sub>R</sub>	4:2:2 10 bit
	1 920 x 1 080i	27,0	48,0 <sup>1</sup>	74,3	—	3G-SDI Level-A	RGB	4:4:4 10 bit
	1 920 x 1 080i	27,0	48,0 <sup>1</sup>	74,3	—	3G-SDI Level-B	RGB	4:4:4 10 bit
	1 920 x 1 080i	27,0	48,0 <sup>1</sup>	74,3	—	3G-SDI Level-A	RGB	4:4:4 12 bit
	1 920 x 1 080i	27,0	48,0 <sup>1</sup>	74,3	—	3G-SDI Level-B	RGB	4:4:4 12 bit
1080/25p	1 920 x 1 080	28,1	25,0	74,3	—	HD-SDI	YP <sub>B</sub> P <sub>R</sub>	4:2:2 10 bit
	1 920 x 1 080	28,1	25,0	74,3	—	3G-SDI Level-A	RGB	4:4:4 10 bit
	1 920 x 1 080	28,1	25,0	74,3	—	3G-SDI Level-B	RGB	4:4:4 10 bit
	1 920 x 1 080	28,1	25,0	74,3	—	3G-SDI Level-A	RGB	4:4:4 12 bit
	1 920 x 1 080	28,1	25,0	74,3	—	3G-SDI Level-B	RGB	4:4:4 12 bit
1080/30p	1 920 x 1 080	33,8	30,0 <sup>1</sup>	74,3	—	HD-SDI	YP <sub>B</sub> P <sub>R</sub>	4:2:2 10 bit
	1 920 x 1 080	33,8	30,0 <sup>1</sup>	74,3	—	3G-SDI Level-A	RGB	4:4:4 10 bit
	1 920 x 1 080	33,8	30,0 <sup>1</sup>	74,3	—	3G-SDI Level-B	RGB	4:4:4 10 bit
	1 920 x 1 080	33,8	30,0 <sup>1</sup>	74,3	—	3G-SDI Level-A	RGB	4:4:4 12 bit
	1 920 x 1 080	33,8	30,0 <sup>1</sup>	74,3	—	3G-SDI Level-B	RGB	4:4:4 12 bit
1080/60p	1 920 x 1 080	67,5	60,0 <sup>1</sup>	148,5	—	3G-SDI Level-A	YP <sub>B</sub> P <sub>R</sub>	4:2:2 10 bit
	1 920 x 1 080	67,5	60,0 <sup>1</sup>	148,5	—	3G-SDI Level-B	YP <sub>B</sub> P <sub>R</sub>	4:2:2 10 bit
	1 920 x 1 080 <sup>2</sup>	67,5	60,0 <sup>1</sup>	148,5	—	6G-SDI Type 1	YP <sub>B</sub> P <sub>R</sub>	4:4:4 10 bit
	1 920 x 1 080 <sup>2</sup>	67,5	60,0 <sup>1</sup>	148,5	—	6G-SDI Type 1	YP <sub>B</sub> P <sub>R</sub>	4:4:4 12 bit
	1 920 x 1 080 <sup>2</sup>	67,5	60,0 <sup>1</sup>	148,5	—	6G-SDI Type 1	RGB	4:4:4 10 bit
	1 920 x 1 080 <sup>2</sup>	67,5	60,0 <sup>1</sup>	148,5	—	6G-SDI Type 1	RGB	4:4:4 12 bit
1080/50p	1 920 x 1 080	56,3	50,0	148,5	—	3G-SDI Level-A	YP <sub>B</sub> P <sub>R</sub>	4:2:2 10 bit
	1 920 x 1 080	56,3	50,0	148,5	—	3G-SDI Level-B	YP <sub>B</sub> P <sub>R</sub>	4:2:2 10 bit
	1 920 x 1 080 <sup>2</sup>	56,3	50,0	148,5	—	6G-SDI Type 1	YP <sub>B</sub> P <sub>R</sub>	4:4:4 10 bit
	1 920 x 1 080 <sup>2</sup>	56,3	50,0	148,5	—	6G-SDI Type 1	YP <sub>B</sub> P <sub>R</sub>	4:4:4 12 bit
	1 920 x 1 080 <sup>2</sup>	56,3	50,0	148,5	—	6G-SDI Type 1	RGB	4:4:4 10 bit
	1 920 x 1 080 <sup>2</sup>	56,3	50,0	148,5	—	6G-SDI Type 1	RGB	4:4:4 12 bit
2K/24p	2 048 x 1 080	27,0	24,0 <sup>1</sup>	74,3	—	3G-SDI Level-A	RGB	4:4:4 10 bit
	2 048 x 1 080	27,0	24,0 <sup>1</sup>	74,3	—	3G-SDI Level-B	RGB	4:4:4 10 bit
	2 048 x 1 080	27,0	24,0 <sup>1</sup>	74,3	—	3G-SDI Level-A	RGB	4:4:4 12 bit
	2 048 x 1 080	27,0	24,0 <sup>1</sup>	74,3	—	3G-SDI Level-B	RGB	4:4:4 12 bit

**Capitolo 7 Appendice — Informazioni tecniche**

Nome segnale (FORMATO SEGNALE)	Risoluzione (Punti)	Freq. di scansione		Freq. dot clock (MHz)	Divisione 4K	Formato	Formato colore	Campionatura
		Orizzontale (kHz)	Verticale (Hz)					
2K/25p	2 048 x 1 080	28,1	25,0	74,3	—	3G-SDI Level-A	RGB	4:4:4 10 bit
	2 048 x 1 080	28,1	25,0	74,3	—	3G-SDI Level-B	RGB	4:4:4 10 bit
	2 048 x 1 080	28,1	25,0	74,3	—	3G-SDI Level-A	RGB	4:4:4 12 bit
	2 048 x 1 080	28,1	25,0	74,3	—	3G-SDI Level-B	RGB	4:4:4 12 bit
2K/30p	2 048 x 1 080	33,8	30,0 <sup>*1</sup>	74,3	—	3G-SDI Level-A	RGB	4:4:4 10 bit
	2 048 x 1 080	33,8	30,0 <sup>*1</sup>	74,3	—	3G-SDI Level-B	RGB	4:4:4 10 bit
	2 048 x 1 080	33,8	30,0 <sup>*1</sup>	74,3	—	3G-SDI Level-A	RGB	4:4:4 12 bit
	2 048 x 1 080	33,8	30,0 <sup>*1</sup>	74,3	—	3G-SDI Level-B	RGB	4:4:4 12 bit
2K/48p	2 048 x 1 080	54,0	48,0 <sup>*1</sup>	148,5	—	3G-SDI Level-A	Y <sub>B</sub> P <sub>R</sub>	4:2:2 10 bit
	2 048 x 1 080	54,0	48,0 <sup>*1</sup>	148,5	—	3G-SDI Level-B	Y <sub>B</sub> P <sub>R</sub>	4:2:2 10 bit
2K/60p	2 048 x 1 080	67,5	60,0 <sup>*1</sup>	148,5	—	3G-SDI Level-A	Y <sub>B</sub> P <sub>R</sub>	4:2:2 10 bit
	2 048 x 1 080	67,5	60,0 <sup>*1</sup>	148,5	—	3G-SDI Level-B	Y <sub>B</sub> P <sub>R</sub>	4:2:2 10 bit
	2 048 x 1 080 <sup>*2</sup>	67,5	60,0 <sup>*1</sup>	148,5	—	6G-SDI Type 1	Y <sub>B</sub> P <sub>R</sub>	4:4:4 10 bit
	2 048 x 1 080 <sup>*2</sup>	67,5	60,0 <sup>*1</sup>	148,5	—	6G-SDI Type 1	Y <sub>B</sub> P <sub>R</sub>	4:4:4 12 bit
	2 048 x 1 080 <sup>*2</sup>	67,5	60,0 <sup>*1</sup>	148,5	—	6G-SDI Type 1	RGB	4:4:4 10 bit
	2 048 x 1 080 <sup>*2</sup>	67,5	60,0 <sup>*1</sup>	148,5	—	6G-SDI Type 1	RGB	4:4:4 12 bit
2K/50p	2 048 x 1 080	56,3	50,0	148,5	—	3G-SDI Level-A	Y <sub>B</sub> P <sub>R</sub>	4:2:2 10 bit
	2 048 x 1 080	56,3	50,0	148,5	—	3G-SDI Level-B	Y <sub>B</sub> P <sub>R</sub>	4:2:2 10 bit
	2 048 x 1 080 <sup>*2</sup>	56,3	50,0	148,5	—	6G-SDI Type 1	Y <sub>B</sub> P <sub>R</sub>	4:4:4 10 bit
	2 048 x 1 080 <sup>*2</sup>	56,3	50,0	148,5	—	6G-SDI Type 1	Y <sub>B</sub> P <sub>R</sub>	4:4:4 12 bit
	2 048 x 1 080 <sup>*2</sup>	56,3	50,0	148,5	—	6G-SDI Type 1	RGB	4:4:4 10 bit
	2 048 x 1 080 <sup>*2</sup>	56,3	50,0	148,5	—	6G-SDI Type 1	RGB	4:4:4 12 bit
3840 x 2160/24p	3 840 x 2 160 <sup>*2</sup>	54,0	24,0 <sup>*1</sup>	297,0	IL	6G-SDI Type 2	Y <sub>B</sub> P <sub>R</sub>	4:2:2 10 bit
	3 840 x 2 160 <sup>*2</sup>	54,0	24,0 <sup>*1</sup>	297,0	IL	12G-SDI Type 1	Y <sub>B</sub> P <sub>R</sub>	4:2:2 12 bit
	3 840 x 2 160 <sup>*2</sup>	54,0	24,0 <sup>*1</sup>	297,0	IL	12G-SDI Type 1	Y <sub>B</sub> P <sub>R</sub>	4:4:4 10 bit
	3 840 x 2 160 <sup>*2</sup>	54,0	24,0 <sup>*1</sup>	297,0	IL	12G-SDI Type 1	Y <sub>B</sub> P <sub>R</sub>	4:4:4 12 bit
	3 840 x 2 160 <sup>*2</sup>	54,0	24,0 <sup>*1</sup>	297,0	IL	12G-SDI Type 1	RGB	4:4:4 10 bit
	3 840 x 2 160 <sup>*2</sup>	54,0	24,0 <sup>*1</sup>	297,0	IL	12G-SDI Type 1	RGB	4:4:4 12 bit
3840 x 2160/25p	3 840 x 2 160 <sup>*2</sup>	56,3	25,0	297,0	IL	6G-SDI Type 2	Y <sub>B</sub> P <sub>R</sub>	4:2:2 10 bit
	3 840 x 2 160 <sup>*2</sup>	56,3	25,0	297,0	IL	12G-SDI Type 1	Y <sub>B</sub> P <sub>R</sub>	4:2:2 12 bit
	3 840 x 2 160 <sup>*2</sup>	56,3	25,0	297,0	IL	12G-SDI Type 1	Y <sub>B</sub> P <sub>R</sub>	4:4:4 10 bit
	3 840 x 2 160 <sup>*2</sup>	56,3	25,0	297,0	IL	12G-SDI Type 1	Y <sub>B</sub> P <sub>R</sub>	4:4:4 12 bit
	3 840 x 2 160 <sup>*2</sup>	56,3	25,0	297,0	IL	12G-SDI Type 1	RGB	4:4:4 10 bit
	3 840 x 2 160 <sup>*2</sup>	56,3	25,0	297,0	IL	12G-SDI Type 1	RGB	4:4:4 12 bit
3840 x 2160/30p	3 840 x 2 160 <sup>*2</sup>	67,5	30,0 <sup>*1</sup>	297,0	IL	6G-SDI Type 2	Y <sub>B</sub> P <sub>R</sub>	4:2:2 10 bit
	3 840 x 2 160 <sup>*2</sup>	67,5	30,0 <sup>*1</sup>	297,0	IL	12G-SDI Type 1	Y <sub>B</sub> P <sub>R</sub>	4:2:2 12 bit
	3 840 x 2 160 <sup>*2</sup>	67,5	30,0 <sup>*1</sup>	297,0	IL	12G-SDI Type 1	Y <sub>B</sub> P <sub>R</sub>	4:4:4 10 bit
	3 840 x 2 160 <sup>*2</sup>	67,5	30,0 <sup>*1</sup>	297,0	IL	12G-SDI Type 1	Y <sub>B</sub> P <sub>R</sub>	4:4:4 12 bit
	3 840 x 2 160 <sup>*2</sup>	67,5	30,0 <sup>*1</sup>	297,0	IL	12G-SDI Type 1	RGB	4:4:4 10 bit
	3 840 x 2 160 <sup>*2</sup>	67,5	30,0 <sup>*1</sup>	297,0	IL	12G-SDI Type 1	RGB	4:4:4 12 bit
3840 x 2160/60p	3 840 x 2 160 <sup>*2</sup>	135,0	60,0 <sup>*1</sup>	594,0	IL	12G-SDI Type 1	Y <sub>B</sub> P <sub>R</sub>	4:2:2 10 bit
3840 x 2160/50p	3 840 x 2 160 <sup>*2</sup>	112,5	50,0	594,0	IL	12G-SDI Type 1	Y <sub>B</sub> P <sub>R</sub>	4:2:2 10 bit
4096 x 2160/24p	4 096 x 2 160 <sup>*2</sup>	54,0	24,0 <sup>*1</sup>	297,0	IL	6G-SDI Type 2	Y <sub>B</sub> P <sub>R</sub>	4:2:2 10 bit
	4 096 x 2 160 <sup>*2</sup>	54,0	24,0 <sup>*1</sup>	297,0	IL	12G-SDI Type 1	Y <sub>B</sub> P <sub>R</sub>	4:2:2 12 bit
	4 096 x 2 160 <sup>*2</sup>	54,0	24,0 <sup>*1</sup>	297,0	IL	12G-SDI Type 1	Y <sub>B</sub> P <sub>R</sub>	4:4:4 10 bit
	4 096 x 2 160 <sup>*2</sup>	54,0	24,0 <sup>*1</sup>	297,0	IL	12G-SDI Type 1	Y <sub>B</sub> P <sub>R</sub>	4:4:4 12 bit
	4 096 x 2 160 <sup>*2</sup>	54,0	24,0 <sup>*1</sup>	297,0	IL	12G-SDI Type 1	RGB	4:4:4 10 bit
	4 096 x 2 160 <sup>*2</sup>	54,0	24,0 <sup>*1</sup>	297,0	IL	12G-SDI Type 1	RGB	4:4:4 12 bit
4096 x 2160/25p	4 096 x 2 160 <sup>*2</sup>	56,3	25,0	297,0	IL	6G-SDI Type 2	Y <sub>B</sub> P <sub>R</sub>	4:2:2 10 bit
	4 096 x 2 160 <sup>*2</sup>	56,3	25,0	297,0	IL	12G-SDI Type 1	Y <sub>B</sub> P <sub>R</sub>	4:2:2 12 bit
	4 096 x 2 160 <sup>*2</sup>	56,3	25,0	297,0	IL	12G-SDI Type 1	Y <sub>B</sub> P <sub>R</sub>	4:4:4 10 bit
	4 096 x 2 160 <sup>*2</sup>	56,3	25,0	297,0	IL	12G-SDI Type 1	Y <sub>B</sub> P <sub>R</sub>	4:4:4 12 bit
	4 096 x 2 160 <sup>*2</sup>	56,3	25,0	297,0	IL	12G-SDI Type 1	RGB	4:4:4 10 bit
	4 096 x 2 160 <sup>*2</sup>	56,3	25,0	297,0	IL	12G-SDI Type 1	RGB	4:4:4 12 bit

Nome segnale (FORMATO SEGNALE)	Risoluzione (Punti)	Freq. di scansione		Freq. dot clock (MHz)	Divisione 4K	Formato	Formato colore	Campionatura
		Orizzontale (kHz)	Verticale (Hz)					
4096 x 2160/30p	4 096 x 2 160 <sup>2</sup>	67,5	30,0 <sup>1</sup>	297,0	IL	6G-SDI Type 2	Y <sub>P</sub> B <sub>P</sub> R <sub>R</sub>	4:2:2 10 bit
	4 096 x 2 160 <sup>2</sup>	67,5	30,0 <sup>1</sup>	297,0	IL	12G-SDI Type 1	Y <sub>P</sub> B <sub>P</sub> R <sub>R</sub>	4:2:2 12 bit
	4 096 x 2 160 <sup>2</sup>	67,5	30,0 <sup>1</sup>	297,0	IL	12G-SDI Type 1	Y <sub>P</sub> B <sub>P</sub> R <sub>R</sub>	4:4:4 10 bit
	4 096 x 2 160 <sup>2</sup>	67,5	30,0 <sup>1</sup>	297,0	IL	12G-SDI Type 1	Y <sub>P</sub> B <sub>P</sub> R <sub>R</sub>	4:4:4 12 bit
	4 096 x 2 160 <sup>2</sup>	67,5	30,0 <sup>1</sup>	297,0	IL	12G-SDI Type 1	RGB	4:4:4 10 bit
	4 096 x 2 160 <sup>2</sup>	67,5	30,0 <sup>1</sup>	297,0	IL	12G-SDI Type 1	RGB	4:4:4 12 bit
4096 x 2160/60p	4 096 x 2 160 <sup>2</sup>	135,0	60,0 <sup>1</sup>	594,0	IL	12G-SDI Type 1	Y <sub>P</sub> B <sub>P</sub> R <sub>R</sub>	4:2:2 10 bit
4096 x 2160/50p	4 096 x 2 160 <sup>2</sup>	112,5	50,0	594,0	IL	12G-SDI Type 1	Y <sub>P</sub> B <sub>P</sub> R <sub>R</sub>	4:2:2 10 bit

\*1 Anche il segnale con frequenza di scansione verticale 1/1,001x è supportato.

\*2 Sono supportati solo il terminale <SDI 1 IN> e il terminale <SDI 3 IN> della Scheda di interfaccia per 12G-SDI opzionale (Modello n.: ET-MDN12G10).

### Elenco dei segnali compatibili SDI del collegamento doppio

La seguente tabella specifica i segnali SDI del collegamento doppio che il proiettore può proiettare. Questo può essere supportato quando la Scheda di interfaccia per 12G-SDI opzionale (Modello n.: ET-MDN12G10) è installata nello slot.

- Il contenuto della colonna di divisione 4K è il seguente.
  - IL: interleave (formato di trasmissione di 2-Sample Interleave Division)

Nome segnale (FORMATO SEGNALE)	Risoluzione (Punti)	Freq. di scansione		Freq. dot clock (MHz)	Divisione 4K	Formato	Formato colore	Campionatura
		Orizzontale (kHz)	Verticale (Hz)					
1080/60p	1 920 x 1 080	67,5	60,0 <sup>1</sup>	148,5	—	HD-SDI	Y <sub>P</sub> B <sub>P</sub> R <sub>R</sub>	4:2:2 10 bit
	1 920 x 1 080	67,5	60,0 <sup>1</sup>	148,5	—	3G-SDI Level-A	Y <sub>P</sub> B <sub>P</sub> R <sub>R</sub>	4:4:4 10 bit
	1 920 x 1 080	67,5	60,0 <sup>1</sup>	148,5	—	3G-SDI Level-B	Y <sub>P</sub> B <sub>P</sub> R <sub>R</sub>	4:4:4 10 bit
	1 920 x 1 080	67,5	60,0 <sup>1</sup>	148,5	—	3G-SDI Level-A	Y <sub>P</sub> B <sub>P</sub> R <sub>R</sub>	4:4:4 12 bit
	1 920 x 1 080	67,5	60,0 <sup>1</sup>	148,5	—	3G-SDI Level-B	Y <sub>P</sub> B <sub>P</sub> R <sub>R</sub>	4:4:4 12 bit
	1 920 x 1 080	67,5	60,0 <sup>1</sup>	148,5	—	3G-SDI Level-A	RGB	4:4:4 10 bit
	1 920 x 1 080	67,5	60,0 <sup>1</sup>	148,5	—	3G-SDI Level-B	RGB	4:4:4 10 bit
	1 920 x 1 080	67,5	60,0 <sup>1</sup>	148,5	—	3G-SDI Level-A	RGB	4:4:4 12 bit
1080/50p	1 920 x 1 080	56,3	50,0	148,5	—	HD-SDI	Y <sub>P</sub> B <sub>P</sub> R <sub>R</sub>	4:2:2 10 bit
	1 920 x 1 080	56,3	50,0	148,5	—	3G-SDI Level-A	Y <sub>P</sub> B <sub>P</sub> R <sub>R</sub>	4:4:4 10 bit
	1 920 x 1 080	56,3	50,0	148,5	—	3G-SDI Level-B	Y <sub>P</sub> B <sub>P</sub> R <sub>R</sub>	4:4:4 10 bit
	1 920 x 1 080	56,3	50,0	148,5	—	3G-SDI Level-A	Y <sub>P</sub> B <sub>P</sub> R <sub>R</sub>	4:4:4 12 bit
	1 920 x 1 080	56,3	50,0	148,5	—	3G-SDI Level-B	Y <sub>P</sub> B <sub>P</sub> R <sub>R</sub>	4:4:4 12 bit
	1 920 x 1 080	56,3	50,0	148,5	—	3G-SDI Level-A	RGB	4:4:4 10 bit
	1 920 x 1 080	56,3	50,0	148,5	—	3G-SDI Level-B	RGB	4:4:4 10 bit
	1 920 x 1 080	56,3	50,0	148,5	—	3G-SDI Level-A	RGB	4:4:4 12 bit
2K/48p	2 048 x 1 080	54,0	48,0 <sup>1</sup>	148,5	—	3G-SDI Level-A	Y <sub>P</sub> B <sub>P</sub> R <sub>R</sub>	4:4:4 10 bit
	2 048 x 1 080	54,0	48,0 <sup>1</sup>	148,5	—	3G-SDI Level-B	Y <sub>P</sub> B <sub>P</sub> R <sub>R</sub>	4:4:4 10 bit
	2 048 x 1 080	54,0	48,0 <sup>1</sup>	148,5	—	3G-SDI Level-A	Y <sub>P</sub> B <sub>P</sub> R <sub>R</sub>	4:4:4 12 bit
	2 048 x 1 080	54,0	48,0 <sup>1</sup>	148,5	—	3G-SDI Level-B	Y <sub>P</sub> B <sub>P</sub> R <sub>R</sub>	4:4:4 12 bit
	2 048 x 1 080	54,0	48,0 <sup>1</sup>	148,5	—	3G-SDI Level-A	RGB	4:4:4 10 bit
	2 048 x 1 080	54,0	48,0 <sup>1</sup>	148,5	—	3G-SDI Level-B	RGB	4:4:4 10 bit
	2 048 x 1 080	54,0	48,0 <sup>1</sup>	148,5	—	3G-SDI Level-A	RGB	4:4:4 12 bit
	2 048 x 1 080	54,0	48,0 <sup>1</sup>	148,5	—	3G-SDI Level-B	RGB	4:4:4 12 bit

**Capitolo 7 Appendice — Informazioni tecniche**

Nome segnale (FORMATO SEGNALE)	Risoluzione (Punti)	Freq. di scansione		Freq. dot clock (MHz)	Divisione 4K	Formato	Formato colore	Campionatura
		Orizzontale (kHz)	Verticale (Hz)					
2K/50p	2 048 x 1 080	56,3	50,0	148,5	—	3G-SDI Level-A	Y <sub>P</sub> B <sub>P</sub> R <sub>R</sub>	4:4:4 10 bit
	2 048 x 1 080	56,3	50,0	148,5	—	3G-SDI Level-B	Y <sub>P</sub> B <sub>P</sub> R <sub>R</sub>	4:4:4 10 bit
	2 048 x 1 080	56,3	50,0	148,5	—	3G-SDI Level-A	Y <sub>P</sub> B <sub>P</sub> R <sub>R</sub>	4:4:4 12 bit
	2 048 x 1 080	56,3	50,0	148,5	—	3G-SDI Level-B	Y <sub>P</sub> B <sub>P</sub> R <sub>R</sub>	4:4:4 12 bit
	2 048 x 1 080	56,3	50,0	148,5	—	3G-SDI Level-A	RGB	4:4:4 10 bit
	2 048 x 1 080	56,3	50,0	148,5	—	3G-SDI Level-B	RGB	4:4:4 10 bit
	2 048 x 1 080	56,3	50,0	148,5	—	3G-SDI Level-A	RGB	4:4:4 12 bit
	2 048 x 1 080	56,3	50,0	148,5	—	3G-SDI Level-B	RGB	4:4:4 12 bit
2K/60p	2 048 x 1 080	67,5	60,0 <sup>*1</sup>	148,5	—	3G-SDI Level-A	Y <sub>P</sub> B <sub>P</sub> R <sub>R</sub>	4:4:4 10 bit
	2 048 x 1 080	67,5	60,0 <sup>*1</sup>	148,5	—	3G-SDI Level-B	Y <sub>P</sub> B <sub>P</sub> R <sub>R</sub>	4:4:4 10 bit
	2 048 x 1 080	67,5	60,0 <sup>*1</sup>	148,5	—	3G-SDI Level-A	Y <sub>P</sub> B <sub>P</sub> R <sub>R</sub>	4:4:4 12 bit
	2 048 x 1 080	67,5	60,0 <sup>*1</sup>	148,5	—	3G-SDI Level-B	Y <sub>P</sub> B <sub>P</sub> R <sub>R</sub>	4:4:4 12 bit
	2 048 x 1 080	67,5	60,0 <sup>*1</sup>	148,5	—	3G-SDI Level-A	RGB	4:4:4 10 bit
	2 048 x 1 080	67,5	60,0 <sup>*1</sup>	148,5	—	3G-SDI Level-B	RGB	4:4:4 10 bit
	2 048 x 1 080	67,5	60,0 <sup>*1</sup>	148,5	—	3G-SDI Level-A	RGB	4:4:4 12 bit
	2 048 x 1 080	67,5	60,0 <sup>*1</sup>	148,5	—	3G-SDI Level-B	RGB	4:4:4 12 bit
3840 x 2160/24p	3 840 x 2 160	54,0	24,0 <sup>*1</sup>	297,0	IL	3G-SDI Level-B Dual Stream	Y <sub>P</sub> B <sub>P</sub> R <sub>R</sub>	4:2:2 10 bit
	3 840 x 2 160 <sup>*2</sup>	54,0	24,0 <sup>*1</sup>	297,0	IL	6G-SDI Type 1	Y <sub>P</sub> B <sub>P</sub> R <sub>R</sub>	4:2:2 12 bit
	3 840 x 2 160 <sup>*2</sup>	54,0	24,0 <sup>*1</sup>	297,0	IL	6G-SDI Type 1	Y <sub>P</sub> B <sub>P</sub> R <sub>R</sub>	4:4:4 10 bit
	3 840 x 2 160 <sup>*2</sup>	54,0	24,0 <sup>*1</sup>	297,0	IL	6G-SDI Type 1	Y <sub>P</sub> B <sub>P</sub> R <sub>R</sub>	4:4:4 12 bit
	3 840 x 2 160 <sup>*2</sup>	54,0	24,0 <sup>*1</sup>	297,0	IL	6G-SDI Type 1	RGB	4:4:4 10 bit
	3 840 x 2 160 <sup>*2</sup>	54,0	24,0 <sup>*1</sup>	297,0	IL	6G-SDI Type 1	RGB	4:4:4 12 bit
3840 x 2160/25p	3 840 x 2 160	56,3	25,0	297,0	IL	3G-SDI Level-B Dual Stream	Y <sub>P</sub> B <sub>P</sub> R <sub>R</sub>	4:2:2 10 bit
	3 840 x 2 160 <sup>*2</sup>	56,3	25,0	297,0	IL	6G-SDI Type 1	Y <sub>P</sub> B <sub>P</sub> R <sub>R</sub>	4:2:2 12 bit
	3 840 x 2 160 <sup>*2</sup>	56,3	25,0	297,0	IL	6G-SDI Type 1	Y <sub>P</sub> B <sub>P</sub> R <sub>R</sub>	4:4:4 10 bit
	3 840 x 2 160 <sup>*2</sup>	56,3	25,0	297,0	IL	6G-SDI Type 1	Y <sub>P</sub> B <sub>P</sub> R <sub>R</sub>	4:4:4 12 bit
	3 840 x 2 160 <sup>*2</sup>	56,3	25,0	297,0	IL	6G-SDI Type 1	RGB	4:4:4 10 bit
	3 840 x 2 160 <sup>*2</sup>	56,3	25,0	297,0	IL	6G-SDI Type 1	RGB	4:4:4 12 bit
3840 x 2160/30p	3 840 x 2 160	56,3	30,0 <sup>*1</sup>	297,0	IL	3G-SDI Level-B Dual Stream	Y <sub>P</sub> B <sub>P</sub> R <sub>R</sub>	4:2:2 10 bit
	3 840 x 2 160 <sup>*2</sup>	56,3	30,0 <sup>*1</sup>	297,0	IL	6G-SDI Type 1	Y <sub>P</sub> B <sub>P</sub> R <sub>R</sub>	4:2:2 12 bit
	3 840 x 2 160 <sup>*2</sup>	56,3	30,0 <sup>*1</sup>	297,0	IL	6G-SDI Type 1	Y <sub>P</sub> B <sub>P</sub> R <sub>R</sub>	4:4:4 10 bit
	3 840 x 2 160 <sup>*2</sup>	56,3	30,0 <sup>*1</sup>	297,0	IL	6G-SDI Type 1	Y <sub>P</sub> B <sub>P</sub> R <sub>R</sub>	4:4:4 12 bit
	3 840 x 2 160 <sup>*2</sup>	56,3	30,0 <sup>*1</sup>	297,0	IL	6G-SDI Type 1	RGB	4:4:4 10 bit
	3 840 x 2 160 <sup>*2</sup>	56,3	30,0 <sup>*1</sup>	297,0	IL	6G-SDI Type 1	RGB	4:4:4 12 bit
3840 x 2160/60p	3 840 x 2 160 <sup>*2</sup>	135,0	60,0 <sup>*1</sup>	594,0	IL	6G-SDI Type 1	Y <sub>P</sub> B <sub>P</sub> R <sub>R</sub>	4:2:2 10 bit
3840 x 2160/50p	3 840 x 2 160 <sup>*2</sup>	112,5	50,0	594,0	IL	6G-SDI Type 1	Y <sub>P</sub> B <sub>P</sub> R <sub>R</sub>	4:2:2 10 bit
4096 x 2160/24p	4 096 x 2 160	54,0	24,0 <sup>*1</sup>	297,0	IL	3G-SDI Level-B Dual Stream	Y <sub>P</sub> B <sub>P</sub> R <sub>R</sub>	4:2:2 10 bit
	4 096 x 2 160 <sup>*2</sup>	54,0	24,0 <sup>*1</sup>	297,0	IL	6G-SDI Type 1	Y <sub>P</sub> B <sub>P</sub> R <sub>R</sub>	4:2:2 12 bit
	4 096 x 2 160 <sup>*2</sup>	54,0	24,0 <sup>*1</sup>	297,0	IL	6G-SDI Type 1	Y <sub>P</sub> B <sub>P</sub> R <sub>R</sub>	4:4:4 10 bit
	4 096 x 2 160 <sup>*2</sup>	54,0	24,0 <sup>*1</sup>	297,0	IL	6G-SDI Type 1	Y <sub>P</sub> B <sub>P</sub> R <sub>R</sub>	4:4:4 12 bit
	4 096 x 2 160 <sup>*2</sup>	54,0	24,0 <sup>*1</sup>	297,0	IL	6G-SDI Type 1	RGB	4:4:4 10 bit
	4 096 x 2 160 <sup>*2</sup>	54,0	24,0 <sup>*1</sup>	297,0	IL	6G-SDI Type 1	RGB	4:4:4 12 bit
4096 x 2160/25p	4 096 x 2 160	56,3	25,0	297,0	IL	3G-SDI Level-B Dual Stream	Y <sub>P</sub> B <sub>P</sub> R <sub>R</sub>	4:2:2 10 bit
	4 096 x 2 160 <sup>*2</sup>	56,3	25,0	297,0	IL	6G-SDI Type 1	Y <sub>P</sub> B <sub>P</sub> R <sub>R</sub>	4:2:2 12 bit
	4 096 x 2 160 <sup>*2</sup>	56,3	25,0	297,0	IL	6G-SDI Type 1	Y <sub>P</sub> B <sub>P</sub> R <sub>R</sub>	4:4:4 10 bit
	4 096 x 2 160 <sup>*2</sup>	56,3	25,0	297,0	IL	6G-SDI Type 1	Y <sub>P</sub> B <sub>P</sub> R <sub>R</sub>	4:4:4 12 bit
	4 096 x 2 160 <sup>*2</sup>	56,3	25,0	297,0	IL	6G-SDI Type 1	RGB	4:4:4 10 bit
	4 096 x 2 160 <sup>*2</sup>	56,3	25,0	297,0	IL	6G-SDI Type 1	RGB	4:4:4 12 bit



## Capitolo 7 Appendice — Informazioni tecniche

Nome segnale (FORMATO SEGNALE)	Risoluzione (Punti)	Freq. di scansione		Freq. dot clock (MHz)	Divisione 4K	Formato	Formato colore	Campionatura
		Orizzontale (kHz)	Verticale (Hz)					
4096 x 2160/30p	4 096 x 2 160	67,5	30,0*1	297,0	IL	3G-SDI Level-B Dual Stream	YP <sub>B</sub> P <sub>R</sub>	4:2:2 10 bit
	4 096 x 2 160 <sup>2</sup>	67,5	30,0*1	297,0	IL	6G-SDI Type 1	YP <sub>B</sub> P <sub>R</sub>	4:2:2 12 bit
	4 096 x 2 160 <sup>2</sup>	67,5	30,0*1	297,0	IL	6G-SDI Type 1	YP <sub>B</sub> P <sub>R</sub>	4:4:4 10 bit
	4 096 x 2 160 <sup>2</sup>	67,5	30,0*1	297,0	IL	6G-SDI Type 1	YP <sub>B</sub> P <sub>R</sub>	4:4:4 12 bit
	4 096 x 2 160 <sup>2</sup>	67,5	30,0*1	297,0	IL	6G-SDI Type 1	RGB	4:4:4 10 bit
	4 096 x 2 160 <sup>2</sup>	67,5	30,0*1	297,0	IL	6G-SDI Type 1	RGB	4:4:4 12 bit
4096 x 2160/60p	4 096 x 2 160 <sup>2</sup>	135,0	60,0*1	594,0	IL	6G-SDI Type 1	YP <sub>B</sub> P <sub>R</sub>	4:2:2 10 bit
4096 x 2160/50p	4 096 x 2 160 <sup>2</sup>	112,5	50,0	594,0	IL	6G-SDI Type 1	YP <sub>B</sub> P <sub>R</sub>	4:2:2 10 bit

\*1 Anche il segnale con frequenza di scansione verticale 1/1,001x è supportato.

\*2 È supportata solo la combinazione del terminale <SDI 1 IN> e del terminale <SDI 3 IN> della Scheda di interfaccia per 12G-SDI opzionale (Modello n.: ET-MDN12G10).

### Elenco dei segnali compatibili SDI del collegamento quadruplo

La seguente tabella specifica i segnali SDI del collegamento quadruplo che il proiettore può proiettare.

Questo può essere supportato quando la Scheda di interfaccia per 12G-SDI opzionale (Modello n.: ET-MDN12G10) è installata nello slot.

- Il contenuto della colonna di divisione 4K è il seguente.
  - IL: interleave (formato di trasmissione di 2-Sample Interleave Division)

Nome segnale (FORMATO SEGNALE)	Risoluzione (Punti)	Freq. di scansione		Freq. dot clock (MHz)	Divisione 4K	Formato	Formato colore	Campionatura
		Orizzontale (kHz)	Verticale (Hz)					
3840 x 2160/24p	3 840 x 2 160	54,0	24,0*1	297,0	IL	3G-SDI Level-A	YP <sub>B</sub> P <sub>R</sub>	4:2:2 12 bit
	3 840 x 2 160	54,0	24,0*1	297,0	IL	3G-SDI Level-B	YP <sub>B</sub> P <sub>R</sub>	4:2:2 12 bit
	3 840 x 2 160	54,0	24,0*1	297,0	IL	3G-SDI Level-A	YP <sub>B</sub> P <sub>R</sub>	4:4:4 10 bit
	3 840 x 2 160	54,0	24,0*1	297,0	IL	3G-SDI Level-B	YP <sub>B</sub> P <sub>R</sub>	4:4:4 10 bit
	3 840 x 2 160	54,0	24,0*1	297,0	IL	3G-SDI Level-A	YP <sub>B</sub> P <sub>R</sub>	4:4:4 12 bit
	3 840 x 2 160	54,0	24,0*1	297,0	IL	3G-SDI Level-B	YP <sub>B</sub> P <sub>R</sub>	4:4:4 12 bit
	3 840 x 2 160	54,0	24,0*1	297,0	IL	3G-SDI Level-A	RGB	4:4:4 10 bit
	3 840 x 2 160	54,0	24,0*1	297,0	IL	3G-SDI Level-B	RGB	4:4:4 10 bit
	3 840 x 2 160	54,0	24,0*1	297,0	IL	3G-SDI Level-A	RGB	4:4:4 12 bit
	3 840 x 2 160	54,0	24,0*1	297,0	IL	3G-SDI Level-B	RGB	4:4:4 12 bit
3840 x 2160/25p	3 840 x 2 160	56,3	25,0	297,0	IL	3G-SDI Level-A	YP <sub>B</sub> P <sub>R</sub>	4:2:2 12 bit
	3 840 x 2 160	56,3	25,0	297,0	IL	3G-SDI Level-B	YP <sub>B</sub> P <sub>R</sub>	4:2:2 12 bit
	3 840 x 2 160	56,3	25,0	297,0	IL	3G-SDI Level-A	YP <sub>B</sub> P <sub>R</sub>	4:4:4 10 bit
	3 840 x 2 160	56,3	25,0	297,0	IL	3G-SDI Level-B	YP <sub>B</sub> P <sub>R</sub>	4:4:4 10 bit
	3 840 x 2 160	56,3	25,0	297,0	IL	3G-SDI Level-A	YP <sub>B</sub> P <sub>R</sub>	4:4:4 12 bit
	3 840 x 2 160	56,3	25,0	297,0	IL	3G-SDI Level-B	YP <sub>B</sub> P <sub>R</sub>	4:4:4 12 bit
	3 840 x 2 160	56,3	25,0	297,0	IL	3G-SDI Level-A	RGB	4:4:4 10 bit
	3 840 x 2 160	56,3	25,0	297,0	IL	3G-SDI Level-B	RGB	4:4:4 10 bit
	3 840 x 2 160	56,3	25,0	297,0	IL	3G-SDI Level-A	RGB	4:4:4 12 bit
	3 840 x 2 160	56,3	25,0	297,0	IL	3G-SDI Level-B	RGB	4:4:4 12 bit
3840 x 2160/30p	3 840 x 2 160	67,5	30,0*1	297,0	IL	3G-SDI Level-A	YP <sub>B</sub> P <sub>R</sub>	4:2:2 12 bit
	3 840 x 2 160	67,5	30,0*1	297,0	IL	3G-SDI Level-B	YP <sub>B</sub> P <sub>R</sub>	4:2:2 12 bit
	3 840 x 2 160	67,5	30,0*1	297,0	IL	3G-SDI Level-A	YP <sub>B</sub> P <sub>R</sub>	4:4:4 10 bit
	3 840 x 2 160	67,5	30,0*1	297,0	IL	3G-SDI Level-B	YP <sub>B</sub> P <sub>R</sub>	4:4:4 10 bit
	3 840 x 2 160	67,5	30,0*1	297,0	IL	3G-SDI Level-A	YP <sub>B</sub> P <sub>R</sub>	4:4:4 12 bit
	3 840 x 2 160	67,5	30,0*1	297,0	IL	3G-SDI Level-B	YP <sub>B</sub> P <sub>R</sub>	4:4:4 12 bit
	3 840 x 2 160	67,5	30,0*1	297,0	IL	3G-SDI Level-A	RGB	4:4:4 10 bit
	3 840 x 2 160	67,5	30,0*1	297,0	IL	3G-SDI Level-B	RGB	4:4:4 10 bit
	3 840 x 2 160	67,5	30,0*1	297,0	IL	3G-SDI Level-A	RGB	4:4:4 12 bit
	3 840 x 2 160	67,5	30,0*1	297,0	IL	3G-SDI Level-B	RGB	4:4:4 12 bit
3840 x 2160/60p	3 840 x 2 160	135,0	60,0*1	594,0	IL	3G-SDI Level-A	YP <sub>B</sub> P <sub>R</sub>	4:2:2 10 bit
	3 840 x 2 160	135,0	60,0*1	594,0	IL	3G-SDI Level-B	YP <sub>B</sub> P <sub>R</sub>	4:2:2 10 bit

**Capitolo 7 Appendice — Informazioni tecniche**

Nome segnale (FORMATO SEGNALE)	Risoluzione (Punti)	Freq. di scansione		Freq. dot clock (MHz)	Divisione 4K	Formato	Formato colore	Campionatura
		Orizzontale (kHz)	Verticale (Hz)					
3840 x 2160/50p	3 840 x 2 160	112,5	50,0	594,0	IL	3G-SDI Level-A	YP <sub>B</sub> P <sub>R</sub>	4:2:2 10 bit
	3 840 x 2 160	112,5	50,0	594,0	IL	3G-SDI Level-B	YP <sub>B</sub> P <sub>R</sub>	4:2:2 10 bit
4096 x 2160/24p	4 096 x 2 160	54,0	24,0*1	297,0	IL	3G-SDI Level-A	YP <sub>B</sub> P <sub>R</sub>	4:2:2 12 bit
	4 096 x 2 160	54,0	24,0*1	297,0	IL	3G-SDI Level-B	YP <sub>B</sub> P <sub>R</sub>	4:2:2 12 bit
	4 096 x 2 160	54,0	24,0*1	297,0	IL	3G-SDI Level-A	YP <sub>B</sub> P <sub>R</sub>	4:4:4 10 bit
	4 096 x 2 160	54,0	24,0*1	297,0	IL	3G-SDI Level-B	YP <sub>B</sub> P <sub>R</sub>	4:4:4 10 bit
	4 096 x 2 160	54,0	24,0*1	297,0	IL	3G-SDI Level-A	YP <sub>B</sub> P <sub>R</sub>	4:4:4 12 bit
	4 096 x 2 160	54,0	24,0*1	297,0	IL	3G-SDI Level-B	YP <sub>B</sub> P <sub>R</sub>	4:4:4 12 bit
	4 096 x 2 160	54,0	24,0*1	297,0	IL	3G-SDI Level-A	RGB	4:4:4 10 bit
	4 096 x 2 160	54,0	24,0*1	297,0	IL	3G-SDI Level-B	RGB	4:4:4 10 bit
	4 096 x 2 160	54,0	24,0*1	297,0	IL	3G-SDI Level-A	RGB	4:4:4 12 bit
4096 x 2160/25p	4 096 x 2 160	56,3	25,0	297,0	IL	3G-SDI Level-A	YP <sub>B</sub> P <sub>R</sub>	4:2:2 12 bit
	4 096 x 2 160	56,3	25,0	297,0	IL	3G-SDI Level-B	YP <sub>B</sub> P <sub>R</sub>	4:2:2 12 bit
	4 096 x 2 160	56,3	25,0	297,0	IL	3G-SDI Level-A	YP <sub>B</sub> P <sub>R</sub>	4:4:4 10 bit
	4 096 x 2 160	56,3	25,0	297,0	IL	3G-SDI Level-B	YP <sub>B</sub> P <sub>R</sub>	4:4:4 10 bit
	4 096 x 2 160	56,3	25,0	297,0	IL	3G-SDI Level-A	YP <sub>B</sub> P <sub>R</sub>	4:4:4 12 bit
	4 096 x 2 160	56,3	25,0	297,0	IL	3G-SDI Level-B	YP <sub>B</sub> P <sub>R</sub>	4:4:4 12 bit
	4 096 x 2 160	56,3	25,0	297,0	IL	3G-SDI Level-A	RGB	4:4:4 10 bit
	4 096 x 2 160	56,3	25,0	297,0	IL	3G-SDI Level-B	RGB	4:4:4 10 bit
	4 096 x 2 160	56,3	25,0	297,0	IL	3G-SDI Level-A	RGB	4:4:4 12 bit
4096 x 2160/30p	4 096 x 2 160	67,5	30,0*1	297,0	IL	3G-SDI Level-A	YP <sub>B</sub> P <sub>R</sub>	4:2:2 12 bit
	4 096 x 2 160	67,5	30,0*1	297,0	IL	3G-SDI Level-B	YP <sub>B</sub> P <sub>R</sub>	4:2:2 12 bit
	4 096 x 2 160	67,5	30,0*1	297,0	IL	3G-SDI Level-A	YP <sub>B</sub> P <sub>R</sub>	4:4:4 10 bit
	4 096 x 2 160	67,5	30,0*1	297,0	IL	3G-SDI Level-B	YP <sub>B</sub> P <sub>R</sub>	4:4:4 10 bit
	4 096 x 2 160	67,5	30,0*1	297,0	IL	3G-SDI Level-A	YP <sub>B</sub> P <sub>R</sub>	4:4:4 12 bit
	4 096 x 2 160	67,5	30,0*1	297,0	IL	3G-SDI Level-B	YP <sub>B</sub> P <sub>R</sub>	4:4:4 12 bit
	4 096 x 2 160	67,5	30,0*1	297,0	IL	3G-SDI Level-A	RGB	4:4:4 10 bit
	4 096 x 2 160	67,5	30,0*1	297,0	IL	3G-SDI Level-B	RGB	4:4:4 10 bit
	4 096 x 2 160	67,5	30,0*1	297,0	IL	3G-SDI Level-A	RGB	4:4:4 12 bit
4096 x 2160/60p	4 096 x 2 160	135,0	60,0*1	594,0	IL	3G-SDI Level-A	YP <sub>B</sub> P <sub>R</sub>	4:2:2 10 bit
	4 096 x 2 160	135,0	60,0*1	594,0	IL	3G-SDI Level-B	YP <sub>B</sub> P <sub>R</sub>	4:2:2 10 bit
4096 x 2160/50p	4 096 x 2 160	112,5	50,0	594,0	IL	3G-SDI Level-A	YP <sub>B</sub> P <sub>R</sub>	4:2:2 10 bit
	4 096 x 2 160	112,5	50,0	594,0	IL	3G-SDI Level-B	YP <sub>B</sub> P <sub>R</sub>	4:2:2 10 bit

\*1 Anche il segnale con frequenza di scansione verticale 1/1,001x è supportato.



# Specifiche

Le specifiche del proiettore sono le seguenti.

<b>Alimentazione</b>		100 V - 240 V ~ (100 V - 240 V corrente alternata), 50 Hz/60 Hz	
<b>Consumo corrente</b>		<b>PT-RCQ10</b>	1 100 W (11 A - 4,5 A)
		<b>PT-RCQ80</b>	880 W (9,0 A - 3,6 A)
<b>Consumo corrente (durante lo standby)</b>		Quando [MODALITA' STANDBY] è impostato su [ECO]: circa 0,5 W	
		Quando [MODALITA' STANDBY] è impostato su [NORMALE]: circa 8 W	
		Quando la funzione [AVVIO RAPIDO] è abilitata: circa 100 W	
<b>Chip DLP</b>	<b>Dimensioni</b>	17 mm (0,67") (rapporto aspetto 16:10)	
	<b>Sistema di visualizzazione</b>	Chip DLP x 1, sistema di proiezione DLP	
	<b>Numero di pixel</b>	2 304 000 pixel (1 920 x 1 200 punti)	
<b>Obiettivo<sup>1</sup></b>	<b>Zoom elettrico</b>	1,7 - 2,4:1	
	<b>Messa a fuoco elettrica</b>	F = 1,7 - 1,9 f = 25,6 mm - 35,7 mm	
<b>Fonte di luce</b>		Diodo laser x 2	
<b>Emissione di luce<sup>2</sup></b>		<b>PT-RCQ10</b>	10 000 lm <sup>3</sup> (quando [MOD. FUNZION.] in [IMPOST. FUNZIONAMENTO] è impostato su [NORMALE])
		<b>PT-RCQ80</b>	8 000 lm <sup>3</sup> (quando [MOD. FUNZION.] in [IMPOST. FUNZIONAMENTO] è impostato su [NORMALE])
<b>Rapporto zona da centro ad angolo<sup>3</sup></b>		90 %	
<b>Rapporto contrasto<sup>3</sup></b>		10 000:1 (quando [CONTRASTO DINAMICO] è impostato su [3])	
<b>Grandezza dell'immagine proiettata<sup>4</sup></b>		1,27 m (50") - 15,24 m (600")	
<b>Rapporto aspetto immagine</b>		16:10	
<b>Modo di proiezione</b>		[FRONTE]/[TAVOLO], [FRONTE]/[SOFF], [RETRO]/[TAVOLO], [RETRO]/[SOFF]	
<b>Lunghezza cavo di alimentazione</b>		3,0 m (118-1/8")	
<b>Involucro esterno</b>		Plastica modellata	
<b>Colore esterno</b>		<b>Modello nero</b>	Nero
		<b>Modello bianco</b>	Bianco
<b>Dimensioni</b>	<b>Larghezza</b>	498 mm (19-19/32")	
	<b>Altezza</b>	200 mm (7-7/8") (con i piedini alla posizione più corta)	
	<b>Profondità</b>	<b>PT-RCQ10, PT-RCQ80</b>	581 mm (22-7/8") (obiettivo zoom standard compreso)
<b>PT-RCQ10L, PT-RCQ80L</b>		538 mm (21-3/16") (protezione per attacco obiettivo e obiettivo opzionale esclusi)	
<b>Peso</b>		<b>PT-RCQ10, PT-RCQ80</b>	Circa 24,2 kg (53,4 libbre) <sup>5</sup> (obiettivo zoom standard compreso)
		<b>PT-RCQ10L, PT-RCQ80L</b>	Circa 23,4 kg (51,6 libbre) <sup>5</sup> (protezione per attacco obiettivo e obiettivo opzionale esclusi)
<b>Livello rumore<sup>3</sup></b>		<b>PT-RCQ10</b>	43 dB (quando [MOD. FUNZION.] in [IMPOST. FUNZIONAMENTO] è impostato su [NORMALE]) 40 dB (quando [MOD. FUNZION.] in [IMPOST. FUNZIONAMENTO] è impostato su [SILENZIO1]) 38 dB (quando [MOD. FUNZION.] in [IMPOST. FUNZIONAMENTO] è impostato su [SILENZIO2])
		<b>PT-RCQ80</b>	40 dB (quando [MOD. FUNZION.] in [IMPOST. FUNZIONAMENTO] è impostato su [NORMALE]) 38 dB (quando [MOD. FUNZION.] in [IMPOST. FUNZIONAMENTO] è impostato su [SILENZIO])
<b>Classificazione laser</b>	<b>Classe laser</b>	Classe 1 (IEC/EN 60825-1:2014)	
	<b>Gruppo di rischio</b>	Obiettivo zoom standard, ET-DLE020, ET-DLE035, ET-DLE055, ET-DLE060, ET-DLE085, ET-DLE105, ET-DLE150, ET-DLE170	Gruppo di rischio 2 (IEC 62471-5:2015)
		ET-DLE250, ET-DLE350, ET-DLE450	Gruppo di rischio 3 (IEC 62471-5:2015)
<b>Ambiente operativo</b>	<b>Temperatura ambiente operativo</b>	0 °C (32 °F) - 45 °C (113 °F) <sup>6,7</sup>	
	<b>Umidità ambiente operativo</b>	10 % - 80 % (senza condensa)	

## Capitolo 7 Appendice — Specifiche

Telecomando	<b>Alimentazione</b>	CC 3 V (batteria AAA/R03/LR03 x 2)
	<b>Raggio operativo</b>	Entro circa 30 m (98'5") (se azionato direttamente di fronte al ricevitore di segnale)
	<b>Peso</b>	102 g (3,6 oncie) (batterie incluse)
	<b>Dimensioni</b>	Larghezza: 48 mm (1-7/8"), Altezza: 145 mm (5-23/32"), Profondità: 27 mm (1-1/16")

- \*1 L'obiettivo per la serie PT-RCQ10L e per la serie PT-RCQ80L è venduto separatamente.  
 \*2 Il valore è per l'obiettivo zoom standard in dotazione. Il valore varia a seconda dell'obiettivo.  
 \*3 Le condizioni di misurazione e il metodo di annotazione soddisfano gli standard internazionali ISO/IEC 21118:2012.  
 \*4 Quando è utilizzato l'obiettivo ET-DLE055, il formato massimo è 5,08 m (200"). Quando è utilizzato l'obiettivo ET-DLE035, il formato massimo è 2,54 m (100") a 8,89 m (350"). Quando è utilizzato l'obiettivo ET-DLE020, il formato massimo è 2,54 m (100") a 10,16 m (400").  
 \*5 Valore medio. Il peso varia per ciascun prodotto.  
 \*6 La temperatura dell'ambiente operativo deve essere tra 0 °C (32 °F) e 40 °C (104 °F) quando è collegato il Modulo senza fili opzionale (Modello n.: Serie AJ-WM50).  
 \*7 In caso di utilizzo del proiettore ad altitudini inferiori a 2 700 m (8 858') sopra il livello del mare e con una temperatura dell'ambiente operativo di 30 °C (86 °F) o superiore, l'emissione di luce potrebbe essere ridotta per proteggere il proiettore. In caso di utilizzo del proiettore a un'altitudine compresa tra 2 700 m (8 858') e 4 200 m (13 780') e con una temperatura dell'ambiente operativo di 25 °C (77 °F) o superiore, l'emissione di luce potrebbe essere ridotta per proteggere il proiettore.

### Nota

- I numeri di modello degli accessori ordinari e degli accessori opzionali sono soggetti a modifiche senza preavviso.

### ■ Terminale di collegamento/slot

<b>Terminale &lt;DVI-D IN&gt;</b>	1 set, DVI-D 24 p, collegamento singolo, DVI 1.0 conforme, HDCP compatibile
<b>Terminale &lt;HDMI IN&gt;</b>	1 set, HDMI 19 p, HDCP 2.2 compatibile, Deep Color compatibile
<b>Terminale &lt;SDI IN&gt;</b>	1 set (BNC) <b>Segnale HD-SDI</b> SMPTE ST 292 conforme <b>Segnale 3G-SDI</b> SMPTE ST 424, 425-2 conforme
<b>Terminale &lt;MULTI PROJECTOR SYNC IN&gt;</b>	1 set (BNC) TTL alta impedenza
<b>Terminale &lt;MULTI PROJECTOR SYNC OUT&gt;</b>	1 set (BNC) Uscita TTL: massimo 10 mA
<b>Terminale &lt;SERIAL IN&gt;/&lt;SERIAL OUT&gt;</b>	D-Sub 9 p, 1 set ognuno, RS-232C conforme, per controllo tramite computer
<b>Terminale &lt;REMOTE 1 IN&gt;/&lt;REMOTE 1 OUT&gt;</b>	Mini jack stereo M3, 1 set ognuno, per telecomando (cablato)/per controllo connessione proiettore
<b>Terminale &lt;REMOTE 2 IN&gt;</b>	1 set, D-Sub 9 p, per controllo contatto
<b>Terminale &lt;DIGITAL LINK&gt;</b>	1 set, RJ-45, per connessioni di rete e DIGITAL LINK (conforme HDBaseT™), PJLink (class 2) compatibile, 10Base-TX, Art-Net compatibile, HDCP 2.2 compatibile, Deep Color compatibile
<b>Terminale &lt;LAN&gt;</b>	1 set, RJ-45, per connessione di rete, PJLink (class 2) compatibile, 10Base-T/100Base-TX, Art-Net compatibile
<b>Slot</b>	1 set (vuoto), specifica SLOT NX, per installazione della scheda di interfaccia
<b>Terminale &lt;USB&gt;</b>	1 set, connettore USB (tipo A), per il collegamento del Modulo senza fili opzionale (Modello n.: Serie AJ-WM50), per il collegamento della memoria USB, per alimentazione (CC 5 V, massimo 500 mA)

### ■ LAN wireless

Per utilizzare la funzione LAN wireless con il proiettore, è necessario collegare il Modulo senza fili opzionale (Modello n.: Serie AJ-WM50).

<b>Conformità agli standard</b>	IEEE802.11b/g/n	
<b>Metodo trasmissione</b>	DSSS, OFDM	
<b>Range di frequenza (Canale)</b>	2 412 MHz - 2 462 MHz (da c. 1 a 11)	
<b>Velocità trasferimento dati (Valore standard)</b>	IEEE802.11n	Massimo 144 Mbps
	IEEE802.11g	Massimo 54 Mbps
	IEEE802.11b	Massimo 11 Mbps
<b>Metodo di crittografia</b>	WPA2-PSK (AES)	

## ■ Segnale compatibile

Per i dettagli dei tipi di segnali video utilizzabili con il proiettore, consultare “Elenco segnali compatibili” (➔ pagina 257).

<b>Ingresso segnale HDMI</b>
<ul style="list-style-type: none"> <li>• Risoluzione segnale basato su immagini in movimento: da 480/60p, 576/50p a 4 096 x 2 160</li> <li>• Risoluzione del segnale basato su immagini statiche: da 640 x 480 a 3 840 x 2 400 (non intrecciare)</li> <li>• Frequenza dot clock: da 25 MHz a 594 MHz</li> </ul>
<b>Ingresso segnale DVI-D</b>
<ul style="list-style-type: none"> <li>• Risoluzione segnale basato su immagini in movimento: da 480/60p, 576/50p a 1 920 x 1 080</li> <li>• Risoluzione del segnale basato su immagini statiche: da 640 x 480 a 1 920 x 1 200 (non intrecciare)</li> <li>• Frequenza dot clock: da 25 MHz a 162 MHz</li> </ul>
<b>Ingresso segnale SDI</b>
<b>Segnale HD-SDI</b> <b>Segnale 3G-SDI</b> <b>Segnale 6G-SDI<sup>*1</sup></b> <b>Segnale 12G-SDI<sup>*1</sup></b>
<b>Ingresso segnale DIGITAL LINK</b>
<ul style="list-style-type: none"> <li>• Risoluzione segnale basato su immagini in movimento: da 480/60p, 576/50p a 4 096 x 2 160</li> <li>• Risoluzione del segnale basato su immagini statiche: da 640 x 480 a 3 840 x 2 400 (non intrecciare)</li> <li>• Frequenza dot clock: da 25 MHz a 297 MHz</li> </ul>
<b>Ingresso segnale DisplayPort<sup>*2</sup></b>
<ul style="list-style-type: none"> <li>• Risoluzione segnale basato su immagini in movimento: da 720/60p a 4 096 x 2 160</li> <li>• Risoluzione del segnale basato su immagini statiche: da 640 x 480 a 3 840 x 2 400 (non intrecciare)</li> <li>• Frequenza dot clock: da 25 MHz a 594 MHz</li> </ul>

\*1 Questo è supportato quando la Scheda di interfaccia per 12G-SDI opzionale (Modello n.: ET-MDN12G10) è installata nello slot.

\*2 Questo è supportato quando la Scheda di interfaccia per ingresso DisplayPort 2 opzionale (Modello n.: ET-MDNDP10) è installata nello slot.

# Dimensioni

Unità: mm

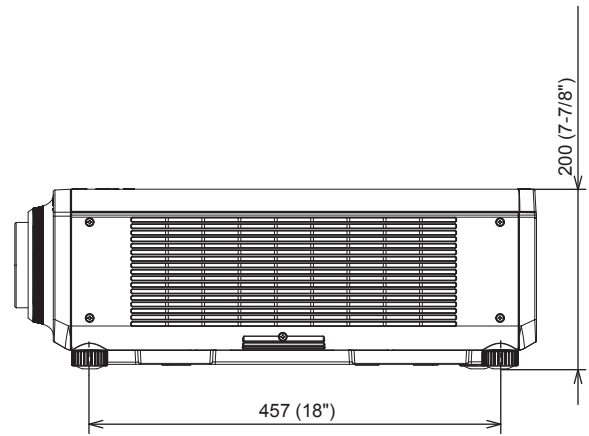
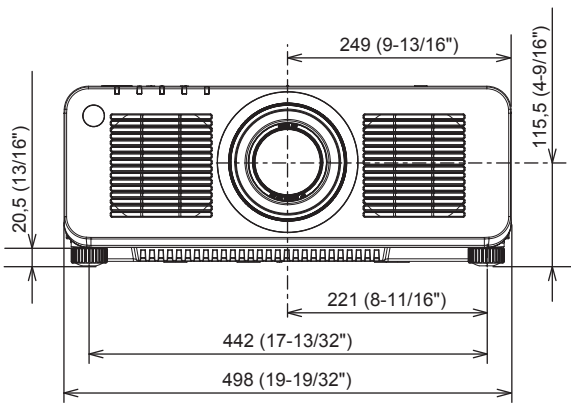
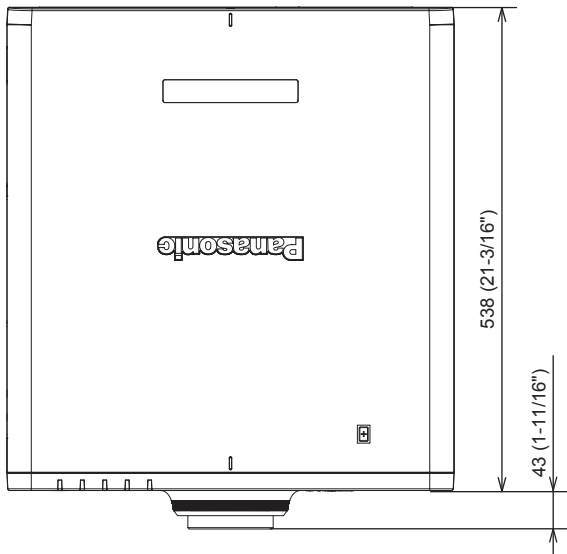

- \* Le dimensioni di cui sopra si ottengono quando è collegato l'obiettivo zoom standard.
- \* La dimensione effettiva potrebbe variare in base al prodotto.

## Precauzioni per il collegamento del Supporto di montaggio a soffitto

- Quando si installa il proiettore a soffitto, accertarsi di utilizzare il Supporto di montaggio a soffitto opzionale (Modello n.: ET-PKD120H (per soffitti alti), ET-PKD120S (per soffitti bassi), ET-PKD130H (per soffitti alti, regolazione a 6 assi), ET-PKD130B (Staffa di montaggio del proiettore)) specificato da Panasonic Connect Co., Ltd. Il Supporto di montaggio a soffitto (Modello n.: ET-PKD120H (per soffitti alti), ET-PKD120S (per soffitti bassi), ET-PKD130H (per soffitti alti, regolazione a 6 assi)) è utilizzato congiuntamente al Supporto di montaggio a soffitto (Modello n.: ET-PKD130B (Staffa di montaggio del proiettore)).
- Collegare il set di prevenzione della caduta (rondella piatta e cavo metallico) fornito con il Supporto di montaggio a soffitto al proiettore. In caso di necessità del set di prevenzione dalla caduta (Modello di servizio n.: TTRA0214) separatamente, consultare il proprio rivenditore.
- Chiedere a un tecnico qualificato di eseguire il lavoro di installazione, tipo nei casi di montaggio del proiettore a soffitto.
- Panasonic Connect Co., Ltd. non si assume alcuna responsabilità per eventuali danni al proiettore derivanti dall'uso di un Supporto di montaggio a soffitto non fabbricato da Panasonic Connect Co., Ltd. o dalla scelta di un luogo di installazione non adatto per l'installazione del Supporto di montaggio a soffitto, anche nel caso in cui il proiettore sia ancora coperto da garanzia.
- I prodotti non utilizzati devono essere prontamente rimossi da un tecnico qualificato.
- Usare un cacciavite torsiometrico o una chiave torsiometrica Allen per serrare i bulloni alle coppie di serraggio specificate. Non utilizzare cacciaviti elettrici o avvitatrici a impulso.  
(Coppia di serraggio della vite:  $4 \pm 0,5 \text{ N}\cdot\text{m}$ )
- Leggere le Istruzioni per l'uso del Supporto di montaggio a soffitto per i dettagli.
- I numeri di modello degli accessori ordinari e opzionali sono soggetti a modifiche senza preavviso.

### ■ Specifiche per i fori per le viti per fissare il proiettore (proiettore visto dal basso)

Unità: mm

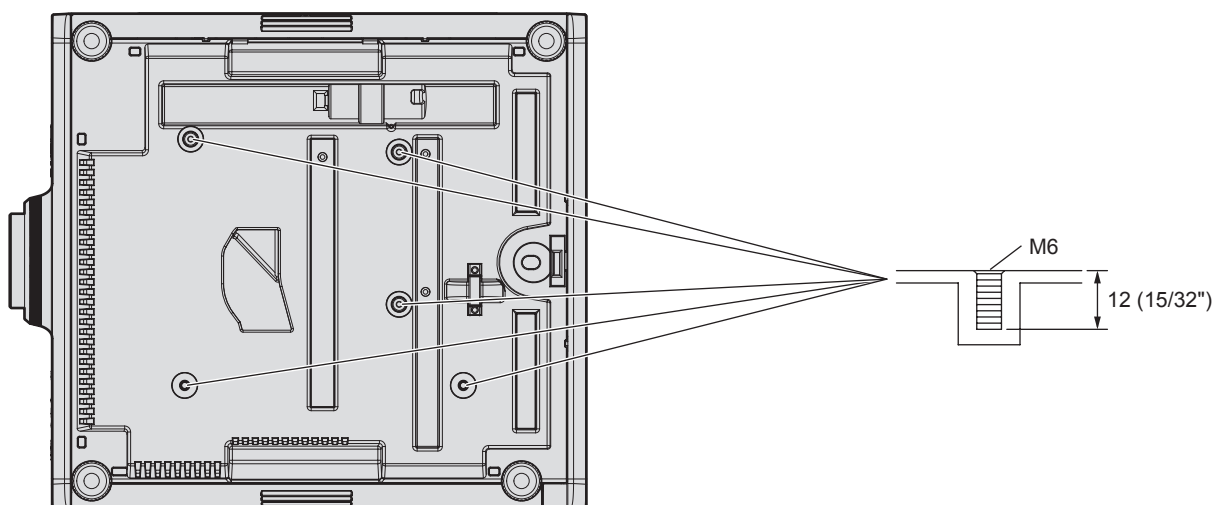

■ Dimensioni per i fori per le viti per fissare il proiettore (proiettore visto dal basso)

Unità: mm

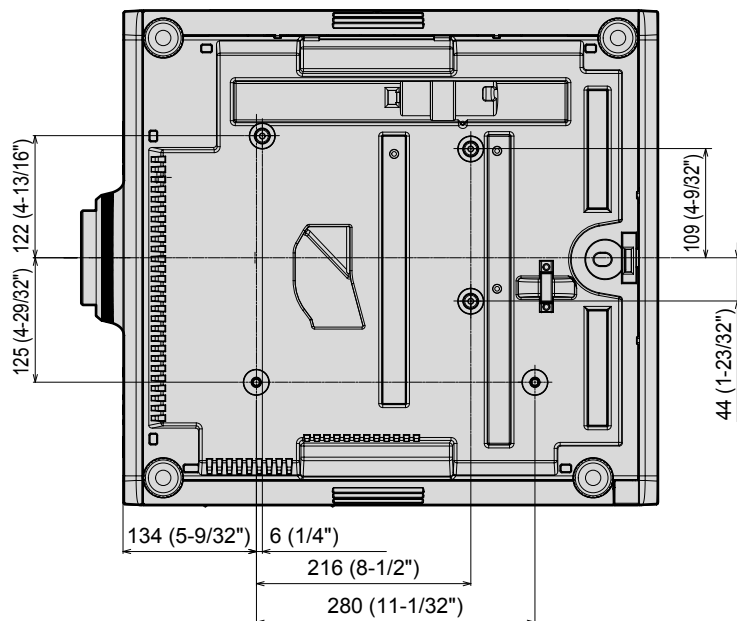

## Installazione della scheda di interfaccia (opzionale)

Questo proiettore è fornito di uno slot di specifica SLOT NX.

Sono presenti un terminale di ingresso HDMI, un terminale di ingresso DVI-D, un terminale di ingresso SDI e un terminale DIGITAL LINK su questo proiettore come i terminali di ingresso video standard. È possibile aggiungere l'ingresso per HDMI, DVI-D e SDI installando la scheda di interfaccia opzionale nello slot.

Si consiglia la presenza di un tecnico qualificato per installare o rimuovere la scheda di interfaccia opzionale. Potrebbe verificarsi un malfunzionamento dovuto all'elettricità statica. Consultare il rivenditore.

### Prima dell'installazione o della rimozione

- Disattivare sempre l'alimentazione del proiettore prima di installare o rimuovere la scheda di interfaccia.
  - Seguire sempre la procedura "Spegnimento del proiettore" (➔ pagina 75) quando si disattiva l'alimentazione.
- Non toccare la sezione del connettore della scheda di interfaccia direttamente con le mani.
  - Il componente può essere danneggiato dall'elettricità statica.
- Rimuovere l'elettricità statica dal proprio corpo toccando preventivamente il metallo circostante, ecc., per impedire danni da parte dell'elettricità statica.
- Prestare attenzione a non ferirsi quando si installa o si rimuove la scheda di interfaccia.
  - Le mani potrebbero essere danneggiate dall'apertura dello slot vuoto o dal margine del supporto della scheda di interfaccia.
- Quando si installa la scheda di interfaccia nello slot, inserirla nel connettore in modo rettilineo e lentamente.
  - Potrebbe non funzionare o provocare malfunzionamenti se non viene installato correttamente.
- La figura che indica l'installazione e la rimozione della scheda di interfaccia sta utilizzando come esempio la Scheda di interfaccia per 12G-SDI (Modello n.: ET-MDN12G10).

### Come installare la scheda di interfaccia

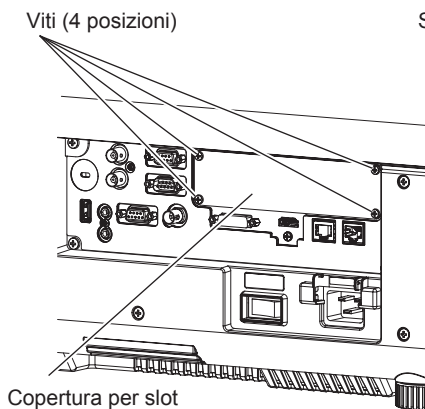

Fig. 1

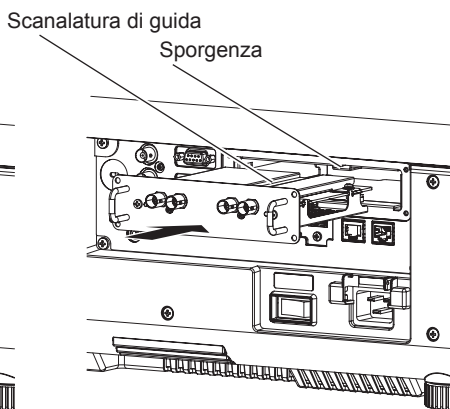

Fig. 2

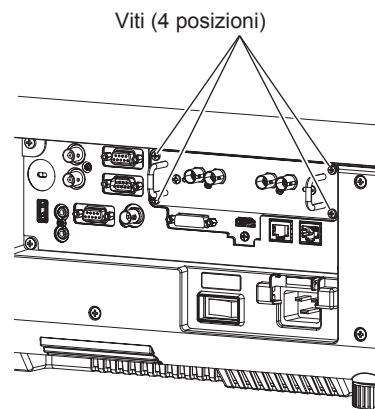

Fig. 3

#### 1) Rimuovere la copertura per slot. (Fig. 1)

- Rimuovere le quattro viti che fissano la copertura per slot ruotandole in senso antiorario con un cacciavite Phillips. Le viti rimosse vengono utilizzate per collegare la scheda di interfaccia.
- Nel rimuovere la quarta vite, mantenere la copertura per slot con una mano in modo che non cada.
- Per sostituire un'altra scheda di interfaccia, rimuovere la scheda di interfaccia seguendo la procedura in "Come rimuovere la scheda di interfaccia" (➔ pagina 274).

#### 2) Installare la scheda di interfaccia al proiettore. (Fig. 2)

- Inserire la scanalatura di guida della scheda di interfaccia allineata alla sporgenza dello slot. Inserire saldamente il supporto fino a fine corsa.

#### 3) Fissare la scheda di interfaccia. (Fig. 3)

- Serrare e fissare le quattro viti rimosse al punto 1).

### Attenzione

- La copertura per slot rimossa è richiesta quando viene rimossa la scheda di interfaccia non necessaria. Conservarlo in modo da poterlo utilizzare in futuro.

## Come rimuovere la scheda di interfaccia

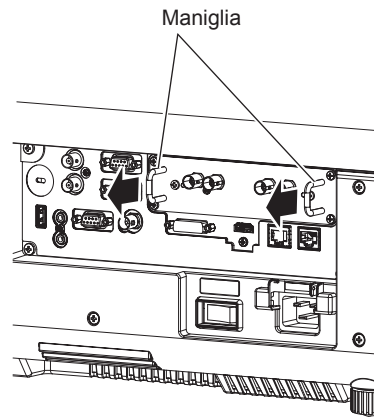

Fig. 1

### 1) Rimuovere la scheda di interfaccia. (Fig. 1)

- Rimuovere le quattro viti che fissano la scheda di interfaccia ruotandole in senso antiorario con un cacciavite Phillips. Le viti rimosse vengono utilizzate per fissare la copertura per slot.
- Mantenere la maniglia della scheda di interfaccia e rimuoverla lentamente.

### 2) Collegare la copertura per slot.

- Collegare la copertura per slot conservata e quindi serrarla e fissarla con le quattro viti rimosse al punto 1).
- Per sostituire con un'altra scheda di interfaccia, collegare la scheda di interfaccia seguendo la procedura in "Come installare la scheda di interfaccia" (➔ pagina 273).

### Attenzione

- Collegare sempre la copertura per slot sullo slot vuoto.
- Conservare la scheda di interfaccia rimossa in una borsa antistatica.



# Indice

<b>A</b>			
Accensione del proiettore .....	67	[INIZIALIZZAZIONE] .....	172
Accessori .....	26	[INTENSITÀ LUMINOSA] .....	151
Accessori opzionali .....	27	Interruttore di alimentazione principale .....	30, 67
[ADATTA COLORE] .....	117	<b>K</b>	
Aggiornamento del firmware .....	225	Kit di aggiornamento .....	256
[AGGIORNAMENTO DEL FIRMWARE] .....	174	<b>L</b>	
[ANALISI SEGNALE VIDEO] .....	142	[LAN CABLATA] .....	185
Art-Net .....	24, 243	[LAN WIRELESS] .....	185
[ASPETTO] .....	103	Lingua display .....	92, 116
[AVVIO RAPIDO] .....	156	[LISTA SEGNALI REGISTRATI] .....	93, 176
Avviso importante per la sicurezza .....	5	[LUMINOSITÀ] .....	94
<b>C</b>		<b>M</b>	
[CALIBRAZIONE DELL'OBBIETTIVO] .....	147	Manutenzione .....	235
[CAMBIO PASSWORD IMPOSTAZIONI		[MENU AVANZATO] .....	92, 111
DISPOSITIVO] .....	183	[MENU DIGITAL LINK] .....	188
[CANCELLA] .....	111	Menu principale .....	90
[CARICARE TUTTI I DATI UTENTE] .....	172	Menu sullo schermo .....	89
Cavo di alimentazione .....	64	Modalità di installazione .....	37
Clonazione dati .....	221	[MODALITÀ REMOTE2] .....	168
[CLONAZIONE DATI] .....	171	[MODALITÀ STANDBY] .....	156
Collegamento .....	54	[MODIFICA PASSWORD SICUREZZA] .....	180
Collegamento del cavo di alimentazione .....	64	[MODO DIGITAL LINK] .....	184
Collegamento di rete .....	191	[MODO DI PROIEZIONE] .....	145
[COLORE] .....	95	[MODO IMMAGINE] .....	94
[COLORE SFONDO] .....	139, 159	[MODO IMMAGINE PREDEFINITO] .....	101
Commutazione del segnale di ingresso .....	76	[MODO MENU] .....	138
Connessione con LAN wireless .....	193	[MULTI PROJECTOR SYNC] .....	164
Conservazione .....	25	<b>N</b>	
[CONTRASTO] .....	94	Navigazione tra i menu .....	89
[CONTRASTO DINAMICO] .....	99	[NO LUM. SE NO SEGN.] .....	159
[CONTROLLO LUMINOSITÀ] .....	152	[NOME PROIETTORE] .....	186
[CONTROLLO RETE] .....	186	<b>O</b>	
Controllo Web .....	195	[OBBIETTIVO] .....	146
Corpo del proiettore .....	30	[ON-SCREEN DISPLAY] .....	136
[CORREZIONE COLORE] .....	118	Operazioni di base del telecomando .....	85
[Crestron Connected(TM)] .....	218	[OPZIONI VISUALIZZAZIONE] .....	92, 117
[CUT OFF] .....	143	<b>P</b>	
<b>D</b>		[PASSWORD DI SERVIZIO] .....	174
[DATA E ORA] .....	161	[PASSWORD SICUREZZA] .....	180
[DETTAGLIO] .....	98	[PIANIFICAZIONE] .....	162
[DIGITAL CINEMA REALITY] .....	111	[POSIZIONE] .....	91, 103
DIGITAL LINK .....	24	[POSIZIONE INIZIALE OBBIETTIVO] .....	146
[DIGITAL LINK IN] .....	126	[POSIZIONE RASTER] .....	115
Dimensioni .....	270	Precauzioni per il collegamento del Supporto di	
[DVI-D IN] .....	123	montaggio a soffitto .....	271
<b>E</b>		Precauzioni per il trasporto .....	19
[EDGE BLENDING] .....	112	Precauzioni per l'installazione .....	19
Elenco segnali compatibili .....	257	Precauzioni per l'uso .....	19, 25
Eliminazione del segnale registrato .....	177	Proiezione .....	76
Espansione dell'intervallo di blocco del segnale		Protezione del segnale registrato .....	177
.....	177	Pulsante <AUTO SETUP>	
<b>F</b>		Telecomando .....	28, 86
[FERMO IMMAGINE] .....	142	Pulsante <DEFAULT>	
Funzione di impostazione automatica .....	86	Telecomando .....	28, 90
<b>G</b>		Pulsante di accensione	
[GAIN BIANCO] .....	97	Corpo del proiettore .....	31
[GAMMA] .....	97	Telecomando .....	28
[GEOMETRIA] .....	105	Pulsante <DIGITAL LINK>	
<b>H</b>		Corpo del proiettore .....	31, 76
[HDMI IN] .....	121	Telecomando .....	28, 76
<b>I</b>		Pulsante di standby	
[ID PROIETTORE] .....	145	Corpo del proiettore .....	31
[IMMAGINE] .....	91, 94	Telecomando .....	28
[IMPOSTAZIONE Art-Net] .....	188	Pulsante <DVI-D>	
Impostazione del numero ID del telecomando .....	87	Corpo del proiettore .....	31, 76
[IMPOSTAZIONE DISPOSITIVO DI		Telecomando .....	28, 76
CONTROLLO] .....	181	Pulsante <ENTER>	
Impostazione iniziale .....	68	Corpo del proiettore .....	31
[IMPOSTAZIONE NESSUN SEGNALE] .....	157	Telecomando .....	28, 89
Impostazioni .....	37	Pulsante <FOCUS>	
[IMPOSTAZIONI INGRESSO BACKUP] .....	120, 157	Telecomando .....	28, 78
[IMPOSTAZIONI OTTURATORE] .....	140	Pulsante <FUNCTION>	
[IMPOSTAZIONI PROIETTORE] .....	92, 145	Telecomando .....	28, 86
[IMPOSTAZIONI SCHERMO] .....	118	Pulsante funzione .....	86
[IMPOST. CANALE Art-Net] .....	189	Pulsante <HDMI>	
[IMPOST. FUNZIONAMENTO] .....	147	Corpo del proiettore .....	31, 76
Indicatore della fonte di luce .....	233	Telecomando .....	28, 76
Indicatore di alimentazione .....	66	Pulsante <ID SET>	
Indicatore temperatura .....	233	Telecomando .....	28, 87
Indicazioni [TEST AUTONOMO] .....	238	Pulsante <INPUT MENU>	
[INIZIALIZZA ALLO START] .....	160	Corpo del proiettore .....	31, 77
		Telecomando .....	28, 77
		Pulsante <LENS>	
		Corpo del proiettore .....	31, 78
		Pulsante <MENU>	
		Corpo del proiettore .....	31, 89
		Telecomando .....	28, 89
		Pulsante <ON SCREEN>	
		Corpo del proiettore .....	31
		Telecomando .....	28, 85
		Pulsante <SDI>	
		Corpo del proiettore .....	31, 76
		Telecomando .....	28, 76
		Pulsante <SHIFT>	
		Telecomando .....	28, 78
		Pulsante <SHUTTER>	
		Corpo del proiettore .....	31, 85
		Telecomando .....	28, 85
		Pulsante <SLOT>	
		Corpo del proiettore .....	31, 76
		Telecomando .....	28, 76
		Pulsante <STATUS>	
		Telecomando .....	28, 87
		Pulsante <TEST PATTERN>	
		Telecomando .....	28, 86
		Pulsante <ZOOM>	
		Telecomando .....	28, 78
		<b>R</b>	
		Registrazione di nuovi segnali .....	176
		Regolazione dei piedini regolabili .....	51
		[RETE] .....	93, 184
		Ridenominazione di segnali registrati .....	176
		[RIDUZIONE RUMORE] .....	98
		Rimozione/collegamento dell'obiettivo di	
		proiezione .....	52
		Ripristino delle impostazioni default del	
		fabbricante .....	90
		Risoluzione dei problemi .....	236
		[RISPOSTA FRAME] .....	114
		[RS-232C] .....	166, 251
		<b>S</b>	
		[SALVARE TUTTI I DATI UTENTE] .....	171
		Scheda di interfaccia .....	33, 273
		[SCHERMATA DI TEST] .....	93, 175
		[SDI IN] .....	125
		[SEGNALE AUTOMATICO] .....	119
		[SELETTORE SISTEMA] .....	100
		Selezione del segnale di ingresso .....	76
		[SETUP AUTOMATICO] .....	119
		Sicurezza .....	22
		[SICUREZZA] .....	93, 180
		[SLOT IN] .....	128
		Smaltimento .....	25
		[SMOOTH PIXEL DRIVE] .....	114
		SMOOTH PIXEL DRIVE .....	24
		Software applicativo .....	24
		Sottomemoria .....	178
		Specifiche .....	267
		Spegnimento del proiettore .....	75
		[SPEGNI PER NO SEGNALE] .....	160
		[SPOSTAMENTO] .....	103
		[STARTUP INPUT VIDEO] .....	160
		[STARTUP LOGO] .....	139
		[STATO] .....	169
		[STATO Art-Net] .....	189
		[STATO DIGITAL LINK] .....	184
		[STATO RETE] .....	187
		Supporto di montaggio a soffitto .....	271
		[SYSTEM DAYLIGHT VIEW] .....	98
		<b>T</b>	
		[TASTO FUNZIONE] .....	168
		Telecomando .....	28
		[TEMPERATURA COLORE] .....	95
		Terminale <AC IN> .....	30, 64
		Terminale <REMOTE 1 IN> .....	35
		Terminale <REMOTE 1 OUT> .....	35
		Terminale <REMOTE 2 IN> .....	255
		Terminale <SERIAL IN> .....	251
		Terminale <SERIAL OUT> .....	251
		[TINTA] .....	95
		[TIPO DI OBBIETTIVO] .....	146
		Touchpoint NFC .....	31
		<b>U</b>	
		[UNIFORMITÀ] .....	139
		Uso mediante collegamento al proiettore con un	
		cavo .....	35

### **V**

Video compatibile a sRGB ..... 101

Voce di menu ..... 91

### **Z**

[ZOOM] ..... 104

## Dichiarazione di conformità

<b>English</b>	<b>Declaration of Conformity (DoC)</b> This equipment is in compliance with the essential requirements and other relevant provisions of Directive 2014/53/EU. Customers can download a copy of the original DoC for this product from our DoC server: <a href="https://www.ptc.panasonic.eu/">https://www.ptc.panasonic.eu/</a> Contact in the EU: Panasonic Connect Europe GmbH, Panasonic Testing Centre, Winsbergring 15, 22525 Hamburg, Germany
<b>Français</b>	<b>Déclaration de Conformité (DoC)</b> Cet appareil est conforme aux exigences essentielles et aux autres dispositions pertinentes de la Directive 2014/53/UE. Les clients peuvent télécharger une copie de la DoC originale pour ce produit à partir de notre serveur DoC: <a href="https://www.ptc.panasonic.eu/">https://www.ptc.panasonic.eu/</a> Coordonnées dans l'UE : Panasonic Connect Europe GmbH, Panasonic Testing Centre, Winsbergring 15, 22525 Hamburg, Germany
<b>Español</b>	<b>Declaración de conformidad (DoC)</b> Este equipo cumple con los requisitos esenciales así como con otras disposiciones de la Directiva 2014/53/UE. El cliente puede descargar una copia de la DoC original de este producto desde nuestro servidor DoC: <a href="https://www.ptc.panasonic.eu/">https://www.ptc.panasonic.eu/</a> Contacto en la U.E.: Panasonic Connect Europe GmbH, Panasonic Testing Centre, Winsbergring 15, 22525 Hamburg, Germany
<b>Deutsch</b>	<b>Konformitätserklärung (DoC)</b> Dieses Gerät entspricht den grundlegenden Anforderungen und den weiteren entsprechenden Vorgaben der Richtlinie 2014/53/EU. Kunden können eine Kopie der Original-DoC für dieses Produkt von unserem DoC-Server herunterladen: <a href="https://www.ptc.panasonic.eu/">https://www.ptc.panasonic.eu/</a> Kontaktadresse in der EG: Panasonic Connect Europe GmbH, Panasonic Testing Centre, Winsbergring 15, 22525 Hamburg, Germany
<b>Italiano</b>	<b>Dichiarazione di conformità (DoC)</b> Questo apparato é conforme ai requisiti essenziali ed agli altri principi sanciti dalla Direttiva 2014/53/UE. I clienti possono scaricare la copia del DoC originale per questo prodotto dal nostro server DoC: <a href="https://www.ptc.panasonic.eu/">https://www.ptc.panasonic.eu/</a> Contatto nella EU: Panasonic Connect Europe GmbH, Panasonic Testing Centre, Winsbergring 15, 22525 Hamburg, Germany

<b>Български</b>	Това устройство отговаря на съществените изисквания и останалите приложими разпоредби на Директива 2014/53/ЕС.
<b>Čeština</b>	Toto zařizení je v souladu se základními požadavky a ostatními odpovídajícími ustanoveními Směrnice 2014/53/EU.
<b>Dansk</b>	Denne udstyr er i overensstemmelse med de væsentlige krav og andre relevante bestemmelser i Direktiv 2014/53/EU.
<b>Eesti</b>	See seade vastab direktiivi 2014/53/EL olulistele nõuetele ja teistele asjakohastele sätetele.
<b>Ελληνικά</b>	Αυτός ο εξοπλισμός είναι σε συμμόρφωση με τις ουσιώδεις απαιτήσεις και άλλες σχετικές διατάξεις της Οδηγίας 2014/53/ΕΕ.
<b>Hrvatski</b>	Ovaj proizvod odgovara bitnim zahtjevima i drugim relevantnim uredbama Direktive 2014/53/EU.
<b>Íslenska</b>	Þetta tæki er samkvæmt grunnkröfum og öðrum viðeigandi ákvæðum Tilskipunar 2014/53/EU.
<b>Latviešu</b>	Ši iekārtā atbilst Direktīvas 2014/53/ES būtiskajam prasībām un citiem ar to saistītajiem noteikumiem.
<b>Lietuvių</b>	Šis įrenginys tenkina 2014/53/ES Direktyvos esminius reikalavimus ir kitas šios direktyvos nuostatas.
<b>Magyar</b>	Ez a készülék teljesíti az alapvető követelményeket és más 2014/53/EU irányelvben meghatározott vonatkozó rendelkezéseket.
<b>Malti</b>	Dan l-apparat huwa konformi mal-ħtiġiet essenzjali u l-provedimenti l-oħra rilevanti tad-Direttiva 2014/53/UE.
<b>Nederlands</b>	Dit apparaat voldoet aan de essentiële eisen en andere van toepassing zijnde bepalingen van de Richtlijn 2014/53/EU.
<b>Norsk</b>	Denne utstyret er i samsvar med de grunnleggende krav og andre relevante bestemmelser i EU-direktiv 2014/53/EU.
<b>Polski</b>	Urządzenie jest zgodne z ogólnymi wymaganiami oraz szczególnymi warunkami określonymi Dyrektywą UE: 2014/53/UE.
<b>Português</b>	Este equipamento está em conformidade com os requisitos essenciais e outras provisões relevantes da Directiva 2014/53/UE.
<b>Română</b>	Acest echipament este conform cu cerințele de bază și celelalte prevederi relevante ale Directivei 2014/53/UE.
<b>Slovenčina</b>	Toto zariadenie je v zhode so základnými požiadavkami a inými príslušnými nariadeniami direktív: 2014/53/EÚ.
<b>Slovenščina</b>	Ta naprava je skladna z bistvenimi zahtevami in ostalimi relevantnimi pogoji Direktive 2014/53/EU.
<b>Suomi</b>	Tämä laite täyttää direktiivin 2014/53/EU olennaiset vaatimukset ja on siinä asetettujen muiden laitetta koskevien määräysten mukainen.
<b>Svenska</b>	Denna utrustning är i överensstämmelse med de väsentliga kraven och andra relevanta bestämmelser i Direktiv 2014/53/EU.

**Fabbricato da:**

Panasonic Connect Co., Ltd.  
4-1-62 Minoshima, Hakata-ku, Fukuoka 812-8531, Giappone

**Importatore:**

Panasonic Connect Europe GmbH

**Rappresentante autorizzato nell'UE:**

Panasonic Testing Centre  
Winsbergring 15, 22525 Amburgo, Germania

**Smaltimento di vecchie apparecchiature e batterie usate****Solo per Unione Europea e Nazioni con sistemi di raccolta e smaltimento**

Questi simboli sui prodotti, sull'imballaggio e/o sulle documentazioni o manuali accompagnanti i prodotti indicano che i prodotti elettrici, elettronici e le batterie usate non devono essere smaltiti come rifiuti urbani ma deve essere effettuata una raccolta separata.

Per un trattamento adeguato, recupero e riciclaggio di vecchi prodotti e batterie usate vi invitiamo a consegnarli agli appositi punti di raccolta secondo la legislazione vigente nel vostro paese.

Con uno smaltimento corretto, contribuirete a salvare importanti risorse e ad evitare i potenziali effetti negativi sulla salute umana e sull'ambiente.

Per ulteriori informazioni su raccolta e riciclaggio, vi invitiamo a contattare il vostro comune.

Lo smaltimento non corretto di questi rifiuti potrebbe comportare sanzioni in accordo con la legislazione nazionale.

**Note per il simbolo batterie (simbolo sotto):**

Questo simbolo può essere usato in combinazione con un simbolo chimico. In questo caso è conforme ai requisiti indicati dalla Direttiva per il prodotto chimico in questione.

---

# Panasonic Connect Co., Ltd.

Web Site : <https://panasonic.net/cns/projector/>

© Panasonic Connect Co., Ltd. 2022

W1019NN2042 -YI