

Istruzioni per l'uso Manuale di funzionamento

Proiettore DLP™

Uso commerciale

Modello n. **PT-RZ12K**
PT-RS11K

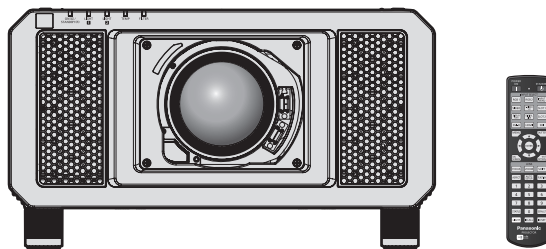

L'obiettivo di proiezione è venduto separatamente.

Grazie per aver acquistato questo prodotto Panasonic.

- Le istruzioni per l'uso fanno riferimento alla versione 2.00 del firmware e le successive.
- Il presente manuale è valido per tutti i modelli, indipendentemente dai suffissi del numero di modello.
 - per l'India
PT-RZ12KD / PT-RS11KD
 - per gli altri Paesi o regioni
PT-RZ12K / PT-RS11K
- Prima di utilizzare il prodotto, leggere attentamente le istruzioni e custodire il manuale per consultazioni future.
- Prima di utilizzare il prodotto, assicurarsi di leggere "Avviso importante per la sicurezza" (➔ pagine 5 a 14).



real D) 3D



Contenuti

Avviso importante per la sicurezza 5

Capitolo 1 Preparazione

Precauzioni per l'uso	18
Precauzioni per il trasporto.....	18
Precauzioni per l'installazione.....	18
Sicurezza.....	21
DIGITAL LINK.....	22
Art-Net.....	22
Software di avvertimento precoce.....	22
Smaltimento.....	22
Precauzioni per l'uso.....	22
Accessori.....	24
Accessori opzionali.....	25
Informazioni sul proiettore	26
Telecomando.....	26
Corpo del proiettore.....	28
Preparazione del telecomando	31
Inserimento e rimozione delle batterie.....	31
In caso di utilizzo di proiettori multipli.....	31
Collegamento del telecomando al proiettore con un cavo.....	32

Capitolo 2 Introduzione

Impostazioni	34
Modalità di installazione.....	34
Componenti per montaggio a soffitto (opzionali).....	35
Immagine proiettata e raggio di azione.....	35
Regolazione dei piedini regolabili.....	45
Fissaggio/rimozione dell'obiettivo di proiezione (opzionale)	46
Collegamento dell'obiettivo di proiezione.....	46
Rimozione dell'obiettivo di proiezione.....	47
Collegamento	48
Prima del collegamento.....	48
Esempio di collegamento: apparecchio AV.....	49
Esempio di collegamento: computer.....	50
Esempio di collegamento con DIGITAL LINK.....	51
Esempio di collegamento quando si utilizza la funzione sincronizzazione contrasto/funzione sincronizzazione otturatore.....	52

Capitolo 3 Operazioni di base

Accensione/spengimento del proiettore	55
Collegamento del cavo di alimentazione.....	55
Indicatore di alimentazione.....	55
Accensione del proiettore.....	56
Quando appare la schermata di impostazione iniziale.....	57
Effettuare regolazioni e selezioni.....	63
Spegnimento del proiettore.....	64
Proiezione	65
Selezione del segnale di ingresso.....	65
Come regolare messa a fuoco, zoom e spostamento.....	65
Regolazione della posizione e della messa a fuoco dell'obiettivo quando viene utilizzato l'Obiettivo a fuoco fisso (Modello n.: ET-D75LE90).....	66
Impostazione della posizione dell'obiettivo.....	66
Intervallo di regolazione tramite lo spostamento della posizione dell'obiettivo (spostamento ottico).....	67
Regolazione del dispositivo di montaggio obiettivo quando la messa a fuoco è sbilanciata.....	68
Uso del telecomando	71
Commutazione dell'ingresso.....	71
Uso della funzione otturatore.....	72
Uso della funzione di display su schermo.....	73
Uso della funzione di impostazione automatica.....	73
Commutazione del rapporto aspetto dell'immagine.....	74
Uso del pulsante funzione.....	74
Visualizzazione della schermata di test interno.....	74
Uso della funzione di stato.....	75
Uso della funzione di analisi voltaggio AC.....	75
Impostazione del numero ID del telecomando.....	76

Capitolo 4 Impostazioni

Navigazione nei menu	78
Navigazione tra i menu.....	78
Menu principale.....	79
Sotto-menu.....	80

Menu [IMMAGINE]	84	Menu [OPZIONI VISUALIZZAZIONE]	110
[MODO IMMAGINE]	84	[ADATTA COLORE]	110
[CONTRASTO]	84	[CORR. GRANDE SCHERMO]	111
[LUMINOSITÀ]	85	[IMPOSTAZIONI SCHERMO]	111
[COLORE]	85	[SEGNALE AUTOMATICO]	112
[TINTA]	85	[SETUP AUTOMATICO]	112
[TEMPERATURA COLORE]	86	[IMPOSTAZIONI INGRESSO BACKUP]	113
[GAMMA]	87	[IMPOSTAZIONE INGRESSO SIMULTANEO]	114
[SYSTEM DAYLIGHT VIEW]	88	114
[DETTAGLIO]	88	[RGB IN]	115
[RIDUZIONE RUMORE]	89	[DVI-D IN]	116
[CONTRASTO DINAMICO]	89	[HDMI IN]	118
[SELETTORE SISTEMA]	91	[DIGITAL LINK IN]	119
Video compatibile a sRGB	91	[SDI IN]	120
Menu [POSIZIONE]	93	[ON-SCREEN DISPLAY]	121
[SPOSTAMENTO]	93	[ROTAZIONE IMMAGINE]	123
[ASPETTO]	93	[COLORE SFONDO]	124
[ZOOM]	94	[STARTUP LOGO]	124
[PHASE CLOCK]	95	[UNIFORMITÀ]	124
[GEOMETRIA]	95	[IMPOSTAZIONI OTTURATORE]	125
Menu [MENU AVANZATO]	98	[FERMO IMMAGINE]	127
[DIGITAL CINEMA REALITY]	98	[ANALISI SEGNALE VIDEO]	128
[CANCELLA]	98	[CUT OFF]	129
[IMMETTI RISOLUZIONE]	99	Menu [IMPOSTAZIONI PROIETTORE]	130
[POSIZIONE ARRESTO]	99	[ID PROIETTORE]	130
[EDGE BLENDING]	99	[MODO DI PROIEZIONE]	130
[RISPOSTA FRAME]	102	[IMPOST. FUNZIONAMENTO]	130
[CREAZIONE CORNICE]	102	[INTENSITÀ LUMINOSA]	134
[FRAME LOCK]	102	[CONTROLLO LUMINOSITA']	135
[POSIZIONE RASTER]	103	[MODALITA' STANDBY]	139
Menu [VISUALIZZA LINGUA(LANGUAGE)]	104	[SPEGNI PER NO SEGNALE]	139
Cambiare la lingua del display	104	[NO LUM. SE NO SEGN.]	140
Menu [IMPOSTAZIONI 3D]	105	[INIZIALIZZA ALLO START]	140
[IMPOSTAZ. SISTEMA 3D]	105	[STARTUP INPUT VIDEO]	140
[IMPOSTAZIONI SYNC 3D]	105	[DATA E ORA]	141
[FORMATO SEGNALE 3D]	106	[PIANIFICAZIONE]	142
[INVERTI DESTRA/SINISTRA]	106	[MULTI PROJECTOR SYNC]	144
[ADATTA COLORE 3D]	107	[RS-232C]	146
[REGOLAZ. IMMAGINE 3D]	107	[MODALITÀ REMOTE2]	147
[REGOLAZIONE DARK TIME]	108	[TASTO FUNZIONE]	147
[RITARDO FRAME 3D]	108	[CALIBRAZIONE DELL'OTTICA]	148
[MODALITÀ TEST 3D]	108	[MEMORIA OTTICA]	148
[SCHEMATA TEST PATTERN 3D]	108	[STATO]	150
[INFO PRECAUZIONI SICUREZZA]	109	[ANALISI VOLTAGGIO AC]	151
[PRECAUZIONI SICUREZZA]	109	[SALVARE TUTTI I DATI UTENTE]	151
		[CARICARE TUTTI I DATI UTENTE]	152
		[INIZIALIZZAZIONE]	152
		[PASSWORD DI SERVIZIO]	153
		Menu [P IN P]	154
		Uso della funzione P IN P	154
		Menu [SCHEMATA DI TEST]	156
		[SCHEMATA DI TEST]	156

Menu [LISTA SEGNALI REGISTRATI]	157
Registrazione di nuovi segnali	157
Ridenominazione di segnali registrati	157
Eliminazione del segnale registrato	158
Protezione del segnale registrato	158
Espansione dell'intervallo di blocco del segnale	158
Sottomemoria	159
Menu [SICUREZZA]	161
[PASSWORD SICUREZZA]	161
[MODIFICA PASSWORD SICUREZZA]	161
[SETTAGGIO SCHERMO]	162
[CHANGEMENT DE TEXTE]	162
[IMPOSTAZIONE DISPOSITIVO DI CONTROLLO]	162
[CAMBIO PASSWORD IMPOSTAZIONI DISPOSITIVO]	164
Menu [RETE]	165
[MODO DIGITAL LINK]	165
[SET UP DIGITAL LINK]	165
[STATO DIGITAL LINK]	166
[IMPOSTAZIONE RETE]	166
[CONTROLLO RETE]	167
[STATO RETE]	167
[MENU DIGITAL LINK]	168
[IMPOSTAZIONE Art-Net]	168
[IMPOST. CANALE Art-Net]	168
[STATO Art-Net]	169
Connessione di rete	169
Collegamento a un trasmettitore cavo incrociato	170
Accesso tramite browser web	171

Capitolo 5 Manutenzione

Indicatori fonte di luce/temperatura/filtro	191
Quando un indicatore si accende	191
Manutenzione/sostituzione	193
Prima dell'esecuzione della manutenzione/sostituzione	193
Manutenzione	193
Sostituzione dell'unità	195
Risoluzione dei problemi	196
Display di autodiagnosi	198

Capitolo 6 Appendice

Informazioni tecniche	201
Protocollo PLink	201
Uso della funzione Art-Net	202
Comandi di controllo mediante LAN	205
Terminale <SERIAL IN>/<SERIAL OUT>	209
Terminale <REMOTE 2 IN>	213
Elenco combinazione display a due finestre	214
Password dispositivo di controllo	215
Kit di aggiornamento	215
Elenco segnali compatibili	216
Specifiche	222
Dimensioni	226
Precauzioni per il collegamento del Supporto di montaggio a soffitto	227
Indice	228

Avviso importante per la sicurezza

AVVERTENZA: QUEST'APPARECCHIO DEVE ESSERE MESSO ELETTRICAMENTE A TERRA.

AVVERTENZA: Per evitare danni che possano essere causa d'incendio o scossa elettrica, non esporre l'apparecchio a pioggia o umidità.
Questo dispositivo non è stato concepito per essere utilizzato nel campo visivo diretto delle postazioni di visualizzazione. Per evitare fastidiosi riflessi nelle postazioni di visualizzazione, questo dispositivo non deve essere collocato nel campo visivo diretto.
Il dispositivo non è adatto a essere utilizzato in una postazione video in conformità con BildscharbV.

Il livello di pressione del suono alla posizione d'ascolto dell'operatore è uguale o inferiore a 70 dB (A) secondo ISO 7779.

AVVERTENZA:

1. Scollegare la spina dalla presa elettrica se non si usa il proiettore per un periodo di tempo prolungato.
2. Per evitare scosse elettriche, non rimuovere la copertura. All'interno non ci sono componenti che possono essere riparati dall'utente. Per l'assistenza rivolgersi esclusivamente a tecnici specializzati.
3. Non rimuovere lo spinotto di messa a terra dalla spina di alimentazione. Questo apparecchio è dotato di una spina di alimentazione tripolare del tipo con messa a terra. La spina entrerà soltanto in una presa di alimentazione del tipo con messa a terra. Questa struttura risponde a una funzione di sicurezza. Se non è possibile inserire la spina nella presa, contattare un elettricista. Non interferire con la funzione della spina con messa a terra.

AVVERTENZA:

Questa apparecchiatura è conforme alla Classe A della norma CISPR32.
In ambienti residenziali questa apparecchiatura potrebbe causare interferenze radio.

ATTENZIONE: Per garantire una conformità duratura, seguire le istruzioni di installazione allegate. Ciò riguarda anche l'utilizzo del cavo di alimentazione fornito e dei cavi di interfaccia schermati per il collegamento a un computer o a una periferica. Inoltre, eventuali cambiamenti o modifiche non autorizzate a questa apparecchiatura potrebbero invalidarne il diritto di utilizzo da parte dell'utente.

Il presente dispositivo è stato progettato per la protezione delle immagini su uno schermo ecc. e non è destinato a essere utilizzato come illuminazione interna in un ambiente domestico.

Direttiva 2009/125/EC

AVVERTENZA: RISCHIO DI SCOSSE ELETTRICHE. NON APRIRE



Etichetta sul proiettore



Il simbolo del lampo con freccia, all'interno di un triangolo equilatero, serve ad avvisare l'utente della presenza di "tensione pericolosa" non isolata all'interno del prodotto di entità tale da rappresentare un potenziale pericolo di scosse elettriche per le persone.



Il punto esclamativo all'interno di un triangolo equilatero ha la funzione di richiamare l'attenzione dell'utente sulla presenza di importanti istruzioni relative al funzionamento e alla manutenzione (assistenza) nella documentazione fornita unitamente al prodotto.

Avviso importante per la sicurezza

AVVERTENZA: Non rivolgere lo sguardo direttamente verso la luce emessa dall'obiettivo quando il proiettore è in uso.
Come per ogni sorgente luminosa, non rivolgere lo sguardo verso il fascio di luce diretto, RG2 IEC 62471-5:2015.



RG2

Etichetta sul proiettore

Avvertenza sul laser

(per Stati Uniti e Canada)

Questo proiettore è un prodotto laser di Classe 3R conforme alla norma IEC 60825-1:2007.

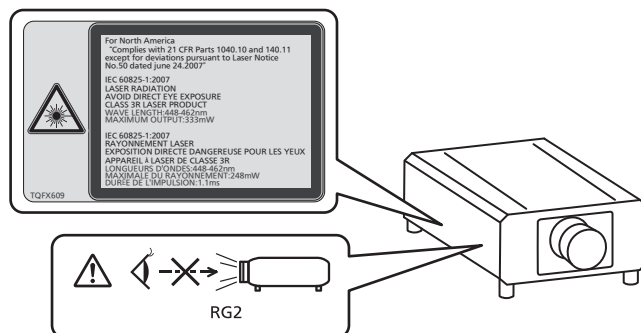

危険-開放時クラス4のレーザー放射 TQFX608
直接放射又は分散放射に眼又は皮膚を暴露させないこと
DANGER-CLASS 4 LASER RADIATION WHEN OPEN AVOID EYE OR
SKIN EXPOSURE TO DIRECT OR SCATTERED RADIATION
DANGER-RAYONNEMENT LASER DE CLASSE 4 - EN CAS D'OUVERTURE
EXPOSITION DANGEREUSE AU RAYONNEMENT DIRECT OU
DIFFUS DES YEUX OU DE LA PEAU

(Interno del prodotto)

(per l'India)

Questo proiettore è un prodotto laser di Classe 1 conforme alla norma IEC/EN 60825-1:2014.

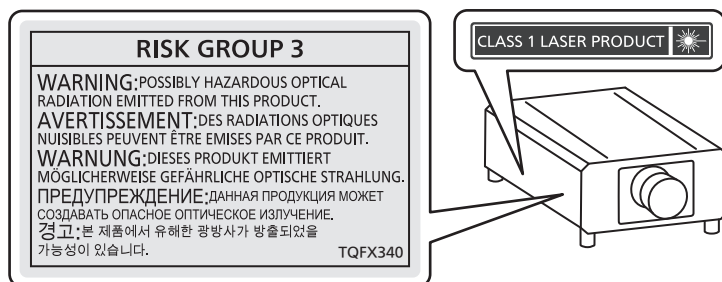

(per gli altri Paesi o regioni)

Questo proiettore è un prodotto laser di Classe 1 conforme alla norma IEC/EN 60825-1:2014.

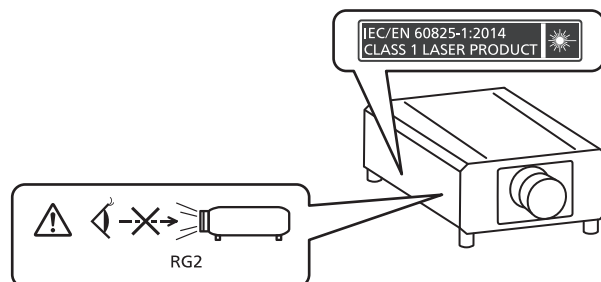

■ Distanza di pericolo (IEC 62471-5:2015)

La distanza dalla superficie della lente di proiezione, per cui il livello di esposizione raggiunge il livello del valore limite di esposizione applicabile, è nota come distanza di pericolo (HD) o distanza di sicurezza.

Non guardare la luce proiettata dall'interno della distanza di pericolo (entro il range RG3). Gli occhi potrebbero danneggiarsi a causa della radiazione diretta. Guardare la luce proiettata dall'esterno della distanza di pericolo (entro il range RG2) è considerato sicuro.

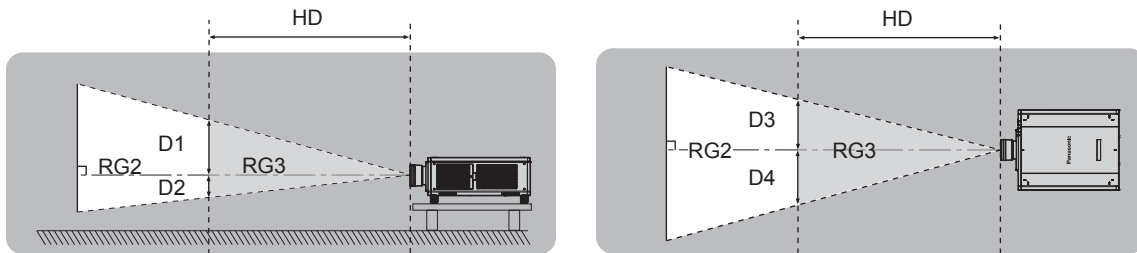

Fatta eccezione per ET-D75LE90

■ Gruppo di rischio

La combinazione di proiettore e obiettivo di proiezione è classificata come gruppo di rischio 2 quando la distanza di pericolo è inferiore a 1 m (39-3/8"). Viene classificata come gruppo di rischio 3 quando la distanza di pericolo supera 1 m (39-3/8"), e sarà per uso professionale invece di uso del consumatore.

Nel caso di gruppo di rischio 3, esiste una possibilità di danneggiamento degli occhi per radiazione diretta quando si guarda la luce di proiezione dall'interno della distanza di pericolo (entro il range RG3).

Nel caso di gruppo di rischio 2, è possibile l'uso in sicurezza senza danneggiare gli occhi in nessuna condizione.

La combinazione del proiettore e dell'obiettivo di proiezione la cui distanza di pericolo supera 1 m (39-3/8") ed è classificata come gruppo di rischio 3 è la seguente.

Obiettivo di proiezione Modello n.	Gruppo di rischio
ET-D75LE30	Gruppo di rischio 3 ^{*1}
ET-D75LE40	
ET-D75LE8	

*1 Quando il proiettore viene utilizzato con l'obiettivo zoom opzionale (Modello n.: ET-D75LE30, ET-D75LE40, ET-D75LE8) collegato, la distanza di pericolo supera 1 m (39-3/8") e indipendentemente dalla condizione d'uso, il rapporto di portata è maggiore di 2,4:1. In tal caso, viene classificato come gruppo di rischio 3.

THIS PROJECTOR MAY BECOME RG3 FOR PROFESSIONAL USE ONLY AND IS NOT INTENDED FOR CONSUMER USE WHEN AN INTERCHANGEABLE PROJECTION LENS IS USED UNDER THE CONDITION THAT THROW RATIO IS GREATER THAN 2.4. REFER TO THE OPERATING INSTRUCTIONS OR LEAFLET FOR HAZARD DISTANCE BEFORE OPERATION.

CE PROJECTEUR PEUT DEVENIR RG3 POUR UNE UTILISATION PROFESSIONNELLE UNIQUEMENT ET N'EST PAS DESTINÉ À UNE UTILISATION DOMESTIQUE LORSQU'UN OBJECTIF DE PROJECTION INTERCHANGEABLE EST UTILISÉ À CONDITION QUE LE RAPPORT DE PROJECTION SOIT SUPÉRIEUR À 2.4. CONSULTEZ LE MANUEL D'UTILISATION OU LA BROCHURE ET PRENEZ CONNAISSANCE DE LA DISTANCE DU RISQUE AVANT DE L'UTILISER.

DIESER PROJEKTOR KANN ALS RG3 NUR FÜR DIE PROFESSIONELLE VERWENDUNG EINGESTUFT WERDEN UND IST NICHT FÜR DIE VERWENDUNG DURCH VERBRAUCHER KONZIPERT, WENN EIN AUSTAUSCHPROJEKTIONSOBJEKTIV VERWENDET WIRD, UNTER DER VORAUSSETZUNG, DASS DAS PROJEKTIONSVERHÄLTNISS ÜBER 2,4 LIEGT. BEACHTEN SIE VOR DER BEDIENUNG DIE BEDIENUNGSANLEITUNG UND DAS FALTBLATT IN BEZUG AUF DEN GEFÄHRDUNGSABSTAND.

ДАННЫЙ ПРОЕКТОР МОЖЕТ ВХОДИТЬ В ГРУППУ РИСКА RG3 — ТОЛЬКО ДЛЯ ПРОФЕССИОНАЛЬНОГО ИСПОЛЬЗОВАНИЯ, И ОН НЕ ПРЕДНАЗНАЧЕН ДЛЯ ИСПОЛЬЗОВАНИЯ ПОТРЕБИТЕЛЯМИ ПРИ ИСПОЛЬЗОВАНИИ СМЕННЫХ ПРОЕКЦИОННЫХ ОБЪЕКТИВОВ ПРИ УСЛОВИИ, ЧТО ПРОЕКЦИОННОЕ ОТНОШЕНИЕ (THROW RATIO) БОЛЬШЕ ЧЕМ 2,4. ПЕРЕД НАЧАЛОМ РАБОТЫ ОБРАТИТЕСЬ К ИНСТРУКЦИЯМ ПО ЭКСПЛУАТАЦИИ ИЛИ БРОШЮРЕ, ЧТОБЫ УЗНАТЬ ПРО ОПАСНОЕ РАССТОЯНИЕ.

이 프로젝터는 투사 비율이 2.4보다 큰 교체식 투사 렌즈를 사용한 경우, 전문가 전용인 RG3 등급이 될 수 있으며, 일반 소비자용이 아닙니다. 작동하기 전에 위험 거리에 대해서는 사용 설명서 또는 안내책자를 참조하십시오.

スローレシオが2.4以上の条件ではRG3になり、民生用ではなく業務用になります。

障害距離：取扱説明書またはリーフレットをご覧ください。

DPQT1424ZA

Avviso importante per la sicurezza

Ciascuna dimensione all'interno della distanza di pericolo (entro il range RG3) per combinazione con l'obiettivo di proiezione la cui distanza di pericolo supera 1 m (39-3/8") è la seguente.

(Unità: m)

Obiettivo di proiezione Modello n.	HD*1	D1*2	D2*2	D3*2	D4*2
ET-D75LE30	2,1	0,6	0,6	0,68	0,68
ET-D75LE40	2,5	0,38	0,38	0,43	0,43
ET-D75LE8	4,9	0,46	0,46	0,53	0,53

*1 HD: Distanza di pericolo

*2 I valori da D1 a D4 cambiano in base all'entità di spostamento dell'obiettivo di proiezione. Ogni valore di questa tabella rappresenta il valore massimo.

Nota

- Il valore nella tabella si basa sull'IEC 62471-5:2015.

AVVERTENZE:

■ ALIMENTAZIONE

La presa elettrica o o l'interruttore di circuito devono essere installati in prossimità dell'apparecchio e devono essere facilmente accessibili in caso di anomalie. Se si verificano i seguenti problemi, scollegare immediatamente l'alimentazione.

L'uso continuato del proiettore in queste condizioni può provocare incendi o scosse elettriche.

- Se oggetti estranei o acqua entrano nel proiettore, scollegare l'alimentazione.
- Se il proiettore cade o l'alloggiamento si rompe, scollegare l'alimentazione.
- Se si nota la presenza di fumo, odori o rumori strani che provengono dal proiettore, scollegare l'alimentazione.

Contattare un centro di assistenza autorizzato per le riparazioni e non cercare di riparare il proiettore da soli.

Durante un temporale, non toccare il proiettore o il cavo.

Farlo potrebbe provocare scosse elettriche.

Non effettuare nessuna azione che possa danneggiare il cavo di alimentazione o la spina di alimentazione.

Se si impiega un cavo di alimentazione danneggiato, possono verificarsi scosse elettriche, cortocircuiti o incendi.

- Non danneggiare il cavo di alimentazione, nè eseguirvi alcuna modifica. Evitare di collocarlo in prossimità di oggetti caldi, non piegarlo né torcerlo eccessivamente, non collocare oggetti pesanti su di esso né affastellarlo.

Chiedere ad un centro di assistenza autorizzato di eseguire tutte le riparazioni necessarie al cavo di alimentazione.

Non utilizzare cavi diversi da quello di alimentazione in dotazione.

La mancata osservanza di tale istruzione potrebbe provocare scosse elettriche o incendi. Non utilizzando il cavo di alimentazione in dotazione per effettuare la messa a terra sul lato della presa si rischia di provocare scosse elettriche.

Inserire saldamente e fino alla base la spina di alimentazione nella presa a muro e il connettore di alimentazione nel terminale del proiettore.

Se la spina non è inserita correttamente, potranno verificarsi scosse elettriche e surriscaldamento.

- Non utilizzare spine danneggiate o prese a muro non fissate correttamente alla parete.

Non maneggiare la spina o il connettore di alimentazione con le mani bagnate.

L'inosservanza di ciò provocherà scosse elettriche.

Non sovraccaricare la presa elettrica.

In caso di sovraccarico dell'alimentazione (per es. si usano troppi adattatori), si può verificare surriscaldamento con conseguente incendio.

Pulire la spina di alimentazione regolarmente per evitare che si copra di polvere.

L'inosservanza di ciò può provocare incendi.

- Se si forma polvere sulla spina di alimentazione, l'umidità che ne risulta può danneggiare l'isolamento.
- Se non si usa il proiettore per un lungo periodo di tempo, estrarre la spina di alimentazione dalla presa elettrica.

Estrarre la spina di alimentazione dalla presa elettrica e pulirla con un panno asciutto regolarmente.

AVVERTENZE:

■ USO/INSTALLAZIONE

Non collocare il proiettore su materiali morbidi come tappeti o materassi spugnosi.

Il proiettore potrebbe surriscaldarsi al punto da provocare bruciature, incendi o danni al proiettore stesso.

Non installare il proiettore in luoghi umidi o polverosi o in ambienti soggetti a fumo oleoso o vapore.

L'uso del proiettore in tali condizioni potrebbe causare incendi, scosse elettriche o deterioramento dei componenti. Il deterioramento dei componenti (ad esempio dei supporti di montaggio a soffitto) potrebbe causare la caduta del proiettore montato a soffitto.

Non installare questo proiettore in una posizione che non sia abbastanza resistente da sostenerne il peso o su una superficie in pendenza o instabile.

L'inosservanza di ciò potrebbe far cadere o rovesciare il proiettore provocando gravi infortuni o danni.

Non coprire le prese d'aria e le uscite di aerazione né posizionarvi cose ad una distanza inferiore a 500 mm (19-11/16").

Il proiettore potrebbe surriscaldarsi al punto da provocare un incendio o rimanere danneggiato.

- Non collocare il proiettore in luoghi stretti o mal ventilati.
- Non collocare il proiettore su tessuti o carta, in quanto questi materiali potrebbero essere risucchiati nella presa d'aria.

Non guardare né esporre la pelle al fascio di luce emesso dall'obiettivo quando il proiettore è in uso.

Farlo può provocare ustioni o perdita della vista.

- L'obiettivo del proiettore emette luce di elevata intensità. Non guardare né mettere le mani direttamente in questa luce.
- Non permettere ai bambini di guardare direttamente nell'obiettivo. Si raccomanda inoltre di spegnere il proiettore e disattivare l'alimentazione principale quando ci si allontana dal proiettore.

Non proiettare immagini con il copriobiettivo dell'obiettivo di protezione (opzionale) ancora montato.

Una simile azione può provocare un incendio.

Non cercare in nessun caso di modificare o smontare il proiettore.

All'interno del proiettore sono presenti componenti ad alta tensione che potrebbero provocare incendi o scosse elettriche.

- Per qualsiasi intervento di controllo, regolazione e riparazione, rivolgersi ad un centro di assistenza autorizzato.

Ciò potrebbe causare l'esposizione a radiazioni pericolose.

- Il modulo laser è installato all'interno di questo proiettore. Seguire le procedure indicate nelle istruzioni per l'uso in caso si vogliano effettuare operazioni o modifiche.

Non consentire l'ingresso di oggetti metallici, materiali infiammabili o liquidi all'interno del proiettore.

Evitare che il proiettore si bagni.

Questo può provocare cortocircuiti, surriscaldamento e causare incendi, scosse elettriche e il guasto del proiettore.

- Non collocare mai contenitori con liquidi oppure oggetti metallici in prossimità del proiettore.
- Qualora si verificasse l'ingresso di liquidi nel proiettore, rivolgersi al rivenditore.
- Prestare particolare attenzione ai bambini.

Utilizzare il supporto da soffitto specificato da Panasonic Connect Co., Ltd.

L'uso di supporti di montaggio a soffitto diversi da quello specificato potrebbe causare cadute.

- Fissare sempre il cavetto di sicurezza fornito al supporto di montaggio a soffitto per evitare la caduta del proiettore.

Le operazioni di installazione, come ad esempio quella del supporto da soffitto, dovranno essere eseguite esclusivamente da tecnici qualificati.

Se l'installazione non è eseguita e assicurata in modo corretto, può provocare lesioni o incidenti come scosse elettriche.

- Assicurarsi di utilizzare il cavo fornito con il supporto di montaggio a soffitto come misura di sicurezza extra per evitare che il proiettore cada. (Installare in una posizione diversa dal supporto di montaggio a soffitto).

AVVERTENZE:

■ ACCESSORI

Non usare né maneggiare le batterie in modo scorretto e far riferimento a quanto segue.

L'inosservanza di questa prescrizione può causare ustioni, perdite, surriscaldamento, esplosioni o principi di incendio da parte delle batterie.

- Non utilizzare batterie diverse da quelle specificate.
- Non caricare batterie a secco.
- Non smontare le batterie a secco.
- Non riscaldare le batterie né gettarle in acqua o fuoco.
- Fare in modo che i terminali + e – delle batterie non entrino in contatto con oggetti metallici come collane o forcine per i capelli.
- Non conservare o trasportare le batterie insieme ad oggetti metallici.
- Conservare le batterie in un sacchetto di plastica e tenerle lontano da oggetti metallici.
- Accertarsi che le polarità (+ e –) siano disposte correttamente quando si inseriscono le batterie.
- Non usare batterie nuove insieme ad altre vecchie né mischiare tipi diversi di batterie.
- Non usare batterie con la copertura esterna staccata o rimossa.

Se la batteria perde del fluido, non toccare a mani nude e osservare le misure che seguono se necessario.

- Il fluido della batteria sulla pelle o sugli abiti può provocare infiammazioni della pelle stessa o lesioni. Sciacquare con acqua pulita e richiedere subito l'intervento medico.
- Se il fluido della batteria entra negli occhi può provocare la perdita della vista. In questo caso, non sfregare gli occhi. Sciacquare con acqua pulita e richiedere subito l'intervento medico.

Tenere la vite di fissaggio obiettivo fuori dalla portata dei bambini.

Nel caso fossero ingerite accidentalmente, si potrebbero verificare dei danni fisici.

- Se ingoiate, richiedere subito l'intervento medico.

Rimuovere tempestivamente le batterie esaurite dal telecomando.

- Se vengono lasciate nel telecomando, potrebbero perdere i fluidi interni, surriscaldarsi o esplodere.

PRECAUZIONI:

■ ALIMENTAZIONE

Quando si scollega il cavo di alimentazione, mantenere ferma la spina e il cavo di alimentazione.

Se il cavo viene tirato, potrebbe danneggiarsi, con conseguente rischio di incendi, cortocircuiti o scosse elettriche.

Quando si prevede di non utilizzare il proiettore per prolungati periodi di tempo, scollegare la spina di alimentazione dalla presa a muro.

L'inosservanza di questa indicazione potrebbe causare un incendio o scosse elettriche.

Prima di sostituire la lente di proiezione, assicurarsi di aver spento l'apparecchio e di aver estratto la spina dalla presa a muro.

- L'emissione inattesa di luce può causare danni agli occhi.
- Sostituire la lente di proiezione senza disinserire la spina può provocare una scossa elettrica.

Disinserire sempre la spina di alimentazione dalla presa a parete prima di eseguire qualsiasi operazione di pulizia o sostituzione sull'apparecchio.

L'inosservanza di questa indicazione potrebbe causare scosse elettriche.

■ USO/INSTALLAZIONE

Non collocare altri oggetti pesanti sul proiettore.

L'inosservanza di questa prescrizione potrebbe rendere instabile il proiettore. La caduta del proiettore può provocare danni o infortuni e il proiettore potrebbe danneggiarsi o deformarsi.

Non usare l'unità come appoggio.

Sussiste il rischio di caduta e l'unità potrebbe rompersi provocando lesioni.

- Evitare che i bambini si mettano in piedi o seduti sul proiettore.

Non collocare il proiettore in ambienti troppo caldi.

Farlo può provocare il deterioramento dell'alloggiamento esterno o dei componenti interni o causare incendi.

- Prestare particolare attenzione agli ambienti esposti alla luce solare diretta o vicino a radiatori.

Non installare il proiettore in un luogo in cui possano presentarsi inquinamento salino o gas corrosivi.

In tali luoghi il proiettore potrebbe cadere a causa della corrosione. Potrebbero inoltre verificarsi malfunzionamenti.

Non mettere le mani o altri oggetti vicino all'uscita di aerazione.

Farlo potrebbe provocare lesioni o danneggiare le mani o altri oggetti.

- Dall'uscita di aerazione fuoriesce aria calda. Non avvicinare le mani, il viso o oggetti che non sopportano il calore all'uscita di aerazione.

Non mettere le mani nelle aperture dietro all'obiettivo quando si estrae l'obiettivo.

La mancata osservanza di ciò può provocare lesioni.

Non stare in piedi di fronte all'obiettivo quando si usa il proiettore.

Facendolo si rischia di danneggiare o bruciare i vestiti.

- L'obiettivo del proiettore emette luce di elevata intensità.

Non posizionare oggetti di fronte all'obiettivo quando si usa il proiettore.

Si potrebbero inoltre causare incendi, danni a oggetti o malfunzionamento del proiettore.

- L'obiettivo del proiettore emette luce di elevata intensità.

Il proiettore deve essere trasportato o installato da almeno due persone.

Potrebbero altrimenti verificarsi incidenti dovuti a caduta.

Scollegare sempre tutti i cavi prima di spostare il proiettore.

Lo spostamento del proiettore quando i cavi sono ancora collegati potrebbe provocarne il danneggiamento, con il conseguente rischio di incendi o scosse elettriche.

Nel montare il proiettore sul soffitto, tenere le viti di montaggio e il cavo di alimentazione lontano da eventuali parti metalliche nel soffitto.

Il contatto con parti metalliche nel soffitto può provocare scosse elettriche.

PRECAUZIONI:

■ ACCESSORI

Quando si prevede di non utilizzare il proiettore per un lungo periodo di tempo, rimuovere le batterie dal telecomando.

L'inosservanza di questa prescrizione può causare perdite dalle batterie, surriscaldamenti, principi di incendi o esplosioni, che potrebbero dar luogo a incendi o a contaminazione dell'area circostante.

■ MANUTENZIONE

Non montare il filtro dell'aria mentre è ancora bagnato.

Questo può provocare folgorazioni o guasti.

- Dopo la pulizia, asciugare completamente i filtri dell'aria prima di rimontarli.

Chiedere al proprio rivenditore di provvedere alla pulizia interna del proiettore ogni 20 000 ore di utilizzo stimato.

L'uso continuato in presenza di un accumulo di polvere all'interno del proiettore potrebbe dar luogo a incendi.

- Per i costi della pulizia, chiedere al rivenditore.

■ Visione 3D

Le persone con storia clinica di ipersensibilità alla luce, problemi cardiaci o salute precaria non devono visualizzare immagini 3D.

Ciò potrebbe portare a peggioramenti delle condizioni mediche.

Nel caso si avverta stanchezza, malessere o altre anomalie durante la visualizzazione con gli occhiali 3D, interrompere la visualizzazione.

Continuare può provocare problemi di salute. Interrompere quando necessario.

Durante la visione di film 3D, proiettare un film alla volta e interrompere quando necessario.

Durante la visione di un contenuto 3D su dispositivi interattivi come giochi o computer 3D, fare una pausa dopo circa 30 - 60 minuti.

L'uso prolungato può affaticare gli occhi.

Quando si preparano i contenuti, utilizzare quelli creati appositamente per essere usati in 3D.

Potrebbe causare affaticamento degli occhi o problemi di salute.

Quando si visualizzano immagini 3D, fare attenzione alle persone e agli oggetti nelle vicinanze.

I video 3D possono trasmettere la sensazione erronea di oggetti reali e i relativi movimenti del corpo possono danneggiare oggetti e provocare infortuni.

Indossare gli occhiali 3D per la visione 3D.

Non inclinare la testa durante la visione con gli occhiali 3D.

I miopi, i presbiteri, le persone con vista debole da un occhio o gli astigmatici dovranno indossare occhiali correttivi insieme agli occhiali 3D.

Se l'immagine appare nitidamente doppia durante la visione del video 3D, interrompere la visualizzazione.

Fissare le immagini per periodi prolungati può affaticare gli occhi.

La distanza di visione deve essere pari ad almeno tre volte l'altezza effettiva dello schermo.

L'utilizzo di occhiali 3D a una distanza inferiore rispetto a quella consigliata può affaticare gli occhi. Se la parte superiore e inferiore dello schermo presenta delle bande nere, come avviene con alcuni film, la distanza di visione deve essere pari ad almeno tre volte l'altezza effettiva dell'immagine.

I bambini di età inferiore a 5 o 6 anni non devono indossare gli occhiali 3D.

Data la difficoltà di valutare le reazioni dei bambini ad affaticamento e disagio, la loro condizione può aggravarsi rapidamente.

Qualora un bambino indossi gli occhiali 3D, gli adulti presenti dovranno controllare che non affatichi gli occhi.

Rimozione delle batterie

Batterie del telecomando

1. Premere la linguetta e sollevare il coperchio.

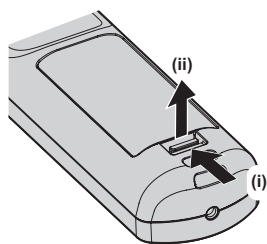

2. Rimuovere le batterie.

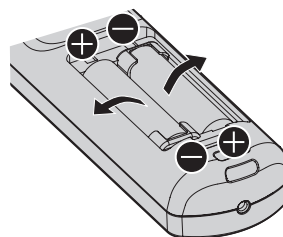

■ Marchi

- SOLID SHINE è un marchio di Panasonic Holdings Corporation.
- Windows e Internet Explorer sono marchi registrati o marchi di Microsoft Corporation negli Stati Uniti e in altri paesi.
- Mac, macOS e Safari sono marchi di Apple Inc. registrati negli Stati Uniti e in altri paesi.
- Il marchio PJLink è un marchio applicato per i diritti relativi ai marchi in Giappone, negli Stati Uniti e in altri paesi o aree geografiche.
- I termini HDMI e High-Definition Multimedia Interface HDMI e il logo HDMI sono marchi o marchi registrati di HDMI Licensing Administrator, Inc. negli Stati Uniti e in altri paesi.
- Crestron Connected, il logo Crestron Connected, Crestron Fusion, Crestron RoomView e RoomView sono marchi o marchi registrati di Crestron Electronics, Inc. negli Stati Uniti e/o in altri paesi.
- HDBaseT™ è un marchio di HDBaseT Alliance.
- Art-Net™ Designed by and Copyright Artistic Licence Holdings Ltd
- DisplayPort è un marchio o marchio registrato della Video Electronics Standards Association.
- Adobe, Acrobat, Flash Player e Reader sono marchi registrati o marchi di Adobe Systems Incorporated negli Stati Uniti e/o in altro Paesi.
- RealD 3D è un marchio di RealD Inc.
- Alcuni dei font tipografici utilizzati nel menu sullo schermo sono font bitmap Ricoh, prodotti e venduti da Ricoh Company, Ltd.
- Tutti gli altri nomi, nomi di aziende e nomi di prodotti menzionati nel presente manuale sono marchi o marchi registrati dei rispettivi proprietari.
I simboli ® e ™ non sono riportati nel presente manuale.

■ Illustrazioni del manuale

- Le illustrazioni relative al proiettore, allo schermo e ad altri componenti potrebbero variare rispetto al prodotto effettivo.
- Le illustrazioni del proiettore con il cavo di alimentazione collegato sono soltanto esempi. La forma dei cavi di alimentazione in dotazione varia a seconda del paese in cui è stato acquistato il prodotto.

■ Pagine di riferimento

- Nel presente manuale, le pagine di riferimento sono indicate con (➔ pagina 00).

■ Terminologia

- In questo manuale, l'accessorio "Unità telecomando senza fili/cablato" si riferisce come "telecomando".

Caratteristiche del proiettore

Alta luminanza e alto contrasto

- ▶ Grazie al sistema ottico altamente efficiente, che massimizza l'uscita della fonte di luce allo stato solido e al sistema di pilotaggio unico, si ottengono un'alta luminanza di 12 000 lm e un alto contrasto di 20 000:1 oltre all'alta riproduzione dei colori.

Impostazione facile ed altamente flessibile

- ▶ Oltre al supporto DIGITAL LINK, al supporto Art-Net e all'abbondante gamma di obiettivi opzionali, è possibile l'applicazione a una vasta gamma d'uso con il supporto di tutta la direzione di proiezione a 360° che utilizza le caratteristiche della fonte di luce allo stato solido.

Lunga durata e alta affidabilità

- ▶ Il costo di mantenimento per il funzionamento a lungo termine è ridotto dalla peculiare tecnologia di controllo del raffreddamento della fonte di luce e dai miglioramenti nella resistenza alla polvere. Inoltre, contribuirà a un funzionamento stabile l'implementazione della funzione di backup che garantirà la continuazione della proiezione commutando immediatamente al segnale di ingresso di backup anche quando il segnale di ingresso viene interrotto, oltre ad adottare la fonte di luce allo stato solido di lunga durata.

Procedura rapida

Per dettagli, fare riferimento alle pagine corrispondenti.

1. Impostare il proiettore.
(➔ pagina 34)



2. Fissare l'obiettivo di proiezione (opzionale).
(➔ pagina 46)



3. Collegarlo a dispositivi esterni.
(➔ pagina 48)



4. Collegare il cavo di alimentazione.
(➔ pagina 55)



5. Accendere il proiettore.
(➔ pagina 56)



6. Effettuare le impostazioni iniziali.
(➔ pagina 57)

- Questi sono i passaggi da svolgere la prima volta in cui si accende il proiettore dopo l'acquisto dello stesso.



7. Selezionare il segnale di ingresso.
(➔ pagina 65)



8. Regolare l'immagine.
(➔ pagina 65)

Capitolo 1 Preparazione

Questo capitolo descrive le cose da sapere o da verificare prima di utilizzare il proiettore.

Precauzioni per l'uso

Precauzioni per il trasporto

- Prima di utilizzare il proiettore, rimuovere la spugna per polvere dalla porzione di montaggio dell'obiettivo di proiezione e conservarla per un eventuale uso futuro. Quando si trasporta il proiettore, rimuovere l'obiettivo di proiezione prima di collegare la spugna per polvere. In caso contrario si accumulerà polvere all'interno, provocando malfunzionamenti.
- Trasportare il proiettore con 2 o più persone. In caso contrario il proiettore potrebbe cadere, con conseguenti danni o deformazione del proiettore, o lesioni.
- Quando si trasporta il proiettore, reggerlo saldamente dal fondo ed evitare vibrazioni eccessive e impatti. Possono danneggiare le componenti interne e portare a disfunzioni.
- Non trasportare il proiettore con i piedini regolabili estesi. Ciò potrebbe provocare il danneggiamento dei piedini regolabili.

Precauzioni per l'installazione

■ Non installare il proiettore all'aperto.

Il proiettore è progettato esclusivamente per uso interno.

■ Non posizionare il proiettore nei luoghi seguenti.

- Luoghi in cui possono verificarsi vibrazioni e impatti, per esempio in automobile o in altri veicoli: ciò potrebbe causare danni alle componenti interne o malfunzionamento.
- Posizione vicino al mare o in presenza di gas corrosivo: il proiettore potrebbe cadere nel caso fossero presenti eventuali segni di corrosione. In caso contrario, inoltre, si potrebbe accorciare la durata utile dei componenti con conseguenti malfunzionamenti.
- In prossimità dell'uscita di un condizionatore d'aria: in base alle condizioni di utilizzo, in rari casi la schermata potrebbe fluttuare a causa dell'aria riscaldata proveniente dall'uscita di aerazione o a causa dell'aria calda o raffreddata proveniente dal condizionatore d'aria. Accertarsi che l'aria in uscita dal proiettore o da altre apparecchiature, o quella proveniente dal condizionatore d'aria, non sia diretta verso la parte anteriore del proiettore.
- Luoghi con fluttuazioni nette di temperatura, tipo in prossimità di luci (lampade da studio): agire in tal modo può accorciare la durata della fonte di luce, o portare a deformazioni del proiettore a causa del calore, provocando malfunzionamenti.
Seguire la temperatura dell'ambiente operativo del proiettore.
- In prossimità di linee di alimentazione ad alta tensione o di motori: ciò potrebbe interferire con il funzionamento del proiettore.
- Luoghi dove vi siano apparecchi laser ad alta potenza: un raggio laser diretto sulla superficie della lente di proiezione danneggia i chip DLP.

■ Accertarsi di chiedere la presenza di un tecnico specializzato o del rivenditore per l'installazione del proiettore al soffitto.

Il Supporto di montaggio a soffitto opzionale è necessario.

Modello n.: ET-PKD520H (per soffitti alti), ET-PKD520S (per soffitti bassi), ET-PKD520B (Staffa di montaggio del proiettore)

■ Richiedere l'intervento di un tecnico qualificato o del rivenditore per l'installazione dei cavi necessari alla connessione DIGITAL LINK.

Se le caratteristiche di trasmissione dei cavi non vengono sfruttate adeguatamente a causa di un'installazione non corretta, immagini e suoni potrebbero risultare disturbati.

■ Il proiettore potrebbe non funzionare correttamente a causa di forti onde radio provenienti da una stazione radiofonica o da un apparecchio radio.

Se vicino al luogo di installazione è presente una struttura o un'apparecchiatura che emette forti onde radio, installare il proiettore a una distanza sufficientemente lontana dalla fonte di tali onde. In alternativa, avvolgere il cavo LAN collegato al terminale <DIGITAL LINK/LAN> con un foglio o un tubo metallico, collegato a terra ad entrambi i lati.

■ Regolazione della messa a fuoco

L'obiettivo di proiezione ad alta chiarezza è influenzato dal punto di vista termico dalla luce proveniente dalla fonte di luce, rendendo la messa a fuoco instabile nel periodo immediatamente successivo all'accensione. Si consiglia di proiettare immagini in modo continuo per almeno 30 minuti prima di regolare la messa a fuoco.

■ Non installare il proiettore a un'altitudine di 4 200 m (13 780') o superiore sul livello del mare.

■ Non utilizzare il proiettore in una posizione in cui la temperatura ambiente supera i 50 °C (122 °F).

L'uso del proiettore in una posizione con altitudine troppo elevata o temperatura ambiente troppo elevata può ridurre la durata dei componenti o portare a malfunzionamenti.

Il limite superiore della temperatura dell'ambiente operativo varia a seconda dell'altitudine o dell'impostazione [MOD. FUNZION.] nel menu [IMPOSTAZIONI PROIETTORE] → [IMPOST. FUNZIONAMENTO] (➔ pagina 130).

Altitudine sul livello del mare	Impostazione per [MOD. FUNZION.]	
	[NORMALE], [UTENTE1], [UTENTE2], [UTENTE3]	[ECO], [LUNGA DURATA 1], [LUNGA DURATA 2], [LUNGA DURATA 3]
Altitudine di 0 m (0') o superiore, ma inferiore a 1 400 m (4 593')	0 °C (32 °F) - 50 °C (122 °F)	0 °C (32 °F) - 45 °C (113 °F)
Altitudine di 1 400 m (4 593') o superiore, ma inferiore a 2 700 m (8 858')	0 °C (32 °F) - 45 °C (113 °F)	
Altitudine di 2 700 m (8 858') o superiore, ma inferiore a 4 200 m (13 780')		Il proiettore non può essere utilizzato.

Quando viene utilizzato il Filtro anti-fumo, la temperatura dell'ambiente operativo deve essere compresa tra 0 °C (32 °F) e 40 °C (104 °F) indipendentemente dall'impostazione [MOD. FUNZION.]. Non può essere utilizzato a un'altitudine di 1 400 m (4 593') o superiore sul livello del mare.

■ La proiezione a 360° è possibile.

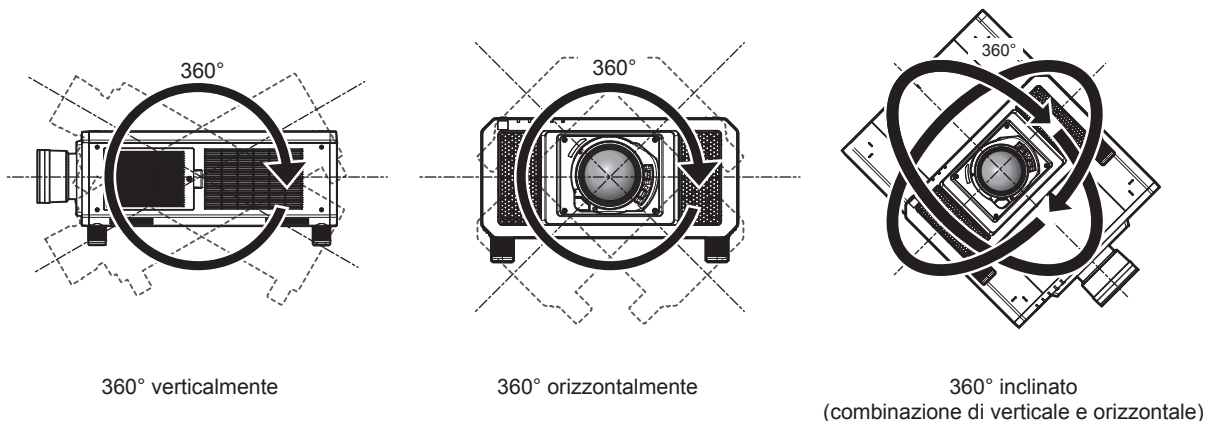

■ Precauzioni quando si imposta il proiettore

- Utilizzare i piedini regolabili solo per l'installazione su supporto a pavimento e per regolare l'angolazione. L'uso per scopi diversi potrebbe danneggiare il proiettore.
- I piedini regolabili possono essere rimossi se non sono necessari per l'installazione. Tuttavia, per fissare il proiettore in posizione non utilizzare i fori per le viti dove sono stati rimossi i piedini regolabili. Inoltre, inserire nei fori dei piedini regolabili esclusivamente le viti specificate nel manuale dell'utente degli accessori opzionali. In caso contrario il proiettore potrebbe danneggiarsi.

- Nell'installare il proiettore con un metodo diverso dall'installazione a pavimento facendo uso dei piedini regolabili, o dall'installazione a soffitto, rimuovere i piedini regolabili (4 posizioni) e utilizzare i sei fori delle viti per montaggio a soffitto per collegare il proiettore a un supporto (come mostrato in figura).
(Diametro vite: M6, profondità filetto all'interno del proiettore: 27 mm (1-1/16"), coppia di torsione: $4 \pm 0,5$ N·m)

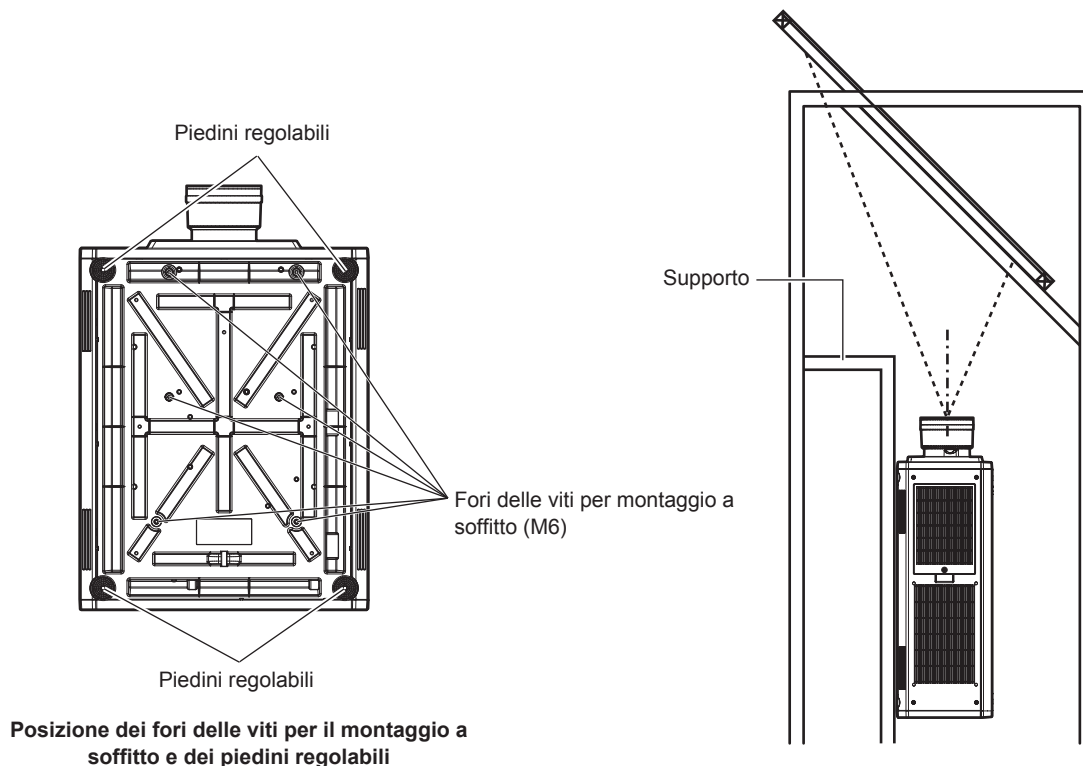

- Non impilare tre o più proiettori.
- Non impilare due proiettori e non utilizzarli simultaneamente.
Quando si impilano due proiettori, utilizzarne uno come proiettore e l'altro come proiettore di backup. Inoltre, adottare misure cautelative per evitare eventuali scivolamenti. Utilizzare la Struttura opzionale (Modello n.: ET-PFD510) quando si impilano due proiettori che vengono utilizzati simultaneamente.
- Non utilizzare il proiettore supportandolo dalla parte superiore.
- Non bloccare le bocchette di ventilazione (in ingresso e in uscita) del proiettore.

- Evitare che l'aria riscaldata o raffreddata dall'impianto di condizionamento colpisca direttamente le bocchette di ventilazione (in ingresso e in uscita) del proiettore.

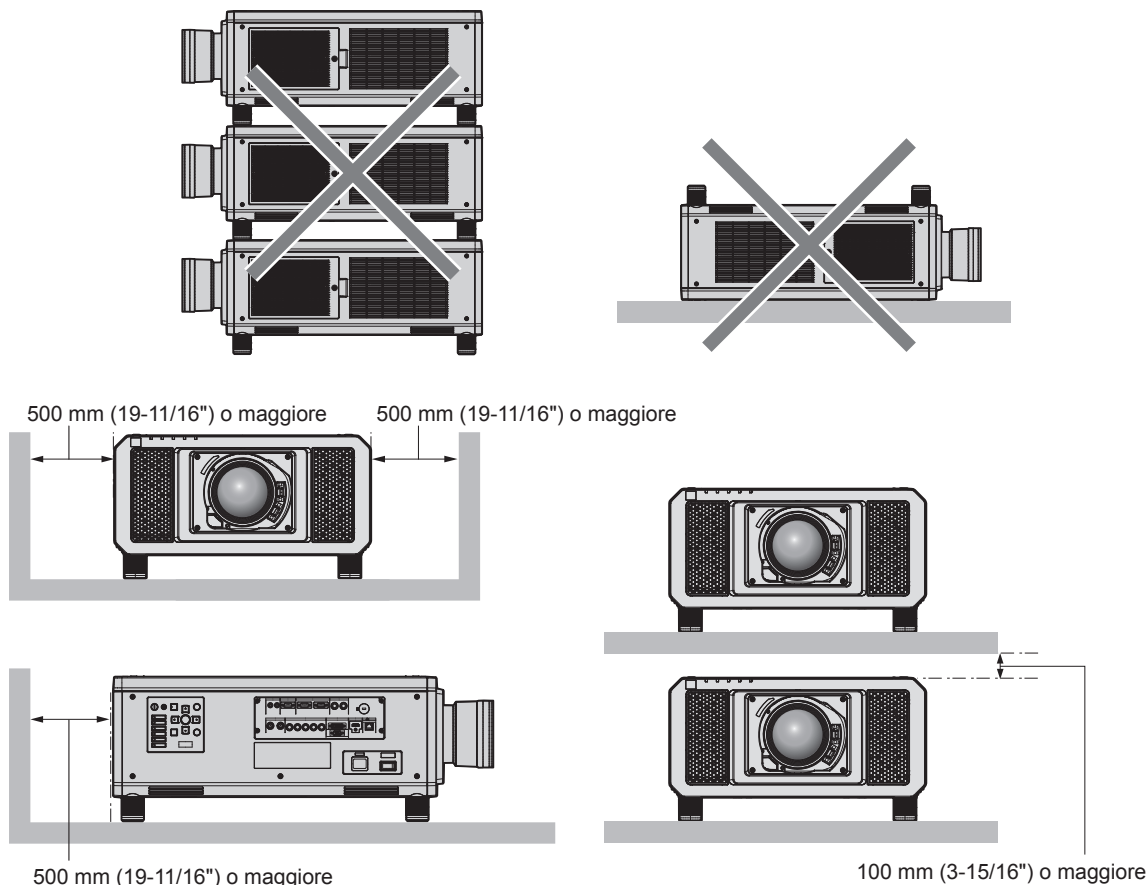

- Non installare il proiettore in spazi ristretti.
In caso di installazione del proiettore in uno spazio limitato, fornire separatamente un impianto di condizionamento d'aria o di ventilazione. L'aria calda in uscita potrebbe accumularsi se la ventilazione non è sufficiente, facendo scattare il circuito di protezione del proiettore.

Sicurezza

Quando si usa questo prodotto, adottare misure di sicurezza contro i seguenti incidenti.

- Informazioni personali fatte trapelare attraverso questo prodotto
 - Funzionamento non autorizzato di questo prodotto da terze parti che agiscono in malafede
 - Interferenza o arresto di questo prodotto da terze parti che agiscono in malafede
- Prendere le necessarie misure di sicurezza. (➔ pagine 161, 186)
- Rendere la propria password quanto più difficile possibile da indovinare.
 - Cambiare regolarmente la password.
 - Panasonic Connect Co., Ltd. o le sue società affiliate non chiederanno mai direttamente la vostra password.
Non divulgare la password in caso si ricevano richieste di questo tipo.
 - La rete di collegamento deve essere resa sicura da un firewall, ecc.
 - Impostare una password per il controllo web e limitare gli utenti che possono accedere.

DIGITAL LINK

“DIGITAL LINK” è una tecnologia per trasmettere segnali video, audio, Ethernet e segnali di controllo seriali facendo uso di un cavo incrociato, aggiungendo così funzioni uniche Panasonic Connect Co., Ltd. allo standard di comunicazione HDBaseT™ formulato da HDBaseT Alliance.

Questo proiettore supporta il dispositivo con uscita DIGITAL LINK opzionale (Modello n.: ET-YFB100G, ET-YFB200G) e periferiche di altri produttori (trasmettitori cavi incrociati quali il “trasmettitore XTP” di Extron Electronics) che utilizzano lo stesso standard HDBaseT™. Per i dispositivi di altri produttori di cui è stata fatta la verifica di funzionamento con questo proiettore, visitare il sito web (<https://panasonic.net/cns/projector/>). Si noti che la verifica per le unità di altri produttori è stata fatta per le voci impostate da Panasonic Connect Co., Ltd. e non tutte le operazioni sono state verificate. Per gli eventuali problemi di funzionamento o di prestazione provocati dalle unità di altri produttori, contattare i rispettivi produttori. Questo proiettore non supporta la trasmissione audio in quanto non è fornito di funzione audio.

Art-Net

“Art-Net” è un protocollo di comunicazione Ethernet basato sul protocollo TCP/IP.

Utilizzando il controller DMX e il software applicativo, è possibile controllare l'illuminazione e lo “stage system”. Art-Net è realizzato in base al protocollo di comunicazione DMX512.

Software di avvertimento precoce

Il proiettore supporta il “Software di avvertimento precoce”, che controlla lo stato del display (proiettore o display a schermo piatto) e delle periferiche all'interno di una intranet, informando delle eventuali anomalie di tale apparecchiatura e individuando segni di possibili anomalie. Inoltre, è possibile eseguire una manutenzione anticipata, dal momento che questo software fornisce notifica del tempo approssimativo per la sostituzione dei materiali di consumo del display, per la pulizia di ogni parte del display e per la sostituzione dei componenti del display.

A seconda del tipo di licenza, il numero di display che è possibile registrare per il controllo varia. Limitato ai primi 90 giorni dopo l'installazione in un computer, è possibile registrare fino a 2048 unità di visualizzazione gratis.

Eseguire il download del software dal sito web (<https://panasonic.net/cns/projector/pass/>). È necessario registrarsi e accedere a PASS*1 per poter eseguire il download.

*1 PASS: Panasonic Professional Display and Projector Technical Support Website
Per dettagli, visitare il sito web (<https://panasonic.net/cns/projector/pass/>).

Smaltimento

Per smaltire questo prodotto, chiedere alle autorità locali o al rivenditore informazioni sui metodi per un corretto smaltimento.

Precauzioni per l'uso

■ Per ottenere una buona qualità dell'immagine

Per poter visionare una bella immagine con contrasto più alto, preparare un ambiente appropriato. Tirare le tende o chiudere gli scuri delle finestre e spegnere eventuali luci artificiali vicine allo schermo per impedire che la luce esterna o la luce delle lampade interne si rifletta sullo schermo.

■ Non toccare la superficie dell'obiettivo di proiezione a mani nude.

Se la superficie dell'obiettivo di proiezione viene sporcata da impronte digitali o altro, l'effetto sarà ingrandito e proiettato sullo schermo.

Collegare il copriobiettivo in dotazione all'obiettivo di proiezione opzionale quando non si utilizza il proiettore.

■ Chip DLP

- I chip DLP sono componenti di precisione. Si noti che, in rari casi, pixel ad alta precisione potrebbero mancare o essere sempre illuminati. Un tale fenomeno non indica un malfunzionamento.
- Dirigere un raggio laser ad alta potenza sulla superficie della lente di proiezione può danneggiare i chip DLP.

■ Non spostare il proiettore né sottoporlo a vibrazioni o impatti mentre è in funzione.

In tal caso potrebbe ridursi la durata utile del motore incorporato.

■ Fonte di luce

La fonte di luce del proiettore utilizza laser e presenta le seguenti caratteristiche.

- A seconda della temperatura dell'ambiente operativo, la luminanza della fonte di luce diminuirà.
Più alta la temperatura diventa, maggiormente la luminanza della fonte di luce diminuisce.
- La luminanza della fonte di luce diminuisce con la durata di uso.

Il tempo entro il quale la luminanza della fonte di luce diminuisce dalla metà differisce a seconda dell'impostazione del menu [IMPOSTAZIONI PROIETTORE] → [IMPOST. FUNZIONAMENTO] → [MOD. FUNZION.].

Il tempo stimato entro il quale la luminanza della fonte di luce diminuisce dalla metà è il seguente:

(La durata viene stimata quando il menu [IMMAGINE] → [CONTRASTO DINAMICO] è impostato su [3].)

- Quando [MOD. FUNZION.] è impostato su [NORMALE]: Circa 20 000 ore
- Quando [MOD. FUNZION.] è impostato su [ECO]: Circa 24 000 ore
- Quando [MOD. FUNZION.] è impostato su [LUNGA DURATA 1]: Circa 43 000 ore
- Quando [MOD. FUNZION.] è impostato su [LUNGA DURATA 2]: Circa 61 000 ore
- Quando [MOD. FUNZION.] è impostato su [LUNGA DURATA 3]: Circa 87 000 ore

La luminanza può essere mantenuta il più possibile per lo stesso tempo di utilizzo impostando il menu [IMPOSTAZIONI PROIETTORE] → [IMPOST. FUNZIONAMENTO] → [MODAL. COSTANTE] su [AUTO]. Questi tempi rappresentano una stima approssimativa quando il proiettore viene utilizzato senza cambiare le impostazioni [MOD. FUNZION.] e [MODAL. COSTANTE] e varieranno in base alle singole differenze e condizioni d'uso.

Se la luminosità è notevolmente ridotta e la fonte di luce non si accende, chiedere al proprio rivenditore di pulire l'interno del proiettore o di sostituire l'unità della fonte di luce.

■ Collegamenti con computer e dispositivi esterni

- Nel collegare un computer o un'unità esterna, leggere con attenzione questo manuale per quanto riguarda l'uso dei cavi di alimentazione e di cavi schermati.

■ Visualizzazione di immagini 3D

Il proiettore può visualizzare l'ingresso del segnale video 3D in vari formati quali "compressione frame", "side by side" e così via.

Si richiede di preparare dispositivi esterni per la visione di immagini 3D (ad esempio occhiali 3D, dispositivi di emissione segnale video) adatti al proprio sistema 3D. I collegamenti del proiettore e dei dispositivi esterni variano a seconda del sistema 3D da utilizzare; vedere le istruzioni per l'uso dei dispositivi esterni utilizzati.

Consultare "Elenco dei segnali compatibili 3D" (➔ pagina 219) per i tipi di segnali video 3D utilizzabili con il proiettore.

Accessori

Accertarsi che i seguenti accessori siano in dotazione con il proiettore. I numeri racchiusi in < > indicano il numero di accessori.

Unità telecomando senza fili/cablato <1>
(N2QAYB001052)



(K2CZ3YY00058)

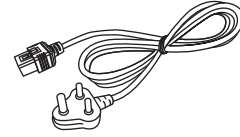

(K2CZ3YY00032)

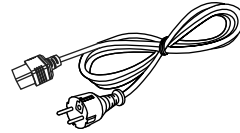

Cavo di alimentazione
(K2CM3YY00007)

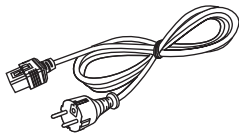

(K2CT3YY00014)

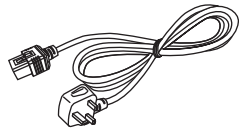

(K2CG3YY00189)

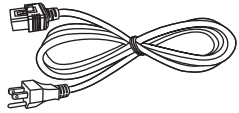

CD-ROM <1>
(TXFQB02WQGZ)

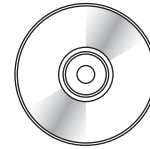

Batteria AA/R6 o AA/LR6 <2>

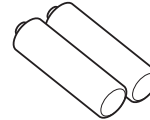

(Per unità telecomando)

Vite di fissaggio obiettivo <1>
(XYN4+J18FJ)



Attenzione

- Dopo aver disimballato il proiettore, smaltire in modo corretto la copertura del cavo di alimentazione e il materiale di imballaggio.
- Non utilizzare il cavo di alimentazione in dotazione per dispositivi diversi da questo proiettore.
- Per gli accessori mancanti, consultare il rivenditore.
- Conservare i componenti piccoli in modo appropriato e tenerli lontani dai bambini.

Nota

- Il tipo e il numero dei cavi di alimentazione in dotazione variano in base al paese o alla regione di acquisto del prodotto.
- I numeri di modello degli accessori sono soggetti a modifiche senza preavviso.

Contenuto del CD-ROM in dotazione

I contenuti del CD-ROM in dotazione sono i seguenti.

Istruzioni/elenco (PDF)	Istruzioni per l'uso – Manuale di funzionamento	
	Multi Monitoring & Control Software Istruzioni per l'uso	
	Logo Transfer Software Istruzioni per l'uso	
List of Compatible Device Models	Questo è un elenco dei modelli di display (proiettore o display a schermo piatto) che sono compatibili con il software contenuto nel CD-ROM e con le loro limitazioni.	

Capitolo 1 Preparazione — Precauzioni per l'uso

Software	Multi Monitoring & Control Software (Windows)	Questo software consente il monitoraggio e il controllo di più display (proiettore o display a schermo piatto) collegati alla rete LAN.
	Logo Transfer Software (Windows)	Questo software consente di trasferire immagini originali, quali ad esempio loghi d'azienda da proiettare all'avvio della proiezione, al proiettore.

Accessori opzionali

Accessori opzionali (nome prodotto)	Modello n.	
Obiettivo di proiezione	Obiettivo zoom	ET-D75LE6, ET-D75LE8, ET-D75LE10, ET-D75LE20, ET-D75LE30, ET-D75LE40
	Obiettivo a fuoco fisso	ET-D75LE50, ET-D75LE90
Supporto di montaggio a soffitto	ET-PKD520H (per soffitti alti), ET-PKD520S (per soffitti bassi), ET-PKD520B (Staffa di montaggio del proiettore)	
Struttura	ET-PFD510	
Unità filtro di ricambio	ET-EMF330	
Filtro anti-fumo	ET-SFR330	
Software di avvertimento precoce (Licenza di base/licenza di 3 anni)	Serie ET-SWA100*1	
Kit di aggiornamento	ET-UK20	
Kit di aggiornamento per la regolazione automatica dello schermo	ET-CUK10*2	
Kit di aggiornamento per la regolazione automatica dello schermo (PC)	ET-CUK10P*2	
Selettore audio/video digitale	ET-YFB100G	
DIGITAL LINK Switcher	ET-YFB200G	

*1 Il suffisso del numero di modello differisce in base al tipo di licenza.

*2 Disponibile in tutto il mondo eccetto negli Stati Uniti.

Nota

- I numeri di modello degli accessori opzionali sono soggetti a modifiche senza preavviso.

Informazioni sul proiettore

Telecomando

■ Parte anteriore

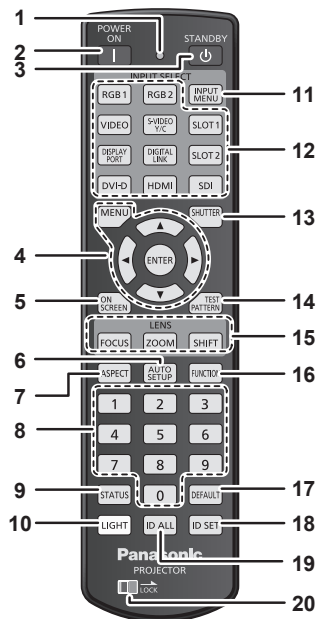

■ Parte superiore

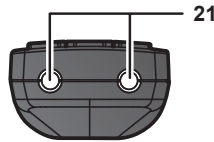

■ Parte inferiore

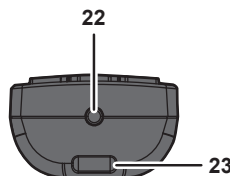

È possibile collegare una cinghia a seconda dell'uso.

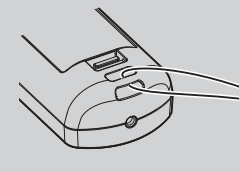

- 1 Indicatore telecomando**
Lampeggia se viene premuto un pulsante del telecomando.
- 2 Pulsante di accensione <|>**
Imposta il proiettore alla modalità di proiezione quando l'interruttore <MAIN POWER> sul proiettore è impostato su <ON> e l'alimentazione è disattivata (modalità standby).
- 3 Pulsante di standby <⏻>**
Imposta il proiettore nello stato in cui viene spento (modalità standby) quando l'interruttore <MAIN POWER> sul proiettore è impostato su <ON> ed è in modalità di proiezione.
- 4 Pulsante <MENU>/pulsante <ENTER>/pulsanti <▲>/<▼>/<◀>/<▶>**
Usati per spostarsi nella schermata menu. (➔ pagina 78)
- 5 Pulsante <ON SCREEN>**
Accende (visualizza) o spegne (nasconde) la funzione di display su schermo. (➔ pagina 73)
- 6 Pulsante <AUTO SETUP>**
Regola automaticamente la posizione dell'immagine sul display mentre viene proiettata.
Viene visualizzato [AVANTI] durante la regolazione automatica. (➔ pagina 73)
- 7 Pulsante <ASPECT>**
Commuta il rapporto aspetto dell'immagine. (➔ pagina 74)
- 8 Pulsanti <0> - <9> numerici**
Utilizzati per inserire un numero ID o una password in un ambiente con proiettori multipli.
- 9 Pulsante <STATUS>**
Visualizza le informazioni sul proiettore.
- 10 Pulsante <LIGHT>**
Premere questo pulsante accende i pulsanti del telecomando. Le luci si spengono quando l'operazione del telecomando rimane inattiva per 10 secondi.
- 11 Pulsante <INPUT MENU>**
Consente di visualizzare la schermata di selezione ingresso. (➔ pagina 72)
- 12 Pulsanti selezione ingresso (<RGB1>, <RGB2>, <VIDEO>, <S-VIDEO Y/C>, <DIGITAL LINK>, <DVI-D>, <HDMI>, <SDI>)**
Commuta il segnale di ingresso alla proiezione. (➔ pagina 71)
Il pulsante <DISPLAY PORT>, il pulsante <SLOT1> e il pulsante <SLOT2> non sono utilizzati con il proiettore
- 13 Pulsante <SHUTTER>**
Utilizzato per spegnere temporaneamente l'immagine. (➔ pagina 72)
- 14 Pulsante <TEST PATTERN>**
Visualizza la schermata di test. (➔ pagina 74)
- 15 Pulsanti obiettivo (<FOCUS>, <ZOOM>, <SHIFT>)**
Regola l'obiettivo di proiezione. (➔ pagina 65)
- 16 Pulsante <FUNCTION>**
Assegna una funzione usata di frequente come pulsante di scelta rapida. (➔ pagina 74)
- 17 Pulsante <DEFAULT>**
Ripristina i contenuti del sotto-menu alle impostazioni di default del fabbricante. (➔ pagina 79)
- 18 Pulsante <ID SET>**
Imposta il numero ID del telecomando in un ambiente con proiettori multipli. (➔ pagina 31)
- 19 Pulsante <ID ALL>**
Utilizzato per controllare simultaneamente tutti i proiettori con un singolo telecomando in un ambiente con proiettori multipli. (➔ pagina 31)
- 20 Pulsante <LOCK>**
Usato per impedire operazioni non volute causate dalla pressione disattenta dei pulsanti e per impedire che le batterie del telecomando si scarichino.
Il funzionamento di ogni pulsante sul telecomando viene disabilitato facendo scorrere il pulsante <LOCK> verso la freccia.
- 21 Trasmettitore del segnale del telecomando**
- 22 Terminale via cavo del telecomando**
Questo è un terminale utilizzato per il collegamento al proiettore attraverso un cavo quando il telecomando viene utilizzato come telecomando cablato. (➔ pagina 32)
- 23 Foro per la cinghia**

Attenzione

- Non far cadere il telecomando.
 - Evitare il contatto con liquidi o umidità.
 - Non tentare di modificare o smontare il telecomando.
 - Non far oscillare il telecomando mantenendolo per la cinghia se è collegata una cinghia.
 - Osservare le seguenti istruzioni indicate sull'etichetta di attenzione sul retro del telecomando:
 - Non utilizzare una batteria vecchia con una nuova.
 - Non utilizzare batterie diverse rispetto al tipo specificato.
 - Accertarsi che le batterie siano inserite correttamente.
- Per altre istruzioni, leggere le istruzioni sulle batterie descritte in “Avviso importante per la sicurezza”.

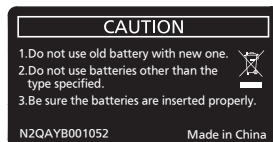

Etichetta di attenzione sul retro del telecomando

Nota

- Quando si utilizza il telecomando puntando direttamente il ricevitore di segnale del telecomando del proiettore, utilizzarlo a una distanza di circa 30 m (98'5") o inferiore dal ricevitore di segnale del telecomando. Il telecomando può controllare ad angoli fino a $\pm 15^\circ$ in verticale e $\pm 30^\circ$ in orizzontale, ma il raggio effettivo di controllo potrebbe essere ridotto.
- In presenza di eventuali ostacoli tra il telecomando e il ricevitore di segnale del telecomando, il telecomando potrebbe non funzionare correttamente.
- Il segnale verrà riflesso sullo schermo. Tuttavia, il raggio operativo potrebbe essere limitato dalla perdita di riflessione della luce causata dal materiale dello schermo.
- Se il ricevitore di segnale del telecomando viene colpito direttamente da una luce forte, ad esempio una lampada a fluorescenza, il telecomando potrebbe non funzionare correttamente. Utilizzarlo in un luogo distante dalla fonte di luce.
- L'indicatore di alimentazione <ON (G)/STANDBY (R)> lampeggia se il proiettore riceve un segnale dal telecomando.

Corpo del proiettore

■ Parte anteriore

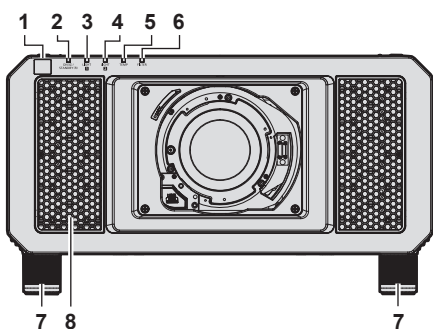

■ Lato

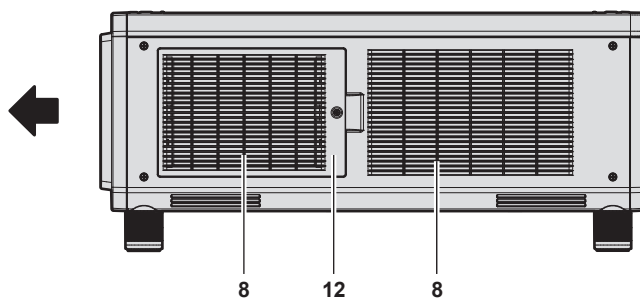

■ Parte posteriore

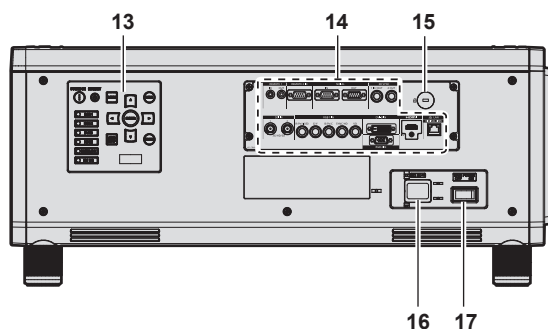
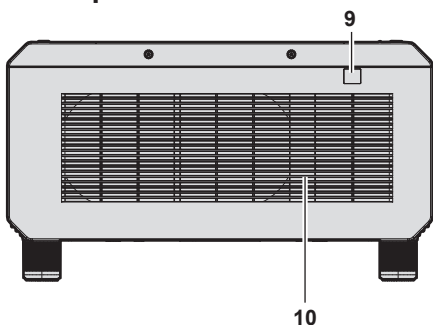

■ Parte inferiore

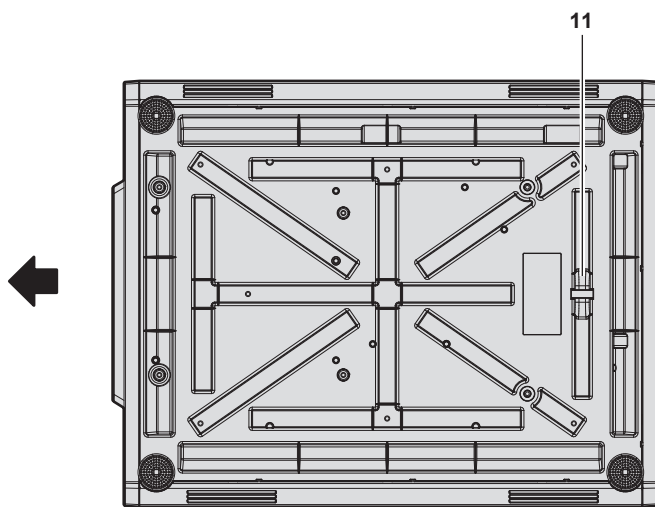

- 4 Indicatore della fonte di luce <LIGHT2>**
Indica lo stato della fonte di luce 2.
- 5 Indicatore temperatura <TEMP>**
Indica lo stato della temperatura interna.
- 6 Indicatore filtro <FILTER>**
Indica lo stato dell'unità filtro aria.
- 7 Piedini regolabili**
Regola l'angolo di proiezione.
- 8 Presa d'aria**
- 9 Ricevitore di segnale del telecomando (posteriore)**
- 10 Uscita di aerazione**
- 11 Gancio antifurto**
Attacca un cavo per la prevenzione di furti, ecc.
- 12 Coperchio filtro aria**
L'unità filtro aria è all'interno.
- 13 Pannello di controllo (➔ pagina 29)**
- 14 Terminali di collegamento (➔ pagina 30)**
- 15 Slot di sicurezza**
Questo slot di sicurezza è compatibile con i cavi di sicurezza Kensington.
- 16 Terminale <AC IN>**
Collegare il cavo di alimentazione in dotazione.
- 17 Interruttore <MAIN POWER>**
Accende/spegne l'alimentazione principale.

← : Direzione di proiezione

- 1 Ricevitore di segnale del telecomando (anteriore)**
- 2 Indicatore di alimentazione <ON (G)/STANDBY (R)>**
Indica lo stato dell'alimentazione.
- 3 Indicatore della fonte di luce <LIGHT1>**
Indica lo stato della fonte di luce 1.

Attenzione

- Non bloccare le porte di ventilazione (in ingresso e in uscita) del proiettore.

■ Pannello di controllo

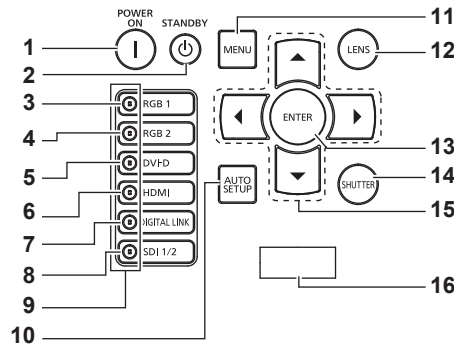

- 1 Pulsante di accensione <I>**
 Imposta il proiettore alla modalità di proiezione quando l'interruttore <MAIN POWER> sul proiettore è impostato su <ON> e l'alimentazione è disattivata (modalità standby).
- 2 Pulsante di standby <⏻>**
 Imposta il proiettore nello stato in cui viene spento (modalità standby) quando l'interruttore <MAIN POWER> sul proiettore è impostato su <ON> ed è in modalità di proiezione.
- 3 Pulsante <RGB1>**
 Commuta l'ingresso su RGB1.
- 4 Pulsante <RGB2>**
 Commuta l'ingresso su RGB2.
- 5 Pulsante <DVI-D>**
 Commuta l'ingresso su DVI-D.
- 6 Pulsante <HDMI>**
 Commuta l'ingresso su HDMI.
- 7 Pulsante <DIGITAL LINK>**
 Commuta l'ingresso su DIGITAL LINK.
- 8 Pulsante <SDI 1/2>**
 Commuta l'ingresso su SDI.
- 9 Indicatore terminale di selezione ingresso**
 Indicatore che mostra il terminale di ingresso selezionato. Questo indicatore si accende quando un segnale video è in ingresso nel terminale selezionato e lampeggia quando non è presente alcun segnale video in ingresso.
- 10 Pulsante <AUTO SETUP>**
 Regola automaticamente la posizione di visualizzazione dell'immagine durante la proiezione dell'immagine. Viene visualizzato [AVANTI] durante la regolazione automatica. (➔ pagina 73)
- 11 Pulsante <MENU>**
 Visualizza o nasconde il menu principale. (➔ pagina 78)
 Ritorna al menu precedente quando viene visualizzato un sottomenu.
 Se il pulsante <MENU> del pannello di controllo viene premuto per almeno tre secondi con le indicazioni su schermo disattivate (nascoste), il display su schermo viene attivato.
- 12 Pulsante <LENS>**
 Regola la messa a fuoco, lo zoom e lo spostamento (posizione) dell'obiettivo.
- 13 Pulsante <ENTER>**
 Determina ed esegue una voce nella schermata di menu.
- 14 Pulsante <SHUTTER>**
 Utilizzato per spegnere temporaneamente l'immagine. (➔ pagina 72)
- 15 Pulsanti ▲▼◀▶**
 Utilizzati per selezionare le voci nella schermata di menu, cambiare impostazioni e regolare livelli.
 Inoltre usati per digitare una password in [SICUREZZA] o per immettere caratteri.
- 16 Display di autodiagnosi**
 Visualizza automaticamente il valore della tensione di alimentazione in ingresso, o i dettagli degli errori o delle avvertenze quando questi si verificano. (➔ pagine 75, 198)

■ Terminali di collegamento

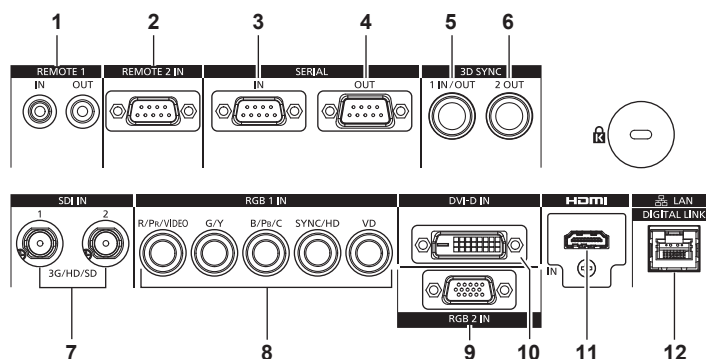

1 Terminale <REMOTE 1 IN>/terminale <REMOTE 1 OUT>

Questi sono i terminali per collegare il telecomando per il controllo seriale in un ambiente con proiettori multipli.

2 Terminale <REMOTE 2 IN>

Questo è un terminale per il controllo in remoto del proiettore tramite l'uso del circuito di controllo esterno.

3 Terminale <SERIAL IN>

Questo è il terminale compatibile RS-232C per il controllo esterno del proiettore tramite collegamento a un computer.

4 Terminale <SERIAL OUT>

Questo è un terminale per l'emissione del segnale collegato al terminale <SERIAL IN>.

5 Terminale <3D SYNC 1 IN/OUT>

Questo terminale viene utilizzato per collegare più proiettori quando si bilancia il contrasto come schermata combinata o sincronizzando gli effetti che utilizzano la funzione otturatore comprendente la dissolvenza in ingresso/in uscita con un sistema che utilizza più proiettori. Questo terminale è inoltre utilizzato come ingresso o uscita dei segnali di controllo quando si usa il proiettore in sistemi 3D.

6 Terminale <3D SYNC 2 OUT>

Questo terminale viene utilizzato per collegare più proiettori quando si bilancia il contrasto come schermata combinata o sincronizzando gli effetti che utilizzano la funzione otturatore comprendente la dissolvenza in ingresso/in uscita con un sistema che utilizza più proiettori. Questo terminale è inoltre utilizzato come uscita dei segnali di controllo quando si usa il proiettore in sistemi 3D.

7 Terminale <SDI IN 1>/terminale <SDI IN 2>

Questi sono i terminali di ingresso dei segnali SDI.

8 Terminali <RGB 1 IN> (<R/P_R/VIDEO>, <G/Y>, <B/P_B/C>, <SYNC/HD>, <VD>)

Questi sono i terminali per l'ingresso dei segnali RGB, segnali YC_BC_R/YP_BP_R, segnali Y/C o segnali video.

9 Terminale <RGB 2 IN>

Questo è un terminale per immettere i segnali di ingresso RGB o YC_BC_R/YP_BP_R.

10 Terminale <DVI-D IN>

Questo è il terminale di ingresso dei segnali DVI-D.

11 Terminale <HDMI IN>

Questo è il terminale di ingresso dei segnali HDMI.

12 Terminale <DIGITAL LINK/LAN>

Questo è il terminale LAN per collegarsi alla rete. Viene utilizzato anche per il collegamento di un dispositivo di trasmissione del segnale video tramite il terminale LAN.

Attenzione

- Quando un cavo LAN è direttamente collegato al proiettore, la connessione di rete deve essere effettuata all'interno di un edificio.

Preparazione del telecomando

Inserimento e rimozione delle batterie

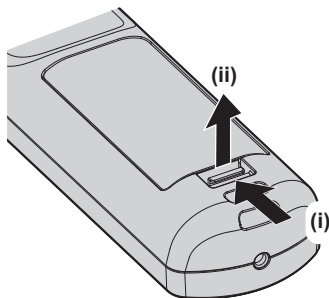

Fig. 1

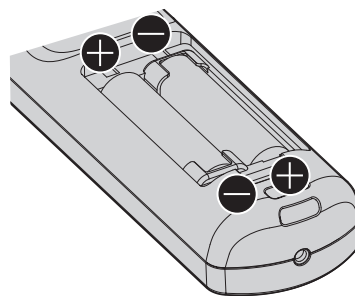

Fig. 2

- 1) **Aprire il coperchio. (Fig. 1)**
- 2) **Inserire le batterie e chiudere il coperchio (inserire prima il lato \ominus). (Fig. 2)**
 - Per rimuovere le batterie, eseguire la procedura inversa.

In caso di utilizzo di proiettori multipli

Quando si utilizzano insieme più proiettori, è possibile azionare simultaneamente tutti i proiettori oppure un proiettore per volta tramite un singolo telecomando, se a ogni proiettore viene assegnato un unico numero ID. Quando si utilizzano i proiettori impostando i numeri ID, impostare il numero ID del corpo del proiettore dopo che le impostazioni iniziali sono state completate. Quindi, impostare il numero ID del telecomando. Per le impostazioni iniziali, consultare “Quando appare la schermata di impostazione iniziale” (➔ pagina 57).

Il numero ID predefinito di fabbrica del proiettore (corpo del proiettore e telecomando) è impostato su [TUTTI], in modo da che sia possibile utilizzarlo così com'è. Impostare i numeri ID del corpo del proiettore e del telecomando secondo necessità.

Per dettagli sull'impostazione del numero ID del telecomando, consultare “Impostazione del numero ID del telecomando” (➔ pagina 76).

Nota

- Impostare il numero ID del corpo del proiettore dal menu [IMPOSTAZIONI PROIETTORE] → [ID PROIETTORE].

Collegamento del telecomando al proiettore con un cavo

Se si controllano più proiettori con un singolo telecomando, utilizzare cavi mini jack stereo M3 disponibili in commercio per il collegamento ai terminali <REMOTE 1 IN>/<REMOTE 1 OUT> dei proiettori.

Il telecomando è efficace persino in luoghi in cui c'è un ostacolo lungo il percorso della luce o in cui i dispositivi sono esposti alla luce esterna.

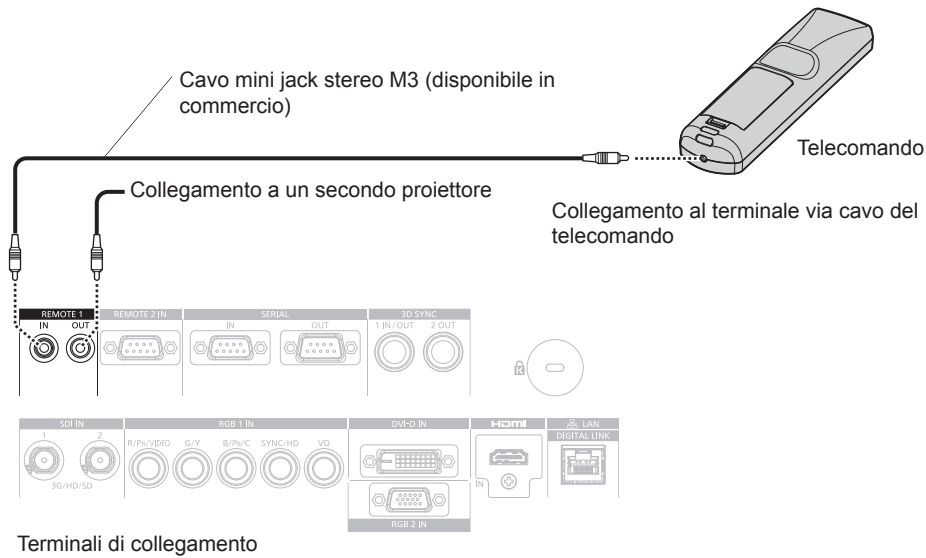

Attenzione

- Utilizzare un cavo schermato a 2 conduttori della lunghezza di 15 m (49'3") o inferiore. Il telecomando potrebbe non funzionare se la lunghezza del cavo è superiore a 15 m (49'3") o se la schermatura del cavo non è adeguata.

Capitolo 2 Introduzione

Questo capitolo descrive alcune delle cose da fare prima di utilizzare il proiettore, quali l'impostazione e i collegamenti.

Impostazioni

Modalità di installazione

Le modalità di installazione del proiettore sono le seguenti. Impostare il menu [IMPOSTAZIONI PROIETTORE] → [MODO DI PROIEZIONE] (➔ pagina 130) a seconda della modalità di installazione.

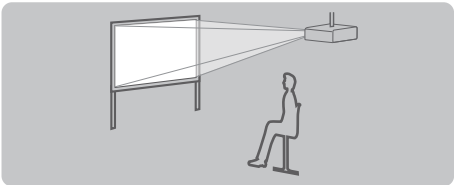
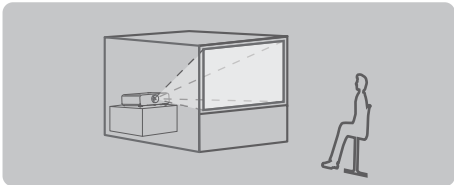
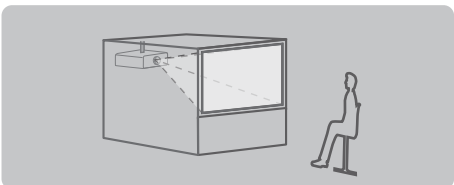
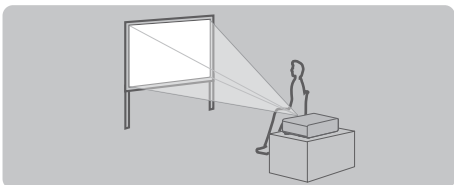
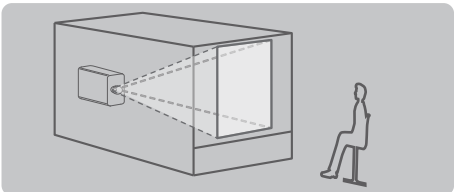
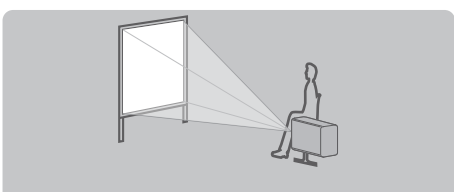
Montaggio a soffitto e proiezione anteriore 		Impostazione su banco/pavimento e proiezione posteriore (Uso dello schermo traslucido) 	
Voce di menu	Valore impostazione	Voce di menu	Valore impostazione
[MODO DI PROIEZIONE]	[FRONTE/SOFF]	[MODO DI PROIEZIONE]	[RETRO/TAVOLO]
Montaggio a soffitto e proiezione posteriore (Uso dello schermo traslucido) 		Impostazione su banco/pavimento e proiezione anteriore 	
Voce di menu	Valore impostazione	Voce di menu	Valore impostazione
[MODO DI PROIEZIONE]	[RETRO/SOFF]	[MODO DI PROIEZIONE]	[FRONTE/TAVOLO]
Impostazione e proiezione ritratto posteriore (Uso dello schermo traslucido) 		Impostazione e proiezione ritratto anteriore 	
Voce di menu	Valore impostazione	Voce di menu	Valore impostazione
[MODO DI PROIEZIONE]	[RETRO/TAVOLO]	[MODO DI PROIEZIONE]	[FRONTE/TAVOLO]

Nota

- Nell'impostazione ritratto, il menu sullo schermo viene visualizzato lateralmente.
 Per visualizzare il menu sullo schermo in ritratto, andare al menu [OPZIONI VISUALIZZAZIONE] → [ON-SCREEN DISPLAY] (➔ pagina 121) e cambiare l'impostazione [ROTAZIONE OSD].

Componenti per montaggio a soffitto (opzionali)

Il proiettore può essere installato sul soffitto combinando il Supporto di montaggio a soffitto opzionale (Modello n.: ET-PKD520H (per soffitti alti), ET-PKD520S (per soffitti bassi)) e il Supporto di montaggio a soffitto (Modello n.: ET-PKD520B (Staffa di montaggio del proiettore)).

- Accertarsi di utilizzare il Supporto di montaggio a soffitto specifico per questo proiettore.
- Consultare le Istruzioni per l'uso del Supporto di montaggio a soffitto quando si installa e si configura il proiettore.

È possibile impilare due proiettori e quindi utilizzarli simultaneamente mediante l'uso della Struttura opzionale (Modello n.: ET-PFD510).

Attenzione

- Per garantire le migliori prestazioni e la sicurezza del proiettore, l'installazione del Supporto di montaggio a soffitto deve essere eseguita solo dal rivenditore o da un tecnico qualificato.

Immagine proiettata e raggio di azione

Installare il proiettore facendo riferimento alla grandezza dell'immagine proiettata e alla distanza di proiezione. Le dimensioni e la posizione dell'immagine sono regolabili in base alle dimensioni e alla posizione dello schermo. Quando è collegato l'Obiettivo a fuoco fisso (Modello n.: ET-D75LE90), la relazione della proiezione tra lo schermo e il proiettore differisce da quella di altri obiettivi. Consultare "Per l'Obiettivo a fuoco fisso (Modello n.: ET-D75LE90)" (➔ pagina 36) per i dettagli.

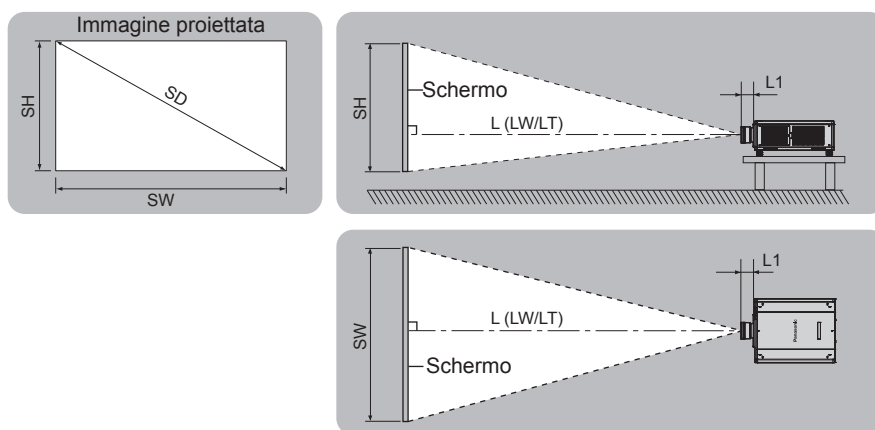

(Unità: m)

L (LW/LT)*1	Distanza di proiezione
L1	Dimensioni di sporgenza dell'obiettivo
SH	Altezza immagine proiettata
SW	Larghezza immagine proiettata
SD	Grandezza dell'immagine proiettata

*1 LW: distanza di proiezione minima quando si utilizza l'Obiettivo zoom
 LT: distanza di proiezione massima quando si utilizza l'Obiettivo zoom

(Unità: m)

Obiettivo di proiezione Modello n.	Dimensione per L1 (valore approssimativo)
ET-D75LE6	0,212
ET-D75LE8	0,262
ET-D75LE10	0,125
ET-D75LE20	0,121
ET-D75LE30	0,121
ET-D75LE40	0,124
ET-D75LE50	0,203

■ Per l'Obiettivo a fuoco fisso (Modello n.: ET-D75LE90)

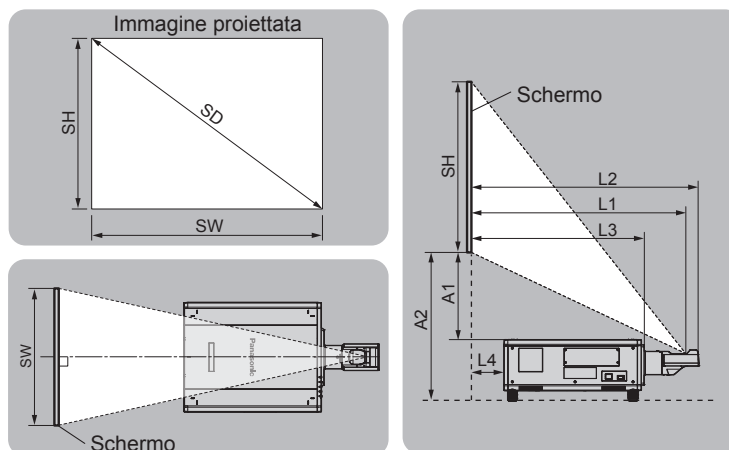

(Unità: m)

SH	Altezza dell'immagine proiettata
SW	Larghezza dell'immagine proiettata
SD	Grandezza dell'immagine proiettata
L1	Distanza di proiezione (dallo schermo alla superficie di riflessione dello specchio ^{*1})
L2	Distanza tra il proiettore e lo schermo (dallo schermo alla punta dell'obiettivo)
L3	Distanza tra il proiettore e lo schermo (dallo schermo alla superficie anteriore del proiettore)
L4	Distanza tra il proiettore e lo schermo (dallo schermo alla superficie posteriore del proiettore)
A1	Distanza tra il proiettore e lo schermo (dal margine inferiore dello schermo alla parte superiore del proiettore)
A2	Distanza tra il proiettore e lo schermo (dal margine inferiore dello schermo alla parte inferiore del proiettore)

*1 Non è possibile vedere la superficie di riflessione dello specchio dall'esterno, in quanto è situata all'interno dell'Obiettivo a fuoco fisso.

(Unità: m)

Distanza tra proiettore e schermo	Formula
L2	= $L1^{*1} + 0,029$
L3	= $L1^{*1} - 0,277$
L4	= $L1^{*1} - 1,002$
A2	= $A1^{*1} + 0,324$

*1 Per i dettagli di calcolo dei valori, consultare "Formula per il calcolo della distanza di proiezione per obiettivo di proiezione" (➔ pagina 44).

Attenzione

- Prima di effettuare l'impostazione, leggere "Precauzioni per l'uso" (➔ pagina 18).
Particolarmente quando è utilizzato l'Obiettivo a fuoco fisso (Modello n.: ET-D75LE90), installare il proiettore in modo che il suo pannello posteriore sia parallelo allo schermo e l'immagine proiettata sia rettangolare.
La distorsione verticale trapezoidale nel range moderato può essere corretta tramite il menu [POSIZIONE] → [GEOMETRIA] → [KEYSTONE] → [KEYSTONE VERTICALE] (➔ pagina 96) anche dopo l'installazione del proiettore. Per il range che può essere corretto, consultare "Range proiezione [GEOMETRIA]" (➔ pagina 37).
- Non usare il proiettore e apparecchi laser ad alta potenza nella stessa stanza. I chip DLP possono essere danneggiati se un raggio laser colpisce la superficie della lente di proiezione.
- La dimensione di L4 non è la distanza tra la parte posteriore del corpo del proiettore e la parete, ma la distanza tra la parte posteriore del corpo del proiettore e la superficie dello schermo. Installare il proiettore con uno spazio di 500 mm (19-11/16") o maggiore tra la parte posteriore del corpo del proiettore e la parete o eventuali altri oggetti in modo da non ostruire la ventilazione.
In caso di installazione del proiettore in uno spazio limitato, fornire separatamente un impianto di condizionamento d'aria o di ventilazione. L'aria calda in uscita potrebbe accumularsi se la ventilazione non è sufficiente, facendo scattare il circuito di protezione del proiettore.

Range proiezione [GEOMETRIA]

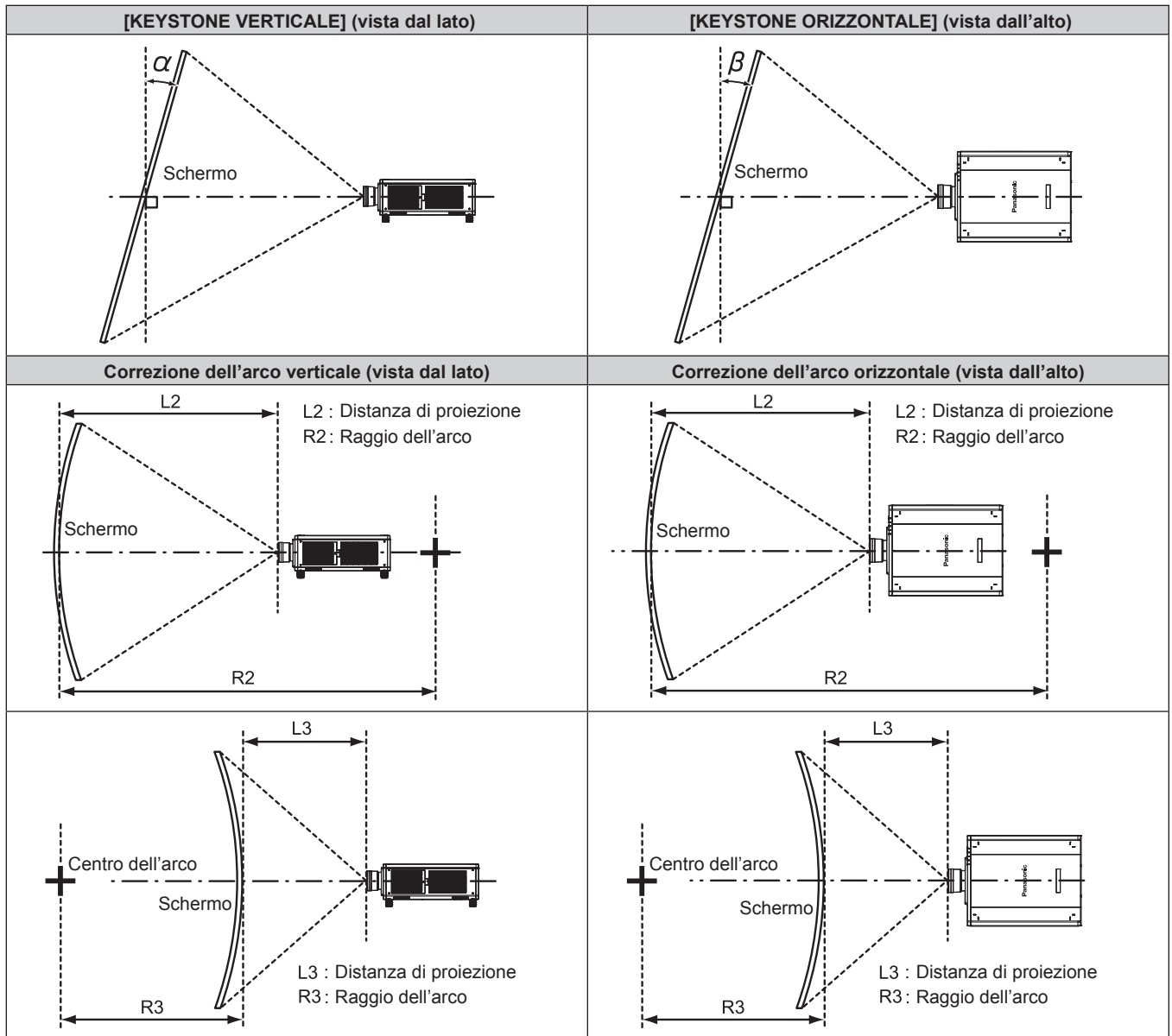

Stato standard

Obiettivo di proiezione Modello n.	Utilizzato solo [KEYSTONE]		[KEYSTONE] e [CURVATURA] usati insieme				Utilizzato solo [CURVATURA]	
	Angolo α (°) di correzione del trapezio verticale	Angolo β (°) di correzione del trapezio orizzontale	Angolo α (°) di correzione del trapezio verticale	Angolo β (°) di correzione del trapezio orizzontale	Valore min. di R2/L2	Valore min. di R3/L3	Valore min. di R2/L2	Valore min. di R3/L3
ET-D75LE6	±28	±15	±10	±10	1,6	3,9	0,9	2,3
ET-D75LE8	±40	±15	±20	±15	0,2	0,4	0,2	0,3
ET-D75LE10	±40	±15	±20	±15	1,1	2,6	0,6	1,5
ET-D75LE20	±40	±15	±20	±15	0,9	1,7	0,5	1,0
ET-D75LE30	±40	±15	±20	±15	0,6	1,2	0,4	0,7
ET-D75LE40	±40	±15	±20	±15	0,4	0,7	0,2	0,4
ET-D75LE50	±22	±15	±8	±8	2,0	4,9	1,2	2,9
ET-D75LE90 ^{*1}	+5 / -0	0	—	—	—	—	—	—

*1 Solo l'angolo di correzione del trapezio verticale può essere corretta nella direzione in cui il corpo del proiettore si allontana dallo schermo.

Quando si utilizza il Kit di aggiornamento opzionale (Modello n.: ET-UK20)

Obiettivo di proiezione Modello n.	Utilizzato solo [KEYSTONE] ^{*1}		[KEYSTONE] e [CURVATURA] utilizzati insieme				Utilizzato solo [CURVATURA]	
	Angolo α (°) di correzione del trapezio verticale	Angolo β (°) di correzione del trapezio orizzontale	Angolo α (°) di correzione del trapezio verticale	Angolo β (°) di correzione del trapezio orizzontale	Valore min. di R2/L2	Valore min. di R3/L3	Valore min. di R2/L2	Valore min. di R3/L3
ET-D75LE6	±28	±15	±10	±10	1,2	3,0	0,7	1,7
ET-D75LE8	±45	±40	±20	±15	0,2	0,3	0,1	0,2
ET-D75LE10	±40	±40	±20	±15	0,9	2,0	0,5	1,1
ET-D75LE20	±40	±40	±20	±15	0,7	1,3	0,4	0,7
ET-D75LE30	±45	±40	±20	±15	0,5	0,9	0,3	0,5
ET-D75LE40	±45	±40	±20	±15	0,3	0,5	0,2	0,3
ET-D75LE50	±22	±15	±8	±8	1,5	3,7	0,9	2,2
ET-D75LE90 ^{*2}	+5 / -0	0	—	—	—	—	—	—

*1 Quando [KEYSTONE VERTICALE] e [KEYSTONE ORIZZONTALE] sono utilizzati simultaneamente, non è possibile effettuare una correzione che supera il totale di 55°.

*2 Solo l'angolo di correzione del trapezio verticale può essere corretta nella direzione in cui il corpo del proiettore si allontana dallo schermo.

Nota

- Quando si usa [GEOMETRIA], la messa a fuoco di tutto lo schermo potrebbe venire persa quando la correzione aumenta.
- Dare allo schermo curvo una forma di arco circolare con una parte di un cerchio perfetto rimossa.
- Il range di regolazione delle voci [GEOMETRIA] potrebbe non corrispondere al range di proiezione elencato a seconda dell'obiettivo di proiezione. Utilizzare questo proiettore entro il range di proiezione, altrimenti la correzione potrebbe non funzionare.

Distanza di proiezione di ogni obiettivo di proiezione

Potrebbe verificarsi un errore di $\pm 5\%$ nelle distanze di proiezione elencate.

Inoltre, quando viene utilizzato [GEOMETRIA], la distanza viene corretta per diventare più piccola rispetto alle dimensioni di immagine specificate.

Per PT-RZ12K

■ **Quando il rapporto aspetto dell'immagine è 16:10**

(Unità: m)

Tipo di obiettivo			Obiettivo zoom											
Obiettivo di proiezione Modello n.			ET-D75LE6		ET-D75LE10		ET-D75LE20		ET-D75LE30		ET-D75LE40		ET-D75LE8	
Rapporto portata*1			0,9-1,1:1		1,3-1,7:1		1,7-2,4:1		2,4-4,7:1		4,6-7,4:1		7,3-13,8:1	
Grandezza dell'immagine proiettata			Distanza di proiezione (L)											
Diagonale (SD)	Altezza (SH)	Larghezza (SW)	Min. (LW)	Max. (LT)	Min. (LW)	Max. (LT)	Min. (LW)	Max. (LT)	Min. (LW)	Max. (LT)	Min. (LW)	Max. (LT)	Min. (LW)	Max. (LT)
1,78 (70")	0,942	1,508	1,35	1,62	1,90	2,46	2,46	3,58	3,56	6,94	6,87	11,04	10,78	20,56
2,03 (80")	1,077	1,723	1,55	1,86	2,19	2,83	2,82	4,11	4,08	7,96	7,88	12,65	12,37	23,55
2,29 (90")	1,212	1,939	1,76	2,10	2,47	3,20	3,19	4,64	4,61	8,98	8,88	14,25	13,97	26,54
2,54 (100")	1,346	2,154	1,96	2,34	2,76	3,56	3,55	5,17	5,13	9,99	9,88	15,85	15,57	29,53
3,05 (120")	1,615	2,585	2,36	2,82	3,32	4,30	4,28	6,22	6,18	12,03	11,89	19,05	18,76	35,50
3,81 (150")	2,019	3,231	2,96	3,55	4,18	5,40	5,37	7,81	7,75	15,08	14,90	23,85	23,54	44,47
5,08 (200")	2,692	4,308	3,97	4,75	5,60	7,24	7,19	10,45	10,38	20,16	19,92	31,86	31,52	59,41
6,35 (250")	3,365	5,385	4,98	5,96	7,02	9,07	9,00	13,09	13,00	25,25	24,95	39,86	39,49	74,36
7,62 (300")	4,039	6,462	5,99	7,17	8,44	10,91	10,82	15,73	15,62	30,34	29,97	47,87	47,47	89,30
8,89 (350")	4,712	7,539	6,99	8,37	9,86	12,74	12,64	18,37	18,24	35,42	34,99	55,87	55,44	104,24
10,16 (400")	5,385	8,616	8,00	9,58	11,28	14,58	14,46	21,01	20,86	40,51	40,01	63,87	63,42	119,19
12,70 (500")	6,731	10,770	10,01	11,99	14,12	18,25	18,09	26,29	26,11	50,68	50,05	79,88	79,37	149,08
15,24 (600")	8,077	12,923	12,03	14,40	16,96	21,92	21,73	31,58	31,35	60,85	60,09	95,89	95,32	178,96
17,78 (700")	9,423	15,077	14,04	16,82	19,80	25,60	25,36	36,86	36,60	71,02	70,13	111,90	111,27	—
20,32 (800")	10,770	17,231	16,06	19,23	22,64	29,27	29,00	42,14	41,84	81,19	80,17	127,91	127,23	—
22,86 (900")	12,116	19,385	18,07	21,64	25,48	32,94	32,63	47,42	47,09	91,36	90,21	143,92	143,18	—
25,40 (1000")	13,462	21,539	20,08	24,06	28,33	36,61	36,27	52,70	52,33	101,53	100,25	159,93	159,13	—

Tipo di obiettivo			Obiettivo a fuoco fisso			
Obiettivo di proiezione Modello n.			ET-D75LE90*2			ET-D75LE50
Rapporto portata*1			0,36:1			0,7:1
Grandezza dell'immagine proiettata			Distanza di proiezione (L1)	Distanza tra proiettore e schermo		Distanza di proiezione (L)
Diagonale (SD)	Altezza (SH)	Larghezza (SW)		(L4)	(A1)	
1,78 (70")	0,942	1,508	—	—	—	1,01
2,03 (80")	1,077	1,723	—	—	—	1,16
2,29 (90")	1,212	1,939	—	—	—	1,32
2,54 (100")	1,346	2,154	—	—	—	1,47
3,05 (120")	1,615	2,585	0,94	-0,06	0,24 - 0,33	1,78
3,81 (150")	2,019	3,231	1,18	0,17	0,33 - 0,44	2,24
5,08 (200")	2,692	4,308	1,56	0,56	0,49 - 0,63	3,01
6,35 (250")	3,365	5,385	1,95	0,94	0,64 - 0,82	3,78
7,62 (300")	4,039	6,462	2,33	1,33	0,80 - 1,01	4,56
8,89 (350")	4,712	7,539	2,72	1,71	0,95 - 1,21	5,33
10,16 (400")	5,385	8,616	3,10	2,10	1,11 - 1,40	6,10
12,70 (500")	6,731	10,770	3,87	2,87	1,41 - 1,78	7,64
15,24 (600")	8,077	12,923	4,64	3,64	1,72 - 2,16	9,18
17,78 (700")	9,423	15,077	—	—	—	10,72
20,32 (800")	10,770	17,231	—	—	—	12,27
22,86 (900")	12,116	19,385	—	—	—	13,81
25,40 (1000")	13,462	21,539	—	—	—	15,35

*1 Il rapporto di portata si basa sul valore durante la proiezione con la grandezza dell'immagine proiettata di 3,81 m (150").

*2 Quando è collegato l'Obiettivo a fuoco fisso (Modello n.: ET-D75LE90), la relazione della proiezione tra lo schermo e il proiettore differisce da quella di altri obiettivi. Consultare "Per l'Obiettivo a fuoco fisso (Modello n.: ET-D75LE90)" (➔ pagina 36) per i dettagli.

■ Quando il rapporto aspetto dell'immagine è 16:9

(Unità: m)

Tipo di obiettivo			Obiettivo zoom											
Obiettivo di proiezione Modello n.			ET-D75LE6		ET-D75LE10		ET-D75LE20		ET-D75LE30		ET-D75LE40		ET-D75LE8	
Rapporto portata*1			0,9-1,1:1		1,3-1,7:1		1,7-2,4:1		2,4-4,7:1		4,6-7,4:1		7,3-13,8:1	
Grandezza dell'immagine proiettata			Distanza di proiezione (L)											
Diagonale (SD)	Altezza (SH)	Larghezza (SW)	Min. (LW)	Max. (LT)	Min. (LW)	Max. (LT)	Min. (LW)	Max. (LT)	Min. (LW)	Max. (LT)	Min. (LW)	Max. (LT)	Min. (LW)	Max. (LT)
1,78 (70")	0,872	1,550	1,39	1,66	1,96	2,53	2,53	3,68	3,66	7,14	7,07	11,36	11,09	21,14
2,03 (80")	0,996	1,771	1,60	1,91	2,25	2,91	2,91	4,23	4,20	8,19	8,10	13,00	12,73	24,21
2,29 (90")	1,121	1,992	1,81	2,16	2,54	3,29	3,28	4,77	4,74	9,23	9,13	14,65	14,37	27,29
2,54 (100")	1,245	2,214	2,01	2,41	2,83	3,67	3,65	5,31	5,28	10,28	10,16	16,29	16,01	30,36
3,05 (120")	1,494	2,657	2,43	2,90	3,42	4,42	4,40	6,40	6,35	12,37	12,23	19,58	19,29	36,50
3,81 (150")	1,868	3,321	3,05	3,65	4,29	5,55	5,52	8,03	7,97	15,50	15,32	24,52	24,21	45,72
5,08 (200")	2,491	4,428	4,08	4,89	5,75	7,44	7,39	10,74	10,67	20,73	20,48	32,75	32,40	61,08
6,35 (250")	3,113	5,535	5,12	6,13	7,21	9,33	9,26	13,46	13,36	25,96	25,64	40,97	40,60	76,44
7,62 (300")	3,736	6,641	6,15	7,37	8,67	11,21	11,13	16,17	16,06	31,18	30,80	49,20	48,80	91,79
8,89 (350")	4,358	7,748	7,19	8,61	10,13	13,10	12,99	18,88	18,75	36,41	35,96	57,43	57,00	107,15
10,16 (400")	4,981	8,855	8,22	9,85	11,59	14,99	14,86	21,60	21,45	41,64	41,12	65,65	65,19	122,51
12,70 (500")	6,226	11,069	10,29	12,33	14,51	18,76	18,60	27,03	26,84	52,09	51,44	82,11	81,59	153,23
15,24 (600")	7,472	13,283	12,36	14,81	17,44	22,54	22,33	32,46	32,23	62,54	61,76	98,56	97,98	183,95
17,78 (700")	8,717	15,497	14,43	17,29	20,36	26,31	26,07	37,89	37,62	73,00	72,08	115,02	114,38	—
20,32 (800")	9,962	17,710	16,50	19,77	23,28	30,09	29,81	43,31	43,01	83,45	82,41	131,47	130,77	—
22,86 (900")	11,207	19,924	18,57	22,25	26,20	33,86	33,54	48,74	48,40	93,90	92,73	147,92	147,17	—
25,40 (1000")	12,453	22,138	20,64	24,73	29,12	37,63	37,28	54,17	53,79	104,36	103,05	164,38	163,56	—

Tipo di obiettivo			Obiettivo a fuoco fisso			
Obiettivo di proiezione Modello n.			ET-D75LE90*2			ET-D75LE50
Rapporto portata*1			0,36:1			0,7:1
Grandezza dell'immagine proiettata			Distanza di proiezione (L1)	Distanza tra proiettore e schermo		Distanza di proiezione (L)
Diagonale (SD)	Altezza (SH)	Larghezza (SW)		(L4)	(A1)	
1,78 (70")	0,872	1,550	—	—	—	1,04
2,03 (80")	0,996	1,771	—	—	—	1,20
2,29 (90")	1,121	1,992	—	—	—	1,36
2,54 (100")	1,245	2,214	—	—	—	1,51
3,05 (120")	1,494	2,657	0,97	-0,03	0,21 - 0,29	1,83
3,81 (150")	1,868	3,321	1,21	0,20	0,30 - 0,40	2,31
5,08 (200")	2,491	4,428	1,60	0,60	0,44 - 0,58	3,10
6,35 (250")	3,113	5,535	2,00	1,00	0,58 - 0,75	3,89
7,62 (300")	3,736	6,641	2,39	1,39	0,73 - 0,93	4,68
8,89 (350")	4,358	7,748	2,79	1,79	0,87 - 1,11	5,48
10,16 (400")	4,981	8,855	3,19	2,18	1,01 - 1,28	6,27
12,70 (500")	6,226	11,069	3,98	2,97	1,30 - 1,63	7,85
15,24 (600")	7,472	13,283	4,77	3,77	1,58 - 1,99	9,44
17,78 (700")	8,717	15,497	—	—	—	11,02
20,32 (800")	9,962	17,710	—	—	—	12,61
22,86 (900")	11,207	19,924	—	—	—	14,19
25,40 (1000")	12,453	22,138	—	—	—	15,78

*1 Il rapporto di portata si basa sul valore durante la proiezione con la grandezza dell'immagine proiettata di 3,81 m (150").

*2 Quando è collegato l'Obiettivo a fuoco fisso (Modello n.: ET-D75LE90), la relazione della proiezione tra lo schermo e il proiettore differisce da quella di altri obiettivi. Consultare "Per l'Obiettivo a fuoco fisso (Modello n.: ET-D75LE90)" (➔ pagina 36) per i dettagli.

■ Quando il rapporto aspetto dell'immagine è 4:3

(Unità: m)

Tipo di obiettivo			Obiettivo zoom											
Obiettivo di proiezione Modello n.			ET-D75LE6		ET-D75LE10		ET-D75LE20		ET-D75LE30		ET-D75LE40		ET-D75LE8	
Rapporto portata ^{*1}			1,1-1,3:1		1,6-2,0:1		2,0-2,9:1		2,9-5,6:1		5,5-8,9:1		8,8-16,5:1	
Grandezza dell'immagine proiettata			Distanza di proiezione (L)											
Diagonale (SD)	Altezza (SH)	Larghezza (SW)	Min. (LW)	Max. (LT)	Min. (LW)	Max. (LT)	Min. (LW)	Max. (LT)	Min. (LW)	Max. (LT)	Min. (LW)	Max. (LT)	Min. (LW)	Max. (LT)
1,78 (70")	1,067	1,422	1,54	1,84	2,17	2,80	2,80	4,07	4,04	7,88	7,80	12,52	12,25	23,32
2,03 (80")	1,219	1,626	1,77	2,11	2,49	3,22	3,21	4,67	4,64	9,03	8,94	14,34	14,06	26,71
2,29 (90")	1,372	1,829	2,00	2,38	2,81	3,63	3,62	5,27	5,23	10,19	10,07	16,15	15,87	30,09
2,54 (100")	1,524	2,032	2,22	2,66	3,13	4,05	4,03	5,86	5,82	11,34	11,21	17,96	17,67	33,47
3,05 (120")	1,829	2,438	2,68	3,20	3,77	4,88	4,86	7,06	7,01	13,64	13,48	21,59	21,28	40,24
3,81 (150")	2,286	3,048	3,36	4,02	4,74	6,13	6,09	8,85	8,79	17,09	16,89	27,02	26,70	50,39
5,08 (200")	3,048	4,064	4,50	5,39	6,35	8,21	8,15	11,84	11,76	22,85	22,58	36,09	35,73	67,31
6,35 (250")	3,810	5,080	5,64	6,76	7,96	10,28	10,20	14,83	14,73	28,61	28,26	45,15	44,76	84,23
7,62 (300")	4,572	6,096	6,78	8,12	9,56	12,36	12,26	17,82	17,70	34,36	33,94	54,21	53,79	101,14
8,89 (350")	5,334	7,112	7,92	9,49	11,17	14,44	14,32	20,81	20,67	40,12	39,63	63,27	62,82	118,06
10,16 (400")	6,096	8,128	9,06	10,85	12,78	16,52	16,38	23,80	23,63	45,88	45,31	72,33	71,85	134,98
12,70 (500")	7,620	10,160	11,34	13,58	16,00	20,68	20,49	29,78	29,57	57,39	56,68	90,45	89,91	168,81
15,24 (600")	9,144	12,192	13,62	16,32	19,21	24,83	24,61	35,76	35,51	68,91	68,05	108,58	107,96	202,65
17,78 (700")	10,668	14,224	15,90	19,05	22,43	28,99	28,72	41,74	41,45	80,42	79,41	126,70	126,02	—
20,32 (800")	12,192	16,256	18,18	21,78	25,65	33,15	32,84	47,72	47,38	91,93	90,78	144,82	144,08	—
22,86 (900")	13,716	18,288	20,46	24,51	28,86	37,31	36,95	53,70	53,32	103,45	102,15	162,95	162,14	—
25,40 (1000")	15,240	20,320	22,74	27,24	32,08	41,46	41,07	59,68	59,26	114,96	113,52	181,07	180,20	—

Tipo di obiettivo			Obiettivo a fuoco fisso			
Obiettivo di proiezione Modello n.			ET-D75LE90 ^{*2}			ET-D75LE50
Rapporto portata ^{*1}			0,44:1			0,8:1
Grandezza dell'immagine proiettata			Distanza di proiezione (L1)	Distanza tra proiettore e schermo		Distanza di proiezione (L) Fisso
Diagonale (SD)	Altezza (SH)	Larghezza (SW)		(L4)	(A1)	
1,78 (70")	1,067	1,422	—	—	—	1,15
2,03 (80")	1,219	1,626	—	—	—	1,33
2,29 (90")	1,372	1,829	—	—	—	1,50
2,54 (100")	1,524	2,032	—	—	—	1,67
3,05 (120")	1,829	2,438	1,07	0,06	0,29 - 0,39	2,02
3,81 (150")	2,286	3,048	1,33	0,33	0,40 - 0,52	2,55
5,08 (200")	3,048	4,064	1,76	0,76	0,57 - 0,73	3,42
6,35 (250")	3,810	5,080	2,20	1,20	0,74 - 0,95	4,29
7,62 (300")	4,572	6,096	2,64	1,63	0,92 - 1,17	5,17
8,89 (350")	5,334	7,112	3,07	2,07	1,09 - 1,38	6,04
10,16 (400")	6,096	8,128	3,51	2,50	1,27 - 1,60	6,91
12,70 (500")	7,620	10,160	4,38	3,38	1,62 - 2,03	8,66
15,24 (600")	9,144	12,192	5,25	4,25	1,97 - 2,46	10,40
17,78 (700")	10,668	14,224	—	—	—	12,15
20,32 (800")	12,192	16,256	—	—	—	13,90
22,86 (900")	13,716	18,288	—	—	—	15,64
25,40 (1000")	15,240	20,320	—	—	—	17,39

*1 Il rapporto di portata si basa sul valore durante la proiezione con la grandezza dell'immagine proiettata di 3,81 m (150").

*2 Quando è collegato l'Obiettivo a fuoco fisso (Modello n.: ET-D75LE90), la relazione della proiezione tra lo schermo e il proiettore differisce da quella di altri obiettivi. Consultare "Per l'Obiettivo a fuoco fisso (Modello n.: ET-D75LE90)" (➔ pagina 36) per i dettagli.

Per PT-RS11K

■ Quando il rapporto aspetto dell'immagine è 4:3

(Unità: m)

Tipo di obiettivo			Obiettivo zoom											
Obiettivo di proiezione Modello n.			ET-D75LE6		ET-D75LE10		ET-D75LE20		ET-D75LE30		ET-D75LE40		ET-D75LE8	
Rapporto portata ^{*1}			1,0-1,2:1		1,4-1,8:1		1,8-2,6:1		2,6-5,1:1		5,0-8,0:1		7,9-15,0:1	
Grandezza dell'immagine proiettata			Distanza di proiezione (L)											
Diagonale (SD)	Altezza (SH)	Larghezza (SW)	Min. (LW)	Max. (LT)	Min. (LW)	Max. (LT)	Min. (LW)	Max. (LT)	Min. (LW)	Max. (LT)	Min. (LW)	Max. (LT)	Min. (LW)	Max. (LT)
1,78 (70")	1,067	1,422	1,39	1,66	1,95	2,52	2,52	3,66	3,64	7,10	7,02	11,28	11,09	21,14
2,03 (80")	1,219	1,626	1,60	1,91	2,24	2,89	2,89	4,20	4,17	8,13	8,05	12,92	12,73	24,21
2,29 (90")	1,372	1,829	1,81	2,16	2,53	3,27	3,26	4,74	4,71	9,17	9,07	14,56	14,37	27,29
2,54 (100")	1,524	2,032	2,01	2,41	2,82	3,64	3,63	5,28	5,24	10,21	10,10	16,19	16,01	30,36
3,05 (120")	1,829	2,438	2,43	2,90	3,40	4,39	4,37	6,36	6,31	12,29	12,15	19,46	19,29	36,50
3,81 (150")	2,286	3,048	3,05	3,65	4,27	5,52	5,49	7,98	7,92	15,41	15,23	24,37	24,21	45,72
5,08 (200")	3,048	4,064	4,08	4,89	5,72	7,39	7,34	10,67	10,60	20,60	20,35	32,54	32,40	61,08
6,35 (250")	3,810	5,080	5,12	6,13	7,17	9,27	9,20	13,37	13,28	25,79	25,48	40,72	40,60	76,44
7,62 (300")	4,572	6,096	6,15	7,37	8,62	11,14	11,06	16,07	15,96	30,99	30,61	48,89	48,80	91,79
8,89 (350")	5,334	7,112	7,19	8,61	10,07	13,02	12,91	18,77	18,63	36,18	35,74	57,07	57,00	107,15
10,16 (400")	6,096	8,128	8,22	9,85	11,52	14,90	14,77	21,46	21,31	41,38	40,87	65,25	65,19	122,51
12,70 (500")	7,620	10,160	10,29	12,33	14,42	18,65	18,48	26,86	26,67	51,77	51,12	81,60	81,59	153,23
15,24 (600")	9,144	12,192	12,36	14,81	17,33	22,40	22,19	32,25	32,03	62,15	61,38	97,95	97,98	183,95
17,78 (700")	10,668	14,224	14,43	17,29	20,23	26,15	25,91	37,65	37,38	72,54	71,64	114,30	114,38	—
20,32 (800")	12,192	16,256	16,50	19,77	23,13	29,90	29,62	43,04	42,74	82,93	81,89	130,65	130,77	—
22,86 (900")	13,716	18,288	18,57	22,25	26,03	33,65	33,33	48,44	48,10	93,32	92,15	147,00	147,17	—
25,40 (1000")	15,240	20,320	20,64	24,73	28,93	37,40	37,05	53,83	53,45	103,71	102,41	163,36	163,56	—

Tipo di obiettivo			Obiettivo a fuoco fisso			
Obiettivo di proiezione Modello n.			ET-D75LE90 ^{*2}			ET-D75LE50
Rapporto portata ^{*1}			0,39:1			0,8:1
Grandezza dell'immagine proiettata			Distanza di proiezione (L1)	Distanza tra proiettore e schermo		Distanza di proiezione (L)
Diagonale (SD)	Altezza (SH)	Larghezza (SW)		(L4)	(A1)	Fisso
1,78 (70")	1,067	1,422	—	—	—	1,03
2,03 (80")	1,219	1,626	—	—	—	1,19
2,29 (90")	1,372	1,829	—	—	—	1,35
2,54 (100")	1,524	2,032	—	—	—	1,50
3,05 (120")	1,829	2,438	0,96	-0,04	0,25	1,82
3,81 (150")	2,286	3,048	1,20	0,20	0,34	2,29
5,08 (200")	3,048	4,064	1,59	0,59	0,50	3,08
6,35 (250")	3,810	5,080	1,99	0,98	0,66	3,87
7,62 (300")	4,572	6,096	2,38	1,38	0,81	4,65
8,89 (350")	5,334	7,112	2,77	1,77	0,97	5,44
10,16 (400")	6,096	8,128	3,17	2,16	1,13	6,23
12,70 (500")	7,620	10,160	3,95	2,95	1,44	7,80
15,24 (600")	9,144	12,192	4,74	3,74	1,76	9,38
17,78 (700")	10,668	14,224	—	—	—	10,96
20,32 (800")	12,192	16,256	—	—	—	12,53
22,86 (900")	13,716	18,288	—	—	—	14,11
25,40 (1000")	15,240	20,320	—	—	—	15,68

*1 Il rapporto di portata si basa sul valore durante la proiezione con la grandezza dell'immagine proiettata di 3,81 m (150").

*2 Quando è collegato l'Obiettivo a fuoco fisso (Modello n.: ET-D75LE90), la relazione della proiezione tra lo schermo e il proiettore differisce da quella di altri obiettivi. Consultare "Per l'Obiettivo a fuoco fisso (Modello n.: ET-D75LE90)" (➔ pagina 36) per i dettagli.

■ Quando il rapporto aspetto dell'immagine è 16:9

(Unità: m)

Tipo di obiettivo			Obiettivo zoom											
Obiettivo di proiezione Modello n.			ET-D75LE6		ET-D75LE10		ET-D75LE20		ET-D75LE30		ET-D75LE40		ET-D75LE8	
Rapporto portata*1			1,0-1,2:1		1,4-1,8:1		1,8-2,6:1		2,6-5,1:1		5,0-8,0:1		8,0-15,0:1	
Grandezza dell'immagine proiettata			Distanza di proiezione (L)											
Diagonale (SD)	Altezza (SH)	Larghezza (SW)	Min. (LW)	Max. (LT)	Min. (LW)	Max. (LT)	Min. (LW)	Max. (LT)	Min. (LW)	Max. (LT)	Min. (LW)	Max. (LT)	Min. (LW)	Max. (LT)
1,78 (70")	0,872	1,550	1,52	1,82	2,13	2,75	2,75	4,00	3,97	7,74	7,66	12,31	12,12	23,06
2,03 (80")	0,996	1,771	1,75	2,09	2,44	3,16	3,15	4,59	4,55	8,88	8,78	14,09	13,90	26,41
2,29 (90")	1,121	1,992	1,97	2,36	2,76	3,57	3,56	5,17	5,14	10,01	9,90	15,87	15,69	29,76
2,54 (100")	1,245	2,214	2,20	2,63	3,08	3,98	3,96	5,76	5,72	11,14	11,01	17,65	17,47	33,10
3,05 (120")	1,494	2,657	2,65	3,17	3,71	4,79	4,77	6,94	6,89	13,40	13,25	21,21	21,04	39,79
3,81 (150")	1,868	3,321	3,33	3,98	4,66	6,02	5,98	8,70	8,64	16,80	16,60	26,56	26,40	49,83
5,08 (200")	2,491	4,428	4,45	5,33	6,24	8,06	8,01	11,64	11,56	22,46	22,19	35,46	35,33	66,56
6,35 (250")	3,113	5,535	5,58	6,68	7,82	10,11	10,03	14,58	14,47	28,11	27,77	44,37	44,26	83,29
7,62 (300")	3,736	6,641	6,71	8,03	9,40	12,15	12,05	17,51	17,39	33,77	33,36	53,27	53,19	100,02
8,89 (350")	4,358	7,748	7,84	9,38	10,98	14,19	14,07	20,45	20,31	39,43	38,95	62,18	62,12	116,75
10,16 (400")	4,981	8,855	8,96	10,73	12,56	16,23	16,10	23,39	23,23	45,09	44,53	71,09	71,05	133,48
12,70 (500")	6,226	11,069	11,22	13,43	15,72	20,32	20,14	29,27	29,06	56,40	55,70	88,90	88,91	166,95
15,24 (600")	7,472	13,283	13,47	16,14	18,88	24,41	24,18	35,15	34,90	67,72	66,88	106,71	106,77	200,41
17,78 (700")	8,717	15,497	15,73	18,84	22,04	28,49	28,23	41,02	40,73	79,04	78,05	124,52	124,63	—
20,32 (800")	9,962	17,710	17,98	21,54	25,20	32,58	32,27	46,90	46,57	90,35	89,22	142,34	142,49	—
22,86 (900")	11,207	19,924	20,24	24,24	28,36	36,66	36,32	52,78	52,40	101,67	100,39	160,15	160,35	—
25,40 (1000")	12,453	22,138	22,49	26,94	31,53	40,75	40,36	58,65	58,24	112,98	111,56	177,96	178,20	—

Tipo di obiettivo			Obiettivo a fuoco fisso			
Obiettivo di proiezione Modello n.			ET-D75LE90*2			ET-D75LE50
Rapporto portata*1			0,39:1			0,8:1
Grandezza dell'immagine proiettata			Distanza di proiezione (L1)	Distanza tra proiettore e schermo		Distanza di proiezione (L)
Diagonale (SD)	Altezza (SH)	Larghezza (SW)		(L4)	(A1)	
1,78 (70")	0,872	1,550	—	—	—	1,13
2,03 (80")	0,996	1,771	—	—	—	1,30
2,29 (90")	1,121	1,992	—	—	—	1,47
2,54 (100")	1,245	2,214	—	—	—	1,64
3,05 (120")	1,494	2,657	1,05	0,05	0,18 - 0,53	1,99
3,81 (150")	1,868	3,321	1,31	0,30	0,26 - 0,70	2,50
5,08 (200")	2,491	4,428	1,73	0,73	0,39 - 0,97	3,36
6,35 (250")	3,113	5,535	2,16	1,16	0,51 - 1,24	4,22
7,62 (300")	3,736	6,641	2,59	1,59	0,64 - 1,52	5,08
8,89 (350")	4,358	7,748	3,02	2,02	0,77 - 1,79	5,93
10,16 (400")	4,981	8,855	3,45	2,44	0,90 - 2,07	6,79
12,70 (500")	6,226	11,069	4,30	3,30	1,15 - 2,62	8,51
15,24 (600")	7,472	13,283	5,16	4,16	1,41 - 3,17	10,22
17,78 (700")	8,717	15,497	—	—	—	11,94
20,32 (800")	9,962	17,710	—	—	—	13,66
22,86 (900")	11,207	19,924	—	—	—	15,37
25,40 (1000")	12,453	22,138	—	—	—	17,09

*1 Il rapporto di portata si basa sul valore durante la proiezione con la grandezza dell'immagine proiettata di 3,81 m (150").

*2 Quando è collegato l'Obiettivo a fuoco fisso (Modello n.: ET-D75LE90), la relazione della proiezione tra lo schermo e il proiettore differisce da quella di altri obiettivi. Consultare "Per l'Obiettivo a fuoco fisso (Modello n.: ET-D75LE90)" (➔ pagina 36) per i dettagli.

Formula per il calcolo della distanza di proiezione per obiettivo di proiezione

Per utilizzare una grandezza dell'immagine proiettata non elencata in questo manuale, controllare la grandezza dell'immagine proiettata SD (m) e utilizzare la formula rispettiva per calcolare la distanza di proiezione.

L'unità di tutte le formule è m (i valori ottenuti con le seguenti formule di calcolo contengono un piccolo errore).

Nel calcolare una distanza di proiezione facendo uso della designazione della grandezza dell'immagine (valore in pollici), moltiplicare il valore in pollici per 0,0254 e sostituirlo a SD nella formula per il calcolo della distanza di proiezione.

Per PT-RZ12K

■ **Obiettivo zoom**

Obiettivo di proiezione Modello n.	Rapporto portata	Rapporto aspetto	Formula della distanza di proiezione (L)	
			Min. (LW)	Max. (LT)
ET-D75LE6	0,9 - 1,1:1	16:10	= 0,7913 x SD - 0,0566	= 0,9488 x SD - 0,0736
	0,9 - 1,1:1	16:9	= 0,8150 x SD - 0,0566	= 0,9764 x SD - 0,0736
	1,1 - 1,3:1	4:3	= 0,8976 x SD - 0,0566	= 1,0748 x SD - 0,0736
ET-D75LE10	1,3 - 1,7:1	16:10	= 1,1186 x SD - 0,0857	= 1,4458 x SD - 0,1085
	1,3 - 1,7:1	16:9	= 1,1497 x SD - 0,0857	= 1,4860 x SD - 0,1085
	1,6 - 2,0:1	4:3	= 1,2663 x SD - 0,0857	= 1,6367 x SD - 0,1085
ET-D75LE20	1,7 - 2,4:1	16:10	= 1,4312 x SD - 0,0832	= 2,0795 x SD - 0,1162
	1,7 - 2,4:1	16:9	= 1,4709 x SD - 0,0832	= 2,1373 x SD - 0,1162
	2,0 - 2,9:1	4:3	= 1,6202 x SD - 0,0832	= 2,3542 x SD - 0,1162
ET-D75LE30	2,4 - 4,7:1	16:10	= 2,0647 x SD - 0,1131	= 4,0041 x SD - 0,1765
	2,4 - 4,7:1	16:9	= 2,1221 x SD - 0,1131	= 4,1155 x SD - 0,1765
	2,9 - 5,6:1	4:3	= 2,3374 x SD - 0,1131	= 4,5330 x SD - 0,1765
ET-D75LE40	4,6 - 7,4:1	16:10	= 3,9532 x SD - 0,1577	= 6,3027 x SD - 0,1615
	4,6 - 7,4:1	16:9	= 4,0631 x SD - 0,1577	= 6,4779 x SD - 0,1615
	5,5 - 8,9:1	4:3	= 4,4754 x SD - 0,1577	= 7,1351 x SD - 0,1615
ET-D75LE8	7,3 - 13,8:1	16:10	= 6,2795 x SD - 0,3862	= 11,7677 x SD - 0,3598
	7,3 - 13,8:1	16:9	= 6,4567 x SD - 0,3862	= 12,0945 x SD - 0,3598
	8,8 - 16,5:1	4:3	= 7,1102 x SD - 0,3862	= 13,3189 x SD - 0,3598

■ **Obiettivo a fuoco fisso**

Obiettivo di proiezione Modello n.	Rapporto portata	Rapporto aspetto	Formula della distanza di proiezione (L1)	Formula per la distanza fra proiettore e schermo (A1)	
				Min.	Max.
ET-D75LE90	0,36:1	16:10	= 0,303 x SD + 0,020	= 0,229 x SH - 0,128	= 0,283 x SH - 0,128
	0,36:1	16:9	= 0,312 x SD + 0,020	= 0,254 x SH - 0,128	= 0,370 x SH - 0,128
	0,44:1	4:3	= 0,343 x SD + 0,020	= 0,229 x SH - 0,128	= 0,283 x SH - 0,128

Obiettivo di proiezione Modello n.	Rapporto portata	Rapporto aspetto	Formula della distanza di proiezione (L)
ET-D75LE50	0,7:1	16:10	= 0,6072 x SD - 0,0713
	0,7:1	16:9	= 0,6240 x SD - 0,0713
	0,8:1	4:3	= 0,6873 x SD - 0,0713

Per PT-RS11K

■ **Obiettivo zoom**

Obiettivo di proiezione Modello n.	Rapporto portata	Rapporto aspetto	Formula della distanza di proiezione (L)	
			Min. (LW)	Max. (LT)
ET-D75LE6	1,0 - 1,2:1	4:3	= 0,8150 x SD - 0,0566	= 0,9764 x SD - 0,0736
	1,0 - 1,2:1	16:9	= 0,8976 x SD - 0,0566	= 1,0748 x SD - 0,0736
ET-D75LE10	1,4 - 1,8:1	4:3	= 1,1425 x SD - 0,0857	= 1,4767 x SD - 0,1085
	1,4 - 1,8:1	16:9	= 1,2446 x SD - 0,0857	= 1,6086 x SD - 0,1085

Obiettivo di proiezione Modello n.	Rapporto portata	Rapporto aspetto	Formula della distanza di proiezione (L)	
			Min. (LW)	Max. (LT)
ET-D75LE20	1,8 - 2,6:1	4:3	= 1,4618 x SD - 0,0832	= 2,1241 x SD - 0,1162
	1,8 - 2,6:1	16:9	= 1,5924 x SD - 0,0832	= 2,3137 x SD - 0,1162
ET-D75LE30	2,6 - 5,1:1	4:3	= 2,1089 x SD - 0,1131	= 4,0899 x SD - 0,1765
	2,6 - 5,1:1	16:9	= 2,2972 x SD - 0,1131	= 4,4552 x SD - 0,1765
ET-D75LE40	5,0 - 8,0:1	4:3	= 4,0379 x SD - 0,1577	= 6,4377 x SD - 0,1615
	5,0 - 8,0:1	16:9	= 4,3985 x SD - 0,1577	= 7,0126 x SD - 0,1615
ET-D75LE8	7,9 - 15,0:1	4:3	= 6,4567 x SD - 0,3862	= 12,0945 x SD - 0,3598
	8,0 - 15,0:1	16:9	= 7,1102 x SD - 0,3862	= 13,3189 x SD - 0,3598

■ Obiettivo a fuoco fisso

Obiettivo di proiezione Modello n.	Rapporto portata	Rapporto aspetto	Formula della distanza di proiezione (L1)	Formula per la distanza fra proiettore e schermo (A1)	
				Min.	Max.
ET-D75LE90	0,39:1	4:3	= 0,310 x SD + 0,020	= 0,206 x SH - 0,128	
	0,39:1	16:9	= 0,337 x SD + 0,020	= 0,275 x SH - 0,128	= 0,441 x SH - 0,128

Obiettivo di proiezione Modello n.	Rapporto portata	Rapporto aspetto	Formula della distanza di proiezione (L)
ET-D75LE50	0,8:1	4:3	= 0,6202 x SD - 0,0713
	0,8:1	16:9	= 0,6755 x SD - 0,0713

Regolazione dei piedini regolabili

Installare il proiettore su una superficie piana in modo che la parte anteriore del proiettore sia parallela alla superficie dello schermo e lo schermo di proiezione sia rettangolare.

Se lo schermo è inclinato verso il basso, lo schermo di proiezione può essere regolato per essere rettangolare regolando i piedini regolabili anteriori. I piedini regolabili possono anche essere utilizzati per regolare il proiettore in modo che sia in piano anche quando è inclinato nella direzione orizzontale.

È possibile estendere i piedini regolabili ruotandoli secondo le indicazioni della figura. Ruotandoli nella direzione opposta, torneranno nella posizione originale.

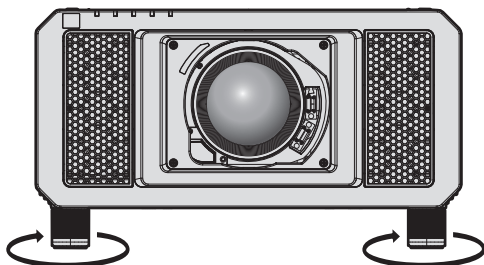

Valore regolabile

Piedini regolabili: circa 12 mm (15/32") ognuno

Attenzione

- Prestare attenzione a non bloccare le porte di ingresso/scarico di ventilazione con le mani o con oggetti quando si regolano i piedini regolabili mentre la fonte di luce è accesa. (➔ pagina 28)

Fissaggio/rimozione dell'obiettivo di proiezione (opzionale)

Spostare la posizione dell'obiettivo nella posizione iniziale prima di sostituire o rimuovere l'obiettivo di proiezione. (➔ pagina 66)

Attenzione

- Sostituire l'obiettivo di proiezione dopo aver spento il proiettore.
- Non toccare i contatti elettrici dell'obiettivo di proiezione. Polvere o sporco potrebbero causare un contatto insufficiente.
- Non toccare la superficie dell'obiettivo di proiezione a mani nude.
- Prima di fissare l'obiettivo di proiezione, rimuovere il copriobiettivo fissato all'obiettivo stesso.

Nota

- Le precauzioni per la gestione dell'obiettivo sono diverse per l'Obiettivo a fuoco fisso (Modello n.: ET-D75LE90). Per i dettagli, fare riferimento alle Istruzioni per l'uso dell'ET-D75LE90.

Collegamento dell'obiettivo di proiezione

Fissare l'obiettivo di proiezione facendo uso della seguente procedura.

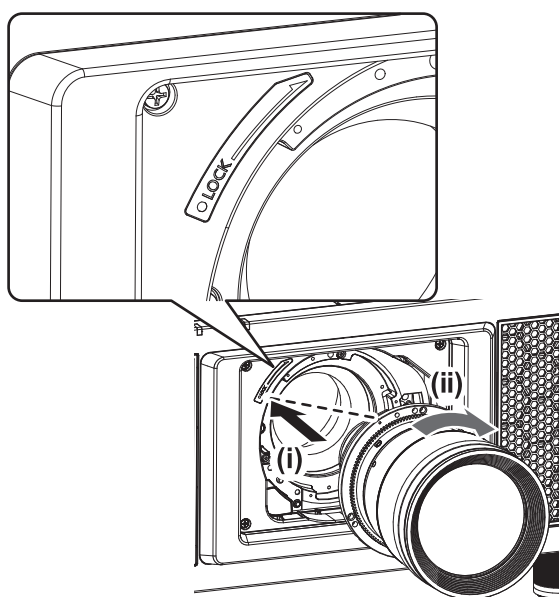

Fig. 1

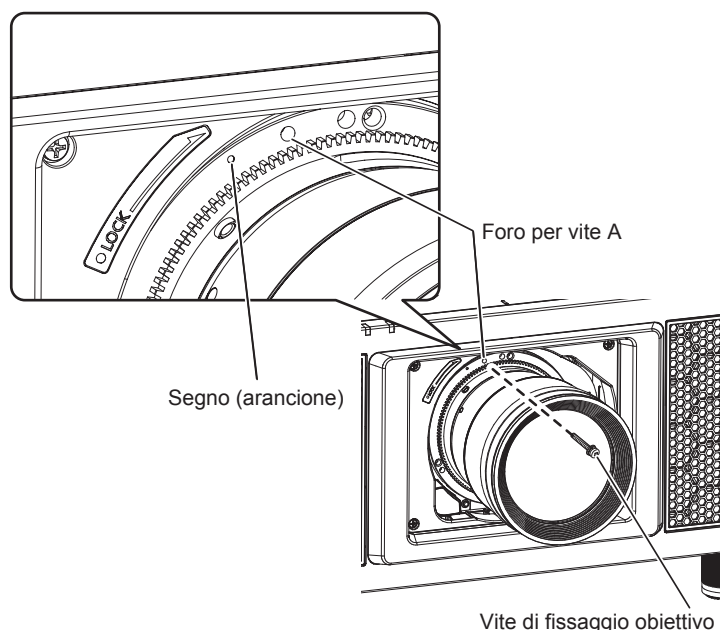

Fig. 2

- 1) Inserire l'obiettivo di proiezione allineando il segno sull'obiettivo di proiezione stesso (arancione) con il segno sul proiettore (○ alla sinistra di LOCK) e ruotare in senso orario fino a percepire un clic. (Fig. 1)
- 2) Fissare l'obiettivo di proiezione con la vite di fissaggio obiettivo in dotazione. (Fig. 2)
 - Utilizzare un cacciavite Phillips per fissarla nel foro per vite A sulla destra del segno sull'obiettivo di proiezione (arancione).
 - Alcuni obiettivi potrebbero non avere un foro per vite A per il fissaggio dell'obiettivo di proiezione.

Attenzione

- Ruotare l'obiettivo in senso antiorario per confermare che non si stacchi.

Rimozione dell'obiettivo di proiezione

Rimuovere l'obiettivo di proiezione facendo uso della seguente procedura.

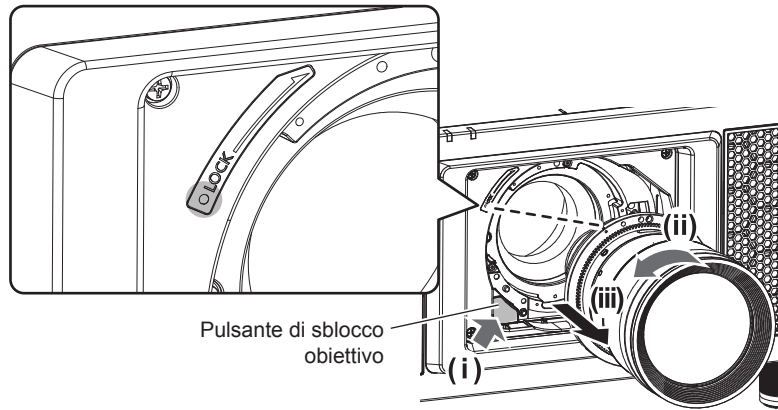

Fig. 1

1) Rimuovere la vite di fissaggio obiettivo.

- Utilizzare un cacciavite Phillips per rimuovere la prima vite a destra del segno sull'obiettivo di proiezione (arancione).

2) Rimuovere l'obiettivo di proiezione ruotandolo in senso antiorario mentre si preme il pulsante di rilascio dell'obiettivo. (Fig. 1)

- Girare l'obiettivo di proiezione in senso antiorario fino a che il segno sull'obiettivo di proiezione (arancione) non sia allineato rispetto al segno sul proiettore (○ alla sinistra di LOCK).

Nota

- Alcuni obiettivi potrebbero non avere un foro per vite da usare per assicurare l'obiettivo di proiezione.

Attenzione

- Una volta rimosso, conservare l'obiettivo di proiezione in luoghi dove non sia soggetto a vibrazioni e impatti.
- Conservare la vite di fissaggio obiettivo rimossa in un luogo sicuro.

Collegamento

Prima del collegamento

- Prima del collegamento, leggere attentamente le istruzioni per l'uso del dispositivo esterno da collegare.
- Spegnerne l'alimentazione di tutti i dispositivi prima di collegare i cavi.
- Prendere nota dei seguenti punti prima di collegare i cavi. Il mancato rispetto delle indicazioni potrebbe causare malfunzionamenti.
 - Prima di collegare un cavo con un dispositivo a sua volta collegato al proiettore o con il proiettore stesso, toccare un oggetto metallico vicino per eliminare carica elettrostatica dal proprio corpo.
 - Non utilizzare cavi di una lunghezza superiore al necessario per il collegamento di un dispositivo al proiettore o al corpo del proiettore. Maggiore è la lunghezza del cavo, più alta diventa la probabilità di influenze dovute a rumore. Se il cavo viene utilizzato avvolto, funge da antenna e ciò aumenta la probabilità di influenze dovute a rumore.
 - Quando si collegano i cavi, effettuare per primo il collegamento a terra (GND), quindi inserirli direttamente nel terminale di collegamento del dispositivo.
- Acquistare il cavo di collegamento necessario per collegare il dispositivo esterno al sistema poiché non è in dotazione con il dispositivo né disponibile come opzione.
- Se i segnali video provenienti dall'apparecchiatura video sono troppo instabili, le immagini sullo schermo potrebbero tremolare. In tal caso, è necessario collegare un TBC (time base corrector).
- Il proiettore accetta segnali video, segnali Y/C, segnali YC_BC_R/YP_BP_R, segnali RGB analogici (i segnali di sincronizzazione sono livello TTL) e segnali digitali.
- Alcuni modelli di computer non sono compatibili con il proiettore.
- Se si usano cavi lunghi per collegare i dispositivi al proiettore, utilizzare un compensatore per cavo. Diversamente, l'immagine potrebbe non essere visualizzata correttamente.
- Fare riferimento a "Elenco segnali compatibili" (➔ pagina 216) per i tipi di segnali video utilizzabili con il proiettore.

Assegnazioni dei pin del terminale <RGB 2 IN> e nomi dei segnali

Vista esterna	N. pin	Nome segnale	N. pin	Nome segnale
	(1)	R/P _R	(9)	—
	(2)	G/Y	(10)	GND
	(3)	B/P _B	(11)	GND
	(4)	—	(12)	Dati DDC
	(5)	GND	(13)	SYNC/HD
	(6)	GND	(14)	VD
	(7)	GND	(15)	DDC clock
	(8)	GND		

Assegnazioni pin del terminale <HDMI IN> e nomi segnale

Vista esterna	N. pin	Nome segnale	N. pin	Nome segnale
	(1)	T.M.D.S dati 2+	(11)	T.M.D.S protezione clock
	(2)	T.M.D.S protezione dati 2	(12)	T.M.D.S clock-
	(3)	T.M.D.S dati 2-	(13)	CEC
	(4)	T.M.D.S dati 1+	(14)	—
	(5)	T.M.D.S protezione dati 1	(15)	SCL
	(6)	T.M.D.S dati 1-	(16)	SDA
	(7)	T.M.D.S dati 0+	(17)	DDC/CEC GND
	(8)	T.M.D.S protezione dati 0	(18)	+5 V
	(9)	T.M.D.S dati 0-	(19)	Sensore "hot plug"
	(10)	T.M.D.S clock+		

Assegnazioni dei pin del terminale <DVI-D IN> e nomi dei segnali

Vista esterna	N. pin	Nome segnale	N. pin	Nome segnale
	(1)	T.M.D.S dati 2-	(13)	—
	(2)	T.M.D.S dati 2+	(14)	+5 V
	(3)	T.M.D.S protezione dati 2/4	(15)	GND
	(4)	—	(16)	Sensore "hot plug"
	(5)	—	(17)	T.M.D.S dati 0-
	(6)	DDC clock	(18)	T.M.D.S dati 0+
	(7)	DDC dati	(19)	T.M.D.S protezione dati 0/5
	(8)	—	(20)	—
	(9)	T.M.D.S dati 1-	(21)	—
	(10)	T.M.D.S dati 1+	(22)	T.M.D.S protezione clock
	(11)	T.M.D.S protezione dati 1/3	(23)	T.M.D.S clock+
	(12)	—	(24)	T.M.D.S clock-

Esempio di collegamento: apparecchio AV

Per terminali <HDMI IN>/<DVI-D IN>/<RGB 1 IN>

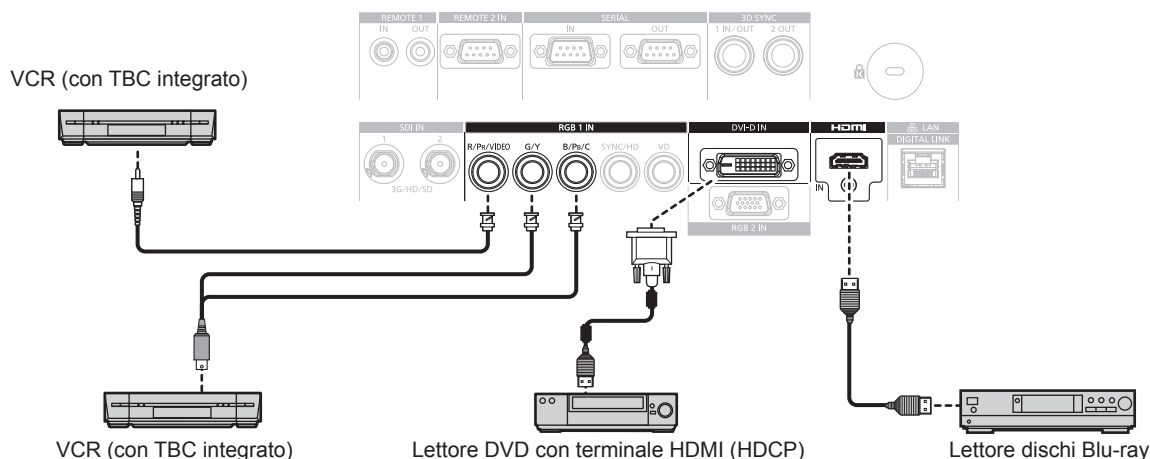

Attenzione

- Utilizzare sempre uno dei seguenti dispositivi quando si effettua il collegamento di un VCR.
 - Un VCR con TBC (time base corrector) integrato
 - Un TBC (time base corrector) tra il proiettore e il VCR
- In caso di collegamento di segnali non standard a raffica, l'immagine può risultare distorta. In tal caso, collegare il TBC (time base corrector) tra il proiettore e i dispositivi esterni.

Nota

- Quando si immette un DVI-D, potrebbe essere necessario commutare l'impostazione facendo uso del menu [OPZIONI VISUALIZZAZIONE] → [DVI-D IN] → [SELEZIONE EDID] in base al dispositivo esterno da collegare.
- Il terminale <DVI-D IN> può essere collegato a dispositivi conformi a HDMI o DVI-D. Tuttavia, le immagini potrebbero non apparire o non essere visualizzate correttamente su alcuni dispositivi.
- Per il cavo HDMI, utilizzare un cavo HDMI High Speed conforme agli standard HDMI. Se il cavo utilizzato non è conforme agli standard HDMI, è possibile che le immagini si interrompano o non siano visibili.
- Il terminale <HDMI IN> del proiettore può essere collegato a un dispositivo esterno fornito di terminale DVI-D facendo uso di un cavo di conversione HDMI/DVI. Tuttavia, questo potrebbe non funzionare correttamente per alcuni dispositivi esterni e le immagini potrebbero non essere visualizzate.
- Il proiettore non supporta VIERA Link (HDMI).
- Quando sono in ingresso il segnale video e il segnale Y/C, commutare l'impostazione facendo uso del menu [OPZIONI VISUALIZZAZIONE] → [RGB IN] → [REGOLAZIONE INGRESSO RGB1] (➔ pagina 115).

Per i terminali <SDI IN 1>/<SDI IN 2>

VCR Digitale per uso commerciale

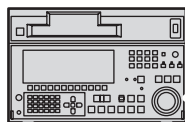

Segnale SD-SDI, segnale HD-SDI o segnale 3G-SDI

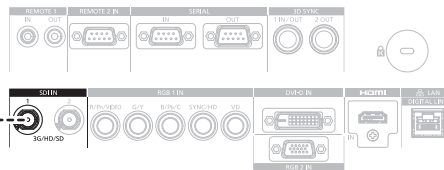

Nota

- Utilizzare il menu [IMMAGINE] → [SELETTORE SISTEMA] per commutare il formato dell'ingresso.
- Per collegare alcuni dispositivi esterni, deve essere impostato il menu [OPZIONI VISUALIZZAZIONE] → [SDI IN].
- Utilizzare un 5CFB o superiore (come 5CFB o 7CFB) o un Belden 1694A o un cavo di collegamento superiore per trasmettere correttamente le immagini. Utilizzare un cavo di collegamento di 100 m (328'1") di lunghezza o meno.
- Per immettere i segnali Dual link, è richiesta l'impostazione [LINK SDI] in [SDI IN].
- Per immettere i segnali Dual link, i cavi da collegare ai terminali <SDI IN 1>/<SDI IN 2> devono essere della stessa lunghezza e dello stesso tipo. L'immagine potrebbe non essere visualizzata correttamente quando la differenza della lunghezza del cavo è 4 m (13'1") o più.
- Collegare direttamente il proiettore con il dispositivo esterno che riprodurrà il segnale senza passare attraverso un distributore, ecc. quando si immettono segnali Dual link. Una differenza di fase viene generata tra il segnale LINK-A e il segnale LINK-B e l'immagine potrebbe non essere visualizzata correttamente.
- Quando è collegato un segnale instabile, potrebbe verificarsi un errore nel rilevamento del segnale. In questo caso, utilizzare il menu [IMMAGINE] → [SELETTORE SISTEMA] per commutare a un sistema che corrisponda al formato del segnale.

Esempio di collegamento: computer

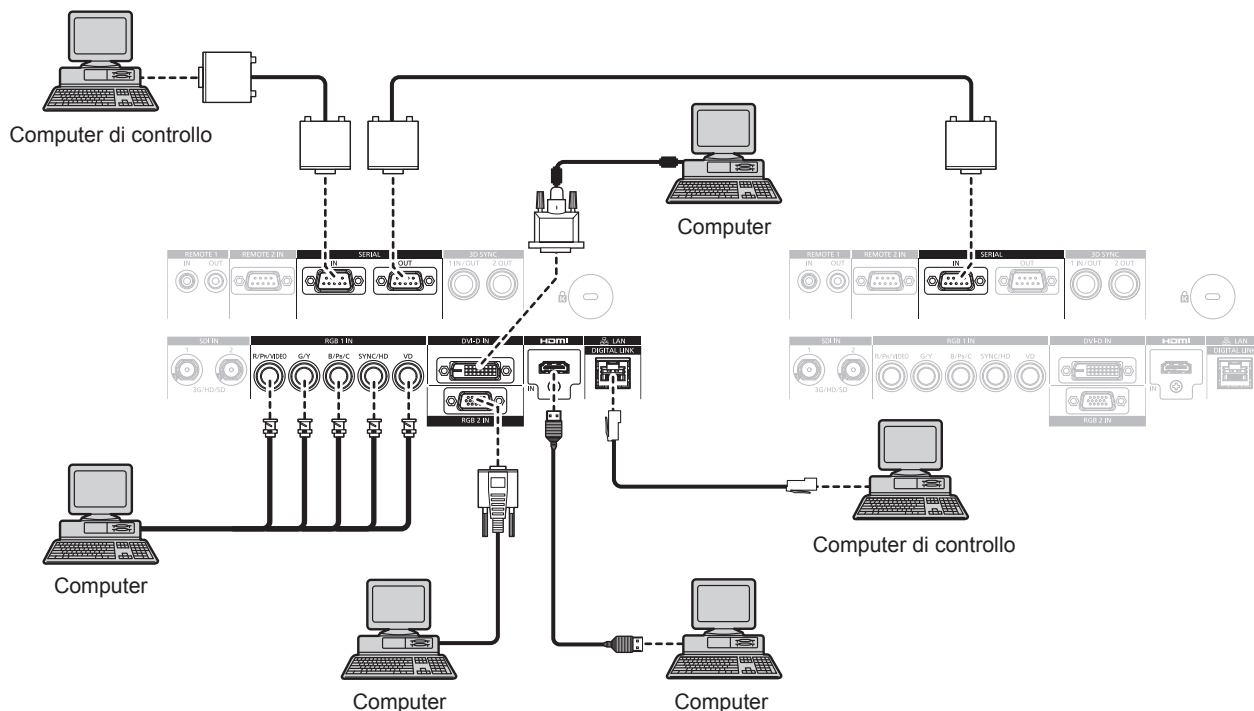

Attenzione

- Quando si effettua il collegamento del proiettore a un computer o a un dispositivo esterno, usare il cavo di alimentazione in dotazione con ciascun dispositivo e i cavi schermati disponibili in commercio.

Nota

- Quando si immette un DVI-D, potrebbe essere necessario commutare l'impostazione facendo uso del menu [OPZIONI VISUALIZZAZIONE] → [DVI-D IN] → [SELEZIONE EDID] in base al dispositivo esterno da collegare.
- Per il cavo HDMI, utilizzare un cavo HDMI High Speed conforme agli standard HDMI. Se il cavo utilizzato non è conforme agli standard HDMI, è possibile che le immagini si interrompano o non siano visibili.
- Il terminale <HDMI IN> del proiettore può essere collegato a un dispositivo esterno fornito di terminale DVI-D facendo uso di un cavo di conversione HDMI/DVI. Tuttavia, questo potrebbe non funzionare correttamente per alcuni dispositivi esterni e le immagini potrebbero non essere visualizzate.
- Il terminale <DVI-D IN> supporta soltanto single link.
- Quando si immette un segnale SYNC ON GREEN, non immettere i segnali sync nel terminale <SYNC/HD> o nel terminale <VD>.
- Se si aziona il proiettore usando la funzione di ripresa del computer (ultimi dati memorizzati), potrebbe essere necessario ripristinare la funzione di ripresa per azionare il proiettore.

Esempio di collegamento con DIGITAL LINK

Il trasmettitore cavo incrociato basato sullo standard di comunicazione HDBaseT™ quale il dispositivo con uscita DIGITAL LINK opzionale (Modello n.: ET-YFB100G, ET-YFB200G) utilizza il cavo incrociato per trasmettere immagini in ingresso, Ethernet e segnale di controllo seriale, e il proiettore può immettere tale segnale digitale al terminale <DIGITAL LINK/LAN>.

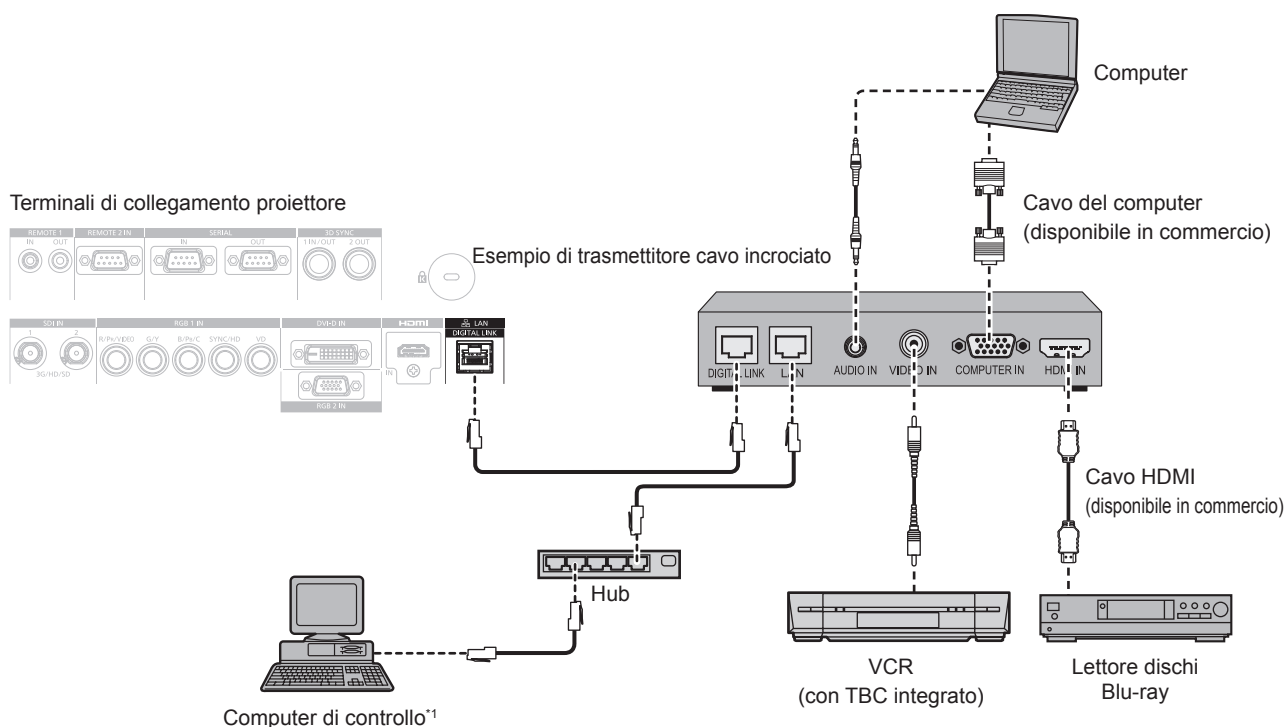

*1 Il target di controllo è il proiettore o il trasmettitore cavo incrociato. Il controllo stesso potrebbe non essere possibile a seconda del trasmettitore cavo incrociato. Controllare le istruzioni per l'uso del dispositivo da collegare.

Attenzione

- Utilizzare sempre uno dei seguenti dispositivi quando si effettua il collegamento di un VCR.
 - Utilizzare un VCR con TBC (time base corrector) integrato.
 - Utilizzare un TBC (time base corrector) tra il proiettore e il VCR.
- In caso di collegamento di segnali non standard a raffica, l'immagine potrebbe risultare disturbata. In tal caso, collegare il TBC (time base corrector) tra il proiettore e i dispositivi esterni.
- Richiedere l'intervento di un tecnico qualificato o del rivenditore per l'installazione dei cavi necessari al collegamento tra il trasmettitore cavo incrociato e il proiettore. Se le caratteristiche di trasmissione dei cavi non vengono sfruttate adeguatamente a causa di un'installazione non corretta, le immagini potrebbero risultare disturbate.
- Come cavo LAN tra trasmettitore cavo incrociato e proiettore, utilizzare un cavo che soddisfi i seguenti criteri:
 - Conforme agli standard CAT5e o superiori
 - Tipo schermato (inclusi i connettori)
 - Cavo diretto
 - Filo singolo
- Quando si collegano cavi tra il trasmettitore cavo incrociato e il proiettore, confermare che le caratteristiche siano compatibili con CAT5e o standard superiore mediante l'utilizzo di strumenti come un tester per cavi o un analizzatore di cavi. Quando viene utilizzato un connettore relè, includerlo nella misurazione.
- Non utilizzare un hub tra il trasmettitore cavo incrociato e il proiettore.
- Se per il collegamento al proiettore si utilizza un trasmettitore cavo incrociato (ricevitore) di altri produttori, non utilizzare un altro dispositivo di questo tipo tra questo trasmettitore e il proiettore. Ciò potrebbe provocare disturbi all'immagine.
- Non tirare i cavi con troppa forza. Inoltre, non piegare o flettere i cavi inutilmente.
- Per ridurre gli effetti di disturbo il più possibile, allungare i cavi fra il trasmettitore cavo incrociato e il proiettore senza avvolgerli.
- Posizionare i cavi tra il trasmettitore cavo incrociato e il proiettore lontano da altri cavi, in particolare quelli di alimentazione.
- Quando si posizionano più cavi, collocarli uno accanto all'altro per la minor distanza possibile senza raggrupparli insieme.
- Dopo aver posizionato i cavi, andare al menu [RETE] → [STATO DIGITAL LINK] e confermare che il valore di [QUALITÀ SEGNALE] è visualizzato in verde a indicare una qualità normale. (➡ pagina 166)

Nota

- Per il cavo HDMI, utilizzare un cavo HDMI High Speed conforme agli standard HDMI. Se il cavo utilizzato non è conforme agli standard HDMI, è possibile che le immagini si interrompano o non siano visibili.
- Il proiettore non supporta VIERA Link (HDMI).
- La distanza di trasmissione massima tra il trasmettitore cavo incrociato e il proiettore è di 100 m (328'1"). È possibile trasmettere fino a 150 m (492'2") se il trasmettitore cavo incrociato supporta il metodo di comunicazione a lunga portata. Se questa distanza viene superata, l'immagine potrebbe risultare disturbata o potrebbe verificarsi un malfunzionamento nelle comunicazioni LAN. L'utilizzo di un proiettore oltre la distanza di trasmissione massima non è supportato da Panasonic Connect Co., Ltd. Durante il collegamento a lunga portata, potrebbe essere presente una limitazione al segnale video o alla distanza trasmissibile, in base alle specifiche del trasmettitore cavo incrociato.

- Per il trasmettitore cavo incrociato di altri produttori di cui è stata fatta la verifica di funzionamento con il proiettore, visitare il sito web (<https://panasonic.net/cns/projector/>). Si noti che la verifica per le unità di altri produttori è stata fatta per le voci impostate da Panasonic Connect Co., Ltd. e non tutte le operazioni sono state verificate. Per gli eventuali problemi di funzionamento o di prestazione provocati dalle unità di altri produttori, contattare i rispettivi produttori.

Esempio di collegamento quando si utilizza la funzione sincronizzazione contrasto/funzione sincronizzazione otturatore

Nel caso di costruzione di un multi-display collegando le immagini proiettate provenienti da più proiettori, è possibile utilizzare le seguenti funzioni sincronizzando i vari proiettori mediante l'uso del terminale <3D SYNC 1 IN/OUT> e del terminale <3D SYNC 2 OUT>.

• Funzione sincronizzazione contrasto

È possibile visualizzare una schermata collegata con contrasto equilibrato condividendo il livello di luminosità del segnale video che è immesso in ogni proiettore.

Per utilizzare questa funzione, impostare il menu [IMPOSTAZIONI PROIETTORE] → [MULTI PROJECTOR SYNC] per ogni proiettore sincronizzato come segue.

- Non impostare [MULTI PROJECTOR SYNC] → [MODO] su [OFF].
Impostare [MODO] su [MASTER] solo su un proiettore che sia sincronizzato. Impostare [MODO] su [SLAVE] per tutti gli altri proiettori.
- Impostare [MULTI PROJECTOR SYNC] → [SINCRONIZZAZIONE CONTRASTO] su [ON].

• Funzione sincronizzazione otturatore

Questa è una funzione che consente di sincronizzare il funzionamento dell'otturatore del proiettore specificato verso altri proiettori e l'effetto dell'uso della funzione otturatore comprendente il funzionamento della dissolvenza in ingresso/in uscita può essere sincronizzato.

Per utilizzare questa funzione, impostare il menu [IMPOSTAZIONI PROIETTORE] → [MULTI PROJECTOR SYNC] per ogni proiettore sincronizzato come segue.

- Non impostare [MULTI PROJECTOR SYNC] → [MODO] su [OFF].
Impostare [MODO] su [MASTER] su un solo proiettore che diventa la sorgente di sincronizzazione all'interno dei proiettori collegati. Impostare [MODO] su [SLAVE] per tutti gli altri proiettori.
- Impostare [MULTI PROJECTOR SYNC] → [SINCRONIZZAZIONE OTTURATORE] su [ON].

■ Esempio di collegamento

Collegare tutti i proiettori da collegare in loop con collegamento concatenato quando si utilizza la funzione sincronizzazione contrasto/funzione sincronizzazione otturatore. Il numero dei proiettori collegati è limitato al massimo di 64 proiettori.

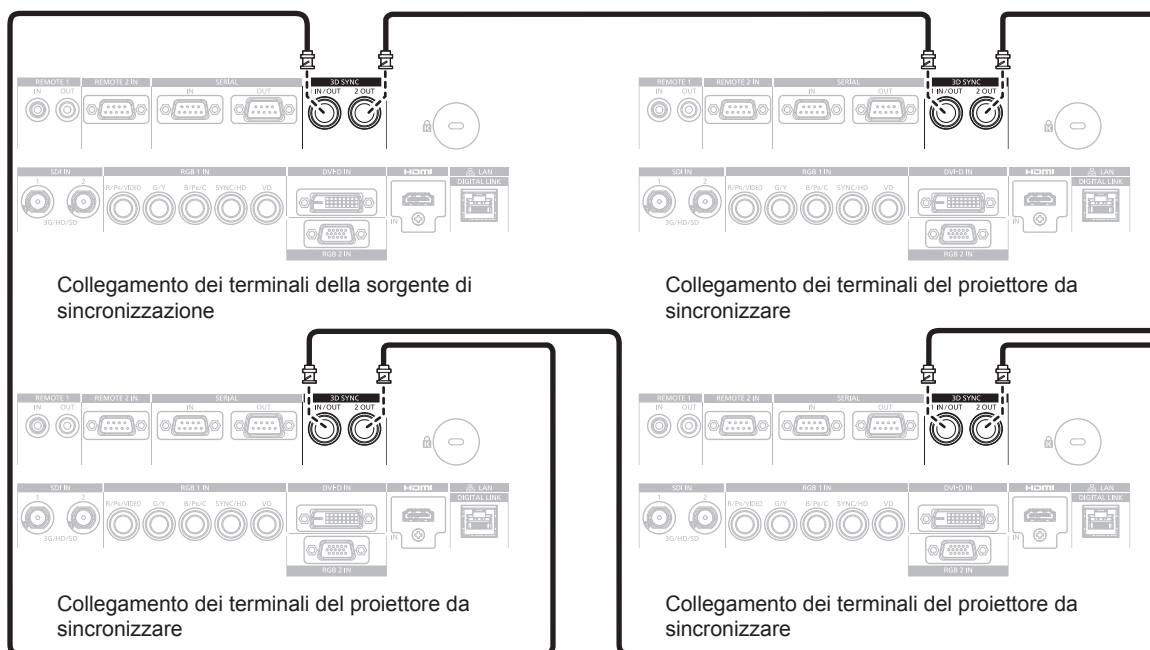

Nota

- La funzione sincronizzazione contrasto e la funzione sincronizzazione otturatore possono essere utilizzate simultaneamente.
- Per i dettagli sulle impostazioni della funzione sincronizzazione contrasto e della funzione sincronizzazione otturatore, consultare il menu [IMPOSTAZIONI PROIETTORE] → [MULTI PROJECTOR SYNC] (➡ pagina 144).

- Le voci di menu nel menu [IMPOSTAZIONI PROIETTORE] → [MULTI PROJECTOR SYNC] sono analoghe alle seguenti voci di impostazione.
 - Il menu [IMMAGINE] → [CONTRASTO DINAMICO] → [UTENTE] → [MULTI PROJECTOR SYNC]
 - Il menu [OPZIONI VISUALIZZAZIONE] → [IMPOSTAZIONI OTTURATORE] → [MULTI PROJECTOR SYNC]
- Se sono presenti proiettori che non si desidera sincronizzare all'interno dei proiettori collegati, impostare [SINCRONIZZAZIONE CONTRASTO] e [SINCRONIZZAZIONE OTTURATORE] su [OFF] singolarmente.

Capitolo 3 Operazioni di base

Questo capitolo descrive le operazioni di base per iniziare.

Accensione/spegnimento del proiettore

Collegamento del cavo di alimentazione

Accertarsi che il cavo di alimentazione in dotazione sia fissato saldamente al corpo del proiettore per prevenirne la rimozione accidentale.

Confermare che l'interruttore <MAIN POWER> sia sul lato <OFF> prima di collegare il cavo di alimentazione.

Utilizzare il cavo di alimentazione corrispondente alla tensione di alimentazione e alla forma della presa.

Per dettagli sull'utilizzo del cavo di alimentazione, consultare "Avviso importante per la sicurezza" (➔ pagina 5).

Come collegare il cavo di alimentazione

- 1) Controllare le forme del terminale <AC IN> lateralmente al proiettore e al connettore del cavo di alimentazione e inserire completamente il connettore nella direzione corretta.

Come rimuovere il cavo di alimentazione

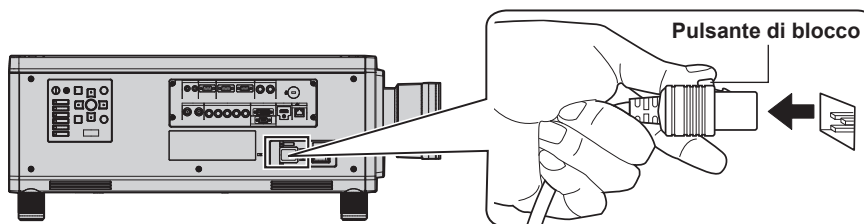

- 1) Confermare che l'interruttore <MAIN POWER> sul lato del proiettore sia su <OFF> e rimuovere la spina di alimentazione dalla presa.
- 2) Rimuovere il connettore del cavo di alimentazione dal terminale <AC IN> del proiettore premendo il pulsante di blocco.

Indicatore di alimentazione

Indica lo stato dell'alimentazione. Controllare lo stato dell'indicatore di alimentazione <ON (G)/STANDBY (R)> prima dell'azionamento del proiettore.

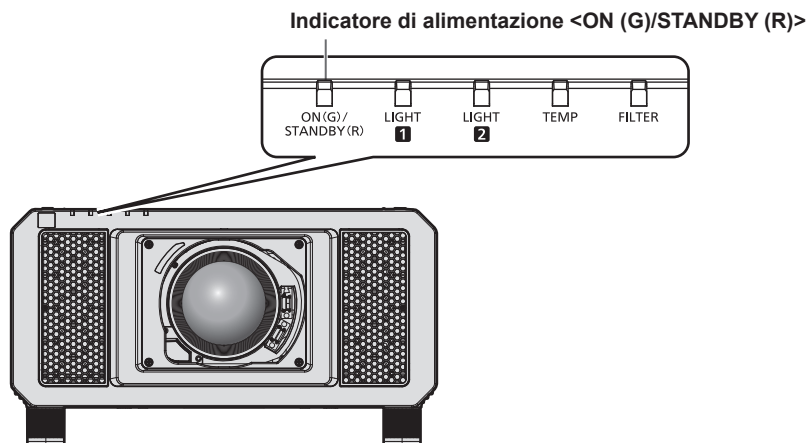

Stato dell'indicatore		Stato del proiettore
Off		L'alimentazione principale è spenta.
Rosso	Acceso	L'alimentazione è spenta (modalità standby). La proiezione si avvia se viene premuto il pulsante di accensione < >. • Il proiettore potrebbe non funzionare quando gli indicatori fonte di luce <LIGHT1>/<LIGHT2> o l'indicatore temperatura <TEMP> stanno lampeggiando. (➔ pagina 191)
Verde	Acceso	Proiezione.
Arancione	Acceso	Il proiettore si prepara allo spegnimento. L'alimentazione si spegne dopo qualche istante. (Passaggio in modalità standby.)

Nota

- Quando l'indicatore di alimentazione <ON (G)/STANDBY (R)> si accende ed è arancione, la ventola sta funzionando per raffreddare il proiettore.
- Per circa 15 secondi dopo lo spegnimento del proiettore, l'indicatore non si accende anche se l'alimentazione viene accesa. Attivare nuovamente l'alimentazione dopo che l'indicatore di alimentazione <ON (G)/STANDBY (R)> si accende in rosso.
- Il proiettore consuma corrente anche in modalità standby (l'indicatore di alimentazione <ON (G)/STANDBY (R)> è acceso in rosso). Consultare "Consumo corrente" (➔ pagina 222) per il consumo di corrente.
- Quando il proiettore riceve il segnale dal telecomando, l'indicatore di alimentazione <ON (G)/STANDBY (R)> lampeggerà nel seguente colore secondo lo stato del proiettore.
 - Quando il proiettore è in modalità di proiezione: Verde
 - Quando il proiettore è in modalità standby: Arancione
 Tuttavia, se il menu [IMPOSTAZIONI PROIETTORE] → [MODALITA' STANDBY] è impostato su [ECO], l'indicatore resterà acceso in rosso e non lampeggerà se il proiettore si trova in modalità standby.
- L'indicatore di alimentazione <ON (G)/STANDBY (R)> lampeggerà lentamente in verde quando la funzione otturatore è in uso (otturatore: chiuso), oppure quando la funzione del menu [IMPOSTAZIONI PROIETTORE] → [NO LUM. SE NO SEGN.] (➔ pagina 140) è operativa e la fonte di luce è disattivata.
- Se l'indicatore di alimentazione <ON (G)/STANDBY (R)> lampeggia in rosso, consultare il proprio rivenditore.

Accensione del proiettore

Installare l'obiettivo di proiezione prima di accendere il proiettore.

Rimuovere prima di tutto il copriobiettivo.

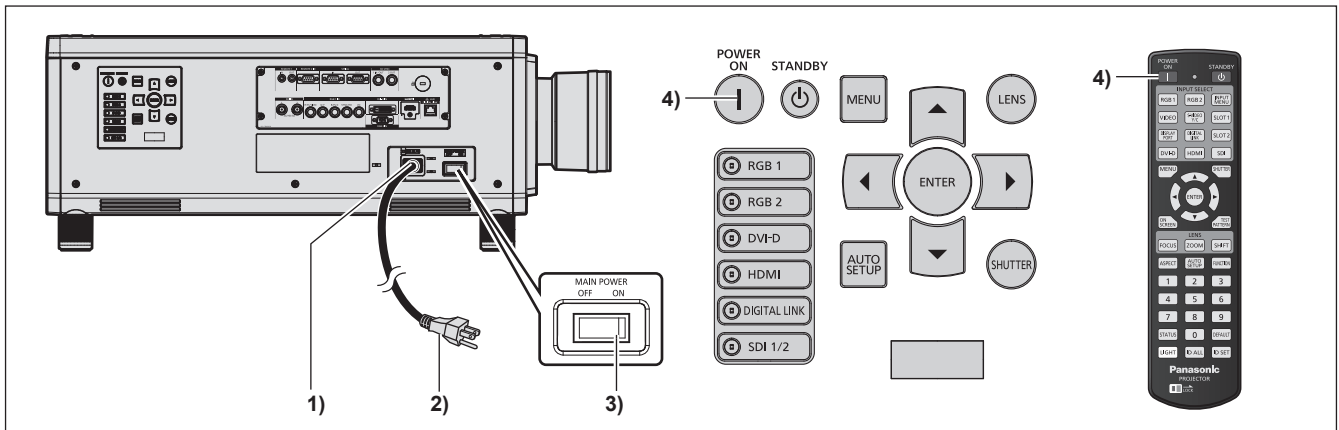

1) Collegare il cavo di alimentazione al proiettore.

2) Collegare la spina di alimentazione a una presa.

3) Premere il lato <ON> dell'interruttore <MAIN POWER> per accendere l'alimentazione.

- L'indicatore di alimentazione <ON (G)/STANDBY (R)> si illumina in rosso e il proiettore entra in modalità standby.

4) Premere il pulsante di accensione <|>.

- L'indicatore di alimentazione <ON (G)/STANDBY (R)> si illumina in verde e l'immagine viene subito proiettata sullo schermo.

Attenzione

- Rimuovere sempre il copriobiettivo prima di iniziare la proiezione. Una proiezione che continua mentre il copriobiettivo è ancora collegato può indurre l'eccessivo riscaldamento del copriobiettivo e conseguentemente un incendio.

Nota

- Potrebbe essere necessario un periodo di riscaldamento di fino a circa cinque minuti prima di visualizzare un'immagine quando il proiettore viene acceso a circa 0 °C (32 °F). L'indicatore temperatura <TEMP> è acceso durante il periodo di riscaldamento. Quando il riscaldamento è completato, l'indicatore temperatura <TEMP> si spegne e la proiezione ha inizio. Fare riferimento a "Quando un indicatore si accende" (➔ pagina 191) per la visualizzazione dello stato dell'indicatore.
- Se la temperatura ambiente operativo è bassa e il riscaldamento dura più di cinque minuti, il proiettore rileverà il verificarsi di un problema e l'alimentazione passerà automaticamente in standby. In tal caso, aumentare la temperatura dell'ambiente operativo a 0 °C (32 °F) o superiore, disattivare l'alimentazione principale e quindi riattivare l'alimentazione.
- Potrebbe occorrere più tempo per iniziare la proiezione dopo che l'alimentazione viene accesa quando il menu [IMPOSTAZIONI PROIETTORE] → [MODALITA' STANDBY] è impostato su [ECO], rispetto a quando è impostato su [NORMALE].

- Quando il menu [IMPOSTAZIONI PROIETTORE] → [INIZIALIZZA ALLO START] è impostato su [ULTIMO STATO] e l'alimentazione è stata disattivata all'uso precedente premendo il lato <OFF> dell'interruttore <MAIN POWER> durante la proiezione o con l'interruttore di alimentazione, l'indicatore di alimentazione <ON (G)/STANDBY (R)> si accenderà in verde e l'immagine viene proiettata dopo un po' quando l'alimentazione viene attivata premendo il lato <ON> dell'interruttore <MAIN POWER> mentre la spina di alimentazione è inserita nella presa, o quando l'interruttore di alimentazione è attivato.

Quando appare la schermata di impostazione iniziale

Quando il proiettore viene acceso per la prima volta dopo l'acquisto, come pure quando viene eseguito [TUTTI I DATI UTENTE] dal menu [IMPOSTAZIONI PROIETTORE] → [INIZIALIZZAZIONE], viene visualizzata la schermata di regolazione del fuoco dopo l'inizio della proiezione, quindi viene visualizzata la schermata [SETTAGGI INIZIALI]. Impostarle in base alle circostanze.

In altre occasioni, le impostazioni possono essere modificate attraverso operazioni di menu.

Premendo il pulsante <MENU> mentre è visualizzata la schermata [SETTAGGI INIZIALI], è possibile ritornare alla schermata precedente.

Regolazione della messa a fuoco

Regolare la messa a fuoco per visualizzare chiaramente la schermata menu.

Potrebbe anche essere necessario regolare lo zoom e lo spostamento.

Consultare “Come regolare messa a fuoco, zoom e spostamento” (➔ pagina 65) per i dettagli.

- 1) Premere ▲▼◀▶ per regolare la messa a fuoco.

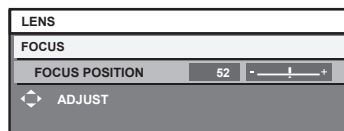

- 2) Premere il pulsante <MENU> per tornare all'impostazione iniziale.

Impostazione iniziale (lingua display)

Selezionare la lingua da visualizzare sullo schermo.

Dopo aver completato l'impostazione iniziale, è possibile cambiare la lingua display dal menu [VISUALIZZA LINGUA(LANGUAGE)].

- 1) Premere ▲▼ per selezionare la lingua display.

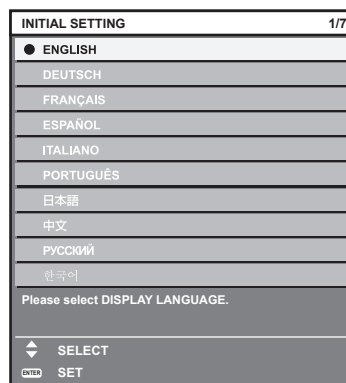

- 2) Premere il pulsante <ENTER> per tornare all'impostazione iniziale.

Impostazione iniziale (impostazione di funzionamento)

Impostare le voci per il metodo di funzionamento in base all'applicazione del proiettore e la durata d'uso.

Dopo aver completato l'impostazione iniziale, è possibile modificare le impostazioni di ogni voce dal menu [IMPOSTAZIONI PROIETTORE]. Se si modificano le impostazioni durante l'uso del proiettore, la durata della riduzione della metà della luminanza della fonte di luce si accorcia o la luminanza potrebbe diminuire.

Utilizzando questa impostazione iniziale (impostazione di funzionamento), è possibile completare le impostazioni nel momento in cui si installa il proiettore, se il metodo di funzionamento del proiettore viene determinato in anticipo. Se [TUTTI I DATI UTENTE] è eseguito dal menu [IMPOSTAZIONI PROIETTORE] → [INIZIALIZZAZIONE], non cambiare l'impostazione iniziale (impostazione di funzionamento) e procedere all'impostazione iniziale successiva (impostazione di installazione) premendo il pulsante <ENTER>. Se è necessario cambiare l'impostazione, chiedere alla persona responsabile di questo proiettore (es. la persona incaricata dell'apparecchiatura o del funzionamento).



Nota

- La schermata dell'impostazione iniziale precedente viene visualizzata alla prima accensione del proiettore dopo l'acquisto. Se viene eseguito [TUTTI I DATI UTENTE] da [IMPOSTAZIONI PROIETTORE] → [INIZIALIZZAZIONE], vengono visualizzate le impostazioni di [MOD. FUNZION.] e [INTENSITÀ LUM. MAX] impostate prima dell'esecuzione.
- Per la relazione tra la luminanza e il tempo di utilizzo, consultare "Interrelazione tra luminanza e tempo di utilizzo" (➔ pagina 60).
- Per i dettagli su ogni voce di impostazione, consultare il menu [IMPOSTAZIONI PROIETTORE] → [IMPOST. FUNZIONAMENTO].

1) Premere ▲▼ per selezionare [MOD. FUNZION.].

2) Premere ◀▶ per commutare la voce.

- Le voci cambiano a ogni pressione del pulsante.
- Non impostare [MOD. FUNZION.] su [ECO], [LUNGA DURATA 1], [LUNGA DURATA 2] o [LUNGA DURATA 3] quando si utilizza il proiettore a un'altitudine di 2 700 m (8 858') o superiore sul livello del mare.

[NORMALE]*1	Impostare questa voce quando è necessaria un'alta luminanza. Il tempo di utilizzo stimato è pari a circa 20 000 ore.
[ECO]*1	Impostare questa voce per aumentare la durata della fonte di luce sebbene la luminanza si abbasserà rispetto a [NORMALE]. Il tempo di utilizzo stimato è pari a circa 24 000 ore.
[LUNGA DURATA 1]*1	Impostare questa voce per aumentare la durata della fonte di luce sebbene la luminanza si abbasserà rispetto a [ECO]. Il tempo di utilizzo stimato è pari a circa 43 000 ore.
[LUNGA DURATA 2]*1	Impostare questa voce per aumentare la durata della fonte di luce sebbene la luminanza si abbasserà rispetto a [LUNGA DURATA 1]. Il tempo di utilizzo stimato è pari a circa 61 000 ore.
[LUNGA DURATA 3]*1	Impostare questa voce per aumentare la durata della fonte di luce sebbene la luminanza si abbasserà rispetto a [LUNGA DURATA 2]. Il tempo di utilizzo stimato è pari a circa 87 000 ore.
[UTENTE1]	Impostare [INTENSITÀ LUM. MAX] e [INTENSITÀ LUMINOSA] individualmente.
[UTENTE2]	
[UTENTE3]	

*1 Il tempo di utilizzo viene stimato quando il menu [IMMAGINE] → [CONTRASTO DINAMICO] è impostato su [3].

- Quando è selezionato [NORMALE], [ECO], [LUNGA DURATA 1], [LUNGA DURATA 2] o [LUNGA DURATA 3], procedere al punto 5).

3) Premere ▲▼ per selezionare [INTENSITÀ LUM. MAX].

4) Premere ◀▶ per regolare.

Operazione	Regolazione	Intervallo di regolazione
Premere ►.	Aumenta il livello massimo di correzione di luminosità.	8,0 % - 100,0 %
Premere ◄.	Fa diminuire il livello massimo di correzione di luminosità.	

5) Premere ▲▼ per selezionare [INTENSITÀ LUMINOSA].

6) Premere ◄► per regolare.

Operazione	Regolazione		Intervallo di regolazione
	Luminosità	Tempo di utilizzo (stima)	
Premere ►.	Lo schermo diventa più luminoso.	Il tempo di utilizzo diventa più breve.	8,0 % - 100,0 %
Premere ◄.	Lo schermo diventa più scuro.	Il tempo di utilizzo diventa maggiore.	

7) Premere ▲▼ per selezionare [MODAL. COSTANTE].

8) Premere ◄► per commutare la voce.

- Le voci cambiano a ogni pressione del pulsante.

[OFF]	Non esegue il controllo della luminosità (correzione mediante sensore di luminosità).
[AUTO]	Esegue il controllo della luminosità (correzione mediante sensore di luminosità). Quando la luminosità della fonte di luce o il bilanciamento del bianco cambia, la luminosità dello schermo viene corretta automaticamente.
[PC]	Sincronizza nove o più proiettori facendo uso di un computer e del software dedicato "Multi Monitoring & Control Software"*1.

*1 "Multi Monitoring & Control Software" è incluso nel CD-ROM fornito.

- In caso di non esecuzione del controllo della luminosità ([OFF] è selezionato), procedere al punto 15).
- Quando è selezionato [PC], procedere al punto 11).

9) Premere ▲▼ per selezionare [COLLEGAMENTO].

10) Premere ◄► per commutare la voce.

- Le voci cambiano a ogni pressione del pulsante.

[OFF]	Esegue la correzione mediante il sensore di luminosità su un solo proiettore senza sincronizzazione con gli altri proiettori. La durata del mantenimento costante della luminosità diventerà maggiore impostando [INTENSITÀ LUMINOSA] a un valore più piccolo.
[GRUPPO A] [GRUPPO B] [GRUPPO C] [GRUPPO D]	Esegue la correzione mediante il sensore di luminosità in proiettori multipli in sincronizzazione. È possibile impostare fino a quattro gruppi (da A a D) all'interno della stessa sottorete utilizzando la funzione della rete. È possibile registrare e sincronizzare fino a otto proiettori in un unico gruppo.

11) Premere ▲▼ per selezionare [TEMPO DI CALIBRAZIONE].

12) Premere i pulsanti numerici (<0> - <9>) sul telecomando per immettere il tempo.

- Il proiettore è nella modalità di regolazione (il tempo sta lampeggiando).
- Premere ◄► per selezionare "ora" o "minuto".
- [TEMPO DI CALIBRAZIONE] viene impostato quando il cursore è spostato dal [TEMPO DI CALIBRAZIONE] mediante ▲▼.
- Luminosità e colore sono misurati al tempo specificato. La funzione di contrasto dinamico non è operativa durante la misurazione.
- Quando il tempo non deve essere specificato, premere il pulsante <DEFAULT> mentre è selezionato [TEMPO DI CALIBRAZIONE] (il tempo non sta lampeggiando) mediante ▲▼.

13) Premere ▲▼ per selezionare [MESSAGGIO DI CALIBRAZIONE].

14) Premere ◄► per commutare la voce.

- Le voci cambiano a ogni pressione del pulsante.

[ON]	Visualizza il messaggio durante la calibrazione.
[OFF]	Non visualizza il messaggio durante la calibrazione.

15) Premere il pulsante <ENTER> per tornare all'impostazione iniziale.

Interrelazione tra luminanza e tempo di utilizzo

È possibile utilizzare il proiettore con la luminosità e la durata d'uso desiderate combinando le impostazioni di [INTENSITÀ LUM. MAX], [INTENSITÀ LUMINOSA] e [MODAL. COSTANTE] in [CONTROLLO SETUP LUMINOSITA'].

L'interrelazione tra luminanza e tempo di utilizzo è quella che segue. Fare l'impostazione iniziale (impostazione di funzionamento) in base alla durata desiderata d'uso e alla luminosità dell'immagine proiettata.

I valori della luminanza e del tempo di utilizzo sono stime approssimative.

■ Per impostare il proiettore in base alla durata d'uso

Durata d'uso (ora)	Quando [MODAL. COSTANTE] è impostato su [OFF]			Quando [MODAL. COSTANTE] è impostato su [AUTO] o [PC]		
	[INTENSITÀ LUM. MAX] (%)	[INTENSITÀ LUMINOSA] (%)	Luminanza (lm)	[INTENSITÀ LUM. MAX] (%)	[INTENSITÀ LUMINOSA] (%)	Luminanza (lm)
20 000	100,0	100,0	12 000	100,0	58,0	7 000
24 000	100,0	83,0	10 000	100,0	54,0	6 500
27 000	100,0	65,0	7 800	100,0	51,0	6 100
31 000	100,0	—	—	100,0	47,0	5 600
35 000	100,0	—	—	100,0	44,0	5 300
40 000	100,0	—	—	100,0	41,0	4 900

■ Per impostare il proiettore in base alla luminanza

Luminanza (lm)	Quando [MODAL. COSTANTE] è impostato su [OFF]			Quando [MODAL. COSTANTE] è impostato su [AUTO] o [PC]		
	[INTENSITÀ LUM. MAX] (%)	[INTENSITÀ LUMINOSA] (%)	Tempo di utilizzo (ora)	[INTENSITÀ LUM. MAX] (%)	[INTENSITÀ LUMINOSA] (%)	Tempo di utilizzo (ora)
12 000	100,0	100,0	20 000	—	—	—
11 000	100,0	92,0	23 000	100,0	92,0	1 500
10 000	100,0	83,0	24 000	100,0	83,0	4 500
9 000	100,0	75,0	25 500	100,0	75,0	8 500
8 000	100,0	67,0	26 500	100,0	67,0	14 000
7 000	100,0	58,0	28 000	100,0	58,0	20 000
6 000	100,0	50,0	29 500	100,0	50,0	28 000
5 000	100,0	—	—	100,0	42,0	38 500
4 000	100,0	—	—	100,0	33,0	52 500

Nota

- Sotto l'influenza delle caratteristiche di ogni fonte di luce, delle condizioni d'uso, dell'ambiente di installazione e così via, il tempo di utilizzo potrebbe essere più breve rispetto alla stima.
- La durata d'uso è indicata come tempo di utilizzo durante l'uso del proiettore in successione. La durata d'uso è una durata stimata e non il periodo di garanzia.
- Se il tempo di utilizzo supera 20 000 ore, potrebbe essere necessaria la sostituzione dei componenti all'interno del proiettore. Consultare il rivenditore per i dettagli.

Impostazione iniziale (impostazione dell'installazione)

Impostare [MODO DI PROIEZIONE] a seconda della modalità di installazione. Consultare “Modalità di installazione” (➡ pagina 34) per i dettagli.

Dopo aver completato l'impostazione iniziale, è possibile cambiare l'impostazione dal menu [IMPOSTAZIONI PROIETTORE] → [MODO DI PROIEZIONE].

1) Premere ◀▶ per commutare l'impostazione.

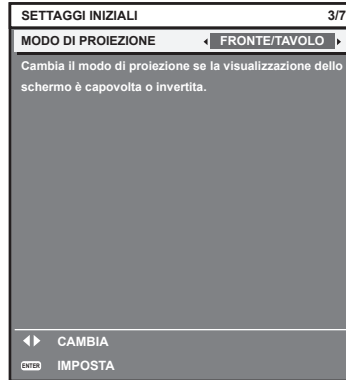

2) Premere il pulsante <ENTER> per tornare all'impostazione iniziale.

Impostazione iniziale (modalità standby)

Impostare la modalità di funzionamento durante la modalità di standby. L'impostazione default del fabbricante è [NORMALE], che consente l'uso della funzione di rete durante lo standby. Per mantenere basso il consumo di corrente durante la modalità di standby, impostare questa funzione su [ECO]. Dopo aver completato l'impostazione iniziale, è possibile cambiare l'impostazione dal menu [IMPOSTAZIONI PROIETTORE] → [MODALITA' STANDBY].

1) Premere ◀▶ per commutare l'impostazione.

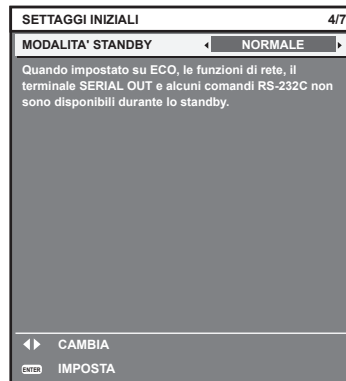

2) Premere il pulsante <ENTER> per tornare all'impostazione iniziale.

Nota

- La schermata dell'impostazione iniziale precedente viene visualizzata alla prima accensione del proiettore dopo l'acquisto. Quando [TUTTI I DATI UTENTE] è eseguito dal menu [IMPOSTAZIONI PROIETTORE] → [INIZIALIZZAZIONE], viene visualizzata l'impostazione [MODALITA' STANDBY] prima dell'esecuzione.

Impostazione iniziale (impostazione dello schermo)

Impostare il formato dello schermo (rapporto aspetto) e la posizione di visualizzazione dell'immagine. Dopo aver completato l'impostazione iniziale, è possibile modificare le impostazioni di ogni voce dal menu [OPZIONI VISUALIZZAZIONE] → [IMPOSTAZIONI SCHERMO].

- 1) Premere ▲▼ per selezionare una voce.
- 2) Premere ◀▶ per commutare l'impostazione.

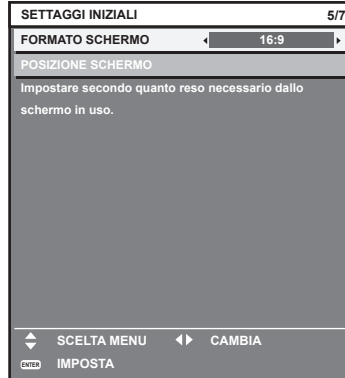

- 3) Premere il pulsante <ENTER> per tornare all'impostazione iniziale.

Impostazione iniziale (fuso orario)

Impostare [TIME ZONE] conformemente al paese o alla regione dove si utilizza il proiettore.

Dopo aver completato l'impostazione iniziale, è possibile cambiare l'impostazione dal menu [IMPOSTAZIONI PROIETTORE] → [DATA E ORA]. Le impostazioni correnti sono visualizzate in [DATA LOCALE] e [ORA LOCALE].

- 1) Premere ◀▶ per commutare l'impostazione.

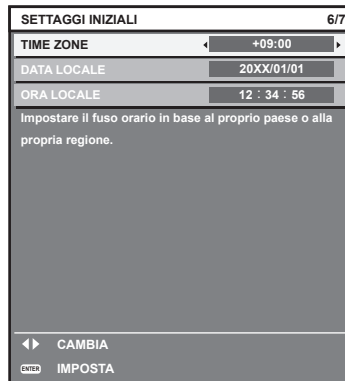

- 2) Premere il pulsante <ENTER> per tornare all'impostazione iniziale.

Nota

- Nell'impostazione default di fabbrica, il fuso orario del proiettore è impostato su +09:00 (orario standard di Giappone e Corea). Modificare l'impostazione nel menu [IMPOSTAZIONI PROIETTORE] → [DATA E ORA] → [TIME ZONE] al fuso orario della regione d'uso del proiettore.

Impostazione iniziale (data e ora)

Impostare la data e l'ora locali. Dopo aver completato l'impostazione iniziale, è possibile cambiare l'impostazione dal menu [IMPOSTAZIONI PROIETTORE] → [DATA E ORA].

Per impostare la data e l'ora automaticamente, consultare "Impostazione automatica della data e dell'ora" (➔ pagina 141).

- 1) Premere ▲▼ per selezionare una voce.



- 2) Premere ◀▶ per commutare l'impostazione.

- 3) Premere il pulsante <ENTER>.

- Confermare il valore di impostazione e completare l'impostazione iniziale.

Effettuare regolazioni e selezioni

Si consiglia di proiettare immagini in modo continuo per almeno 30 minuti prima di regolare la messa a fuoco.

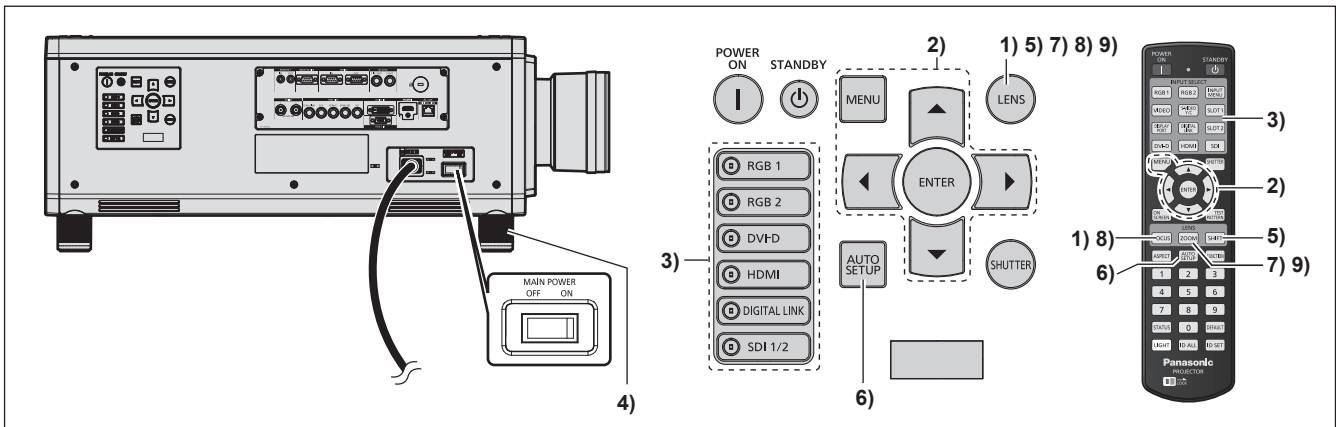

- 1) Premere il pulsante <FOCUS> per regolare in modo approssimativo la messa a fuoco dell'immagine. (➔ pagina 65)
- 2) Cambiare le impostazioni del menu [IMPOSTAZIONI PROIETTORE] → [MODO DI PROIEZIONE] a seconda della modalità di installazione. (➔ pagina 34)
 - Consultare "Navigazione tra i menu" (➔ pagina 78) per il funzionamento della schermata menu.
- 3) Premere il pulsante di selezione ingresso (<RGB1>, <RGB2>, <DIGITAL LINK>, <DVI-D>, <HDMI>, <SDI 1/2> o <SDI>) per selezionare il segnale di ingresso
- 4) Regolare l'inclinazione anteriore, posteriore e laterale del proiettore usando i piedini regolabili. (➔ pagina 45)
- 5) Premere il pulsante <SHIFT> per regolare la posizione dell'immagine.
- 6) Se il segnale di ingresso è il segnale analogico RGB o il segnale DVI-D/HDMI, premere il pulsante <AUTO SETUP>.
- 7) Premere il pulsante <ZOOM> per regolare le dimensioni dell'immagine in modo che corrispondano allo schermo.

- 8) Premere nuovamente il pulsante <FOCUS> per regolare la messa a fuoco.
- 9) Premere nuovamente il pulsante <ZOOM> per regolare lo zoom e le dimensioni dell'immagine perché si adattino allo schermo.

Nota

- Quando il proiettore viene acceso per la prima volta dopo l'acquisto, come pure quando viene eseguito [TUTTI I DATI UTENTE] dal menu [IMPOSTAZIONI PROIETTORE] → [INIZIALIZZAZIONE], viene visualizzata la schermata di regolazione del fuoco dopo l'inizio della proiezione, quindi viene visualizzata la schermata [SETTAGGI INIZIALI]. Consultare "Quando appare la schermata di impostazione iniziale" (→ pagina 57) per dettagli.

Spegnimento del proiettore

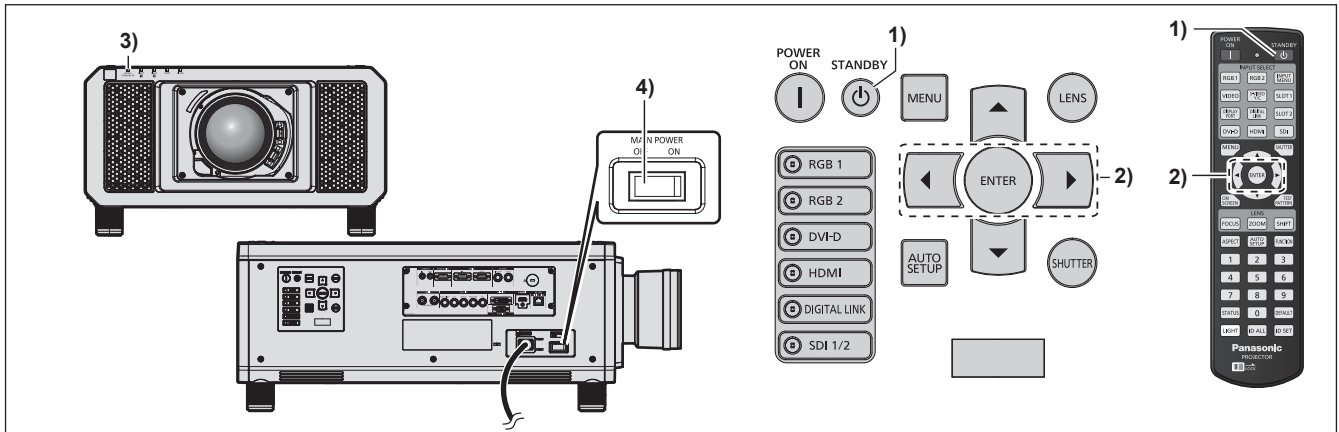

- 1) Premere il pulsante di standby <⏻>.
 - Viene visualizzata la schermata di conferma [SPENTO (STANDBY)].
- 2) Premere ◀▶ per selezionare [ESEGUI], quindi premere il pulsante <ENTER>. (O premere nuovamente il pulsante di standby <⏻>.)
 - La proiezione dell'immagine si ferma e l'indicatore di alimentazione <ON (G)/STANDBY (R)> sul corpo del proiettore si illumina in arancione (la ventola continua a funzionare).
- 3) Attendere alcuni secondi finché l'indicatore di alimentazione <ON (G)/STANDBY (R)> del corpo del proiettore non si illumina in rosso (la ventola viene bloccata).
- 4) Premere il lato <OFF> dell'interruttore <MAIN POWER> per spegnere l'alimentazione.

Attenzione

- Allo spegnimento del proiettore, accertarsi di seguire le procedure descritte. In caso contrario potrebbero danneggiarsi i componenti interni con conseguenti malfunzionamenti.

Nota

- Per circa 15 secondi dopo lo spegnimento del proiettore, l'indicatore non si accende anche se l'alimentazione viene accesa.
- Anche quando viene premuto il pulsante di standby <⏻> e il proiettore è spento, il proiettore consuma corrente se l'alimentazione principale del proiettore è accesa. Quando il menu [IMPOSTAZIONI PROIETTORE] → [MODALITA' STANDBY] è impostato su [ECO], l'uso di alcune funzioni è limitato, ma è possibile risparmiare sul consumo di corrente durante lo standby.

Proiezione

Controllare l'attacco dell'obiettivo di proiezione (➔ pagina 46), il collegamento del dispositivo esterno (➔ pagina 48), il collegamento del cavo di alimentazione (➔ pagina 55), quindi accendere l'alimentazione (➔ pagina 56) per iniziare la proiezione. Selezionare il video per la proiezione e regolare l'aspetto dell'immagine proiettata.

Selezione del segnale di ingresso

Selezionare un segnale di ingresso.

- 1) **Premere il pulsante selezione ingresso (<RGB1>, <RGB2>, <DIGITAL LINK>, <DVI-D>, <HDMI>, <SDI 1/2> o <SDI>) sul telecomando o sul pannello di controllo**
 - Viene proiettata l'immagine per il segnale inviato al terminale selezionato.

Attenzione

- Le immagini potrebbero non essere proiettate in modo corretto a seconda del dispositivo esterno o del disco blu-ray o DVD da riprodurre. Impostare il menu [IMMAGINE] → [SELETTORE SISTEMA].
- Confermare il rapporto di aspetto dello schermo di proiezione e dell'immagine, quindi selezionare un rapporto di aspetto ottimale dal menu [POSIZIONE] → [ASPETTO].

Come regolare messa a fuoco, zoom e spostamento

Se l'immagine proiettata o la posizione non sono corrette mentre lo schermo e il proiettore sono stati correttamente installati, regolare la messa a fuoco, lo zoom e lo spostamento.

Questa sezione descrive il metodo di regolazione quando non viene utilizzato l'Obiettivo a fuoco fisso (Modello n.: ET-D75LE90). Quando è utilizzato l'Obiettivo a fuoco fisso (Modello n.: ET-D75LE90), consultare "Regolazione della posizione e della messa a fuoco dell'obiettivo quando viene utilizzato l'Obiettivo a fuoco fisso (Modello n.: ET-D75LE90)" (➔ pagina 66).

Facendo uso del pannello di controllo

- 1) **Premere il pulsante <LENS> sul pannello di controllo.**
 - La pressione del pulsante cambia la schermata di regolazione in questo ordine: [FUOCO], [ZOOM] e [SPOSTAMENTO].
- 2) **Selezionare ciascuna voce e premere ▲▼◀▶ per regolarla.**

Uso del telecomando

- 1) **Premere i pulsanti obiettivo (<FOCUS>, <ZOOM>, <SHIFT>) sul telecomando.**
 - Pulsante <FOCUS>: regola la messa a fuoco.
 - Pulsante <ZOOM>: regola lo zoom.
 - Pulsante <SHIFT>: regola lo spostamento.
- 2) **Selezionare ciascuna voce e premere ▲▼◀▶ per regolarla.**

PRECAUZIONI

Durante l'operazione di spostamento dell'obiettivo, non inserire la propria mano in alcuna delle aperture intorno all'obiettivo.
La mano potrebbe venire catturata con conseguenti lesioni.

Nota

- Quando è collegato l'obiettivo di proiezione senza la funzione di zoom, non viene visualizzata la schermata di regolazione dello zoom.
- Quando viene utilizzato l'Obiettivo a fuoco fisso (Modello n.: ET-D75LE50), non utilizzare la regolazione dello spostamento e utilizzare il proiettore con la posizione dell'obiettivo alla posizione iniziale. (➔ pagina 66)
- La regolazione può essere realizzata più velocemente tenendo premuto ▲▼◀▶ per almeno sei secondi mentre si regola la messa a fuoco, o per almeno tre secondi mentre si regola lo spostamento.
- Si consiglia di proiettare immagini in modo continuo per almeno 30 minuti prima di regolare la messa a fuoco.
- Solo [FUOCO] viene visualizzato in giallo cosicché la voce visualizzata di menu è riconoscibile dal colore anche quando il proiettore non è messo a fuoco e i caratteri visualizzati sono illeggibili. (Impostazione default del fabbricante)
Il colore di visualizzazione di [FUOCO] dipende dall'impostazione del menu [OPZIONI VISUALIZZAZIONE] → [ON-SCREEN DISPLAY] → [MODELLO OSD].

- Quando l'alimentazione viene spenta durante la regolazione della messa a fuoco e dello spostamento, deve essere eseguita la calibrazione obiettivo la volta successiva in cui l'alimentazione viene accesa. (➔ pagina 148)
- Quando l'alimentazione principale viene spenta durante la regolazione della messa a fuoco, la calibrazione obiettivo viene eseguita automaticamente durante la successiva regolazione della messa a fuoco.
- Quando l'alimentazione principale viene spenta durante la regolazione dello spostamento, verrà visualizzata una schermata di errore di calibrazione obiettivo durante la successiva regolazione dello spostamento. Eseguire il menu [IMPOSTAZIONI PROIETTORE] → [CALIBRAZIONE DELL'OTTICA].
- Quando viene visualizzato l'errore di calibrazione obiettivo anche se [CALIBRAZIONE DELL'OTTICA] è stato eseguito, chiedere al rivenditore di riparare l'unità.

Regolazione della posizione e della messa a fuoco dell'obiettivo quando viene utilizzato l'Obiettivo a fuoco fisso (Modello n.: ET-D75LE90)

Dopo il collegamento dell'obiettivo di proiezione, regolare la posizione e la messa a fuoco dell'obiettivo con il proiettore installato correttamente rispetto allo schermo.

Il bilanciamento della messa a fuoco fra il centro e la periferia dell'immagine proiettata differirà in base al formato dell'immagine proiettata quando è collegato l'Obiettivo a fuoco fisso (Modello n.: ET-D75LE90). Regolare il bilanciamento della messa a fuoco periferica con l'Obiettivo a fuoco fisso (Modello n.: ET-D75LE90) secondo necessità.

1) Spostare l'obiettivo verso la posizione standard dell'obiettivo ET-D75LE90.

- Mentre è visualizzata la schermata di regolazione dello spostamento, premere il pulsante <DEFAULT> sul telecomando per visualizzare la schermata [POSIZIONE INIZIALE]. Selezionare [D75LE90] per spostare l'obiettivo verso la posizione standard dell'obiettivo. Consultare "Impostazione della posizione dell'obiettivo" (➔ pagina 66) per dettagli.

2) Regolare la messa a fuoco al centro dell'immagine proiettata.

- Per i passaggi per la regolazione della messa a fuoco, consultare "Come regolare messa a fuoco, zoom e spostamento" (➔ pagina 65).

3) Allentare la vite di bloccaggio e girare l'anello di regolazione della messa a fuoco periferica a mano per regolare la messa a fuoco periferica dello schermo.

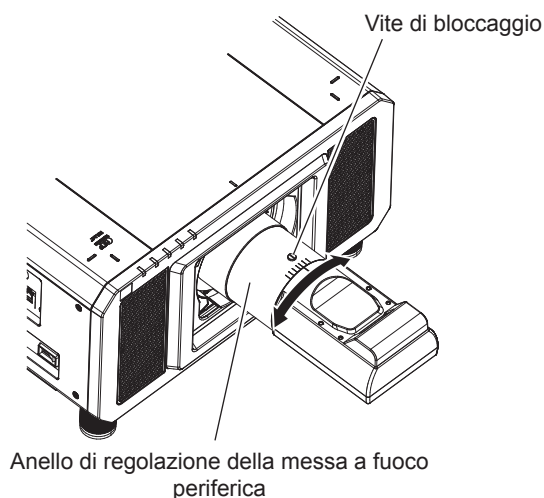

4) Controllare ancora la messa a fuoco al centro dell'immagine ed eseguire le regolazioni fini.

5) Serrare la vite di bloccaggio.

- L'anello di regolazione della messa a fuoco periferica è fissato.

Nota

- La grandezza e la scala dell'immagine proiettata indicate sull'anello di regolazione della messa a fuoco periferica rappresentano una guida approssimativa.

Impostazione della posizione dell'obiettivo

Per spostare la posizione dell'obiettivo verso la posizione iniziale o la posizione standard dell'obiettivo, attuare la seguente procedura.

1) Premere il pulsante <DEFAULT> sul telecomando, se è visualizzata la schermata di regolazione dello spostamento.

- Viene visualizzata la schermata [POSIZIONE INIZIALE].

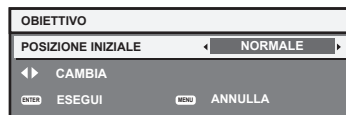

2) Premere ◀▶ per commutare la voce.

- Le voci cambiano a ogni pressione del pulsante.

[NORMALE]	Sposta l'obiettivo nella posizione iniziale. Selezionare questa voce quando si sostituisce o si rimuove l'obiettivo di proiezione. Selezionare questa voce quando viene utilizzato l'Obiettivo a fuoco fisso (Modello n.: ET-D75LE50) per la proiezione.
[D75LE90]	Sposta l'obiettivo verso la posizione standard dell'obiettivo ET-D75LE90. Selezionare questa voce quando viene utilizzato l'Obiettivo a fuoco fisso (Modello n.: ET-D75LE90) per la proiezione.

3) Premere il pulsante <ENTER>.

- Viene visualizzato [AVANTI] nella schermata [POSIZIONE INIZIALE] e l'obiettivo torna alla posizione iniziale o alla posizione standard dell'obiettivo.

Nota

- Completare l'operazione entro circa 5 secondi dopo che è stata visualizzata la schermata [POSIZIONE INIZIALE]. La schermata [POSIZIONE INIZIALE] scomparirà una volta scaduto il tempo limite.
- La posizione iniziale dell'obiettivo è utilizzata quando l'obiettivo viene sostituito o quando il proiettore viene conservato, e non è il centro ottico dello schermo.
- È anche possibile visualizzare la schermata [POSIZIONE INIZIALE] premendo il pulsante <LENS> sul pannello di controllo o il pulsante <SHIFT> sul telecomando per almeno tre secondi.

Intervallo di regolazione tramite lo spostamento della posizione dell'obiettivo (spostamento ottico)

Eseguire lo spostamento della posizione dell'obiettivo entro l'intervallo di regolazione.

La messa a fuoco potrebbe cambiare quando la posizione dell'obiettivo viene spostata al di fuori dell'intervallo di regolazione. Ciò è dovuto al fatto che lo spostamento dell'obiettivo è limitato al fine di proteggere i componenti ottici. È possibile regolare la posizione della proiezione con la funzione di spostamento dell'asse ottico in base alla posizione dell'immagine proiettata nella posizione iniziale (posizione di proiezione standard) o sulla posizione dell'immagine proiettata nella posizione standard dell'obiettivo ET-D75LE90 (posizione di proiezione di riferimento).

■ Per PT-RZ12K

Obiettivo di proiezione Modello n.		
ET-D75LE8, ET-D75LE10, ET-D75LE20, ET-D75LE30, ET-D75LE40	ET-D75LE6	ET-D75LE90
<p>Larghezza immagine proiettata H: 0,2 H (left), 0,2 H (right)</p> <p>Altezza immagine proiettata V: 0,12 V (left), 0,55 V (right)</p> <p>Posizione di proiezione standard</p>	<p>Larghezza immagine proiettata H: 0,15 H (left), 0,15 H (right)</p> <p>Altezza immagine proiettata V: 0,12 V (left), 0,44 V (right)</p> <p>Posizione di proiezione standard</p>	<p>Larghezza immagine proiettata H: 0,06 H (left), 0,06 H (right)</p> <p>Altezza immagine proiettata V: 0,73 V (posizione standard), 0,05 V (bottom)</p> <p>Posizione di proiezione di riferimento</p>

■ Per PT-RS11K

Obiettivo di proiezione Modello n.	
ET-D75LE8, ET-D75LE10, ET-D75LE20, ET-D75LE30, ET-D75LE40	ET-D75LE6

Nota

- Quando l'Obiettivo a fuoco fisso opzionale (Modello n.: ET-D75LE50) è collegato, utilizzarlo nella posizione di proiezione standard senza regolare lo spostamento.
- Quando l'Obiettivo a fuoco fisso opzionale (Modello n.: ET-D75LE90) è collegato al PT-RS11K, utilizzarlo nella posizione di proiezione di riferimento senza regolare lo spostamento.

Regolazione del dispositivo di montaggio obiettivo quando la messa a fuoco è sbilanciata

Bilanciamento della messa a fuoco

Relazione tra l'inclinazione dell'obiettivo e la superficie di messa a fuoco dello schermo

Quando l'obiettivo di proiezione è inclinato in contrasto con la superficie di formazione dell'immagine, inclinando il lato frontale (lato schermo) dell'obiettivo di proiezione verso il basso (nella direzione della freccia punteggiata), il lato superiore della superficie di messa a fuoco dello schermo si inclinerà all'interno e il lato inferiore si inclinerà verso l'esterno come illustrato nell'esempio.

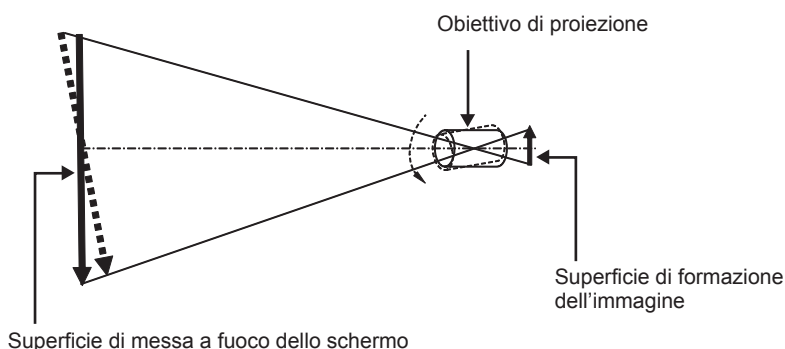

Come regolare il bilanciamento della messa a fuoco (regolazione tramite inclinazione del dispositivo di montaggio obiettivo)

Quando tutta la superficie dello schermo non è uniforme anche se la messa a fuoco è stata regolata, il dispositivo di montaggio obiettivo presenta viti di regolazione della messa a fuoco in tre posizioni.

- Strumento utilizzato: chiave esagonale o chiave a brugola (diagonale 2,5 mm (3/32"))
- La chiave a brugola è acclusa all'obiettivo di proiezione ET-D75LE6, ET-D75LE8.

Struttura del dispositivo di montaggio obiettivo

È possibile ruotare le viti di regolazione della messa a fuoco (a), (b) e (c) per spostare il supporto di montaggio dell'obiettivo in avanti e indietro.

Inoltre, serrare le viti fisse blocca in posizione il supporto del dispositivo di montaggio obiettivo in modo che non si muova.

Quando è installato l'obiettivo di proiezione con un grande peso, o quando il proiettore è installato con un'inclinazione, l'obiettivo potrebbe inclinarsi e la messa a fuoco potrebbe diventare sbilanciata. In questi casi, eseguire la regolazione facendo riferimento alla relazione tra la posizione di regolazione e le viti di regolazione.

■ Diagramma di visualizzazione frontale del dispositivo di montaggio obiettivo (osservato dal lato dello schermo)

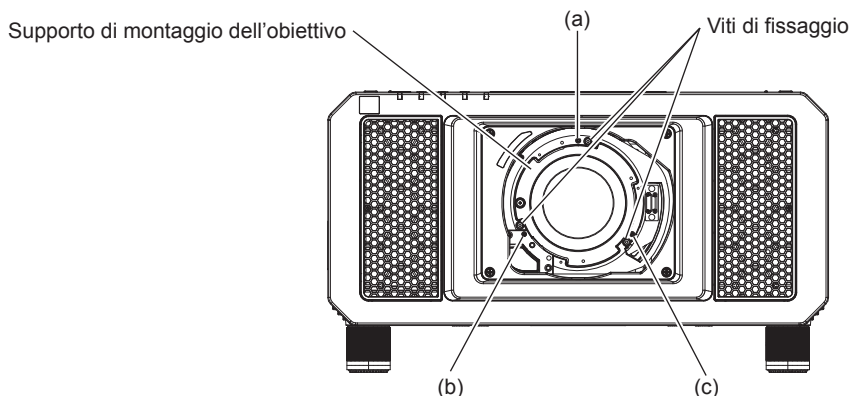

Nota

- È possibile regolare le viti di regolazione della messa a fuoco (a), (b) e (c) con l'obiettivo collegato.

Procedura di regolazione

■ Relazione tra la posizione di regolazione e le viti di regolazione

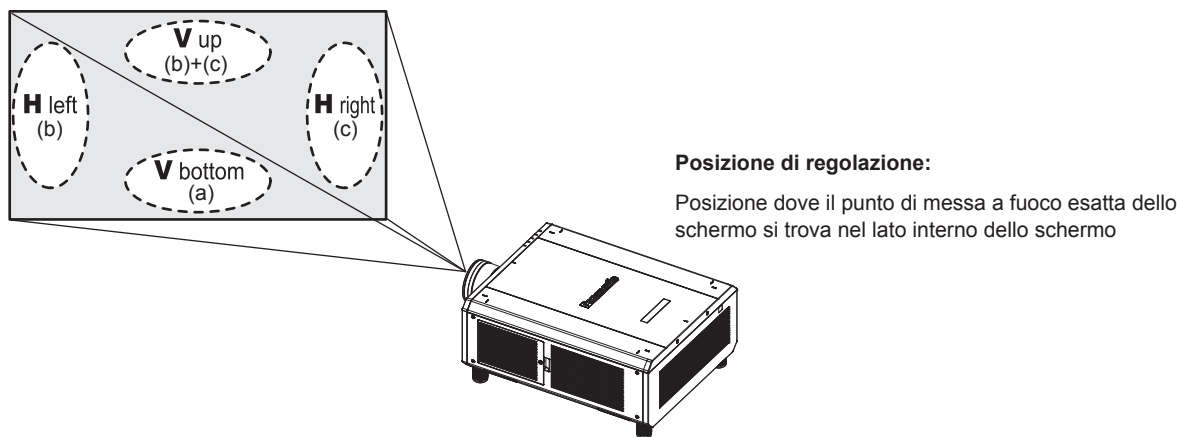

	Quando il punto di messa a fuoco esatto dello schermo in V up (in alto nella direzione verticale) si trova nel lato interno dello schermo	Quando il punto di messa a fuoco esatto dello schermo in V bottom (in basso nella direzione verticale) si trova nel lato interno dello schermo	Quando il punto di messa a fuoco esatto dello schermo in H left (a sinistra nella direzione orizzontale) si trova nel lato interno dello schermo	Quando il punto di messa a fuoco esatto dello schermo in H right (a destra nella direzione orizzontale) si trova nel lato interno dello schermo
(a)	—	Ruotare in senso antiorario	—	—
(b)	Ruotare in senso antiorario	—	Ruotare in senso antiorario	—
(c)	Ruotare in senso antiorario	—	—	Ruotare in senso antiorario

- 1) Premere il pulsante <FOCUS> sul telecomando o il pulsante <LENS> sul pannello di controllo per visualizzare la schermata di regolazione del fuoco.
- 2) Premere ▼ per spostare la messa a fuoco di tutto lo schermo una volta.

- 3) **Premere ▲ per arrestarsi su una qualsiasi parte dello schermo in modo che sia il primo punto di messa a fuoco esatta.**
 - Per la posizione in cui la messa a fuoco viene spostata in questo stato, il punto di messa a fuoco esatta si trova nel lato interno dello schermo.
- 4) **Svitare le viti fisse nella posizione relativa al luogo in cui la messa a fuoco viene spostata in misura maggiore (il luogo in cui il punto di messa a fuoco esatta viene spostato di più verso il lato interno nel punto 2)) fino a due rotazioni.**
 - Ruotare le viti in senso orario in due posizioni, o almeno in una posizione durante l'esecuzione di una regolazione.
- 5) **Lentamente, ruotare le viti di regolazione della messa a fuoco corrispondenti alle posizioni in senso antiorario e fermarsi dove l'immagine è a fuoco. (➔ pagina 68)**
 - Se le viti sono ruotate in senso antiorario, l'inclinazione dell'obiettivo cambia spostando il supporto del dispositivo di montaggio obiettivo in avanti (lato schermo) e nell'immagine proiettata sullo schermo, le viti di regolazione e il punto di messa a fuoco nella direzione opposta si spostano dal lato interno dello schermo verso l'esterno.
- 6) **Premere il pulsante <SHIFT> sul telecomando o il pulsante <LENS> sul pannello di controllo per visualizzare il menu di regolazione dello spostamento e reimpostare la posizione dello schermo dell'immagine proiettata sulla superficie dello schermo di nuovo a uno stato ottimale.**
- 7) **Eseguire di nuovo la regolazione della messa a fuoco vicino al centro dello schermo e se ciò non è sufficiente, tarare l'entità della rotazione delle viti di regolazione.**
- 8) **Quando le regolazioni sono state fatte, serrare saldamente le viti di fissaggio svitate.**
- 9) **Regolare di nuovo la messa a fuoco usando il telecomando.**

Uso del telecomando



Commutazione dell'ingresso

È possibile commutare l'ingresso per la proiezione. Il modo per commutare l'ingresso è il seguente.

- Premere il pulsante di selezione ingresso e specificare direttamente l'ingresso per la proiezione.
- Visualizzare la schermata di selezione ingresso e selezionare l'ingresso per la proiezione dall'elenco.

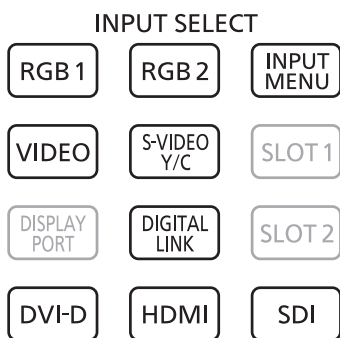

Pulsante

Commutazione diretta dell'ingresso

È possibile commutare l'ingresso per la proiezione specificandolo direttamente.

- 1) Premere il pulsante di selezione ingresso (<RGB1>, <RGB2>, <VIDEO>, <S-VIDEO Y/C>, <DIGITAL LINK>, <DVI-D>, <HDMI>, <SDI>).

- È possibile eseguire questa operazione anche utilizzando i pulsanti sul pannello di controllo.

<RGB1> <VIDEO> <S-VIDEO Y/C>	Commuta l'ingresso su RGB1.
<RGB2>	Commuta l'ingresso su RGB2.
<DIGITAL LINK>	Commuta l'ingresso su DIGITAL LINK.
<DVI-D>	Commuta l'ingresso su DVI-D.
<HDMI>	Commuta l'ingresso su HDMI.
<SDI>	Commuta l'ingresso su SDI1 o SDI2. Commuta all'altro ingresso quando un ingresso è già stato selezionato. Inoltre, la selezione dell'ingresso può essere bloccata su SDI1 o SDI2 tramite il menu [SICUREZZA] → [IMPOSTAZIONE DISPOSITIVO DI CONTROLLO].

Nota

- Quando il dispositivo con uscita DIGITAL LINK opzionale (Modello n.: ET-YFB100G, ET-YFB200G) è collegato al terminale <DIGITAL LINK/LAN>, l'ingresso sul dispositivo con uscita DIGITAL LINK cambia ogni volta che viene premuto il pulsante <DIGITAL LINK>. È anche possibile cambiare l'ingresso utilizzando il comando di controllo RS-232C.
Per i trasmettitori cavo incrociato di altri produttori, commutare l'ingresso sul proiettore su DIGITAL LINK, quindi commutare l'ingresso sul trasmettitore cavo incrociato.
- Configurare [REGOLAZIONE INGRESSO RGB1] del menu [OPZIONI VISUALIZZAZIONE] → [RGB IN] (► pagina 115) per abbinare il segnale da immettere al terminale <RGB 1 IN>.

Commutazione dell'ingresso mediante visualizzazione della schermata di selezione ingresso

È possibile selezionare l'ingresso per la proiezione visualizzando la schermata di selezione ingresso.

1) Premere il pulsante <INPUT MENU>.

- Viene visualizzata la schermata di selezione ingresso.

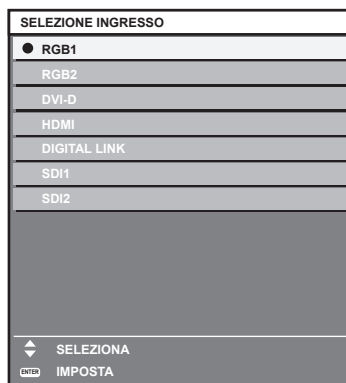

2) Premere nuovamente il pulsante <INPUT MENU>.

- L'ingresso cambia a ogni pressione del pulsante <INPUT MENU>.

Nota

- È possibile commutare l'ingresso selezionando l'ingresso per la proiezione premendo ▲▼ e premendo il pulsante <ENTER> mentre viene visualizzata la schermata di selezione ingresso.
- La schermata [P IN P MODO] viene visualizzata quando si preme il pulsante <INPUT MENU> mentre ci si trova in P IN P. (► pagina 154)
- Se il dispositivo con uscita DIGITAL LINK opzionale (Modello n.: ET-YFB100G, ET-YFB200G) è collegato al proiettore, il menu di selezione ingresso per il dispositivo con uscita DIGITAL LINK viene visualizzato quando si preme il pulsante <ENTER> mentre è selezionato l'ingresso DIGITAL LINK nella schermata di selezione ingresso.
- Se il dispositivo con uscita DIGITAL LINK opzionale (Modello n.: ET-YFB100G, ET-YFB200G) è collegato al proiettore, il logo DIGITAL LINK e il nome dell'ingresso selezionato nel dispositivo con uscita DIGITAL LINK vengono visualizzati nella sezione display del [DIGITAL LINK] nella schermata di selezione ingresso.
- Configurare [REGOLAZIONE INGRESSO RGB1] del menu [OPZIONI VISUALIZZAZIONE] → [RGB IN] (► pagina 115) per abbinare il segnale da immettere al terminale <RGB 1 IN>.

Uso della funzione otturatore

Se il proiettore non viene utilizzato per un certo periodo di tempo, come per esempio durante la pausa di una riunione, è possibile disattivare temporaneamente le immagini.



1) Premere il pulsante <SHUTTER>.

- L'immagine scompare.
- È possibile eseguire questa operazione anche utilizzando il pulsante <SHUTTER> sul pannello di controllo.

2) Premere nuovamente il pulsante <SHUTTER>.

- L'immagine viene visualizzata.

Nota

- L'indicatore di alimentazione <ON (G)/STANDBY (R)> lampeggerà lentamente in verde quando la funzione otturatore è in uso (otturatore: chiuso).
- È possibile impostare se utilizzare o meno l'otturatore meccanico e il tempo per la dissolvenza in ingresso/in uscita dell'immagine mediante il menu [OPZIONI VISUALIZZAZIONE] → [IMPOSTAZIONI OTTURATORE].

- Se [OTTURATORE MECCANICO] nel menu [OPZIONI VISUALIZZAZIONE] → [IMPOSTAZIONI OTTURATORE] (➔ pagina 125) è impostato su [DISABILITA], la fonte di luce potrebbe essere tenue a causa del riscaldamento quando viene utilizzata la funzione dell'otturatore mentre la temperatura dell'ambiente operativo è intorno agli 0 °C (32 °F).

Uso della funzione di display su schermo

Spegnere la funzione di display su schermo (nessun display) se si vuole evitare che chi sta guardando veda il display su schermo, per esempio il menu o il nome del terminale di ingresso.

Pulsante

- 1) **Premere il pulsante <ON SCREEN>.**
 - Il display su schermo scompare.
- 2) **Premere nuovamente il pulsante <ON SCREEN>.**
 - Il display su schermo appare.

Nota

- Se il pulsante <MENU> del pannello di controllo viene premuto per almeno tre secondi con le indicazioni su schermo disattivate (nascoste), il display su schermo viene attivato.

Uso della funzione di impostazione automatica

È possibile utilizzare la funzione di impostazione automatica per eseguire la regolazione automatica di risoluzione, fase di clock e posizione immagine quando vengono inviati segnali analogici RGB consistenti in punti, quali ad esempio segnali del computer, oppure per regolare automaticamente la posizione dell'immagine quando vengono inviati segnali DVI-D/HDMI. Si consiglia di immettere un'immagine con bordi bianchi luminosi ai margini e caratteri in bianco e nero ad alto contrasto quando viene eseguita l'impostazione automatica.

Evitare di utilizzare immagini con mezzi toni o gradazioni, quali fotografie e grafica del computer.

Pulsante

- 1) **Premere il pulsante <AUTO SETUP>.**
 - [FINE NORMALE] viene visualizzato quando completato senza problemi.
 - È possibile eseguire questa operazione anche utilizzando il pulsante <AUTO SETUP> sul pannello di controllo.

Nota

- La fase di clock potrebbe spostarsi anche quando completata senza intoppi. In tali casi, regolare con il menu [POSIZIONE] → [PHASE CLOCK] (➔ pagina 95).
- Se viene inviata un'immagine con bordi sfocati o un'immagine scura, potrebbe essere visualizzato [FINE ANORMALE] o la regolazione potrebbe non essere eseguita correttamente anche se appare [FINE NORMALE]. In questo caso, regolare le impostazioni nel menu [MENU AVANZATO] → [IMMETTI RISOLUZIONE] (➔ pagina 99), [POSIZIONE] → [PHASE CLOCK] (➔ pagina 95) e [SPOSTAMENTO] (➔ pagina 93).
- Regolare i segnali speciali in base al menu [OPZIONI VISUALIZZAZIONE] → [SETUP AUTOMATICO] (➔ pagina 112).
- La regolazione automatica potrebbe non funzionare a seconda del modello del computer.
- La regolazione automatica potrebbe non funzionare con un segnale di sincronizzazione di C-SY o SYNC ON GREEN.
- Durante la regolazione automatica, l'immagine potrebbe essere distorta per alcuni secondi, ma ciò non costituisce un malfunzionamento.
- È necessaria una regolazione per ciascun segnale di ingresso.
- La regolazione automatica può essere annullata tramite la pressione del pulsante <MENU> durante l'esecuzione della regolazione automatica stessa.
- Anche se viene immesso un segnale possibile per l'esecuzione dell'impostazione automatica, potrebbe non essere possibile una regolazione corretta se la funzione di impostazione automatica è utilizzata mentre viene immessa l'immagine in movimento. Potrebbe essere visualizzato [FINE ANORMALE], oppure la regolazione potrebbe non essere completata correttamente anche se viene visualizzato [FINE NORMALE].

Commutazione del rapporto aspetto dell'immagine

Commuta il rapporto aspetto dell'immagine in base all'ingresso.

Pulsante 

1) Premere il pulsante <ASPECT>.

- L'impostazione cambia a ogni pressione del pulsante.

Nota

- Consultare il menu [POSIZIONE] → [ASPETTO] (➔ pagina 93) per i dettagli.

Uso del pulsante funzione

Il pulsante <FUNCTION> del telecomando può essere utilizzato come pulsante di scelta rapida semplificato assegnando le seguenti funzioni: [P IN P], [SOTTOMEMORIA], [SELETTORE SISTEMA], [SYSTEM DAYLIGHT VIEW], [FERMO IMMAGINE], [ANALISI SEGNALE VIDEO], [CARICA MEMORIA OTTICA], [INVERTI DESTRA/SINISTRA], [MODO DI PROIEZIONE]

Pulsante 

1) Premere il pulsante <FUNCTION>.

Nota

- L'assegnazione della funzione viene eseguita dal menu [IMPOSTAZIONI PROIETTORE] → [TASTO FUNZIONE] (➔ pagina 147).

Visualizzazione della schermata di test interno

Il proiettore ha otto tipi di schermate di test interni per controllare la condizione del corpo del proiettore. Per visualizzare le schermate di test, seguire i passaggi riportati di seguito.

Pulsante 

1) Premere il pulsante <TEST PATTERN>.

2) Premere ◀▶ per selezionare le schermate di test.

Nota

- L'impostazione è altresì disponibile dal menu [SCHERMATA DI TEST] (➔ pagina 156).
- Le impostazioni della posizione, della dimensione e di altri fattori non si riflettono nelle schermate di test. Assicurarsi di visualizzare il segnale di ingresso prima di effettuare varie regolazioni.

Uso della funzione di stato

Visualizza lo stato del proiettore.

Pulsante STATUS

1) Premere il pulsante <STATUS>.

- Viene visualizzata la schermata [STATO].

STATO		1/5
MODELLO PROIETTORE	RZ12K(123456789012)	
ORE PROIETTORE	100000h	
ORE SPIA	100000h / 100000h	
VERSIONE PRINC./SEC.	1.00 / 1.00	
TEMP. ARIA INGRESSO	31°C/87°F	
TEMP. GRUPPO OTTICO	27°C/80°F	
TEMP. ARIA SCARICO	31°C/87°F	
TEMP. MEDIA SPIA 1	31°C/87°F	
TEMP. MEDIA SPIA 2	31°C/87°F	
SCELTA RAFFREDDAMENTO	AUTO - TAVOLO	
PRESSIONE ATMOSFERICA	1013hPa	
TEST AUTONOMO	NESSUN ERRORE	
ENTER	INVIA E-MAIL	
←	CAMBIA	→ MENU ESC

Nota

- Può essere visualizzato dal menu [IMPOSTAZIONI PROIETTORE] → [STATO] (➔ pagina 150).

Uso della funzione di analisi voltaggio AC

È possibile visualizzare il valore della tensione di alimentazione in ingresso sul display di autodiagnosi sul lato del proiettore.

■ Per visualizzare durante la proiezione

1) Premere il pulsante di accensione <|>.

- Il valore della tensione di alimentazione in ingresso è visualizzato solo come valore numerico sul display di autodiagnosi.
- Il display si disattiverà automaticamente dopo circa 3 secondi.

■ Per visualizzare durante la modalità standby

1) Premere il pulsante di standby <⏻>.

- Il valore della tensione di alimentazione in ingresso è visualizzato solo come valore numerico sul display di autodiagnosi.
- Il display si disattiverà automaticamente dopo circa 3 secondi.

Nota

- L'impostazione è possibile mediante il menu [IMPOSTAZIONI PROIETTORE] → [ANALISI VOLTAGGIO AC] (➔ pagina 151).
- Il valore della tensione di alimentazione in ingresso non può essere visualizzato nel display di autodiagnosi durante lo standby quando il menu [IMPOSTAZIONI PROIETTORE] → [MODALITA' STANDBY] (➔ pagina 139) è impostato su [ECO].
- È anche possibile eseguire questa operazione mediante il pulsante di accensione <|> o il pulsante di standby <⏻> sul pannello di controllo.

Impostazione del numero ID del telecomando

Quando si utilizzano insieme più proiettori, è possibile azionare simultaneamente tutti i proiettori oppure un proiettore per volta tramite un singolo telecomando, se a ogni proiettore viene assegnato un unico numero ID. Dopo aver impostato il numero ID del proiettore, impostare lo stesso numero ID sul telecomando.

Il numero ID di default del fabbricante del proiettore è impostato su [TUTTI]. Quando si usa un singolo proiettore, premere il pulsante <ID ALL> del telecomando. Inoltre, si può controllare un proiettore se si preme il pulsante <ID ALL> sul telecomando anche se non si conosce l'ID del proiettore.

Pulsante  

- 1) Premere il pulsante <ID SET> sul telecomando.
- 2) Entro cinque secondi, premere e impostare il numero ID a una cifra o a due cifre impostato sul corpo del proiettore con i pulsanti numerici (<0> - <9>).
 - Premendo il pulsante <ID ALL>, è possibile controllare i proiettori a prescindere dall'impostazione del numero ID del corpo del proiettore.

Attenzione

- Poiché l'impostazione del numero ID sul telecomando può essere eseguita senza il corpo del proiettore, evitare di premere il pulsante <ID SET> sul telecomando con disattenzione. Se si preme il pulsante <ID SET> e non vengono premuti i pulsanti numerici (<0> - <9>) entro cinque secondi, il numero ID torna al valore iniziale presente prima della pressione del pulsante <ID SET>.
- Il numero ID impostato sul telecomando viene memorizzato, finché non viene nuovamente impostato. Tuttavia, viene cancellato se il telecomando resta con le batterie scariche. Quando si sostituiscono le batterie, impostare nuovamente lo stesso numero ID.

Nota

- Quando il numero ID del telecomando è impostato su [0], è possibile controllare il proiettore indipendentemente dall'impostazione del numero ID del corpo del proiettore, proprio come quando è impostato [TUTTI].
- Impostare il numero ID del corpo del proiettore dal menu [IMPOSTAZIONI PROIETTORE] → [ID PROIETTORE].

Capitolo 4 Impostazioni

Questo capitolo descrive le impostazioni e le regolazioni che è possibile effettuare con il menu sullo schermo.

Navigazione nei menu

Il menu sullo schermo (Menu) è usato per effettuare varie impostazioni e regolazioni del proiettore.

Navigazione tra i menu

Procedura operativa



1) Premere il pulsante <MENU> del telecomando o del pannello di controllo.

- Viene visualizzata la schermata [MENU PRINCIPALE].



2) Premere ▲▼ per selezionare una voce del menu principale.

- La voce selezionata è evidenziata in giallo.

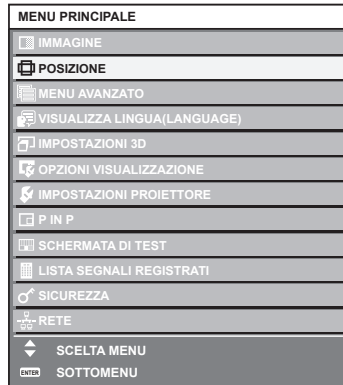

3) Premere il pulsante <ENTER>.

- Vengono visualizzate le voci del sotto-menu del menu principale selezionato.



4) Premere ▲▼ per selezionare una voce del sotto-menu e premere ◀▶ o il pulsante <ENTER> per modificare o regolare le impostazioni.

- Le voci di menu cambiano nell'ordine seguente ogni volta che si preme ◀▶.

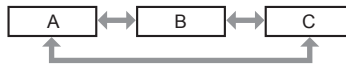

- Per alcune voci, premere ◀▶ per visualizzare una schermata di regolazione individuale con una scala su barra, come mostrato di seguito.



Nota

- La pressione del pulsante <MENU> durante la visualizzazione della schermata di menu provoca il ritorno al menu precedente.
- A seconda dei segnali da inviare al proiettore, alcune voci o funzioni potrebbero non essere regolate o utilizzate. Quando le voci non possono essere regolate o utilizzate, le voci nella schermata menu sono illustrate in caratteri neri e non possono essere regolate o impostate. [DIGITAL CINEMA REALITY] e [FRAME LOCK] potrebbero non essere visualizzate a seconda del segnale di ingresso. Se la voce nella schermata menu è visualizzata in caratteri neri e la voce non può essere regolata o impostata, il fattore che la provoca viene visualizzato premendo il pulsante <ENTER> mentre è selezionato il menu corrispondente.
- Alcune voci possono essere regolate anche se non vi sono segnali in ingresso.
- La schermata di regolazione individuale scompare automaticamente se non vengono effettuate operazioni per circa cinque secondi.
- Per informazioni sulle voci di menu, fare riferimento a "Menu principale" (➔ pagina 79) e "Sotto-menu" (➔ pagina 80).
- Il colore del cursore dipende dalle impostazioni del menu [OPZIONI VISUALIZZAZIONE] → [ON-SCREEN DISPLAY] → [MODELLO OSD]. La voce selezionata è visualizzata con il cursore giallo come impostazione default.
- Nell'impostazione ritratto, il menu sullo schermo viene visualizzato lateralmente. Per visualizzare il menu sullo schermo in ritratto, andare al menu [OPZIONI VISUALIZZAZIONE] → [ON-SCREEN DISPLAY] (➔ pagina 121) e cambiare l'impostazione [ROTAZIONE OSD].

Ripristino dei valori di regolazione alle impostazioni default del fabbricante

Se viene premuto il pulsante <DEFAULT> del telecomando, i valori regolati nelle voci di menu verranno ripristinati alle impostazioni default del fabbricante.



1) Premere il pulsante <DEFAULT> sul telecomando.



Nota

- Non è possibile ripristinare tutte le impostazioni a quelle default del fabbricante allo stesso tempo.
- Per ripristinare contemporaneamente ai valori default del fabbricante tutte le impostazioni regolate nella voce di sotto-menu, utilizzare il menu [IMPOSTAZIONI PROIETTORE] → [INIZIALIZZAZIONE] (➔ pagina 152).
- Alcune voci non possono essere riportate alle impostazioni predefinite del fabbricante quando viene premuto il pulsante <DEFAULT> sul telecomando. Regolare quelle voci individualmente.
- Il contrassegno triangolare al di sotto della scala su barra nella schermata di regolazione individuale indica l'impostazione default del fabbricante. La posizione del contrassegno triangolare cambia a seconda dei segnali di ingresso selezionati.

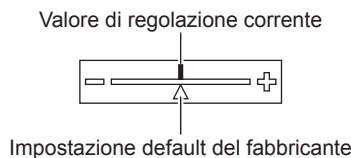











Menu principale

Le seguenti voci sono nel menu principale.

Quando viene selezionata una voce del menu principale, la schermata diventa quella di selezione del sotto-menu.

Voce del menu principale		Pagina
	[IMMAGINE]	84
	[POSIZIONE]	93

Voce del menu principale		Pagina
	[MENU AVANZATO]	98
	[VISUALIZZA LINGUA(LANGUAGE)]	104
	[IMPOSTAZIONI 3D]	105
	[OPZIONI VISUALIZZAZIONE]	110
	[IMPOSTAZIONI PROIETTORE]	130
	[P IN P]	154
	[SCHERMATA DI TEST]	156
	[LISTA SEGNALI REGISTRATI]	157
	[SICUREZZA]	161
	[RETE]	165

Sotto-menu

Viene visualizzato il sotto-menu della voce selezionata del menu principale, ed è possibile impostare e regolare le voci del sotto-menu.

[IMMAGINE]

Voce sotto-menu	Impostazione default del fabbricante	Pagina
[MODO IMMAGINE]	[STANDARD] ^{*1}	84
[CONTRASTO]	[0] ^{*2}	84
[LUMINOSITÀ]	[0] ^{*2}	85
[COLORE]	[2] ^{*2}	85
[TINTA]	[-2] ^{*2}	85
[TEMPERATURA COLORE]	[DEFAULT] ^{*2}	86
[GAMMA]	[DEFAULT] ^{*2}	87
[SYSTEM DAYLIGHT VIEW]	[OFF] ^{*2}	88
[DETTAGLIO]	[8] ^{*2}	88
[RIDUZIONE RUMORE]	[2] ^{*2}	89
[CONTRASTO DINAMICO]	[2] ^{*2}	89
[SELETTORE SISTEMA]	[Y P _B P _R] ^{*1}	91

*1 Dipende dal segnale di ingresso.

*2 Dipende dal [MODO IMMAGINE].

[POSIZIONE]

Voce sotto-menu	Impostazione default del fabbricante	Pagina
[SPOSTAMENTO]	—	93
[ASPETTO]	[DEFAULT] ^{*1}	93
[ZOOM]	—	94
[PHASE CLOCK]	[0] ^{*1}	95
[GEOMETRIA]	[OFF]	95

*1 Dipende dal segnale di ingresso.

[MENU AVANZATO] 

Voce sotto-menu	Impostazione default del fabbricante	Pagina
[DIGITAL CINEMA REALITY]	[AUTO]*1	98
[CANCELLA]	—	98
[IMMETTI RISOLUZIONE]	—	99
[POSIZIONE ARRESTO]	[24]*1	99
[EDGE BLENDING]	[OFF]	99
[RISPOSTA FRAME]	[NORMALE]	102
[CREAZIONE CORNICE]	[2]	102
[FRAME LOCK]	—	102
[POSIZIONE RASTER]	—	103

*1 Dipende dal segnale di ingresso.

Nota

- Le voci di sotto-menu e le impostazioni default del fabbricante variano in base al terminale di ingresso selezionato.

[VISUALIZZA LINGUA(LANGUAGE)] 

Dettagli (➔ pagina 104)

[IMPOSTAZIONI 3D] 

Voce sotto-menu	Impostazione default del fabbricante	Pagina
[IMPOSTAZ. SISTEMA 3D]	[SINGOLO]	105
[IMPOSTAZIONI SYNC 3D]	—	105
[FORMATO SEGNALE 3D]	[AUTO]*1	106
[INVERTI DESTR/SINISTR]	[NORMALE]	106
[ADATTA COLORE 3D]	[CONDIVISO 2D/3D]	107
[REGOLAZ. IMMAGINE 3D]	—	107
[REGOLAZIONE DARK TIME]	[1.5 ms]	108
[RITARDO FRAME 3D]	[0us]	108
[MODALITÀ TEST 3D]	[NORMALE]	108
[SCHERMATA TEST PATTERN 3D]	—	108
[INFO PRECAUZIONI SICUREZZA]	[ON]	109
[PRECAUZIONI SICUREZZA]	—	109

*1 Varia a seconda del terminale di ingresso selezionato.

[OPZIONI VISUALIZZAZIONE] 

Voce sotto-menu	Impostazione default del fabbricante	Pagina
[ADATTA COLORE]	[OFF]	110
[CORR. GRANDE SCHERMO]	[OFF]	111
[IMPOSTAZIONI SCHERMO]	—	111
[SEGNALE AUTOMATICO]	[OFF]	112
[SETUP AUTOMATICO]	—	112
[IMPOSTAZIONI INGRESSO BACKUP]	—	113
[IMPOSTAZIONE INGRESSO SIMULTANEO]	—	114
[RGB IN]	—	115
[DVI-D IN]	—	116
[HDMI IN]	—	118
[DIGITAL LINK IN]	—	119
[SDI IN]	—	120

Voce sotto-menu	Impostazione default del fabbricante	Pagina
[ON-SCREEN DISPLAY]	—	121
[ROTAZIONE IMMAGINE]	[OFF]	123
[COLORE SFONDO]	[BLU]	124
[STARTUP LOGO]	[LOGO DEFAULT]	124
[UNIFORMITÀ]	—	124
[IMPOSTAZIONI OTTURATORE]	—	125
[FERMO IMMAGINE]	—	127
[ANALISI SEGNALE VIDEO]	[OFF]	128
[CUT OFF]	—	129

[IMPOSTAZIONI PROIETTORE]

Voce sotto-menu	Impostazione default del fabbricante	Pagina
[ID PROIETTORE]	[TUTTI]	130
[MODO DI PROIEZIONE]	[FRONTE/TAVOLO]	130
[IMPOST. FUNZIONAMENTO]	—	130
[INTENSITÀ LUMINOSA]	[100.0%]	134
[CONTROLLO LUMINOSITA']	—	135
[MODALITA' STANDBY]	[NORMALE]	139
[SPEGNI PER NO SEGNALE]	[DISABILITA]	139
[NO LUM. SE NO SEGN.]	[DISABILITA]	140
[INIZIALIZZA ALLO START]	[ULTIMO STATO]	140
[STARTUP INPUT VIDEO]	[ULTIMO USATO]	140
[DATA E ORA]	—	141
[PIANIFICAZIONE]	[OFF]	142
[MULTI PROJECTOR SYNC]	—	144
[RS-232C]	—	146
[MODALITÀ REMOTE2]	[DEFAULT]	147
[TASTO FUNZIONE]	—	147
[CALIBRAZIONE DELL'OTTICA]	—	148
[MEMORIA OTTICA]	—	148
[STATO]	—	150
[ANALISI VOLTAGGIO AC]	[OFF]	151
[SALVARE TUTTI I DATI UTENTE]	—	151
[CARICARE TUTTI I DATI UTENTE]	—	152
[INIZIALIZZAZIONE]	—	152
[PASSWORD DI SERVIZIO]	—	153

[P IN P]

Dettagli (➔ pagina 154)

[SCHERMATA DI TEST]

Dettagli (➔ pagina 156)

[LISTA SEGNALI REGISTRATI]

Dettagli (➔ pagina 157)

[SICUREZZA] 

Voce sotto-menu	Impostazione default del fabbricante	Pagina
[PASSWORD SICUREZZA]	[OFF]	161
[MODIFICA PASSWORD SICUREZZA]	—	161
[SETTAGGIO SCHERMO]	[OFF]	162
[CHANGEMENT DE TEXTE]	—	162
[IMPOSTAZIONE DISPOSITIVO DI CONTROLLO]	—	162
[CAMBIO PASSWORD IMPOSTAZIONI DISPOSITIVO]	—	164

[RETE] 

Voce sotto-menu	Impostazione default del fabbricante	Pagina
[MODO DIGITAL LINK]	[AUTO]	165
[SET UP DIGITAL LINK]	—	165
[STATO DIGITAL LINK]	—	166
[IMPOSTAZIONE RETE]	—	166
[CONTROLLO RETE]	—	167
[STATO RETE]	—	167
[MENU DIGITAL LINK]	—	168
[IMPOSTAZIONE Art-Net]	[OFF]	168
[IMPOST. CANALE Art-Net]	[2]	168
[STATO Art-Net]	—	169

Nota

- Potrebbe non essere possibile regolare o usare alcune voci per alcuni formati di segnale da inviare al proiettore. Quando le voci non possono essere regolate o utilizzate, le voci nella schermata menu sono visualizzate con caratteri neri e non possono essere regolate o impostate.
- Le voci di sotto-menu e le impostazioni default del fabbricante variano in base al terminale di ingresso selezionato.

Menu [IMMAGINE]

Nella schermata menu, selezionare [IMMAGINE] dal menu principale, quindi selezionare una voce dal sotto-menu.

Fare riferimento a “Navigazione tra i menu” (➔ pagina 78) per il funzionamento della schermata menu.

[MODO IMMAGINE]

È possibile commutare al modo immagine desiderato adatto alla sorgente di immagine e all'ambiente in cui viene usato il proiettore.

- 1) Premere ▲▼ per selezionare [MODO IMMAGINE].
- 2) Premere ◀▶.
 - Viene visualizzata la schermata di regolazione individuale [MODO IMMAGINE].
- 3) Premere ◀▶ per commutare la voce.
 - Le voci cambiano a ogni pressione del pulsante.

[STANDARD]	L'immagine diviene adatta per immagini in movimento in generale.
[CINEMA]	L'immagine diviene adatta per contenuti di immagini in movimento.
[NATURALE]	L'immagine è compatibile con sRGB.
[DICOM SIM.]	L'immagine diventa simile a quella di DICOM Part 14 Scala di grigio Standard.
[DINAMICO]	L'emissione di luce viene massimizzata per l'uso in luoghi molto luminosi.
[GRAFICO]	L'immagine diviene adatta per la trasmissione dal computer.
[UTENTE]	Impostare il modo immagine desiderato.

Nota

- La modalità di immagine default del fabbricante è [GRAFICO] per segnali di ingresso di immagini statiche e [STANDARD] per segnali di ingresso di immagini in movimento.
- DICOM è l'abbreviazione di “Digital Imaging and COmmunication in Medicine” ed è uno standard per i dispositivi di immagini mediche. Nonostante venga usato il nome DICOM, il proiettore non è un dispositivo medico e non dovrebbe essere usato per scopi come la diagnosi di immagini visualizzate.
- Premere il pulsante <ENTER> quando ciascuno[MODO IMMAGINE] è selezionato da salvare come valore specificato quando viene immesso un nuovo segnale. Vengono salvati i dati di tutte le voci tranne [SELETTORE SISTEMA] nel menu [IMMAGINE].
- Nelle impostazioni default del fabbricante, [UTENTE] è impostato su immagini che sono compatibili allo standard ITU-R BT.709.

Modifica del nome [UTENTE]

- 1) Premere ▲▼ per selezionare [MODO IMMAGINE].
- 2) Premere ◀▶ per selezionare [UTENTE].
- 3) Premere il pulsante <ENTER>.
 - Viene visualizzata la schermata dettagliata [MODO IMMAGINE].
- 4) Premere ▲▼ per selezionare [MODIFICA NOME MODO IMMAGINE], quindi premere il pulsante <ENTER>.
 - Viene visualizzata la schermata [MODIFICA NOME MODO IMMAGINE].
- 5) Premere ▲▼◀▶ per selezionare il testo e premere il pulsante <ENTER> per immettere il testo.
- 6) Premere ▲▼◀▶ per selezionare [OK], quindi premere il pulsante <ENTER>.
 - Il nome del modo immagini viene cambiato.

[CONTRASTO]

È possibile regolare il contrasto dei colori.

- 1) Premere ▲▼ per selezionare [CONTRASTO].
- 2) Premere ◀▶ o il pulsante <ENTER>.
 - Appare la schermata di regolazione individuale [CONTRASTO].
- 3) Premere ◀▶ per regolare il livello.

Operazione	Regolazione	Intervallo di regolazione
Premere ►.	Lo schermo diventa più luminoso.	-31 - +31
Premere ◀.	Lo schermo diventa più scuro.	

Attenzione

- Regolare dapprima [LUMINOSITÀ] quando è necessario regolare il livello del nero.

[LUMINOSITÀ]

È possibile regolare la parte scura (nera) dell'immagine proiettata.

- 1) Premere ▲▼ per selezionare [LUMINOSITÀ].
- 2) Premere ◀▶ o il pulsante <ENTER>.
 - Appare la schermata di regolazione individuale [LUMINOSITÀ].
- 3) Premere ◀▶ per regolare il livello.

Operazione	Regolazione	Intervallo di regolazione
Premere ►.	Aumenta la luminosità delle parti scure (nere) dello schermo.	-31 - +31
Premere ◀.	Riduce la luminosità delle parti scure (nere) dello schermo.	

[COLORE]

È possibile regolare la saturazione dei colori dell'immagine proiettata.

- 1) Premere ▲▼ per selezionare [COLORE].
- 2) Premere ◀▶ o il pulsante <ENTER>.
 - Appare la schermata di regolazione individuale [COLORE].
- 3) Premere ◀▶ per regolare il livello.

Operazione	Regolazione	Intervallo di regolazione
Premere ►.	Rende i colori più saturi.	-31 - +31
Premere ◀.	Rende meno intensi i colori.	

[TINTA]

È possibile regolare la tonalità della pelle dell'immagine proiettata.

- 1) Premere ▲▼ per selezionare [TINTA].
- 2) Premere ◀▶ o il pulsante <ENTER>.
 - Appare la schermata di regolazione individuale [TINTA].
- 3) Premere ◀▶ per regolare il livello.

Operazione	Regolazione	Intervallo di regolazione
Premere ►.	Regola la tonalità della pelle verso un colore verdastro.	-31 - +31
Premere ◀.	Regola la tonalità della pelle verso un colore rosso violaceo.	

[TEMPERATURA COLORE]

È possibile commutare la temperatura dei colori se le zone bianche dell'immagine proiettata risultano tendere al blu o al rosso.

Regolazione della temperatura dei colori

- 1) Premere ▲▼ per selezionare [TEMPERATURA COLORE].
- 2) Premere ◀▶ o il pulsante <ENTER>.
 - Appare la schermata di regolazione individuale [TEMPERATURA COLORE].
- 3) Premere ◀▶ per commutare la voce.
 - Le voci cambiano a ogni pressione del pulsante.

[DEFAULT]	Impostazione default del fabbricante
[UTENTE1]	Regola il bilanciamento del bianco desiderato. Consultare "Regolazione del bilanciamento del bianco desiderato" (➔ pagina 86) per i dettagli.
[UTENTE2]	
[3200K] - [9300K]	Consente di impostare con incrementi di 100 K. Selezionare per immagini più naturali.

Nota

- Quando [MODO IMMAGINE] (➔ pagina 84) è impostato su [UTENTE] o [DICOM SIM.], [DEFAULT] non può essere selezionato.
- Quando la regolazione [ADATTA COLORE] (➔ pagina 110) è impostata su un valore diverso da [OFF], [TEMPERATURA COLORE] viene fissato su [UTENTE1].
- I valori numerici della temperatura colore sono indicativi.

Regolazione del bilanciamento del bianco desiderato

- 1) Premere ▲▼ per selezionare [TEMPERATURA COLORE].
- 2) Premere ◀▶ o il pulsante <ENTER>.
 - Appare la schermata di regolazione individuale [TEMPERATURA COLORE].
- 3) Premere ◀▶ per selezionare [UTENTE1] o [UTENTE2].
- 4) Premere il pulsante <ENTER>.
 - Viene visualizzata la schermata [TEMPERATURA COLORE].
- 5) Premere ▲▼ per selezionare [BIL BIANCO].
- 6) Premere il pulsante <ENTER>.
 - Viene visualizzata la schermata [BIL BIANCO].
- 7) Premere ▲▼ per selezionare [BIL BIANCO ALTA] o [BIL BIANCO BASSA].
- 8) Premere il pulsante <ENTER>.
 - Viene visualizzata la schermata [BIL BIANCO ALTA] o la schermata [BIL BIANCO BASSA].
- 9) Premere ▲▼ per selezionare [ROSSO], [VERDE] o [BLU].
- 10) Premere ◀▶ per regolare il livello.

Voce	Operazione	Regolazione	Intervallo di regolazione
[ROSSO]	Premere ▶.	Rosso più forte.	[BIL BIANCO ALTA]: da 0 a +255 (l'impostazione default del fabbricante è +255) [BIL BIANCO BASSA]: da -127 a 127 (impostazione default del fabbricante è 0)
	Premere ◀.	Rosso meno forte.	
[VERDE]	Premere ▶.	Verde più forte.	
	Premere ◀.	Verde meno forte.	
[BLU]	Premere ▶.	Blu più forte.	
	Premere ◀.	Blu meno forte.	

Nota

- Regolare [TEMPERATURA COLORE] correttamente. Tutti i colori non saranno visualizzati in modo corretto a meno che non si esegua una regolazione adeguata. Se la regolazione non sembra adatta, si può premere il pulsante <DEFAULT> sul telecomando per riportare soltanto l'impostazione della voce selezionata all'impostazione default del fabbricante.

Regolazione del bilanciamento del bianco desiderato basato sulle impostazioni esistenti di temperatura colore

- 1) Premere ▲▼ per selezionare [TEMPERATURA COLORE].
- 2) Premere ◀▶ o premere il pulsante <ENTER>.
 - Viene visualizzata la schermata di regolazione individuale [TEMPERATURA COLORE].
- 3) Premere ◀▶ per selezionare una voce diversa da [DEFAULT], [UTENTE1] e [UTENTE2].
- 4) Premere il pulsante <ENTER>.
 - Viene visualizzata la schermata [MODIFICARE A *****].
- 5) Premere ▲▼ per selezionare [UTENTE1] o [UTENTE2].
 - Lo stato della temperatura colore modificata viene salvato nella voce selezionata.
- 6) Premere il pulsante <ENTER>.
 - Viene visualizzata la schermata di conferma.
- 7) Premere ◀▶ per selezionare [ESEGUI], quindi premere il pulsante <ENTER>.
 - I dati [UTENTE1] o [UTENTE2] vengono sovrascritti.
 - Se si preme ◀▶ per selezionare [ESCI] e quindi si preme il pulsante <ENTER>, i dati non saranno sovrascritti.
 - Viene visualizzata la schermata [BIL BIANCO ALTA].
- 8) Premere ▲▼ per selezionare [ROSSO], [VERDE] o [BLU].
- 9) Premere ◀▶ per regolare il livello.

Nota

- Regolare [TEMPERATURA COLORE] correttamente. Tutti i colori non saranno visualizzati in modo corretto a meno che non si esegua una regolazione adeguata. Se la regolazione non sembra adatta, è possibile premere il pulsante <DEFAULT> sul telecomando per riportare soltanto l'impostazione della voce selezionata all'impostazione default del fabbricante.
- Quando la temperatura colore è stata modificata, i colori prima e dopo la modifica saranno leggermente diversi.

Cambio del nome di [UTENTE1] o [UTENTE2]

- 1) Premere ▲▼ per selezionare [TEMPERATURA COLORE].
- 2) Premere ◀▶ o il pulsante <ENTER>.
 - Appare la schermata di regolazione individuale [TEMPERATURA COLORE].
- 3) Premere ◀▶ per selezionare [UTENTE1] o [UTENTE2].
- 4) Premere il pulsante <ENTER>.
 - Viene visualizzata la schermata [TEMPERATURA COLORE].
- 5) Premere ▲▼ per selezionare [MODIFICA NOME TEMPERATURA COLORE].
- 6) Premere il pulsante <ENTER>.
 - Viene visualizzata la schermata [MODIFICA NOME TEMPERATURA COLORE].
- 7) Premere ▲▼◀▶ per selezionare il testo e premere il pulsante <ENTER> per immettere il testo.
- 8) Premere ▲▼◀▶ per selezionare [OK], quindi premere il pulsante <ENTER>.
 - Il nome impostato alla temperatura colore viene modificato.

Nota

- Quando un nome viene modificato, cambia anche la visualizzazione di [UTENTE1] e [UTENTE2].

[GAMMA]

È possibile commutare la modalità gamma.

- 1) Premere ▲▼ per selezionare [GAMMA].

- 2) Premere ◀▶ o premere il pulsante <ENTER>.
 - Viene visualizzata la schermata di regolazione individuale [GAMMA].
- 3) Premere ◀▶ per commutare la voce.
 - Le voci cambiano a ogni pressione del pulsante.

[DEFAULT]*1	Impostazione default del fabbricante
[UTENTE1]	Consente di cambiare il nome.
[UTENTE2]	Consultare “Cambio del nome di [UTENTE1] o [UTENTE2]” (➔ pagina 88) per i dettagli.
[DICOM SIM.]	L'immagine diventa simile a quella dello standard DICOM.
[1.0]	Impostare in modo che le immagini diventino come si gradiscono. È possibile impostare [2.0] - [2.8] con incrementi di 0,1,
[1.8]	
[2.0] - [2.8]	

*1 Quando [MODO IMMAGINE] è impostato su [DINAMICO], [UTENTE] o [DICOM SIM.], [DEFAULT] non può essere selezionato.

Nota

- DICOM è l'abbreviazione di “Digital Imaging and COmmunication in Medicine” ed è uno standard per i dispositivi di immagini mediche. Nonostante venga utilizzato il nome DICOM, il proiettore non è un dispositivo medico e non deve essere utilizzato per scopi quali la diagnosi di immagini visualizzate.

Cambio del nome di [UTENTE1] o [UTENTE2]

- 1) Premere ▲▼ per selezionare [GAMMA].
- 2) Premere ◀▶ o premere il pulsante <ENTER>.
 - Viene visualizzata la schermata di regolazione individuale [GAMMA].
- 3) Premere ◀▶ per selezionare [UTENTE1] o [UTENTE2].
- 4) Premere il pulsante <ENTER>.
 - Viene visualizzata la schermata [GAMMA].
- 5) Premere il pulsante <ENTER>.
 - Viene visualizzata la schermata [MODIFICA NOME GAMMA].
- 6) Premere ▲▼◀▶ per selezionare il testo e premere il pulsante <ENTER> per immettere il testo.
- 7) Premere ▲▼◀▶ per selezionare [OK], quindi premere il pulsante <ENTER>.
 - Il nome della gamma selezionata viene cambiato.

Nota

- Quando un nome viene modificato, cambia anche la visualizzazione di [UTENTE1] e [UTENTE2].

[SYSTEM DAYLIGHT VIEW]

È possibile correggere l'immagine in modo da ottenere una brillantezza ottimale anche se essa viene proiettata in condizioni di luce forte.

- 1) Premere ▲▼ per selezionare [SYSTEM DAYLIGHT VIEW].
- 2) Premere ◀▶ o il pulsante <ENTER>.
 - Appare la schermata di regolazione individuale [SYSTEM DAYLIGHT VIEW].
- 3) Premere ◀▶ per commutare la voce.
 - Le voci cambiano a ogni pressione del pulsante.

[OFF]	Nessuna correzione.
[1] - [6]	Corregge la brillantezza dell'immagine. Più grande è il valore, più forte è la correzione.

[DETTAGLIO]

È possibile regolare la nitidezza dell'immagine proiettata.

- 1) Premere ▲▼ per selezionare [DETTAGLIO].

- 2) Premere ◀▶ o il pulsante <ENTER>.
 - Appare la schermata di regolazione individuale [DETTAGLIO].
- 3) Premere ◀▶ per regolare il livello.

Operazione	Regolazione	Intervallo di regolazione
Premere ▶.	I contorni divengono più nitidi.	0 - +15
Premere ◀.	I contorni divengono più morbidi.	

Nota

- Se si preme ▶ quando il valore di regolazione è [+15], il valore diventa [0]. Se si preme ◀ quando il valore di regolazione è [0], il valore diventa [+15].

[RIDUZIONE RUMORE]

È possibile ridurre il rumore quando l'immagine in ingresso è degradata e vi è rumore nel segnale dell'immagine.

- 1) Premere ▲▼ per selezionare [RIDUZIONE RUMORE].
- 2) Premere ◀▶ o il pulsante <ENTER>.
 - Appare la schermata di regolazione individuale [RIDUZIONE RUMORE].
- 3) Premere ◀▶ per commutare la voce.
 - Le voci cambiano a ogni pressione del pulsante.

[OFF]	Nessuna correzione.
[1]	Corregge leggermente il disturbo.
[2]	Corregge moderatamente il disturbo.
[3]	Corregge fortemente il disturbo.

Attenzione

- Quando questo parametro è impostato per un segnale di ingresso con meno rumore, l'immagine potrebbe apparire diversa da quella originale. In tal caso, impostarlo su [OFF].

[CONTRASTO DINAMICO]

La regolazione leggera della fonte di luce e la compensazione del segnale vengono eseguite automaticamente in base all'immagine per realizzare il contrasto ottimale per l'immagine.

- 1) Premere ▲▼ per selezionare [CONTRASTO DINAMICO].
- 2) Premere ◀▶ o premere il pulsante <ENTER>.
 - Viene visualizzata la schermata di regolazione individuale [CONTRASTO DINAMICO].
- 3) Premere ◀▶ per commutare la voce.
 - Le voci cambiano a ogni pressione del pulsante.

[OFF]	Disabilita la funzione di contrasto dinamico.
[1]	Regola la fonte di luce e compensa i segnali in misura ridotta.
[2]	Regola la fonte di luce e compensa i segnali in misura moderata.
[3]	Regola la fonte di luce e compensa i segnali in larga misura.
[UTENTE]	Imposta una correzione desiderata. Consultare "Esecuzione della correzione desiderata" (► pagina 89) per i dettagli.

Esecuzione della correzione desiderata

- 1) Premere ▲▼ per selezionare [CONTRASTO DINAMICO].
- 2) Premere ◀▶ o premere il pulsante <ENTER>.
 - Viene visualizzata la schermata di regolazione individuale [CONTRASTO DINAMICO].
- 3) Premere ◀▶ per selezionare [UTENTE].

4) Premere il pulsante <ENTER>.

- Viene visualizzata la schermata [CONTRASTO DINAMICO].

5) Premere ▲▼ per selezionare la voce da impostare.

- Le voci delle impostazioni dettagliate commutano ogni volta che si preme ◀▶.
- Premere il pulsante <ENTER> quando è selezionato [MULTI PROJECTOR SYNC].

Voce di impostazione		Dettagli
[CONTRASTO AUTOMATICO] (Regolazione automatica della fonte di luce)	[OFF]	Non regola la fonte di luce.
	[1] - [255]	Maggiore è il valore, più forte sarà la regolazione leggera della fonte di luce. L'impostazione è con incrementi di 1.
[LIVELLO SEGNALE LUMINOSITÀ] (Impostazione del livello di luminosità del segnale per avviare la regolazione leggera)	[6%] - [50%]	Regola la fonte di luce quando il livello di luminosità del segnale video immesso è più basso rispetto al valore stabilito. Maggiore è il valore, più ampio sarà il range per realizzare la regolazione leggera della fonte di luce. L'impostazione è con incrementi di 1 %. (Impostazione di fabbrica: 30 %)
[TIMER SPEGNIMENTO LUCI] (Impostazione del tempo finché la luce non si spegne)	[DISABILITA]	Non spegne la fonte di luce.
	[0.0s] - [10.0s]	Spegne la fonte di luce quando il livello di luminosità del segnale video immesso scende al di sotto del valore impostato in [LIV. SEGNALE SPEGN. LUCI]. Selezionare una voce da [0.0s] - [4.0s], [5.0s], [7.0s] o [10.0s]. [0.0s] - [4.0s] è selezionabile a incrementi di 0,5.
[LIV. SEGNALE SPEGN. LUCI] (Impostazione del livello di luminosità del segnale per spegnere la luce)	[0%] - [5%]	Impostare il livello della luminosità del segnale video per spegnere la fonte di luce con [TIMER SPEGNIMENTO LUCI]. L'impostazione è con incrementi di 1 %. (Impostazione di fabbrica: 0 %)
[INTENSITÀ MANUALE] (Regolazione manuale della fonte di luce)	[0] - [255]	Più grande è il valore, più forte è la correzione. L'impostazione è con incrementi di 1. (Impostazione di fabbrica: 255)
[GAMMA DINAMICO] (Regolazione della compensazione del segnale)	[OFF]	Non compensa il segnale.
	[1]	Compensa leggermente il segnale.
	[2]	Compensa moderatamente il segnale.
	[3]	Compensa fortemente il segnale.
[MULTI PROJECTOR SYNC]		Imposta la funzione sincronizzazione contrasto. Questa voce di impostazione è comune con la seguente voce di menu. • Il menu [IMPOSTAZIONI PROIETTORE] → [MULTI PROJECTOR SYNC] Consultare il menu [IMPOSTAZIONI PROIETTORE] → [MULTI PROJECTOR SYNC] (➔ pagina 144) per i dettagli.

Nota

- Non è possibile impostare [LIV. SEGNALE SPEGN. LUCI] quando [TIMER SPEGNIMENTO LUCI] è impostato su [DISABILITA].
- Quando [TIMER SPEGNIMENTO LUCI] non è impostato su [DISABILITA], quelle che seguono sono le condizioni per riaccendere la fonte di luce dallo stato che la fonte di luce ha disattivato con questa funzione.
 - Quando il livello di luminosità del segnale video immesso ha superato il valore impostato in [LIV. SEGNALE SPEGN. LUCI]
 - Quando il segnale di ingresso si è esaurito
 - Quando viene visualizzato un display su schermo quale la schermata menu (OSD) o la guida ingressi, una schermata di test o un messaggio di avvertenza
 - Quando la temperatura dell'ambiente operativo è intorno agli 0 °C (32 °F) e la fonte di luce è costretta ad essere accesa a causa del riscaldamento
- Quando viene proiettata l'immagine del segnale analogico, tale immagine potrebbe essere influenzata dal disturbo del segnale mentre viene rilevato il livello di luminosità del segnale video. In questo caso, anche quando il livello di luminosità dell'immagine scende al di sotto del valore impostato in [LIV. SEGNALE SPEGN. LUCI], si ritiene che il livello di luminosità non sia al di sotto del valore come segnale. Il segnale analogico fa riferimento al segnale Y/C, al segnale YC_BC_R/YP_BP_R e al segnale RGB analogico.
- Quando [GAMMA DINAMICO] è impostato su [3], il contrasto viene massimizzato.
- La funzione di controllo della luminosità e la funzione di contrasto dinamico funzioneranno simultaneamente, ma la funzione di contrasto dinamico non funzionerà durante la misurazione di luminosità e colore.
- La funzione sincronizzazione contrasto è una funzione che consente di visualizzare una schermata combinata con un contrasto bilanciato condividendo il livello di luminosità dell'ingresso del segnale video in ogni proiettore quando viene costruito un multi-display combinando l'immagine proiettata di più proiettori.
- L'impostazione [IMPOSTAZIONI SYNC 3D] è disabilitata e fissata su [OFF] quando [MULTI PROJECTOR SYNC] → [MODI] non è impostato su [OFF].
- Le seguenti impostazioni sono disabilitate e la funzione sincronizzazione contrasto e la funzione sincronizzazione otturatore non sono utilizzabili quando [IMPOSTAZIONI SYNC 3D] non è impostato su [OFF].
 - Il menu [IMMAGINE] → [CONTRASTO DINAMICO] → [UTENTE] → [MULTI PROJECTOR SYNC]
 - Il menu [OPZIONI VISUALIZZAZIONE] → [IMPOSTAZIONI OTTURATORE] → [MULTI PROJECTOR SYNC]

– Il menu [IMPOSTAZIONI PROIETTORE] → [MULTI PROJECTOR SYNC]

[SELETTORE SISTEMA]

Il proiettore rileverà automaticamente il segnale di ingresso, ma è possibile impostare manualmente il metodo di sistema in presenza di un segnale di ingresso instabile. Impostare il metodo di sistema che si accorda con il segnale di ingresso.

- 1) Premere ▲▼ per selezionare [SELETTORE SISTEMA].
- 2) Premere il pulsante <ENTER>.
- 3) Premere ▲▼ per selezionare un formato di sistema.
 - Selezionare il formato di sistema mediante ▲▼◀▶ quando il segnale è immesso ai terminali <SDI IN 1>/<SDI IN 2>.
 - I formati di sistema disponibili variano a seconda del segnale di ingresso.

Terminale	Formato di sistema	
Terminale <R/P _r /VIDEO>, terminale <G/Y>/<B/P _b /C>	Selezionare [AUTO], [NTSC], [NTSC4.43], [PAL], [PAL-M], [PAL-N], [SECAM] o [PAL60]. Normalmente, impostare su [AUTO]. (L'impostazione di [AUTO] selezionerà automaticamente [NTSC], [NTSC4.43], [PAL], [PAL-M], [PAL-N], [SECAM] o [PAL60].) Commutare l'impostazione al metodo di segnale per la TV utilizzata.	
Terminale <RGB 1 IN>, terminale <RGB 2 IN>	Segnale 480i, 576i o 576p	Selezionare [RGB] o [Y _C C _R].
	Segnale VGA60 o 480p	Selezionare [VGA60], [480p Y _C C _R] o [480p RGB].
	Altri segnali basati su immagini in movimento	Selezionare [RGB] o [Y _P P _R].
Terminale <DVI-D IN>	Segnale 480i, 576i, 480p o 576p	Selezionare [RGB] o [Y _C C _R].
	Altri segnali basati su immagini in movimento	Selezionare [RGB] o [Y _P P _R].
Terminale <HDMI IN>, terminale <DIGITAL LINK/ LAN>	Segnale 480i, 576i, 480p o 576p	Selezionare [AUTO], [RGB] o [Y _C C _R].
	Altri segnali basati su immagini in movimento	Selezionare [AUTO], [RGB] o [Y _P P _R].
Terminale <SDI IN 1>, terminale <SDI IN 2>	Per Single link	Selezionare [AUTO], [480i Y _C C _R], [576i Y _C C _R], [720/50p Y _P P _R], [720/60p Y _P P _R], [1035/60i Y _P P _R], [1080/24p Y _P P _R], [1080/24sF Y _P P _R], [1080/25p Y _P P _R], [1080/30p Y _P P _R], [1080/50i Y _P P _R], [1080/60i Y _P P _R], [1080/50p Y _P P _R], [1080/60p Y _P P _R], [1080/24p RGB], [1080/24sF RGB], [1080/25p RGB], [1080/30p RGB], [1080/50i RGB] o [1080/60i RGB].
	Per Dual link	Selezionare [AUTO], [1080/24p RGB], [2K/24p RGB], [2K/24p XYZ], [1080/24sF RGB], [2K/24sF RGB], [2K/24sF XYZ], [1080/25p RGB], [1080/30p RGB], [1080/50i RGB], [1080/60i RGB], [1080/50p RGB], [1080/60p RGB], [1080/50p Y _P P _R], [1080/60p Y _P P _R], [2K/48p RGB], [2K/48p Y _P P _R], [2K/50p RGB], [2K/50p Y _P P _R], [2K/60p RGB] o [2K/60p Y _P P _R].

- 4) Premere il pulsante <ENTER>.

Nota

- Fare riferimento a “Elenco segnali compatibili” (➔ pagina 216) per i tipi di segnali video che possono essere usati col proiettore.
- Ciò non può funzionare correttamente per alcune unità esterne collegate.

Video compatibile a sRGB

sRGB è uno standard internazionale (IEC61966-2-1) per la riproduzione dei colori definito da IEC (International Electrotechnical Commission).

Impostato in base ai passaggi indicati di seguito per una riproduzione più fedele e per colori compatibili sRGB.

- 1) Impostare [ADATTA COLORE] su [OFF].
 - Fare riferimento a [ADATTA COLORE] (➔ pagina 110).
- 2) Visualizzare il menu [IMMAGINE].
 - Fare riferimento a “Menu [IMMAGINE]” (➔ pagina 84).
- 3) Premere ▲▼ per selezionare [MODO IMMAGINE].

- 4) Premere ◀▶ per impostare [NATURALE].
- 5) Premere ▲▼ per selezionare [COLORE].
- 6) Premere il pulsante <DEFAULT> del telecomando per impostare il valore di fabbrica predefinito.
- 7) Seguire i punti da 5) a 6) per impostare [TINTA], [TEMPERATURA COLORE], [GAMMA] e [SYSTEM DAYLIGHT VIEW] alle impostazioni predefinite del fabbricante.

Nota

- sRGB è disponibile solo per l'ingresso del segnale RGB.

Menu [POSIZIONE]

Nella schermata menu, selezionare [POSIZIONE] dal menu principale, quindi selezionare una voce dal sotto-menu.

Fare riferimento a “Navigazione tra i menu” (➔ pagina 78) per il funzionamento della schermata menu.

Nota

- Quando il dispositivo con uscita DIGITAL LINK opzionale (Modello n.: ET-YFB100G, ET-YFB200G) è collegato al terminale <DIGITAL LINK/LAN>, regolare spostamento, aspetto e fase di clock dal menu del dispositivo con uscita DIGITAL LINK come prima cosa.

[SPOSTAMENTO]

Modifica la posizione dell'immagine verticalmente o orizzontalmente se l'immagine proiettata sullo schermo risulta ancora fuori posizione, anche quando le posizioni del proiettore e dello schermo sono corrette.

- 1) Premere ▲▼ per selezionare [SPOSTAMENTO].
- 2) Premere il pulsante <ENTER>.
 - Viene visualizzata la schermata [SPOSTAMENTO].
- 3) Premere ▲▼◀▶ per regolare la posizione.

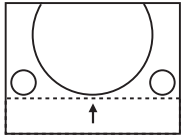
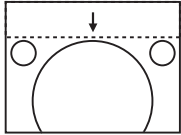
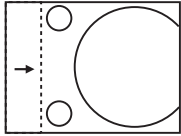
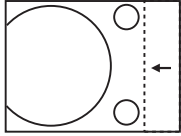
Orientamento	Operazione	Regolazione	
Regolazione verticale (in alto e in basso)	Premere ▲.	La posizione dell'immagine viene spostata verso l'alto.	
	Premere ▼.	La posizione dell'immagine viene spostata verso il basso.	
Regolazione orizzontale (verso destra e verso sinistra)	Premere ▶.	La posizione dell'immagine viene spostata verso destra.	
	Premere ◀.	La posizione dell'immagine viene spostata verso sinistra.	

Nota

- Per l'impostazione ritratto, la posizione dell'immagine viene spostata orizzontalmente quando viene eseguita la “Regolazione verticale (in alto e in basso)”. La posizione dell'immagine viene spostata verticalmente quando viene eseguita la “Regolazione orizzontale (verso destra e verso sinistra)”.

[ASPETTO]

È possibile commutare il rapporto aspetto dell'immagine.

Il rapporto di aspetto viene commutato all'interno dell'intervallo dello schermo selezionato in [IMPOSTAZIONI SCHERMO]. Impostare innanzitutto [IMPOSTAZIONI SCHERMO]. (➔ pagina 111)

- 1) Premere ▲▼ per selezionare [ASPETTO].
- 2) Premere ◀▶ o il pulsante <ENTER>.
 - Appare la schermata di regolazione individuale [ASPETTO].
- 3) Premere ◀▶ per commutare la voce.
 - Le voci cambiano a ogni pressione del pulsante.

[DEFAULT]	Visualizza le immagini senza cambiare il rapporto di aspetto dei segnali di ingresso.
-----------	---------------------------------------------------------------------------------------

[VID AUTO]*1	Il proiettore identifica l'ID video (VID) integrato nei segnali video e visualizza l'immagine commutando automaticamente le dimensioni dello schermo tra 4:3 e 16:9. Questa funzione è attiva per segnali NTSC.
[AUTO]*2	Il proiettore identifica l'ID video (VID) integrato nei segnali video e visualizza l'immagine commutando automaticamente le dimensioni dello schermo tra 4:3 e 16:9. Questa funzione è attiva per segnali 480i/480p.
[ATTRAVERSO]	Visualizza le immagini senza cambiare la risoluzione dei segnali di ingresso.
[16:9]	Visualizza le immagini con il rapporto aspetto convertito in 16:9 quando sono in ingresso segnali standard*3. Quando sono immessi segnali wide-screen*4, le immagini sono visualizzate senza cambiare il rapporto aspetto.
[4:3]	Visualizza le immagini senza cambiare il rapporto aspetto quando in ingresso sono presenti segnali standard*3. Quando sono in ingresso segnali wide-screen*4 ed è selezionato [4:3] in [FORMATO SCHERMO], le immagini vengono visualizzate convertendo il rapporto aspetto a 4:3. Quando in [FORMATO SCHERMO] non è selezionato [4:3], le immagini vengono ridotte per essere visualizzate senza cambiare il rapporto aspetto in ingresso in modo che si adattino bene alla schermata 4:3.
[RIEMP. ORIZZ.]	Visualizza le immagini utilizzando tutta la larghezza dell'intervallo dello schermo selezionato in [FORMATO SCHERMO]. Quando i segnali hanno il rapporto di aspetto verticale più lungo del rapporto di aspetto dello schermo selezionato in [FORMATO SCHERMO], le immagini sono visualizzate con le parti superiore e inferiore tagliate.
[ADATTA VERT.]	Visualizza le immagini utilizzando tutta l'altezza dell'intervallo dello schermo selezionato in [FORMATO SCHERMO]. Quando i segnali hanno il rapporto di aspetto orizzontale più lungo del rapporto di aspetto dello schermo selezionato in [FORMATO SCHERMO], le immagini sono visualizzate con le parti destra e sinistra tagliate.
[ADATTA OV.]	Visualizza le immagini utilizzando tutto l'intervallo dello schermo selezionato in [FORMATO SCHERMO]. Quando il rapporto di aspetto dei segnali di ingresso è diverso da quello del campo dello schermo, le immagini sono visualizzate con il rapporto di aspetto convertito a quello dello schermo selezionato in [FORMATO SCHERMO].

*1 Solo durante segnali video e segnali Y/C (NTSC) in ingresso

*2 Durante l'ingresso del segnale RGB (480i, 480p)

*3 I segnali standard sono segnali di ingresso con un rapporto di aspetto di 4:3 o 5:4.

*4 I segnali wide-screen sono segnali di ingresso con un rapporto di aspetto di 16:10, 16:9, 15:9 o 15:10.

Nota

- Alcune modalità di dimensione non sono disponibili per determinati tipi di segnali di ingresso. [DEFAULT] non può essere selezionato per il segnale video, il segnale Y/C (NTSC), o il segnale RGB (480i, 480p).
- Se è selezionato un rapporto di aspetto differente dal rapporto di aspetto dei segnali di ingresso, le immagini appariranno diverse da quelle originali. È necessario fare attenzione a ciò quando si seleziona il rapporto di aspetto.
- Se si usa il proiettore in luoghi come caffè o hotel per visualizzare programmi a scopo commerciale o per presentazioni pubbliche, si noti che la regolazione del rapporto di aspetto o l'uso della funzione zoom per modificare le immagini sullo schermo possono rappresentare una violazione dei diritti del detentore originale dei diritti d'autore di quel programma, in base alle leggi sulla protezione dei diritti d'autore. Fare attenzione quando si utilizza una funzione del proiettore quale la regolazione del rapporto di aspetto e la funzione zoom.
- Se vengono visualizzate su uno schermo ampio immagini convenzionali (normali) 4:3 che non sono wide-screen, i bordi delle immagini possono non essere visibili oppure possono risultare distorti. Tali immagini dovrebbero essere visualizzate con un rapporto di aspetto di 4:3 nel formato originale inteso dal creatore delle immagini.

[ZOOM]

È possibile regolare le dimensioni dell'immagine.

Quando [ASPETTO] non è impostato su [DEFAULT] e [ATTRAVERSO]

- 1) Premere ▲▼ per selezionare [ZOOM].
- 2) Premere il pulsante <ENTER>.
 - Viene visualizzata la schermata [ZOOM].
- 3) Premere ▲▼ per selezionare [INTERDIPENDENTI].
- 4) Premere ◀▶ per commutare la voce.

[OFF]	Imposta il rapporto zoom [VERTICALE] e [ORIZZONTALE].
[ON]	Utilizza [ENTRAMBI] per impostare il rapporto zoom. L'immagine può essere ingrandita o ridotta verticalmente e orizzontalmente allo stesso ingrandimento.

- 5) Premere ▲▼ per selezionare [VERTICALE] o [ORIZZONTALE].
 - Se è selezionato [ON], selezionare [ENTRAMBI].
- 6) Premere ◀▶ per la regolazione.

Nota

- Quando [ASPETTO] è impostato su [ATTRAVERSO], [ZOOM] non può essere regolato.

Quando [ASPETTO] è impostato su [DEFAULT].

- 1) Premere ▲▼ per selezionare [ZOOM].
- 2) Premere il pulsante <ENTER>.
 - Viene visualizzata la schermata [ZOOM].
- 3) Premere ▲▼ per selezionare [MODO].
- 4) Premere ◀▶ per commutare la voce.

[INTERNO]	Aumenta le dimensioni all'interno del campo di aspetto impostato in [FORMATO SCHERMO].
[PIENO SCHERMO]	Aumenta o riduce le dimensioni utilizzando l'intera area di visualizzazione impostata con [FORMATO SCHERMO].

- 5) Premere ▲▼ per selezionare [INTERDIPENDENTI].
- 6) Premere ◀▶ per commutare la voce.

[OFF]	Imposta il rapporto zoom [VERTICALE] e [ORIZZONTALE].
[ON]	Utilizza [ENTRAMBI] per impostare il rapporto zoom. L'immagine può essere ingrandita o ridotta verticalmente e orizzontalmente allo stesso ingrandimento.

- 7) Premere ▲▼ per selezionare [VERTICALE] o [ORIZZONTALE].
 - Se è selezionato [ON], selezionare [ENTRAMBI].
- 8) Premere ◀▶ per la regolazione.

Nota

- Quando [ASPETTO] non è impostato su [DEFAULT], [MODO] non è visualizzato.

[PHASE CLOCK]

È possibile effettuare regolazioni in modo da ottenere un'immagine ottimale in caso di immagini tremolanti o contorni confusi.

- 1) Premere ▲▼ per selezionare [PHASE CLOCK].
- 2) Premere ◀▶ o il pulsante <ENTER>.
 - Appare la schermata di regolazione individuale [PHASE CLOCK].
- 3) Premere ◀▶ per la regolazione.
 - Il valore di regolazione cambierà tra [0] e [+31]. Effettuare la regolazione in modo da avere la minima quantità di interferenza.

Nota

- Alcuni segnali potrebbero non essere regolati.
- Potrebbe non essere possibile ottenere il valore ottimale se l'uscita dal computer in ingresso è instabile.
- Potrebbe non essere possibile ottenere il valore ottimale se vi sono variazioni del numero totale dei punti.
- [PHASE CLOCK] può essere regolato solo quando si ha un segnale in ingresso nel terminale <RGB 1 IN> o nel terminale <RGB 2 IN>.
- [PHASE CLOCK] non può essere regolato quando vi è un segnale digitale in ingresso.
- Se si preme ▶ quando il valore di regolazione è [+31], il valore diventa [0]. Se si preme ◀ quando il valore di regolazione è [0], il valore diventa [+31].

[GEOMETRIA]

È possibile correggere i vari tipi di distorsione in un'immagine proiettata.

Una tecnologia unica di elaborazione dell'immagine abilita la proiezione di un'immagine quadrata su una forma speciale della schermata.

- 1) Premere ▲▼ per selezionare [GEOMETRIA].

2) Premere ◀▶ per commutare la voce.



- Le voci cambiano a ogni pressione del pulsante.

[OFF]	Non esegue la regolazione geometrica.
[KEYSTONE]	Regola ogni distorsione trapezoidale nell'immagine proiettata.
[CORREZIONE ANGOLI]	Regola l'eventuale distorsione nei quattro angoli dell'immagine proiettata.
[CURVATURA]	Regola ogni distorsione curva nell'immagine proiettata.
[PC-1]*1	Realizza la regolazione geometrica tramite computer.
[PC-2]*1	
[PC-3]*1	

*1 Per utilizzare il computer al fine di controllare la regolazione geometrica, sono richieste competenze di livello avanzato. Consultare il rivenditore. È possibile salvare fino a tre regolazioni geometriche realizzate facendo uso del computer.

Impostazione [KEYSTONE] o [CURVATURA]

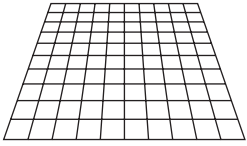
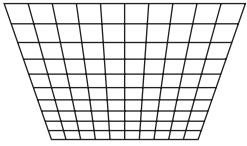
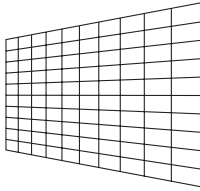
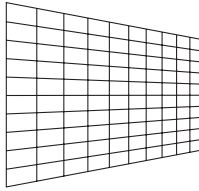
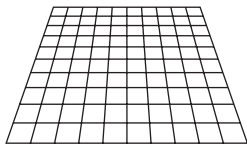
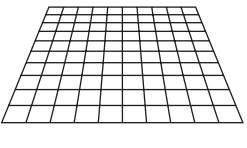
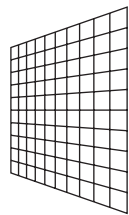
- 1) Premere ▲▼ per selezionare [GEOMETRIA].
- 2) Premere ◀▶ per selezionare [KEYSTONE] o [CURVATURA].
- 3) Premere il pulsante <ENTER>.
 - Viene visualizzata la schermata [GEOMETRIA:KEYSTONE] o [GEOMETRIA:CURVATURA].
- 4) Premere ▲▼ per selezionare la voce da regolare.
- 5) Premere ◀▶ per regolare.

[KEYSTONE]	
<p>[RAPPORTO OTTICA PROIEZIONE] Impostare il rapporto del raggio per l'obiettivo utilizzato.</p>	
<p>[KEYSTONE VERTICALE]</p> <div style="display: flex; justify-content: space-around; align-items: center;">   </div>	<p>[KEYSTONE ORIZZONTALE]</p> <div style="display: flex; justify-content: space-around; align-items: center;">   </div>
<p>[EQUILIBRATURA VERTICALE]</p> <div style="display: flex; justify-content: space-around; align-items: center;">   </div> <p style="font-size: small; margin-top: 10px;">Regolare l'impostazione in base al raggio di spostamento dell'obiettivo in direzione verticale.</p>	<p>[EQUILIBRATURA ORIZZONTALE]</p> <div style="display: flex; justify-content: space-around; align-items: center;">   </div> <p style="font-size: small; margin-top: 10px;">Regolare l'impostazione in base al raggio di spostamento dell'obiettivo in direzione orizzontale.</p>

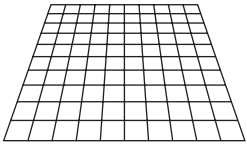
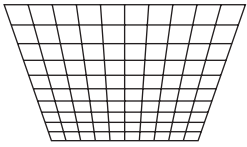
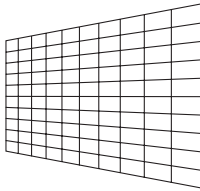
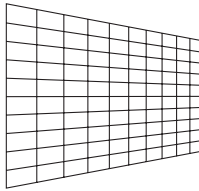
[CURVATURA]	
<p>[RAPPORTO OTTICA PROIEZIONE] Impostare il rapporto del raggio per l'obiettivo utilizzato.</p>	
<p>[KEYSTONE VERTICALE]</p> <div style="display: flex; justify-content: space-around; align-items: center;">   </div>	<p>[KEYSTONE ORIZZONTALE]</p> <div style="display: flex; justify-content: space-around; align-items: center;">   </div>

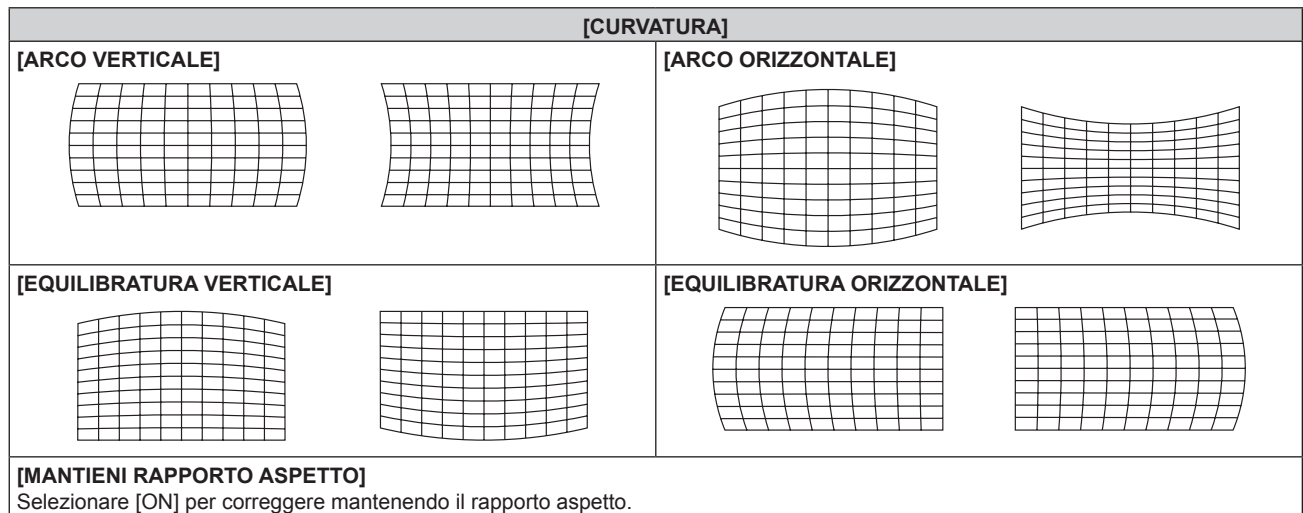

Impostazione di [CORREZIONE ANGOLI]

- 1) Premere ▲▼ per selezionare [GEOMETRIA].
- 2) Premere ◀▶ per selezionare [CORREZIONE ANGOLI].
- 3) Premere il pulsante <ENTER>.
 - Viene visualizzata la schermata [GEOMETRIA:CORREZIONE ANGOLI].
- 4) Premere ▲▼ per selezionare la voce da regolare, quindi premere il pulsante <ENTER>.
- 5) Premere ▲▼◀▶ per regolare.

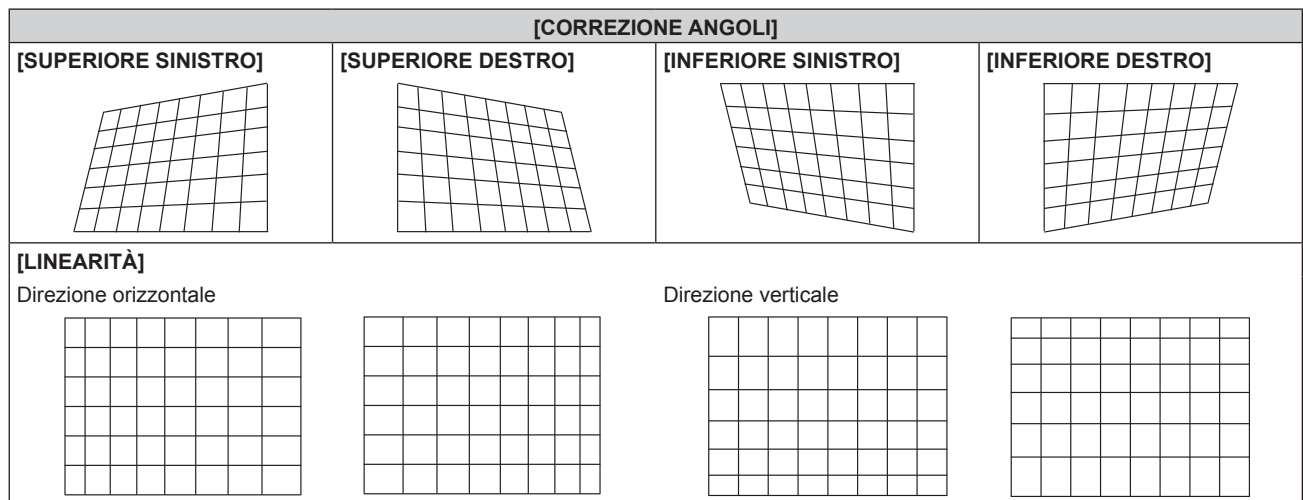

Nota

- Il menu o il logo possono scomparire dallo schermo quando è impostato [GEOMETRIA].
- Se la regolazione [EDGE BLENDING] (► pagina 99) e [GEOMETRIA] sono usate insieme, in alcuni ambienti la regolazione corretta dello sbiadimento margine potrebbe non essere possibile.
- È possibile utilizzare il Kit di aggiornamento opzionale (Modello n.: ET-UK20) per espandere il range correggibile. Per acquistare il prodotto, consultare il rivenditore.
- L'immagine può scomparire per un momento mentre si effettua la regolazione, ma ciò non rappresenta un malfunzionamento.

Menu [MENU AVANZATO]

Nella schermata menu, selezionare [MENU AVANZATO] dal menu principale, quindi selezionare una voce dal sotto-menu.

Fare riferimento a “Navigazione tra i menu” (➔ pagina 78) per il funzionamento della schermata menu.

[DIGITAL CINEMA REALITY]

È possibile aumentare la risoluzione verticale e migliorare la qualità di immagine eseguendo l'elaborazione cinema quando sono in ingresso il segnale PAL (o SECAM) 576i, il segnale NTSC480i e 1080/50i, 1080/60i.

1) Premere ▲▼ per selezionare [DIGITAL CINEMA REALITY].

2) Premere ◀▶ per commutare la voce.

- Le voci cambiano a ogni pressione del pulsante.

[AUTO]	Rileva automaticamente il segnale di ingresso ed esegue l'elaborazione cinema.	
[OFF]	Non esegue l'elaborazione cinema.	
[30p FISSO]	Durante l'ingresso di segnale 480i o 1080/60i	Esegue l'elaborazione cinema in modo forzato (griffa 2:2).
[25p FISSO]	Durante l'ingresso di segnale 576i o 1080/50i	

Nota

- In [DIGITAL CINEMA REALITY], la qualità dell'immagine peggiora quando un segnale diverso da griffa 2:2 è impostato come [25p FISSO] o [30p FISSO]. (Si verifica una perdita di risoluzione verticale.)
- Non è possibile impostare [DIGITAL CINEMA REALITY] quando [RISPOSTA FRAME] è impostato su [VELOCE].

[CANCELLA]

È possibile regolare la larghezza della cancellazione quando vi è rumore sul bordo dello schermo o quando l'immagine fuoriesce leggermente dallo schermo quando si proiettano immagini da un VCR o da altri dispositivi.

1) Premere ▲▼ per selezionare [CANCELLA].

2) Premere il pulsante <ENTER>.

- Appare la schermata di regolazione [CANCELLA].

3) Premere ▲▼ per selezionare [ALTO], [BASSO], [SINISTRA] o [DESTRA].

- Quando [MASCHERA SCHERMO] non è impostato su [OFF] ([PC-1], [PC-2] o [PC-3]), è possibile regolare la larghezza della cancellazione su qualsiasi forma facendo uso del computer. È possibile salvare fino a tre impostazioni di cancellazione regolate facendo uso del computer.

Per utilizzare la funzione [MASCHERA SCHERMO], è richiesto il Kit di aggiornamento opzionale (Modello n.: ET-UK20). Per acquistare il prodotto, consultare il rivenditore.

4) Premere ◀▶ per regolare la larghezza della cancellazione.

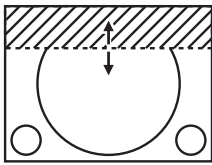
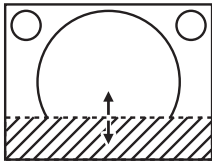
Correzione della cancellazione	Voce	Operazione	Regolazione	Intervallo di regolazione	
Parte superiore dello schermo	[ALTO]	Premere ◀.	La zona di cancellazione si sposta verso l'alto.		PT-RZ12K: Dall'alto in basso: 0 - 599 PT-RS11K: Dall'alto in basso: 0 - 524
		Premere ▶.	La zona di cancellazione si sposta verso il basso.		
Parte inferiore dello schermo	[BASSO]	Premere ▶.	La zona di cancellazione si sposta verso l'alto.		
		Premere ◀.	La zona di cancellazione si sposta verso il basso.		

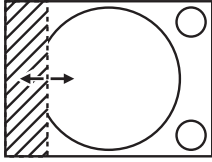
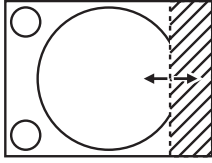
Correzione della cancellazione	Voce	Operazione	Regolazione		Intervallo di regolazione
Lato sinistro dello schermo	[SINISTRA]	Premere ►.	La zona di cancellazione si sposta verso destra.		PT-RZ12K: Da sinistra a destra: 0 - 959 PT-RS11K: Da sinistra a destra: 0 - 699
		Premere ◄.	La zona di cancellazione si sposta verso sinistra.		
Lato destro dello schermo	[DESTRA]	Premere ◄.	La zona di cancellazione si sposta verso destra.		
		Premere ►.	La zona di cancellazione si sposta verso sinistra.		

[IMMETTI RISOLUZIONE]

È possibile effettuare regolazioni in modo da ottenere un'immagine ottimale in caso di immagini tremolanti o contorni confusi.

- 1) Premere ▲▼ per selezionare [IMMETTI RISOLUZIONE].
- 2) Premere il pulsante <ENTER>.
 - Viene visualizzata la schermata [IMMETTI RISOLUZIONE].
- 3) Premere ▲▼ per selezionare [TOTALE PUNTI], [PUNTI DISPLAY], [TOTALE RIGHE] o [RIGHE DISPLAY] e premere ◄► per regolare ogni voce.
 - Vengono visualizzati automaticamente i valori corrispondenti al segnale di ingresso per ciascuna voce. Aumentare o ridurre i valori visualizzati e regolarli per ottenere il punto ottimale osservando lo schermo quando si verificano bande verticali o sezioni vuote nello schermo.

Nota

- Le bande verticali citate in precedenza non si verificano quando si riceve un segnale completamente bianco.
- L'immagine potrebbe apparire disturbata mentre si effettua la regolazione, ma ciò non rappresenta un malfunzionamento.
- [IMMETTI RISOLUZIONE] può essere regolato solo quando si ha un segnale RGB in ingresso nel terminale <RGB 1 IN> o nel terminale <RGB 2 IN>.
- Alcuni segnali potrebbero non essere regolati.

[POSIZIONE ARRESTO]

Regola il punto ottimale quando la parte nera dell'immagine è fievole o tende al verde.

- 1) Premere ▲▼ per selezionare [POSIZIONE ARRESTO].
- 2) Premere ◄► per la regolazione.

Stato	Guida approssimativa per il valore ottimale	Intervallo di regolazione
La parte nera è fievole.	Il punto in cui la fievolezza della parte nera diminuisce di più è il valore ottimale.	1 - 255
La parte nera è verde.	Il punto in cui la parte tendente al verde diviene nera e la fievolezza aumenta rappresenta il valore ottimale.	

Nota

- [POSIZIONE ARRESTO] può essere regolato solo quando si ha un segnale in ingresso nel terminale <RGB 1 IN> o nel terminale <RGB 2 IN>.
- La regolazione non è disponibile in base al segnale.

[EDGE BLENDING]

La funzione di sbiadimento del margine consente la sovrapposizione invisibile di immagini da proiettori multipli applicando una flessione della luminosità nell'area di sovrapposizione.

- 1) Premere ▲▼ per selezionare [EDGE BLENDING].
- 2) Premere ◄► per commutare la voce.
 - Le voci cambiano a ogni pressione del pulsante.

[OFF]	Disattiva la funzione di sbiadimento del margine.
[ON]	Utilizzare il valore dell'impostazione preimpostato nel proiettore per l'inclinazione dell'area di sbiadimento margine.
[UTENTE]	Utilizzare il valore dell'impostazione utente per l'inclinazione dell'area di sbiadimento margine. (La configurazione/registrazione richiede un software a parte. Consultare il rivenditore.)

- Per regolare lo sbiadimento del margine, procedere al punto 3).

3) Quando è selezionato [ON] o [UTENTE], premere il pulsante <ENTER>.

- Viene visualizzata la schermata [EDGE BLENDING].

4) Premere ▲▼ per specificare la posizione da correggere.

- Quando si unisce l'immagine in alto: impostare [ALTO] su [ON]
- Quando si unisce l'immagine in basso: impostare [BASSO] su [ON]
- Quando si unisce l'immagine a sinistra: impostare [SINISTRA] su [ON]
- Quando si unisce l'immagine a destra: impostare [DESTRA] su [ON]

5) Premere ◀▶ per commutare su [ON].

6) Premere ▲▼ per selezionare [AVVIO] o [LARGHEZZA].

7) Premere ◀▶ per regolare la posizione di partenza o la larghezza di correzione.

8) Premere ▲▼ per selezionare [MARCHIO].

9) Premere ◀▶ per commutare su [ON].

- Viene visualizzata una marcatura per la regolazione della posizione dell'immagine. Il punto ottimale è dato dalla posizione in cui le linee rossa e verde dei proiettori da unire si sovrappongono. Accertarsi di impostare la larghezza di correzione per i proiettori da unire con lo stesso valore. Un'unione ottimale non è possibile con proiettori che hanno larghezze di correzione differenti.

Il punto ottimale è il punto in cui queste linee si sovrappongono.

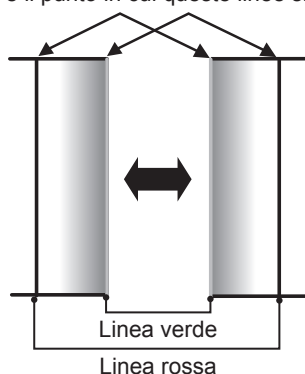

10) Premere ▲▼ per selezionare [REGOLAZIONE LUCE].

11) Premere il pulsante <ENTER>.

- Viene visualizzata la schermata [REGOLAZIONE LUCE].
- Impostando [AUTO TESTPATTERN] su [ON] nella schermata [EDGE BLENDING], viene visualizzata la schermata di test nera quando si entra nella schermata [REGOLAZIONE LUCE].

12) Premere ▲▼ per selezionare [LIVELLO NERO NON SOVRAPPOSTO].

13) Premere il pulsante <ENTER>.

- Viene visualizzata la schermata [LIVELLO NERO NON SOVRAPPOSTO].
- [ROSSO], [VERDE] e [BLU] può essere regolato individualmente se [INTERDIPENDENTI] è impostato su [OFF].

14) Premere ▲▼ per selezionare una voce, quindi premere ◀▶ per regolare l'impostazione.

- Una volta completata la regolazione, premere il pulsante <MENU> per tornare alla schermata [REGOLAZIONE LUCE].

15) Premere ▲▼ per selezionare [ALTO], [BASSO] o [SINISTRA] o [DESTRA] in [LARGHEZZA BORDO NERO].

- 16) Premere ◀▶ per impostare la regione (larghezza) della regolazione [LARGHEZZA BORDO NERO].
- 17) Premere ▲▼ per selezionare [AREA KEYSTONE SUPERIORE], [AREA KEYSTONE INFERIORE] o [AREA KEYSTONE SINISTRO] o [AREA KEYSTONE DESTRO].
- 18) Premere ◀▶ per regolare l'inclinazione del bordo tra [LIVELLO NERO NON SOVRAPPOSTO] e [LIVELLO BORDO NERO].
- 19) Premere ▲▼ per selezionare [LIVELLO BORDO NERO].
- 20) Premere il pulsante <ENTER>.
 - Viene visualizzata la schermata [LIVELLO BORDO NERO].
 - [ROSSO], [VERDE] e [BLU] può essere regolato individualmente se [INTERDIPENDENTI] è impostato su [OFF].
- 21) Premere ▲▼ per selezionare una voce, quindi premere ◀▶ per regolare l'impostazione.
 - Una volta completata la regolazione, premere il pulsante <MENU> per tornare alla schermata [LIVELLO BORDO NERO].
- 22) Premere ▲▼ per selezionare [ALTO], [BASSO], [SINISTRA] o [DESTRA] per [LIVELLO NERO SOVRAPPOSTO].
- 23) Premere il pulsante <ENTER>.
 - Viene visualizzata la schermata [LIVELLO NERO SOVRAPPOSTO].
 - [ROSSO], [VERDE] e [BLU] può essere regolato individualmente se [INTERDIPENDENTI] è impostato su [OFF].
- 24) Premere ▲▼ per selezionare una voce, quindi premere ◀▶ per regolare l'impostazione.

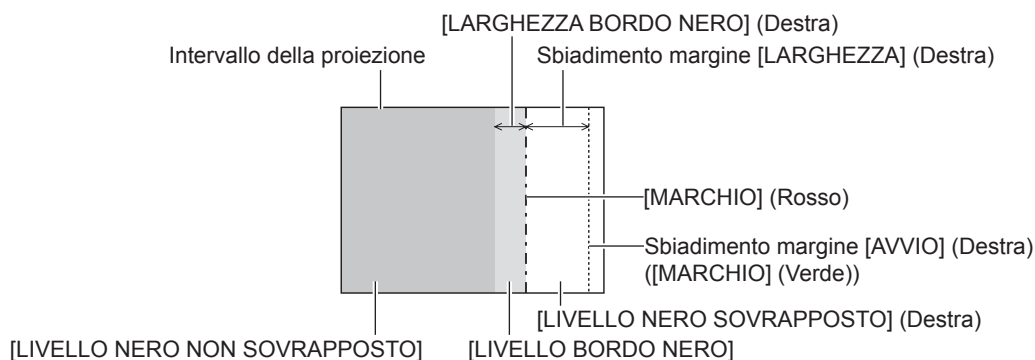

Nota

- [REGOLAZIONE LUCE] è una funzione che fa sì che l'aumentata luminosità nel livello di nero dell'area sovrapposta dell'immagine sia difficile da notare quando [EDGE BLENDING] è usato per configurare schermate multiple. Il punto ottimale di correzione è impostato regolando [LIVELLO NERO NON SOVRAPPOSTO] in modo che il livello di nero dell'area sovrapposta dell'immagine risulti dello stesso livello di quello dell'area non sovrapposta. Se l'area di confine tra la zona in cui l'immagine è sovrapposta e la zona in cui non è sovrapposta diviene più luminosa in seguito alla regolazione di [LIVELLO NERO NON SOVRAPPOSTO], regolare la larghezza dei lati superiore, inferiore, destro o sinistro. Regolare [LIVELLO BORDO NERO] quando la regolazione della larghezza scurisce solo l'area dei bordi.
- La parte di giunzione potrebbe apparire discontinua in base alla posizione da cui viene visualizzata quando viene usato uno schermo con alto guadagno o uno schermo posteriore.
- Nel configurare schermi multipli facendo uso dello sbiadimento del margine sia orizzontale sia verticale, regolare in primo luogo [LIVELLO NERO SOVRAPPOSTO] prima di procedere alle regolazioni al punto 12). Il metodo di regolazione è lo stesso della procedura di [LIVELLO NERO NON SOVRAPPOSTO].
- Se viene utilizzato solo lo sbiadimento del margine orizzontale o verticale, impostare tutte le voci in [LIVELLO NERO SOVRAPPOSTO] su 0.
- L'impostazione [AUTO TESTPATTERN] cambia in sincronismo con [AUTO TESTPATTERN] di [ADATTA COLORE].
- La regolazione dell'inclinazione del bordo tra [LIVELLO NERO NON SOVRAPPOSTO] e [LIVELLO BORDO NERO] è una funzione per realizzare la regolazione di [GEOMETRIA] (➔ pagina 95) insieme allo sbiadimento margine. Se [LIVELLO NERO NON SOVRAPPOSTO] è inclinato correggendo il trapezio da [KEYSTONE] in [GEOMETRIA], eseguire i punti 17) e 18) per regolare lo sbiadimento margine secondo la forma di [LIVELLO NERO NON SOVRAPPOSTO].

[RISPOSTA FRAME]

Fissa il ritardo del frame di immagine.

1) Premere ▲▼ per selezionare [RISPOSTA FRAME].

2) Premere ◀▶ per commutare la voce.

- Le voci cambiano a ogni pressione del pulsante.

[NORMALE]	Impostazione standard.
[VELOCE] ^{*1}	Semplifica l'elaborazione dell'immagine per ridurre il ritardo del frame di immagine.
[FISSO] ^{*2}	Imposta il ritardo dello schermo immagine affinché sia costante indipendentemente dalla posizione o dall'ingrandimento dell'immagine.

*1 Quando i segnali di ingresso sono diversi dai segnali interlacciati, non è possibile impostare [VELOCE].

*2 Solo quando sono in ingresso segnali di immagini in movimento e segnali di immagini statiche con frequenza di scansione verticale di 50 Hz o 60 Hz.

Nota

- Non è possibile impostare [DIGITAL CINEMA REALITY] quando [RISPOSTA FRAME] è impostato su [VELOCE].
- Non è possibile impostare [RISPOSTA FRAME] durante P IN P.

[CREAZIONE CORNICE]

Imposta l'entità di interpolazione del frame di immagine.

L'immagine con movimento veloce può essere visualizzata più uniformemente generando automaticamente il frame intermedio tra il frame precedente e successivo.

1) Premere ▲▼ per selezionare [CREAZIONE CORNICE].

2) Premere ◀▶ per commutare la voce.

- Le voci cambiano a ogni pressione del pulsante.

[OFF]	Disabilita la funzione di creazione cornice.
[1]	Imposta l'entità di interpolazione più debole.
[2]	Imposta l'entità di interpolazione intermedia (impostazione default del fabbricante).
[3]	Imposta l'entità di interpolazione più forte.

Nota

- L'effetto può essere difficile da notare a seconda dell'immagine.
- Commutare l'impostazione quando l'immagine sembra artificiale a causa del ritardo dell'immagine o della generazione di disturbi.
- [CREAZIONE CORNICE] è disabilitato e non può essere selezionato quando [RISPOSTA FRAME] è impostato su [VELOCE].
- [CREAZIONE CORNICE] è disabilitato e non può essere selezionato quando il menu [IMPOSTAZIONI 3D] → [IMPOSTAZ. SISTEMA 3D] (➔ pagina 105) è impostato su [DUAL (SINISTRO)] o [DUAL (DESTRO)].
- [CREAZIONE CORNICE] è disabilitato e non può essere selezionato quando il menu [IMPOSTAZIONI 3D] → [FORMATO SEGNALE 3D] (➔ pagina 106) è impostato su [AUTO], [SIMULTANEO], [SIDE BY SIDE], [TOP AND BOTTOM], [LINE BY LINE] o [FRAME SEQUENZIALI]. In [AUTO], tuttavia, ciò si verifica solo quando il formato 3D può essere riconosciuto.
- L'impostazione [CREAZIONE CORNICE] sarà disabilitata e non può essere selezionata quando il menu [OPZIONI VISUALIZZAZIONE] → [IMPOSTAZIONE INGRESSO SIMULTANEO] (➔ pagina 114) è impostato su [AUTO(3D)] o [AUTO(2D)] e l'immagine viene visualizzata in formato simultaneo.
- Questa funzione è disabilitata quando viene visualizzata la schermata di test interno o la [SCHERMATA TEST PATTERN 3D].

[FRAME LOCK]

Imposta questa funzione per visualizzare l'immagine in 3D quando la frequenza di scansione verticale del segnale è 25 Hz, 50 Hz e 100 Hz.

1) Premere ▲▼ per selezionare [FRAME LOCK].

2) Premere ◀▶ per commutare la voce.

- Le voci cambiano a ogni pressione del pulsante.

[OFF]	Riduce lo sfarfallamento dell'immagine visualizzata.
[ON]	Sincronizza l'immagine visualizzata alla frequenza di scansione verticale del segnale di ingresso.

Nota

- [FRAME LOCK] non viene visualizzato quando viene immesso un segnale con la frequenza di scansione verticale diversa dalla precedente oppure quando vengono visualizzate immagini 2D.
- L'immagine potrebbe presentare sfarfallio quando [FRAME LOCK] è impostato su [ON].
- L'immagine visualizzata potrebbe apparire discontinua quando [FRAME LOCK] è impostato su [OFF].

[POSIZIONE RASTER]

Ciò permetterà di spostare la posizione dell'immagine arbitrariamente all'interno dell'area di visualizzazione, quando l'immagine in ingresso non utilizza l'intera area di visualizzazione.

- 1) Premere ▲▼ per selezionare [POSIZIONE RASTER].
- 2) Premere il pulsante <ENTER>.
 - Viene visualizzata la schermata [POSIZIONE RASTER].
- 3) Premere ▲▼◀▶ per regolare la posizione.

Menu [VISUALIZZA LINGUA(LANGUAGE)]

Nella schermata menu, selezionare [VISUALIZZA LINGUA(LANGUAGE)] dal menu principale, quindi accedere al sotto-menu.

Fare riferimento a “Navigazione tra i menu” (➔ pagina 78) per il funzionamento della schermata menu.

Cambiare la lingua del display

È possibile selezionare la lingua del display su schermo.

1) Premere ▲▼ per selezionare la lingua del display e premere il pulsante <ENTER>.

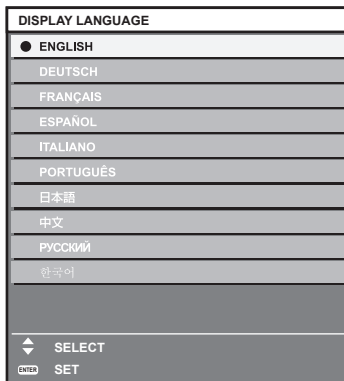

- I vari menu, le impostazioni, le schermate di regolazione, i nomi dei pulsanti di controllo, ecc. sono visualizzati nella lingua selezionata.
- La lingua può essere cambiata tra inglese, tedesco, francese, spagnolo, italiano, portoghese, giapponese, cinese, russo o coreano.

Nota

- La lingua del display su schermo del proiettore è impostata su inglese di default, come pure quando viene eseguito [TUTTI I DATI UTENTE] (➔ pagina 152) in [INIZIALIZZAZIONE].

Menu [IMPOSTAZIONI 3D]

Nella schermata menu, selezionare [IMPOSTAZIONI 3D] dal menu principale, quindi selezionare una voce dal sotto-menu.

Fare riferimento a “Navigazione tra i menu” (➔ pagina 78) per il funzionamento della schermata menu.

[IMPOSTAZ. SISTEMA 3D]

Imposta il metodo di visualizzazione dell'immagine da utilizzare durante l'ingresso del segnale 3D, in base al sistema 3D in uso.

- 1) Premere ▲▼ per selezionare [IMPOSTAZ. SISTEMA 3D].
- 2) Premere ◀▶ per commutare la voce.
 - Le voci cambiano a ogni pressione del pulsante.

[SINGOLO]	Durante l'ingresso del segnale 3D, le immagini per l'occhio sinistro e per l'occhio destro vengono visualizzate alternativamente facendo uso del formato dei frame sequenziali.
[DUAL (SINISTRO)]	Solo le immagini per l'occhio sinistro sono visualizzate durante l'ingresso del segnale 3D.
[DUAL (DESTRO)]	Solo le immagini per l'occhio destro sono visualizzate durante l'ingresso del segnale 3D.

Nota

- Quando sono immesse le immagini 2D, queste sono visualizzate a prescindere dalle impostazioni di [IMPOSTAZ. SISTEMA 3D].

[IMPOSTAZIONI SYNC 3D]

Imposta il modo di uso del terminale <3D SYNC 1 IN/OUT> e del terminale <3D SYNC 2 OUT>.

Attenzione

- Prima del collegamento dei dispositivi esterni al terminale <3D SYNC 1 IN/OUT> e al terminale <3D SYNC 2 OUT> facendo uso dei cavi, completare l'impostazione [MODALITÀ SYNC 3D] e confermare che i dispositivi esterni da collegare siano spenti.
- La modifica dell'impostazione [MODALITÀ SYNC 3D] mentre i cavi sono collegati può provocare malfunzionamenti del proiettore o dei dispositivi esterni collegati.

- 1) Premere ▲▼ per selezionare [IMPOSTAZIONI SYNC 3D].
- 2) Premere il pulsante <ENTER>.
 - Viene visualizzato il messaggio di precauzione relativo a [IMPOSTAZIONI SYNC 3D].
- 3) Premere il pulsante <ENTER>.
 - Viene visualizzata la schermata [IMPOSTAZIONI SYNC 3D].
- 4) Premere ▲▼ per selezionare [MODALITÀ SYNC 3D].
- 5) Premere ◀▶ per commutare la voce.

[MODALITÀ SYNC 3D]	Dettagli da impostare in [3D SYNC1]	Dettagli da impostare in [3D SYNC2]
[OFF]	Non usate.	Non usate.
[1]	Emissione trigger 3D	Uscita stereo synch
[2]	Emissione trigger 3D	Emissione trigger 3D
[3]	Ingresso stereo synch	Attraverso 3D SYNC1
[4]	Ingresso stereo synch	Uscita stereo synch
[5]	Ingresso stereo synch	Emissione trigger 3D
[6]	Ingresso fotogramma synch	Attraverso 3D SYNC1
[7]	Ingresso fotogramma synch	Uscita stereo synch
[8]	Ingresso fotogramma synch	Emissione trigger 3D
[9]	Emissione trigger 3D	Uscita fotogramma synch
[10]	Uscita stereo synch	Uscita fotogramma synch
[11]	Uscita 3D IR TRANSMITTER (+)	Uscita 3D IR TRANSMITTER (-)

- 6) Quando è selezionato [1], [4], [7] o [10], premere ▲▼ per selezionare [RITARDO STEREO SYNC OUTPUT] e premere ◀▶ per impostare l'entità del ritardo per l'uscita.

[0us] - [25 000 us]	Imposta l'entità in incrementi di 10 us.
---------------------	------------------------------------------

- Per sincronizzare i proiettori multipli per visualizzare immagini 3D, usare un ingresso e un'uscita frame synch.
Selezionare [9] o [10] per il primo proiettore.
Selezionare [6], [7] o [8] per il secondo proiettore e per quelli successivi.
- La sincronizzazione stereo è un segnale con un ciclo di lavoro del 50 % dove Alto è per l'occhio sinistro e Basso è per l'occhio destro.
- "H" è emesso sul display delle immagini 3D e "L" è emesso sul display delle immagini 2D dal terminale per il quale viene selezionata l'emissione trigger 3D.

Nota

- [11] in [MODALITÀ SYNC 3D] è l'impostazione quando viene utilizzato il trasmettitore IR 3D TY-3DTRW (produzione sospesa) con il proiettore. Consultare il rivenditore per quanto riguarda il metodo di collegamento.
- Le seguenti impostazioni sono disabilitate e la funzione sincronizzazione otturatore non sono utilizzabili quando [IMPOSTAZIONI SYNC 3D] non è impostato su [OFF].
 - Il menu [IMMAGINE] → [CONTRASTO DINAMICO] → [UTENTE] → [MULTI PROJECTOR SYNC]
 - Il menu [OPZIONI VISUALIZZAZIONE] → [IMPOSTAZIONI OTTURATORE] → [MULTI PROJECTOR SYNC]
 - Il menu [IMPOSTAZIONI PROIETTORE] → [MULTI PROJECTOR SYNC]
- L'impostazione [IMPOSTAZIONI SYNC 3D] è disabilitare e fissata su [OFF] quando il menu [IMPOSTAZIONI PROIETTORE] → [MULTI PROJECTOR SYNC] → [MODO] non è impostato su [OFF].

[FORMATO SEGNALE 3D]

Imposta il formato 3D per i segnali di immagine in ingresso.

Imposta un formato 3D che corrisponda al segnale di ingresso.

1) Premere ▲▼ per selezionare [FORMATO SEGNALE 3D].

2) Premere il pulsante <ENTER>.

- Viene visualizzata la schermata [FORMATO SEGNALE 3D].

3) Premere ▲▼ per selezionare un formato 3D.

[AUTO]*1	Rileva automaticamente il formato 3D dei segnali immagine in ingresso per visualizzare le immagini.
[NATIVO]	Visualizza forzatamente le immagini 2D indipendentemente dai segnali immagine in ingresso.
[SIMULTANEO]*2	Visualizza forzatamente le immagini 3D in formato simultaneo prescindendo dai segnali video in ingresso.
[SIDE BY SIDE]	Visualizza forzatamente le immagini 3D in formato side by side indipendentemente dai segnali immagine in ingresso.
[TOP AND BOTTOM]	Visualizza forzatamente le immagini 3D in formato top and bottom indipendentemente dai segnali immagine in ingresso.
[LINE BY LINE]*3	Visualizza forzatamente le immagini 3D in formato linea per linea prescindendo dai segnali video in ingresso.
[FRAME SEQUENZIALI]*4	Visualizza forzatamente le immagini 3D in formato di frame sequenziali indipendentemente dai segnali immagine in ingresso.

*1 Solo durante l'ingresso DVI-D o HDMI

*2 Soltanto durante l'ingresso del livello B 3G-SDI

*3 Solo durante l'immissione di segnali diversi dai segnali interlacciati

*4 Solo durante l'immissione di segnali progressivi con la frequenza di scansione verticale di 100 Hz o di 120 Hz nei terminali <RGB1>/<RGB2>/<DVI-D>

4) Premere il pulsante <ENTER>.

Nota

- Quando è impostato [AUTO], [SIMULTANEO], [SIDE BY SIDE], [TOP AND BOTTOM], [LINE BY LINE] o [FRAME SEQUENZIALI], le immagini 3D non sono visualizzate con il menu [OPZIONI VISUALIZZAZIONE] → [IMPOSTAZIONE INGRESSO SIMULTANEO]. In [AUTO], tuttavia, ciò si verifica solo quando il formato 3D può essere riconosciuto.
- Ciò potrebbe non funzionare correttamente per alcune unità esterne collegate.

[INVERTI DESTRA/SINISTRA]

Visualizza le immagini invertendo la sincronizzazione quando le immagini destra e sinistra vengono scambiate. Cambia l'impostazione quando è presente qualcosa di errato con l'immagine 3D da visualizzare.

1) Premere ▲▼ per selezionare [INVERTI DESTRA/SINISTRA].

2) Premere ◀▶ per commutare la voce.

- Le voci cambiano a ogni pressione del pulsante.

[NORMALE]	Non cambiare l'impostazione [NORMALE] se le immagini 3D sono visualizzate correttamente.
[INVERTITO]	Selezionare questa voce quando vengono scambiate le immagini 3D destra e sinistra da visualizzare.

Nota

- Questa funzione è disabilitata quando [IMPOSTAZ. SISTEMA 3D] non è impostato su [SINGOLO].

[ADATTA COLORE 3D]

Commuta i dati di correzione dell'adattamento del colore applicati all'immagine visualizzata.

1) Premere ▲▼ per selezionare [ADATTA COLORE 3D].

2) Premere ◀▶ per commutare la voce.

- Le voci cambiano a ogni pressione del pulsante.

[CONDIVISO 2D/3D]	Utilizza gli stessi dati di correzione per il segnale 2D e il segnale 3D.
[SEPARATO 2D/3D]	Utilizza dati di correzione diversi per il segnale 2D e il segnale 3D.

Nota

- Commutare l'impostazione di [ADATTA COLORE] (► pagina 110) mentre si sta immettendo il segnale da regolare.

[REGOLAZ. IMMAGINE 3D]

Corregge la differenza quando le immagini per l'occhio sinistro e l'occhio destro presentano luminosità o colore differenti.

1) Premere ▲▼ per selezionare [REGOLAZ. IMMAGINE 3D].

2) Premere il pulsante <ENTER>.

- Viene visualizzata la schermata [REGOLAZ. IMMAGINE 3D].

3) Premere ▲▼ per selezionare una voce, quindi premere ◀▶ per regolare l'impostazione.

- Facendo uso dell'immagine dell'occhio sinistro come riferimento, l'immagine dell'occhio destro viene corretta tramite l'impostazione stabilita.
- Per [ANALISI SEGNALE VIDEO 3D], le immagini per l'occhio sinistro e per l'occhio destro sono divise orizzontalmente sulla sinistra e sulla destra e vengono visualizzate le forme d'onda.

[CONTRASTO]	Regola il contrasto dei colori.	
[BIL. BIANCO ALTO ROSSO]	Regola il colore rosso del bilanciamento del bianco elevato.	
[BIL. BIANCO ALTO VERDE]	Regola il colore verde del bilanciamento del bianco elevato.	
[BIL. BIANCO ALTO BLU]	Regola il colore blu del bilanciamento del bianco elevato.	
[LUMINOSITÀ]	Regola la parte scura (nera) dell'immagine proiettata.	
[BIL. BIANCO BASSO ROSSO]	Regola il colore rosso del bilanciamento del bianco basso.	
[BIL. BIANCO BASSO VERDE]	Regola il colore verde del bilanciamento del bianco basso.	
[BIL. BIANCO BASSO BLU]	Regola il colore blu del bilanciamento del bianco basso.	
[COLORE]	Regola la saturazione di colore.	
[TINTA]	Regola la tonalità della pelle dell'immagine proiettata.	
[PHASE CLOCK]	Regola l'immagine in presenza di sfarfallamento nell'immagine o sfocatura dei contorni.	
[ANALISI SEGNALE VIDEO 3D]	[OFF]	Non visualizza il monitor della forma d'onda 3D.
	[ON]	Visualizza il monitor della forma d'onda 3D.

Nota

- L'impostazione [PHASE CLOCK] è abilitata durante l'ingresso simultaneo di RGB1 e RGB2 ed è regolata rispetto all'immagine dell'occhio destro.
- Questa funzione è disabilitata quando [IMPOSTAZ. SISTEMA 3D] non è impostato su [SINGOLO].
- Questa funzione è disabilitata quando è visualizzato [SCHERMATA TEST PATTERN 3D].
- Questa funzione è disabilitata quando [MODALITÀ TEST 3D] non è impostato su [NORMALE].
- Il monitor della forma d'onda 3D è visualizzato solo quando viene visualizzata la schermata [REGOLAZ. IMMAGINE 3D].
- Il monitor della forma d'onda normale non può essere visualizzato quando è visualizzata l'immagine 3D.

[REGOLAZIONE DARK TIME]

Imposta il periodo di visualizzazione del nero che viene visualizzato tra l'immagine dell'occhio destro e l'immagine dell'occhio sinistro per abbinare il sistema 3D in uso.

1) Premere ▲▼ per selezionare [REGOLAZIONE DARK TIME].

2) Premere ◀▶ per commutare la voce.

- Le voci cambiano a ogni pressione del pulsante.

[0.5 ms]	Imposta una voce in modo che l'impostazione 3D venga eseguita correttamente.
[1.0 ms]	
[1.5 ms]	
[2.0 ms]	
[2.5 ms]	
[2.7 ms]	

Nota

- Questa funzione è disabilitata quando [IMPOSTAZ. SISTEMA 3D] non è impostato su [SINGOLO].
- Lo scambio di battute potrebbe essere più ampio o l'immagine visualizzata potrebbe essere più scura quando l'impostazione non si abbina al sistema 3D in uso.

[RITARDO FRAME 3D]

Regola l'intervallo di commutazione destra-sinistra di un'immagine.

1) Premere ▲▼ per selezionare [RITARDO FRAME 3D].

2) Premere ◀▶ per commutare la voce.

[0us] - [25 000 us]	Imposta l'entità in incrementi di 10 us.
---------------------	------------------------------------------

- L'intervallo di regolazione dipende dal segnale di ingresso.

[MODALITÀ TEST 3D]

Imposta la modalità di visualizzazione dell'immagine per l'uso con le regolazioni del sistema 3D.

1) Premere ▲▼ per selezionare [MODALITÀ TEST 3D].

2) Premere ◀▶ per commutare la voce.

[NORMALE]	Impostazione normale.
[SINIST./SINIST.]	Consente di visualizzare l'immagine del segnale di ingresso dell'occhio sinistro per l'immagine sia dell'occhio sinistro sia dell'occhio destro.
[DESTRO/DESTRO]	Consente di visualizzare l'immagine del segnale di ingresso dell'occhio destro per le immagini sia dell'occhio sinistro sia dell'occhio destro.
[SINISTRO/NERO]	Consente di visualizzare l'immagine del segnale di ingresso dell'occhio sinistro per l'immagine dell'occhio sinistro e tutte le immagini nere per l'immagine dell'occhio destro.
[NERO/DESTRO]	Consente di visualizzare tutte le immagini nere per l'immagine dell'occhio sinistro e l'immagine del segnale di ingresso dell'occhio destro per l'immagine dell'occhio destro.

Nota

- L'impostazione [MODALITÀ TEST 3D] ritorna a [NORMALE] quando il proiettore viene spento.
- Questa funzione è disabilitata quando [IMPOSTAZ. SISTEMA 3D] non è impostato su [SINGOLO].
- Questa funzione è disabilitata quando è visualizzato [SCHERMATA TEST PATTERN 3D].

[SCHERMATA TEST PATTERN 3D]

La schermata di test 3D può essere utilizzata per controllare il funzionamento e apportare delle regolazioni persino in assenza di un segnale 3D.

1) Premere ▲▼ per selezionare [SCHERMATA TEST PATTERN 3D].

2) Premere ◀▶ per commutare la voce.

Schermata menu + schermata ingresso	
Schermata menu + sinistra: bianco/destra: nero	Selezionare una schermata di test che sia facile per controllare il funzionamento o procedere alla regolazione.
Schermata menu + sinistra: nero/destra: bianco	

Nota

- Quando il menu [OPZIONI VISUALIZZAZIONE] → [RGB IN] → [REGOLAZIONE INGRESSO RGB1] (➔ pagina 115) è impostato su [VIDEO] o [Y/C], non è possibile visualizzare la schermata di test 3D mentre è selezionato il terminale <RGB 1 IN>.
- Questa funzione è disabilitata quando [IMPOSTAZ. SISTEMA 3D] non è impostato su [SINGOLO].

[INFO PRECAUZIONI SICUREZZA]

Impostato per mostrare o nascondere il messaggio di precauzioni di sicurezza relativo alla visualizzazione 3D quando il proiettore è inserito.

1) Premere ▲▼ per selezionare [INFO PRECAUZIONI SICUREZZA].

2) Premere ◀▶ per commutare la voce.

- Le voci cambiano a ogni pressione del pulsante.

[ON]	Mostra il messaggio di precauzioni di sicurezza relativo alla visualizzazione 3D quando il proiettore è inserito.
[OFF]	Nasconde il messaggio di precauzioni di sicurezza relativo alla visualizzazione 3D quando il proiettore è inserito.

Nota

- Se è impostato [OFF], il messaggio di precauzioni di sicurezza relativo alla visualizzazione 3D non viene visualizzato quando il proiettore è inserito.
- Una schermata di conferma viene visualizzata una volta passati da [ON] a [OFF]. Premere ◀▶ per selezionare [ESEGUI] e premere il pulsante <ENTER> per cambiare l'impostazione su [OFF].

Attenzione

- Se immagini 3D sono visualizzate da un numero di persone non specificato per uso commerciale, visualizzare il messaggio di precauzioni di sicurezza relativo alla visualizzazione 3D per informare i visualizzatori.

[PRECAUZIONI SICUREZZA]

Mostra il messaggio di precauzioni di sicurezza relativo alla visualizzazione 3D.

1) Premere ▲▼ per selezionare [PRECAUZIONI SICUREZZA].

2) Premere il pulsante <ENTER>.

- Viene visualizzata la schermata [PRECAUZIONI SICUREZZA].
- Premere ◀▶ per commutare la pagina.

PRECAUZIONI SICUREZZA 1/2	PRECAUZIONI SICUREZZA 2/2
<p>PER IMMAGINI 3D VERIFICATE QUANTO SEGUE. QUANDO VENGONO VISUALIZZATE IMMAGINI 3D DA UN NUMERO NON SPECIFICATO DI PERSONE O IN APPLICAZIONI COMMERCIALI UNA PERSONA RESPONSABILE DOVREBBE COMUNICARE LE SEGUENTI PRECAUZIONI.</p> <p>PER USUFRUIRE DI UN 3D SICURO E CONFORTEVOLE FARE RIFERIMENTO AL MANUALE DI ISTRUZIONI PER INDICAZIONI APPROFONDITE.</p>	<p>ASTENERSI DALLA VISIONE DI IMMAGINI 3D SE NON CI SI SENTE BENE O SE SI NOTA UN AFFATICAMENTO DURANTE LA VISIONE. UTILIZZARE SOLO CONTENUTI CREATI APPOSITAMENTE PER IL 3D. MANTENERE LA DISTANZA DI VISIONE CONSIGLIATA (MINIMO 3 VOLTE L'ALTEZZA DELLO SCHERMO)</p> <p>FARE RIFERIMENTO AL MANUALE DI ISTRUZIONI SE QUESTO MESSAGGIO NON È PIÙ NECESSARIO.</p>
◀▶ CAMBIA MENU ESC	◀▶ CAMBIA MENU ESC

Menu [OPZIONI VISUALIZZAZIONE]

Nella schermata menu, selezionare [OPZIONI VISUALIZZAZIONE] dal menu principale, quindi selezionare una voce dal sotto-menu.

Fare riferimento a “Navigazione tra i menu” (➔ pagina 78) per il funzionamento della schermata menu.

[ADATTA COLORE]

Corregge la differenza di colore fra i proiettori quando si utilizzano più proiettori simultaneamente.

Regolazione dell'adattamento del colore nel modo desiderato

1) Premere ▲▼ per selezionare [ADATTA COLORE].

2) Premere ◀▶ per commutare la voce.

- Le voci cambiano a ogni pressione del pulsante.

[OFF]	La regolazione di adattamento colore non viene effettuata.
[3COLORI]	Regola i tre colori [ROSSO], [VERDE] o [BLU].
[7COLORI]	Regola i sette colori [ROSSO], [VERDE], [BLU], [CIANO], [MAGENTA], [GIALLO] o [BIANCO].
[MODO 709]	Fare riferimento a “Regolazione dell'adattamento del colore mediante colorimetro” (➔ pagina 110) per dettagli riguardanti questa modalità.
[MISURA]	

3) Selezionare [3COLORI] o [7COLORI] e premere il pulsante <ENTER>.

- Viene visualizzata la schermata [3COLORI] o [7COLORI].

4) Premere ▲▼ per selezionare [ROSSO], [VERDE] o [BLU] ([ROSSO], [VERDE], [BLU], [CIANO], [MAGENTA], [GIALLO] o [BIANCO] per [7COLORI]).

5) Premere il pulsante <ENTER>.

- Viene visualizzata la schermata [3COLORI:ROSSO], [3COLORI:VERDE] o [3COLORI:BLU].
Per [7COLORI], viene visualizzata la schermata [7COLORI:ROSSO], [7COLORI:VERDE], [7COLORI:BLU], [7COLORI:CIANO], [7COLORI:MAGENTA], [7COLORI:GIALLO] o [7COLORI:BIANCO].
- Impostando [AUTO TESTPATTERN] su [ON], viene visualizzata la schermata di test per il colore selezionato.

6) Premere ▲▼ per selezionare [ROSSO], [VERDE] o [BLU].

7) Premere ◀▶ per la regolazione.

- Il valore di regolazione cambia tra 0 e 2 048,

Nota

- Operazioni da effettuare quando si corregge il colore di regolazione
Quando viene cambiato il colore di correzione analogo al colore di regolazione: la luminanza del colore di regolazione cambia.
Quando viene cambiato il colore di correzione rosso: il rosso viene aggiunto o sottratto dal colore di regolazione.
Quando viene cambiato il colore di correzione verde: il verde viene aggiunto o sottratto dal colore di regolazione.
Quando viene cambiato il colore di correzione blu: il blu viene aggiunto o sottratto dal colore di regolazione.
- Poiché sono necessarie abilità avanzate per la regolazione, questa regolazione andrebbe eseguita da una persona che abbia familiarità con il proiettore o da un membro del personale tecnico.
- La pressione del pulsante <DEFAULT> sul telecomando ripristinerà le impostazioni default del fabbricante di tutte le voci.
- Quando [ADATTA COLORE] è impostato su un valore diverso da [OFF], [TEMPERATURA COLORE] viene fissato su [UTENTE1].
- Impostando [ADATTA COLORE 3D] (➔ pagina 107), è possibile impostare se configurare impostazioni separate per il segnale 2D e il segnale 3D oppure utilizzare dati comuni.
- [NATIVO] o [3D] viene visualizzato nella parte superiore destra del menu quando sono utilizzate impostazioni differenti per il segnale 2D e il segnale 3D.

Regolazione dell'adattamento del colore mediante colorimetro

Usare un colorimetro che possa misurare le coordinate cromatiche e la luminanza per modificare i colori [ROSSO], [VERDE], [BLU], [CIANO], [MAGENTA], [GIALLO] o [BIANCO] per ottenere i colori desiderati.

1) Premere ▲▼ per selezionare [ADATTA COLORE].

2) Premere ◀▶ per selezionare [MODO 709] o [MISURA].

- 3) **Premere il pulsante <ENTER>.**
 - Viene visualizzata la schermata [MODO 709] o [MODO MISURA].
- 4) **Premere ▲▼ per selezionare [DATI MISURATI].**
- 5) **Premere il pulsante <ENTER>.**
 - Viene visualizzata la schermata [DATI MISURATI].
- 6) **Misurare la luminanza (Y) e le coordinate cromatiche (x, y) correnti mediante il colorimetro.**
- 7) **Premere ▲▼ per selezionare un colore, quindi premere ◀▶ per regolare l'impostazione.**
 - Impostare [AUTO TESTPATTERN] su [ON] per visualizzare una schermata di prova dei colori selezionati.
- 8) **Una volta terminata l'immissione, premere il pulsante <MENU>.**
 - Viene visualizzata la schermata [MODO 709] o [MODO MISURA].
 - Quando è selezionato [MISURA] al punto 2), continuare al punto 9) e fornire le coordinate dei colori desiderati.
- 9) **Premere ▲▼ per selezionare [TARGET DATA].**
- 10) **Premere il pulsante <ENTER>.**
 - Viene visualizzata la schermata [TARGET DATA].
- 11) **Premere ▲▼ per selezionare un colore e premere ◀▶ per immettere le coordinate dei colori desiderati.**
 - Impostando [AUTO TESTPATTERN] su [ON], viene visualizzata la schermata di test per il colore selezionato.
- 12) **Una volta terminata l'immissione, premere il pulsante <MENU>.**

Nota

- Quando [MODO 709] è selezionato in [ADATTA COLORE], i tre colori primari standard ITU-R BT.709 sono impostati come dati di target.
- I colori non sono visualizzati correttamente quando i dati di target sono un colore esterno alla regione del proiettore.
- [MODO 709] potrebbe essere leggermente diverso dai colori standard ITU-R BT.709.
- Impostare [AUTO TESTPATTERN] su [ON] per visualizzare automaticamente una schermata di test da usare per la regolazione dei colori di regolazione selezionati.
- Prima di usare un colorimetro o uno strumento simile per misurare i dati di misurazione, impostare [MODO IMMAGINE] su [DINAMICO].
- Per alcuni strumenti e ambienti di misurazione utilizzati, potrebbe verificarsi una differenza nelle coordinate di colore dei dati di target e nei valori di misurazione ottenuti dallo strumento.
- Le impostazioni [AUTO TESTPATTERN] cambiano insieme all'[AUTO TESTPATTERN] di [EDGE BLENDING].

[CORR. GRANDE SCHERMO]

Corregge il fenomeno in base al quale i colori appaiono più chiari quando visualizzati su grandi schermi da brevi distanze se paragonati a quando visualizzati su schermi di dimensioni medie dove i colori appaiono per come sono.

- 1) **Premere ▲▼ per selezionare [CORR. GRANDE SCHERMO].**
- 2) **Premere ◀▶ per commutare la voce.**

[OFF]	Non esegue alcuna correzione.
[1]	Esegue una correzione debole.
[2]	Esegue una correzione forte.

[IMPOSTAZIONI SCHERMO]

Impostare le dimensioni dello schermo.

Correggere la posizione ottimale dell'immagine per lo schermo impostato quando si cambia il rapporto aspetto dell'immagine proiettata. Impostare secondo quanto reso necessario dallo schermo in uso.

- 1) **Premere ▲▼ per selezionare [IMPOSTAZIONI SCHERMO].**
- 2) **Premere il pulsante <ENTER>.**
 - Viene visualizzata la schermata [IMPOSTAZIONI SCHERMO].

3) Premere ◀▶ per commutare la voce [FORMATO SCHERMO].

- Le voci cambiano a ogni pressione del pulsante.

Modello n.	[FORMATO SCHERMO]	Intervallo quando [POSIZIONE SCHERMO] è selezionato
PT-RZ12K	[16:10]	Non può essere regolato.
	[4:3]	Regola la posizione orizzontale tra -160 e 160.
	[16:9]	Regola la posizione verticale tra -60 e 60.
PT-RS11K	[4:3]	Non può essere regolato.
	[16:9]	Regola la posizione verticale fra -132 e 131.

4) Premere ▲▼ per selezionare [POSIZIONE SCHERMO].

- [POSIZIONE SCHERMO] non può essere selezionato o regolato quando [FORMATO SCHERMO] è impostato alla voce seguente.

PT-RZ12K: [16:10]

PT-RS11K: [4:3]

5) Premere ◀▶ per regolare [POSIZIONE SCHERMO].

[SEGNALE AUTOMATICO]

Impostare se eseguire automaticamente l'impostazione automatica dei segnali.

Se in occasione di meeting ecc, si immettono frequentemente segnali non registrati, la posizione di visualizzazione dello schermo o il livello del segnale possono essere regolati automaticamente senza premere il pulsante <AUTO SETUP> sul telecomando.

1) Premere ▲▼ per selezionare [SEGNALE AUTOMATICO].

2) Premere ◀▶ per commutare la voce.

- Le voci cambiano a ogni pressione del pulsante.

[OFF]	Imposta la funzione automatica del segnale su off.
[ON]	Esegue automaticamente l'impostazione automatica quando le immagini sono modificate in segnali non registrati durante la proiezione.

[SETUP AUTOMATICO]

Impostare questo quando si regola un segnale speciale o un segnale lungo orizzontalmente (quale il 16:9).

Impostazione con [MODO]

1) Premere ▲▼ per selezionare [SETUP AUTOMATICO].

2) Premere il pulsante <ENTER>.

- Viene visualizzata la schermata [SETUP AUTOMATICO].

3) Premere ▲▼ per selezionare [MODO].

4) Premere ◀▶ per commutare la voce.

- Le voci cambiano a ogni pressione del pulsante.

[STANDARD]	Impostazione standard.
[AMPIO]	Selezionare questa voce quando il rapporto aspetto di un immagine è un segnale wide-screen che non corrisponde all'impostazione [STANDARD].
[UTENTE]	Selezionare questa voce quando si riceve un segnale con una risoluzione orizzontale speciale (numero di punti visualizzati).

- Quando è selezionato [STANDARD] o [AMPIO], procedere al punto 7).
- Quando è selezionato [UTENTE], procedere al punto 5).

5) Premere ▲▼ per selezionare [PUNTI DISPLAY] e premere ◀▶ per regolare [PUNTI DISPLAY] alla risoluzione orizzontale della sorgente del segnale.

6) Premere ▲▼ per selezionare [MODO].

7) Premere il pulsante <ENTER>.

- Viene effettuata la regolazione automatica. Viene visualizzato [AVANTI] mentre è in atto la regolazione automatica. Quando completata, lo schermo torna alla schermata [SETUP AUTOMATICO].

Regolazione automatica della posizione

1) Premere ▲▼ per selezionare [SETUP AUTOMATICO].

2) Premere il pulsante <ENTER>.

- Viene visualizzata la schermata [SETUP AUTOMATICO].

3) Premere ▲▼ per selezionare [REGOLAZIONE POSIZIONE].

4) Premere ◀▶ per commutare la voce.

[ON]	Regola la posizione e le dimensioni dello schermo quando viene eseguita l'impostazione automatica.
[OFF]	Non esegue la regolazione automatica.

Regolazione automatica del livello del segnale

1) Premere ▲▼ per selezionare [SETUP AUTOMATICO].

2) Premere il pulsante <ENTER>.

- Viene visualizzata la schermata [SETUP AUTOMATICO].

3) Premere ▲▼ per selezionare [REGOLAZIONE LIVELLO SEGNALE].

4) Premere ◀▶ per commutare la voce.

[OFF]	Non esegue la regolazione automatica.
[ON]	Quando viene eseguita l'impostazione automatica, regolare il livello di nero (menu sullo schermo [LUMINOSITÀ]) e il livello di bianco (menu sullo schermo [CONTRASTO]).

Nota

- [REGOLAZIONE LIVELLO SEGNALE] potrebbe non funzionare correttamente a meno che una immagine statica non contenga bianchi e neri chiari.

[IMPOSTAZIONI INGRESSO BACKUP]

Impostare la funzione di backup che commuta il segnale di ingresso di backup il più lineare possibile quando il segnale di ingresso è disturbato.

1) Premere ▲▼ per selezionare [IMPOSTAZIONI INGRESSO BACKUP].

2) Premere il pulsante <ENTER>.

- Viene visualizzata la schermata [IMPOSTAZIONI INGRESSO BACKUP].

3) Premere ▲▼ per selezionare [MODALITÀ INGRESSO BACKUP].

4) Premere ◀▶ per commutare la voce.

- Le voci cambiano a ogni pressione del pulsante.

[OFF]	Disabilita la funzione di backup.
[1]	Abilita la funzione di backup fra l'ingresso DVI-D e l'ingresso HDMI. L'ingresso viene commutato il più lineare possibile quando lo stesso segnale è immesso negli ingressi primario e secondario. L'ingresso primario è fissato al terminale <DVI-D IN>, mentre l'ingresso secondario è fissato al terminale <HDMI IN>.
[2]	Abilita la funzione di backup fra l'ingresso SDI1 e l'ingresso SDI2. L'ingresso viene commutato il più lineare possibile quando lo stesso segnale è immesso negli ingressi primario e secondario. L'ingresso primario è fissato al terminale <SDI IN 1>, mentre l'ingresso secondario è fissato al terminale <SDI IN 2>.

5) Premere ▲▼ per selezionare [COMMUTAZIONE AUTOMATICA].

- Quando [MODALITÀ INGRESSO BACKUP] è impostato su [OFF], non è possibile selezionare [COMMUTAZIONE AUTOMATICA].

6) Premere ◀▶ per commutare la voce.

- Le voci cambiano a ogni pressione del pulsante.

[ABILITA]	Commuta all'ingresso secondario automaticamente quando il segnale di ingresso per l'ingresso primario è disturbato.
[DISABILITA]	Disabilita la funzione di commutazione automatica dell'ingresso.

Nota

- La funzione di backup è abilitata quando [MODALITÀ INGRESSO BACKUP] è impostato su [1] e lo stesso segnale è immesso ai terminali <DVI-D IN> e <HDMI IN>. In alternativa, la funzione di backup è abilitata quando [MODALITÀ INGRESSO BACKUP] è impostato su [2] e lo stesso segnale è immesso al terminale <SDI IN 1> e al terminale <SDI IN 2>.
- Per commutare al segnale di ingresso di backup facendo uso della funzione di backup, accertarsi che le seguenti tre condizioni siano soddisfatte per essere pronte per l'uso della funzione.
 - Non impostare [MODALITÀ INGRESSO BACKUP] su [OFF].
 - Immettere lo stesso segnale agli ingressi primario e secondario.
 - Visualizzare l'immagine dell'ingresso primario.
- Se l'ingresso è commutato su un ingresso diverso da quello primario o secondario mentre la funzione di backup è pronta per l'uso, lo stato adeguato all'uso della funzione di backup viene annullato. Per commutare nuovamente al segnale di ingresso di backup facendo uso della funzione di backup, commutare all'ingresso primario.
- [STATO INGRESSO BACKUP] viene visualizzato nella guida di ingresso (➔ pagina 121) e [STATO] (➔ pagine 75, 150) quando [MODALITÀ INGRESSO BACKUP] non è impostato su [OFF]. Quando la commutazione al segnale di ingresso di backup è possibile facendo uso della funzione di backup, viene visualizzato [ATTIVO] in [STATO INGRESSO BACKUP]. Quando non è possibile, viene invece visualizzato [NON ATTIVO]. Quando [STATO INGRESSO BACKUP] è [ATTIVO] mentre è visualizzata l'immagine dell'ingresso primario, l'ingresso secondario si trasforma in ingresso di backup. Quando [STATO INGRESSO BACKUP] è [ATTIVO] mentre è visualizzata l'immagine dell'ingresso secondario, l'ingresso primario si trasforma in ingresso di backup.
- L'ingresso è commutato perfettamente quando gli ingressi del DVI-D e del HDMI sono commutati mentre [MODALITÀ INGRESSO BACKUP] è impostato su [1] ed è possibile la commutazione al segnale di ingresso di backup.
- Se [MODALITÀ INGRESSO BACKUP] è impostato su [2], l'ingresso viene commutato perfettamente quando gli ingressi di SDI1 e SDI2 sono commutati mentre è possibile la commutazione al segnale di ingresso di backup.
- Quando [COMMUTAZIONE AUTOMATICA] è impostato su [ABILITA] e [STATO INGRESSO BACKUP] è [ATTIVO], il segnale viene commutato all'ingresso di backup se il segnale di ingresso è interrotto.
- Quando [COMMUTAZIONE AUTOMATICA] è impostato su [ABILITA] e il segnale è commutato automaticamente all'ingresso di backup a causa dell'interruzione del segnale di ingresso, [STATO INGRESSO BACKUP] cambia in [NON ATTIVO]. In questo caso, la commutazione al segnale di ingresso di backup non è possibile fino a che non viene ripristinato il segnale di ingresso originale. Se il segnale è commutato automaticamente all'ingresso di backup, la commutazione al segnale di ingresso di backup diventa possibile quando viene ripristinato il segnale di ingresso originale. In questo caso, l'ingresso corrente viene conservato.
- Non è possibile impostare [IMPOSTAZIONI INGRESSO BACKUP] durante P IN P. Nemmeno il funzionamento del backup viene realizzato.
- Non è possibile impostare [IMPOSTAZIONI INGRESSO BACKUP] quando il menu [OPZIONI VISUALIZZAZIONE] → [IMPOSTAZIONE INGRESSO SIMULTANEO] → [HDMI/DVI-D] o [SDI1/SDI2] non è impostato su [OFF]. Nemmeno il funzionamento del backup viene realizzato.
- Non è possibile impostare [IMPOSTAZIONI INGRESSO BACKUP] quando il menu [OPZIONI VISUALIZZAZIONE] → [SDI IN] → [LINK SDI] è impostato su [DUAL LINK] o [AUTO]. Nemmeno il funzionamento del backup viene realizzato.

[IMPOSTAZIONE INGRESSO SIMULTANEO]

Impostare questa funzione quando è immesso e utilizzato il segnale video nel formato simultaneo.

1) Premere ▲▼ per selezionare [IMPOSTAZIONE INGRESSO SIMULTANEO].

2) Premere il pulsante <ENTER>.

- Viene visualizzata la schermata [IMPOSTAZIONE INGRESSO SIMULTANEO].

3) Premere il pulsante ▲▼ per selezionare [RGB1/RGB2], [HDMI/DVI-D] o [SDI1/SDI2].

4) Premere ◀▶ per commutare l'impostazione.

- Le voci cambiano a ogni pressione del pulsante.

[OFF]	Questa non è utilizzata per ingresso simultaneo.
[AUTO(3D)]	Visualizza immagini 3D del formato simultaneo.
[AUTO(2D)]*1	Visualizza l'immagine 2D del formato simultaneo.

*1 Questa può essere impostata solo quando [IMPOSTAZIONE INGRESSO SIMULTANEO] è impostato su [HDMI/DVI-D] o [SDI1/SDI2].

Nota

- Se è impostato [AUTO(2D)], le immagini 2D sono visualizzate quando gli stessi segnali 2D compatibili sono immessi in ciascun ingresso.
- Se è impostato [AUTO(3D)], le immagini 3D sono visualizzate quando gli stessi segnali 3D compatibili sono immessi in ciascun ingresso.
- Non è possibile impostare [IMPOSTAZIONE INGRESSO SIMULTANEO] durante P IN P.
- Non è possibile impostare [IMPOSTAZIONE INGRESSO SIMULTANEO] quando [MODALITÀ INGRESSO BACKUP] non è impostato su [OFF].
- Ciò potrebbe non funzionare correttamente per alcune unità esterne collegate.
- Ciò potrebbe non funzionare correttamente a seconda del segnale.
- L'uso di ogni segnale di ingresso è visualizzato in [RGB1] e [RGB2], in [HDMI] e [DVI-D] e in [SDI1] e [SDI2] della schermata [IMPOSTAZIONE INGRESSO SIMULTANEO] quando è impostato [AUTO(3D)] o [AUTO(2D)].

[IMPOSTAZIONE INGRESSO SIMULTANEO]	Uso del segnale di ingresso	Dettagli
[AUTO(3D)]	[INGRESSO SINISTRO]	Utilizza il segnale per l'ingresso corrispondente come segnale per l'immagine dell'occhio sinistro.
	[INGRESSO DESTRO]	Utilizza il segnale per l'ingresso corrispondente come segnale per l'immagine dell'occhio destro.
[AUTO(2D)] ^{*1}	[1° INGRESSO FRAME]	Utilizza il segnale per l'ingresso corrispondente come segnale per il frame dispari.
	[2° INGRESSO FRAME]	Utilizza il segnale per l'ingresso corrispondente come segnale per il frame pari.

*1 Questa può essere impostata solo quando [IMPOSTAZIONE INGRESSO SIMULTANEO] è impostato su [HDMI/DVI-D] o [SDI1/SDI2].

[RGB IN]

Imposta in modo che il segnale corrisponda all'ingresso al terminale <RGB 1 IN>.

Impostazione di [REGOLAZIONE INGRESSO RGB1]

- 1) Premere ▲▼ per selezionare [RGB IN].
- 2) Premere il pulsante <ENTER>.
 - Viene visualizzata la schermata [RGB IN].
- 3) Premere ▲▼ per selezionare [REGOLAZIONE INGRESSO RGB1].
- 4) Premere ◀▶ per commutare la voce.
 - Le voci cambiano a ogni pressione del pulsante.

[RGB/YP _B P _R]	Selezionare questa voce quando è in entrata un segnale RGB o un segnale YC _B C _R /YP _B P _R al terminale <RGB 1 IN>.
[VIDEO]	Selezionare questa voce quando è in entrata un segnale video al terminale <RGB 1 IN> (<R/P _R /VIDEO>).
[Y/C]	Selezionare questa voce quando sono in ingresso nel terminale <RGB 1 IN> (<G/Y>, <B/P _B /C>) un segnale di luminanza e un segnale di colore.

Commutazione del livello di fetta di un segnale sync di ingresso

- 1) Premere ▲▼ per selezionare [RGB IN].
- 2) Premere il pulsante <ENTER>.
 - Viene visualizzata la schermata [RGB IN].
- 3) Premere ▲▼ per selezionare [LIVELLO SYNC RGB1] o [LIVELLO SYNC RGB2].
- 4) Premere ◀▶ per commutare la voce.

[BASSA]	Imposta il livello di slice su [BASSA].
[ALTA]	Imposta il livello di slice su [ALTA].

Impostazione di [MODALITÀ RGB2 EDID]

- 1) Premere ▲▼ per selezionare [RGB IN].

- 2) **Premere il pulsante <ENTER>.**
 - Viene visualizzata la schermata [RGB IN].
- 3) **Premere ▲▼ per selezionare [MODALITÀ RGB2 EDID].**
- 4) **Premere il pulsante <ENTER>.**
 - Viene visualizzata la schermata [MODALITÀ RGB2 EDID].
- 5) **Premere ◀▶ per commutare [MODALITÀ EDID].**
 - Le voci cambiano a ogni pressione del pulsante.

[DEFAULT]	Impostazione standard.
[ADATTAMENTO SCHERMO]	Cambia i dati EDID in base all'impostazione di [FORMATO SCHERMO].
[UTENTE]	Imposta le voci [RISOLUZIONE] e [FREQUENZA SCAN VERTICALE] su EDID.

- Quando è selezionato [DEFAULT] o [ADATTAMENTO SCHERMO], procedere al punto **10**).
- 6) **Premere il pulsante <ENTER>.**
 - Viene visualizzata la schermata [RISOLUZIONE].
 - 7) **Premere ▲▼◀▶ per selezionare [RISOLUZIONE].**
 - Selezionare [1024x768p], [1280x720p], [1280x768p], [1280x800p], [1280x1024p], [1366x768p], [1400x1050p], [1440x900p], [1600x900p], [1600x1200p], [1680x1050p], [1920x1080p], [1920x1080i] o [1920x1200p].
 - 8) **Premere il pulsante <ENTER>.**
 - Viene visualizzata la schermata [FREQUENZA SCAN VERTICALE].
 - 9) **Premere ◀▶ per selezionare [FREQUENZA SCAN VERTICALE].**
 - Selezionare [60Hz], [50Hz], [30Hz], [25Hz] o [24Hz] quando è selezionato [1920x1080p] per [RISOLUZIONE].
 - Selezionare [60Hz], [50Hz] o [48Hz] quando è selezionato [1920x1080i] per [RISOLUZIONE].
 - Selezionare [60Hz] o [50Hz] quando non è selezionato [1920x1080p] o [1920x1080i] per [RISOLUZIONE].
 - 10) **Premere il pulsante <ENTER>.**
 - Viene visualizzata la schermata di conferma.
 - 11) **Premere ◀▶ per selezionare [ESEGUI] e premere il pulsante <ENTER>.**

Nota

- I dettagli dell'impostazione vengono visualizzati in [RISOLUZIONE] e [FREQUENZA SCAN VERTICALE] di [STATO EDID].
- Le impostazioni della frequenza di scansione verticale e di risoluzione potrebbero anche essere richieste sul computer o sul dispositivo video.
- Dopo la configurazione delle impostazioni, del proprio computer o del video dispositivo o del proiettore potrebbe essere richiesto lo spegnimento e poi la riaccensione.
- Un segnale potrebbe non essere riprodotto con la risoluzione e la frequenza di scansione verticale impostate, a seconda del computer o del dispositivo video.

[DVI-D IN]

Commutare l'impostazione quando il dispositivo esterno è collegato al terminale <DVI-D IN> del proiettore e l'immagine non è proiettata correttamente.

- 1) **Premere ▲▼ per selezionare [DVI-D IN].**
- 2) **Premere il pulsante <ENTER>.**
 - Viene visualizzata la schermata [DVI-D IN].
- 3) **Premere ▲▼ per selezionare [SELEZIONE EDID].**
- 4) **Premere ◀▶ per commutare la voce.**
 - Le voci cambiano a ogni pressione del pulsante.

[EDID3]	Riconosce automaticamente i segnali video basati su immagini in movimento e i segnali basati su immagini statiche.
[EDID1]	Selezionare questa voce principalmente quando un dispositivo esterno che emette segnali video basati su immagini in movimento (come un lettore dischi Blu-ray) è collegato al terminale <DVI-D IN>.

[EDID2:PC]	Selezionare questa voce principalmente quando un dispositivo esterno che emette segnali video basati su immagini statiche (come un computer) è collegato al terminale <DVI-D IN>.
------------	-----------------------------------------------------------------------------------------------------------------------------------------------------------------------------------

5) Premere ▲▼ per selezionare [LIVELLO SEGNALE].

6) Premere ◀▶ per commutare la voce.

- Le voci cambiano a ogni pressione del pulsante.

[AUTO]	Imposta automaticamente il livello del segnale.
[0-255:PC]	Selezionare questa voce quando l'uscita del segnale proveniente dal terminale DVI-D di un dispositivo esterno (quale un computer) è in entrata al terminale <DVI-D IN>.
[16-235]	Selezionare questa voce quando l'uscita del segnale proveniente dal terminale HDMI di un dispositivo esterno (quale un lettore dischi Blu-ray, ecc.) è in ingresso al terminale <DVI-D IN> tramite un cavo di conversione, ecc.

Nota

- L'impostazione ottimale varia a seconda dell'impostazione di uscita del dispositivo esterno collegato. Consultare le istruzioni per l'uso del dispositivo esterno per quanto riguarda l'uscita del dispositivo esterno.
- I dati per il plug-and-play cambiano al variare dell'impostazione. Fare riferimento a "Elenco segnali compatibili" (► pagina 216) per la risoluzione che supporta il plug-and-play.

Impostazione di [MODALITÀ EDID]

1) Premere ▲▼ per selezionare [DVI-D IN].

2) Premere il pulsante <ENTER>.

- Viene visualizzata la schermata [DVI-D IN].

3) Premere ▲▼ per selezionare [MODALITÀ EDID].

4) Premere il pulsante <ENTER>.

- Viene visualizzata la schermata [MODALITÀ DVI-D EDID].

5) Premere ◀▶ per commutare [MODALITÀ EDID].

- Le voci cambiano a ogni pressione del pulsante.

[DEFAULT]	Impostazione standard.
[ADATTAMENTO SCHERMO]	Cambia i dati EDID in base all'impostazione di [FORMATO SCHERMO].
[UTENTE]	Imposta le voci [RISOLUZIONE] e [FREQUENZA SCAN VERTICALE] su EDID.

- Quando è selezionato [DEFAULT] o [ADATTAMENTO SCHERMO], procedere al punto 10).

6) Premere il pulsante <ENTER>.

- Viene visualizzata la schermata [RISOLUZIONE].

7) Premere ▲▼◀▶ per selezionare [RISOLUZIONE].

- Selezionare [1024x768p], [1280x720p], [1280x768p], [1280x800p], [1280x1024p], [1366x768p], [1400x1050p], [1440x900p], [1600x900p], [1600x1200p], [1680x1050p], [1920x1080p], [1920x1080i] o [1920x1200p].

8) Premere il pulsante <ENTER>.

- Viene visualizzata la schermata [FREQUENZA SCAN VERTICALE].

9) Premere ◀▶ per selezionare [FREQUENZA SCAN VERTICALE].

- Selezionare [60Hz], [50Hz], [30Hz], [25Hz] o [24Hz] quando è selezionato [1920x1080p] per [RISOLUZIONE].
- Selezionare [60Hz], [50Hz] o [48Hz] quando è selezionato [1920x1080i] per [RISOLUZIONE].
- Selezionare [60Hz] o [50Hz] quando non è selezionato [1920x1080p] o [1920x1080i] per [RISOLUZIONE].

10) Premere il pulsante <ENTER>.

- Viene visualizzata la schermata di conferma.

11) Premere ◀▶ per selezionare [ESEGUI] e premere il pulsante <ENTER>.

Nota

- I dettagli dell'impostazione vengono visualizzati in [RISOLUZIONE] e [FREQUENZA SCAN VERTICALE] di [STATO EDID].
- Le impostazioni della frequenza di scansione verticale e di risoluzione potrebbero anche essere richieste sul computer o sul dispositivo video.
- Dopo la configurazione delle impostazioni, del proprio computer o del video dispositivo o del proiettore potrebbe essere richiesto lo spegnimento e poi la riaccensione.
- Un segnale potrebbe non essere riprodotto con la risoluzione e la frequenza di scansione verticale impostate, a seconda del computer o del dispositivo video.

[HDMI IN]

Commutare l'impostazione quando il dispositivo esterno è collegato al terminale <HDMI IN> del proiettore e l'immagine non è proiettata correttamente.

- 1) Premere ▲▼ per selezionare [HDMI IN].
- 2) Premere il pulsante <ENTER>.
 - Viene visualizzata la schermata [HDMI IN].
- 3) Premere ▲▼ per selezionare [LIVELLO SEGNALE].
- 4) Premere ◀▶ per commutare la voce.
 - Le voci cambiano a ogni pressione del pulsante.

[AUTO]	Imposta automaticamente il livello del segnale.
[64-940]	Selezionare questa voce quando l'uscita del segnale proveniente dal terminale HDMI di un dispositivo esterno (quale un lettore dischi Blu-ray) è in ingresso al terminale <HDMI IN>.
[0-1023]	Selezionare questa voce quando l'uscita del segnale proveniente dal terminale DVI-D di un dispositivo esterno (quale un computer) è in ingresso al terminale <HDMI IN> mediante un cavo di conversione o simili. Selezionare questa voce inoltre quando l'uscita del segnale proveniente dal terminale HDMI di un computer o di un altro dispositivo è in ingresso al terminale <HDMI IN>.

Nota

- L'impostazione ottimale varia a seconda dell'impostazione di uscita del dispositivo esterno collegato. Consultare le istruzioni per l'uso del dispositivo esterno per quanto riguarda l'uscita del dispositivo esterno.
- Il livello di segnale HDMI è visualizzato per 30 bit di ingresso.

Impostazione di [MODALITÀ EDID]

- 1) Premere ▲▼ per selezionare [HDMI IN].
- 2) Premere il pulsante <ENTER>.
 - Viene visualizzata la schermata [HDMI IN].
- 3) Premere ▲▼ per selezionare [MODALITÀ EDID].
- 4) Premere il pulsante <ENTER>.
 - Viene visualizzata la schermata [MODALITÀ HDMI EDID].
- 5) Premere ◀▶ per commutare [MODALITÀ EDID].
 - Le voci cambiano a ogni pressione del pulsante.

[DEFAULT]	Impostazione standard.
[ADATTAMENTO SCHERMO]	Cambia i dati EDID in base all'impostazione di [FORMATO SCHERMO].
[UTENTE]	Imposta le voci [RISOLUZIONE] e [FREQUENZA SCAN VERTICALE] su EDID.

- Quando è selezionato [DEFAULT] o [ADATTAMENTO SCHERMO], procedere al punto **10**).

- 6) Premere il pulsante <ENTER>.
 - Viene visualizzata la schermata [RISOLUZIONE].
- 7) Premere ▲▼◀▶ per selezionare [RISOLUZIONE].
 - Selezionare [1024x768p], [1280x720p], [1280x768p], [1280x800p], [1280x1024p], [1366x768p], [1400x1050p], [1440x900p], [1600x900p], [1600x1200p], [1680x1050p], [1920x1080p], [1920x1080i] o [1920x1200p].

- 8) **Premere il pulsante <ENTER>.**
 - Viene visualizzata la schermata [FREQUENZA SCAN VERTICALE].
- 9) **Premere ◀▶ per selezionare [FREQUENZA SCAN VERTICALE].**
 - Selezionare [60Hz], [50Hz], [30Hz], [25Hz] o [24Hz] quando è selezionato [1920x1080p] per [RISOLUZIONE].
 - Selezionare [60Hz], [50Hz] o [48Hz] quando è selezionato [1920x1080i] per [RISOLUZIONE].
 - Selezionare [60Hz] o [50Hz] quando non è selezionato [1920x1080p] o [1920x1080i] per [RISOLUZIONE].
- 10) **Premere il pulsante <ENTER>.**
 - Viene visualizzata la schermata di conferma.
- 11) **Premere ◀▶ per selezionare [ESEGUI] e premere il pulsante <ENTER>.**

Nota

- I dettagli dell'impostazione vengono visualizzati in [RISOLUZIONE] e [FREQUENZA SCAN VERTICALE] di [STATO EDID].
- Le impostazioni della frequenza di scansione verticale e di risoluzione potrebbero anche essere richieste sul computer o sul dispositivo video.
- Dopo la configurazione delle impostazioni, del proprio computer o del video dispositivo o del proiettore potrebbe essere richiesto lo spegnimento e poi la riaccensione.
- Un segnale potrebbe non essere riprodotto con la risoluzione e la frequenza di scansione verticale impostate, a seconda del computer o del dispositivo video.

[DIGITAL LINK IN]

Imposta il livello del segnale quando è selezionato l'ingresso DIGITAL LINK.

- 1) **Premere ▲▼ per selezionare [DIGITAL LINK IN].**
- 2) **Premere il pulsante <ENTER>.**
 - Viene visualizzata la schermata [DIGITAL LINK IN].
- 3) **Premere ▲▼ per selezionare [LIVELLO SEGNALE].**
- 4) **Premere ◀▶ per commutare la voce.**
 - Le voci cambiano a ogni pressione del pulsante.

[AUTO]	Imposta automaticamente il livello del segnale.
[64-940]	Selezionare questa voce quando l'uscita del segnale proveniente dal terminale HDMI di un dispositivo esterno (quale un lettore dischi Blu-ray, ecc.) è in ingresso al terminale <DIGITAL LINK/LAN> tramite un trasmettitore cavo incrociato.
[0-1023]	Selezionare questa voce quando l'uscita del segnale proveniente dal terminale DVI-D o dal terminale HDMI di un dispositivo esterno (quale un computer) è in ingresso nel terminale <DIGITAL LINK/LAN> tramite un trasmettitore cavo incrociato.

Nota

- L'impostazione ottimale varia a seconda dell'impostazione di uscita del dispositivo esterno collegato. Consultare le istruzioni per l'uso del dispositivo esterno per quanto riguarda l'uscita del dispositivo esterno.
- Il livello del segnale è visualizzato per 30 bit di ingresso.

Impostazione di [MODALITÀ EDID]

- 1) **Premere ▲▼ per selezionare [DIGITAL LINK IN].**
- 2) **Premere il pulsante <ENTER>.**
 - Viene visualizzata la schermata [DIGITAL LINK IN].
- 3) **Premere ▲▼ per selezionare [MODALITÀ EDID].**
- 4) **Premere il pulsante <ENTER>.**
 - Viene visualizzata la schermata [MODALITÀ DIGITAL LINK EDID].
- 5) **Premere ◀▶ per commutare [MODALITÀ EDID].**
 - Le voci cambiano a ogni pressione del pulsante.

[DEFAULT]	Impostazione standard.
-----------	------------------------

[ADATTAMENTO SCHERMO]	Cambia i dati EDID in base all'impostazione di [FORMATO SCHERMO].
[UTENTE]	Imposta le voci [RISOLUZIONE] e [FREQUENZA SCAN VERTICALE] su EDID.

- Quando è selezionato [DEFAULT] o [ADATTAMENTO SCHERMO], procedere al punto **10**).
- 6) **Premere il pulsante <ENTER>.**
 - Viene visualizzata la schermata [RISOLUZIONE].
 - 7) **Premere ▲▼◀▶ per selezionare [RISOLUZIONE].**
 - Selezionare [1024x768p], [1280x720p], [1280x768p], [1280x800p], [1280x1024p], [1366x768p], [1400x1050p], [1440x900p], [1600x900p], [1600x1200p], [1680x1050p], [1920x1080p], [1920x1080i] o [1920x1200p].
 - 8) **Premere il pulsante <ENTER>.**
 - Viene visualizzata la schermata [FREQUENZA SCAN VERTICALE].
 - 9) **Premere ◀▶ per selezionare [FREQUENZA SCAN VERTICALE].**
 - Selezionare [60Hz], [50Hz], [30Hz], [25Hz] o [24Hz] quando è selezionato [1920x1080p] per [RISOLUZIONE].
 - Selezionare [60Hz], [50Hz] o [48Hz] quando è selezionato [1920x1080i] per [RISOLUZIONE].
 - Selezionare [60Hz] o [50Hz] quando non è selezionato [1920x1080p] o [1920x1080i] per [RISOLUZIONE].
 - 10) **Premere il pulsante <ENTER>.**
 - Viene visualizzata la schermata di conferma.
 - 11) **Premere ◀▶ per selezionare [ESEGUI] e premere il pulsante <ENTER>.**

Nota

- I dettagli dell'impostazione vengono visualizzati in [RISOLUZIONE] e [FREQUENZA SCAN VERTICALE] di [STATO EDID].
- Le impostazioni della frequenza di scansione verticale e di risoluzione potrebbero anche essere richieste sul computer o sul dispositivo video.
- Dopo la configurazione delle impostazioni, del proprio computer o del video dispositivo o del proiettore potrebbe essere richiesto lo spegnimento e poi la riaccensione.
- Un segnale potrebbe non essere riprodotto con la risoluzione e la frequenza di scansione verticale impostate, a seconda del computer o del dispositivo video.

[SDI IN]

Impostare questa funzione conformemente al segnale immesso ai terminali <SDI IN 1>/<SDI IN 2>.

Impostazione di [LINK SDI]

- 1) **Premere ▲▼ per selezionare [SDI IN].**
- 2) **Premere il pulsante <ENTER>.**
 - Viene visualizzata la schermata [SDI IN].
- 3) **Premere ▲▼ per selezionare [LINK SDI].**
- 4) **Premere ◀▶ per commutare la voce.**

[SINGLE LINK]	Imposta l'ingresso SDI1 e l'ingresso SDI2 su Single link.
[DUAL LINK]	Imposta l'ingresso SDI1 e l'ingresso SDI2 su Dual link.
[AUTO]	Seleziona automaticamente il Single link o il Dual link.

Nota

- Non è possibile impostare [LINK SDI] quando [MODALITÀ INGRESSO BACKUP] è impostato su [2].
- Quando è impostato [AUTO], Single link o Dual link sarà selezionato automaticamente leggendo l'ID del carico utile aggiunto al segnale di ingresso. Single link sarà selezionato quando un'ID del carico utile non viene aggiunto al segnale di ingresso.

Impostazione di [LIVELLO SEGNALE]

Selezionare l'ampiezza del segnale da immettere.

- 1) **Premere ▲▼ per selezionare [SDI IN].**

- 2) Premere il pulsante <ENTER>.
 - Viene visualizzata la schermata [SDI IN].
- 3) Premere ▲▼ per selezionare [LIVELLO SEGNALE].
- 4) Premere ◀▶ per commutare la voce.

[64-940]	Generalmente, usare questa impostazione.
[4-1019]	Selezionare questa voce quando il grigio viene visualizzato come nero.

Impostazione di [BIT DEPTH]

- 1) Premere ▲▼ per selezionare [SDI IN].
- 2) Premere il pulsante <ENTER>.
 - Viene visualizzata la schermata [SDI IN].
- 3) Premere ▲▼ per selezionare [BIT DEPTH].
- 4) Premere ◀▶ per commutare la voce.

[AUTO]	Seleziona automaticamente [12-bit] o [10-bit].
[12-bit]	Fissa su [12-bit].
[10-bit]	Fissa su [10-bit].

Impostazione di [MAPPING 3G-SDI]

- 1) Premere ▲▼ per selezionare [SDI IN].
- 2) Premere il pulsante <ENTER>.
 - Viene visualizzata la schermata [SDI IN].
- 3) Premere ▲▼ per selezionare [MAPPING 3G-SDI].
- 4) Premere ◀▶ per commutare la voce.

[AUTO]	Seleziona automaticamente [LIVELLO A] o [LIVELLO B].
[LIVELLO A]	Fissa su [LIVELLO A].
[LIVELLO B]	Fissa su [LIVELLO B].

Nota

- Questa non funziona quando è in ingresso il segnale SD-SDI o il segnale HD-SDI.

[ON-SCREEN DISPLAY]

Imposta il display su schermo.

Impostazione di [POSIZIONE OSD]

Impostare la posizione della schermata menu (OSD).

- 1) Premere ▲▼ per selezionare [ON-SCREEN DISPLAY].
- 2) Premere il pulsante <ENTER>.
 - Viene visualizzata la schermata [ON-SCREEN DISPLAY].
- 3) Premere ▲▼ per selezionare [POSIZIONE OSD].
- 4) Premere ◀▶ per commutare la voce.
 - Le voci cambiano a ogni pressione del pulsante.

[2]	Imposta la posizione al centro dello schermo, verso sinistra.
[3]	Imposta la posizione nell'angolo in basso a sinistra dello schermo.
[4]	Imposta la posizione al centro dello schermo, in alto.

[5]	Imposta la posizione al centro dello schermo.
[6]	Imposta la posizione al centro dello schermo in basso.
[7]	Imposta la posizione nell'angolo in alto a destra dello schermo.
[8]	Imposta la posizione al centro dello schermo, verso destra.
[9]	Imposta la posizione nell'angolo in basso a destra dello schermo.
[1]	Imposta la posizione nell'angolo in alto a sinistra dello schermo.

Impostazione di [ROTAZIONE OSD]

Imposta l'orientamento della schermata menu (OSD).

- 1) Premere ▲▼ per selezionare [ON-SCREEN DISPLAY].
- 2) Premere il pulsante <ENTER>.
 - Viene visualizzata la schermata [ON-SCREEN DISPLAY].
- 3) Premere ▲▼ per selezionare [ROTAZIONE OSD].
- 4) Premere ◀▶ per commutare la voce.
 - Le voci cambiano a ogni pressione del pulsante.

[OFF]	Non ruota la schermata.
[SENSO ORARIO]	Ruota la schermata di 90° in senso orario.
[SENSO ANTIORARIO]	Ruota la schermata di 90° in senso antiorario.

Impostazione di [MODELLO OSD]

Impostare il colore della schermata menu (OSD).

- 1) Premere ▲▼ per selezionare [ON-SCREEN DISPLAY].
- 2) Premere il pulsante <ENTER>.
 - Viene visualizzata la schermata [ON-SCREEN DISPLAY].
- 3) Premere ▲▼ per selezionare [MODELLO OSD].
- 4) Premere ◀▶ per commutare la voce.
 - Le voci cambiano a ogni pressione del pulsante.

[1]	Imposta il colore giallo.
[2]	Imposta il colore blu.
[3]	Imposta il colore bianco.
[4]	Imposta il colore verde.
[5]	Imposta il colore pesca.
[6]	Imposta il colore marrone.

Impostazione di [MEMORIA OSD]

Impostare l'arresto della posizione del cursore della schermata del menu (OSD).

- 1) Premere ▲▼ per selezionare [ON-SCREEN DISPLAY].
- 2) Premere il pulsante <ENTER>.
 - Viene visualizzata la schermata [ON-SCREEN DISPLAY].
- 3) Premere ▲▼ per selezionare [MEMORIA OSD].
- 4) Premere ◀▶ per commutare la voce.
 - Le voci cambiano a ogni pressione del pulsante.

[ON]	Arresta la posizione del cursore.
[OFF]	Non arresta la posizione del cursore.

Nota

- La posizione del cursore non viene mantenuta anche se [MEMORIA OSD] è impostato su [ON].

Impostazione di [GUIDA INGRESSO]

Imposta se visualizzare la guida ingressi (nome del terminale d'ingresso, nome segnale, numero memoria e [STATO INGRESSO BACKUP] attualmente selezionato) nella posizione definita in [POSIZIONE OSD].

- 1) Premere ▲▼ per selezionare [ON-SCREEN DISPLAY].
- 2) Premere il pulsante <ENTER>.
 - Viene visualizzata la schermata [ON-SCREEN DISPLAY].
- 3) Premere ▲▼ per selezionare [GUIDA INGRESSO].
- 4) Premere ◀▶ per commutare la voce.
 - Le voci cambiano a ogni pressione del pulsante.

[ON]	Visualizza la guida ingressi.
[OFF]	Nasconde la guida ingressi.

Impostazione di [MESSAGGIO DI AVVISO]

Attiva/disattiva la visualizzazione del messaggio di avvertenza.

- 1) Premere ▲▼ per selezionare [ON-SCREEN DISPLAY].
- 2) Premere il pulsante <ENTER>.
 - Viene visualizzata la schermata [ON-SCREEN DISPLAY].
- 3) Premere ▲▼ per selezionare [MESSAGGIO DI AVVISO].
- 4) Premere ◀▶ per commutare la voce.
 - Le voci cambiano a ogni pressione del pulsante.

[ON]	Visualizza il messaggio di avvertenza.
[OFF]	Nasconde il messaggio di avvertenza.

Nota

- Quando [MESSAGGIO DI AVVISO] è impostato su [OFF], il messaggio di avvertenza non sarà visualizzato sull'immagine proiettata anche se viene rilevato uno stato di avvertenza quale [ATTENZIONE ALLA TEMPERATURA] o [PULIRE IL FILTRO!]. Inoltre, il seguente messaggio di conto alla rovescia non viene visualizzato: il messaggio fino a che l'alimentazione non viene disattivata dopo l'esecuzione della funzione luci spente senza segnale; il messaggio fino a che la fonte di luce non viene disattivata dopo l'esecuzione della funzione luci spente senza segnale

[ROTAZIONE IMMAGINE]

Imposta se ruotare l'immagine in ingresso durante la proiezione.

- 1) Premere ▲▼ per selezionare [ROTAZIONE IMMAGINE].
- 2) Premere ◀▶ per selezionare una voce.
 - Le voci cambiano a ogni pressione del pulsante.

[OFF]	Proietta l'immagine in ingresso senza rotazione.
[SENSO ORARIO]	Ruota l'immagine in ingresso di 90° in senso orario e la proietta.
[SENSO ANTIORARIO]	Ruota l'immagine in ingresso di 90° in senso antiorario e la proietta.

Nota

- [ROTAZIONE IMMAGINE] è disabilitato durante la visualizzazione dell'immagine 3D, la visualizzazione dell'immagine in formato simultaneo e durante P IN P.
- L'orientamento del display su schermo non cambia anche quando [ROTAZIONE IMMAGINE] non è impostato su [OFF]. Impostare il menu [OPZIONI VISUALIZZAZIONE] → [ON-SCREEN DISPLAY] → [ROTAZIONE OSD] (➔ pagina 122) secondo necessità.

[COLORE SFONDO]

Imposta la visualizzazione dello schermo di proiezione quando non vi è alcun segnale in ingresso.

- 1) Premere ▲▼ per selezionare [COLORE SFONDO].
- 2) Premere ◀▶ per commutare la voce.
 - Le voci cambiano a ogni pressione del pulsante.

[BLU]	Visualizza l'intera area di proiezione in colore blu.
[NERO]	Visualizza l'intera area di proiezione in colore nero.
[LOGO DEFAULT]	Visualizza il logo Panasonic.
[LOGO UTENTE]	Visualizza l'immagine registrata dall'utente.

Nota

- Per creare/registrare l'immagine [LOGO UTENTE], utilizzare il "Logo Transfer Software" incluso nel CD-ROM fornito.

[STARTUP LOGO]

Imposta la visualizzazione del logo quando si accende il proiettore.

- 1) Premere ▲▼ per selezionare [STARTUP LOGO].
- 2) Premere ◀▶ per commutare la voce.
 - Le voci cambiano a ogni pressione del pulsante.

[LOGO DEFAULT]	Visualizza il logo Panasonic.
[LOGO UTENTE]	Visualizza l'immagine registrata dall'utente.
[NONE]	Disattiva la visualizzazione dello startup logo.

Nota

- Quando è selezionato [LOGO UTENTE], la visualizzazione dello startup logo sarà mantenuta per circa 15 secondi.
- Per creare/registrare l'immagine [LOGO UTENTE], utilizzare il "Logo Transfer Software" incluso nel CD-ROM fornito.

[UNIFORMITÀ]

Correggere la luminosità e la difformità del colore dell'intera schermata.

Impostazione di ogni colore

- 1) Premere ▲▼ per selezionare [UNIFORMITÀ].
- 2) Premere il pulsante <ENTER>.
 - Viene visualizzata la schermata [UNIFORMITÀ].
- 3) Premere ▲▼ per selezionare [BIANCO], [ROSSO] o [VERDE] o [BLU].
- 4) Premere ◀▶ per regolare il livello.

Voce	Operazione	Regolazione	Intervallo di regolazione
[VERTICALE]	Premere ▶.	Il colore del lato inferiore diventa pallido, oppure il colore del lato superiore diventa scuro.	-127 - +127
	Premere ◀.	Il colore del lato superiore diventa pallido, oppure il colore del lato inferiore diventa scuro.	
[ORIZZONTALE]	Premere ▶.	Il colore del lato sinistro diventa pallido, oppure il colore del lato destro diventa scuro.	
	Premere ◀.	Il colore del lato destro diventa pallido, oppure il colore del lato sinistro diventa scuro.	

Impostazione di [CORREZIONE SEGNALE PC]

Per utilizzare la funzione [CORREZIONE SEGNALE PC], è richiesto il Kit di aggiornamento opzionale (Modello n.: ET-UK20). Per acquistare il prodotto, consultare il rivenditore.

- 1) Premere ▲▼ per selezionare [UNIFORMITÀ].
- 2) Premere il pulsante <ENTER>.
 - Viene visualizzata la schermata [UNIFORMITÀ].
- 3) Premere ▲▼ per selezionare [CORREZIONE SEGNALE PC].
- 4) Premere ◀▶ per commutare la voce.

[OFF]	Non esegue la correzione tramite computer.
[ON]*1	Esegue la correzione per la luminosità e la difformità del colore dell'intera schermata tramite computer.

*1 Per utilizzare i comandi del computer al fine di apportare correzioni, sono richieste competenze di livello avanzato. Consultare il rivenditore.

Nota

- Il valore dell'impostazione [UNIFORMITÀ] non ritornerà all'impostazione predefinita di fabbrica anche se [TUTTI I DATI UTENTE] viene eseguito dal menu [IMPOSTAZIONI PROIETTORE] → [INIZIALIZZAZIONE] (➔ pagina 152).

[IMPOSTAZIONI OTTURATORE]

Il funzionamento della funzione otturatore è impostato.

Impostazione di [OTTURATORE MECCANICO]

- 1) Premere ▲▼ per selezionare [IMPOSTAZIONI OTTURATORE].
- 2) Premere il pulsante <ENTER>.
 - Viene visualizzata la schermata [IMPOSTAZIONI OTTURATORE].
- 3) Premere ▲▼ per selezionare [OTTURATORE MECCANICO].
- 4) Premere ◀▶ per commutare la voce.

[ABILITA]	Disattiva la fonte di luce e chiude l'otturatore meccanico quando la funzione dell'otturatore è abilitata (otturatore: chiuso).
[DISABILITA]	Lascia l'otturatore meccanico aperto e disattiva solo la fonte di luce quando la funzione dell'otturatore è abilitata (otturatore: chiuso).

Nota

- Chiudendo l'otturatore meccanico, è possibile prevenire il malfunzionamento del chip DLP provocato dal raggio laser ad alta potenza che entra nella superficie della lente di proiezione. Per chiudere l'otturatore meccanico, impostare [OTTURATORE MECCANICO] su [ABILITA] e quindi impostare la funzione dell'otturatore da abilitare (otturatore: chiuso).
- Quando [OTTURATORE MECCANICO] è impostato su [ABILITA], occorreranno circa 0,5 secondi da quando la funzione dell'otturatore è abilitata (otturatore: chiuso) a quando la funzione dell'otturatore è disabilitata (otturatore: aperto).
- La fonte di luce potrebbe accendersi più scura a causa del riscaldamento quando viene utilizzata la funzione dell'otturatore mentre la temperatura dell'ambiente operativo è intorno agli 0 °C (32 °F) quando [OTTURATORE MECCANICO] è impostato su [DISABILITA].

Impostazione [DISSOLVENZA IN INGRESSO] o [DISSOLVENZA IN USCITA]

Imposta la dissolvenza in ingresso e la dissolvenza in uscita dell'immagine quando è attiva la funzione otturatore.

- 1) Premere ▲▼ per selezionare [IMPOSTAZIONI OTTURATORE].
- 2) Premere il pulsante <ENTER>.
 - Viene visualizzata la schermata [IMPOSTAZIONI OTTURATORE].
- 3) Premere ▲▼ per selezionare [DISSOLVENZA IN INGRESSO] o [DISSOLVENZA IN USCITA].
- 4) Premere ◀▶ per commutare la voce.

Voce		Regolazione
[DISSOLVENZA IN INGRESSO] [DISSOLVENZA IN USCITA]	[OFF]	Non imposta dissolvenza in ingresso o dissolvenza in uscita.
	[0.5 s] - [10.0 s]	Imposta il tempo dissolvenza in ingresso o in uscita. Selezionare una voce da [0.5s] - [4.0s], [5.0s], [7.0s] o [10.0s]. [0.5s] - [4.0s] è selezionabile a incrementi di 0,5.

Nota

- Premere il pulsante <SHUTTER> sul telecomando o sul pannello di controllo durante la dissolvenza per annullarla.

Impostazione di [ALL'ACCENSIONE]

Automaticamente abilita/disabilita la funzione otturatore (otturatore: chiuso/aperto) quando l'alimentazione è attiva.

- 1) Premere ▲▼ per selezionare [IMPOSTAZIONI OTTURATORE].
- 2) Premere il pulsante <ENTER>.
 - Viene visualizzata la schermata [IMPOSTAZIONI OTTURATORE].
- 3) Premere ▲▼ per selezionare [ALL'ACCENSIONE].
- 4) Premere ◀▶ per commutare la voce.

[APERTO]	Il proiettore entra in modalità proiezione con la funzione dell'otturatore disabilitata (otturatore: aperto) quando viene accesa l'alimentazione.
[CHIUSO]	Il proiettore entra in modalità proiezione con la funzione dell'otturatore abilitata (otturatore: chiuso) quando viene accesa l'alimentazione.

Impostazione [IN SPEGNIMENTO]

Apri/chiude automaticamente l'otturatore meccanico quando l'alimentazione è disattivata.

- 1) Premere ▲▼ per selezionare [IMPOSTAZIONI OTTURATORE].
- 2) Premere il pulsante <ENTER>.
 - Viene visualizzata la schermata [IMPOSTAZIONI OTTURATORE].
- 3) Premere ▲▼ per selezionare [IN SPEGNIMENTO].
- 4) Premere ◀▶ per commutare la voce.

[TIENI STATO ATTUALE]	Il proiettore entra in modalità standby con la condizione dell'otturatore meccanico mantenuta quando il proiettore è spento.
[APERTO]	Il proiettore entra in modalità standby con l'otturatore meccanico aperto quando il proiettore è spento.
[CHIUSO]	Il proiettore entra in modalità standby con l'otturatore meccanico chiuso quando il proiettore è spento.

Impostazione della funzione sincronizzazione otturatore

La funzione sincronizzazione otturatore è una funzione che consente di sincronizzare il funzionamento dell'otturatore del proiettore specificato verso altri proiettori, mentre l'effetto dell'uso della funzione otturatore comprendente il funzionamento della dissolvenza in ingresso/in uscita può essere sincronizzato.

Per utilizzare la funzione sincronizzazione otturatore, è necessario collegare i proiettori di destinazione per la sincronizzazione in loop con collegamento concatenato facendo uso del terminale <3D SYNC 1 IN/OUT> e del terminale <3D SYNC 2 OUT>. Per i dettagli sul collegamento dei proiettori, consultare "Esempio di collegamento quando si utilizza la funzione sincronizzazione contrasto/funzione sincronizzazione otturatore" (► pagina 52).

- 1) Premere ▲▼ per selezionare [IMPOSTAZIONI OTTURATORE].
- 2) Premere il pulsante <ENTER>.
 - Viene visualizzata la schermata [IMPOSTAZIONI OTTURATORE].
- 3) Premere ▲▼ per selezionare [MULTI PROJECTOR SYNC].
- 4) Premere il pulsante <ENTER>.
 - Viene visualizzata la schermata [MULTI PROJECTOR SYNC].

5) Premere ▲▼ per selezionare [MODO].

6) Premere ◀▶ per commutare la voce.

- Le voci cambiano a ogni pressione del pulsante.

[OFF]	Selezionare questa voce quando non vengono utilizzate la funzione sincronizzazione contrasto e la funzione sincronizzazione otturatore.
[MASTER]	Selezionare questa voce quando è utilizzata la funzione sincronizzazione contrasto o la funzione sincronizzazione otturatore. Impostare questa voce soltanto su uno dei proiettori collegati che si trasforma nella sorgente di sincronizzazione del funzionamento dell'otturatore.
[SLAVE]	Selezionare questa voce quando è utilizzata la funzione sincronizzazione contrasto o la funzione sincronizzazione otturatore. Impostare questa voce in tutti i proiettori collegati escludendo il proiettore impostato come [MASTER].

- Quando non è selezionato [OFF], il risultato diagnostico viene visualizzato in [STATO LINK], indicando se tutti i proiettori compresi i proiettori di destinazione per la sincronizzazione sono collegati correttamente e se [MODO] è impostato correttamente.

[LINKED]	Tutti i proiettori sono collegati correttamente e correttamente impostati. Si trovano nella condizione che la funzione sincronizzazione contrasto o la funzione sincronizzazione otturatore possono essere utilizzate.
[NO LINK]	I proiettori non sono correttamente collegati o non correttamente impostati. Controllare lo stato di collegamento del cavo e l'impostazione del proiettore per ogni proiettore collegato.

7) Premere ▲▼ per selezionare [SINCRONIZZAZIONE OTTURATORE].

8) Premere ◀▶ per commutare la voce.

- Le voci cambiano a ogni pressione del pulsante.

[OFF]	Selezionare questa voce quando la funzione sincronizzazione otturatore non viene utilizzata.
[ON]	Selezionare questa voce quando la funzione sincronizzazione otturatore è utilizzata.

Nota

- La voce di impostazione [MULTI PROJECTOR SYNC] è comune con la seguente voce di menu.
 - Il menu [IMPOSTAZIONI PROIETTORE] → [MULTI PROJECTOR SYNC]
 Per i dettagli sulla funzione sincronizzazione contrasto, consultare il menu [IMPOSTAZIONI PROIETTORE] → [MULTI PROJECTOR SYNC] (► pagina 144).
- La funzione sincronizzazione otturatore sarà operativa quando tutte le seguenti condizioni saranno soddisfatte.
 - Tutti i proiettori da collegare sono collegati in loop con collegamento concatenato. (Massimo 64 proiettori)
 - [MODO] su un solo proiettore collegato è impostato su [MASTER] e [MODO] su tutti gli altri proiettori sono impostati su [SLAVE].
 - [SINCRONIZZAZIONE OTTURATORE] sui proiettori per eseguire la sincronizzazione dell'otturatore è impostato su [ON].
- È possibile impostare [SINCRONIZZAZIONE OTTURATORE] su [OFF] per i proiettori che sono collegati, ma non sincronizzare.
- Il funzionamento dell'otturatore dalla funzione sincronizzazione otturatore seguirà l'impostazione del menu [OPZIONI VISUALIZZAZIONE] → [IMPOSTAZIONI OTTURATORE] sul proiettore in cui [MODO] è impostato su [MASTER].
- Il funzionamento dell'otturatore meccanico non è incluso nella funzione sincronizzazione otturatore.
- Quando il segnale di ingresso in ogni proiettore collegato non è sincronizzato, la temporizzazione del funzionamento dell'otturatore tra i proiettori potrebbe spostarsi fino a 1 frame mentre si utilizza la funzione sincronizzazione otturatore.
- La funzione otturatore del proiettore con [MODO] impostato su [SLAVE] può essere azionata individualmente. In quel momento, il funzionamento dell'otturatore seguirà l'impostazione del menu [OPZIONI VISUALIZZAZIONE] → [IMPOSTAZIONI OTTURATORE] impostato in quel proiettore.
- L'impostazione [IMPOSTAZIONI SYNC 3D] è disabilitata e fissata su [OFF] quando [MULTI PROJECTOR SYNC] → [MODO] non è impostato su [OFF].
- Le seguenti impostazioni sono disabilitate e la funzione sincronizzazione contrasto e la funzione sincronizzazione otturatore non sono utilizzabili quando [IMPOSTAZIONI SYNC 3D] non è impostato su [OFF].
 - Il menu [IMMAGINE] → [CONTRASTO DINAMICO] → [UTENTE] → [MULTI PROJECTOR SYNC]
 - Il menu [OPZIONI VISUALIZZAZIONE] → [IMPOSTAZIONI OTTURATORE] → [MULTI PROJECTOR SYNC]
 - Il menu [IMPOSTAZIONI PROIETTORE] → [MULTI PROJECTOR SYNC]

[FERMO IMMAGINE]

Mette in pausa temporaneamente l'immagine proiettata indipendentemente dalla riproduzione del dispositivo esterno.

1) Premere ▲▼ per selezionare [FERMO IMMAGINE].

2) Premere il pulsante <ENTER>.

- Premere il pulsante <MENU> per rilasciare.

Nota

- Quando il video è in pausa, sullo schermo viene visualizzato [FERMO IMMAGINE].

[ANALISI SEGNALE VIDEO]

Usare i segnali di ingresso da un dispositivo esterno collegato per visualizzare in forma d'onda. Controllare se il livello del segnale dell'emissione video (luminanza) è compreso entro il raggio raccomandato per il proiettore e regolarlo.

- 1) Premere ▲▼ per selezionare [ANALISI SEGNALE VIDEO].
- 2) Premere ◀▶ per commutare la voce.

[OFF]	Non visualizza il monitor forma d'onda.
[ON]	Visualizza il monitor forma d'onda.

- 3) Premere due volte il pulsante <MENU> per schiarire.
- 4) Premere ▲▼ per selezionare una qualsiasi riga orizzontale.
- 5) Premere il pulsante <ENTER> per passare su **Selezionare riga luminanza, rosso, verde o blu.**
 - Le voci di selezione riga vengono commutate ogni volta che viene premuto <ENTER> solo quando è visualizzato il monitor forma d'onda.

“Selezionare riga (luminanza)”	Visualizzata in forma d'onda bianca.
“Selezionare riga (rosso)”	Visualizzata in forma d'onda rossa.
“Selezionare riga (verde)”	Visualizzata in forma d'onda verde.
“Selezionare riga (blu)”	Visualizzata in forma d'onda blu.

Nota

- L'impostazione è altresì disponibile con [TASTO FUNZIONE] (► pagina 147).
- Il monitor a forma d'onda non può essere visualizzato mentre ci si trova in [P IN P].
- Il monitor a forma d'onda si spegne quando [P IN P] viene eseguito durante il monitoraggio a forma d'onda.
- Il monitor a forma d'onda non viene visualizzato quando il display su schermo è nascosto (spento).
- Utilizzare [ANALISI SEGNALE VIDEO 3D] per visualizzare il monitor forma d'onda con l'immagine 3D.

Regolazione della forma d'onda

Proiettare il segnale di regolazione della luminanza di un disco di prova commerciale (0 % (0 IRE o 7,5 IRE) – 100 % (100 IRE)) e regolare.

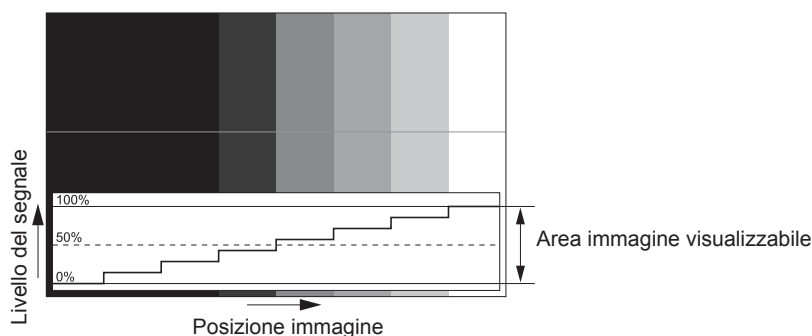

- 1) Selezionare “Selezionare riga (luminanza)” sul monitor forma d'onda.
- 2) Regolare il livello di nero.
 - Utilizzare [LUMINOSITÀ] nel menu sullo schermo [IMMAGINE] per regolare il livello del nero 0 % del segnale video alla posizione 0 % del monitor forma d'onda.
- 3) Regolare il livello di bianco.
 - Utilizzare [CONTRASTO] nel menu sullo schermo [IMMAGINE] per regolare il livello del bianco 100 % del segnale video alla posizione 100 % del monitor forma d'onda.

Regolazione di rosso, verde e blu

- 1) Impostare [TEMPERATURA COLORE] su [UTENTE1] o [UTENTE2] (➔ pagina 86).
- 2) Selezionare “Selezionare riga (rosso)” sul monitor forma d’onda.
- 3) **Regolare le aree di rosso scuro.**
 - Utilizzare [ROSSO] in [BIL BIANCO BASSA] per regolare il livello del nero 0 % del segnale video alla posizione 0 % del monitor forma d’onda.
- 4) **Regolare le aree di rosso chiaro.**
 - Utilizzare [ROSSO] in [BIL BIANCO ALTA] per regolare il livello del bianco 100 % del segnale video alla posizione 100 % del monitor forma d’onda.
- 5) **Per regolare [ROSSO] e [VERDE], usare la procedura per [BLU].**

Nota

- Per il segnale DVI-D, il segnale HDMI, il segnale SDI o il segnale DIGITAL LINK, confermare che l’impostazione per [LIVELLO SEGNALE] sia corretta prima di regolare il livello del nero.

[CUT OFF]

Ciascun componente dei colori rosso, verde e blu può essere rimosso.

- 1) Premere ▲▼ per selezionare [CUT OFF].
- 2) Premere il pulsante <ENTER>.
 - Viene visualizzata la schermata [CUT OFF].
- 3) Premere ▲▼ per selezionare [ROSSO], [VERDE] o [BLU].
- 4) Premere ◀▶ per commutare la voce.

[OFF]	Disabilita il cut off.
[ON]	Abilita il cut off.

Nota

- Quando un ingresso o un segnale sono commutati, l’impostazione di cut off ritorna alla configurazione originale (spento).

Menu [IMPOSTAZIONI PROIETTORE]

Nella schermata menu, selezionare [IMPOSTAZIONI PROIETTORE] dal menu principale, quindi selezionare una voce dal sotto-menu.

Fare riferimento a “Navigazione tra i menu” (➔ pagina 78) per il funzionamento della schermata menu.

[ID PROIETTORE]

Il proiettore ha una funzione di impostazione del numero ID che può essere utilizzata quando proiettori multipli vengono utilizzati uno accanto all'altro per abilitare il controllo simultaneo o individuale mediante un unico telecomando.

- 1) Premere ▲▼ per selezionare [ID PROIETTORE].
- 2) Premere ◀▶ per commutare la voce.
 - Le voci cambiano a ogni pressione del pulsante.

[TUTTI]	Selezionare questa voce durante il controllo dei proiettori senza specificare un numero ID.
[1] - [64]	Selezionare questa voce per specificare un numero ID per controllare un singolo proiettore.

Nota

- Per specificare un numero ID per il controllo individuale, il numero ID di un telecomando deve corrispondere con il numero ID del proiettore.
- Quando il numero ID è impostato su [TUTTI], il proiettore funzionerà indipendentemente dal numero ID specificato mediante telecomando o computer.
Se vengono impostati proiettori multipli uno accanto all'altro con gli ID impostati su [TUTTI], essi non possono essere controllati separatamente dai proiettori con altri numeri ID.
- Fare riferimento a “Impostazione del numero ID del telecomando” (➔ pagina 76) per come impostare il numero ID sul telecomando.

[MODO DI PROIEZIONE]

Imposta il modo di proiezione in base allo stato di installazione del proiettore.

Cambia il modo di proiezione se la visualizzazione dello schermo è capovolta o invertita.

- 1) Premere ▲▼ per selezionare [MODO DI PROIEZIONE].
- 2) Premere ◀▶ per commutare la voce.
 - Le voci cambiano a ogni pressione del pulsante.

[FRONTE/TAVOLO]	Quando si installa il proiettore su tavolo, ecc., di fronte allo schermo
[FRONTE/SOFF]	Quando si installa il proiettore usando il Supporto di montaggio a soffitto (opzionale) di fronte allo schermo
[RETRO/TAVOLO]	Quando si installa il proiettore su tavolo, ecc., alle spalle dello schermo (con uno schermo traslucido)
[RETRO/SOFF]	Quando si installa il proiettore alle spalle dello schermo (con uno schermo traslucido) utilizzando il Supporto di montaggio a soffitto (opzionale)

[IMPOST. FUNZIONAMENTO]

Impostare il metodo di funzionamento del proiettore.

Le impostazioni vengono riflesse quando “Impostazione iniziale (impostazione di funzionamento)” (➔ pagina 58) nella schermata [SETTAGGI INIZIALI] è già impostata.

Se si modificano le impostazioni durante l'uso del proiettore, la durata della riduzione della metà della luminanza della fonte di luce si accorcia o la luminanza potrebbe diminuire.

Impostazione di [MOD. FUNZION.]

- 1) Premere ▲▼ per selezionare [IMPOST. FUNZIONAMENTO].
- 2) Premere il pulsante <ENTER>.
 - Viene visualizzata la schermata [IMPOST. FUNZIONAMENTO].
- 3) Premere ▲▼ per selezionare [MOD. FUNZION.].
- 4) Premere ◀▶ per commutare la voce.
 - Le voci cambiano a ogni pressione del pulsante.

[NORMALE]*1	Impostare questa voce quando è necessaria un'alta luminosità. Il tempo di utilizzo stimato è pari a circa 20 000 ore.
[ECO]*1	Impostare questa voce per aumentare la durata della fonte di luce sebbene la luminosità si abbasserà rispetto a [NORMALE]. Il tempo di utilizzo stimato è pari a circa 24 000 ore.
[LUNGA DURATA 1]*1	Impostare questa voce per aumentare la durata della fonte di luce sebbene la luminosità si abbasserà rispetto a [ECO]. Il tempo di utilizzo stimato è pari a circa 43 000 ore.
[LUNGA DURATA 2]*1	Impostare questa voce per aumentare la durata della fonte di luce sebbene la luminosità si abbasserà rispetto a [LUNGA DURATA 1]. Il tempo di utilizzo stimato è pari a circa 61 000 ore.
[LUNGA DURATA 3]*1	Impostare questa voce per aumentare la durata della fonte di luce sebbene la luminosità si abbasserà rispetto a [LUNGA DURATA 2]. Il tempo di utilizzo stimato è pari a circa 87 000 ore.
[UTENTE1]	Impostare [INTENSITÀ LUM. MAX] e [INTENSITÀ LUMINOSA] individualmente.
[UTENTE2]	
[UTENTE3]	

*1 Il tempo di utilizzo viene stimato quando il menu [IMMAGINE] → [CONTRASTO DINAMICO] è impostato su [3].

- 5) Premere ▲▼ per selezionare [APPLICA].
- 6) Premere il pulsante <ENTER>.
- 7) Quando viene visualizzata la schermata di conferma, premere ◀▶ per selezionare [ESEGUI] e premere il pulsante <ENTER>.

Nota

- L'impostazione [MOD. FUNZION.] non verrà riportata all'impostazione default del fabbricante anche quando viene eseguito [TUTTI I DATI UTENTE] dal menu [IMPOSTAZIONI PROIETTORE] → [INIZIALIZZAZIONE] (➔ pagina 152).
- Non impostare [MOD. FUNZION.] su [ECO], [LUNGA DURATA 1], [LUNGA DURATA 2] o [LUNGA DURATA 3] quando si utilizza il proiettore a un'altitudine di 2 700 m (8 858') o superiore sul livello del mare.
- Se il tempo di utilizzo supera 20 000 ore, potrebbe essere necessaria la sostituzione dei componenti all'interno del proiettore. Consultare il rivenditore per i dettagli.

Impostazione di [INTENSITÀ LUM. MAX]

Regola il livello massimo per correggere la luminosità dello schermo in base alle modifiche della luminosità della fonte di luce.

- 1) Premere ▲▼ per selezionare [IMPOST. FUNZIONAMENTO].
- 2) Premere il pulsante <ENTER>.
 - Viene visualizzata la schermata [IMPOST. FUNZIONAMENTO].
- 3) Premere ▲▼ per selezionare [INTENSITÀ LUM. MAX].
- 4) Premere ◀▶ per regolare.

Operazione	Regolazione	Intervallo di regolazione
Premere ▶.	Aumenta il livello massimo di correzione di luminosità.	8,0 % - 100,0 %
Premere ◀.	Fa diminuire il livello massimo di correzione di luminosità.	

- 5) Premere ▲▼ per selezionare [APPLICA].
- 6) Premere il pulsante <ENTER>.
- 7) Quando viene visualizzata la schermata di conferma, premere ◀▶ per selezionare [ESEGUI] e premere il pulsante <ENTER>.

Nota

- Quando [MOD. FUNZION.] è impostato su [NORMALE], [ECO], [LUNGA DURATA 1], [LUNGA DURATA 2] o [LUNGA DURATA 3], non è possibile regolare la voce [INTENSITÀ LUM. MAX].
- Quando il menu [IMPOSTAZIONI PROIETTORE] → [CONTROLLO LUMINOSITÀ] → [CONTROLLO SETUP LUMINOSITÀ] → [MODAL. COSTANTE] è impostato su [AUTO] o [PC], la luminosità è corretta facendo uso di questa impostazione.
- L'impostazione [INTENSITÀ LUM. MAX] non verrà riportata all'impostazione default del fabbricante anche quando viene eseguito [TUTTI I DATI UTENTE] dal menu [IMPOSTAZIONI PROIETTORE] → [INIZIALIZZAZIONE] (➔ pagina 152).

Impostazione di [INTENSITÀ LUMINOSA]

Regola la luminosità della fonte di luce.

L'impostazione [INTENSITÀ LUMINOSA] viene sincronizzata con il menu [IMPOSTAZIONI PROIETTORE] → [INTENSITÀ LUMINOSA]. L'impostazione più recente è riflessa in entrambe le voci.

- 1) Premere ▲▼ per selezionare [IMPOST. FUNZIONAMENTO].
- 2) Premere il pulsante <ENTER>.
 - Viene visualizzata la schermata [IMPOST. FUNZIONAMENTO].
- 3) Premere ▲▼ per selezionare [INTENSITÀ LUMINOSA].
- 4) Premere ◀▶ per regolare.

Operazione	Regolazione		Intervallo di regolazione
	Luminosità	Tempo di utilizzo (stima)	
Premere ▶.	Lo schermo diventa più luminoso.	Il tempo di utilizzo diventa più breve.	8,0 % - 100,0 %
Premere ◀.	Lo schermo diventa più scuro.	Il tempo di utilizzo diventa maggiore.	

- 5) Premere ▲▼ per selezionare [APPLICA].
- 6) Premere il pulsante <ENTER>.
- 7) Quando viene visualizzata la schermata di conferma, premere ◀▶ per selezionare [ESEGUI] e premere il pulsante <ENTER>.

Nota

- È possibile regolare [INTENSITÀ LUMINOSA] individualmente per ogni voce di impostazione di [MOD. FUNZION.].
- In tal caso, quando si configurano schermi multipli con proiettori multipli, è possibile ottenere l'uniformità della luminosità tra gli schermi multipli regolando [INTENSITÀ LUMINOSA].

Interrelazione tra luminanza e tempo di utilizzo

È possibile utilizzare il proiettore con la luminosità e la durata d'uso desiderate combinando le impostazioni di [INTENSITÀ LUM. MAX], [INTENSITÀ LUMINOSA] e [MODAL. COSTANTE] in [CONTROLLO SETUP LUMINOSITA'].

L'interrelazione tra luminanza e tempo di utilizzo è quella che segue. Fare le impostazioni in base alla durata desiderata d'uso e alla luminosità dell'immagine proiettata.

I valori della luminanza e del tempo di utilizzo sono stime approssimative.

■ Per impostare il proiettore in base alla durata d'uso

Durata d'uso (ora)	Quando [MODAL. COSTANTE] è impostato su [OFF]			Quando [MODAL. COSTANTE] è impostato su [AUTO] o [PC]		
	[INTENSITÀ LUM. MAX] (%)	[INTENSITÀ LUMINOSA] (%)	Luminanza (lm)	[INTENSITÀ LUM. MAX] (%)	[INTENSITÀ LUMINOSA] (%)	Luminanza (lm)
20 000	100,0	100,0	12 000	100,0	58,0	7 000
24 000	100,0	83,0	10 000	100,0	54,0	6 500
27 000	100,0	65,0	7 800	100,0	51,0	6 100
31 000	100,0	—	—	100,0	47,0	5 600
35 000	100,0	—	—	100,0	44,0	5 300
40 000	100,0	—	—	100,0	41,0	4 900

■ Per impostare il proiettore in base alla luminanza

Luminanza (lm)	Quando [MODAL. COSTANTE] è impostato su [OFF]			Quando [MODAL. COSTANTE] è impostato su [AUTO] o [PC]		
	[INTENSITÀ LUM. MAX] (%)	[INTENSITÀ LUMINOSA] (%)	Tempo di utilizzo (ora)	[INTENSITÀ LUM. MAX] (%)	[INTENSITÀ LUMINOSA] (%)	Tempo di utilizzo (ora)
12 000	100,0	100,0	20 000	—	—	—
11 000	100,0	92,0	23 000	100,0	92,0	1 500
10 000	100,0	83,0	24 000	100,0	83,0	4 500
9 000	100,0	75,0	25 500	100,0	75,0	8 500
8 000	100,0	67,0	26 500	100,0	67,0	14 000

Luminanza (lm)	Quando [MODAL. COSTANTE] è impostato su [OFF]			Quando [MODAL. COSTANTE] è impostato su [AUTO] o [PC]		
	[INTENSITÀ LUM. MAX] (%)	[INTENSITÀ LUMINOSA] (%)	Tempo di utilizzo (ora)	[INTENSITÀ LUM. MAX] (%)	[INTENSITÀ LUMINOSA] (%)	Tempo di utilizzo (ora)
7 000	100,0	58,0	28 000	100,0	58,0	20 000
6 000	100,0	50,0	29 500	100,0	50,0	28 000
5 000	100,0	—	—	100,0	42,0	38 500
4 000	100,0	—	—	100,0	33,0	52 500

Nota

- Sotto l'influenza delle caratteristiche di ogni fonte di luce, delle condizioni d'uso, dell'ambiente di installazione e così via, il tempo di utilizzo potrebbe essere più breve rispetto alla stima.
- La durata d'uso è indicata come tempo di utilizzo durante l'uso del proiettore in successione. La durata d'uso è una durata stimata e non il periodo di garanzia.
- Se il tempo di utilizzo supera 20 000 ore, potrebbe essere necessaria la sostituzione dei componenti all'interno del proiettore. Consultare il rivenditore per i dettagli.

Impostazione di [CONTROLLO SETUP LUMINOSITA']

Imposta il funzionamento della funzione di controllo della luminosità.

L'impostazione [CONTROLLO SETUP LUMINOSITA'] viene sincronizzata con il menu [IMPOSTAZIONI PROIETTORE] → [CONTROLLO LUMINOSITA'] → [CONTROLLO SETUP LUMINOSITA']. L'impostazione più recente è riflessa in entrambe le voci.

1) Premere ▲▼ per selezionare [IMPOST. FUNZIONAMENTO].

2) Premere il pulsante <ENTER>.

- Viene visualizzata la schermata [IMPOST. FUNZIONAMENTO].

3) Premere ▲▼ per selezionare [MODAL. COSTANTE].

4) Premere ◀▶ per commutare la voce.

- Le voci cambiano a ogni pressione del pulsante.

[OFF]	Non corregge la luminosità dello schermo mediante il sensore di luminosità.
[AUTO]	Corregge la luminosità dello schermo mediante il sensore di luminosità. Quando la luminosità della fonte di luce o il bilanciamento del bianco cambia, la luminosità dello schermo viene corretta automaticamente.
[PC]	Sincronizza nove o più proiettori facendo uso di un computer e del software dedicato "Multi Monitoring & Control Software"*1.

*1 "Multi Monitoring & Control Software" è incluso nel CD-ROM fornito.

- Quando è selezionato [PC], procedere al punto 7).

5) Premere ▲▼ per selezionare [COLLEGAMENTO].

6) Premere ◀▶ per commutare la voce.

- Le voci cambiano a ogni pressione del pulsante.

[OFF]	Esegue la correzione mediante il sensore di luminosità su un solo proiettore senza sincronizzazione con gli altri proiettori. La durata del mantenimento costante della luminosità diventerà maggiore impostando [INTENSITÀ LUMINOSA] a un valore più piccolo.
[GRUPPO A] [GRUPPO B] [GRUPPO C] [GRUPPO D]	Esegue la correzione mediante il sensore di luminosità in proiettori multipli in sincronizzazione. È possibile impostare fino a quattro gruppi (da A a D) all'interno della stessa sottorete utilizzando la funzione della rete. È possibile registrare e sincronizzare fino a otto proiettori in un unico gruppo.

7) Premere ▲▼ per selezionare [TEMPO DI CALIBRAZIONE].

8) Premere il pulsante <ENTER>.

- Il proiettore è nella modalità di regolazione (il tempo sta lampeggiando).

9) Premere ◀▶ per selezionare "ora" o "minuto" e premere ▲▼ o i pulsanti numerici (<0> - <9>) per impostare un orario.

- La selezione di "ora" consente l'impostazione soltanto dell'ora a incrementi di un'ora, mentre la selezione di "minuto" consente l'impostazione soltanto del minuto a incrementi di un minuto tra 00 e 59.

- Quando il tempo non è specificato, selezionare [OFF] fra le 23 e 00 dell'ora, o fra 59 e 00 del minuto.

10) Premere il pulsante <ENTER>.

- [TEMPO DI CALIBRAZIONE] è impostato.
- Luminosità e colore sono misurati al tempo specificato. La funzione di contrasto dinamico non è operativa durante la misurazione.

11) Premere ▲▼ per selezionare [MESSAGGIO DI CALIBRAZIONE].

12) Premere ◀▶ per commutare la voce.

- Le voci cambiano a ogni pressione del pulsante.

[ON]	Visualizza il messaggio durante la calibrazione.
[OFF]	Non visualizza il messaggio durante la calibrazione.

13) Premere ▲▼ per selezionare [APPLICA].

14) Premere il pulsante <ENTER>.

- Quando [MODAL. COSTANTE] in [CONTROLLO SETUP LUMINOSITA'] non è impostato su [OFF], la luminosità e il bilanciamento del bianco della fonte di luce nel momento in cui viene premuto il pulsante <ENTER> vengono registrati come luminosità e bilanciamento del bianco standard.
- Se il pulsante <ENTER> viene premuto quando [COLLEGAMENTO] è impostato da [GRUPPO A] a [GRUPPO D], il nome del gruppo viene visualizzato sugli schermi dei proiettori che sono stati impostati nello stesso gruppo.



15) Quando viene visualizzata la schermata di conferma, premere ◀▶ per selezionare [ESEGUI] e premere il pulsante <ENTER>.

Nota

- Quando [MODAL. COSTANTE] in [CONTROLLO SETUP LUMINOSITA'] è impostato su [AUTO] o [PC], mantenere la funzione otturatore disabilitata (otturatore: aperto) per almeno due minuti per effettuare la calibrazione del sensore di luminosità dopo aver completato l'impostazione [CONTROLLO SETUP LUMINOSITA'].
- Se la funzione dell'otturatore è abilitata (otturatore: chiuso) entro circa 10 minuti dopo che la fonte di luce si è accesa mentre [MODAL. COSTANTE] in [CONTROLLO SETUP LUMINOSITA'] è impostato su [AUTO] o [PC], non è possibile misurare la luminosità e il colore. Di conseguenza, la luminosità può essere corretta circa due minuti dopo che la funzione dell'otturatore è disabilitata (otturatore: aperto).
- Poiché la luminosità e il colore della fonte di luce non si stabilizzano per circa otto minuti dopo l'attivazione della fonte di luce quando [MODAL. COSTANTE] in [CONTROLLO SETUP LUMINOSITA'] è impostato su [AUTO] o [PC], la luminosità e il colore della fonte di luce verranno automaticamente misurati circa otto minuti dopo l'accensione della fonte di luce. Viene eseguita una correzione in base al risultato di questa misurazione in modo che la luminosità e il colore saranno uguali alla luminosità e al colore standard quando regolati con il controllo della luminosità.
- Quando il proiettore funziona con [MODAL. COSTANTE] in [CONTROLLO SETUP LUMINOSITA'] impostato su [AUTO] o [PC], le voci di [MOD. FUNZION.] e [INTENSITÀ LUMINOSA] non sono modificabili.
- Quando [MODAL. COSTANTE] in [CONTROLLO SETUP LUMINOSITA'] è impostato su [AUTO] e [COLLEGAMENTO] è impostato su [OFF], la luminosità sarà corretta finché non raggiunge il valore impostato in [INTENSITÀ LUM. MAX].
- La variazione in luminosità può aumentare a causa della polvere che si accumula sull'obiettivo, sullo schermo o all'interno del proiettore, secondo l'ambiente dell'installazione del proiettore.
- Quando la variazione nella luminosità è aumentata a causa dell'invecchiamento della fonte di luce, oppure quando viene sostituita la fonte di luce, regolare nuovamente il controllo della luminosità.
- Quando il proiettore è utilizzato continuamente per più di 24 ore, impostare [TEMPO DI CALIBRAZIONE] in [CONTROLLO SETUP LUMINOSITA']. Se non è impostato, la correzione non sarà eseguita automaticamente.
- La funzione di controllo della luminosità e la funzione di contrasto dinamico funzioneranno simultaneamente, ma la funzione di contrasto dinamico non funzionerà durante la misurazione di luminosità e colore.
- L'impostazione [TEMPO DI CALIBRAZIONE] si rifletterà nel momento in cui viene inserita l'ora.
- L'impostazione [MESSAGGIO DI CALIBRAZIONE] si rifletterà nel momento in cui la voce viene modificata tramite ◀▶.

[INTENSITÀ LUMINOSA]

Regola la luminosità della fonte di luce.

L'impostazione viene riflessa quando già è impostata con "Impostazione iniziale (impostazione di funzionamento)" (➔ pagina 58) nella schermata [SETTAGGI INIZIALI] o nel menu [IMPOSTAZIONI PROIETTORE] → [IMPOST. FUNZIONAMENTO]. L'impostazione [INTENSITÀ LUMINOSA] viene sincronizzata con il menu [IMPOSTAZIONI PROIETTORE] → [IMPOST. FUNZIONAMENTO] → [INTENSITÀ LUMINOSA]. L'impostazione più recente è riflessa in entrambe le voci.

1) Premere ▲▼ per selezionare [INTENSITÀ LUMINOSA].

2) Premere ◀▶ per regolare.

Operazione	Regolazione		Intervallo di regolazione
	Luminosità	Tempo di utilizzo (stima)	
Premere ▶.	Lo schermo diventa più luminoso.	Il tempo di utilizzo diventa più breve.	8,0 % - 100,0 %
Premere ◀.	Lo schermo diventa più scuro.	Il tempo di utilizzo diventa maggiore.	

Nota

- È possibile regolare [INTENSITÀ LUMINOSA] individualmente per ogni voce di impostazione di [MOD. FUNZION.].
- In tal caso, quando si configurano schermi multipli con proiettori multipli, è possibile ottenere l'uniformità della luminosità tra gli schermi multipli regolando [INTENSITÀ LUMINOSA].

[CONTROLLO LUMINOSITA']

Il proiettore è fornito di sensore di luminosità per misurare la luminosità e il colore della fonte di luce e corregge la luminosità e il bilanciamento del bianco dell'immagine proiettata in base alle modifiche di luminosità e di colore della fonte di luce.

Utilizzando questa funzione, in una condizione che prevede la configurazione di schermi multipli da proiettori multipli, è possibile ridurre le modifiche di luminosità e bilanciamento del bianco generali dei diversi schermi dovute alla degradazione della fonte di luce e sopprimere le variazioni di luminosità e bilanciamento del bianco per conservare l'uniformità.

Impostazione di [CONTROLLO SETUP LUMINOSITA']

Imposta il funzionamento della funzione di controllo della luminosità.

- 1) Premere ▲▼ per selezionare [CONTROLLO LUMINOSITA'].
- 2) Premere il pulsante <ENTER>.
 - Viene visualizzata la schermata [CONTROLLO LUMINOSITA'].
- 3) Premere ▲▼ per selezionare [CONTROLLO SETUP LUMINOSITA'].
- 4) Premere il pulsante <ENTER>.
 - Viene visualizzata la schermata [CONTROLLO SETUP LUMINOSITA'].
- 5) Premere ▲▼ per selezionare [MODAL. COSTANTE].
- 6) Premere ◀▶ per commutare la voce.
 - Le voci cambiano a ogni pressione del pulsante.

[OFF]	Non corregge la luminosità dello schermo mediante il sensore di luminosità.
[AUTO]	Corregge la luminosità dello schermo mediante il sensore di luminosità. Quando la luminosità della fonte di luce o il bilanciamento del bianco cambia, la luminosità dell'immagine proiettata viene corretta automaticamente.
[PC]	Sincronizza nove o più proiettori facendo uso di un computer e del software dedicato "Multi Monitoring & Control Software" ^{*1} .

*1 "Multi Monitoring & Control Software" è incluso nel CD-ROM fornito.

- Quando è selezionato [PC], procedere al punto 9).

7) Premere ▲▼ per selezionare [COLLEGAMENTO].

8) Premere ◀▶ per commutare la voce.

- Le voci cambiano a ogni pressione del pulsante.

[OFF]	Esegue le correzioni mediante il sensore di luminosità su un singolo proiettore senza sincronizzazione con gli altri proiettori. La durata del mantenimento costante della luminosità diventerà maggiore impostando [INTENSITÀ LUMINOSA] a un valore più piccolo.
[GRUPPO A] [GRUPPO B] [GRUPPO C] [GRUPPO D]	Esegue la correzione mediante il sensore di luminosità in proiettori multipli in sincronizzazione. È possibile impostare fino a quattro gruppi (da A a D) all'interno della stessa sottorete utilizzando la funzione della rete. È possibile registrare e sincronizzare fino a otto proiettori in un unico gruppo.

9) Premere ▲▼ per selezionare [TEMPO DI CALIBRAZIONE].

10) Premere il pulsante <ENTER>.

- Il proiettore è nella modalità di regolazione (il tempo sta lampeggiando).

11) Premere ◀▶ per selezionare “ora” o “minuto” e premere ▲▼ o i pulsanti dei numeri (<0> - <9>) per impostare un orario.

- La selezione di “ora” consente l'impostazione soltanto dell'ora a incrementi di un'ora, mentre la selezione di “minuto” consente l'impostazione soltanto del minuto a incrementi di un minuto tra 00 e 59.
- Quando il tempo non è specificato, selezionare [OFF] fra le 23 e 00 dell'ora, o fra 59 e 00 del minuto.

12) Premere il pulsante <ENTER>.

- [TEMPO DI CALIBRAZIONE] è impostato.
- Luminosità e colore sono misurati al tempo specificato. La funzione di contrasto dinamico non è operativa durante la misurazione.

13) Premere ▲▼ per selezionare [MESSAGGIO DI CALIBRAZIONE].

14) Premere ◀▶ per commutare la voce.

- Le voci cambiano a ogni pressione del pulsante.

[ON]	Consente di visualizzare i messaggi durante la calibrazione.
[OFF]	Non visualizza i messaggi durante la calibrazione.

15) Premere ▲▼ per selezionare [APPLICA].

16) Premere il pulsante <ENTER>.

- Quando [MODAL. COSTANTE] in [CONTROLLO SETUP LUMINOSITA'] non è impostato su [OFF], la luminosità e il bilanciamento del bianco della fonte di luce nel momento in cui viene premuto il pulsante <ENTER> vengono registrati come luminosità e bilanciamento del bianco standard.
- Se il pulsante <ENTER> viene premuto quando [COLLEGAMENTO] è impostato da [GRUPPO A] a [GRUPPO D], il nome del gruppo viene visualizzato sugli schermi dei proiettori che sono stati impostati nello stesso gruppo.



Nota

- Quando [MODAL. COSTANTE] in [CONTROLLO SETUP LUMINOSITA'] è impostato su [AUTO] o [PC], mantenere la funzione otturatore disabilitata (otturatore: aperto) per almeno due minuti per effettuare la calibrazione del sensore di luminosità dopo aver completato l'impostazione [CONTROLLO SETUP LUMINOSITA'].
- Se la funzione dell'otturatore è abilitata (otturatore: chiuso) entro circa 10 minuti dopo che la fonte di luce si è accesa mentre [MODAL. COSTANTE] in [CONTROLLO SETUP LUMINOSITA'] è impostato su [AUTO] o [PC], non è possibile misurare la luminosità e il colore. Di conseguenza, la luminosità può essere corretta circa due minuti dopo che la funzione dell'otturatore è disabilitata (otturatore: aperto).
- Poiché la luminosità ed il colore della fonte di luce non si stabilizzano per circa otto minuti dopo avere acceso la fonte di luce mentre [MODAL. COSTANTE] in [CONTROLLO SETUP LUMINOSITA'] è impostato su [AUTO] o [PC], la luminosità e il colore della fonte di luce saranno misurati automaticamente circa otto minuti dopo l'accensione della fonte di luce. Viene eseguita una correzione in base al risultato di questa misurazione in modo che la luminosità e il colore saranno uguali alla luminosità e al colore standard quando regolati con il controllo della luminosità.
- Quando [MODAL. COSTANTE] in [CONTROLLO SETUP LUMINOSITA'] è impostato su [AUTO] e [COLLEGAMENTO] è impostato su [OFF], la luminosità sarà corretta finché non raggiunge il valore impostato in [INTENSITÀ LUM. MAX].
- La variazione in luminosità può aumentare a causa della polvere che si accumula sull'obiettivo, sullo schermo o all'interno del proiettore, secondo l'ambiente dell'installazione del proiettore.
- Quando la variazione nella luminosità è aumentata a causa dell'invecchiamento della fonte di luce, oppure quando viene sostituita la fonte di luce, regolare nuovamente il controllo della luminosità.
- Quando il proiettore è utilizzato continuamente per più di 24 ore, impostare [TEMPO DI CALIBRAZIONE] in [CONTROLLO SETUP LUMINOSITA']. Se non è impostato, la correzione non sarà eseguita automaticamente.
- La funzione di controllo della luminosità e la funzione di contrasto dinamico funzioneranno simultaneamente, ma la funzione di contrasto dinamico non funzionerà durante la misurazione di luminosità e colore.
- L'impostazione [TEMPO DI CALIBRAZIONE] si rifletterà nel momento in cui viene inserita l'ora.
- L'impostazione [MESSAGGIO DI CALIBRAZIONE] si rifletterà nel momento in cui la voce è commutata con ◀▶.

Visualizzazione di [CONTROLLO STATO LUMINOSITA']

Visualizza lo stato di controllo della luminosità.

1) Premere ▲▼ per selezionare [CONTROLLO LUMINOSITA'].

- 2) Premere il pulsante <ENTER>.
 - Viene visualizzata la schermata [CONTROLLO LUMINOSITA'].
- 3) Premere ▲▼ per selezionare [CONTROLLO STATO LUMINOSITA'].
- 4) Premere il pulsante <ENTER>.
 - Viene visualizzata la schermata [CONTROLLO STATO LUMINOSITA'].

Esempio di visualizzazione della schermata [CONTROLLO STATO LUMINOSITA']

Quando [MODAL. COSTANTE] di [CONTROLLO SETUP LUMINOSITA'] è impostato su [OFF]
 La schermata indica lo stato che il controllo di luminosità è disabilitato.

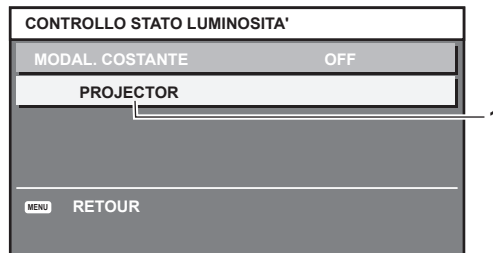

Quando [MODAL. COSTANTE] di [CONTROLLO SETUP LUMINOSITA'] è impostato su [AUTO] e [COLLEGAMENTO] è impostato su [OFF]

La schermata mostra lo stato del controllo della luminosità in un unico proiettore.

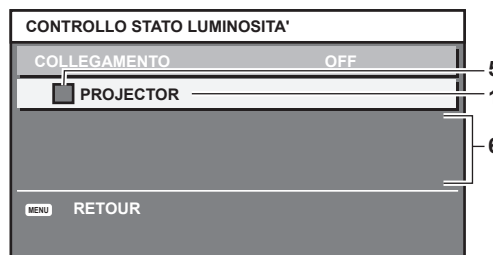

Quando [MODAL. COSTANTE] di [CONTROLLO SETUP LUMINOSITA'] è impostato su [AUTO] e [COLLEGAMENTO] è impostato da [GRUPPO A] a [GRUPPO D]

La schermata mostra lo stato del controllo di luminosità dei proiettori sincronizzati (fino a otto unità), compreso il proiettore che è controllato attraverso il menu sullo schermo.

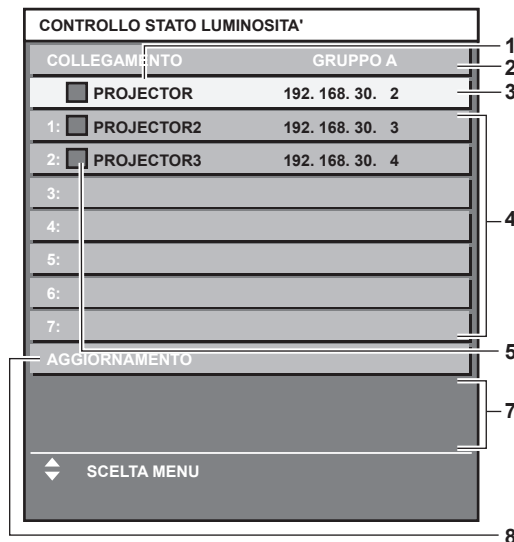

Quando [MODAL. COSTANTE] di [CONTROLLO SETUP LUMINOSITA'] è impostato su [PC]

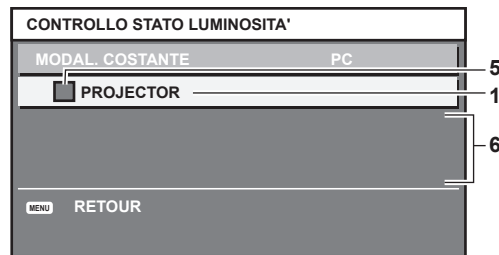

- 1 Visualizza il nome del proiettore.
- 2 Visualizza il gruppo sincronizzato.
- 3 Visualizza l'indirizzo IP del proiettore.
- 4 Visualizza i nomi e gli indirizzi IP dei proiettori nello stesso gruppo individuato sulla rete.
- 5 Visualizza lo stato per colore.
Verde: è presente assenso per la correzione di luminosità.
Giallo: presente lieve assenso per la correzione di luminosità.
Rosso: presenza di errore di controllo della luminosità.
- 6 Visualizza i messaggi di errore dettagliati.
- 7 Visualizza i messaggi di errore.
Quando viene visualizzato il messaggio [ERRORE NELL'APPLICARE IL CONTROLLO DELLA LUMINOSITÀ AD ALCUNI PROIETTORI], significa che la sincronizzazione con il proiettore visualizzato in rosso non è riuscita.
Premere ▲▼ per selezionare il proiettore visualizzato in rosso e premere il pulsante <ENTER> per visualizzare i dettagli di errore.
- 8 Aggiornamento alle ultime informazioni di stato.

■ Dettagli di errore

Messaggio di errore	Misure da prendere
[RAGGIUNTO IL NUMERO MASSIMO DI PROIETTORI]	<ul style="list-style-type: none"> • Limitare il numero dei proiettori in un gruppo a otto. • Per sincronizzare nove o più proiettori, utilizzare un PC e il software dedicato "Multi Monitoring & Control Software"*1.
[PREGO CONTROLLARE LA REGOLAZIONE CONTROLLO COMANDO]	<ul style="list-style-type: none"> • Impostare [CONTROLLO RETE] → [CONTROLLO COMANDO] su [ON] per il proiettore in errore. • Impostare [CONTROLLO RETE] → [COMANDO PORTA] di tutti i proiettori da collegare allo stesso valore.
[PREGO CONTROLLARE NOME UTENTE E PASSWORD NELLA REGOLAZIONE CONTROLLO COMANDO]	<ul style="list-style-type: none"> • Assegnare le stesse stringhe [User name] e [Password] che abbiano diritti di amministratore del controllo Web a tutti i proiettori da collegare.
[NON SI PUO' APPLICARE IL CONTROLLO DELLA LUMINOSITA',CONTROLLARE STATO DEL PROIETTORE]	<ul style="list-style-type: none"> • Il proiettore è in standby. Attivare l'alimentazione.
[ERRORE SENSORE DI LUMINOSITA']	<ul style="list-style-type: none"> • È presente un problema con il sensore di luminosità. Se i problemi persistono anche dopo l'accensione, consultare il rivenditore.

*1 "Multi Monitoring & Control Software" è incluso nel CD-ROM fornito.

Nota

- Se i proiettori sincronizzati non sono visualizzati nell'elenco, controllare quanto segue:
 - Questi dispositivi hanno lo stesso indirizzo IP sulla rete?
 - I cavi LAN sono collegati correttamente? (➔ pagina 169)
 - Le sottoreti dei proiettori sono le stesse?
 - Le stesse impostazioni [COLLEGAMENTO] sono applicate a un gruppo?
- Consultare [IMPOSTAZIONE RETE] (➔ pagina 166) o "Pagina [Network config]" (➔ pagina 180) su come cambiare il nome del proiettore.

Esempio di procedura di regolazione di controllo della luminosità

I passaggi esemplificano una regolazione che collega a una rete la luminosità degli otto proiettori collegati.

- 1) Collegare tutti i proiettori all'hub facendo uso dei cavi LAN. (➔ pagina 169)
- 2) Accendere tutti i proiettori e iniziare la proiezione.
- 3) Impostare [MODAL. COSTANTE] di [CONTROLLO SETUP LUMINOSITA'] su [OFF] e selezionare [APPLICA], quindi premere il pulsante <ENTER>.
- 4) Impostare [MOD. FUNZION.] di ogni proiettore alla stessa impostazione. (➔ pagina 130)

- 5) **Impostare [SUBNET MASK] e [INDIRIZZO IP] in ciascun proiettore.**
 - Per potere comunicare sulla rete, impostare lo stesso valore in [SUBNET MASK] per tutti i proiettori e fissare un valore differente in [INDIRIZZO IP] per ogni proiettore.
- 6) **Attendere almeno otto minuti dopo che l'inizio della proiezione finché la luminosità della fonte di luce non diventa stabile.**
- 7) **Impostare tutte le voci nel menu [IMMAGINE] di tutti i proiettori agli stessi valori.**
- 8) **Regolare [ADATTA COLORE] per la corrispondenza dei colori.**
- 9) **Visualizzare la schermata di test interni "Tutto bianco" in tutti i proiettori.**
- 10) **Impostare [INTENSITÀ LUMINOSA] di tutti i proiettori a 100 % o al valore massimo che è possibile impostare.**
 - A seconda delle impostazioni di [MOD. FUNZION.], [INTENSITÀ LUMINOSA] potrebbe non riuscire a impostare su 100 %.
- 11) **Impostare [INTENSITÀ LUMINOSA] del proiettore con la minore luminosità a 90 % o inferiore del 10 % al valore massimo impostabile.**
- 12) **Regolare [INTENSITÀ LUMINOSA] di ogni proiettore.**
 - Regolare [INTENSITÀ LUMINOSA] di tutti gli altri proiettori in modo che la luminosità sarà la stessa del proiettore con la minore luminosità.
- 13) **Impostare [MODAL. COSTANTE] di [CONTROLLO SETUP LUMINOSITA'] su [AUTO] e [COLLEGAMENTO] su [GRUPPO A] in tutti i proiettori.**
- 14) **Selezionare [APPLICA] di [CONTROLLO SETUP LUMINOSITA'] e premere il pulsante <ENTER> in tutti i proiettori.**
 - Il controllo della luminosità ha inizio.

Nota

- La luminosità viene corretta automaticamente ogni volta che la fonte di luce si illumina accendendo/spegnendo il proiettore e così via.
- Quando la variazione nella luminosità è aumentata a causa dell'invecchiamento della fonte di luce, oppure quando viene sostituita la fonte di luce, regolare nuovamente il controllo della luminosità.

[MODALITA' STANDBY]

Imposta il consumo di corrente durante lo standby.

- 1) **Premere ▲▼ per selezionare [MODALITA' STANDBY].**
- 2) **Premere ◀▶ per commutare la voce.**
 - Le voci cambiano a ogni pressione del pulsante.

[NORMALE]	Selezionare questa voce per utilizzare la funzione di rete durante lo standby.
[ECO]	Selezionare questa voce per ridurre il consumo di corrente durante lo standby.

Nota

- La funzione analisi voltaggio AC, la funzione di rete, il terminale <SERIAL OUT> e parte del comando RS-232C non possono essere utilizzati durante lo standby se volta impostati su [ECO].
Quando si verifica un errore o un'avvertenza sul proiettore, viene visualizzato il display di autodiagnosi sul pannello di controllo indipendentemente dalle impostazioni di [MODALITA' STANDBY]. (► pagina 198)
- Quando impostato su [ECO], potrebbero volerci circa 10 secondi in più prima che il proiettore avvii la proiezione una volta accesa l'alimentazione rispetto a quando è impostato su [NORMALE].
- Quando [NORMALE] è impostato, la funzione di rete e il terminale <SERIAL OUT> possono essere utilizzati durante lo standby.
- L'impostazione [MODALITA' STANDBY] non verrà riportata all'impostazione default del fabbricante anche se viene eseguito [TUTTI I DATI UTENTE] dal menu [IMPOSTAZIONI PROIETTORE] → [INIZIALIZZAZIONE].

[SPEGNI PER NO SEGNALE]

Funzione che commuta automaticamente l'alimentazione del proiettore allo standby se non vi sono segnali di ingresso per un tempo specificato. È possibile impostare il tempo che deve trascorrere prima della commutazione a standby.

- 1) **Premere ▲▼ per selezionare [SPEGNI PER NO SEGNALE].**

2) Premere ◀▶ per commutare la voce.

- Le voci cambiano a ogni pressione del pulsante.

[DISABILITA]	Disabilita la funzione di spegnimento in mancanza di segnale.
[10MIN.] - [90MIN.]	Imposta il tempo a incrementi di 10 minuti.

[NO LUM. SE NO SEGN.]

Questa è una funzione per spegnere automaticamente la fonte di luce del proiettore quando non è presente alcun segnale di ingresso per il periodo specifico. È possibile impostare il tempo prima dello spegnimento della fonte di luce.

1) Premere ▲▼ per selezionare [NO LUM. SE NO SEGN.].

2) Premere ◀▶ per commutare la voce.

- Le voci cambiano a ogni pressione del pulsante.

[DISABILITA]	Disabilita la funzione luci spente senza segnale.
[10SEC.] - [5MIN.]	Spegne la fonte di luce quando non è presente alcun segnale di ingresso per il periodo preimpostato. Selezionare [10SEC.], [20SEC.], [30SEC.], [1MIN.], [2MIN.], [3MIN.] o [5MIN.].

Nota

- L'indicatore di alimentazione <ON (G)/STANDBY (R)> lampeggerà lentamente in verde quando la funzione luci spente senza segnale è operativa e la fonte di luce è disattivata.
- Quando [NO LUM. SE NO SEGN.] non è impostato su [DISABILITA], quelle che seguono sono le condizioni per riaccendere la fonte di luce dalla condizione che la fonte di luce ha disattivato con questa funzione.
 - Quando il segnale viene immesso
 - Quando viene visualizzato un display su schermo quale la schermata menu (OSD) o la guida ingressi, una schermata di test o un messaggio di avvertenza
 - Quando il pulsante di accensione <I> viene premuto
 - Quando viene eseguita l'operazione per disabilitare la funzione dell'otturatore (otturatore: aperto), come la pressione del pulsante <SHUTTER>
 - Quando la temperatura dell'ambiente operativo è intorno agli 0 °C (32 °F) e la fonte di luce è costretta ad essere accesa a causa del riscaldamento

[INIZIALIZZA ALLO START]

Impostare il metodo di avvio quando l'interruttore <MAIN POWER> è impostato su <ON>.

1) Premere ▲▼ per selezionare [INIZIALIZZA ALLO START].

2) Premere ◀▶ per commutare la voce.

- Le voci cambiano a ogni pressione del pulsante.

[ULTIMO STATO]	Avvia il proiettore nella condizione precedente al momento in cui l'interruttore <MAIN POWER> è stato impostato su <OFF>.
[STANDBY]	Avvia il proiettore in standby.
[ON]	Avvia immediatamente la proiezione.

[STARTUP INPUT VIDEO]

Imposta l'ingresso in cui viene acceso il proiettore per avviare la proiezione.

1) Premere ▲▼ per selezionare [STARTUP INPUT VIDEO].

2) Premere il pulsante <ENTER>.

- Viene visualizzata la schermata [STARTUP INPUT VIDEO].

3) Premere ▲▼◀▶ per selezionare l'ingresso, quindi premere il pulsante <ENTER>.

[ULTIMO USATO]	Mantiene l'ingresso selezionato l'ultima volta.
[RGB1]	Imposta l'ingresso su RGB1.
[RGB2]	Imposta l'ingresso su RGB2.
[DVI-D]	Imposta l'ingresso su DVI-D.
[HDMI]	Imposta l'ingresso su HDMI.
[DIGITAL LINK]	Imposta l'ingresso su DIGITAL LINK.

[SDI1]	Imposta l'ingresso su SDI1.
[SDI2]	Imposta l'ingresso su SDI2.
[INGRESSO1] - [INGRESS10]*1	Imposta l'ingresso su DIGITAL LINK e commuta l'ingresso del dispositivo con uscita DIGITAL LINK all'ingresso specificato.

*1 Quando il dispositivo con uscita DIGITAL LINK opzionale (Modello n.: ET-YFB100G, ET-YFB200G) viene collegato al proiettore, il suo nome ingresso viene automaticamente riflesso da [INGRESSO1] a [INGRESS10]. Quando è selezionata una voce che non riflette il nome dell'ingresso, questa sarà disabilitata.

Nota

- Se [MODALITÀ INGRESSO BACKUP] nel menu [OPZIONI VISUALIZZAZIONE] → [IMPOSTAZIONI INGRESSO BACKUP] (➔ pagina 113) è impostato su [1] e l'alimentazione è disattivata con l'ingresso impostato su HDMI nell'uso precedente, la proiezione comincerà con l'ingresso DVI-D anche quando [STARTUP INPUT VIDEO] è impostato su [ULTIMO USATO].
- Quando [MODALITÀ INGRESSO BACKUP] è impostato su [2] tramite il menu [OPZIONI VISUALIZZAZIONE] → [IMPOSTAZIONI INGRESSO BACKUP] (➔ pagina 113) e l'alimentazione è disattivata con l'ingresso impostato su SDI2 nell'uso precedente, la proiezione comincerà con l'ingresso SDI1 anche se [STARTUP INPUT VIDEO] è impostato su [ULTIMO USATO].

[DATA E ORA]

Imposta fuso orario, data e orario dell'orologio integrato nel proiettore.

Impostazione del fuso orario

- 1) Premere ▲▼ per selezionare [DATA E ORA].
- 2) Premere il pulsante <ENTER>.
 - Viene visualizzata la schermata [DATA E ORA].
- 3) Premere ▲▼ per selezionare [TIME ZONE].
- 4) Premere ◀▶ per commutare [TIME ZONE].

Impostazione manuale della data e dell'ora

- 1) Premere ▲▼ per selezionare [DATA E ORA].
- 2) Premere il pulsante <ENTER>.
 - Viene visualizzata la schermata [DATA E ORA].
- 3) Premere ▲▼ per selezionare [AGGIUSTA OROLOGIO].
- 4) Premere il pulsante <ENTER>.
 - Viene visualizzata la schermata [AGGIUSTA OROLOGIO].
- 5) Premere ▲▼ per selezionare una voce, quindi premere ◀▶ per impostare data e orario locali.
- 6) Premere ▲▼ per selezionare [APPLICA], quindi premere il pulsante <ENTER>.
 - L'impostazione della data e dell'orario è completata.

Impostazione automatica della data e dell'ora

- 1) Premere ▲▼ per selezionare [DATA E ORA].
- 2) Premere il pulsante <ENTER>.
 - Viene visualizzata la schermata [DATA E ORA].
- 3) Premere ▲▼ per selezionare [AGGIUSTA OROLOGIO].
- 4) Premere il pulsante <ENTER>.
 - Viene visualizzata la schermata [AGGIUSTA OROLOGIO].
- 5) Premere ▲▼ per selezionare [SINCRONIZZAZIONE NTP] e premere ◀▶ per cambiare l'impostazione a [ON].
- 6) Premere ▲▼ per selezionare [APPLICA], quindi premere il pulsante <ENTER>.
 - L'impostazione della data e dell'orario è completata.

Nota

- Per impostare automaticamente la data e l'ora, il proiettore deve essere connesso alla rete.
- Se la sincronizzazione con il server NTP viene a mancare subito dopo che [SINCRONIZZAZIONE NTP] viene impostato su [ON], [SINCRONIZZAZIONE NTP] ritornerà su [OFF]. Se [SINCRONIZZAZIONE NTP] è impostato su [ON] mentre il server NTP non è impostato, [SINCRONIZZAZIONE NTP] ritornerà su [OFF].
- Accedere al proiettore tramite un browser web per impostare il server NTP. Fare riferimento a “Pagina [Adjust clock]” (➔ pagina 181) per i dettagli.
- L'impostazione [TIME ZONE] viene riportata all'impostazione predefinita di fabbrica quando [TUTTI I DATI UTENTE] è eseguito dal menu [IMPOSTAZIONI PROIETTORE] → [INIZIALIZZAZIONE] (➔ pagina 152). Tuttavia, la data e l'ora basate sull'impostazione di data e ora locale (Tempo Universale Coordinato, UTC, Universal Time, Coordinated) saranno mantenute senza essere inizializzate.

[PIANIFICAZIONE]

Imposta la pianificazione del comando di esecuzione per ogni giorno della settimana.

Abilitazione/disabilitazione della funzione di pianificazione

- 1) Premere ▲▼ per selezionare [PIANIFICAZIONE].
- 2) Premere ◀▶ per commutare la voce.
 - Le voci cambiano a ogni pressione del pulsante.

[OFF]	Disabilita la funzione di pianificazione.
[ON]	Abilita la funzione di pianificazione. Fare riferimento a “Come assegnare un programma” (➔ pagina 142) o “Come impostare un programma” (➔ pagina 142) per la modalità di impostazione della pianificazione.

Nota

- Quando [PIANIFICAZIONE] è impostato su [ON], l'impostazione [MODALITA' STANDBY] è commutata forzatamente su [NORMALE], e l'impostazione non può essere modificata. Anche se in seguito [PIANIFICAZIONE] è impostato su [OFF] in questo stato, l'impostazione di [MODALITA' STANDBY] rimane su [NORMALE].

Come assegnare un programma

- 1) Premere ▲▼ per selezionare [PIANIFICAZIONE].
- 2) Premere ◀▶ per selezionare [ON], quindi premere il pulsante <ENTER>.
 - Viene visualizzata la schermata [PIANIFICAZIONE].
- 3) Selezionare e assegnare un programma a ogni giorno della settimana.
 - Premere ▲▼ per selezionare il giorno della settimana e premere ◀▶ per selezionare un numero di programma.
 - È possibile impostare il programma dal N.1 al N.7. “- - -” indica che il numero di programma non è stato impostato.

Come impostare un programma

Impostazione fino a 16 comandi per ogni programma.

- 1) Premere ▲▼ per selezionare [PIANIFICAZIONE].
- 2) Premere ◀▶ per selezionare [ON], quindi premere il pulsante <ENTER>.
 - Viene visualizzata la schermata [PIANIFICAZIONE].
- 3) Premere ▲▼ per selezionare [EDITA PROGRAMMA].
- 4) Premere ◀▶ per selezionare un numero di programma, quindi premere il pulsante <ENTER>.
- 5) Premere ▲▼ per selezionare un numero di comando, quindi premere il pulsante <ENTER>.
 - È possibile cambiare pagina usando ◀▶.
- 6) Premere ▲▼◀▶ per selezionare [TEMPO], quindi premere il pulsante <ENTER>.
 - Il proiettore è nella modalità di regolazione (il tempo sta lampeggiando).
- 7) Premere ◀▶ per selezionare “ora” o “minuto” e premere ▲▼ o i pulsanti dei numeri (<0> - <9>) per impostare un orario, quindi premere il pulsante <ENTER>.

8) Premere ▲▼◀▶ per selezionare [COMANDO].

9) Premere il pulsante <ENTER>.

- Viene visualizzata la schermata dettagliata [COMANDO].

10) Premere ▲▼ per selezionare un [COMANDO].

- Per [COMANDO] in cui sono richieste impostazioni dettagliate, le voci di tali impostazioni dettagliate cambieranno ogni volta che si preme ◀▶.
- Quando è selezionato [INGRESSO], premere il pulsante <ENTER>, quindi premere ▲▼◀▶ per selezionare l'ingresso da impostare.

[COMANDO]	Impostazioni dettagliate di [COMANDO]	Descrizione
[ACCENSIONE]	—	Accende il proiettore.
[STANDBY]	—	Va in standby.
[OTTURATORE]	[APERTO]	Disabilita la funzione otturatore (otturatore: aperto).
	[CHIUSO]	Abilita la funzione otturatore (otturatore: chiuso).
[INGRESSO]	[RGB1]	Commuta l'ingresso su RGB1.
	[RGB2]	Commuta l'ingresso su RGB2.
	[DVI-D]	Commuta l'ingresso su DVI-D.
	[HDMI]	Commuta l'ingresso su HDMI.
	[DIGITAL LINK]	Commuta l'ingresso su DIGITAL LINK.
	[SDI1]	Commuta l'ingresso su SDI1.
	[SDI2]	Commuta l'ingresso su SDI2.
[INGRESSO1] - [INGRESSO10]*1	Commuta l'ingresso su DIGITAL LINK e commuta l'ingresso del dispositivo con uscita DIGITAL LINK all'ingresso specificato.	
[MOD. FUNZION.]*2	[NORMALE]	Dà la priorità alla luminosità.
	[ECO]	Controlla l'alimentazione per aumentare la durata della fonte di luce con luminosità maggiore.
	[LUNGA DURATA 1]	Controlla l'alimentazione per aumentare la durata della fonte di luce sebbene la luminosità sia inferiore a quella di [ECO].
	[LUNGA DURATA 2]	Controlla l'alimentazione per aumentare la durata della fonte di luce sebbene la luminosità sia addirittura inferiore a quella di [LUNGA DURATA 1].
	[LUNGA DURATA 3]	Controlla l'alimentazione per aumentare la durata della fonte di luce alla massima possibile sebbene la luminosità sia addirittura inferiore a quella di [LUNGA DURATA 2].
	[UTENTE1]	Controlla l'alimentazione con l'impostazione regolata su [UTENTE1].
	[UTENTE2]	Controlla l'alimentazione con l'impostazione regolata su [UTENTE2].
[UTENTE3]	Controlla l'alimentazione con l'impostazione regolata su [UTENTE3].	
[P IN P]	[OFF]	La funzione P IN P non è usata.
	[UTENTE1]	Prepara la sotto-schermata con le impostazioni di [UTENTE1].
	[UTENTE2]	Prepara la sotto-schermata con le impostazioni di [UTENTE2].
	[UTENTE3]	Prepara la sotto-schermata con le impostazioni di [UTENTE3].

*1 Quando il dispositivo con uscita DIGITAL LINK opzionale (Modello n.: ET-YFB100G, ET-YFB200G) viene collegato al proiettore, il suo nome ingresso viene automaticamente riflesso da [INGRESSO1] a [INGRESSO10]. Quando è selezionata una voce che non riflette il nome dell'ingresso, questa sarà disabilitata.

*2 Se si modificano le impostazioni durante l'uso del proiettore, la durata della riduzione della metà della luminosità della fonte di luce si accorcia o la luminosità potrebbe diminuire.

11) Premere il pulsante <ENTER>.

- Il comando viene fissato e viene visualizzato ● sulla sinistra del comando selezionato.
- In seguito al bloccaggio del comando, premere il pulsante <MENU> per chiudere lo schermo di impostazione dettagliata.

12) Premere ▲▼◀▶ per selezionare [MEMORIZZA], quindi premere il pulsante <ENTER>.

Nota

- Per eliminare un comando che è già stato impostato, premere il pulsante <DEFAULT> sul telecomando mentre è visualizzata la schermata al punto 5), oppure selezionare [CANCELLA] sulla schermata al punto 6) e premere il pulsante <ENTER>.
- Se sono stati impostati più comandi per lo stesso orario, essi sono eseguiti in ordine cronologico a partire dal numero più piccolo di comando.

- L'orario di funzionamento corrisponde all'ora locale. (➔ pagina 141)
- Se un'operazione è eseguita con il telecomando o con il pannello di controllo del proiettore o con un comando di controllo prima che il comando impostato in [PIANIFICAZIONE] sia eseguito, il comando impostato con la funzione programmata potrebbe non essere eseguito.

[MULTI PROJECTOR SYNC]

Impostare la funzione sincronizzazione contrasto e la funzione sincronizzazione otturatore.

La funzione sincronizzazione contrasto è una funzione che consente di visualizzare una schermata combinata con un contrasto bilanciato condividendo il livello di luminosità dell'ingresso del segnale video in ogni proiettore quando viene costruito un multi-display combinando l'immagine proiettata di più proiettori. La funzione sincronizzazione otturatore è una funzione che consente di sincronizzare il funzionamento dell'otturatore del proiettore specificato verso altri proiettori, mentre l'effetto dell'uso della funzione otturatore comprendente il funzionamento della dissolvenza in ingresso/in uscita può essere sincronizzato.

Per utilizzare la funzione sincronizzazione contrasto e la funzione sincronizzazione otturatore, è necessario collegare i proiettori di destinazione per la sincronizzazione in loop con collegamento concatenato facendo uso del terminale <3D SYNC 1 IN/OUT> e del terminale <3D SYNC 2 OUT>. Per i dettagli sul collegamento dei proiettori, consultare "Esempio di collegamento quando si utilizza la funzione sincronizzazione contrasto/funzione sincronizzazione otturatore" (➔ pagina 52).

Nota

- La funzione sincronizzazione contrasto e la funzione sincronizzazione otturatore possono essere utilizzate simultaneamente.
- Il funzionamento dell'otturatore meccanico non è incluso nella funzione sincronizzazione otturatore.
- Le voci di menu nel menu [IMPOSTAZIONI PROIETTORE] → [MULTI PROJECTOR SYNC] sono analoghe alle seguenti voci di impostazione.
 - Il menu [IMMAGINE] → [CONTRASTO DINAMICO] → [UTENTE] → [MULTI PROJECTOR SYNC]
 - Il menu [OPZIONI VISUALIZZAZIONE] → [IMPOSTAZIONI OTTURATORE] → [MULTI PROJECTOR SYNC]
- L'impostazione [IMPOSTAZIONI SYNC 3D] è disabilitata e fissata su [OFF] quando [MULTI PROJECTOR SYNC] → [MODO] non è impostato su [OFF].
- Le seguenti impostazioni sono disabilitate e la funzione sincronizzazione contrasto e la funzione sincronizzazione otturatore non sono utilizzabili quando [IMPOSTAZIONI SYNC 3D] non è impostato su [OFF].
 - Il menu [IMMAGINE] → [CONTRASTO DINAMICO] → [UTENTE] → [MULTI PROJECTOR SYNC]
 - Il menu [OPZIONI VISUALIZZAZIONE] → [IMPOSTAZIONI OTTURATORE] → [MULTI PROJECTOR SYNC]
 - Il menu [IMPOSTAZIONI PROIETTORE] → [MULTI PROJECTOR SYNC]

Impostazione della funzione sincronizzazione contrasto

1) Premere ▲▼ per selezionare [MULTI PROJECTOR SYNC].

2) Premere il pulsante <ENTER>.

- Viene visualizzata la schermata [MULTI PROJECTOR SYNC].

3) Premere ▲▼ per selezionare [MODO].

4) Premere ◀▶ per commutare la voce.

- Le voci cambiano a ogni pressione del pulsante.

[OFF]	Selezionare questa voce quando non vengono utilizzate la funzione sincronizzazione contrasto e la funzione sincronizzazione otturatore.
[MASTER]	Selezionare questa voce quando è utilizzata la funzione sincronizzazione contrasto o la funzione sincronizzazione otturatore. Impostare questa voce su un solo proiettore dei proiettori che sono collegati. Il proiettore impostato come [MASTER] calcolerà il livello di luminosità ottimale del segnale video nell'intera schermata combinata per ogni fotogramma. Tutti i proiettori di destinazione per la sincronizzazione del contrasto controlleranno la funzione di contrasto dinamico in base al risultato del calcolo.
[SLAVE]	Selezionare questa voce quando è utilizzata la funzione sincronizzazione contrasto o la funzione sincronizzazione otturatore. Impostare questa voce in tutti i proiettori collegati escludendo il proiettore impostato come [MASTER].

- Quando non è selezionato [OFF], il risultato diagnostico viene visualizzato in [STATO LINK], indicando se tutti i proiettori compresi i proiettori di destinazione per la sincronizzazione sono collegati correttamente e se [MODO] è impostato correttamente.

[LINKED]	Tutti i proiettori sono collegati correttamente e correttamente impostati. Si trovano nella condizione che la funzione sincronizzazione contrasto o la funzione sincronizzazione otturatore possono essere utilizzate.
[NO LINK]	I proiettori non sono correttamente collegati o non correttamente impostati. Controllare lo stato di collegamento del cavo e l'impostazione del proiettore per ogni proiettore collegato.

5) Premere ▲▼ per selezionare [SINCRONIZZAZIONE CONTRASTO].

6) Premere ◀▶ per commutare la voce.

- Le voci cambiano a ogni pressione del pulsante.

[OFF]	Selezionare questa voce quando la funzione sincronizzazione contrasto non viene utilizzata.
[ON]	Selezionare questa voce quando la funzione sincronizzazione contrasto è utilizzata.

Nota

- La funzione sincronizzazione contrasto sarà operativa quando tutte le seguenti condizioni saranno soddisfatte.
 - Tutti i proiettori da collegare sono collegati in loop con collegamento concatenato. (Massimo 64 proiettori)
 - [MODO] su un solo proiettore collegato è impostato su [MASTER] e [MODO] su tutti gli altri proiettori sono impostati su [SLAVE].
 - [SINCRONIZZAZIONE CONTRASTO] sui proiettori per eseguire la sincronizzazione del contrasto è impostato su [ON].
- È possibile impostare [SINCRONIZZAZIONE CONTRASTO] su [OFF] per i proiettori che sono collegati, ma non sincronizzare.

Impostazione della funzione sincronizzazione otturatore

1) Premere ▲▼ per selezionare [MULTI PROJECTOR SYNC].

2) Premere il pulsante <ENTER>.

- Viene visualizzata la schermata [MULTI PROJECTOR SYNC].

3) Premere ▲▼ per selezionare [MODO].

4) Premere ◀▶ per commutare la voce.

- Le voci cambiano a ogni pressione del pulsante.

[OFF]	Selezionare questa voce quando non vengono utilizzate la funzione sincronizzazione contrasto e la funzione sincronizzazione otturatore.
[MASTER]	Selezionare questa voce quando è utilizzata la funzione sincronizzazione contrasto o la funzione sincronizzazione otturatore. Impostare questa voce soltanto su uno dei proiettori collegati che si trasforma nella sorgente di sincronizzazione del funzionamento dell'otturatore.
[SLAVE]	Selezionare questa voce quando è utilizzata la funzione sincronizzazione contrasto o la funzione sincronizzazione otturatore. Impostare questa voce in tutti i proiettori collegati escludendo il proiettore impostato come [MASTER].

- Quando non è selezionato [OFF], il risultato diagnostico viene visualizzato in [STATO LINK], indicando se tutti i proiettori compresi i proiettori di destinazione per la sincronizzazione sono collegati correttamente e se [MODO] è impostato correttamente.

[LINKED]	Tutti i proiettori sono collegati correttamente e correttamente impostati. Si trovano nella condizione che la funzione sincronizzazione contrasto o la funzione sincronizzazione otturatore possono essere utilizzate.
[NO LINK]	I proiettori non sono correttamente collegati o non correttamente impostati. Controllare lo stato di collegamento del cavo e l'impostazione del proiettore per ogni proiettore collegato.

5) Premere ▲▼ per selezionare [SINCRONIZZAZIONE OTTURATORE].

6) Premere ◀▶ per commutare la voce.

- Le voci cambiano a ogni pressione del pulsante.

[OFF]	Selezionare questa voce quando la funzione sincronizzazione otturatore non viene utilizzata.
[ON]	Selezionare questa voce quando la funzione sincronizzazione otturatore è utilizzata.

Nota

- La funzione sincronizzazione otturatore sarà operativa quando tutte le seguenti condizioni saranno soddisfatte.
 - Tutti i proiettori da collegare sono collegati in loop con collegamento concatenato. (Massimo 64 proiettori)
 - [MODO] su un solo proiettore collegato è impostato su [MASTER] e [MODO] su tutti gli altri proiettori sono impostati su [SLAVE].
 - [SINCRONIZZAZIONE OTTURATORE] sui proiettori per eseguire la sincronizzazione dell'otturatore è impostato su [ON].
- È possibile impostare [SINCRONIZZAZIONE OTTURATORE] su [OFF] per i proiettori che sono collegati, ma non sincronizzare.
- Il funzionamento dell'otturatore dalla funzione sincronizzazione otturatore seguirà l'impostazione del menu [OPZIONI VISUALIZZAZIONE] → [IMPOSTAZIONI OTTURATORE] sul proiettore in cui [MODO] è impostato su [MASTER].
- Quando il segnale di ingresso in ogni proiettore collegato non è sincronizzato, la temporizzazione del funzionamento dell'otturatore tra i proiettori potrebbe spostarsi fino a 1 frame mentre si utilizza la funzione sincronizzazione otturatore.

- La funzione otturatore del proiettore con [MODO] impostato su [SLAVE] può essere azionata individualmente. In quel momento, il funzionamento dell'otturatore seguirà l'impostazione del menu [OPZIONI VISUALIZZAZIONE] → [IMPOSTAZIONI OTTURATORE] impostato in quel proiettore.

[RS-232C]

Imposta le condizioni di comunicazione del terminale <SERIAL IN>/<SERIAL OUT>. Fare riferimento a “Terminale <SERIAL IN>/<SERIAL OUT>” (➔ pagina 209).

Impostazione delle condizioni di comunicazione del terminale <SERIAL IN>

- 1) Premere ▲▼ per selezionare [RS-232C].
- 2) Premere il pulsante <ENTER>.
 - Viene visualizzata la schermata [RS-232C].
- 3) Premere ▲▼ per selezionare [SELEZIONE INGRESSO].
- 4) Premere ◀▶ per commutare la voce.

[PROIETTORE]	Esegue le comunicazioni RS-232C con il terminale <SERIAL IN> del proiettore.
[DIGITAL LINK]	Esegue le comunicazioni RS-232C attraverso il dispositivo con uscita DIGITAL LINK opzionale (Modello n.: ET-YFB100G, ET-YFB200G) e il terminale <DIGITAL LINK/LAN>.

- 5) Premere ▲▼ per selezionare [(IN.)VELOCITÀ IN BAUD].
- 6) Premere ◀▶ per commutare la voce.
 - Le voci cambiano a ogni pressione del pulsante.

[9600]	Selezionare la velocità corretta.
[19200]	
[38400]	

- 7) Premere ▲▼ per selezionare [(IN.)PARITÀ].
- 8) Premere ◀▶ per commutare la voce.
 - Le voci cambiano a ogni pressione del pulsante.

[NESSUNO]	Selezionare la condizione di parità.
[NUM.PARI]	
[NUM.DISPARI]	

Impostazione delle condizioni di comunicazione del terminale <SERIAL OUT>

- 1) Premere ▲▼ per selezionare [RS-232C].
- 2) Premere il pulsante <ENTER>.
 - Viene visualizzata la schermata [RS-232C].
- 3) Premere ▲▼ per selezionare [(US.)VELOCITÀ IN BAUD].
- 4) Premere ◀▶ per commutare la voce.

[9600]	Selezionare la velocità corretta.
[19200]	
[38400]	

- 5) Premere ▲▼ per selezionare [(US.)PARITÀ].
- 6) Premere ◀▶ per commutare la voce.
 - Le voci cambiano a ogni pressione del pulsante.

[NESSUNO]	Selezionare la condizione di parità.
[NUM.PARI]	
[NUM.DISPARI]	

Impostazione della risposta

- 1) Premere ▲▼ per selezionare [RS-232C].
- 2) Premere il pulsante <ENTER>.
 - Viene visualizzata la schermata [RS-232C].
- 3) Premere ▲▼ per selezionare [RISPOSTA (TUTTI ID)].
- 4) Premere ◀▶ per commutare la voce.

[ON]	Restituisce la risposta quando l'impostazione di un ID è designata come TUTTO.
[OFF]	Non restituisce la risposta quando l'impostazione di un ID è designata come TUTTO.

- 5) Premere ▲▼ per selezionare [GRUPPO].
- 6) Premere ◀▶ per commutare la voce.

[A] - [Z]	Permette il controllo di più proiettori simultaneamente inviando l'ID di RS-232C. È possibile impostare gruppi da [A] a [Z]. Il proiettore risponde quando l'ID di RS-232C corrisponde all'impostazione.
-----------	----------------------------------------------------------------------------------------------------------------------------------------------------------------------------------------------------------

- 7) Premere ▲▼ per selezionare [RISPOSTA (GRUPPO ID)].
- 8) Premere ◀▶ per commutare la voce.

[ON]	Restituisce la risposta quando l'impostazione di un ID è designata come GRUPPO.
[OFF]	Non restituisce la risposta quando l'impostazione di un ID è designata come GRUPPO.

Nota

- Quando [SELEZIONE INGRESSO] è impostato su [DIGITAL LINK], le comunicazioni che utilizzano quel terminale seriale sono disponibili solo quando il dispositivo corrispondente (quale il dispositivo con uscita DIGITAL LINK opzionale (Modello n.: ET-YFB100G, ET-YFB200G)) viene collegato al terminale <DIGITAL LINK/LAN>.
- Durante il trasferimento dei loghi tramite il dispositivo con uscita DIGITAL LINK opzionale (Modello n.: ET-YFB100G, ET-YFB200G), "NO SIGNAL SLEEP" del dispositivo con uscita DIGITAL LINK deve essere impostato su "OFF" per evitare interruzioni della comunicazione.
- Quando [SELEZIONE INGRESSO] è impostato su [DIGITAL LINK], la velocità di comunicazione per l'ingresso è fissata a 9 600 bps e la parità è fissata a "NESSUNO".

[MODALITÀ REMOTE2]

È possibile impostare il terminale <REMOTE 2 IN>.

- 1) Premere ▲▼ per selezionare [MODALITÀ REMOTE2].
- 2) Premere ◀▶ per commutare la voce.
 - Le voci cambiano a ogni pressione del pulsante.

[DEFAULT]	Utilizza l'assegnazione pin del terminale <REMOTE 2 IN> nell'impostazione standard. (➔ pagina 213)
[UTENTE]	Cambia l'impostazione del terminale <REMOTE 2 IN>.

- Quando è selezionato [UTENTE], procedere al punto 3).

- 3) Premere il pulsante <ENTER>.
- 4) Premere ▲▼ per selezionare uno da [PIN2] a [PIN8], quindi premere ◀▶ per commutare la voce.

[TASTO FUNZIONE]

Imposta la funzione del pulsante <FUNCTION> del telecomando.

- 1) Premere ▲▼ per selezionare [TASTO FUNZIONE].

- 2) Premere il pulsante <ENTER>.
 - Viene visualizzata la schermata [TASTO FUNZIONE].
- 3) Premere ▲▼ per selezionare una funzione.

[DISABILITA]	Disabilita il pulsante <FUNCTION>.
[P IN P]	Commuta l'impostazione [P IN P] ([OFF], [UTENTE1], [UTENTE2] o [UTENTE3]). (➔ pagina 154)
[SOTTOMEMORIA]	Visualizza l'elenco di memoria secondaria. (➔ pagina 159)
[SELETTORE SISTEMA]	Commuta l'impostazione [SELETTORE SISTEMA]. (➔ pagina 91)
[SYSTEM DAYLIGHT VIEW]	Commuta l'impostazione [SYSTEM DAYLIGHT VIEW]. (➔ pagina 88)
[FERMO IMMAGINE]	Mette temporaneamente in pausa l'immagine. (➔ pagina 127)
[ANALISI SEGNALE VIDEO]	Visualizza la forma d'onda del segnale di ingresso. (➔ pagina 128)
[CARICA MEMORIA OTTICA]	Carica la memoria obiettivo registrata. (➔ pagina 148)
[INVERTI DESTR/SINISTR]	Commuta l'impostazione [INVERTI DESTR/SINISTR]. (➔ pagina 106)
[MODO DI PROIEZIONE]	Commuta l'impostazione [MODO DI PROIEZIONE]. (➔ pagina 130)

- 4) Premere il pulsante <ENTER>.

[CALIBRAZIONE DELL'OTTICA]

Rileva il valore limite dello spostamento dell'obiettivo del proiettore e imposta automaticamente la posizione iniziale e la posizione standard dell'obiettivo ET-D75LE90.

- 1) Premere ▲▼ per selezionare [CALIBRAZIONE DELL'OTTICA].
- 2) Premere ◀▶ per commutare la voce.
 - Le voci cambiano a ogni pressione del pulsante.

[NORMALE]	Selezionare questa voce quando non viene utilizzato l'Obiettivo a fuoco fisso (Modello n.: ET-D75LE90). Spostare l'obiettivo verso la posizione iniziale dopo il completamento della calibrazione.
[D75LE90]	Selezionare questa voce quando viene utilizzato l'Obiettivo a fuoco fisso (Modello n.: ET-D75LE90). Spostare l'obiettivo verso la posizione standard dell'obiettivo ET-D75LE90 dopo il completamento della calibrazione.

- 3) Premere il pulsante <ENTER>.
 - Viene visualizzata la schermata di conferma.
- 4) Premere ◀▶ per selezionare [ESEGUI], quindi premere il pulsante <ENTER>.
 - Per annullare, selezionare [ESCI].
 - L'obiettivo si sposta in alto, in basso, a sinistra e a destra per individuare il valore limite dello spostamento dell'obiettivo e impostare automaticamente la posizione iniziale e la posizione standard dell'obiettivo ET-D75LE90.
 - L'obiettivo si ferma per completare la calibrazione.

Nota

- Viene visualizzato [AVANTI] nel menu durante la calibrazione dell'obiettivo. L'operazione non può essere annullata durante la calibrazione.
- Quando la calibrazione obiettivo avviene correttamente, viene visualizzato [FINE NORMALE], mentre viene visualizzato [FINE ANORMALE] quando essa non viene eseguita correttamente.
- Premendo il pulsante <FOCUS> sul telecomando per almeno tre secondi viene anche visualizzata la schermata di conferma per l'esecuzione della calibrazione dell'obiettivo.

[MEMORIA OTTICA]

Salvare e caricare la posizione di messa a fuoco, la posizione di spostamento e la posizione di zoom di un obiettivo regolato.

Salvataggio della posizione dell'obiettivo

- 1) Premere ▲▼ per selezionare [MEMORIA OTTICA].
- 2) Premere il pulsante <ENTER>.
- 3) Premere ▲▼ per selezionare [SALVA MEMORIA OTTICA].

- 4) **Premere il pulsante <ENTER>.**
 - Viene visualizzata la schermata [SALVA MEMORIA OTTICA].
- 5) **Premere ▲▼ per selezionare la voce da salvare e premere il pulsante <ENTER>.**
- 6) **Quando viene visualizzata la schermata di conferma, premere ◀▶ per selezionare [ESEGUI] e premere il pulsante <ENTER>.**
 - Viene visualizzata la schermata [INS NOME MEMORIA OTTICA].
- 7) **Premere ▲▼◀▶ per selezionare il testo e premere il pulsante <ENTER> per immettere il testo.**
- 8) **In seguito all'immissione del nome, premere ▲▼◀▶ per selezionare [OK] e premere il pulsante <ENTER>.**
 - La registrazione viene completata e si torna alla schermata [SALVA MEMORIA OTTICA].
 - Se si preme ▲▼◀▶ per selezionare [CANCEL] e quindi si preme il pulsante <ENTER>, la memoria obiettivo non verrà salvata.
 - Se si preme ▲▼◀▶ per selezionare [DEFAULT] e si preme il pulsante <ENTER>, il nome immesso non sarà registrato e verrà usato il nome predefinito.
 - Se si seleziona [OK] senza immettere caratteri e si preme il pulsante <ENTER>, verrà usato il nome predefinito.

Caricamento della posizione dell'obiettivo

- 1) **Premere ▲▼ per selezionare [MEMORIA OTTICA].**
- 2) **Premere il pulsante <ENTER>.**
- 3) **Premere ▲▼ per selezionare [CARICA MEMORIA OTTICA].**
- 4) **Premere il pulsante <ENTER>.**
 - Viene visualizzata la schermata [CARICA MEMORIA OTTICA].
- 5) **Premere ▲▼ per selezionare la voce da caricare, quindi premere il pulsante <ENTER>.**
- 6) **Quando viene visualizzata la schermata di conferma, premere ◀▶ per selezionare [ESEGUI] e premere il pulsante <ENTER>.**
 - L'obiettivo si muove automaticamente alle posizioni di spostamento, zoom e messa a fuoco registrate.

Nota

- Non è possibile garantire la riproduzione del 100 % della memoria obiettivo.
- Le posizioni dello zoom e della messa a fuoco potrebbero essere spostate in seguito al caricamento della memoria obiettivo. Regolarle nuovamente se necessario.
Fare attenzione allo spostamento, poiché gli errori nel posizionamento dello zoom sono particolarmente significativi.
- Quando si sostituisce un obiettivo, regolarlo nuovamente e salvare di nuovo la memoria obiettivo.
- Se viene usato un obiettivo senza funzione zoom, la memoria obiettivo della posizione dello zoom non entra in funzione.
- Quando [CARICA MEMORIA OTTICA] è assegnato al pulsante <FUNCTION>, la memoria dell'obiettivo registrata viene caricata in ordine ad ogni pressione del pulsante <FUNCTION>.

Cancellazione di una memoria obiettivo

- 1) **Premere ▲▼ per selezionare [MEMORIA OTTICA].**
- 2) **Premere il pulsante <ENTER>.**
- 3) **Premere ▲▼ per selezionare [MODIFICA MEMORIA OTTICA].**
- 4) **Premere il pulsante <ENTER>.**
 - Viene visualizzata la schermata [MODIFICA MEMORIA OTTICA].
- 5) **Premere ▲▼ per selezionare [CANCELLA MEMORIA OTTICA].**
- 6) **Premere il pulsante <ENTER>.**
 - Viene visualizzata la schermata [CANCELLA MEMORIA OTTICA].
- 7) **Premere ▲▼ per selezionare la voce da cancellare, quindi premere il pulsante <ENTER>.**

- 8) Quando viene visualizzata la schermata di conferma, premere ◀▶ per selezionare [ESEGUI] e premere il pulsante <ENTER>.

Cambiamento del nome di memoria obiettivo

- 1) Premere ▲▼ per selezionare [MEMORIA OTTICA].
- 2) Premere il pulsante <ENTER>.
- 3) Premere ▲▼ per selezionare [MODIFICA MEMORIA OTTICA].
- 4) Premere il pulsante <ENTER>.
 - Viene visualizzata la schermata [MODIFICA MEMORIA OTTICA].
- 5) Premere ▲▼ per selezionare [CAMBIA NOME MEMORIA OTTICA].
- 6) Premere il pulsante <ENTER>.
 - Viene visualizzata la schermata [CAMBIA NOME MEMORIA OTTICA].
- 7) Premere ▲▼ per selezionare il nome da cambiare, quindi premere il pulsante <ENTER>.
 - Viene visualizzata la schermata [INS NOME MEMORIA OTTICA].
- 8) Premere ▲▼◀▶ per selezionare il testo e premere il pulsante <ENTER> per immettere il testo.
- 9) In seguito alla variazione del nome, premere ▲▼◀▶ per selezionare [OK], quindi premere il pulsante <ENTER>.
 - La registrazione viene completata e si torna alla schermata [CAMBIA NOME MEMORIA OTTICA].
 - Se si preme ▲▼◀▶ per selezionare [CANCEL] e quindi si preme il pulsante <ENTER>, il nome cambiato non verrà salvato.
 - Se si preme ▲▼◀▶ per selezionare [DEFAULT] e si preme il pulsante <ENTER>, il nome cambiato non sarà registrato e verrà usato il nome predefinito.
 - Se si seleziona [OK] senza immettere caratteri e si preme il pulsante <ENTER>, verrà usato il nome predefinito.

[STATO]

Visualizza lo stato del proiettore.

- 1) Premere ▲▼ per selezionare [STATO].
- 2) Premere il pulsante <ENTER>.
 - Viene visualizzata la schermata [STATO].
- 3) Premere ◀▶ per commutare le pagine.
 - La pagina cambia a ogni pressione del pulsante.

[MODELLO PROIETTORE]	Visualizza il tipo di proiettore e il numero di serie del proiettore.
[ORE PROIETTORE]	Visualizza il tempo di utilizzo del proiettore.
[ORE SPIA]	Consente di visualizzare il tempo di utilizzo della fonte di luce 1 e della fonte di luce 2.
[VERSIONE PRINC./SEC.]	Visualizza le versioni principale e secondaria del firmware del proiettore.
[TEMP. ARIA INGRESSO]*1	Visualizza lo stato della temperatura dell'aria in ingresso del proiettore.
[TEMP. GRUPPO OTTICO]*1	Visualizza lo stato della temperatura interna del proiettore.
[TEMP. ARIA SCARICO]*1	Visualizza lo stato della temperatura dell'aria di scarico del proiettore.
[TEMP. MEDIA SPIA 1]*1	Visualizza lo stato della temperatura intorno alla fonte di luce 1 del proiettore.
[TEMP. MEDIA SPIA 2]*1	Visualizza lo stato della temperatura intorno alla fonte di luce 2 del proiettore.
[SCELTA RAFFREDDAMENTO]	Visualizza le condizioni di raffreddamento impostate.
[PRESSIONE ATMOSFERICA]	Visualizza la pressione atmosferica.
[TEST AUTONOMO]	Visualizza lo stato del proiettore.
[INGRESSO]	Visualizza il terminale di ingresso attualmente selezionato.
[STATO INGRESSO BACKUP]	Consente di visualizzare se la commutazione al segnale di ingresso di backup è possibile o meno quando [MODALITÀ INGRESSO BACKUP] è impostato su [OFF]. (► pagina 113)
[NOME SEGNALE]	Visualizza il nome del segnale di ingresso.
[FREQUENZA SEGNALE]	Visualizza la frequenza del segnale di ingresso.

[NUM SEGNALI REGISTRATI]	Visualizza il numero di segnali registrati.	
[STATO REMOTE2]	Visualizza lo stato del controllo di REMOTE2.	
[VOLTAGGIO AC]	Consente di visualizzare la tensione di alimentazione in ingresso.	
[UPGRADE]	[ET-UK20]	Consente di visualizzare lo stato di attivazione dal Kit di aggiornamento (Modello n.: ET-UK20).
	[ET-CUK10]	Consente di visualizzare lo stato di attivazione dal Kit di aggiornamento per la regolazione automatica dello schermo (Modello n.: ET-CUK10).
[CONTEGGIO ACCENSIONE]	[NUMERO ACCENSIONI]	Visualizza il numero di accensioni effettuate.
	[OTTURATORE]	Visualizza il numero di volte che l'otturatore meccanico è chiuso. Viene contato quando [OTTURATORE MECCANICO] è impostato su [ABILITA].
[INFORMAZIONI SEGNALE]	[NUM.MEMORIA]	Visualizza il numero di memoria del segnale di ingresso.
	[INGRESSO]	Visualizza il terminale di ingresso attualmente selezionato.
	[NOME SEGNALE]	Visualizza il nome del segnale di ingresso.
	[FREQUENZA SEGNALE]	Visualizza la frequenza del segnale di ingresso.
	[SYNC.STATE]	Visualizza la polarità di sincronizzazione del segnale di ingresso.
	[FINESTRA V.SYNC]	Visualizza la larghezza di impulso del segnale di sincronizzazione del segnale di ingresso.
	[TIPO DI SCANSIONE]	Visualizza il tipo di scansione del segnale di ingresso.
	[TOTALE PUNTI]	Visualizza il conteggio totale di punti del segnale di ingresso.
	[PUNTI DISPLAY]	Visualizza il numero di punti di visualizzazione del segnale di ingresso.
	[TOTALE RIGHE]	Visualizza il conteggio totale delle linee del segnale di ingresso.
	[RIGHE DISPLAY]	Visualizza il numero di linee di visualizzazione del segnale di ingresso.
	[CAMPIONAMENTO COLORE]	Visualizza le informazioni di campionamento del segnale di ingresso.
	[LIVELLO SEGNALE]	Visualizza il livello di segnale del segnale di ingresso.
[BIT DEPTH]	Visualizza la gradazione del segnale di ingresso.	

*1 Lo stato della temperatura viene indicato tramite il colore del testo (verde/giallo/rosso) e la scala su barra. Utilizzare il proiettore entro il range che l'indicazione è verde.

Nota

- Premere il pulsante <ENTER> durante la visualizzazione della schermata [STATO] per inviare una e-mail compreso il contenuto dello stato agli indirizzi e-mail (fino a due indirizzi) impostati in "Pagina [E-mail set up]" (➔ pagina 182).
- Alcune voci di [INFORMAZIONI SEGNALE] potrebbero apparire ed altre non apparire, in base al segnale ricevuto in ingresso.
- In caso di anomalie sul proiettore, premere il pulsante <DEFAULT> durante la visualizzazione della schermata [STATO] per visualizzare la schermata dei dettagli delle informazioni sugli errori.
- Per i dettagli sui contenuti visualizzati in [TEST AUTONOMO], consultare "Display di autodiagnosi" (➔ pagina 198).

[ANALISI VOLTAGGIO AC]

Abilita o disabilita la funzione di analisi voltaggio AC. Il valore della tensione di alimentazione in ingresso viene visualizzato sul display di autodiagnosi sul lato del proiettore quando abilitato.

1) Premere ▲▼ per selezionare [ANALISI VOLTAGGIO AC].

2) Premere ◀▶ per commutare la voce.

- Le voci cambiano a ogni pressione del pulsante.

[OFF]	Disabilita la funzione di analisi voltaggio AC.
[ON]	Abilita la funzione di analisi voltaggio AC.

Nota

- Quando è impostato [ON], il valore della tensione di alimentazione in ingresso è visualizzato sempre nel display di autodiagnosi mentre l'alimentazione di rete del proiettore è attivata.
- Anche quando [OFF] è impostato, il valore della tensione di alimentazione in ingresso può essere visualizzato temporaneamente nel display di autodiagnosi agendo sul pulsante del telecomando. (➔ pagina 75)
- Il valore della tensione di alimentazione in ingresso non può essere visualizzato nel display di autodiagnosi durante lo standby quando il menu [IMPOSTAZIONI PROIETTORE] → [MODALITA' STANDBY] (➔ pagina 139) è impostato su [ECO].

[SALVARE TUTTI I DATI UTENTE]

Salvare i valori delle varie impostazioni come backup nella memoria integrata del proiettore.

- 1) Premere ▲▼ per selezionare [SALVARE TUTTI I DATI UTENTE].
- 2) Premere il pulsante <ENTER>.
 - Viene visualizzata la schermata [PASSWORD SICUREZZA].
- 3) Inserire la password di sicurezza e premere il pulsante <ENTER>.
- 4) Quando viene visualizzata la schermata di conferma, premere ◀▶ per selezionare [ESEGUI] e premere il pulsante <ENTER>.
 - [AVANTI] viene visualizzato mentre è in atto il salvataggio dei dati.

Nota

- I dati impostati dall'applicazione del computer non sono inclusi in [TUTTI I DATI UTENTE].
- I dati salvati eseguendo [SALVARE TUTTI I DATI UTENTE] non vengono eliminati anche se viene eseguito il menu [IMPOSTAZIONI PROIETTORE] → [INIZIALIZZAZIONE] → [TUTTI I DATI UTENTE].

[CARICARE TUTTI I DATI UTENTE]

Carica i valori delle varie impostazioni salvati come backup nella memoria integrata del proiettore.

- 1) Premere ▲▼ per selezionare [CARICARE TUTTI I DATI UTENTE].
- 2) Premere il pulsante <ENTER>.
 - Viene visualizzata la schermata [PASSWORD SICUREZZA].
- 3) Inserire la password di sicurezza e premere il pulsante <ENTER>.
- 4) Quando viene visualizzata la schermata di conferma, premere ◀▶ per selezionare [ESEGUI] e premere il pulsante <ENTER>.

Nota

- Il proiettore entra in modalità di standby per riflettere i valori di impostazione quando viene eseguito [CARICARE TUTTI I DATI UTENTE].
- I dati registrati da un computer non sono inclusi in [TUTTI I DATI UTENTE].

[INIZIALIZZAZIONE]

Ripristinare i valori di impostazione default del fabbricante per diverse impostazioni.

- 1) Premere ▲▼ per selezionare [INIZIALIZZAZIONE].
- 2) Premere il pulsante <ENTER>.
 - Viene visualizzata la schermata [PASSWORD SICUREZZA].
- 3) Inserire la password di sicurezza e premere il pulsante <ENTER>.
 - Viene visualizzata la schermata [INIZIALIZZAZIONE].
- 4) Premere ▲▼ per selezionare una voce da inizializzare.

[TUTTI I DATI UTENTE]	Riporta tutti i valori di impostazione, incluse [SEGNALI REGISTRATI], [IMPOSTAZIONE RETE], [E-mail set up] e [LOGO UTENTE] ai loro valori di fabbrica di default. Il proiettore entra in modalità di standby per riflettere i valori di impostazione.
[SEGNALI REGISTRATI]	Elimina tutti i valori di impostazione salvati per ciascun segnale di ingresso. Per eliminare solo parte di un segnale registrato, effettuare la procedura descritta in "Eliminazione del segnale registrato" (► pagina 158).
[NETWORK/E-MAIL]	Riporta [IMPOSTAZIONE RETE] e [E-mail set up] alle impostazioni di fabbrica di default.
[IMMAGINE LOGO]	Elimina l'immagine registrata in [LOGO UTENTE].

- 5) Premere il pulsante <ENTER>.
- 6) Quando viene visualizzata la schermata di conferma, premere ◀▶ per selezionare [ESEGUI] e premere il pulsante <ENTER>.

Nota

- Anche quando [TUTTI I DATI UTENTE] viene eseguito, le impostazioni di [UNIFORMITÀ], [MOD. FUNZION.], [INTENSITÀ LUM. MAX] e [MODALITÀ STANDBY] non vengono inizializzate.

[PASSWORD DI SERVIZIO]

Questa funzione è usata dal personale tecnico.

Menu [P IN P]

Nella schermata menu, selezionare [P IN P] dal menu principale, quindi selezionare una voce dal sotto-menu.

Fare riferimento a “Navigazione tra i menu” (➔ pagina 78) per il funzionamento della schermata menu.

Uso della funzione P IN P

Posizionare una schermata secondaria separata più piccola, nella schermata principale per proiettare due immagini simultaneamente.

- 1) Premere ▲▼ per selezionare [P IN P MODO].
- 2) Premere il pulsante <ENTER>.
 - Viene visualizzata la schermata [P IN P MODO].
- 3) Premere ▲▼ per selezionare una funzione.

[OFF]	La funzione P IN P non è usata.
[UTENTE1]	Le voci impostate in “Impostazione della funzione P IN P” (➔ pagina 154) sono utilizzate nella funzione P IN P.
[UTENTE2]	
[UTENTE3]	

- 4) Premere il pulsante <ENTER>.

Impostazione della funzione P IN P

Le impostazioni della funzione P IN P possono essere salvate in [UTENTE1], [UTENTE2] e [UTENTE3].

- 1) Premere ▲▼ per selezionare [P IN P MODO].
- 2) Premere il pulsante <ENTER>.
 - Viene visualizzata la schermata [P IN P MODO].
- 3) Premere ▲▼ per selezionare la modalità desiderata da [UTENTE1], [UTENTE2] e [UTENTE3], quindi premere il pulsante <ENTER>.
- 4) Premere ▲▼ per selezionare [FINESTRA PRINCIPALE] o [FINESTRA SECONDARIA] e premere il pulsante <ENTER>.
- 5) Premere ▲▼ per selezionare il terminale dell’ingresso da visualizzare nella finestra, quindi premere il pulsante <ENTER>.
- 6) Premere ▲▼ per selezionare una voce.

[DIMENSIONE]	Impostare le dimensioni della visualizzazione della finestra tra 10 % e 100 %.
[POSIZIONE]	Impostare la posizione di visualizzazione della finestra all’interno dello schermo.
[PHASE CLOCK]	Quando la finestra secondaria è inserita dal terminale <RGB 1 IN> o dal terminale <RGB 2 IN> e vengono visualizzate immagini traballanti o sagome frastagliate, impostare tra 0 e +31.

- 7) Se è selezionato [DIMENSIONE] al punto 6), premere il pulsante <ENTER>.
 - Viene visualizzato il sotto-menu.
- 8) Premere ▲▼ per selezionare una voce.
- 9) Premere ◀▶ per procedere alla regolazione, quindi premere il pulsante <MENU>.
- 10) Se è selezionato [POSIZIONE] al punto 6), premere il pulsante <ENTER>.
- 11) Premere ▲▼◀▶ per regolare la posizione, quindi premere il pulsante <MENU>.
- 12) Se è selezionato [PHASE CLOCK] al punto 6), premere ◀▶ per procedere alla regolazione.
- 13) Premere ▲▼ per selezionare [FRAME LOCK].
- 14) Premere ◀▶ per commutare la voce.

[FENÊTRE PRI.]	Imposta il blocco fotogrammi al segnale di ingresso impostato nella finestra principale.
[FENÊTRE SEC.]	Imposta il blocco fotogrammi al segnale di ingresso impostato nella finestra secondaria.

15) Premere ▲▼ per selezionare [TIPO].

16) Premere ◀▶ per commutare la voce.

[FENÊTRE PRI.]	La finestra principale ha priorità di visualizzazione.
[FENÊTRE SEC.]	La finestra secondaria ha priorità di visualizzazione.

Nota

- La funzione P IN P potrebbe non essere disponibile per alcuni segnali in immissione o per terminali selezionati. Consultare “Elenco combinazione display a due finestre” (➔ pagina 214) per i dettagli.
- Le immagini in combinazione di DIGITAL LINK e altri ingressi non possono essere visualizzati in P IN P.
- I valori di impostazione della finestra principale sono applicati ai valori di regolazione dell'immagine come [MODO IMMAGINE], [GAMMA] e [TEMPERATURA COLORE].
- Nella schermata normale (dove non è visualizzato alcun menu), premere ◀▶ per commutare le dimensioni e le posizioni della finestra principale e secondaria mentre P IN P è in funzione.
- Non è possibile impostare [P IN P] quando [RISPOSTA FRAME] non è impostato su [NORMALE].
- Non è possibile impostare [P IN P] quando [MODALITÀ INGRESSO BACKUP] non è impostato su [OFF].
- Non è possibile impostare [P IN P] quando [ROTAZIONE IMMAGINE] non è impostato su [OFF].
- Le immagini 3D non possono essere visualizzate in P IN P.
- Non è possibile impostare [P IN P] quando [IMPOSTAZIONE INGRESSO SIMULTANEO] non è impostato su [OFF].

Menu [SCHERMATA DI TEST]

Nella schermata menu, selezionare [SCHERMATA DI TEST] dal menu principale.

Fare riferimento a “Navigazione tra i menu” (➔ pagina 78) per il funzionamento della schermata menu.

[SCHERMATA DI TEST]

Visualizza la schermata di test integrata nel proiettore.

Le impostazioni della posizione, della dimensione e di altri fattori non si riflettono nelle schermate di test.

Assicurarsi di visualizzare il segnale di ingresso prima di effettuare varie regolazioni.

1) Premere ◀▶ per commutare la voce [SCHERMATA DI TEST].

- Le voci cambiano a ogni pressione del pulsante.

Schermata menu + Tutto bianco	
Schermata menu + Tutto nero	
Schermata menu + Finestra	
Schermata menu + Finestra (inversione)	
Schermata menu + Barra colori (verticale)	Visualizza la schermata di test con la schermata menu. Selezionare una schermata di test per agevolare l'esecuzione delle varie regolazioni.
Schermata menu + Barra colori (orizzontale)	
Schermata menu + Aspetto della cornice 16:9/4:3	
Schermata menu + Messa a fuoco	
Schermata menu + schermata ingresso	Visualizza la schermata menu e il segnale di ingresso. Le schermate di test incorporate non sono visualizzate.

Nota

- Premere il pulsante <ON SCREEN> sul telecomando mentre viene visualizzata la schermata di test per nascondere la schermata di menu.

Cambiamento di colore o di una schermata di test di messa a fuoco

Il colore può essere cambiato quando viene visualizzata la schermata di test “Schermata menu + Messa a fuoco”.

1) Premere ◀▶ per selezionare la schermata di test “Schermata menu + Messa a fuoco”.

2) Premere il pulsante <ENTER>.

- Viene visualizzata la schermata [COLORE TEST PATTERN].

3) Premere ▲▼ per selezionare un colore, quindi premere il pulsante <ENTER>.

- Il colore della schermata di test della messa a fuoco sarà cambiato al colore selezionato.

Nota

- Le impostazioni del colore della schermata di test tornano ad [BIANCO] quando il proiettore viene spento.
- Non è possibile modificare i colori dei modelli test diversi dai modelli test di messa a fuoco.

Menu [LISTA SEGNALI REGISTRATI]

Nella schermata menu, selezionare [LISTA SEGNALI REGISTRATI] dal menu principale.

Fare riferimento a “Navigazione tra i menu” (➔ pagina 78) per il funzionamento della schermata menu.

■ Dettagli dei segnali registrati

Numero memoria: A1 (1-2)



Numero di memoria secondaria

Quando il segnale del numero dell'indirizzo (A1, A2, ... L7, L8) è registrato

- Può essere impostato un nome per ciascuna memoria secondaria (➔ pagina 159).

Registrazione di nuovi segnali

In seguito all'immissione di un segnale e alla pressione del pulsante <MENU> sul telecomando o sul pannello di controllo, la registrazione viene completata e viene visualizzata la schermata [MENU PRINCIPALE].

- Un'icona 3D viene visualizzata alla destra della schermata [LISTA SEGNALI REGISTRATI] quando un segnale è registrato come segnale 3D.



Nota

- Nel proiettore possono essere registrati fino a 96 segnali comprese le memorie secondarie.
- Vi sono 12 pagine (otto memorie da A a L, con otto memorie possibili su ogni pagina) per i numeri in memoria, e il segnale viene registrato fino al numero più basso disponibile. Se non vi è un numero di memoria disponibile si avrà una sovrascrittura a partire dal segnale meno recente.
- Il nome da registrare viene determinato automaticamente dal segnale di ingresso.
- Se è visualizzato un menu, i nuovi segnali saranno registrati nel momento in cui vengono ricevuti.

Ridenominazione di segnali registrati

È possibile rinominare i segnali registrati.

- 1) Premere ▲▼◀▶ per selezionare il segnale del quale il nome deve essere cambiato.
- 2) Premere il pulsante <ENTER>.
 - Viene visualizzata la schermata [STATO SEGNALI REGISTRATI].
 - Vengono visualizzati il numero di memoria, il terminale di ingresso, il nome del segnale di ingresso, la frequenza, la polarità di sincronizzazione e così via.
 - Premere il pulsante <MENU> per tornare alla schermata [LISTA SEGNALI REGISTRATI].
- 3) Premere il pulsante <ENTER>.
 - Viene visualizzata la schermata [IMPOSTAZIONE SEGNALI REGISTRATI].
- 4) Premere ▲▼ per selezionare [MODIFICA NOME SEGNALE].
- 5) Premere il pulsante <ENTER>.
 - Viene visualizzata la schermata [MODIFICA NOME SEGNALE].
- 6) Premere ▲▼◀▶ per selezionare il testo e premere il pulsante <ENTER> per immettere il testo.
- 7) Dopo aver modificato il nome, premere ▲▼◀▶ per selezionare [OK], quindi premere il pulsante <ENTER>.
 - La registrazione è completata e viene visualizzata nuovamente la schermata [IMPOSTAZIONE SEGNALI REGISTRATI].
 - Quando si preme ▲▼◀▶ per selezionare [CANCEL] e si preme il pulsante <ENTER>, il nome del segnale modificato non sarà registrato e verrà usato un nome del segnale registrato automaticamente.

Eliminazione del segnale registrato

È possibile eliminare i segnali registrati.

- 1) Premere ▲▼◀▶ per selezionare il segnale da eliminare.
- 2) Premere il pulsante <DEFAULT> sul telecomando.
 - Viene visualizzata la schermata [CANCELLAZIONE SEGNALI REGISTRATI].
 - Per fermare la cancellazione, premere il pulsante <MENU> per tornare alla schermata [LISTA SEGNALI REGISTRATI].
- 3) Premere il pulsante <ENTER>.
 - Il segnale selezionato verrà eliminato.

Nota

- Un segnale registrato può inoltre essere cancellato da [CANCELLAZIONE SEGNALI REGISTRATI] sulla schermata [IMPOSTAZIONE SEGNALI REGISTRATI].

Protezione del segnale registrato

- 1) Premere ▲▼◀▶ per selezionare il segnale da proteggere.
- 2) Premere il pulsante <ENTER>.
 - Viene visualizzata la schermata [STATO SEGNALI REGISTRATI].
- 3) Premere il pulsante <ENTER>.
 - Viene visualizzata la schermata [IMPOSTAZIONE SEGNALI REGISTRATI].
- 4) Premere ▲▼ per selezionare [BLOCCO].
- 5) Premere ◀▶ per commutare la voce.
 - Le voci cambiano a ogni pressione del pulsante.

[OFF]	Il segnale non è protetto.
[ON]	Il segnale è protetto.

- Un'icona di blocco viene visualizzata alla destra della schermata [LISTA SEGNALI REGISTRATI] quando [BLOCCO] è impostato su [ON].



Nota

- Quando [BLOCCO] è impostato su [ON], la cancellazione del segnale, la regolazione dell'immagine e l'impostazione automatica non sono disponibili. Per effettuare queste operazioni, impostare [BLOCCO] a [OFF].
- Un segnale può essere registrato nella memoria secondaria anche se è protetto.
- Anche i segnali protetti verranno cancellati se è eseguito [INIZIALIZZAZIONE].

Espansione dell'intervallo di blocco del segnale

- 1) Premere ▲▼◀▶ per selezionare il segnale da impostare.
- 2) Premere il pulsante <ENTER>.
 - Viene visualizzata la schermata [STATO SEGNALI REGISTRATI].
- 3) Premere il pulsante <ENTER>.
 - Viene visualizzata la schermata [IMPOSTAZIONE SEGNALI REGISTRATI].
- 4) Premere ▲▼ per selezionare [FINESTRA DI AGGANCIAMENTO].
- 5) Premere ◀▶ per commutare la voce.
 - Le voci cambiano a ogni pressione del pulsante.

[STRETTA]	Selezionare nella maggior parte dei casi.
[LARGA]	Espande l'intervallo di blocco del segnale.

- Un'icona di espansione viene visualizzata alla destra della schermata [LISTA SEGNALI REGISTRATI] quando [FINESTRA DI AGGANCIAMENTO] è impostato su [AMPIO].



Nota

- Commutare il range in cui il segnale da immettere viene determinato come lo stesso segnale del segnale già registrato.
- Per dare priorità alla determinazione che un segnale è lo stesso del segnale già registrato, impostare questa funzione su [LARGA].
- Usare in casi simili a quando la frequenza di sincronizzazione di un segnale da immettere è variata di poco oppure sono registrati elenchi di segnali multipli.
- È possibile utilizzare questa funzione solo quando un segnale è immesso dal terminale <RGB 1 IN>, dal terminale <RGB 2 IN>, dal terminale <DVI-D IN>, dal terminale <HDMI IN> o dal terminale <DIGITAL LINK/LAN>.
- Quando è impostato [LARGA], l'immagine potrebbe essere distorta poiché viene riconosciuto un segnale corrispondente anche se la sua frequenza di sincronizzazione varia leggermente.
- Quando un segnale da immettere corrisponde a segnali multipli impostati in [LARGA], un segnale registrato con un numero di memoria alto riceve priorità. Esempio: un segnale da immettere che corrisponde ai numeri di memoria A2, A4 e B1 verrà rilevato come B1.
- Quando viene cancellato un segnale di registrazione, anche le impostazioni vengono cancellate.
- In un ambiente in cui sono immessi più tipi di segnale nello stesso terminale, i segnali talvolta non sono determinati correttamente quando l'impostazione è su [LARGA].

Sottomemoria

Il proiettore ha una funzione di memoria secondaria che può registrare i dati di regolazione di immagini multiple, anche se esse vengono riconosciute come lo stesso segnale per frequenza o formato della sorgente del segnale di sincronizzazione.

Utilizzare questa funzione quando è necessario regolare la qualità dell'immagine, ad esempio commutando il rapporto aspetto o il bilanciamento del bianco dalla stessa sorgente di segnale. La memoria secondaria include tutti i dati che è possibile regolare per ciascun segnale, quali il rapporto aspetto dell'immagine e i dati regolati nella voce [IMMAGINE] ([CONTRASTO], [LUMINOSITÀ], ecc.).

Registrazione nella memoria secondaria

- 1) **Nella schermata normale (dove nessun menu è visualizzato), premere ◀▶.**
 - Viene visualizzata la schermata di registrazione della memoria secondaria se non è registrata. Procedere al punto 3).
 - Viene visualizzata una lista di memorie secondarie registrate per il segnale di ingresso corrente.
 - Il pulsante <FUNCTION> sul telecomando può essere utilizzato invece di ◀▶ quando è selezionato [SOTTOMEMORIA] dal menu [IMPOSTAZIONI PROIETTORE] → [TASTO FUNZIONE].
- 2) **Premere ▲▼◀▶ per selezionare il numero di sottomemoria da registrare in [LISTA SOTTOMEMORIA].**
- 3) **Premere il pulsante <ENTER>.**
 - Viene visualizzata la schermata [MODIFICA NOME SEGNALE].
- 4) **Premere ▲▼◀▶ per selezionare [OK], quindi premere il pulsante <ENTER>.**
 - Per rinominare il segnale registrato, seguire la procedura ai punti 6) e 7) in "Ridenominazione di segnali registrati" (➔ pagina 157).

Passaggio alla memoria secondaria

- 1) **Nella schermata normale (dove nessun menu è visualizzato), premere ◀▶.**
 - Viene visualizzata una lista di memorie secondarie registrate per il segnale di ingresso corrente.
- 2) **Premere ▲▼◀▶ per selezionare il segnale da commutare in [LISTA SOTTOMEMORIA].**
- 3) **Premere il pulsante <ENTER>.**
 - Ciò fa passare al segnale selezionato al punto 2).

Cancellazione della memoria secondaria

- 1) **Nella schermata normale (dove nessun menu è visualizzato), premere ◀▶.**
 - Viene visualizzata la schermata [LISTA SOTTOMEMORIA].

- 2) **Premere ▲▼◀▶ per selezionare la memoria secondaria da eliminare, quindi premere il pulsante <DEFAULT> sul telecomando.**
 - Viene visualizzata la schermata [CANCELLAZIONE SEGNALI REGISTRATI].
 - Per fermare la cancellazione, premere il pulsante <MENU> per tornare alla schermata [LISTA SOTTOMEMORIA].
- 3) **Premere il pulsante <ENTER>.**
 - La memoria secondaria selezionata viene eliminata.

Menu [SICUREZZA]

Nella schermata menu, selezionare [SICUREZZA] dal menu principale, quindi selezionare una voce dal sotto-menu.

Fare riferimento a “Navigazione tra i menu” (➔ pagina 78) per il funzionamento della schermata menu.

- Quando il proiettore viene usato per la prima volta
Password iniziale: premere ▲▶▼◀▶▶▼◀ nell'ordine, quindi premere il pulsante <ENTER>.

Attenzione

- Quando si seleziona il menu [SICUREZZA] e si preme il pulsante <ENTER>, è richiesta l'immissione di una password. Inserire la password preimpostata, quindi continuare le operazioni del menu [SICUREZZA].
- Se la password è stata cambiata in precedenza, immettere la password modificata e premere il pulsante <ENTER>.

Nota

- La password immessa viene visualizzata sullo schermo con gli asterischi *.
- Viene visualizzato un messaggio di errore sullo schermo se la password immessa non è corretta. Inserire nuovamente la password corretta.

[PASSWORD SICUREZZA]

Visualizza la schermata [PASSWORD SICUREZZA] quando viene attivata l'alimentazione con il commutatore <MAIN POWER> impostato sul lato <OFF>. Se la password immessa non è corretta, il funzionamento sarà limitato solo al pulsante di standby <⏻>, al pulsante <SHUTTER> e ai pulsanti <LENS> (<FOCUS>, <ZOOM>, <SHIFT>).

1) Premere ▲▼ per selezionare [PASSWORD SICUREZZA].

2) Premere ◀▶ per commutare la voce.

- Le voci cambiano a ogni pressione del pulsante.

[OFF]	Disabilita l'inserimento della password di sicurezza.
[ON]	Abilita l'inserimento della password di sicurezza.

Nota

- L'impostazione [PASSWORD SICUREZZA] è impostata su [OFF] dall'impostazione default del fabbricante o quando viene eseguito [TUTTI I DATI UTENTE] in [INIZIALIZZAZIONE] (➔ pagina 152).
- Cambiare la password periodicamente in modo che sia difficile da indovinare.
- La password di sicurezza verrà abilitata dopo aver impostato [PASSWORD SICUREZZA] su [ON] e portato l'interruttore <MAIN POWER> su <OFF>.

[MODIFICA PASSWORD SICUREZZA]

Cambia la password di sicurezza.

1) Premere ▲▼ per selezionare [MODIFICA PASSWORD SICUREZZA].

2) Premere il pulsante <ENTER>.

- Viene visualizzata la schermata [MODIFICA PASSWORD SICUREZZA].

3) Premere ▲▼◀▶ e i pulsanti numerici (<0> - <9>) per impostare la password.

- Possono essere impostate fino a otto operazioni dei pulsanti.

4) Premere il pulsante <ENTER>.

5) Immettere nuovamente la password per confermare.

6) Premere il pulsante <ENTER>.

Nota

- La password immessa viene visualizzata sullo schermo con gli asterischi *.
- Quando vengono utilizzati i valori numerici per la password di sicurezza, se il telecomando viene perso è richiesta l'inizializzazione della password di sicurezza. Consultare il proprio rivenditore per il metodo di inizializzazione.

[SETTAGGIO SCHERMO]

Sovrapporre il messaggio di sicurezza (testo o immagine) sull'immagine proiettata.

- 1) Premere ▲▼ per selezionare [SETTAGGIO SCHERMO].
- 2) Premere ◀▶ per commutare la voce.
 - Le voci cambiano a ogni pressione del pulsante.

[OFF]	Nasconde il messaggio di sicurezza.
[TESTO]	Consente di visualizzare il testo impostato nel menu [SICUREZZA] → [CHANGEMENT DE TEXTE].
[LOGO UTENTE]	Visualizza l'immagine registrata dall'utente.

Nota

- Per creare/registrare l'immagine [LOGO UTENTE], utilizzare il "Logo Transfer Software" incluso nel CD-ROM fornito.

[CHANGEMENT DE TEXTE]

Modifica il testo da visualizzare quando è selezionato [TESTO] in [SETTAGGIO SCHERMO].

- 1) Premere ▲▼ per selezionare [CHANGEMENT DE TEXTE].
- 2) Premere il pulsante <ENTER>.
 - Viene visualizzata la schermata [CHANGEMENT DE TEXTE].
- 3) Premere ▲▼◀▶ per selezionare il testo e premere il pulsante <ENTER> per immettere il testo.
- 4) Premere ▲▼◀▶ per selezionare [OK], quindi premere il pulsante <ENTER>.
 - Il testo è modificato.

[IMPOSTAZIONE DISPOSITIVO DI CONTROLLO]

Abilita/disabilita il funzionamento dei pulsanti del pannello di controllo e del telecomando.

- 1) Premere ▲▼ per selezionare [IMPOSTAZIONE DISPOSITIVO DI CONTROLLO].
- 2) Premere il pulsante <ENTER>.
 - Viene visualizzata la schermata [IMPOSTAZIONE DISPOSITIVO DI CONTROLLO].
- 3) Premere ▲▼ per selezionare [PANNELLO DI CONTROLLO] o [TELECOMANDO].

[PANNELLO DI CONTROLLO]	È possibile impostare la limitazione del controllo dal pannello di controllo.
[TELECOMANDO]	È possibile impostare la limitazione del controllo dal telecomando.

- 4) Premere il pulsante <ENTER>.
 - Viene visualizzata la schermata [PANNELLO DI CONTROLLO] o la schermata [TELECOMANDO].
- 5) Premere ▲▼ per selezionare [PANNELLO DI CONTROLLO] o [TELECOMANDO].
- 6) Premere ◀▶ per commutare la voce.
 - È possibile impostare la restrizione di operazione dal pannello di controllo o dal telecomando.

[ABILITA]	Abilita tutte le operazioni del pulsante.
[DISABILITA]	Disabilita tutte le operazioni del pulsante.
[UTENTE]	Il funzionamento di tutti i pulsanti può essere abilitato/disabilitato separatamente. Consultare "Abilitazione/disabilitazione di qualsiasi pulsante" (➔ pagina 162) per i dettagli.

- 7) Premere ▲▼ per selezionare [APPLICA], quindi premere il pulsante <ENTER>.
 - Viene visualizzata la schermata di conferma.
- 8) Premere ◀▶ per selezionare [ESEGUI], quindi premere il pulsante <ENTER>.

Abilitazione/disabilitazione di qualsiasi pulsante

- 1) Premere ▲▼ per selezionare [IMPOSTAZIONE DISPOSITIVO DI CONTROLLO].

- 2) Premere il pulsante <ENTER>.
 - Viene visualizzata la schermata [IMPOSTAZIONE DISPOSITIVO DI CONTROLLO].
- 3) Premere ▲▼ per selezionare [PANNELLO DI CONTROLLO] o [TELECOMANDO].
- 4) Premere il pulsante <ENTER>.
 - Viene visualizzata la schermata [PANNELLO DI CONTROLLO] o la schermata [TELECOMANDO].
- 5) Premere ▲▼ per selezionare [PANNELLO DI CONTROLLO] o [TELECOMANDO].
- 6) Premere ◀▶ per commutare [UTENTE].
- 7) Premere ▲▼ per selezionare la voce del pulsante da impostare.
 - Quando è selezionato [TASTO SELEZIONE INGRESSO], premere il pulsante <ENTER>, quindi premere ▲▼ per selezionare il pulsante da impostare.

	Pulsanti impostabili	
	[PANNELLO DI CONTROLLO]	[TELECOMANDO]
[TASTO ACCENSIONE]	Pulsante di standby <⏻>, pulsante di accensione < >	
[TASTO SELEZIONE INGRESSO]	Pulsante <RGB1>, pulsante <RGB2>, pulsante <DVI-D>, pulsante <HDMI>, pulsante <DIGITAL LINK>, pulsante <SDI 1/2>	Pulsante <RGB1>, pulsante <RGB2>, pulsante <VIDEO>, pulsante <S-VIDEO Y/C>, pulsante <DVI-D>, pulsante <HDMI>, pulsante <DIGITAL LINK>, pulsante <SDI>, pulsante <INPUT MENU>
[TASTO MENU]	Pulsante <MENU>	
[TASTOLENTE]	Pulsante <LENS>	Pulsanti obiettivo (<FOCUS>, <ZOOM>, <SHIFT>)
[TASTO AUTO SETUP]	Pulsante <AUTO SETUP>	
[TASTO SHUTTER]	Pulsante <SHUTTER>	
[TASTO ASPETTO]	—	Pulsante <ASPECT>
[TASTO ON SCREEN]	—	Pulsante <ON SCREEN>
[TASTO OTHER]	▲▼◀▶, pulsante <ENTER>	
		Pulsanti non elencati in precedenza

- 8) Premere ◀▶ per commutare la voce.

[ABILITA]	Abilita le operazioni del pulsante.
[DISABILITA]	Disabilita le operazioni del pulsante.

- Le seguenti voci sono selezionabili solo quando è selezionato [TASTO SDI] in [TASTO SELEZIONE INGRESSO].

[ALTERNA]	Commuta tra [SDI1] e [SDI2] quando il pulsante è azionato.
[SDI1]	Fissa su [SDI1].
[SDI2]	Fissa su [SDI2].
[DISABILITA]	Disabilita le operazioni del pulsante.

- Premere il pulsante <MENU> per ritornare alla schermata [PANNELLO DI CONTROLLO] o alla schermata [TELECOMANDO] quando è selezionato [TASTO SELEZIONE INGRESSO] al punto 7).

- 9) Premere ▲▼ per selezionare [APPLICA], quindi premere il pulsante <ENTER>.

- Viene visualizzata la schermata di conferma.

- 10) Premere ◀▶ per selezionare [ESEGUI], quindi premere il pulsante <ENTER>.

Nota

- Quando si preme qualche pulsante sul dispositivo impostato su [DISABILITA], viene visualizzata la schermata [PASSWORD IMPOSTAZIONI DISPOSITIVO]. Immettere la nuova password dispositivo di controllo.
- La schermata [PASSWORD IMPOSTAZIONI DISPOSITIVO] scompare quando non vengono effettuate operazioni per circa 10 secondi.
- Se le operazioni sia di [PANNELLO DI CONTROLLO] sia di [TELECOMANDO] sono impostate su [DISABILITA], il proiettore non può essere spento (non entra in standby).
- Quando l'impostazione è completa, la schermata menu scompare. Per un funzionamento continuato, premere il pulsante <MENU> per visualizzare il menu principale.
- Anche quando si imposta di disabilitare il funzionamento dei pulsanti sul telecomando, il funzionamento dei pulsanti <ID SET> e <ID ALL> sul telecomando è sempre abilitato.

[CAMBIO PASSWORD IMPOSTAZIONI DISPOSITIVO]

La password dispositivo di controllo può essere modificata.

- 1) Premere ▲▼ per selezionare [CAMBIO PASSWORD IMPOSTAZIONI DISPOSITIVO].
- 2) Premere il pulsante <ENTER>.
 - Viene visualizzata la schermata [CAMBIO PASSWORD IMPOSTAZIONI DISPOSITIVO].
- 3) Premere ▲▼◀▶ per selezionare il testo e premere il pulsante <ENTER> per immettere il testo.
- 4) Premere ▲▼◀▶ per selezionare [OK], quindi premere il pulsante <ENTER>.
 - Per annullare, selezionare [CANCEL].

Attenzione

- La password iniziale è "AAAA" dall'impostazione default del fabbricante o quando viene eseguito [TUTTI I DATI UTENTE] in [INIZIALIZZAZIONE] (➔ pagina 152).
- Cambiare la password periodicamente in modo che sia difficile da indovinare.

Menu [RETE]

Nella schermata menu, selezionare [RETE] dal menu principale, quindi selezionare una voce dal sottomenu.

Fare riferimento a “Navigazione tra i menu” (➔ pagina 78) per il funzionamento della schermata menu.

[MODO DIGITAL LINK]

Commuta il metodo di comunicazione del terminale <DIGITAL LINK/LAN> del proiettore.

- 1) Premere ▲▼ per selezionare [MODO DIGITAL LINK].
- 2) Premere ◀▶ per commutare la voce.
 - Le voci cambiano a ogni pressione del pulsante.

[AUTO]	Commuta automaticamente il metodo di comunicazione su DIGITAL LINK, lunga portata o Ethernet.
[DIGITAL LINK]	Imposta il metodo di comunicazione su DIGITAL LINK.
[LUNGA PORTATA]	Imposta il metodo di comunicazione su lunga portata.
[ETHERNET]	Imposta il metodo di comunicazione su Ethernet.

Modalità di comunicazione possibili

✓: Comunicazione possibile

—: Comunicazione non possibile

Impostazione		Comunicazione possibile			
		Trasferimento video (100 m (328'1"))	Trasferimento video (150 m (492'2"))	Ethernet	RS-232C
[AUTO]	Per DIGITAL LINK	✓	—	✓	✓
	Per lunga portata	—	✓	✓	✓
	Per Ethernet	—	—	✓*1	—
[DIGITAL LINK]		✓	—	✓	✓
[LUNGA PORTATA]		—	✓	✓	✓
[ETHERNET]		—	—	✓*1	—

*1 La comunicazione tramite trasmettitore cavo incrociato non è disponibile. Collegare direttamente il proiettore alla rete.

Nota

- La distanza di trasmissione massima quando collegato con il metodo di comunicazione a lunga portata è 150 m (492'2"). Tuttavia, il segnale che il proiettore può ricevere è soltanto fino a 1080/60p (148,5 MHz).
- Quando il metodo di comunicazione del trasmettitore cavo incrociato è impostato su lunga portata, il proiettore si collegherà con il metodo di comunicazione a lunga portata quando [MODO DIGITAL LINK] è impostato su [AUTO]. Per il collegamento con lo DIGITAL LINK Switcher opzionale (Modello n.: ET-YFB200G) con il metodo di comunicazione a lunga portata, impostare [MODO DIGITAL LINK] su [LUNGA PORTATA].
- Il collegamento non sarà corretto se il trasmettitore cavo incrociato non sta supportando il metodo di comunicazione a lunga portata anche se [MODO DIGITAL LINK] è impostato su [LUNGA PORTATA].

[SET UP DIGITAL LINK]

Imposta il metodo di comunicazione di DIGITAL LINK o Ethernet.

Quando il proiettore è collegato direttamente tramite Ethernet

- 1) Premere ▲▼ per selezionare [SET UP DIGITAL LINK].
- 2) Premere il pulsante <ENTER>.
 - Viene visualizzata la schermata [SET UP DIGITAL LINK].
- 3) Premere ▲▼ per selezionare [DUPLEX(ETHERNET)].
- 4) Premere ◀▶ per commutare il metodo di comunicazione.
 - Le voci cambiano a ogni pressione del pulsante.

[AUTONEGOZIAZIONE]	Imposta automaticamente il metodo di comunicazione.
--------------------	-----------------------------------------------------

[100BaseTX-Full]	Imposta il metodo di comunicazione full duplex.
[100BaseTX-Half]	Imposta il metodo di comunicazione half duplex.

- 5) Premere ▲▼ per selezionare [SALVA].
- 6) Premere il pulsante <ENTER>.
- 7) Quando viene visualizzata la schermata di conferma, premere ◀▶ per selezionare [ESEGUI], quindi premere il pulsante <ENTER>.

Nota

- Il proiettore non supporta 10BaseT Full/Half.

Quando il proiettore è collegato direttamente a un trasmettitore cavo incrociato

- 1) Premere ▲▼ per selezionare [SET UP DIGITAL LINK].
- 2) Premere il pulsante <ENTER>.
 - Viene visualizzata la schermata [SET UP DIGITAL LINK].
- 3) Premere ▲▼ per selezionare [DUPLEX(DIGITAL LINK)].
- 4) Premere ◀▶ per commutare il metodo di comunicazione.
 - Le voci cambiano a ogni pressione del pulsante.

[100BaseTX-Full]	Imposta il metodo di comunicazione full duplex.
[100BaseTX-Half]	Imposta il metodo di comunicazione half duplex.
[AUTONEGOZIAZIONE]	Imposta automaticamente il metodo di comunicazione.

- 5) Premere ▲▼ per selezionare [SALVA].
- 6) Premere il pulsante <ENTER>.
- 7) Quando viene visualizzata la schermata di conferma, premere ◀▶ per selezionare [ESEGUI], quindi premere il pulsante <ENTER>.

[STATO DIGITAL LINK]

Visualizza l'ambiente di collegamento DIGITAL LINK.

- 1) Premere ▲▼ per selezionare [STATO DIGITAL LINK].
- 2) Premere il pulsante <ENTER>.
 - Viene visualizzata la schermata [STATO DIGITAL LINK].

[STATO LINK]	Viene visualizzato [NO LINK], [DIGITAL LINK], [LUNGA PORTATA] o [ETHERNET].
[STATO HDCP]	Viene visualizzato [NESSUN SEGNALE], [OFF] o [ON].
[QUALITÀ SEGNALE]	<p>[QUALITÀ SEGNALE] è un valore numerico che corrisponde al numero di errori e il colore di visualizzazione diventa verde, giallo o rosso in base al valore.</p> <p>Verificare la qualità del segnale quando si riceve il segnale da un trasmettitore cavo incrociato.</p> <ul style="list-style-type: none"> • [MASSIMO]/[MINIMO]: valore massimo/minimo dell'entità dell'errore • Verde (-12 dB o inferiore) → livello di qualità del segnale normale. • Giallo (da -11 a -8 dB) → livello di attenzione che potrebbero apparire disturbi sullo schermo. • Rosso (-7 dB o superiore) → livello anomalo con sincronizzazione interrotta e ricezione non possibile.

[IMPOSTAZIONE RETE]

Effettua l'impostazione iniziale della rete prima di usare la funzione di rete.

- 1) Premere ▲▼ per selezionare [IMPOSTAZIONE RETE].
- 2) Premere il pulsante <ENTER>.
 - Viene visualizzata la schermata [IMPOSTAZIONE RETE].

- 3) Premere ▲▼ per selezionare una voce e cambiare le impostazioni in base alle istruzioni per l'uso del menu.

[NOME PROIETTORE]	Consente di cambiare il nome del proiettore. Immettere il nome host se è richiesto per utilizzare un server DHCP.	
[DHCP]	[ON]	Se esiste un server DHCP nella rete in cui deve essere collegato, il proiettore ottiene automaticamente l'indirizzo IP.
	[OFF]	Se non esiste alcun server DHCP nella rete in cui il proiettore deve essere collegato, impostare [INDIRIZZO IP], [SUBNET MASK] e [GATEWAY PREDEFINITO].
[INDIRIZZO IP]	Immettere l'indirizzo IP quando non viene utilizzato un server DHCP.	
[SUBNET MASK]	Immettere la subnet mask quando non viene utilizzato un server DHCP.	
[GATEWAY PREDEFINITO]	Immettere l'indirizzo del gateway predefinito quando non viene utilizzato un server DHCP.	

- 4) Premere ▲▼ per selezionare [SALVA], quindi premere il pulsante <ENTER>.
- 5) Quando viene visualizzata la schermata di conferma, premere ◀▶ per selezionare [ESEGUI] e premere il pulsante <ENTER>.

Nota

- Quando si usa un server DHCP, assicurarsi che il server DHCP sia in funzione.
- Consultare il proprio amministratore di rete per informazioni su indirizzo IP, subnet mask e gateway di default.
- Quando [IMPOSTAZIONE Art-Net] è impostato su [ON(2.X.X.X)] o [ON(10.X.X.X)], [IMPOSTAZIONE RETE] non può essere selezionato.

[CONTROLLO RETE]

Imposta il metodo di controllo della rete.

- 1) Premere ▲▼ per selezionare [CONTROLLO RETE].
- 2) Premere il pulsante <ENTER>.
 - Viene visualizzata la schermata [CONTROLLO RETE].
- 3) Premere ▲▼ per selezionare una voce, quindi premere ◀▶ per modificare l'impostazione.

[CONTROLLO WEB]	Impostare su [ON] per controllare tramite il browser web.
[CONTROLLO PJLink]	Impostare su [ON] per controllare tramite protocollo PJLink.
[CONTROLLO COMANDO]	Impostare su [ON] per controllare tramite il formato comando di controllo terminale <SERIAL IN>/<SERIAL OUT> (➔ pagina 212). Consultare "Comandi di controllo mediante LAN" (➔ pagina 205).
[COMANDO PORTA]	Impostare il numero porta usato per il controllo comando.
[Crestron Connected(TM)]	Impostare su [ON] per controllare tramite Crestron Connected di Crestron Electronics, Inc.
[AMX D.D.]	Impostare su [ON] per controllare tramite il controller di AMX Corporation. L'impostazione di questa funzione su [ON] abilita il rilevamento attraverso "AMX Device Discovery". Per i dettagli, visualizzare il sito web di AMX Corporation. URL http://www.amx.com/
[EXTRON XTP]	Impostare su [ON] quando si collega il "trasmettitore XTP" di Extron Electronics al terminale <DIGITAL LINK/LAN>. L'impostazione [EXTRON XTP] deve essere impostata su [OFF] quando si collega il dispositivo con uscita DIGITAL LINK opzionale (Modello n.: ET-YFB100G, ET-YFB200G). Per i dettagli del "trasmettitore XTP", visitare il sito web di Extron Electronics. URL http://www.extron.com/

- 4) Premere ▲▼ per selezionare [SALVA], quindi premere il pulsante <ENTER>.
- 5) Quando viene visualizzata la schermata di conferma, premere ◀▶ per selezionare [ESEGUI] e premere il pulsante <ENTER>.

[STATO RETE]

Visualizza lo stato della rete del proiettore.

- 1) Premere ▲▼ per selezionare [STATO RETE].
- 2) Premere il pulsante <ENTER>.
 - Viene visualizzata la schermata [STATO RETE].

[DHCP]	Visualizza lo stato d'uso del server DHCP.
[INDIRIZZO IP]	Visualizza [INDIRIZZO IP].
[SUBNET MASK]	Visualizza [SUBNET MASK].
[GATEWAY PREDEFINITO]	Visualizza [GATEWAY PREDEFINITO].
[DNS1]	Visualizza l'indirizzo del server DNS preferito.
[DNS2]	Visualizza l'indirizzo del server DNS alternativo.
[MAC ADDRESS]	Visualizza [MAC ADDRESS].

[MENU DIGITAL LINK]

Quando il dispositivo con uscita DIGITAL LINK opzionale (Modello n.: ET-YFB100G, ET-YFB200G) è collegato al terminale <DIGITAL LINK/LAN>, viene visualizzato il menu principale del dispositivo con uscita DIGITAL LINK collegato. Consultare le Istruzioni per l'uso del dispositivo con uscita DIGITAL LINK per i dettagli.

Nota

- Non è possibile selezionare [MENU DIGITAL LINK] quando [EXTRON XTP] è impostato su [ON].
- La guida di funzionamento per il pulsante "RETURN" è nella schermata menu del Selettore audio/video digitale e del DIGITAL LINK Switcher. Il proiettore non ha il pulsante "RETURN", ma lo stesso funzionamento è disponibile con il pulsante <MENU>.

[IMPOSTAZIONE Art-Net]

Effettua le impostazioni per l'uso della funzione Art-Net.

1) Premere ▲▼ per selezionare [IMPOSTAZIONE Art-Net].

2) Premere ◀▶ per selezionare una voce.

- Le voci cambiano a ogni pressione del pulsante.

[OFF]	Disabilita la funzione Art-Net.
[ON(2.X.X.X)]	Abilita la funzione Art-Net e imposta l'indirizzo IP a 2.X.X.X.
[ON(10.X.X.X)]	Abilita la funzione Art-Net e imposta l'indirizzo IP a 10.X.X.X.
[ON(MANUALE)]	Abilita la funzione Art-Net e utilizza l'indirizzo IP impostato in [IMPOSTAZIONE RETE].

- Quando non è selezionato [OFF], procedere al punto 3).

3) Premere il pulsante <ENTER>.

- Viene visualizzata la schermata [IMPOSTAZIONE Art-Net].

4) Premere ▲▼ per selezionare una voce e premere ◀▶ per commutare l'impostazione.

[NET]	Immettere [NET] da utilizzare quando il proiettore elabora Art-Net.
[SUB NET]	Immettere [SUB NET] da utilizzare quando il proiettore elabora Art-Net.
[UNIVERSE]	Immettere [UNIVERSE] da utilizzare quando il proiettore elabora Art-Net.
[INDIRIZZO AVVIO]	Immettere [INDIRIZZO AVVIO] da utilizzare quando il proiettore elabora Art-Net.

5) Premere ▲▼ per selezionare [SALVA], quindi premere il pulsante <ENTER>.

6) Quando viene visualizzata la schermata di conferma, premere ◀▶ per selezionare [ESEGUI] e premere il pulsante <ENTER>.

Nota

- Se è selezionato [ON(2.X.X.X)] o [ON(10.X.X.X)], l'indirizzo IP viene calcolato e impostato automaticamente.

[IMPOST. CANALE Art-Net]

Imposta l'assegnazione del canale.

Per le definizioni di canale utilizzate per il controllo del proiettore con la funzione Art-Net, consultare "Uso della funzione Art-Net" (➔ pagina 202).

1) Premere ▲▼ per selezionare [IMPOST. CANALE Art-Net].

2) Premere ◀▶ per commutare la voce.

[2]	Utilizza l'assegnazione del canale nell'impostazione standard.
[UTENTE]	Cambia l'assegnazione del canale.

[1]	Utilizza l'assegnazione del canale con la serie compatibile DZ21K. Serie DZ21K: serie DZ21K, serie DS20K, serie DW17K, serie DZ16K
-----	---------------------------------------------------------------------------------------------------------------------------------------

- Quando è selezionato [2] o [1], premendo il pulsante <ENTER> si visualizza la funzione assegnata al canale.
- Quando è selezionato [UTENTE], procedere al punto 3).

3) **Premere il pulsante <ENTER>.**

- Viene visualizzata la schermata [IMPOST. CANALE Art-Net].

4) **Premere ▲▼ per selezionare il canale da impostare, quindi premere ◀▶ per commutare la voce.**

[INTENSITÀ LUMINOSA]	Regola la quantità di luce.
[SELEZIONE INGRESSO]	Commuta l'ingresso.
[POSIZIONE OBIETTIVO]	Sposta la posizione dell'obiettivo.
[SPOST. O OBIETTIVO]	Regola lo spostamento dell'obiettivo nella direzione orizzontale.
[SPOST. V OBIETTIVO]	Regola lo spostamento dell'obiettivo nella direzione verticale.
[FUOCO OBIETTIVO]	Regola la messa a fuoco.
[ZOOM OBIETTIVO]	Regola lo zoom.
[ALIMENTAZIONE]	Controlla lo stato dell'alimentazione.
[OTTURATORE]	Controlla l'otturatore.
[GEOMETRIA]	Realizza la regolazione geometrica.
[MASCHERA SCHERMO]	Realizza la regolazione geometrica tramite computer. Per utilizzare PC-1, PC-2 e PC-3, è necessario il Kit di aggiornamento opzionale (Modello n.: ET-UK20).
[FERMO IMMAGINE]	Congela l'immagine proiettata.
[COLORE]	Regola la saturazione di colore.
[TINTA]	Regola la tinta.
[PATTERN RASTER]	Consente di visualizzare il modello raster.
[ABILITA / DISABILITA]	Abilita/disabilita il controllo del proiettore con la funzione Art-Net.
[NESSUNO]	Nessuna definizione

- È anche possibile effettuare l'impostazione premendo ▲▼ per selezionare il canale, premendo il pulsante <ENTER> per visualizzare l'elenco delle voci, premendo ▲▼◀▶ per selezionare la voce, quindi premendo il pulsante <ENTER>.
- La stessa voce non può essere impostata per canali multipli, ad eccezione di [NESSUNO].

[STATO Art-Net]

Visualizza il contenuto del controllo assegnato a ogni canale e i dati ricevuti di quel canale.

1) **Premere ▲▼ per selezionare [STATO Art-Net].**

2) **Premere il pulsante <ENTER>.**

- Viene visualizzata la schermata [STATO Art-Net].

Connessione di rete

Il proiettore ha una funzione di rete e sono disponibili le seguenti operazioni dal computer usando il controllo web.

- Impostazione e regolazione del proiettore
- Visualizzazione dello stato del proiettore
- Invio di messaggi e-mail quando si verifica un problema con il proiettore

Il proiettore supporta "Crestron Connected" ed è possibile utilizzare anche il seguente software applicativo di Crestron Electronics, Inc.

- RoomView Express
- Crestron Fusion

Attenzione

- Quando un cavo LAN è direttamente collegato al proiettore, la connessione di rete deve essere effettuata all'interno di un edificio.

Nota

- "Crestron Connected" è un sistema di Crestron Electronics, Inc. che collettivamente gestisce e controlla dispositivi su sistemi multipli collegati a una rete facendo uso di un computer.

- Per i dettagli del “Crestron Connected”, visitare il sito web di Crestron Electronics, Inc. (solo in inglese.)
URL <https://www.crestron.com/>
Scaricare “RoomView Express” dal sito web di Crestron Electronics, Inc. (solo in inglese.)
URL <https://www.crestron.com/resources/get-roomview>
- È necessario un cavo LAN per usare la funzione di rete.

■ Esempio di una connessione di rete normale

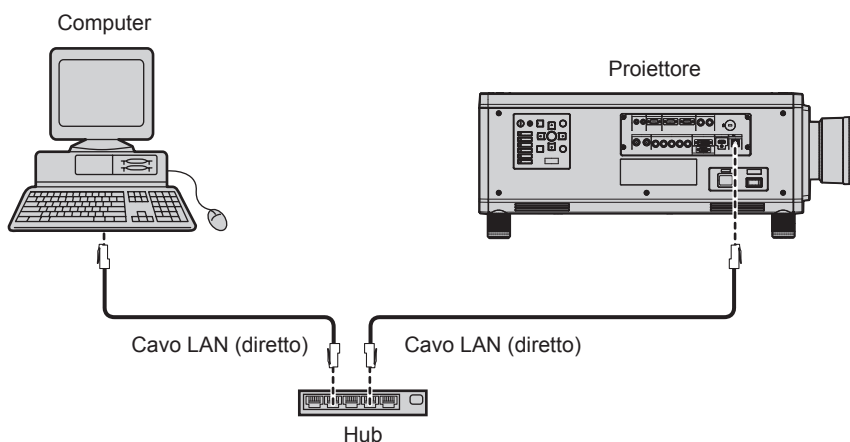

- È necessario un browser web per usare questa funzione. Assicurarsi in anticipo che il browser web possa essere utilizzato.
Browser supportati: Internet Explorer 8.0/9.0/10.0/11.0 (Windows OS), Safari 6.0/7.0/8.0 (Mac OS)
- È necessaria la comunicazione con un server e-mail per usare la funzione e-mail. Assicurarsi in anticipo che l'e-mail possa essere utilizzata.
- Utilizzare un cavo LAN che sia un cavo diretto e compatibile di categoria 5 o superiore.
- Usare un cavo LAN di lunghezza massima di 100 m (328'1").

■ Collegamento a un trasmettitore cavo incrociato

Il proiettore è dotato di una funzione che permette di ricevere i segnali Ethernet da un trasmettitore cavo incrociato insieme ai segnali audio e video tramite un cavo LAN. Collegare un cavo LAN al terminale <DIGITAL LINK/LAN> del proiettore. (➔ pagine 22, 30)

■ Esempio di connessioni di rete tramite un trasmettitore cavo incrociato

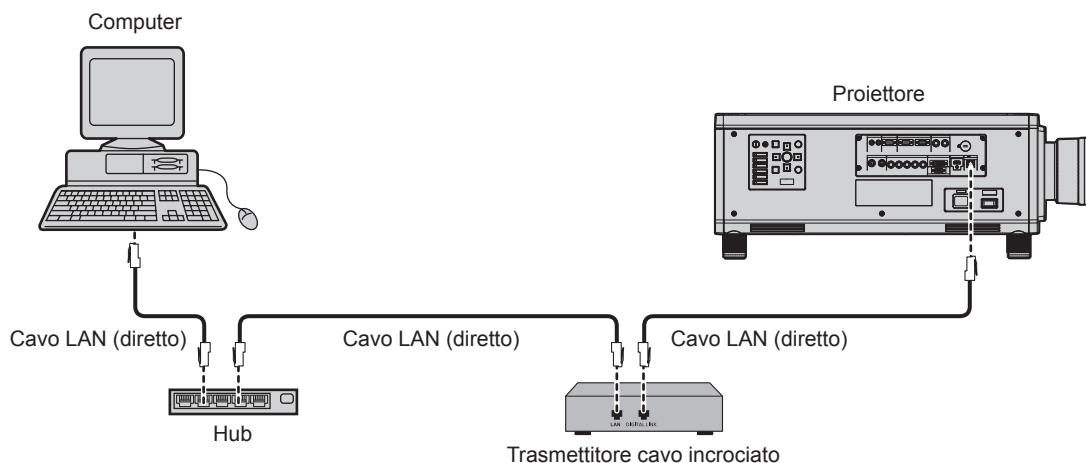

- Come cavo LAN tra trasmettitore cavo incrociato e proiettore, utilizzare un cavo che soddisfi i seguenti criteri:
 - Conforme agli standard CAT5e o superiori
 - Tipo schermato (inclusi i connettori)
 - Cavo diretto
 - Filo singolo
- La distanza di trasmissione massima tra il trasmettitore cavo incrociato e il proiettore è di 100 m (328'1"). È possibile trasmettere fino a 150 m (492'2") se il trasmettitore cavo incrociato supporta il metodo di comunicazione a lunga portata. Se questa distanza viene superata, l'immagine potrebbe risultare disturbata o potrebbe verificarsi un malfunzionamento nelle comunicazioni LAN.
- Quando si collegano cavi tra il trasmettitore cavo incrociato e il proiettore, confermare che le caratteristiche siano compatibili con CAT5e o standard superiore mediante l'utilizzo di strumenti come un tester per cavi o un analizzatore di cavi. Quando viene utilizzato un connettore relè, includerlo nella misurazione.
- Non utilizzare un hub tra il trasmettitore cavo incrociato e il proiettore.
- Non tirare i cavi con troppa forza. Inoltre, non piegare o flettere i cavi inutilmente.
- Per ridurre gli effetti di disturbo il più possibile, allungare i cavi fra il trasmettitore cavo incrociato e il proiettore senza avvolgerli.
- Posizionare i cavi tra il trasmettitore cavo incrociato e il proiettore lontano da altri cavi, in particolare quelli di alimentazione.
- Quando si posizionano più cavi, collocarli uno accanto all'altro per la minor distanza possibile senza raggrupparli insieme.
- Dopo aver posizionato i cavi, andare al menu [RETE] → [STATO DIGITAL LINK] e confermare che il valore di [QUALITÀ SEGNALE] è visualizzato in verde a indicare una qualità normale. (➔ pagina 166)
- Per il trasmettitore cavo incrociato di altri produttori di cui è stata fatta la verifica di funzionamento con il proiettore, visitare il sito web (<https://panasonic.net/cns/projector/>). Si noti che la verifica per le unità di altri produttori è stata fatta per le voci impostate da Panasonic Connect Co., Ltd. e non tutte le operazioni sono state verificate. Per gli eventuali problemi di funzionamento o di prestazione provocati dalle unità di altri produttori, contattare i rispettivi produttori.

Accesso tramite browser web

- 1) **Avviare il browser web sul computer.**
- 2) **Immettere l'indirizzo IP impostato sul proiettore nel campo di immissione dell'indirizzo del browser web.**
- 3) **Immettere il nome utente e la password.**
 - L'impostazione di default di fabbrica per il nome utente è user1 (diritti utente)/admin1 (diritti amministratore) e la password è panasonic (in minuscolo).



4) Fare clic su OK.

- Viene visualizzata la pagina [Projector status].

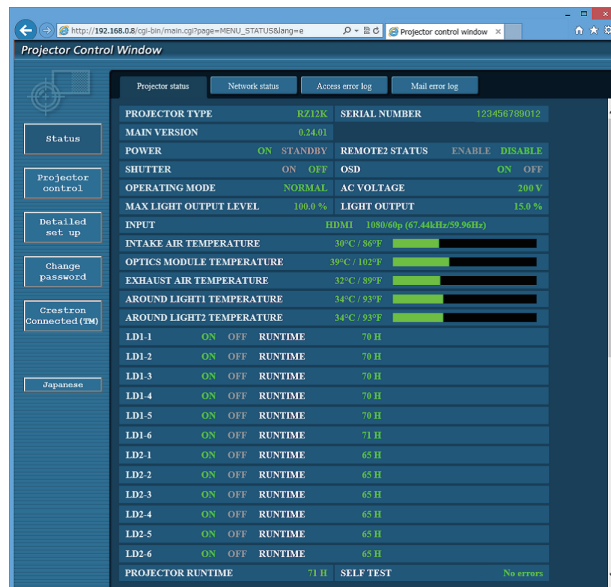

Nota

- Se si usa un browser web per controllare il proiettore, impostare [CONTROLLO WEB] a [ON] in [CONTROLLO RETE] (➔ pagina 167).
- Non effettuare l'impostazione o il controllo nello stesso momento avviando diversi browser web. Non impostare o controllare il proiettore da diversi computer.
- Per prima cosa cambiare la password. (➔ pagina 186)
- I diritti di amministratore consentono l'uso di tutte le funzioni. I diritti utente consentono l'uso solo di [Projector status] (➔ pagina 174), conferma della pagina di informazioni sugli errori (➔ pagina 175), [Network status] (➔ pagina 177), [Basic control] (➔ pagina 178) e [Change password] (➔ pagina 186).
- L'accesso verrà inibito per qualche minuto se viene immessa una password non corretta per tre volte consecutive.
- Alcune voci della pagina di impostazioni del proiettore utilizzano la funzione Javascript del browser web. Il proiettore potrebbe non essere controllabile correttamente se questa funzione è disabilitata nelle impostazioni del browser.
- Se lo schermo per il controllo Web non viene visualizzato, consultare il proprio amministratore di rete.
- Durante l'aggiornamento per il controllo web, la schermata potrebbe apparire bianca per un momento; questa condizione non è giudicabile come un malfunzionamento.
- Screenshot di un computer

Le dimensioni o la visualizzazione dello schermo potrebbero essere differenti da quelle descritte da questo manuale a seconda del sistema operativo o del browser Web utilizzato.

Descrizioni delle voci

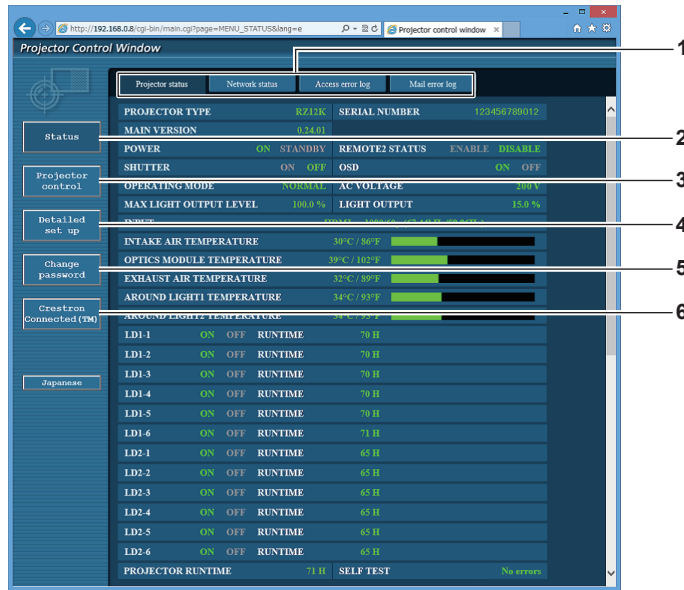

1 Scheda pagina

Commuta le pagine se si fa clic su di essa.

2 [Status]

Facendo clic su questa voce viene visualizzato lo stato del proiettore.

3 [Projector control]

Facendo clic su questa voce viene visualizzata la pagina [Projector control].

4 [Detailed set up]

Facendo clic su questa voce viene visualizzata la pagina [Detailed set up].

5 [Change password]

Facendo clic su questa voce viene visualizzata la pagina [Change password].

6 [Crestron Connected(TM)]

Facendo clic su questa voce, viene visualizzata la pagina operativa di Crestron Connected.

Pagina [Projector status]

Fare clic su [Status] → [Projector status].
 Visualizza lo stato del proiettore per le seguenti voci.

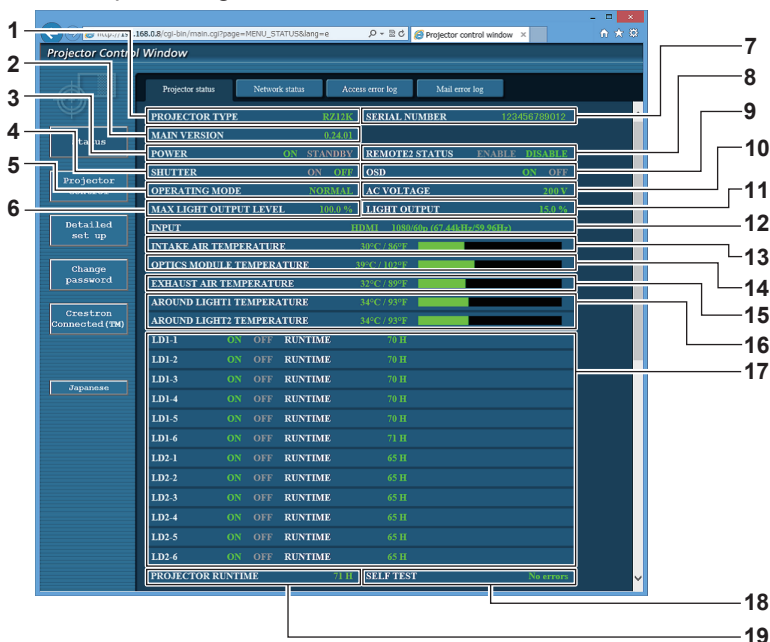

- | | | |
|--------------------------------------------------------------------------------------------------------------------------------------------------------------------------------------------------------------------------------------------------------------------------------------------------------------------------------------------------------------------------------------------------------------------------------------------------------------------------------------------------------------------------------------------------------------------------------------------------------------------------------------------------------------------------------------|--------------------------------------------------------------------------------------------------------------------------------------------------------------------------------------------------------------------------------------------------------------------------------------------------------------------------------------------------------------------------------------------------------------------------------------------|----------------------------------------------------------------------------------------------------------------------------------------------------------------------------------------------------------------------------------------------------------------------------------------------------------------------------------------------------------------------------------------------------------------------------------------------------------------------------------------------------------------------------------------------------------------------------------------------------------------------------------------------------------------------------------------------------------------------------------------------------------------------------------------------------------------------------------------------------------------------------------------------------------------------------------------------------------------------------------------------------------------------------------------------------------------------------------------------------------------------------------------------------------------------------------------------------------------------------------|
| <p>1 [PROJECTOR TYPE]
 Visualizza il tipo di proiettore.</p> <p>2 [MAIN VERSION]
 Visualizza la versione del firmware del proiettore.</p> <p>3 [POWER]
 Visualizza lo stato dell'alimentazione.</p> <p>4 [SHUTTER]
 Visualizza lo stato della funzione otturatore (ON: abilitato (chiuso), OFF: disabilitato (aperto)).</p> <p>5 [OPERATING MODE]
 Visualizza lo stato dell'impostazione di [MOD. FUNZION.].</p> <p>6 [MAX LIGHT OUTPUT LEVEL]
 Visualizza lo stato dell'impostazione di [INTENSITÀ LUM. MAX].</p> | <p>7 [SERIAL NUMBER]
 Visualizza il numero di serie del proiettore.</p> <p>8 [REMOTE2 STATUS]
 Visualizza lo stato del controllo del terminale <REMOTE 2 IN>.</p> <p>9 [OSD]
 Visualizza lo stato del display su schermo.</p> <p>10 [AC VOLTAGE]
 Consente di visualizzare la tensione di alimentazione in ingresso.</p> | <p>11 [LIGHT OUTPUT]
 Visualizza lo stato dell'impostazione di [INTENSITÀ LUMINOSA].</p> <p>12 [INPUT]
 Visualizza lo stato dell'ingresso selezionato.</p> <p>13 [INTAKE AIR TEMPERATURE]
 Visualizza lo stato della temperatura dell'aria in ingresso del proiettore.</p> <p>14 [OPTICS MODULE TEMPERATURE]
 Visualizza lo stato della temperatura interna del proiettore.</p> <p>15 [EXHAUST AIR TEMPERATURE]
 Visualizza lo stato della temperatura dell'aria di scarico del proiettore.</p> <p>16 [AROUND LIGHT1 TEMPERATURE], [AROUND LIGHT2 TEMPERATURE]
 Visualizza lo stato della temperatura della fonte di luce.</p> <p>17 [LD1-1], [LD1-2], [LD1-3], [LD1-4], [LD1-5], [LD1-6], [LD2-1], [LD2-2], [LD2-3], [LD2-4], [LD2-5], [LD2-6]
 Visualizza lo stato di illuminazione e il tempo di utilizzo della fonte di luce.</p> <p>18 [SELF TEST]
 Visualizza le informazioni di autodiagnosi.</p> <p>19 [PROJECTOR RUNTIME]
 Visualizza il runtime del proiettore.</p> |
|--------------------------------------------------------------------------------------------------------------------------------------------------------------------------------------------------------------------------------------------------------------------------------------------------------------------------------------------------------------------------------------------------------------------------------------------------------------------------------------------------------------------------------------------------------------------------------------------------------------------------------------------------------------------------------------|--------------------------------------------------------------------------------------------------------------------------------------------------------------------------------------------------------------------------------------------------------------------------------------------------------------------------------------------------------------------------------------------------------------------------------------------|----------------------------------------------------------------------------------------------------------------------------------------------------------------------------------------------------------------------------------------------------------------------------------------------------------------------------------------------------------------------------------------------------------------------------------------------------------------------------------------------------------------------------------------------------------------------------------------------------------------------------------------------------------------------------------------------------------------------------------------------------------------------------------------------------------------------------------------------------------------------------------------------------------------------------------------------------------------------------------------------------------------------------------------------------------------------------------------------------------------------------------------------------------------------------------------------------------------------------------|

Pagina di informazioni sugli errori

Quando [Error (Detail)] o [Warning (Detail)] è visualizzato nel campo di visualizzazione [SELF TEST] della schermata **Projector status**, fare clic su di esso per visualizzare il contenuto dell'errore/avvertenza.

- Il proiettore potrebbe entrare in stato di standby per proteggere il proiettore in base al contenuto dell'errore.

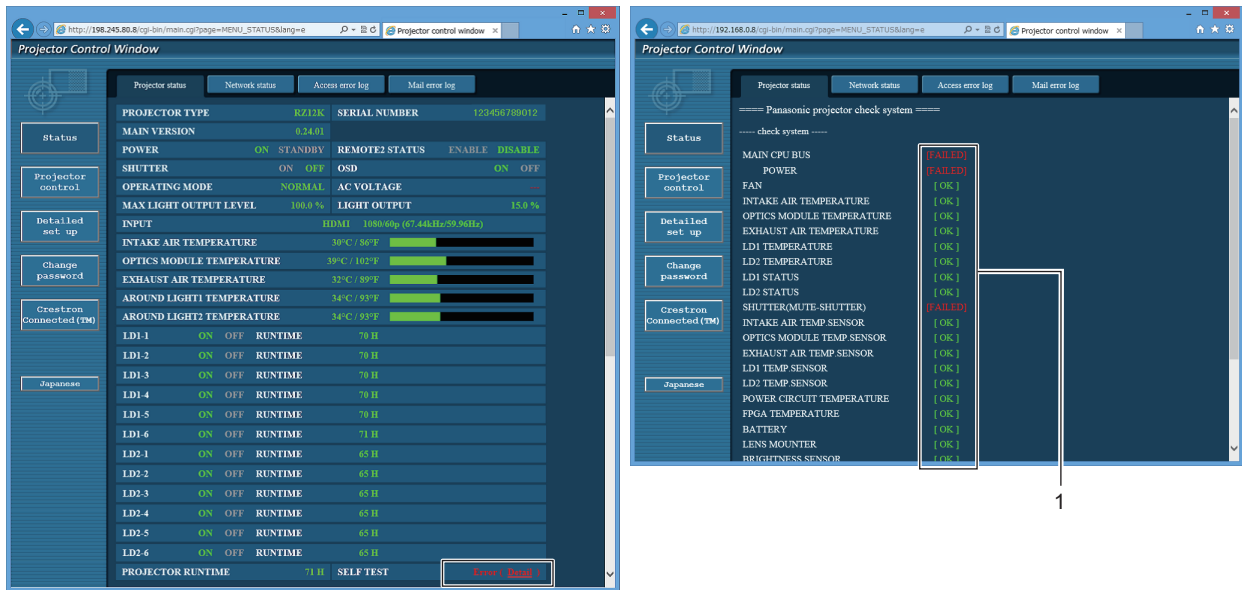

1 Visualizzazione del risultato di auto-diagnosi

Visualizza i risultati del controllo voce.

[OK]:

Indica che il funzionamento è normale.

[FAILED]:

Indica che c'è un problema.

[WARNING]:

Indica che c'è un'avvertenza.

■ Voci [FAILED]

Voce	Descrizione
[MAIN CPU BUS]	Si è verificato un problema nei circuiti del microcomputer. Consultare il rivenditore.
[FAN]	Si è verificato un problema della ventola o del circuito di avviamento della ventola. Consultare il rivenditore.
[INTAKE AIR TEMPERATURE]	La temperatura in ingresso è alta. Il proiettore può essere utilizzato in un ambiente dove la temperatura è alta, ad esempio nelle vicinanze di dispositivi di riscaldamento.
[OPTICS MODULE TEMPERATURE]	La temperatura intorno al modulo ottico all'interno del proiettore è troppo alta. Il proiettore può essere utilizzato in un ambiente dove la temperatura è alta, ad esempio nelle vicinanze di dispositivi di riscaldamento.
[EXHAUST AIR TEMPERATURE]	La temperatura dell'aria di scarico è alta. Il proiettore può essere utilizzato in un ambiente dove la temperatura è alta, ad esempio nelle vicinanze di dispositivi di riscaldamento. Oppure l'uscita di aerazione potrebbe essere occlusa.
[LD1 TEMPERATURE]	La temperatura della fonte di luce è alta. Il proiettore può essere utilizzato in un ambiente dove la temperatura è alta, ad esempio nelle vicinanze di dispositivi di riscaldamento.
[LD2 TEMPERATURE]	
[LD1 STATUS]	La fonte di luce non si è accesa. Consultare il rivenditore.
[LD2 STATUS]	
[SHUTTER(MUTE-SHUTTER)]	Si è verificato un problema nei circuiti dell'otturatore. Consultare il rivenditore.
[INTAKE AIR TEMP.SENSOR]	Si è verificato un problema del sensore utilizzato per rilevare la temperatura in ingresso. Consultare il rivenditore.
[OPTICS MODULE TEMP.SENSOR]	Si è verificato un problema del sensore usato per rilevare la temperatura all'interno del proiettore. Consultare il rivenditore.
[EXHAUST AIR TEMP.SENSOR]	Si è verificato un problema del sensore usato per rilevare la temperatura aria di scarico. Consultare il rivenditore.
[LD1 TEMP.SENSOR]	Si è verificato un problema con il sensore di rilevamento della temperatura della fonte di luce 1. Consultare il rivenditore.
[LD2 TEMP.SENSOR]	Si è verificato un problema con il sensore di rilevamento della temperatura della fonte di luce 2. Consultare il rivenditore.
[POWER CIRCUIT TEMPERATURE]	La temperatura nelle vicinanze del circuito di alimentazione è elevata. La presa d'aria potrebbe essere occlusa.

Capitolo 4 Impostazioni — Menu [RETE]

Voce	Descrizione
[FPGA TEMPERATURE]	La temperatura all'interno del proiettore è elevata. La presa d'aria potrebbe essere occlusa.
[LENS MOUNTER]	Si è verificato un problema nel dispositivo di montaggio obiettivo. Consultare il rivenditore.
[BRIGHTNESS SENSOR]	Si è verificato un problema con il sensore di luminanza. Se i problemi persistono anche dopo l'accensione, consultare il rivenditore.
[PHOSPHOR WHEEL1]	Si è verificato un problema con la ruota ai fosfori 1 o con il circuito di attivazione della ruota ai fosfori 1. Consultare il rivenditore.
[PHOSPHOR WHEEL2]	Si è verificato un problema con la ruota ai fosfori 2 o con il circuito di attivazione della ruota ai fosfori 2. Consultare il rivenditore.
[FILTER UNIT]	L'unità filtro aria non è attaccata. Controllare il collegamento dell'unità filtro aria. (➔ pagina 193)

■ Voci [WARNING]

Voce	Descrizione
[INTAKE AIR TEMPERATURE]	La temperatura in ingresso è alta. Il proiettore può essere utilizzato in un ambiente dove la temperatura è alta, ad esempio nelle vicinanze di dispositivi di riscaldamento.
[OPTICS MODULE TEMPERATURE]	La temperatura intorno al modulo ottico all'interno del proiettore è alta. Il proiettore può essere utilizzato in un ambiente dove la temperatura è alta, ad esempio nelle vicinanze di dispositivi di riscaldamento.
[EXHAUST AIR TEMPERATURE]	La temperatura dell'aria di scarico è alta. Il proiettore può essere utilizzato in un ambiente dove la temperatura è alta, ad esempio nelle vicinanze di dispositivi di riscaldamento. Oppure l'uscita di aerazione potrebbe essere occlusa.
[LD1 TEMPERATURE]	La temperatura della fonte di luce è alta. Il proiettore può essere utilizzato in un ambiente dove la temperatura è alta, ad esempio nelle vicinanze di dispositivi di riscaldamento.
[LD2 TEMPERATURE]	
[POWER CIRCUIT TEMPERATURE]	La temperatura nelle vicinanze del circuito di alimentazione è elevata. La presa d'aria potrebbe essere occlusa.
[FPGA TEMPERATURE]	La temperatura all'interno del proiettore è elevata. La presa d'aria potrebbe essere occlusa.
[BATTERY]	È necessario sostituire la batteria. Consultare il rivenditore.
[AIR FILTER]	Vi è troppa polvere accumulata nel filtro dell'aria. Impostare il commutatore <MAIN POWER> su <OFF> (➔ pagina 64), quindi pulire il filtro dell'aria. (➔ pagina 193)
[AC VOLTAGE]	La tensione di alimentazione in ingresso è bassa. Utilizzare cavi elettrici che possano sopportare adeguatamente il consumo di corrente del proiettore.
[LOW-TEMPERATURE]	La temperatura intorno al modulo ottico all'interno del proiettore è troppo bassa. La proiezione non può essere iniziata finché il modulo dell'ottica non si riscalda.

Pagina [Network status]

Fare clic su [Status] → [Network status].

Viene visualizzato lo stato attuale delle impostazioni di rete.

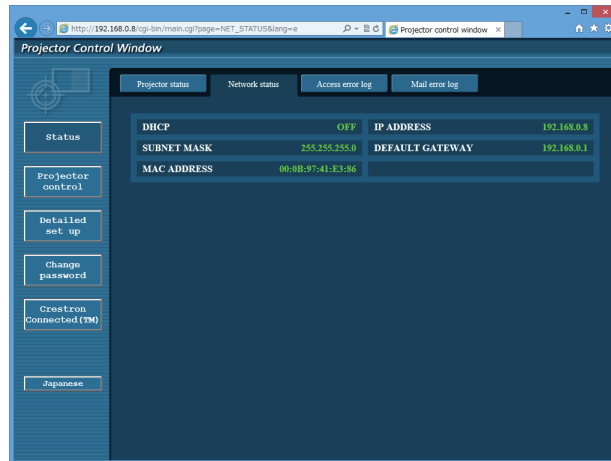

Pagina [Access error log]

Fare clic su [Status] → [Access error log].

Viene visualizzato il registro degli errori sul server web, come l'accesso a pagine inesistenti o l'accesso con nomi utente o password non autorizzati.

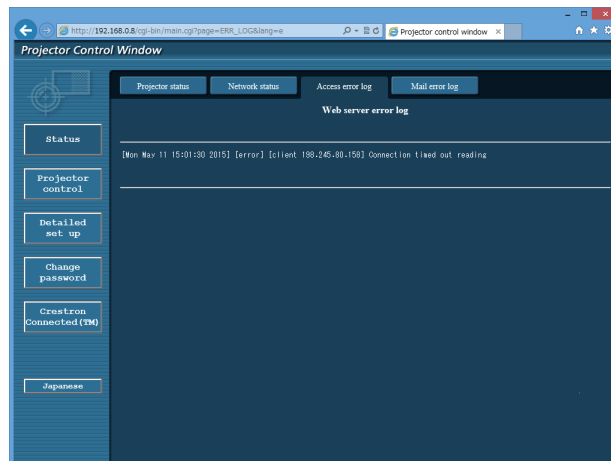

Pagina [Mail error log]

Fare clic su [Status] → [Mail error log].

Il registro degli errori e-mail viene visualizzato se non è riuscito l'invio di e-mail periodiche.

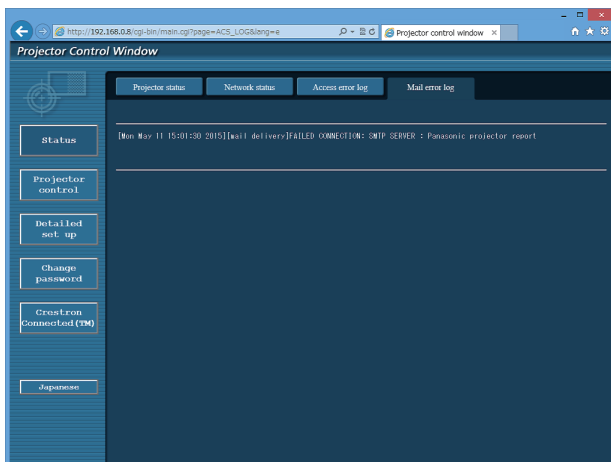

Nota

- [Access error log] e [Mail error log] visualizzano qualche migliaia di accessi/ricieste più recenti. Tutte le informazioni potrebbero non essere visualizzate quando vengono effettuati molti accessi/ricieste in contemporanea.
- I registri in [Access error log] e [Mail error log] vengono cancellati a partire dal più vecchio quando si supera una certa quantità.
- Controllare [Access error log] e [Mail error log] periodicamente.

Pagina [Basic control]

Fare clic su [Projector control] → [Basic control].

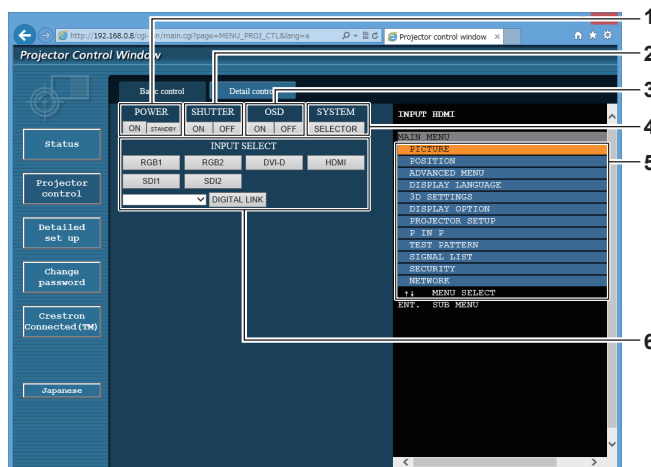

- | | |
|--------------------------------------------------------------------------------------------------------------------------------------------------------------------------------------------------------------------------------------------------------------------------------------------------------------------------------------------------------------------------------|------------------------------------------------------------------------------------------------------------------------------------------------------------------------------------------------------------------------------------------------------------------------------------------------------------------------------------------------------------------------------------------------------------------------------------------------------------------------------------|
| <p>1 [POWER]
Accende/spegne l'alimentazione.</p> <p>2 [SHUTTER]
Commuta se utilizzare o meno la funzione otturatore (abilitata (otturatore: chiuso)/disabilitata (otturatore: aperto)).</p> <p>3 [OSD]
Accende (visualizza)/spegne (nasconde) la funzione di display su schermo.</p> <p>4 [SYSTEM]
Commuta il modo di sistema.</p> | <p>5 Display su schermo del proiettore
Visualizza le stesse voci indicate sul display su schermo del proiettore. È possibile controllare o modificare le impostazioni dei menu. Viene visualizzato anche se la funzione del display su schermo è disattivata (nasconde).</p> <p>6 [INPUT SELECT]
Attiva/disattiva il segnale di ingresso. Il contenuto del display per il pulsante di selezione ingresso è diverso a seconda del modello del proiettore.</p> |
|--------------------------------------------------------------------------------------------------------------------------------------------------------------------------------------------------------------------------------------------------------------------------------------------------------------------------------------------------------------------------------|------------------------------------------------------------------------------------------------------------------------------------------------------------------------------------------------------------------------------------------------------------------------------------------------------------------------------------------------------------------------------------------------------------------------------------------------------------------------------------|

Pagina [Detail control]

Fare clic su [Projector control] → [Detail control].



1 Controllo del proiettore

Il proiettore viene controllato premendo i pulsanti così come quelli del telecomando. Dopo il controllo, il display su schermo del proiettore sulla destra della pagina di controllo viene aggiornato.

2 [SUB MEMORY]

Commuta la sottomemoria.

3 [SYSTEM DAYLIGHT VIEW]

Passa alle impostazioni di visualizzazione in luce diurna del sistema.

4 [FREEZE]

Mette temporaneamente in pausa l'immagine.

5 [P IN P]

Commuta l'impostazione P IN P.

6 [LEFT/RIGHT SWAP]

Commuta le impostazioni del ribaltamento orizzontale.

7 [WAVEFORM MONITOR]

Visualizza la forma d'onda del segnale di ingresso.

8 [PROJECTION METHOD]

Commuta l'impostazione del modo di proiezione.

9 [LENS]

Regola l'obiettivo di proiezione.

10 [TEST PATTERN]

Visualizza la schermata di test.

11 [GET OSD]

Aggiorna il display su schermo del proiettore sulla destra della pagina di controllo.

Pagina [Network config]

Fare clic su [Detailed set up] → [Network config].

- Fare clic su [Network config] per visualizzare la schermata **[CAUTION!]**.
- Se si fa clic sul pulsante [Next], vengono visualizzate le impostazioni correnti.
- Fare clic su [Change] per visualizzare la schermata di modifica delle impostazioni.

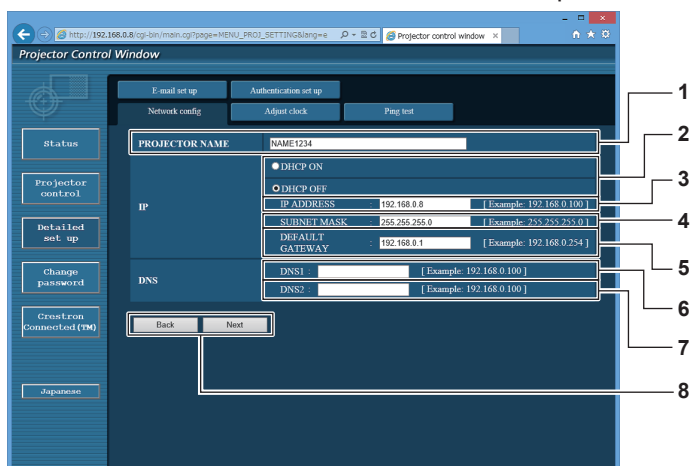

- | | |
|-----------------------------------------------------------------------------------------------------------------------------------------------------------------------------------------------------------------------------------------------------------------------------------------------------------------------------------------------------------------------------------------------------------------------------------------------------------------------------------------------------------------------------------------------------------------|--------------------------------------------------------------------------------------------------------------------------------------------------------------------------------------------------------------------------------------------------------------------------------------------------------------------------------------------------------------------------------------------------------------------------------------------------------------------------------------------------------------------------------------------------------------------------------------------------------------------------------------------------------------------------------------------------------|
| <p>1 [PROJECTOR NAME]
Immettere il nome del proiettore. Immettere il nome host se è richiesto quando si usa un server DHCP, ecc.</p> <p>2 [DHCP ON], [DHCP OFF]
Per abilitare la funzione client DHCP, impostare su [DHCP ON].</p> <p>3 [IP ADDRESS]
Immettere l'indirizzo IP quando non si usa un server DHCP.</p> <p>4 [SUBNET MASK]
Immettere la subnet mask quando non si usa un server DHCP.</p> <p>5 [DEFAULT GATEWAY]
Immettere l'indirizzo gateway default quando non si usa un server DHCP.</p> | <p>6 [DNS1]
Immettere l'indirizzo del server DNS1.
Caratteri permessi per l'inserimento dell'indirizzo di un server DNS1 (primario):
Numeri (da 0 a 9), punto (.)
(Esempio: 192.168.0.253)</p> <p>7 [DNS2]
Immettere l'indirizzo del server DNS2.
Caratteri disponibili per l'inserimento dell'indirizzo del server DNS2 (secondario):
Numeri (da 0 a 9), punto (.)
(Esempio: 192.168.0.254)</p> <p>8 [Back], [Next]
Fare clic sul pulsante [Back] per tornare alla schermata iniziale. Se si fa clic sul pulsante [Next], vengono visualizzate le impostazioni correnti. Fare clic sul pulsante [Submit] per aggiornare le impostazioni.</p> |
|-----------------------------------------------------------------------------------------------------------------------------------------------------------------------------------------------------------------------------------------------------------------------------------------------------------------------------------------------------------------------------------------------------------------------------------------------------------------------------------------------------------------------------------------------------------------|--------------------------------------------------------------------------------------------------------------------------------------------------------------------------------------------------------------------------------------------------------------------------------------------------------------------------------------------------------------------------------------------------------------------------------------------------------------------------------------------------------------------------------------------------------------------------------------------------------------------------------------------------------------------------------------------------------|

Nota

- Quando si usano le funzioni "Avanti" e "Indietro" del browser, potrebbe apparire un messaggio di avvertenza "La pagina è scaduta". In questo caso, fare di nuovo clic su [Network config] perché l'operazione seguente non sarà garantita.
- La modifica delle impostazioni LAN mentre si è collegati potrebbe causare l'interruzione della connessione.

Pagina [Adjust clock]

Fare clic su [Detailed set up] → [Adjust clock].

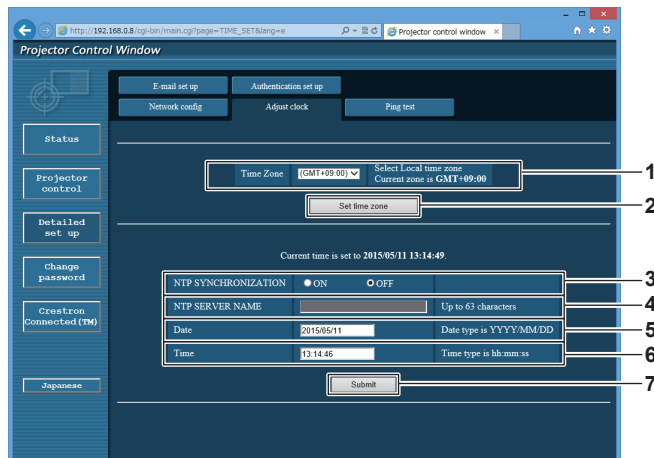

- | | |
|--------------------------------------------------------------------------------------------------------------------------------------------------------------------------------------------------------------------------------------------------------------------------------------------------------------------------------------------------------------------------------------------------------------------------------------------------------------------------------------|------------------------------------------------------------------------------------------------------------------------------------------------------------------------------------|
| <p>1 [Time Zone]
Seleziona il fuso orario.</p> <p>2 [Set time zone]
Aggiorna l'impostazione del fuso orario.</p> <p>3 [NTP SYNCHRONIZATION]
Impostare su [ON] per regolare automaticamente la data e l'ora.</p> <p>4 [NTP SERVER NAME]
Inserire l'indirizzo IP o il nome server del server NTP quando si imposta la regolazione manuale di data e ora.
(Per immettere il nome del server, è necessario impostare il server DNS.)</p> | <p>5 [Date]
Immettere la data da modificare.</p> <p>6 [Time]
Immettere l'orario da modificare.</p> <p>7 [Submit]
Aggiorna la data e l'orario.</p> |
|--------------------------------------------------------------------------------------------------------------------------------------------------------------------------------------------------------------------------------------------------------------------------------------------------------------------------------------------------------------------------------------------------------------------------------------------------------------------------------------|------------------------------------------------------------------------------------------------------------------------------------------------------------------------------------|

Nota

- La sostituzione della batteria all'interno del proiettore è necessaria quando l'orario risulta errato subito dopo averlo corretto. Consultare il rivenditore.

Pagina [Ping test]

Controlla se la rete è collegata al server e-mail, al server POP, al server DNS e così via.

Fare clic su [Detailed set up] → [Ping test].

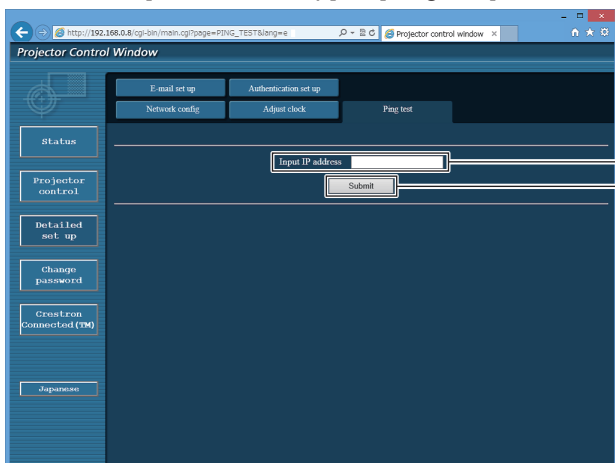

```
PING 192.168.0.8 (192.168.0.8): 56 data bytes
64 bytes from 192.168.0.8: seq=0 ttl=128 time=1 ms
64 bytes from 192.168.0.8: seq=1 ttl=128 time=1 ms
64 bytes from 192.168.0.8: seq=2 ttl=128 time=1 ms
64 bytes from 192.168.0.8: seq=3 ttl=128 time=1 ms

--- 192.168.0.8 ping statistics ---
4 packets transmitted, 4 packets received, 0% packet loss
round-trip min/avg/max = 1/1/1 ms
```

```
PING 192.168.0.15 (192.168.0.15): 56 data bytes

--- 192.168.0.15 ping statistics ---
4 packets transmitted, 0 packets received, 100% packet loss
```

- | | |
|---------------------------------------------------------------------------------------------------------------------------------------------------------|---------------------------------------------------------------------------------------------------------------------------------------------------------|
| <p>1 [Input IP address]
Immettere l'indirizzo IP del server da controllare.</p> <p>2 [Submit]
Esegue il test di collegamento.</p> | <p>3 Esempio di visualizzazione quando la connessione funziona</p> <p>4 Esempio di visualizzazione quando la connessione non funziona</p> |
|---------------------------------------------------------------------------------------------------------------------------------------------------------|---------------------------------------------------------------------------------------------------------------------------------------------------------|

Pagina [E-mail set up]

Invia un'e-mail agli indirizzi e-mail preimpostati (fino ai due indirizzi) quando si verifica un problema. Fare clic su [Detailed set up] → [E-mail set up].

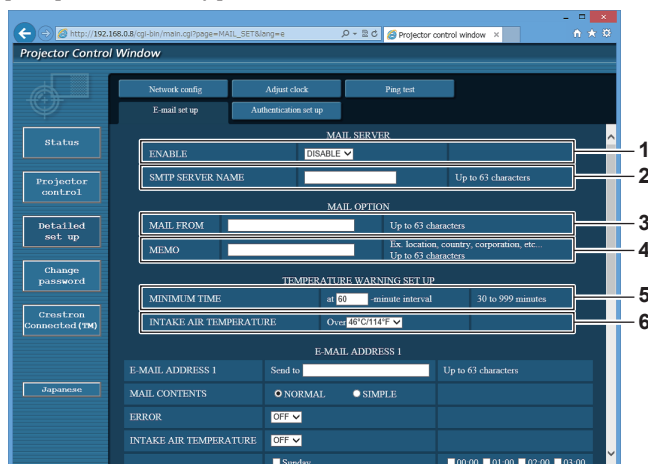

- 1 **[ENABLE]**
Selezionare [Enable] per usare la funzione e-mail.
- 2 **[SMTP SERVER NAME]**
Immettere l'indirizzo IP o il nome del server e-mail (SMTP). Per immettere il nome del server, è necessario impostare il server DNS.
- 3 **[MAIL FROM]**
Immettere l'indirizzo e-mail del proiettore (fino a 63 caratteri in un singolo byte).
- 4 **[MEMO]**
Immettere informazioni come il luogo in cui si trova il proiettore della persona che sta inviando l'e-mail (fino a 63 caratteri in un singolo byte).

- 5 **[MINIMUM TIME]**
Cambiare l'intervallo minimo per l'e-mail di avvertenza relativa alla temperatura. Il valore default è 60 minuti. In tal caso, un'altra e-mail non verrà inviata prima di 60 minuti dopo l'invio dell'e-mail di avvertenza relativa alla temperatura, anche se viene raggiunta la temperatura di avviso.
- 6 **[INTAKE AIR TEMPERATURE]**
Cambiare l'impostazione della temperatura per l'e-mail di avvertenza relativa alla temperatura. Un'e-mail di avvertenza relativa alla temperatura viene inviata quando la temperatura supera tale valore.

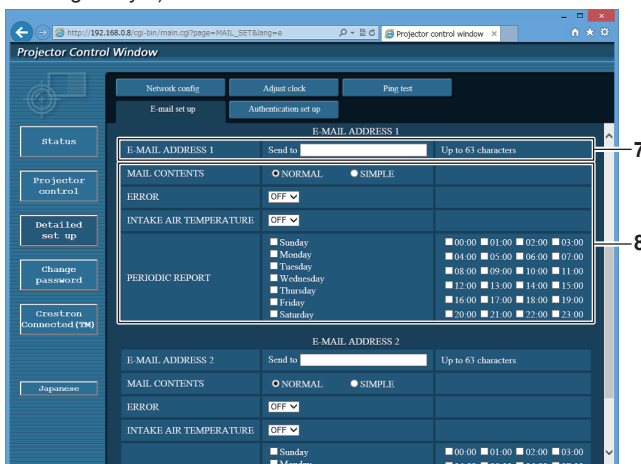

- 7 **[E-MAIL ADDRESS 1], [E-MAIL ADDRESS 2]**
Immettere l'indirizzo e-mail a cui si intende spedire. Lasciare vuoto [E-MAIL ADDRESS 2] quando non vengono utilizzati due indirizzi e-mail.

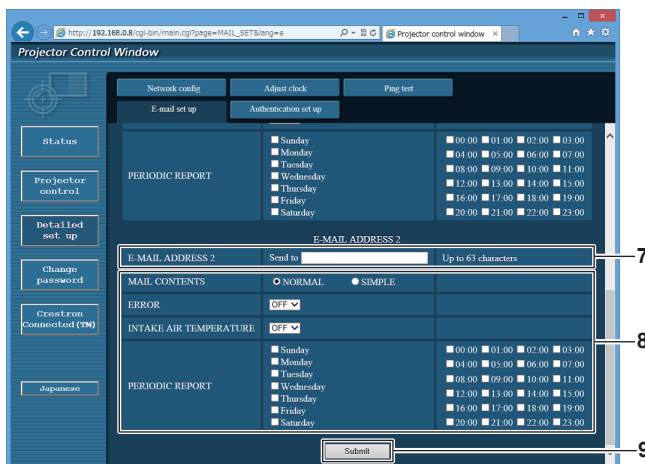

- 8 **Impostazioni delle condizioni per l'invio dell'e-mail**
Selezionare le condizioni per l'invio dell'e-mail.
[MAIL CONTENTS]:
Selezionare [NORMAL] o [SIMPLE].
[ERROR]:
Invia un'e-mail quando si è verificato un errore durante l'autodiagnosi.
[INTAKE AIR TEMPERATURE]:
Invia un'e-mail quando la temperatura dell'aria in ingresso ha raggiunto il valore impostato nel campo in alto.
[PERIODIC REPORT]:
Porre un segno di spunta su questa casella per inviare un'e-mail periodicamente. Essa sarà inviata nei giorni e agli orari con il segno di spunta.
- 9 **[Submit]**
Aggiornare le impostazioni.

Pagina [Authentication set up]

Imposta le voci dell'autenticazione quando è necessaria l'autenticazione POP o l'autenticazione SMTP per inviare un'e-mail.

Fare clic su [Detailed set up] → [Authentication set up].

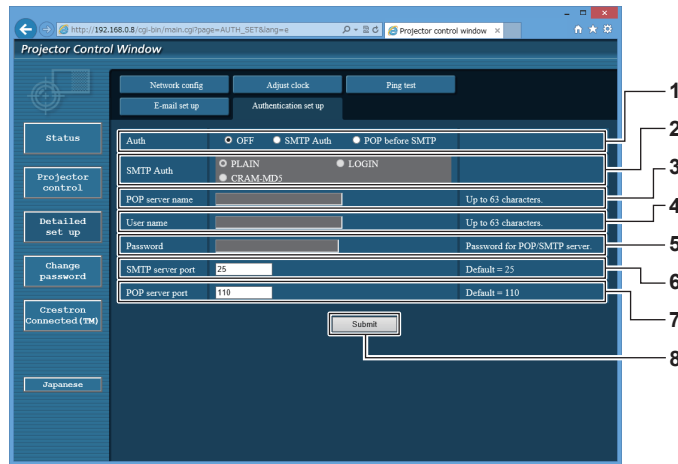

- | | |
|--------------------------------------------------------------------------------------------------------------------------------------------------------------------------------------------------------------------------------------------------------------------------------------------------------------------------------------------------------------------------------------------------------------------------------------------------------------------------------------|--------------------------------------------------------------------------------------------------------------------------------------------------------------------------------------------------------------------------------------------------------------------------------------------------------------------------------------------------------------------------|
| <p>1 [Auth]
Selezionare il modo di autenticazione specificato dal vostro fornitore del servizio Internet.</p> <p>2 [SMTP Auth]
Impostare quando è selezionata l'autenticazione SMTP.</p> <p>3 [POP server name]
Immettere il nome del server POP.
Caratteri permessi:
Alfanumerici(A - Z, a - z, 0 - 9)
Segno meno (-) e punto (.)</p> <p>4 [User name]
Immettere il nome utente per il server POP o per il server SMTP.</p> | <p>5 [Password]
Immettere la password per il server POP o per il server SMTP.</p> <p>6 [SMTP server port]
Immettere il numero porta per il server SMTP.
(normalmente 25)</p> <p>7 [POP server port]
Immettere il numero porta per il server POP.
(normalmente 110)</p> <p>8 [Submit]
Aggiornare le impostazioni.</p> |
|--------------------------------------------------------------------------------------------------------------------------------------------------------------------------------------------------------------------------------------------------------------------------------------------------------------------------------------------------------------------------------------------------------------------------------------------------------------------------------------|--------------------------------------------------------------------------------------------------------------------------------------------------------------------------------------------------------------------------------------------------------------------------------------------------------------------------------------------------------------------------|

Esempio di e-mail inviata per notificare un errore

La seguente e-mail viene inviata se si è verificato un errore.

```

=== Panasonic projector report(ERROR) ===
Projector Type      : RZ12K
Serial No          : 123456789012

----- check system -----
MAIN CPU BUS              [ FAILED ]
FAN                       [ OK ]
INTAKE AIR TEMPERATURE   [ OK ]
OPTICS MODULE TEMPERATURE [ OK ]
EXHAUST AIR TEMPERATURE  [ OK ]
LD1 TEMPERATURE          [ OK ]
LD2 TEMPERATURE          [ OK ]
LD1 STATUS                [ OK ]
LD2 STATUS                [ OK ]
SHUTTER(MUTE-SHUTTER)    [ OK ]
INTAKE AIR TEMP.SENSOR    [ OK ]
OPTICS MODULE TEMP.SENSOR [ OK ]
EXHAUST AIR TEMP.SENSOR  [ OK ]
LD1 TEMP.SENSOR          [ OK ]
LD2 TEMP.SENSOR          [ OK ]
POWER CIRCUIT TEMPERATURE [ OK ]
FPGA TEMPERATURE         [ OK ]
BATTERY                   [ OK ]
LENS MOUNTER              [ OK ]
BRIGHTNESS SENSOR        [ OK ]
PHOSPHOR WHEEL1          [ OK ]
PHOSPHOR WHEEL2          [ OK ]
FILTER UNIT               [ OK ]
AIR FILTER                [ OK ]
AC VOLTAGE                 [ OK ]
(Error code 80 00 00 00 00 00 00 00 00 00 00 00 00 00 00)

Intake air temperature   : 30 degC / 86 degF
Optics module temperature : 39 degC / 102 degF
Exhaust air temperature  : 32 degC / 89 degF
Around light1 temperature: 34 degC / 93 degF
Around light2 temperature: 34 degC / 93 degF
PROJECTOR RUNTIME       : 77 H
POWER ON                 : 1906 times
LD1-1 ON                 : 1906 times
LD1-1 RUNTIME           : 76 H
LD1-2 ON                 : 1906 times
LD1-2 RUNTIME           : 76 H
LD1-3 ON                 : 1906 times
LD1-3 RUNTIME           : 76 H
LD1-4 ON                 : 1906 times
LD1-4 ON                 : 1906 times
LD1-4 RUNTIME           : 76 H
LD1-5 ON                 : 1906 times
LD1-5 RUNTIME           : 76 H
LD1-6 ON                 : 1906 times
LD1-6 RUNTIME           : 76 H
LD2-1 ON                 : 1900 times
LD2-1 RUNTIME           : 75 H
LD2-2 ON                 : 1900 times
LD2-2 RUNTIME           : 75 H
LD2-3 ON                 : 1900 times
LD2-3 RUNTIME           : 75 H
LD2-4 ON                 : 1900 times
LD2-4 RUNTIME           : 75 H
LD2-5 ON                 : 1900 times
LD2-5 RUNTIME           : 75 H
LD2-6 ON                 : 1900 times
LD2-6 RUNTIME           : 75 H

----- Current status -----
MAIN VERSION             : 0.24
SUB VERSION              : 0.04.01
LD STATUS
LD1-1=ON LD1-2=ON LD1-3=ON LD1-4=OFF LD1-5=OFF LD1-6=ON
LD2-1=ON LD2-2=ON LD2-3=ON LD2-4=OFF LD2-5=OFF LD2-6=OFF
INPUT                    : SDI1
SIGNAL NAME              : ---
SIGNAL FREQUENCY         : ---kHz / ---Hz
REMOTE2 STATUS           : DISABLE

----- Wired Network configuration -----
DHCP Client              : OFF
IP address                : 192.168.0.8
MAC address               : 12:34:56:78:90:12

Mon Jan 01 12:34:56 20XX

----- Memo -----

```

Pagina [Change password]

Fare clic su [Change password].

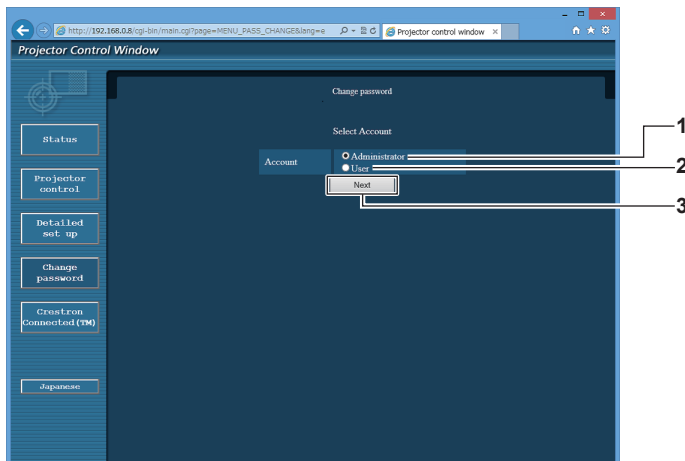

- 1 **[Administrator]**
Usato per cambiare l'impostazione di [Administrator].
- 2 **[User]**
Usato per cambiare l'impostazione di [User].
- 3 **[Next]**
Usato per cambiare l'impostazione della password.

Account [Administrator]

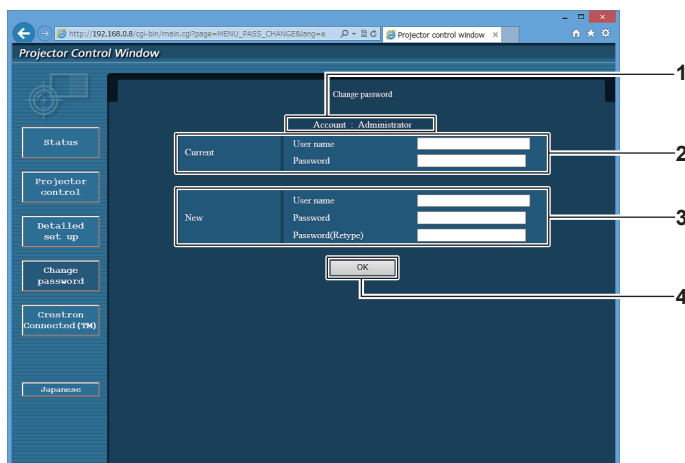

- 1 **[Account]**
Visualizza l'account da modificare.
- 2 **[Current]**
[User name]:
Immettere il nome utente prima della modifica.
[Password]:
Immettere la password corrente.
- 3 **[New]**
[User name]:
Immettere il nuovo nome utente desiderato. (fino a 16 caratteri in un singolo byte)
[Password]:
Immettere la nuova password desiderata. (fino a 16 caratteri in un singolo byte)
[Password(Retyp)]:
Immettere di nuovo la nuova password desiderata.
- 4 **[OK]**
Determina la modifica della password.

Account [User]

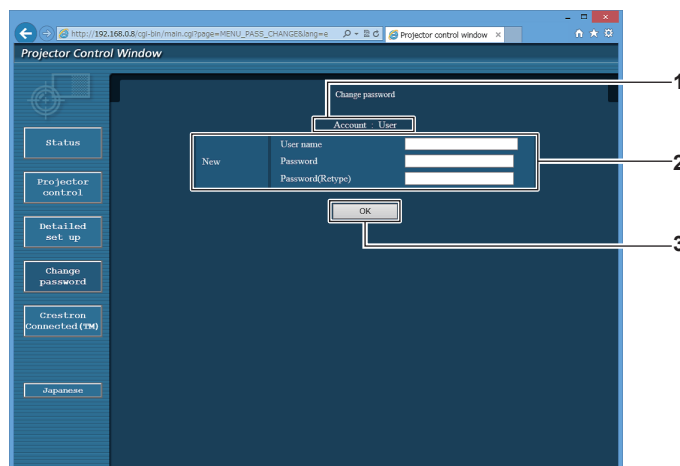

- 1 **[Account]**
Visualizza l'account da modificare.
- 2 **[New]**
[User name]:
Immettere il nuovo nome utente desiderato. (fino a 16 caratteri in un singolo byte)
[Password]:
Immettere la nuova password desiderata. (fino a 16 caratteri in un singolo byte)
[Password(Retype)]:
Immettere di nuovo la nuova password desiderata.
- 3 **[OK]**
Determina la modifica della password.

[Change password] (Per i diritti utente)

Con i diritti utente è possibile solo la modifica della password.

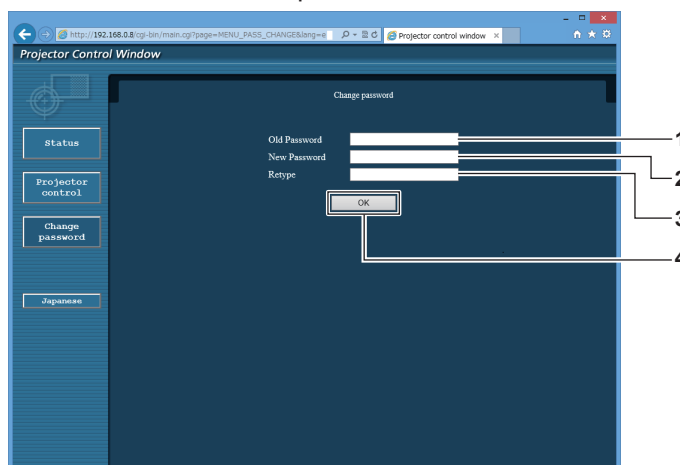

- 1 **[Old Password]**
Immettere la password corrente.
- 2 **[New Password]**
Immettere la nuova password desiderata. (fino a 16 caratteri in un singolo byte)
- 3 **[Retype]**
Immettere di nuovo la nuova password desiderata.
- 4 **[OK]**
Determina la modifica della password.

Nota

- Per modificare l'account dell'amministratore è necessario immettere [User name] e [Password] in [Current].

Pagina [Crestron Connected(TM)]

Il proiettore può essere monitorato/controllato con Crestron Connected. È necessario accedere con i diritti amministratore per avviare la schermata operativa di Crestron Connected dalla schermata di controllo web (il pulsante [Crestron Connected(TM)] non viene visualizzato nella schermata di controllo web con i diritti utente).
Facendo clic su [Crestron Connected(TM)] viene visualizzata la pagina operativa di Crestron Connected. Non è visualizzata se Adobe Flash Player non è installato sul proprio computer, o se il browser utilizzato non supporta Flash. In tal caso, fare clic su [Back] nella pagina operativa per tornare alla pagina precedente.

Pagina operativa

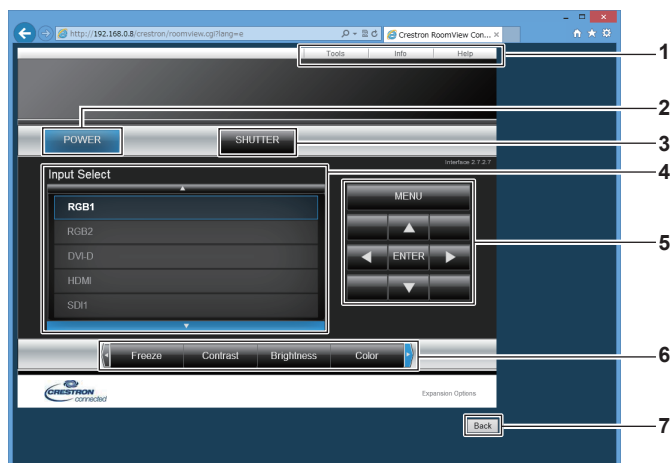

- | | |
|---------------------------------------------------------------------------------------------------------------------------------------------------------------------------------------------------------------------------------------------------------------------------------------------------------------------------------------------------------------------|--------------------------------------------------------------------------------------------------------------------------------------------------------------------------------------------------------------------------------------------------------------------------------------------------------------------------------------------------------------------------------------------------------------------------------------------|
| <p>1 [Tools], [Info], [Help]
Schede per la selezione dell'impostazione, delle informazioni o della pagina di guida del proiettore.</p> <p>2 [POWER]
Accende/spegne l'alimentazione.</p> <p>3 [SHUTTER]
Commuta se utilizzare o meno la funzione otturatore (abilitata (otturatore: chiuso)/disabilitata (otturatore: aperto)).</p> | <p>4 [Input Select]
Controlla la selezione dell'ingresso. Non disponibile quando viene spenta l'alimentazione del proiettore.</p> <p>5 Pulsanti di controllo della schermata di menu
Per spostarsi nella schermata dei menu.</p> <p>6 Regolazione blocco/qualità dell'immagine
Controlla le voci relative al blocco/qualità dell'immagine.</p> <p>7 [Back]
Ritorna alla pagina precedente.</p> |
|---------------------------------------------------------------------------------------------------------------------------------------------------------------------------------------------------------------------------------------------------------------------------------------------------------------------------------------------------------------------|--------------------------------------------------------------------------------------------------------------------------------------------------------------------------------------------------------------------------------------------------------------------------------------------------------------------------------------------------------------------------------------------------------------------------------------------|

Pagina [Tools]

Fare clic su [Tools] nella pagina operativa.

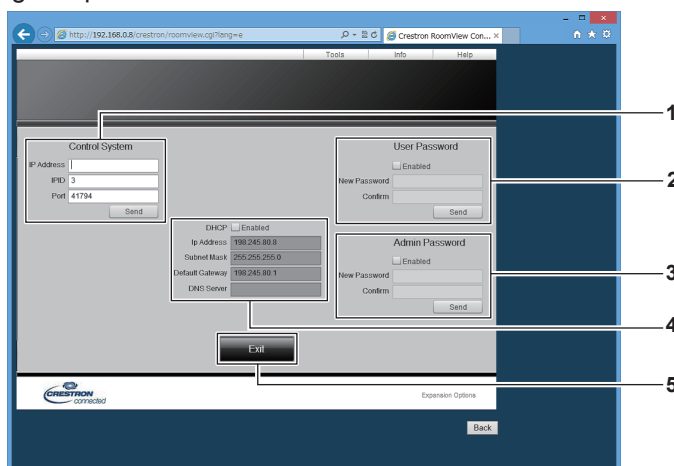

- | | |
|-----------------------------------------------------------------------------------------------------------------------------------------------------------------------------------------------------------------------------------------------------------------------------------------------------------------------------------------------------------------------------------------------------------------------------|-----------------------------------------------------------------------------------------------------------------------------------------------------------------------------------------------------------------------------------------------------------------------------------------------------------------------------------------------------------------------------------------------------------------------------------------------------------------------------|
| <p>1 [Control System]
Impostare le informazioni necessarie per la comunicazione con il dispositivo di controllo da collegare al proiettore.</p> <p>2 [User Password]
Imposta la password per i diritti utente per la pagina operativa di Crestron Connected.</p> <p>3 [Admin Password]
Imposta la password per i diritti amministratore per la pagina operativa di Crestron Connected.</p> | <p>4 Stato della rete
Visualizza l'impostazione della LAN cablata.
[DHCP]
Visualizza l'impostazione corrente.
[Ip Address]
Visualizza l'impostazione corrente.
[Subnet Mask]
Visualizza l'impostazione corrente.
[Default Gateway]
Visualizza l'impostazione corrente.
[DNS Server]
Visualizza l'impostazione corrente.</p> <p>5 [Exit]
Ritorna alla pagina operativa.</p> |
|-----------------------------------------------------------------------------------------------------------------------------------------------------------------------------------------------------------------------------------------------------------------------------------------------------------------------------------------------------------------------------------------------------------------------------|-----------------------------------------------------------------------------------------------------------------------------------------------------------------------------------------------------------------------------------------------------------------------------------------------------------------------------------------------------------------------------------------------------------------------------------------------------------------------------|

Pagina [Info]

Fare clic su [Info] nella pagina operativa.

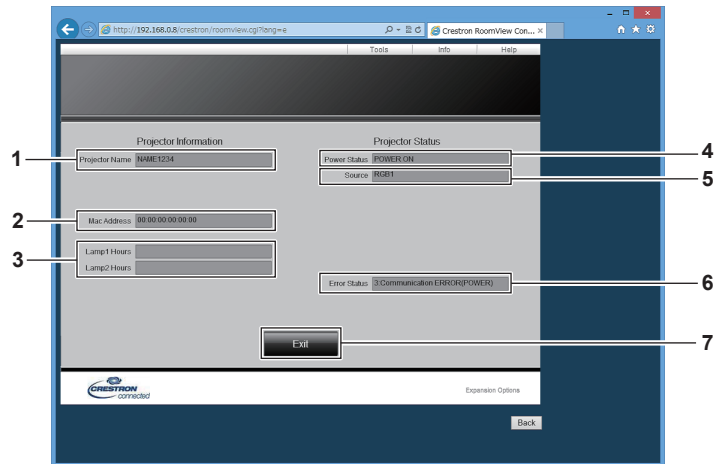

- 1 [Projector Name]**
Visualizza il nome del proiettore.
- 2 [Mac Address]**
Visualizza l'indirizzo MAC.
- 3 [Lamp1 Hours], [Lamp2 Hours]**
Consente di visualizzare il tempo di utilizzo della fonte di luce 1 e della fonte di luce 2.
- 4 [Power Status]**
Visualizza lo stato dell'alimentazione.
- 5 [Source]**
Visualizza l'ingresso selezionato.
- 6 [Error Status]**
Visualizza lo stato di errore.
- 7 [Exit]**
Ritorna alla pagina operativa.

Pagina [Help]

Fare clic su [Help] nella pagina operativa.

Viene visualizzata la finestra [Help Desk].

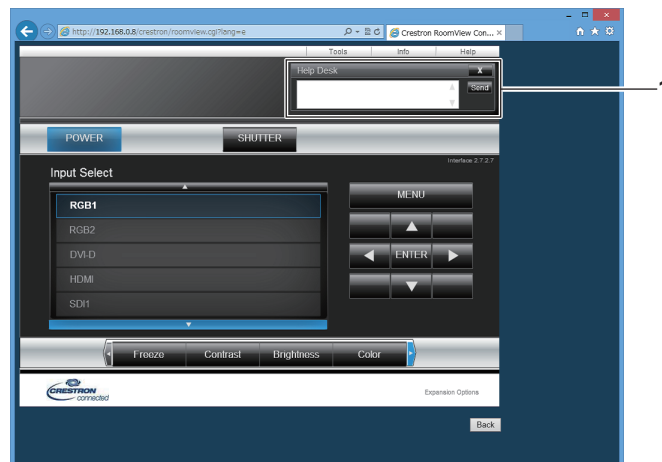

- 1 [Help Desk]**
È possibile inviare/ricevere un messaggio con l'amministratore tramite il Crestron Connected.

Capitolo 5 Manutenzione

Questo capitolo descrive i metodi di ispezione in presenza di problemi, la manutenzione e la sostituzione delle unità.

Indicatori fonte di luce/temperatura/filtro

Quando un indicatore si accende

Se si verifica un problema nel proiettore, gli indicatori fonte di luce <LIGHT1>/<LIGHT2>, l'indicatore temperatura <TEMP> o l'indicatore filtro <FILTER> ne daranno notizia illuminandosi o lampeggiando in rosso. Controllare lo stato degli indicatori e approntare le seguenti misure.

Attenzione

- Quando si spegne il proiettore per gestire i problemi, accertarsi di seguire la procedura in "Spegnimento del proiettore" (➔ pagina 64).

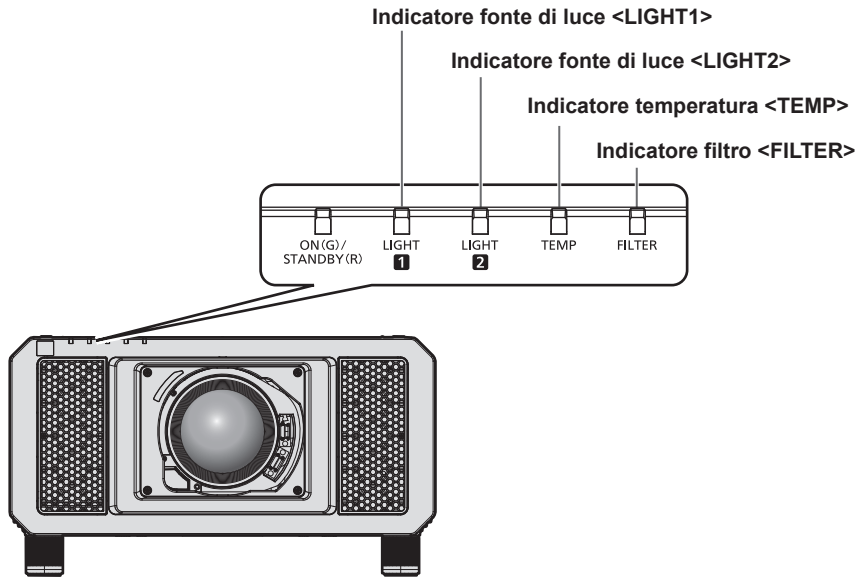

Indicatori della fonte di luce <LIGHT1>/<LIGHT2>

Stato dell'indicatore	Lampeggiante in rosso (2 volte)	Lampeggiante in rosso (3 volte)
Stato	La fonte di luce non si accende, oppure la fonte di luce si spegne mentre il proiettore è in uso.	
Causa	—	
Soluzione	• Ruotare l'interruttore <MAIN POWER> su <OFF> (➔ pagina 64) e quindi riaccendere l'alimentazione.	

Nota

- Se gli indicatori della fonte di luce <LIGHT1>/<LIGHT2> sono ancora accesi o lampeggianti dopo avere applicato i rimedi, contattare il rivenditore per la riparazione.
- L'indicatore della fonte di luce che corrisponde alla fonte di luce accesa si accenderà in verde se il proiettore è nella modalità di proiezione e non è presente alcuna indicazione di problema accendendosi o lampeggiando in rosso.

Indicatore temperatura <TEMP>

Stato dell'indicatore	Acceso in rosso		Lampeggiante in rosso (2 volte)	Lampeggiante in rosso (3 volte)
Stato	Stato di riscaldamento	La temperatura interna è eccessiva (avvertenza).	La temperatura interna è eccessiva (stato standby).	La ventola di raffreddamento è stata arrestata.
Causa	<ul style="list-style-type: none"> Il proiettore è stato acceso a una temperatura bassa (intorno a 0 °C (32 °F))? 	<ul style="list-style-type: none"> La porta di aerazione in ingresso/uscita è ostruita? La temperatura della stanza è troppo alta? L'indicatore del filtro <FILTER> è illuminato? 		—
Soluzione	<ul style="list-style-type: none"> Attendere almeno cinque minuti nello stato corrente. Installare il proiettore in una posizione con la temperatura dell'ambiente operativo tra 0 °C (32 °F) e 50 °C (122 °F)*1. 	<ul style="list-style-type: none"> Rimuovere qualsiasi oggetto che stia ostruendo la porta di ventilazione di ingresso/uscita. Installare il proiettore in una posizione con la temperatura dell'ambiente operativo fra 0 °C (32 °F) e 50 °C (122 °F)*1 e un'umidità ambientale compresa tra 10 % e 80 % (senza condensa). Pulire o sostituire l'unità filtro aria. (➔ pagina 193) 		<ul style="list-style-type: none"> Ruotare l'interruttore <MAIN POWER> su <OFF> (➔ pagina 64) e consultare il rivenditore.

*1 La temperatura dell'ambiente operativo deve essere tra 0 °C (32 °F) e 45 °C (113 °F) se il proiettore è utilizzato a un'altitudine compresa tra 1 400 m (4 593') e 4 200 m (13 780') sul livello del mare. Quando [MOD. FUNZION.] nel menu [IMPOSTAZIONI PROIETTORE] → [IMPOST. FUNZIONAMENTO] è impostato su [ECO], [LUNGA DURATA 1], [LUNGA DURATA 2] o [LUNGA DURATA 3], la temperatura dell'ambiente operativo deve essere compresa tra 0 °C (32 °F) e 45 °C (113 °F) e quando è utilizzato il Filtro anti-fumo, deve essere compresa tra 0 °C (32 °F) e 40 °C (104 °F) indipendentemente dall'altitudine. Quando [MOD. FUNZION.] nel menu [IMPOSTAZIONI PROIETTORE] → [IMPOST. FUNZIONAMENTO] è impostato su [ECO], [LUNGA DURATA 1], [LUNGA DURATA 2] o [LUNGA DURATA 3], non è possibile utilizzare il proiettore a un'altitudine di 2 700 m (8 858') o superiore sul livello del mare. Quando è utilizzato il Filtro anti-fumo, non è possibile utilizzare il proiettore a un'altitudine di 1 400 m (4 593') o superiore sul livello del mare.

Nota

- Se l'indicatore della temperatura <TEMP> è ancora acceso o lampeggiante dopo avere applicato i rimedi, contattare il rivenditore per la riparazione.

Indicatore filtro <FILTER>

Stato indicatore	Acceso in rosso			Lampeggiante in rosso
Stato	Il filtro è intasato. La temperatura all'interno o all'esterno del proiettore è eccessivamente alta.			L'unità filtro aria non è attaccata.
Causa	<ul style="list-style-type: none"> L'unità filtro aria è sporca? 	<ul style="list-style-type: none"> La porta di aerazione in ingresso/uscita è ostruita? 	<ul style="list-style-type: none"> Il proiettore è utilizzato a un'altitudine di 4 200 m (13 780')*1 o superiore sul livello del mare? 	<ul style="list-style-type: none"> L'unità filtro aria è installata?
Soluzione	<ul style="list-style-type: none"> Pulire o sostituire l'unità filtro aria. (➔ pagina 193) 	<ul style="list-style-type: none"> Rimuovere qualsiasi oggetto che stia ostruendo la porta di ventilazione di ingresso/uscita. 	<ul style="list-style-type: none"> Non utilizzare il proiettore a un'altitudine di 4 200 m (13 780')*1 o superiore sul livello del mare. 	<ul style="list-style-type: none"> Installare l'unità filtro aria.

*1 Quando [MOD. FUNZION.] nel menu [IMPOSTAZIONI PROIETTORE] → [IMPOST. FUNZIONAMENTO] è impostato su [ECO], [LUNGA DURATA 1], [LUNGA DURATA 2] o [LUNGA DURATA 3], non è possibile utilizzare il proiettore a un'altitudine di 2 700 m (8 858') o superiore sul livello del mare. Quando è utilizzato il Filtro anti-fumo, non è possibile utilizzare il proiettore a un'altitudine di 1 400 m (4 593') o superiore sul livello del mare.

Nota

- Se l'indicatore del filtro <FILTER> è ancora acceso o lampeggiante dopo avere applicato i rimedi, contattare il rivenditore per la riparazione.

Manutenzione/sostituzione

Prima dell'esecuzione della manutenzione/sostituzione

- Accertarsi di spegnere l'alimentazione prima di effettuare la manutenzione del proiettore o di sostituire l'unità. (➔ pagine 55, 64)
- Allo spegnimento del proiettore, accertarsi di seguire le procedure indicate in "Spegnimento del proiettore" (➔ pagina 64).

Manutenzione

Involucro esterno

Eliminare lo sporco e la polvere con un panno morbido e asciutto.

- Se lo sporco è persistente, bagnare il panno con acqua e strizzarlo completamente prima di procedere alla pulizia. Asciugare il proiettore con un panno asciutto.
- Non usare benzene, diluente, alcol denaturato, altri solventi o prodotti per la pulizia della casa. Ciò potrebbe provocare un deterioramento dell'involucro esterno.
- Quando si usano panni anti-polvere trattati chimicamente, seguire le istruzioni scritte sulle confezioni.

Superficie frontale dell'obiettivo

Rimuovere lo sporco e la polvere dalla superficie frontale dell'obiettivo con un panno morbido e asciutto.

- Non usare panni pelosi, impolverati o inumiditi con olio/acqua.
- Poiché l'obiettivo è fragile, non usare forza eccessiva quando lo si pulisce.

Attenzione

- L'obiettivo è realizzato in vetro. Impatti o una forza eccessiva durante la pulizia possono raschiare la superficie. Maneggiare con cura.

Unità filtro aria

Effettuare la manutenzione dell'unità filtro aria nei seguenti casi.

- Il filtro aria è ostruito da polvere, causando la visualizzazione sullo schermo del messaggio di sostituzione del filtro e l'accensione in rosso dell'indicatore del filtro <FILTER>.

Attenzione

- Accertarsi di disattivare la corrente prima di eseguire la manutenzione sull'unità filtro aria.
- Accertarsi che il proiettore sia stabile ed eseguire la manutenzione in un luogo sicuro anche in caso di caduta accidentale.

Rimozione dell'unità filtro aria

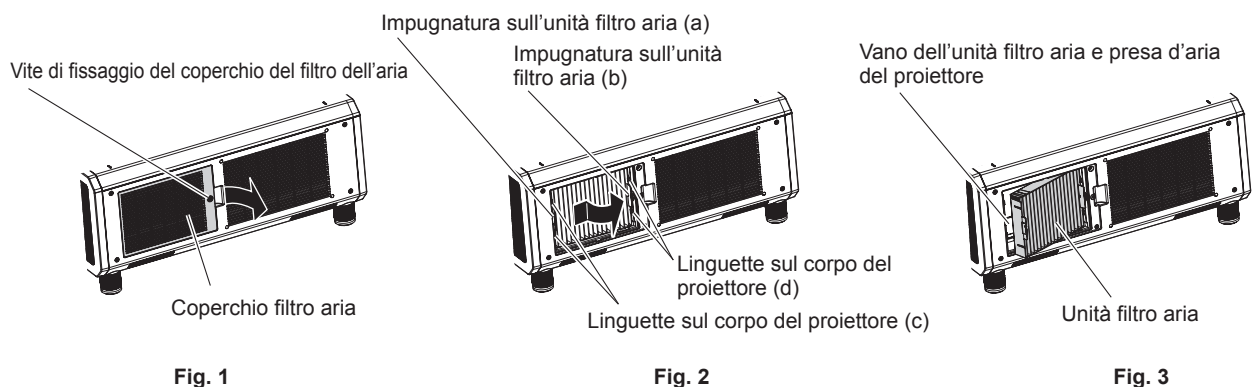

1) Rimuovere il coperchio del filtro dell'aria. (Fig. 1)

- Utilizzare un cacciavite Phillips per ruotare la vite di fissaggio del coperchio filtro aria in senso antiorario finché non è allentata, quindi rimuovere il coperchio filtro aria.
- Allentare la vite di fissaggio del coperchio filtro aria poggiandovi la mano sopra.

2) Estrarre l'unità filtro aria.

- i) Estrarre l'unità filtro aria dalle linguette sul corpo del proiettore (c) premendo leggermente l'impugnatura sull'unità filtro aria (a) verso l'interno come descritto con la freccia. **(Fig. 2)**
- ii) Estrarre l'unità filtro aria. **(Fig. 3)**
 - Durante l'estrazione, confermare che l'unità filtro aria viene fuori dalle linguette sul corpo del proiettore (d).
 - Dopo avere estratto l'unità filtro aria, rimuovere gli oggetti estranei più grandi e la polvere, se presenti, dal vano unità filtro aria e dalla presa d'aria del corpo del proiettore.

Pulizia dell'unità filtro aria

Rimuovere innanzitutto l'unità filtro aria con la procedura precedentemente descritta in "Rimozione dell'unità filtro aria".

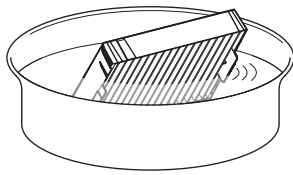

Fig. 1

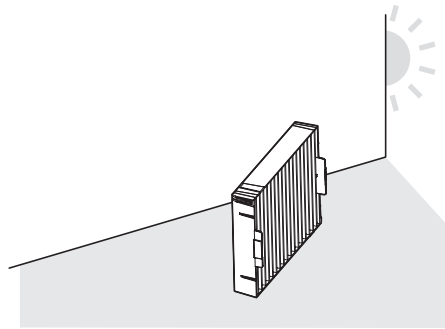

Fig. 2

1) Lavare l'unità filtro aria. (Fig. 1)

- i) Bagnare l'unità filtro aria in acqua fredda o tiepida, quindi sciacquarla leggermente.
 - Non usare alcuno strumento di pulizia, come per esempio spazzolini.
 - Quando si risciacqua, reggere il telaio dell'unità filtro aria senza applicare troppa pressione sull'unità filtro.
- ii) Risciacquare l'unità filtro aria due o tre volte usando acqua pulita ogni volta.
 - Un risciacquo insufficiente potrebbe dar luogo a cattivi odori.

2) Asciugare l'unità filtro aria. (Fig. 2)

- Lasciare che l'unità filtro aria si asciughi naturalmente in un luogo ben ventilato e con poca polvere e non è esposto alla luce solare diretta.
- Non asciugarla usando apparecchi per l'asciugatura come le asciugatrici.
- Dopo che il filtro dell'aria si è asciugato, procedere a "Installazione dell'unità filtro aria" (➔ pagina 194).

Installazione dell'unità filtro aria

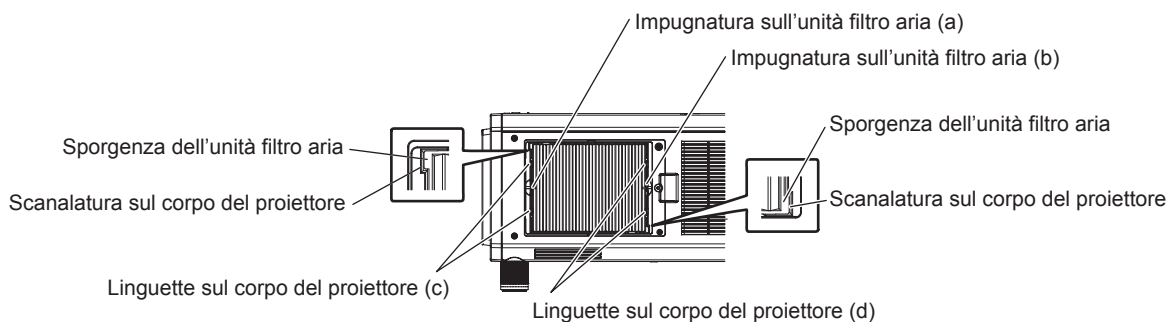

1) Collegare l'unità filtro aria al proiettore.

- L'unità filtro aria non ha differenze tra alto e basso, ma è bilaterale. Fare corrispondere la posizione della sporgenza dell'unità filtro aria con le scanalature del corpo del proiettore.
- Agganciare il telaio dell'unità filtro aria sul lato dell'uscita di aerazione alle linguette sul corpo del proiettore (d) ed eseguire il punto 2) in "Rimozione dell'unità filtro aria" nell'ordine inverso per il collegamento.
- Confermare che le linguette sul corpo del proiettore (c) e (d) siano agganciate al telaio dell'unità filtro aria.

2) Attaccare il coperchio filtro aria al proiettore e usare un cacciavite Phillips per avvitare la vite del coperchio filtro aria.

- Collegare il coperchio del filtro dell'aria eseguendo il punto **1)** "Rimozione dell'unità filtro aria" (➔ pagina 193) nell'ordine inverso.

Attenzione

- Dopo aver lavato l'unità filtro aria, asciugarla completamente prima di ricollegarla al proiettore. Se si collega un'unità umida si verificheranno scosse elettriche o malfunzionamenti.
- Non disassemblare l'unità filtro aria.
- Prestare attenzione a non toccare la ventola della presa d'aria nel vano unità filtro aria durante la rimozione di sporco o polvere.

Nota

- Assicurarsi che l'unità filtro aria sia attaccata correttamente prima di usare il proiettore. Se l'unità non è installata correttamente, il proiettore assorbirà sporco e polvere, provocando un malfunzionamento.
- Se si utilizza il proiettore senza l'unità filtro aria collegata, l'indicatore filtro <FILTER> lampeggia in rosso e viene visualizzato il messaggio sull'immagine proiettata per circa 30 secondi.
- Sostituire l'unità filtro aria con la nuova Unità filtro di ricambio opzionale (Modello n.ET-EMF330) se essa risulta danneggiata o se non è possibile rimuovere lo sporco anche dopo averla lavata.
- Si consiglia la sostituzione del filtro aria dopo avere pulito l'unità due volte.
- Le proprietà di resistenza alla polvere possono ridursi dopo ciascuna pulizia.

Sostituzione dell'unità

Unità filtro aria

Se non si riesce a rimuovere lo sporco anche in seguito alla manutenzione, è necessario sostituire l'unità.

L'Unità filtro di ricambio (Modello n.: ET-EMF330) è un accessorio opzionale. Per acquistare il prodotto, consultare il rivenditore.

Sostituzione dell'unità filtro aria

Attenzione

- Accertarsi di disattivare l'alimentazione prima di sostituire l'unità filtro aria.
- Quando si collega l'unità, accertarsi che il proiettore sia stabile ed eseguire la sostituzione in un luogo sicuro anche in caso di caduta accidentale.

1) Rimuovere l'unità filtro aria.

- Consultare "Rimozione dell'unità filtro aria" (➔ pagina 193).

2) Collegare l'Unità filtro di ricambio opzionale (Modello n.: ET-EMF330) al proiettore.

- L'unità filtro aria non ha differenze tra alto e basso, ma è bilaterale. Fare corrispondere la posizione della sporgenza dell'unità filtro aria con le scanalature del corpo del proiettore.
- Consultare "Installazione dell'unità filtro aria" (➔ pagina 194).

Attenzione

- Quando si accende il proiettore, accertarsi che l'unità filtro aria sia collegata. Se l'unità non è installata correttamente, il proiettore assorbirà sporco e polvere, provocando un malfunzionamento.
- Se si utilizza il proiettore senza l'unità filtro aria collegata, l'indicatore filtro <FILTER> lampeggia in rosso e viene visualizzato il messaggio sull'immagine proiettata per circa 30 secondi.

Nota

- Il ciclo di sostituzione dell'unità filtro aria varia molto in base all'ambiente di utilizzo.

Risoluzione dei problemi

Rivedere i seguenti punti. Per dettagli, vedere le pagine corrispondenti.

Problemi	Punti da controllare	Pagina
L'unità non si accende.	• La spina di alimentazione è inserita saldamente nella presa?	—
	• Il commutatore <MAIN POWER> è impostato su <OFF>?	64
	• La presa elettrica sta fornendo corrente?	—
	• Sono scattati gli interruttori di protezione?	—
	• Sono accesi o stanno lampeggiando gli indicatori fonte di luce <LIGHT1>/<LIGHT2> oppure l'indicatore temperatura <TEMP>?	191
Non appare nessuna immagine.	• Le connessioni ai dispositivi esterni sono effettuate correttamente?	48
	• L'impostazione di selezione dell'ingresso è corretta?	71
	• L'impostazione della regolazione [LUMINOSITÀ] è al minimo?	85
	• Il dispositivo esterno collegato al proiettore sta funzionando correttamente?	—
	• È in uso la funzione shutter?	72
	• Se l'indicatore di alimentazione <ON (G)/STANDBY (R)> lampeggia in rosso, consultare il proprio rivenditore.	—
	• Il copriobiettivo è ancora fissato all'obiettivo?	56
	• Il copriobiettivo è ancora fissato all'obiettivo?	56
L'immagine è sfocata.	• La messa a fuoco dell'obiettivo è stata impostata correttamente?	65
	• La distanza di proiezione è appropriata?	35
	• L'obiettivo è sporco?	22
	• Il proiettore è installato perpendicolarmente rispetto allo schermo?	—
Il colore è pallido o grigiastro.	• [COLORE] e [TINTA] sono regolati correttamente?	85
	• Il dispositivo esterno collegato al proiettore è regolato correttamente?	48
	• Il cavo RGB è danneggiato?	—
Il telecomando non risponde.	• Le batterie sono scariche?	—
	• La polarità delle batterie è impostata correttamente?	31
	• È presente qualche ostacolo tra il telecomando e il ricevitore di segnale del telecomando nel proiettore?	26
	• Si sta usando il telecomando al di fuori del suo campo operativo di efficacia?	27
	• Altre forme di illuminazione, come luci fluorescenti, influiscono sulla proiezione?	27
	• L'impostazione [TELECOMANDO] in [IMPOSTAZIONE DISPOSITIVO DI CONTROLLO] è impostata su [DISABILITA]?	162
	• Il terminale <REMOTE 2 IN> è usato per il controllo di contatto?	213
	• L'operazione di impostazione del numero ID è corretta?	76
La schermata menu non appare.	• La funzione di visualizzazione del menu su schermo è stata disattivata (nascosta)?	121
I pulsanti sul pannello di controllo non funzionano.	• L'impostazione [PANNELLO DI CONTROLLO] in [IMPOSTAZIONE DISPOSITIVO DI CONTROLLO] è impostata su [DISABILITA]?	162
	• Il terminale <REMOTE 2 IN> è usato per il controllo di contatto?	213
L'immagine non viene visualizzata correttamente.	• La selezione [SELETORE SISTEMA] è impostata correttamente?	91
	• L'impostazione [REGOLAZIONE INGRESSO RGB1] è eseguita correttamente?	115
	• Vi è un problema con il videoregistratore o con altre sorgenti di immagine?	—
	• C'è in ingresso un segnale non compatibile con il proiettore?	216
L'immagine da un computer non viene visualizzata.	• Il cavo è troppo lungo? (Per i cavi D-Sub, la lunghezza del cavo dovrebbe essere non superiore a 10 m (32'10")).	—
	• L'uscita video esterna sul computer portatile è impostata correttamente? (Es.: le impostazioni dell'uscita esterna possono essere commutate premendo i tasti "Fn" + "F3" o "Fn" + "F10" contemporaneamente. Poiché il metodo varia in base al tipo di computer, fare riferimento al manuale dell'utente in dotazione con il computer.)	—
L'output di immagine dal DVI-D del computer non compare.	• L'impostazione [SELEZIONE EDID] in [DVI-D IN] è configurata su [EDID3] o [EDID2:PC]?	116
	• Potrebbe essere necessario aggiornare alla versione più recente il driver dell'acceleratore grafico del computer.	—
	• La condizione può essere migliorata ponendo l'impostazione [SELEZIONE EDID] su [DVI-D IN] e quindi riavviando il computer.	116
Il video proveniente da un dispositivo compatibile HDMI non viene visualizzato o appare confuso.	• Il cavo HDMI è collegato saldamente?	48
	• Spegner e riaccendere l'alimentazione del proiettore e del dispositivo esterno.	—
	• C'è in ingresso un segnale non compatibile con il proiettore?	216

Capitolo 5 Manutenzione — Risoluzione dei problemi

Problemi	Punti da controllare	Pagina
Non è possibile regolare lo spostamento dell'obiettivo.	<ul style="list-style-type: none"> • Eseguire [CALIBRAZIONE DELL'OTTICA]. • È collegato l'Obiettivo a fuoco fisso (Modello n.: ET-D75LE50)? 	148 —
Impossibile controllare il proiettore con Art-Net.	<ul style="list-style-type: none"> • I collegamenti tra il trasmettitore cavo incrociato e un dispositivo esterno e tra il trasmettitore cavo incrociato e il proiettore sono stati eseguiti correttamente? • [IMPOSTAZIONE Art-Net] è impostato non su [OFF]? • [NET], [SUB NET], [UNIVERSE] e [INDIRIZZO AVVIO] sono impostati correttamente? 	— 168 168
L'immagine dell'ingresso DIGITAL LINK non è visualizzata.	<ul style="list-style-type: none"> • I collegamenti tra il trasmettitore cavo incrociato e il proiettore o il dispositivo esterno sono stati eseguito correttamente? • [MODO DIGITAL LINK] è impostato su [AUTO] o [DIGITAL LINK]? È impostato su [ETHERNET]? • È in ingresso un segnale non compatibile con un trasmettitore cavo incrociato? 	— 165 —
La funzione 3D non sta funzionando.	<ul style="list-style-type: none"> • L'impostazione [FORMATO SEGNALE 3D] di [IMPOSTAZIONI 3D] è corretta? • Controllare le impostazioni degli occhiali 3D. • È in ingresso un segnale supportato dal proiettore? 	106 — 219
Le immagini destra e sinistra sono invertite (visualizzazione non corretta).	<ul style="list-style-type: none"> • È sincronizzato? Controllare le impostazioni degli occhiali 3D. • Modificare l'impostazione [INVERTI DESTR/SINISTR] di [IMPOSTAZIONI 3D]. 	— 106
Immagine tremolanti negli occhiali 3D.	<ul style="list-style-type: none"> • Si è all'interno dell'intervallo di ricezione? 	—
Gli occhiali 3D non stanno funzionando.	<ul style="list-style-type: none"> • La batteria per gli occhiali 3D si è esaurita? Caricare la batteria per gli occhiali 3D ricaricabili. Cambiare la batteria per il tipo di batteria. • L'impostazione [IMPOSTAZIONI 3D] è corretta? 	— 105

Attenzione

- Se i problemi persistono anche dopo aver controllato i suddetti punti, consultare il rivenditore.

Display di autodiagnosi

È presente un display di autodiagnosi lateralmente al proiettore. Il display di autodiagnosi visualizza automaticamente il valore della tensione di alimentazione in ingresso, o i dettagli degli errori o delle avvertenze quando si verificano. (➔ pagina 29)

Il seguente elenco mostra il simbolo alfanumerico che viene visualizzato quando si è verificato un errore o un'avvertenza e i suoi dettagli. La tensione di alimentazione in ingresso viene visualizzata solo con il valore numerico.

Visualizzazione errore/avvertenza	Dettagli	Rimedio
U04	Ostruzione del filtro dell'aria	<ul style="list-style-type: none"> Pulire l'unità filtro aria.
U11	Avvertenza temperatura in ingresso	<ul style="list-style-type: none"> La temperatura dell'ambiente operativo è troppo alta. Utilizzare il proiettore in una temperatura ambiente operativa appropriata*1.
U12	Avvertenza temperatura modulo ottico	
U13	Avvertenza temperatura aria di scarico	<ul style="list-style-type: none"> La temperatura ambiente operativo è troppo alta oppure l'uscita di aerazione potrebbe essere occlusa. Utilizzare il proiettore in una temperatura ambiente operativa appropriata*1. O rimuovere qualsiasi oggetto che stia ostruendo l'uscita di aerazione.
U14	Avvertenza temperatura bassa	<ul style="list-style-type: none"> La temperatura dell'ambiente operativo è troppo bassa. Utilizzare il proiettore in una temperatura ambiente operativa appropriata*1.
U16	Avvertenza temperatura fonte di luce 1	<ul style="list-style-type: none"> La temperatura dell'ambiente operativo è troppo alta. Utilizzare il proiettore in una temperatura ambiente operativa appropriata*1.
U17	Avvertenza temperatura fonte di luce 2	
U21	Errore temperatura in ingresso	
U22	Errore temperatura modulo ottico	
U23	Errore temperatura aria di scarico	<ul style="list-style-type: none"> La temperatura ambiente operativo è troppo alta oppure l'uscita di aerazione potrebbe essere occlusa. Utilizzare il proiettore in una temperatura ambiente operativa appropriata*1. O rimuovere qualsiasi oggetto che stia ostruendo l'uscita di aerazione.
U24	Errore temperatura bassa	<ul style="list-style-type: none"> La temperatura dell'ambiente operativo è troppo bassa. Utilizzare il proiettore in una temperatura ambiente operativa appropriata*1.
U25	Errore temperatura fonte di luce 1	<ul style="list-style-type: none"> La temperatura dell'ambiente operativo è troppo alta. Utilizzare il proiettore in una temperatura ambiente operativa appropriata*1.
U26	Errore temperatura fonte di luce 2	
U76	Unità filtro aria non installata	<ul style="list-style-type: none"> Collegare l'unità filtro aria.
U81	Avvertenza bassa tensione CA (sotto 90 V)	<ul style="list-style-type: none"> La tensione di alimentazione in ingresso è bassa. Usare cavi elettrici che possano sopportare adeguatamente il consumo di corrente del proiettore.
UA0	Avvertenza temperatura alimentazione	<ul style="list-style-type: none"> La temperatura dell'ambiente operativo è troppo alta. Utilizzare il proiettore in una temperatura ambiente operativa appropriata*1.
UA1	Avvertenza temperatura FPGA	
UA4	Errore temperatura alimentazione	
UA5	Errore temperatura FPGA	
H01	Sostituzione della batteria per l'orologio interno	<ul style="list-style-type: none"> È necessario sostituire la batteria. Consultare il rivenditore.
H11	Sensore temperatura in ingresso non presente	<ul style="list-style-type: none"> Se il display non si azzerava dopo lo spegnimento e la riaccensione dell'alimentazione di rete, consultare il proprio rivenditore.
H12	Sensore temperatura modulo ottico non presente	
H13	Sensore temperatura aria di scarico non presente	
H14	Sensore temperatura fonte di luce 1 non presente	
H15	Sensore temperatura fonte di luce 2 non presente	
H18	Sensore ostruzione non presente	
F00	Avvertenza pompa raffreddamento liquido 1	<ul style="list-style-type: none"> Se il display non si azzerava dopo lo spegnimento e la riaccensione dell'alimentazione di rete, consultare il proprio rivenditore.
F01	Avvertenza pompa raffreddamento liquido 2	
F11	Errore otturatore	
F15	Errore sensore luminanza	

Capitolo 5 Manutenzione — Display di autodiagnosi

Visualizzazione errore/ avvertenza	Dettagli	Rimedio
F50	Avvertenza ventola radiatore 1	<ul style="list-style-type: none"> Se il display non si azzerava dopo lo spegnimento e la riaccensione dell'alimentazione di rete, consultare il proprio rivenditore.
F51	Avvertenza ventola radiatore 2	
F52	Avvertenza ventola radiatore 3	
F53	Avvertenza ventola radiatore 4	
F54	Avvertenza ventola radiatore 5	
F55	Avvertenza ventola radiatore 6	
F56	Avvertenza ventola scarico 1	
F57	Avvertenza ventola scarico 2	
F58	Avvertenza ventola ammissione 1	
F59	Avvertenza ventola ammissione 2	
F61	Errore di comunicazione del driver LD 1	
F62	Errore di comunicazione del driver LD 2	
F70	Avvertenza ventola prisma colore 1	
F71	Avvertenza ventola prisma colore 2	
F72	Avvertenza ventola prisma colore 3	
F73	Avvertenza ventola scarico 1 motore ottica	
F74	Avvertenza ventola scarico 2 motore ottica	
F75	Avvertenza ventola ammissione circuito	
F76	Avvertenza ventola del driver LD	
F96	Errore dispositivo di montaggio obiettivo	
FA8	Errore fonte di luce 1	
FC8	Errore fonte di luce 2	
FE1	Errore ventola radiatore 1	
FE2	Errore ventola radiatore 2	
FE3	Errore ventola radiatore 3	
FE4	Errore ventola radiatore 4	
FE5	Errore ventola radiatore 5	
FE6	Errore ventola radiatore 6	
FE7	Errore ventola scarico 1	
FE8	Errore ventola scarico 2	
FE9	Errore ventola ammissione 1	
FF0	Errore ventola ammissione 2	
FF1	Errore ventola prisma colore 1	
FF2	Errore ventola prisma colore 2	
FF3	Errore ventola prisma colore 3	
FF4	Errore ventola scarico 1 motore ottica	
FF5	Errore ventola scarico 2 motore ottica	
FF6	Errore ventola ammissione circuito	
FF7	Errore ventola del driver LD	
FH0	Errore ruota ai fosfori 1 SUB	
FH1	Errore ruota ai fosfori 1 FPGA	
FH2	Errore ruota ai fosfori 2 SUB	
FH3	Errore ruota ai fosfori 2 FPGA	
FJ0	Errore pompa raffreddamento liquido 1	
FJ1	Errore pompa raffreddamento liquido 2	
FL1	Errore unità fonte di luce 1	
FL2	Errore unità fonte di luce 2	

*1 Consultare "Temperatura ambiente operativo" (➔ pagina 222) per la temperatura ambiente operativo del proiettore.

Nota

- Il display di autodiagnosi e i dettagli del malfunzionamento possono variare.
- Per gli errori e le avvertenze che non sono descritti nella tabella, consultare il rivenditore.

Capitolo 6 **Appendice**

Questo capitolo descrive le specifiche e il servizio post-vendita per il proiettore.

Informazioni tecniche

Protocollo PJLink

La funzione di rete del presente proiettore supporta PJLink classe 1 e il protocollo PJLink può essere usato per eseguire l'impostazione del proiettore e le operazioni di interrogazione sullo stato del proiettore da un computer.

Comandi di controllo

La tabella che segue elenca i comandi del protocollo PJLink che possono essere usati per controllare il proiettore.

• I caratteri x nelle tabelle sono caratteri non specifici.

Comando	Dettagli sul controllo	Parametro/stringa risposta	Osservazione		
POWR	Controllo di alimentazione	0 1	Standby Accensione		
POWR?	Interrogazione sullo stato di alimentazione	0 1 2 3	Standby Accensione Preparazione dello spegnimento del proiettore Riscaldamento		
INPT	Selezione ingresso	11 12	RGB1 RGB2		
INPT?	Interrogazione su selezione ingresso	31 32 33 34 35	DVI-D HDMI DIGITAL LINK SDI1 SDI2		
AVMT	Comando otturatore	30	Funzione otturatore disabilitata (otturatore: aperto)		
AVMT?	Interrogazione su stato otturatore	31	Funzione otturatore abilitata (otturatore: chiuso)		
ERST?	Interrogazione su stato di errore	xxxxxx	1° byte	Indica errori della ventola e restituisce valori compresi tra 0 e 2.	<ul style="list-style-type: none"> • 0 = Nessun errore rilevato • 1 = Avvertenza • 2 = Errore
			2° byte	Indica errori della fonte di luce e restituisce valori compresi tra 0 e 2.	
			3° byte	Indica errori di temperatura e restituisce valori compresi tra 0 e 2.	
			4° byte	Restituisce 0.	
			5° byte	Indica errori del filtro e restituisce valori compresi tra 0 e 2.	
			6° byte	Indica altri errori e restituisce valori compresi tra 0 e 2.	
LAMP?	Interrogazione stato fonte di luce	xxxxxxxxxxxx	1° numero (cifre da 1 a 5): tempo di utilizzo fonte di luce 1 2° numero: 0 = fonte di luce 1 spenta, 1 = fonte di luce 1 accesa 3° numero (cifre da 1 a 5): tempo di utilizzo fonte di luce 2 4° numero: 0 = fonte di luce 2 spenta, 1 = fonte di luce 2 accesa		
INST?	Interrogazione su elenco di selezione ingresso	11 12 31 32 33 34 35	—		
NAME?	Interrogazione su nome proiettore	xxxxx	Fornisce il nome impostato in [NOME PROIETTORE] di [IMPOSTAZIONE RETE].		
INF1?	Interrogazione su nome fabbricante	Panasonic	Restituisce il nome fabbricante.		
INF2?	Interrogazione su nome modello	RZ12K RS11K	Restituisce il nome modello.		
INF0?	Interrogazioni per altre informazioni	xxxxx	Restituisce informazioni come il numero di versione.		
CLSS?	Interrogazione per informazioni classe	1	Restituisce la classe per PJLink.		

Autenticazione di sicurezza PJLink

La password usata per PJLink è la stessa password impostata per il controllo del controllo web.

Quando si utilizza il proiettore senza l'autenticazione di sicurezza, non impostare una password per il controllo web.

- Per le specifiche relative a PJLink, visitare il sito web di “Japan Business Machine and Information System Industries Association”.

URL <http://pjlink.jbmia.or.jp/english/>

Uso della funzione Art-Net

Poiché la funzione di rete del proiettore supporta la funzione Art-Net, è possibile controllare le impostazioni del proiettore con il controller DMX e il software applicativo utilizzando il protocollo Art-Net.

Definizione canale

La seguente tabella elenca le definizioni di canale utilizzate per il controllo del proiettore con la funzione Art-Net. Le impostazioni del canale possono essere commutate tramite il menu [RETE] → [IMPOST. CANALE Art-Net] (➔ pagina 168).

I dettagli sul controllo assegnati a ogni canale sono elencati nella seguente tabella.

- L'assegnazione del canale per [UTENTE] si trova nell'impostazione predefinita di fabbrica. L'assegnazione può essere modificata.

Canale	Dettagli sul controllo		
	[2]	[UTENTE]	[1]
CANALE1	INTENSITÀ LUMINOSA	INTENSITÀ LUMINOSA	OTTURATORE
CANALE2	SELEZIONE INGRESSO	SELEZIONE INGRESSO	SELEZIONE INGRESSO
CANALE3	POSIZIONE OBIETTIVO	POSIZIONE OBIETTIVO	SEL. FUNZ. OBIETTIVO
CANALE4	SPOST. O OBIETTIVO	SPOST. O OBIETTIVO	CONTROLLO OBIETTIVO
CANALE5	SPOST. V OBIETTIVO	SPOST. V OBIETTIVO	ALIMENTAZIONE
CANALE6	FUOCO OBIETTIVO	FUOCO OBIETTIVO	INTENSITÀ LUMINOSA
CANALE7	ZOOM OBIETTIVO	ZOOM OBIETTIVO	ABILITA / DISABILITA
CANALE8	ALIMENTAZIONE	ALIMENTAZIONE	DISSOLVENZA IN INGRESSO
CANALE9	GEOMETRIA	GEOMETRIA	DISSOLVENZA IN USCITA
CANALE10	MASCHERA SCHERMO	MASCHERA SCHERMO	MASCHERA SCHERMO
CANALE11	ABILITA / DISABILITA	ABILITA / DISABILITA	GEOMETRIA
CANALE12	NESSUNO	NESSUNO	NESSUNO

■ Dettagli sul controllo

Dettagli sul controllo	Prestazioni	Parametro	Valore di default	Osservazione
INTENSITÀ LUMINOSA	100 %	0	0	Impostabile in 256 passaggi tra 100 % e 0 %.
		
	0 %	255		
SELEZIONE INGRESSO (quando è selezionato [1])	Nessun funzionamento	0-7	0	—
	RGB1	8-15		
	RGB2	16-23		
	Nessun funzionamento	24-31		
	DVI-D	32-39		
	HDMI	40-47		
	SDI1	48-55		
	SDI2	56-63		
	Nessun funzionamento	64-127		
	P IN P esecuzione, UTENTE1	128-135		
	P IN P esecuzione, UTENTE2	136-143		
	P IN P esecuzione, UTENTE3	144-151		
Nessun funzionamento	152-255			

Capitolo 6 Appendice — Informazioni tecniche

Dettagli sul controllo	Prestazioni	Parametro	Valore di default	Osservazione	
SELEZIONE INGRESSO (quando è selezionato [2] o [UTENTE])	Nessun funzionamento	0-7	0	—	
	RGB1	8-15			
	RGB2	16-23			
	DVI-D	24-31			
	HDMI	32-39			
	DIGITAL LINK	40-47			
	SDI1	48-55			
	SDI2	56-63			
	Nessun funzionamento	64-119			
	P IN P OFF	120-127			
	P IN P esecuzione, UTENTE1	128-135			
	P IN P esecuzione, UTENTE2	136-143			
	P IN P esecuzione, UTENTE3	144-151			
	Nessun funzionamento	152-255			
POSIZIONE OBIETTIVO	Nessun funzionamento	0-31	0	<p>“Movimento verso la posizione iniziale” è un’operazione quando è selezionato [NORMALE] in [POSIZIONE INIZIALE] della schermata [POSIZIONE INIZIALE].</p> <p>“Spostare verso la posizione standard dell’obiettivo ET-D75LE90” è un’operazione quando è selezionato [D75LE90] in [POSIZIONE INIZIALE] della schermata [POSIZIONE INIZIALE].</p>	
	Movimento verso la posizione iniziale	32-63			
	Spostare verso la posizione standard dell’obiettivo ET-D75LE90				
	Caricamento MEMORIA OTTICA 1	64-79			
	Caricamento MEMORIA OTTICA 2	80-95			
	Caricamento MEMORIA OTTICA 3	96-111			
	Caricamento MEMORIA OTTICA 4	112-127			
	Caricamento MEMORIA OTTICA 5	128-143			
	Caricamento MEMORIA OTTICA 6	144-159			
	Caricamento MEMORIA OTTICA 7	160-175			
	Caricamento MEMORIA OTTICA 8	176-191			
	Caricamento MEMORIA OTTICA 9	192-207			
	Caricamento MEMORIA OTTICA 10	208-223			
	Nessun funzionamento	224-255			
SPOST. O OBIETTIVO SPOST. V OBIETTIVO FUOCO OBIETTIVO ZOOM OBIETTIVO	Regolazione obiettivo	(-) Alta velocità	0-31	128	—
		(-) Bassa velocità	32-63		
		(-) Regolazione fine	64-95		
	Arresto operazione		96-159		
	Regolazione obiettivo	(+) Regolazione fine	160-191		
		(+) Bassa velocità	192-223		
		(+) Alta velocità	224-255		

Capitolo 6 Appendice — Informazioni tecniche

Dettagli sul controllo	Prestazioni	Parametro	Valore di default	Osservazione	
SEL. FUNZ. OBIETTIVO (quando è selezionato [1])	Nessun funzionamento	0-15	0	Funziona insieme a CONTROLLO OBIETTIVO. “Movimento verso la posizione iniziale” è un’operazione quando è selezionato [NORMALE] in [POSIZIONE INIZIALE] della schermata [POSIZIONE INIZIALE] . “Spostare verso la posizione standard dell’obiettivo ET-D75LE90” è un’operazione quando è selezionato [D75LE90] in [POSIZIONE INIZIALE] della schermata [POSIZIONE INIZIALE] .	
	SPOST. O OBIETTIVO	16-31			
	SPOST. V OBIETTIVO	32-47			
	FUOCO OBIETTIVO	48-63			
	ZOOM OBIETTIVO	64-79			
	Movimento verso la posizione iniziale	80-95			
	Spostare verso la posizione standard dell’obiettivo ET-D75LE90				
Nessun funzionamento	96-255				
CONTROLLO OBIETTIVO (quando è selezionato [1])	Regolazione obiettivo	(-) Alta velocità	0-31	100	Funziona insieme a SEL. FUNZ. OBIETTIVO.
		(-) Bassa velocità	32-63		
		(-) Regolazione fine	64-95		
	Arresto operazione	96-127			
	Regolazione obiettivo	(+) Regolazione fine	128-159		
		(+) Bassa velocità	160-191		
		(+) Alta velocità	192-223		
	Esecuzione azione di comando	224-255			
ALIMENTAZIONE	Standby	0-63	128	—	
	Nessun funzionamento	64-191			
	Accensione	192-255			
OTTURATORE	OTTURATORE: Aperto	0-63	128	—	
	Nessun funzionamento	64-191			
	OTTURATORE: Chiuso	192-255			
DISSOLVENZA IN INGRESSO DISSOLVENZA IN USCITA (quando è selezionato [1])	0.0s	0-15	255	Funziona insieme a CANALE1.	
	0.5s	16-31			
	1.0s	32-47			
	1.5s	48-63			
	2.0s	64-79			
	2.5s	80-95			
	3.0s	96-111			
	3.5s	112-127			
	4.0s	128-143			
	5.0s	144-159			
	7.0s	160-175			
	10.0s	176-191			
	Nessun funzionamento	192-255			
GEOMETRIA	OFF	0-15	255	—	
	KEYSTONE	16-31			
	CURVATURA	32-47			
	PC-1	48-63			
	PC-2	64-79			
	PC-3	80-95			
	CORREZIONE ANGOLI	96-111			
	Nessun funzionamento	112-255			
MASCHERA SCHERMO	OFF	0-31	255	Per utilizzare PC-1, PC-2 e PC-3, è necessario il Kit di aggiornamento opzionale (Modello n.: ET-UK20).	
	PC-1	32-63			
	PC-2	64-95			
	PC-3	96-127			
	Nessun funzionamento	128-255			

Capitolo 6 Appendice — Informazioni tecniche

Dettagli sul controllo	Prestazioni	Parametro	Valore di default	Osservazione
FERMO IMMAGINE	Nessun funzionamento	0-31	128	—
	OFF	32-95		
	Nessun funzionamento	96-159		
	ON	160-223		
	Nessun funzionamento	224-255		
COLORE TINTA	Nessun funzionamento	0-31	0	—
	Impostazione default del fabbricante	32-63		
	-31	64-65		
		
	0	128-129		
		
	+31	190-191		
	Nessun funzionamento	192-255		
PATTERN RASTER	Nessun funzionamento	0-15	0	—
	OFF	16-31		
	BIANCO	32-47		
	GIALLO	48-63		
	CIANO	64-79		
	VERDE	80-95		
	MAGENTA	96-111		
	ROSSO	112-127		
	BLU	128-143		
	NERO	144-159		
	LOGO UTENTE	160-175		
	Nessun funzionamento	176-255		
	ABILITA / DISABILITA	Disabilita		
Abilita		128-255		

Nota

- Se il proiettore è azionato con il telecomando o dal pannello di controllo, o con il comando di controllo mentre si controlla il proiettore mediante la funzione Art-Net, l'impostazione del controller DMX o l'applicazione del computer potrebbero essere diverse dallo stato del proiettore. Per riflettere i controlli di tutti i canali al proiettore, impostare "ABILITA / DISABILITA" del canale 11 su "Disabilita" e quindi reimpostare su "Abilita".
- Per creare/registrare l'immagine LOGO UTENTE, utilizzare il "Logo Transfer Software" incluso nel CD-ROM fornito.

Comandi di controllo mediante LAN

Quando è impostata la password diritti amministratore controllo web (modo protetto)

Collegamento

- 1) Ottenere indirizzo IP e numero porta (valore iniziale impostato = 1024) del proiettore e richiedere una connessione al proiettore.

- È possibile ottenere l'indirizzo IP e il numero porta dalla schermata menu del proiettore.

Indirizzo IP	Si ottiene dal menu [RETE] → [STATO RETE].
Numero porta	Si ottiene dal menu [RETE] → [CONTROLLO RETE] → [COMANDO PORTA].

- 2) Controllare la risposta dal proiettore.

	Sezione dati	Vuoto	Modalità	Vuoto	Sezione numero casuale	Simbolo terminazione
Esempio di comando	"NTCONTROL" (stringa ASCII)	' '	'1'	' '	"zzzzzzzz" (numero esadecimale codice ASCII)	(CR) 0x0d

	Sezione dati	Vuoto	Modalità	Vuoto	Sezione numero casuale	Simbolo terminazione
Lunghezza dati	9 byte	1 byte	1 byte	1 byte	8 byte	1 byte

- Modo: 1 = Modo protetto
- Esempio: risposta durante il modo protetto (sezione numero casuale è il valore non definito)
“NTCONTROL 1 23181e1e” (CR)

3) Generare una valore hash di 32-byte dai dati che seguono usando un algoritmo MD5.

- “xxxxxx:yyyyy:zzzzzzz”

xxxxxx	Nome utente con diritti amministratore per il controllo Web (il nome utente default è “admin1”)
yyyyy	Password del suddetto utente con diritti amministratore (la password default è “panasonic”)
zzzzzzz	Numero casuale di 8 byte ottenuto al punto 2)

Metodo di trasmissione del comando

Trasmettere usando i seguenti formati di comando.

■ **Dati trasmessi**

	Intestazione			Sezione dati	Simbolo terminazione
Esempio di comando	Valore hash (Fare riferimento a “Collegamento” sopra)	‘0’ 0x30	‘0’ 0x30	Comando di controllo (stringa ASCII)	(CR) 0x0d
Lunghezza dati	32 byte	1 byte	1 byte	Lunghezza indefinita	1 byte

- Esempio: trasmissione del comando di acquisizione stato alimentazione (il valore hash è calcolato da nome utente predefinito, password e numero casuale acquisito)
“dbdd2dabd3d4d68c5dd970ec0c29fa6400QPW” (CR)

■ **Dati ricevuti**

	Intestazione		Sezione dati	Simbolo terminazione
Esempio di comando	‘0’ 0x30	‘0’ 0x30	Comando di controllo (stringa ASCII)	(CR) 0x0d
Lunghezza dati	1 byte	1 byte	Lunghezza indefinita	1 byte

- Esempio: il proiettore è acceso
“00001” (CR)

■ **Risposta errore**

	Stringa	Dettagli	Simbolo terminazione
Messaggio	“ERR1”	Comando di controllo indefinito	(CR) 0x0d
	“ERR2”	Fuori dall’intervallo dei parametri	
	“ERR3”	Stato occupato o periodo non accettabile	
	“ERR4”	Timeout o periodo non accettabile	
	“ERR5”	Lunghezza dati errata	
	“ERRA”	Password non corrispondente	
Lunghezza dati	4 byte	—	1 byte

Quando non è impostata la password diritti amministratore controllo web (modo non protetto)

Collegamento

- 1) **Ottenere indirizzo IP e numero porta (valore iniziale impostato = 1024) del proiettore e richiedere una connessione al proiettore.**

- È possibile ottenere l'indirizzo IP e il numero porta dalla schermata menu del proiettore.

Indirizzo IP	Si ottiene dal menu [RETE] → [STATO RETE].
Numero porta	Si ottiene dal menu [RETE] → [CONTROLLO RETE] → [COMANDO PORTA].

- 2) **Controllare la risposta dal proiettore.**

	Sezione dati	Vuoto	Modalità	Simbolo terminazione
Esempio di comando	"NTCONTROL" (stringa ASCII)	' ' 0x20	'0' 0x30	(CR) 0x0d
Lunghezza dati	9 byte	1 byte	1 byte	1 byte

- Modo: 0 = Modo non protetto
- Esempio: risposta durante il modo non protetto
"NTCONTROL 0" (CR)

Metodo di trasmissione del comando

Trasmettere usando i seguenti formati di comando.

■ **Dati trasmessi**

	Intestazione		Sezione dati	Simbolo terminazione
Esempio di comando	'0' 0x30	'0' 0x30	Comando di controllo (stringa ASCII)	(CR) 0x0d
Lunghezza dati	1 byte	1 byte	Lunghezza indefinita	1 byte

- Esempio: trasmissione del comando di acquisizione stato alimentazione
"00QPW" (CR)

■ **Dati ricevuti**

	Intestazione		Sezione dati	Simbolo terminazione
Esempio di comando	'0' 0x30	'0' 0x30	Comando di controllo (stringa ASCII)	(CR) 0x0d
Lunghezza dati	1 byte	1 byte	Lunghezza indefinita	1 byte

- Esempio: l'alimentazione del proiettore è in stato standby
"00000" (CR)

■ **Risposta errore**

	Stringa	Dettagli	Simbolo terminazione
Messaggio	"ERR1"	Comando di controllo indefinito	(CR) 0x0d
	"ERR2"	Fuori dall'intervallo dei parametri	
	"ERR3"	Stato occupato o periodo non accettabile	
	"ERR4"	Timeout o periodo non accettabile	
	"ERR5"	Lunghezza dati errata	
	"ERRA"	Password non corrispondente	
Lunghezza dati	4 byte	—	1 byte

Terminale <SERIAL IN>/<SERIAL OUT>

Il terminale <SERIAL IN>/<SERIAL OUT> del proiettore è conforme a RS-232C in modo da poter collegare il proiettore a un computer per il controllo.

Collegamento

Proiettore unico

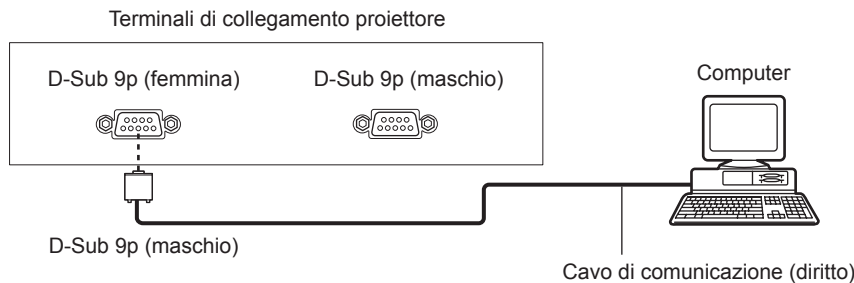

Proiettori multipli

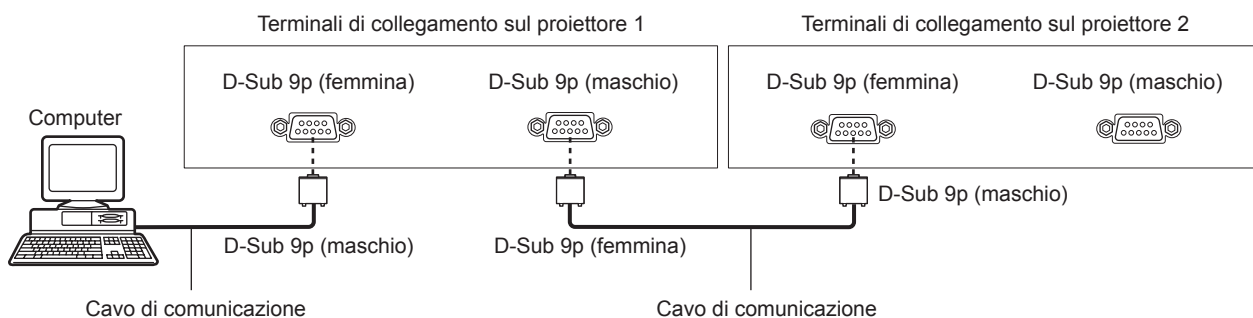

Collegamento con dispositivo DIGITAL LINK compatibile

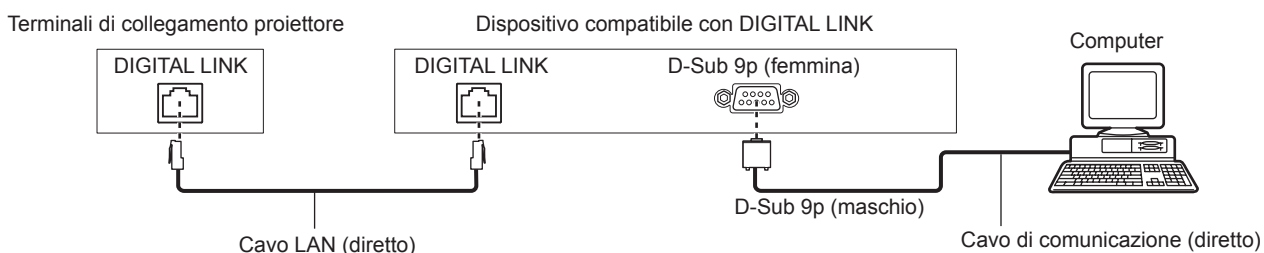

Nota

- La destinazione di [RS-232C] (➔ pagina 146) deve essere impostata secondo il metodo di connessione.
- Nel collegamento con un dispositivo DIGITAL LINK compatibile, impostare il menu [IMPOSTAZIONI PROIETTORE] → [MODALITA' STANDBY] (➔ pagina 139) su [NORMALE] per controllare il proiettore durante lo standby. Quando [MODALITA' STANDBY] è impostato su [ECO], il proiettore non risulta più controllabile durante lo standby.

Assegnazioni pin e nomi segnale

D-Sub 9-pin (femmina) Vista esterna	N. pin	Nome segnale	Dettagli
	(1)	—	NC
	(2)	TXD	Dati trasmessi
	(3)	RXD	Dati ricevuti
	(4)	—	NC
	(5)	GND	Terra
	(6)	—	NC
	(7)	CTS	Connesso internamente
	(8)	RTS	
	(9)	—	NC

D-Sub 9-pin (maschio) Vista esterna	N. pin	Nome segnale	Dettagli
	(1)	—	NC
	(2)	RXD	Dati ricevuti
	(3)	TXD	Dati trasmessi
	(4)	—	NC
	(5)	GND	Terra
	(6)	—	NC
	(7)	RTS	Connesso internamente
	(8)	CTS	
	(9)	—	NC

Condizioni di comunicazione (di default del fabbricante)

Livello del segnale	RS-232C-compatibile
Metodo di sincronizzazione	Asincrono
Velocità di trasmissione dati	9 600 bps
Parità	Nessuno
Lunghezza caratteri	8 bit
Bit di stop	1 bit
Parametro X	Nessuno
Parametro S	Nessuno

Formato base

La trasmissione dal computer parte con STX, quindi ID, comando, parametro, ed ETX vengono inviati in questo ordine. Aggiungere parametri in base ai dettagli del controllo.

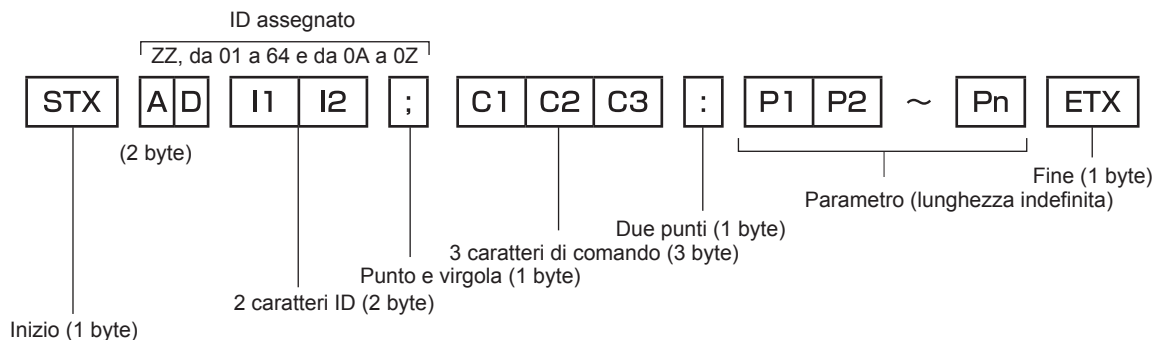

Formato base (con sottocomandi)

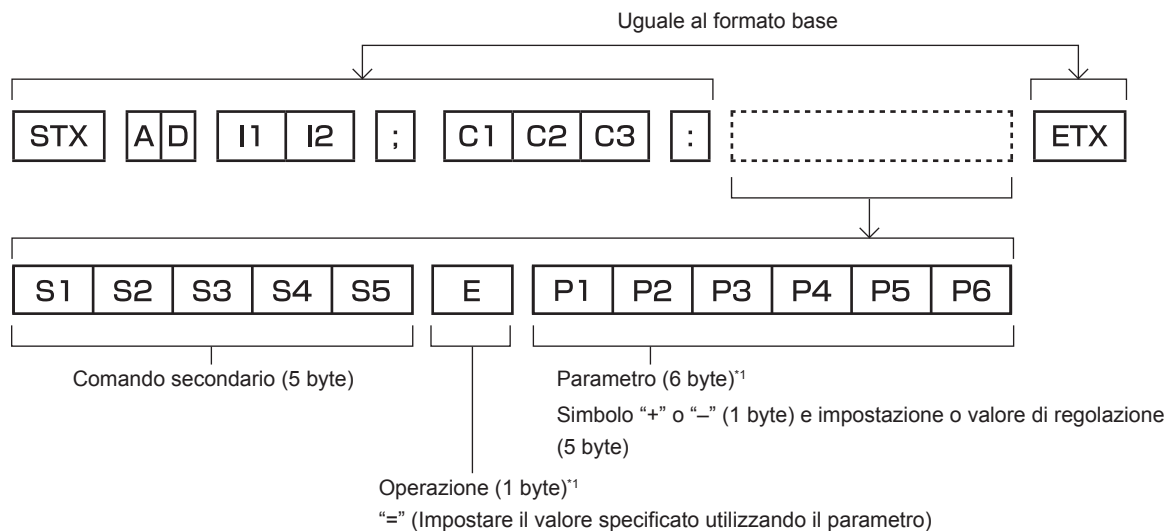

*1 Quando si trasmette un comando che non ha bisogno di un parametro, l'operatore (E) e il parametro non sono necessari.

Attenzione

- Se un comando viene inviato dopo l'accensione della fonte di luce, ci potrebbe essere un ritardo nella risposta o il comando potrebbe non essere eseguito. Provare a inviare o a ricevere un comando dopo 60 secondi.
- Quando si trasmettono comandi multipli, assicurarsi di attendere almeno 0,5 secondi dalla ricezione della risposta dal proiettore prima di inviare il comando seguente. Quando si trasmette un comando che non ha bisogno di un parametro, i due punti (:) non sono necessari.

Nota

- Se non è possibile eseguire un comando, il proiettore invia la risposta "ER401" al computer.
- Se viene inviato un parametro non valido, il proiettore invia la risposta "ER402" al computer.
- La trasmissione dell'ID in RS-232C supporta ZZ (TUTTI) e da 01 a 64, oltre ai gruppi da 0A a 0Z.
- Se viene inviato un comando con un ID designato, verrà inviata una risposta al computer solo nei seguenti casi.
 - Se corrisponde all'ID del proiettore
 - L'ID è designato come TUTTI e [RISPOSTA (TUTTI ID)] è impostato su [ON]
 - L'ID è designato come GRUPPO e [RISPOSTA (GRUPPO ID)] è impostato su [ON]
- STX e ETX sono i codici carattere. STX visualizzato in esadecimale è 02 e ETX visualizzato in esadecimale è 03.

Quando sono controllati più proiettori

Quando sono controllati più proiettori insieme

Quando sono controllati più proiettori insieme mediante RS-232C, effettuare le seguenti impostazioni.

- 1) Impostare un ID differente per ciascun proiettore.
- 2) Impostare [RISPOSTA (TUTTI ID)] su [ON] in un solo proiettore.
- 3) Impostare [RISPOSTA (TUTTI ID)] su [OFF] per tutti gli altri proiettori nel punto 2).

Quando sono controllati più proiettori insieme da un'unità gruppo

Quando sono controllati più proiettori da unità gruppo mediante RS-232C, effettuare le seguenti impostazioni.

- 1) Impostare un ID differente per ciascun proiettore.
- 2) Impostare [RISPOSTA (GRUPPO ID)] su [ON] in un solo proiettore.
- 3) Impostare [RISPOSTA (GRUPPO ID)] su [OFF] per tutti gli altri proiettori nel punto 2).

Nota

- Non vi saranno risposte se due o più proiettori hanno [RISPOSTA (TUTTI ID)] impostato su [ON].
- Quando si impostano gruppi multipli, impostare [RISPOSTA (GRUPPO ID)] a [ON] solo per un proiettore per ciascun gruppo. La risposta non viene eseguita correttamente se [RISPOSTA (GRUPPO ID)] è impostato su [ON] in due o più proiettori dello stesso gruppo.

Specifiche del cavo

Quando il proiettore è connesso a un computer

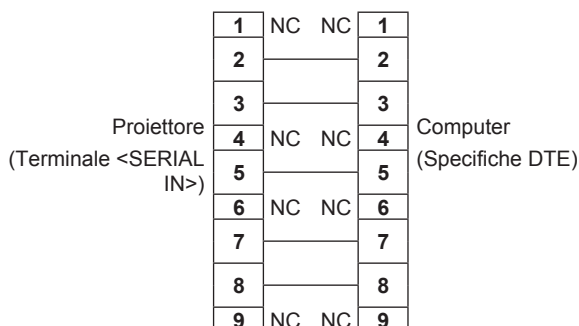

Quando sono collegati più proiettori

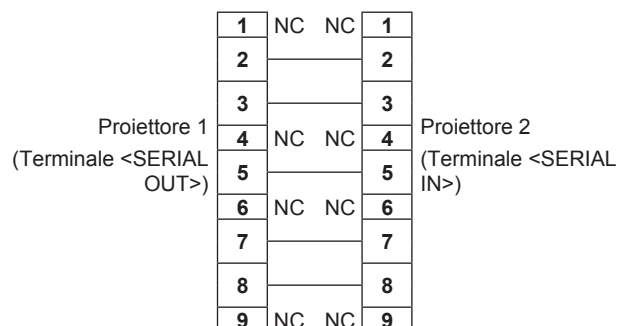

Comando di controllo

La tabella che segue elenca i comandi che possono essere usati per controllare il proiettore mediante un computer.

■ Comando di controllo proiettore

Comando	Dettagli	Parametro/stringa risposta	Osservazioni (parametro)
PON	Accensione	—	Per controllare se l'alimentazione è attiva, usare il comando "Query alimentazione".
POF	Standby		
QPW	Query alimentazione	000 001	STANDBY Accensione
IIS	Commutazione del segnale di ingresso	RG1 RG2 DVI HD1 DL1 SD1 SD2	RGB1 RGB2 DVI-D HDMI DIGITAL LINK SDI1 SDI2
OSH	Comando otturatore	0	APERTO
QSH	Interrogazione su stato otturatore	1	CHIUSO
VSE	Interruttore rapporto di aspetto	0 1 2 5	DEFAULT/MID AUTO 4:3 16:9 ATTRAVERSO
QSE	Query impostazioni rapporto di aspetto	6 9 10	ADATTA OV. RIEMP. ORIZZ. ADATTA VERT.
OPP	Esecuzione P IN P	0 1	OFF UTENTE1
QPP	Interrogazione impostazione P IN P	2 3	UTENTE2 UTENTE3
OCS	Interruttore memoria secondaria	01 - 96	Numero di memoria secondaria
QSB	Query stato memoria secondaria		

■ Comando di controllo proiettore (con comando secondario)

Comando	Comando secondario	Dettagli	Osservazione
VXX	RYCI1	Impostazione ingresso RGB1	+00000 = RGB/YP _B P _R , +00001 = Y/C, +00002 = VIDEO

■ Comando di controllo dell'obiettivo

Comando	Comando secondario	Dettagli	Osservazione
VXX	LNSI2	Spostamento obiettivo H	+00000 = Regolazione fine 1+, +00001 = Regolazione fine 1-, +00100 = Regolazione fine 2+, +00101 = Regolazione fine 2-, +00200 = Regolazione grossolana+, +00201 = Regolazione grossolana-
VXX	LNSI3	Spostamento obiettivo V	
VXX	LNSI4	Messa a fuoco dell'obiettivo	
VXX	LNSI5	Zoom obiettivo	

Terminale <REMOTE 2 IN>

È possibile controllare il proiettore in modo remoto (mediante contatto esterno) da un pannello di controllo situato a distanza dal proiettore, dove non possono arrivare i segnali del telecomando.

Usare il terminale <REMOTE 2 IN> dei terminali di collegamento del proiettore per collegare il pannello di controllo.

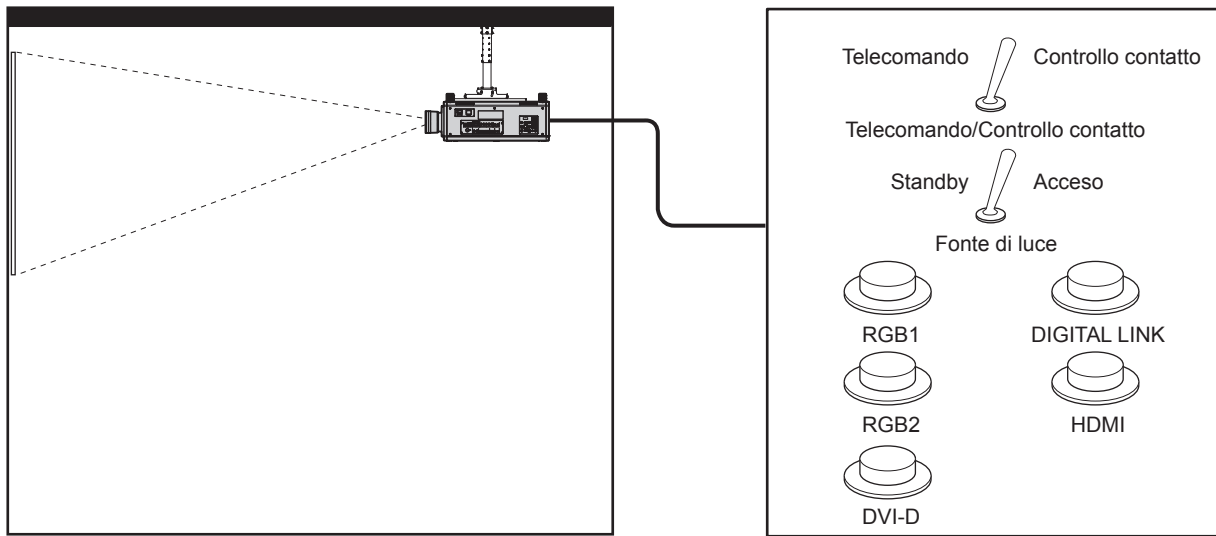

Posizioni di installazione in sale riunioni, ecc.

Scheda telecomando in altra posizione

Assegnazioni pin e nomi segnale

D-Sub 9-pin Vista esterna	N. pin	Nome segnale	Aperto (H)	Corto (L)
	(1)	GND	—	GND
	(2)	POWER	OFF	ON
	(3)	RGB1	Altro	RGB1
	(4)	RGB2	Altro	RGB2
	(5)	DIGITAL LINK	Altro	DIGITAL LINK
	(6)	HDMI	Altro	HDMI
	(7)	DVI-D	Altro	DVI-D
	(8)	SHUTTER	OFF	ON
	(9)	ABILITA / DISABILITA	Controllato da telecomando	Controllato con contatto esterno

Attenzione

- Mentre si controlla, accertarsi di cortocircuitare i pin (1) e (9).
- Quando i pin (1) e (9) sono in cortocircuito, i seguenti tasti sul pannello di controllo e sul telecomando sono disabilitati. Anche i comandi per RS-232C e le funzioni di rete che corrispondono a queste funzioni sono disabilitati.
 - Pulsante di accensione <I>, pulsante di standby <ϕ>, pulsante <SHUTTER>
- Quando i pin (1) e (9) sono in cortocircuito, se altri pin da (3) a (7) sono in cortocircuito con il pin (1), i seguenti pulsanti sul pannello di controllo e sul telecomando sono disabilitati. Anche i comandi per RS-232C e le funzioni di rete che corrispondono a queste funzioni sono disabilitati.
 - Pulsante di accensione <I>, pulsante di standby <ϕ>, pulsante <RGB1>, pulsante <RGB2>, pulsante <DIGITAL LINK>, pulsante <DVI-D>, pulsante <HDMI>, pulsante <SDI 1/2> o pulsante <SDI>, pulsante <INPUT MENU>, pulsante <SHUTTER>

Nota

- È possibile effettuare variazioni alle impostazioni dei pin da (2) a (8), se si imposta [MODALITÀ REMOTE2] su [UTENTE]. (➔ pagina 147)

Elenco combinazione display a due finestre

✓: è possibile la combinazione P IN P (immagine nell'immagine, picture in picture)

▲: è possibile la combinazione P IN P (immagine nell'immagine) attraverso la stessa frequenza

—: non è possibile la combinazione P IN P (immagine nell'immagine)

Finestra principale		Finestra secondaria					
		RGB1				RGB2	
		Immagine statica	Immagini in movimento ^{*1}	Y/C	Video	Immagine statica	Immagini in movimento ^{*1}
Ingresso RGB1	Segnale di immagine statica	—	—	—	—	✓	✓
	Segnale di immagini in movimento ^{*1}	—	—	—	—	✓	▲
	Segnale Y/C	—	—	—	—	✓	▲
	Segnale video	—	—	—	—	✓	▲
Ingresso RGB2	Segnale di immagine statica	✓	✓	✓	✓	—	—
	Segnale di immagini in movimento ^{*1}	✓	▲	▲	▲	—	—
Ingresso DVI-D	Segnale di immagine statica ^{*2}	✓	✓	✓	✓	✓	✓
	Segnale di immagini in movimento ^{*3}	✓	▲	▲	▲	✓	▲
Ingresso HDMI	Segnale di immagine statica ^{*2}	✓	✓	✓	✓	✓	✓
	Segnale di immagini in movimento ^{*3}	✓	▲	▲	▲	✓	▲
Ingresso SDI1		✓	▲	▲	▲	✓	▲
Ingresso SDI2		✓	▲	▲	▲	✓	▲
Dual link SDI ^{*4}		—	—	▲	▲	—	—

Finestra principale		Finestra secondaria						
		DVI-D		HDMI		SDI1	SDI2	Dual link SDI ^{*4}
		Immagine statica ^{*2}	Immagini in movimento ^{*3}	Immagine statica ^{*2}	Immagini in movimento ^{*3}			
Ingresso RGB1	Segnale di immagine statica	✓	✓	✓	✓	✓	✓	—
	Segnale di immagini in movimento ^{*1}	✓	▲	✓	▲	▲	▲	—
	Segnale Y/C	✓	▲	✓	▲	▲	▲	▲
	Segnale video	✓	▲	✓	▲	▲	▲	▲
Ingresso RGB2	Segnale di immagine statica	✓	✓	✓	✓	✓	✓	—
	Segnale di immagini in movimento ^{*1}	✓	▲	✓	▲	▲	▲	—
Ingresso DVI-D	Segnale di immagine statica ^{*2}	—	—	✓	✓	✓	—	—
	Segnale di immagini in movimento ^{*3}	—	—	✓	▲	▲	—	—

Finestra principale		Finestra secondaria						
		DVI-D		HDMI		SDI1	SDI2	Dual link SDI ^{*4}
		Immagine statica ^{*2}	Immagini in movimento ^{*3}	Immagine statica ^{*2}	Immagini in movimento ^{*3}			
Ingresso HDMI	Segnale di immagine statica ^{*2}	✓	✓	—	—	—	✓	—
	Segnale di immagini in movimento ^{*3}	✓	▲	—	—	—	▲	—
Ingresso SDI1		✓	▲	—	—	—	▲	—
Ingresso SDI2		—	—	✓	▲	▲	—	—
Dual link SDI ^{*4}		—	—	—	—	—	—	—

*1 480i, 480p, 576i, 576p, 720/60p, 720/50p, 1080/60i, 1080/50i, 1080/24sF, 1080/24p, 1080/25p, 1080/30p, 1080/50p, 1080/60p

*2 640 x 480 - 1 920 x 1 200

Segnale non intrecciato, frequenza dot clock: 25 MHz - 162 MHz

*3 Supporta solo 480p, 576p, 720/60p, 720/50p, 1080/60i, 1080/50i, 1080/24sF, 1080/24p, 1080/25p, 1080/30p, 1080/50p e 1080/60p

*4 Dual link HD-SDI, Dual link 3G-SDI

Nota

- Nella combinazione di ▲, se viene utilizzata la funzione P IN P con i segnali di una frequenza differente, le immagini nella sotto finestra non saranno visualizzate.
- Le immagini in combinazione di DIGITAL LINK e altri ingressi non possono essere visualizzati in P IN P.

Password dispositivo di controllo

Per inizializzare la password, consultare il vostro distributore.

Kit di aggiornamento

Se è applicato il Kit di aggiornamento opzionale (Modello n.: ET-UK20), le seguenti funzioni sono estese.

Funzione	Stato standard	Quando è applicato il Kit di aggiornamento
Campo di regolazione di [KEystone VERTICALE]	Massimo di $\pm 40^{\circ*1}$	Massimo di $\pm 45^{\circ*1}$
Campo di regolazione di [KEystone ORIZZONTALE]	Massimo di $\pm 15^{\circ*1}$	Massimo di $\pm 40^{\circ*1}$
Campo di regolazione di [CURVATURA]	Arco verticale, massimo $\pm 50^{\circ*1}$ Arco orizzontale, massimo $\pm 50^{\circ*1}$	Arco verticale, massimo $\pm 100^{\circ*1}$ Arco orizzontale, massimo $\pm 100^{\circ*1}$
[MASCHERA SCHERMO]	Non può essere utilizzato.	L'immagine è mascherata nel modulo opzionale.
[CORREZIONE SEGNALE PC] di [UNIFORMITÀ]	Non può essere utilizzato.	Correggere la luminosità e la difformità del colore dell'intera schermata.

*1 La gamma di regolazione del menu. Consultare "Range proiezione [GEOMETRIA]" (➔ pagina 37) per l'intervallo possibile della proiezione.

Elenco segnali compatibili

La seguente tabella specifica i segnali video compatibili con il proiettore.

• I simboli che indicano i formati sono i seguenti.

- V: VIDEO, Y/C
- R: RGB
- Y: YC_BC_R/YP_BP_R
- D: DVI-D
- H: HDMI
- S: SDI

Segnale compatibile	Risoluzione (Punti)	Freq. di scansione		Freq. dot clock (MHz)	Formato	Plug-and-play*1				
		Orizzontale (kHz)	Verticale (Hz)			RGB2	DVI-D			HDMI
							EDID1	EDID2	EDID3	
NTSC/NTSC4.43/ PAL-M/PAL60	720 x 480i	15,7	59,9	—	V	—	—	—	—	—
PAL/PAL-N/SECAM	720 x 576i	15,6	50,0	—	V	—	—	—	—	—
525i (480i)	720 x 480i	15,7	59,9	13,5	R/Y/S ²	—	—	—	—	—
625i (576i)	720 x 576i	15,6	50,0	13,5	R/Y/S ²	—	—	—	—	—
525i (480i)	720 (1440) x 480i ³	15,7	59,9	27,0	D/H	—	—	—	—	—
625i (576i)	720 (1440) x 576i ³	15,6	50,0	27,0	D/H	—	—	—	—	—
525p (480p)	720 x 483	31,5	59,9	27,0	R/Y/D/H	—	✓	—	✓	✓
625p (576p)	720 x 576	31,3	50,0	27,0	R/Y/D/H	—	✓	—	✓	✓
750 (720)/60p	1 280 x 720	45,0	60,0	74,3	R/Y/D/H/S ²	—	✓	—	✓	✓
750 (720)/50p	1 280 x 720	37,5	50,0	74,3	R/Y/D/H/S ²	—	✓	—	✓	✓
1125 (1080)/60i ⁴	1 920 x 1 080i	33,8	60,0	74,3	R/Y/D/H/S	—	✓	—	✓	✓
1125 (1080)/50i	1 920 x 1 080i	28,1	50,0	74,3	R/Y/D/H/S	—	✓	—	✓	✓
1125 (1080)/24p	1 920 x 1 080	27,0	24,0	74,3	R/Y/D/H/S	—	✓	—	✓	✓
1125 (1080)/24sF	1 920 x 1 080i	27,0	48,0	74,3	R/Y/D/H/S	—	—	—	—	—
1125 (1080)/25p	1 920 x 1 080	28,1	25,0	74,3	R/Y/D/H/S	—	✓	—	✓	—
1125 (1080)/30p	1 920 x 1 080	33,8	30,0	74,3	R/Y/D/H/S	—	—	—	—	—
1125 (1080)/60p	1 920 x 1 080	67,5	60,0	148,5	R/Y/D/H/S	—	✓	—	✓	✓
1125 (1080)/50p	1 920 x 1 080	56,3	50,0	148,5	R/Y/D/H/S	—	✓	—	✓	✓
2K/24p	2 048 x 1 080	27,0	24,0	74,3	S ⁵	—	—	—	—	—
2K/24sF	2 048 x 1 080	27,0	24,0	74,3	S ⁵	—	—	—	—	—
2K/48p	2 048 x 1 080	54,0	48,0	148,5	S ⁶	—	—	—	—	—
2K/50p	2 048 x 1 080	56,3	50,0	148,5	S ⁶	—	—	—	—	—
2K/60p	2 048 x 1 080	67,5	60,0	148,5	S ⁶	—	—	—	—	—
640 x 400	640 x 400	31,5	70,1	25,2	R/D/H	—	—	—	—	—
	640 x 400	37,9	85,1	31,5	R/D/H	—	—	—	—	—
640 x 480	640 x 480	31,5	59,9	25,2	R/D/H	✓	✓	✓	✓	✓
	640 x 480	35,0	66,7	30,2	R/D/H	—	—	—	—	—
	640 x 480	37,9	72,8	31,5	R/D/H	✓	—	✓	✓	✓
	640 x 480	37,5	75,0	31,5	R/D/H	✓	—	✓	✓	✓
	640 x 480	43,3	85,0	36,0	R/D/H	—	—	—	—	—
800 x 600	800 x 600	35,2	56,3	36,0	R/D/H	✓	—	✓	✓	✓
	800 x 600	37,9	60,3	40,0	R/D/H	✓	—	✓	✓	✓
	800 x 600	48,1	72,2	50,0	R/D/H	✓	—	✓	✓	✓
	800 x 600	46,9	75,0	49,5	R/D/H	✓	—	✓	✓	✓
	800 x 600	53,7	85,1	56,3	R/D/H	—	—	—	—	—
832 x 624	832 x 624	49,7	74,6	57,3	R/D/H	✓	—	✓	✓	✓

Capitolo 6 Appendice — Informazioni tecniche

Segnale compatibile	Risoluzione (Punti)	Freq. di scansione		Freq. dot clock (MHz)	Formato	Plug-and-play ¹				
		Orizzontale (kHz)	Verticale (Hz)			RGB2	DVI-D			HDMI
							EDID1	EDID2	EDID3	
1024 x 768	1 024 x 768	39,6	50,0	51,9	R/D/H	—	—	—	—	—
	1 024 x 768	48,4	60,0	65,0	R/D/H	✓	—	✓	✓	✓
	1 024 x 768	56,5	70,1	75,0	R/D/H	✓	—	✓	✓	✓
	1 024 x 768	60,0	75,0	78,8	R/D/H	✓	—	✓	✓	✓
	1 024 x 768	65,5	81,6	86,0	R/D/H	—	—	—	—	—
	1 024 x 768	68,7	85,0	94,5	R/D/H	—	—	—	—	—
	1 024 x 768 ⁷	81,4	100,0	113,3	R/D/H	—	—	—	—	—
1152 x 864	1 152 x 864	53,7	60,0	81,6	R/D/H	—	—	—	—	—
	1 152 x 864	64,0	70,0	94,2	R/D/H	—	—	—	—	—
	1 152 x 864	67,5	74,9	108,0	R/D/H	—	—	—	—	—
	1 152 x 864	77,1	85,0	119,7	R/D/H	—	—	—	—	—
1152 x 870	1 152 x 870	68,7	75,1	100,0	R/D/H	✓	—	✓	✓	✓
1280 x 720	1 280 x 720	37,1	49,8	60,5	R/D/H	—	—	—	—	—
	1 280 x 720	44,8	59,9	74,5	R/D/H	—	—	—	—	—
	1 280 x 720 ⁷	76,3	100,0	131,8	R/D/H	—	—	—	—	—
	1 280 x 720 ⁷	92,6	120,0	161,6	R/D/H	—	—	—	—	—
1280 x 768	1 280 x 768	39,6	49,9	65,3	R/D/H	—	—	—	—	—
	1 280 x 768	47,8	59,9	79,5	R/D/H	—	—	—	—	—
	1 280 x 768 ⁸	47,4	60,0	68,3	R/D/H	—	—	—	—	—
	1 280 x 768	60,3	74,9	102,3	R/D/H	—	—	—	—	—
	1 280 x 768	68,6	84,8	117,5	R/D/H	—	—	—	—	—
1280 x 800	1 280 x 800	41,3	50,0	68,0	R/D/H	—	—	—	—	—
	1 280 x 800	49,7	59,8	83,5	R/D/H	—	—	—	—	—
	1 280 x 800 ⁸	49,3	59,9	71,0	R/D/H	—	—	—	—	—
	1 280 x 800	62,8	74,9	106,5	R/D/H	—	—	—	—	—
	1 280 x 800	71,6	84,9	122,5	R/D/H	—	—	—	—	—
1280 x 960	1 280 x 960	60,0	60,0	108,0	R/D/H	—	—	—	—	—
1280 x 1024	1 280 x 1 024	52,4	50,0	88,0	R/D/H	—	—	—	—	—
	1 280 x 1 024	64,0	60,0	108,0	R/D/H	—	—	—	—	—
	1 280 x 1 024	72,3	66,3	125,0	R/D/H	—	—	—	—	—
	1 280 x 1 024	78,2	72,0	135,1	R/D/H	—	—	—	—	—
	1 280 x 1 024	80,0	75,0	135,0	R/D/H	✓	—	✓	✓	✓
	1 280 x 1 024	91,1	85,0	157,5	R/D/H	—	—	—	—	—
1366 x 768	1 366 x 768	39,6	49,9	69,0	R/D/H	—	—	—	—	—
	1 366 x 768	47,7	59,8	85,5	R/D/H	—	—	—	—	—
1400 x 1050	1 400 x 1 050	54,1	50,0	99,9	R/D/H	—	—	—	—	—
	1 400 x 1 050	64,0	60,0	108,0	R/D/H	—	—	—	—	—
	1 400 x 1 050	65,2	60,0	122,6	R/D/H	✓	—	✓	✓	✓
	1 400 x 1 050	65,3	60,0	121,8	R/D/H	—	—	—	—	—
	1 400 x 1 050	78,8	72,0	149,3	R/D/H	—	—	—	—	—
	1 400 x 1 050	82,2	75,0	155,9	R/D/H	—	—	—	—	—
1440 x 900	1 440 x 900	46,3	49,9	86,8	R/D/H	—	—	—	—	—
	1 440 x 900	55,9	59,9	106,5	R/D/H	—	—	—	—	—
1600 x 900	1 600 x 900	46,4	49,9	96,5	R/D/H	—	—	—	—	—
	1 600 x 900	55,9	60,0	119,0	R/D/H	✓	—	✓	✓	✓
1600 x 1200	1 600 x 1 200	61,8	49,9	131,5	R/D/H	—	—	—	—	—
	1 600 x 1 200	75,0	60,0	162,0	R/D/H	✓	—	✓	✓	✓
1680 x 1050	1 680 x 1 050	65,3	60,0	146,3	R/D/H	—	—	—	—	—
	1 680 x 1 050	54,1	50,0	119,5	R/D/H	—	—	—	—	—
1920 x 1080	1 920 x 1 080	55,6	49,9	141,5	R/D/H	—	—	—	—	—
	1 920 x 1 080 ⁸	66,6	59,9	138,5	R/D/H	—	—	—	—	—
	1 920 x 1 080 ⁹	67,2	60,0	173,0	R	—	—	—	—	—

Capitolo 6 Appendice — Informazioni tecniche

Segnale compatibile	Risoluzione (Punti)	Freq. di scansione		Freq. dot clock (MHz)	Formato	Plug-and-play*1				
		Orizzontale (kHz)	Verticale (Hz)			RGB2	DVI-D			HDMI
							EDID1	EDID2	EDID3	
1920 x 1200	1 920 x 1 200	61,8	49,9	158,3	R/D/H	—	—	—	—	—
	1 920 x 1 200*8	74,0	60,0	154,0	R/D/H	✓	—	✓	✓*10	✓*10
	1 920 x 1 200*9	74,6	59,9	193,3	R	—	—	—	—	—

*1 I segnali con ✓ nelle colonne plug-and-play sono segnali descritti nell'EDID (dati di identificazione del display esteso) del proiettore. Se un segnale non ha ✓ nelle colonne plug-and-play ma è presente nella colonna del Formato, può essere immesso. Per i segnali senza ✓ nelle colonne plug-and-play, esistono probabilità che la risoluzione non possa essere selezionata dal computer sebbene il proiettore la supporti.

*2 Solo per il collegamento Single link

*3 Solo segnale Pixel-Repetition (frequenza dot clock 27,0 MHz)

*4 Quando viene immesso un segnale 1125 (1035)/60i, esso viene visualizzato come un segnale 1125 (1080)/60i.

*5 Dual link HD-SDI è supportato.

*6 Dual link 3G-SDI è supportato.

*7 L'immagine viene visualizzata come immagine 3D in formato di frame sequenziali quando [FORMATO SEGNALE 3D] è impostato su [AUTO]. Per visualizzare immagini in 2D, impostare [FORMATO SEGNALE 3D] su [NATIVO].

*8 VESA CVT-RB (Reduced Blanking)-compatibile

*9 Campiona i pixel tramite il circuito di elaborazione dell'immagine e li proietta.

*10 Solo per PT-RZ12K

Nota

- Un segnale con una risoluzione differente viene convertito al numero di punti visualizzati. Il numero di punti visualizzati è come segue.
 - PT-RZ12K: 1 920 x 1 200
 - PT-RS11K: 1 400 x 1 050
- La "i" dopo la risoluzione indica un segnale interlacciato.
- Quando vengono collegati dei segnali interlacciati, potrebbero verificarsi sfarfallii nell'immagine proiettata.
- Il segnale di ingresso compatibile DIGITAL LINK è uguale al segnale di ingresso compatibile HDMI.

Elenco dei segnali compatibili 2D di ingresso simultaneo

La seguente tabella specifica segnali video compatibili di ingresso simultaneo (2D) che il proiettore può proiettare.

Segnale compatibile 2D	Risoluzione (Punti)	Freq. di scansione		Freq. dot clock (MHz)	HDMI/DVI	SDI1/SDI2
		Orizzontale (kHz)	Verticale (Hz)			
1080/50p	1 920 x 1 080	56,3	50,0	148,5	✓	✓
1080/60p	1 920 x 1 080	67,5	60,0	148,5	✓	✓
1366 x 768	1 366 x 768	39,6	49,9	69,0	✓	—
	1 366 x 768	47,7	59,8	85,5	✓	—
1400 x 1050	1 400 x 1 050	54,1	50,0	99,9	✓	—
	1 400 x 1 050	65,3	60,0	121,8	✓	—
1920 x 1080	1 920 x 1 080	55,6	49,9	141,5	✓	—
	1 920 x 1 080	66,6	59,9	138,5	✓	—
1920 x 1200	1 920 x 1 200	61,8	49,9	158,3	✓	—
	1 920 x 1 200	74,0	60,0	154,0	✓	—

Elenco dei segnali compatibili 3D

La seguente tabella specifica i segnali video compatibili 3D che possono essere proiettati dal proiettore.

• Le abbreviazioni per i formati di ingresso e i formati 3D nella tabella hanno i seguenti significati.

- FP: Formato compressione fotogrammi (Frame Packing)
- SBS: Formato Side By Side
- TB: Formato Top and Bottom
- LBL: Formato linea per linea (Line By Line)
- FS: Formato fotogrammi sequenziali (Frame Sequential)
- 3G: Formato simultaneo livello B 3G-SDI
- H-D: Formato simultaneo ingresso HDMI e DVI-D
- R1-2: Formato simultaneo ingresso RGB1 e RGB2
- S1-2: Formato simultaneo ingresso SDI1 e SDI2

Segnale compatibile 3D	Risoluzione (Punti)	Freq. di scansione		Freq. dot clock (MHz)	HDMI				DVI-D			
		Orizzontale (kHz)	Verticale (Hz)		FP	SBS*1	TB	FS	SBS*1	TB	LBL	FS
720/60p	1 280 x 720	45,0	60,0	74,3	✓	✓	✓	—	✓	✓	✓	—
720/50p	1 280 x 720	37,5	50,0	74,3	✓	✓	✓	—	✓	✓	✓	—
1080/60i	1 920 x 1 080i	33,8	60,0	74,3	✓	✓	—	—	✓	✓	—	—
1080/50i	1 920 x 1 080i	28,1	50,0	74,3	✓	✓	—	—	✓	✓	—	—
1080/24p	1 920 x 1 080	27,0	24,0	74,3	✓	✓	✓	—	✓	✓	—	—
1080/24sF	1 920 x 1 080i	27,0	24,0	74,3	—	—	—	—	✓	✓	—	—
1080/25p	1 920 x 1 080	28,1	25,0	74,3	—	—	—	—	✓	✓	—	—
1080/30p	1 920 x 1 080	33,8	30,0	74,3	—	—	—	—	✓	✓	—	—
1080/60p	1 920 x 1 080	67,5	60,0	148,5	—	✓	✓	—	✓	✓	—	—
1080/50p	1 920 x 1 080	56,3	50,0	148,5	—	✓	✓	—	✓	✓	—	—
640 x 480	640 x 480	31,5	59,9	25,2	—	—	—	—	✓	—	—	—
800 x 600	800 x 600	37,9	60,3	40,0	—	—	—	—	✓	—	—	—
1024 x 768	1 024 x 768	39,6	50,0	51,9	—	—	—	—	✓	—	—	—
	1 024 x 768	48,4	60,0	65,0	—	—	—	—	✓	—	—	—
	1 024 x 768	81,4	100,0	113,3	—	—	—	✓	—	—	—	✓
	1 024 x 768	98,8	120,0	139,1	—	—	—	✓	—	—	—	✓
1152 x 864	1 152 x 864	53,7	60,0	81,6	—	—	—	—	✓	—	—	
1280 x 720	1 280 x 720	37,1	49,8	60,5	—	—	—	—	✓	—	—	—
	1 280 x 720	44,8	59,9	74,5	—	—	—	—	✓	—	—	—
	1 280 x 720	76,3	100,0	131,8	—	—	—	✓	—	—	—	✓
	1 280 x 720	92,6	120,0	161,6	—	—	—	✓	—	—	—	✓
1280 x 768	1 280 x 768	39,6	49,9	65,3	—	—	—	—	✓	—	—	—
	1 280 x 768	47,8	59,9	79,5	—	—	—	—	✓	—	—	—
	1 280 x 768 ²	47,4	60,0	68,3	—	—	—	—	✓	—	—	—
1280 x 800	1 280 x 800	41,3	50,0	68,0	—	—	—	—	✓	—	—	—
	1 280 x 800	49,7	59,8	83,5	—	—	—	—	✓	—	—	—
	1 280 x 800 ²	49,3	59,9	71,0	—	—	—	—	✓	—	—	—
1280 x 960	1 280 x 960	60,0	60,0	108,0	—	—	—	—	✓	—	—	
1280 x 1024	1 280 x 1 024	52,4	50,0	88,0	—	—	—	—	✓	—	—	—
	1 280 x 1 024	64,0	60,0	108,0	—	—	—	—	✓	—	—	—
1366 x 768	1 366 x 768	47,7	59,8	85,5	—	—	—	—	✓	—	—	—
	1 366 x 768	39,6	49,9	69,0	—	—	—	—	✓	—	—	—
1400 x 1050	1 400 x 1 050	54,1	50,0	99,9	—	—	—	—	✓	—	—	—
	1 400 x 1 050	64,0	60,0	108,0	—	—	—	—	✓	—	—	—
	1 400 x 1 050	65,2	60,0	122,6	—	—	—	—	✓	—	—	—
	1 400 x 1 050	65,3	60,0	121,8	—	—	—	—	✓	—	—	—
1440 x 900	1 440 x 900	55,9	59,9	106,5	—	—	—	—	✓	—	—	—
	1 440 x 900	46,3	49,9	86,8	—	—	—	—	✓	—	—	—
1600 x 900	1 600 x 900	46,4	49,9	96,5	—	—	—	—	✓	—	—	—
	1 600 x 900	55,9	60,0	119,0	—	—	—	—	✓	—	—	—

Capitolo 6 Appendice — Informazioni tecniche

Segnale compatibile 3D	Risoluzione (Punti)	Freq. di scansione		Freq. dot clock (MHz)	HDMI				DVI-D			
		Orizzontale (kHz)	Verticale (Hz)		FP	SBS*1	TB	FS	SBS*1	TB	LBL	FS
1600 x 1200	1 600 x 1 200	75,0	60,0	162,0	—	—	—	—	✓	—	—	—
	1 600 x 1 200	61,8	49,9	131,5	—	—	—	—	✓	—	—	—
1680 x 1050	1 680 x 1 050	65,3	60,0	146,3	—	—	—	—	✓	—	—	—
	1 680 x 1 050	54,1	50,0	119,5	—	—	—	—	✓	—	—	—
1920 x 1080	1 920 x 1 080	55,6	49,9	141,5	—	—	—	—	✓	—	—	—
	1 920 x 1 080*2	66,6	59,9	138,5	—	—	—	—	✓	—	—	—
1920 x 1200	1 920 x 1 200	61,8	49,9	158,3	—	—	—	—	✓	—	—	—
	1 920 x 1 200*2	74,0	60,0	154,0	—	—	—	—	✓	—	✓	—

*1 Supporta la metà.

*2 VESA CVT RB (Reduced Blanking) compatibile

Segnale compatibile 3D	Risoluzione (Punti)	Freq. di scansione		Freq. dot clock (MHz)	RGB1/RGB2				SDI1/SDI2				H-D	R1-2	S1-2
		Orizzontale (kHz)	Verticale (Hz)		SBS*1	TB	LBL	FS	SBS*1	TB	LBL	3G			
720/60p	1 280 x 720	45,0	60,0	74,3	✓	✓	✓	—	✓	✓	✓	✓	✓	✓	✓
720/50p	1 280 x 720	37,5	50,0	74,3	✓	✓	✓	—	✓	✓	✓	✓	✓	✓	✓
1080/60i	1 920 x 1 080i	33,8	60,0	74,3	✓	✓	—	—	✓	✓	—	✓	✓	✓	✓
1080/50i	1 920 x 1 080i	28,1	50,0	74,3	✓	✓	—	—	✓	✓	—	✓	✓	✓	✓
1080/24p	1 920 x 1 080	27,0	24,0	74,3	✓	✓	—	—	✓	✓	—	✓	✓	✓	✓
1080/24sF	1 920 x 1 080i	27,0	24,0	74,3	✓	✓	—	—	✓	✓	—	✓	✓	✓	✓
1080/25p	1 920 x 1 080	28,1	25,0	74,3	✓	✓	—	—	✓	✓	—	✓	✓	✓	✓
1080/30p	1 920 x 1 080	33,8	30,0	74,3	✓	✓	—	—	✓	✓	—	✓	✓	✓	✓
1080/60p	1 920 x 1 080	67,5	60,0	148,5	✓	✓	—	—	✓	✓	—	—	✓	✓	✓
1080/50p	1 920 x 1 080	56,3	50,0	148,5	✓	✓	—	—	✓	✓	—	—	✓	✓	✓
640 x 480	640 x 480	31,5	59,9	25,2	✓	—	—	—	—	—	—	—	—	—	—
800 x 600	800 x 600	37,9	60,3	40,0	✓	—	—	—	—	—	—	—	—	—	—
1024 x 768	1 024 x 768	39,6	50,0	51,9	✓	—	—	—	—	—	—	—	—	—	—
	1 024 x 768	48,4	60,0	65,0	✓	—	—	—	—	—	—	—	—	—	—
	1 024 x 768	81,4	100,0	113,3	—	—	—	✓	—	—	—	—	—	—	—
	1 024 x 768	98,8	120,0	139,1	—	—	—	✓	—	—	—	—	—	—	—
1152 x 864	1 152 x 864	53,7	60,0	81,6	✓	—	—	—	—	—	—	—	—	—	—
1280 x 720	1 280 x 720	37,1	49,8	60,5	✓	—	—	—	—	—	—	—	—	—	—
	1 280 x 720	44,8	59,9	74,5	✓	—	—	—	—	—	—	—	—	—	—
	1 280 x 720	76,3	100,0	131,8	—	—	—	✓	—	—	—	—	—	—	—
	1 280 x 720	92,6	120,0	161,6	—	—	—	✓	—	—	—	—	—	—	—
1280 x 768	1 280 x 768	39,6	49,9	65,3	✓	—	—	—	—	—	—	—	—	—	—
	1 280 x 768	47,8	59,9	79,5	✓	—	—	—	—	—	—	—	—	—	—
	1 280 x 768*2	47,4	60,0	68,3	✓	—	—	—	—	—	—	—	—	—	—
1280 x 800	1 280 x 800	41,3	50,0	68,0	✓	—	—	—	—	—	—	—	—	—	—
	1 280 x 800	49,7	59,8	83,5	✓	—	—	—	—	—	—	—	—	—	—
	1 280 x 800*2	49,3	59,9	71,0	✓	—	—	—	—	—	—	—	—	—	—
1280 x 960	1 280 x 960	60,0	60,0	108,0	✓	—	—	—	—	—	—	—	—	—	—
1280 x 1024	1 280 x 1 024	52,4	50,0	88,0	✓	—	—	—	—	—	—	—	—	—	—
	1 280 x 1 024	64,0	60,0	108,0	✓	—	—	—	—	—	—	—	—	—	—
1366 x 768	1 366 x 768	47,7	59,8	85,5	✓	—	—	—	—	—	—	—	—	—	—
	1 366 x 768	39,6	49,9	69,0	✓	—	—	—	—	—	—	—	—	—	—
1400 x 1050	1 400 x 1 050	54,1	50,0	99,9	✓	—	—	—	—	—	—	—	✓	✓	—
	1 400 x 1 050	64,0	60,0	108,0	✓	—	—	—	—	—	—	—	✓	✓	—
	1 400 x 1 050	65,2	60,0	122,6	✓	—	—	—	—	—	—	—	✓	✓	—
	1 400 x 1 050	65,3	60,0	121,8	✓	—	—	—	—	—	—	—	✓	✓	—
1440 x 900	1 440 x 900	55,9	59,9	106,5	✓	—	—	—	—	—	—	—	—	—	—
	1 440 x 900	46,3	49,9	86,8	✓	—	—	—	—	—	—	—	—	—	—
1600 x 900	1 600 x 900	46,4	49,9	96,5	✓	—	—	—	—	—	—	—	—	—	—
	1 600 x 900	55,9	60,0	119,0	✓	—	—	—	—	—	—	—	—	—	—

Capitolo 6 Appendice — Informazioni tecniche

Segnale compatibile 3D	Risoluzione (Punti)	Freq. di scansione		Freq. dot clock (MHz)	RGB1/RGB2				SDI1/SDI2				H-D	R1-2	S1-2
		Orizzontale (kHz)	Verticale (Hz)		SBS ^{*1}	TB	LBL	FS	SBS ^{*1}	TB	LBL	3G			
1600 x 1200	1 600 x 1 200	75,0	60,0	162,0	✓	—	—	—	—	—	—	—	—	—	—
	1 600 x 1 200	61,8	49,9	131,5	✓	—	—	—	—	—	—	—	—	—	—
1680 x 1050	1 680 x 1 050	65,3	60,0	146,3	✓	—	—	—	—	—	—	—	—	—	—
	1 680 x 1 050	54,1	50,0	119,5	✓	—	—	—	—	—	—	—	—	—	—
1920 x 1080	1 920 x 1 080	55,6	49,9	141,5	✓	—	—	—	—	—	—	—	—	—	—
	1 920 x 1 080 ^{*2}	66,6	59,9	138,5	✓	—	—	—	—	—	—	—	—	—	—
1920 x 1200	1 920 x 1 200	61,8	49,9	158,3	✓	—	—	—	—	—	—	—	✓	✓	—
	1 920 x 1 200 ^{*2}	74,0	60,0	154,0	✓	—	✓	—	—	—	—	—	✓	✓	—

*1 Supporta la metà.

*2 VESA CVT RB (Reduced Blanking) compatibile

Nota

- Il segnale di ingresso compatibile DIGITAL LINK è uguale al segnale di ingresso compatibile HDMI.

Specifiche

Le specifiche del proiettore sono le seguenti.

Alimentazione		100 V - 240 V ~ (100 V - 240 V corrente alternata), 50 Hz/60 Hz	
Consumo corrente		1 200 W (12,0 A - 6,0 A)	
		Quando [MODALITA' STANDBY] è impostato su [ECO]: 0,3 W	
		Quando [MODALITA' STANDBY] è impostato su [NORMALE]: 4 W	
Chip DLP	Dimensioni	PT-RZ12K	24,4 mm (0,96") (rapporto aspetto 16:10)
		PT-RS11K	24,1 mm (0,95") (rapporto aspetto 4:3)
	Sistema di visualizzazione	Chip DLP x 3, sistema di proiezione DLP	
	Numero di pixel	PT-RZ12K	2 304 000 pixel (1 920 x 1 200 punti)
PT-RS11K		1 470 000 pixel (1 400 x 1 050 punti)	
Obiettivo		Opzionale	
Fonte di luce		Laser, tipo a 2 banchi	
Emissione di luce*1		12 000 lm (ANSI)	
Rapporto contrasto*1		20 000:1 (quando [CONTRASTO DINAMICO] è impostato su [3])	
Sistema a colori		7 standard (NTSC/NTSC4.43/PAL/PAL-N/PAL-M/SECAM/PAL60)	
Grandezza dell'immagine proiettata		1,78 m (70") a 25,40 m (1 000")*2	
Rapporto aspetto immagine		PT-RZ12K	16:10
		PT-RS11K	4:3
Modo di proiezione		[FRONTE/SOFF], [FRONTE/TAVOLO], [RETRO/SOFF], [RETRO/TAVOLO]	
Lunghezza cavo di alimentazione		3,0 m (118-1/8")	
Involucro esterno		Plastica modellata	
Dimensioni	Larghezza	578 mm (22-3/4")	
	Lunghezza	270 mm (10-5/8") (a parte i piedini)	
	Profondità	725 mm (28-17/32") (a parte la sporgenza)	
Peso		Circa 44,0 kg (96,9 libbre)*3	
Livello rumore*1		43 dB	
Classificazione laser	Classe laser	Classe 1 (IEC/EN 60825-1:2014)	
	Gruppo di rischio*4	ET-D75LE6, ET-D75LE10, ET-D75LE20, ET-D75LE50, ET-D75LE90	Gruppo di rischio 2 (IEC 62471-5:2015)
		ET-D75LE30, ET-D75LE40, ET-D75LE8	Gruppo di rischio 3 (IEC 62471-5:2015)
Ambiente operativo	Temperatura ambiente operativo	0 °C (32 °F) a 50 °C (122 °F)*5*6	
	Umidità ambiente operativo	10 % a 80 % (senza condensa)	
Telecomando	Alimentazione	3 V CC (batteria AA/R6/LR6 x 2)	
	Raggio operativo	Entro circa 30 m (98'5") (se azionato direttamente di fronte al ricevitore di segnale)	
	Peso	150 g (5,3 oncie) (batterie incluse)	
	Dimensioni	Larghezza: 47,5 mm (1-7/8"), Altezza: 181,5 mm (7-5/32"), Profondità: 27,5 mm (1-3/32")	

*1 Le condizioni di misurazione e il metodo di annotazione soddisfano gli standard internazionali ISO21118.

*2 Quando viene utilizzato l'Obiettivo zoom (Modello n.: ET-D75LE8), la grandezza dell'immagine proiettata per la distanza di proiezione massima sarà da 1,78 m (70") a 15,24 m (600"). Quando viene utilizzato l'Obiettivo a fuoco fisso (Modello n.: ET-D75LE90), la grandezza dell'immagine proiettata per la distanza di proiezione massima sarà da 3,05 m (120") a 15,24 m (600").

*3 Valore medio. Il peso varia per ciascun prodotto.

*4 Il gruppo di rischio varia a seconda del rapporto di portata della condizione d'uso effettiva.

- Quando il rapporto di portata è 2,4:1 o inferiore: Gruppo di rischio 2
- Quando il rapporto di portata supera 2,4:1: Gruppo di rischio 3

*5 La temperatura dell'ambiente operativo deve essere tra 0 °C (32 °F) e 45 °C (113 °F) se il proiettore è utilizzato a un'altitudine compresa tra 1 400 m (4 593') e 4 200 m (13 780') sul livello del mare. Tuttavia, quando [MOD. FUNZION.] nel menu [IMPOSTAZIONI PROIETTORE] → [IMPOST. FUNZIONAMENTO] è impostato su [ECO], [LUNGA DURATA 1], [LUNGA DURATA 2] o [LUNGA DURATA 3], la temperatura dell'ambiente operativo deve essere compresa tra 0 °C (32 °F) e 45 °C (113 °F) e quando è utilizzato il Filtro anti-fumo, deve essere compresa tra 0 °C (32 °F) e 40 °C (104 °F).

Quando [MOD. FUNZION.] nel menu [IMPOSTAZIONI PROIETTORE] → [IMPOST. FUNZIONAMENTO] è impostato su [ECO], [LUNGA DURATA 1], [LUNGA DURATA 2] o [LUNGA DURATA 3], non è possibile utilizzare il proiettore a un'altitudine di 2 700 m (8 858') o superiore sul livello del mare. Quando è utilizzato il Filtro anti-fumo, non è possibile utilizzare il proiettore a un'altitudine di 1 400 m (4 593') o superiore sul livello del mare.

- *6 Quando [MOD. FUNZION.] nel menu [IMPOSTAZIONI PROIETTORE] → [IMPOST. FUNZIONAMENTO] è impostato su [NORMALE] e la temperatura dell'ambiente operativo supera il seguente valore, l'emissione di luce potrebbe essere ridotta per proteggere il proiettore.
- Quando si utilizza il proiettore a un'altitudine inferiore a 2 700 m (8 858') sul livello del mare: 35 °C (95 °F)
 - Quando si utilizza il proiettore a un'altitudine compresa tra 2 700 m (8 858') e 4 200 m (13 780') sul livello del mare: 25 °C (77 °F)
- Quando [MOD. FUNZION.] nel menu [IMPOSTAZIONI PROIETTORE] → [IMPOST. FUNZIONAMENTO] è impostato su [ECO], [LUNGA DURATA 1], [LUNGA DURATA 2] o [LUNGA DURATA 3] e la temperatura dell'ambiente operativo supera i 35 °C (95 °F), l'emissione di luce potrebbe essere ridotta per proteggere il proiettore.

■ Frequenza scansione applicabile

Fare riferimento a “Elenco segnali compatibili” (➔ pagina 216) per i tipi di segnali video utilizzabili con il proiettore.

Per il segnale video, segnale Y/C	Orizzontale: 15,75 kHz, Verticale: 60 Hz; Orizzontale: 15,63 kHz, Verticale: 50 Hz
Per segnale RGB	Orizzontale: da 15 kHz a 100 kHz, Verticale: da 24 Hz a 120 Hz Sistema PIAS (Panasonic Intelligent Auto Scanning) • Frequenza dot clock: 162 MHz o meno
Per segnale YC_BC_R/YP_BP_R	<ul style="list-style-type: none"> • 525i (480i) Orizzontale: 15,73 kHz, Verticale: 59,94 Hz • 525p (480p) Orizzontale: 31,47 kHz, Verticale: 59,94 Hz • 750 (720)/60p Orizzontale: 45 kHz, Verticale: 60 Hz • 1125 (1035)/60i Orizzontale: 33,75 kHz, Verticale: 60 Hz • 1125 (1080)/50i Orizzontale: 28,13 kHz, Verticale: 50 Hz • 1125 (1080)/24sF Orizzontale: 27 kHz, Verticale: 48 Hz • 1125 (1080)/30p Orizzontale: 33,75 kHz, Verticale: 30 Hz • 1125 (1080)/50p Orizzontale: 56,25 kHz, Verticale: 50 Hz • I terminali SYNC/HD e VD non supportano SYNC a 3 valori. <ul style="list-style-type: none"> • 625i (576i) Orizzontale: 15,63 kHz, Verticale: 50 Hz • 625p (576p) Orizzontale: 31,25 kHz, Verticale: 50 Hz • 750 (720)/50p Orizzontale: 37,5 kHz, Verticale: 50 Hz • 1125 (1080)/60i Orizzontale: 33,75 kHz, Verticale: 60 Hz • 1125 (1080)/24p Orizzontale: 27 kHz, Verticale: 24 Hz • 1125 (1080)/25p Orizzontale: 28,13 kHz, Verticale: 25 Hz • 1125 (1080)/60p Orizzontale: 67,5 kHz, Verticale: 60 Hz
Per segnale DVI-D	525i (480i)*1, 625i (576i)*1, 525p (480p), 625p (576p), 750 (720)/60p, 750 (720)/50p, 1125 (1080)/60i, 1125 (1080)/50i, 1125 (1080)/24p, 1125 (1080)/24sF, 1125 (1080)/25p, 1125 (1080)/30p, 1125 (1080)/60p, 1125 (1080)/50p • Risoluzione visualizzabile: da 640 x 480 a 1 920 x 1 200 (non interlacciata) • Frequenza dot clock: da 25 MHz a 162 MHz
Per segnale HDMI	525i (480i)*1, 625i (576i)*1, 525p (480p), 625p (576p), 750 (720)/60p, 750 (720)/50p, 1125 (1080)/60i, 1125 (1080)/50i, 1125 (1080)/24p, 1125 (1080)/24sF, 1125 (1080)/25p, 1125 (1080)/30p, 1125 (1080)/60p, 1125 (1080)/50p • Risoluzione visualizzabile: da 640 x 480 a 1 920 x 1 200 (non interlacciata) • Frequenza dot clock: da 25 MHz a 162 MHz
Per segnale SDI	<p>Segnale SD-SDI SMPTE ST 259 conforme YC_BC_R 4:2:2 10-bit 480i, 576i</p> <p>Segnale HD-SDI Single link SMPTE ST 292 conforme YP_BP_R 4:2:2 10-bit 720/50p, 720/60p, 1035/60i, 1080/50i, 1080/60i, 1080/25p, 1080/24p, 1080/24sF, 1080/30p</p> <p>Segnale HD-SDI Dual link SMPTE ST 372 conforme RGB 4:4:4 12-bit/10-bit 1080/50i, 1080/60i, 1080/25p, 1080/24p, 1080/24sF, 1080/30p, 2048 x 1080/24p, 2048 x 1080/24sF X'Y'Z' 4:4:4 12-bit 2048 x 1080/24p, 2048 x 1080/24sF</p> <p>Segnale 3G-SDI SMPTE ST 424 conforme YP_BP_R 4:2:2 10-bit 1080/50p, 1080/60p RGB 4:4:4 12-bit/10-bit 1080/50i, 1080/60i, 1080/25p, 1080/24p, 1080/24sF, 1080/30p</p> <p>Segnale 3G-SDI Dual link SMPTE ST 425 conforme YP_BP_R 4:4:4 12-bit/10-bit 1080/60p, 1080/50p, 2048 x 1080/60p, 2048 x 1080/50p, 2048 x 1080/48p RGB 4:4:4 12-bit/10-bit 1080/60p, 1080/50p, 2048 x 1080/60p, 2048 x 1080/50p, 2048 x 1080/48p</p>

*1 Solo segnale Pixel-Repetition (frequenza dot clock 27,0 MHz)

Nota

- Il segnale di ingresso compatibile DIGITAL LINK è uguale al segnale di ingresso compatibile HDMI.

■ Terminale

Terminale <RGB 1 IN>	1 set (BNC x 5 (RGB/YP _B P _R /YC _B C _R /YC/VIDEO x 1)) Segnale RGB 0,7 V [p-p] 75 Ω (SYNC ON GREEN: 1,0 V [p-p] 75 Ω) SYNC/HD TTL ad alta impedenza, compatibile con polarità positiva/negativa automatica VD TTL ad alta impedenza, compatibile con polarità positiva/negativa automatica Segnale YP_BP_R Y: 1,0 V [p-p] incluso segnale di sincronizzazione, P _B P _R : 0,7 V [p-p] 75 Ω Segnale Y/C Y: 1,0 V [p-p], C: 0,286 V [p-p] 75 Ω Segnale VIDEO 1,0 V [p-p] 75 Ω
Terminale <RGB 2 IN>	1 set, alta-densità D-Sub 15 p (femmina) Segnale RGB 0,7 V [p-p] 75 Ω (SYNC ON GREEN: 1,0 V [p-p] 75 Ω) SYNC/HD TTL ad alta impedenza, compatibile con polarità positiva/negativa automatica VD TTL ad alta impedenza, compatibile con polarità positiva/negativa automatica Segnale YP_BP_R Y: 1,0 V [p-p] incluso segnale di sincronizzazione, P _B P _R : 0,7 V [p-p] 75 Ω
Terminale <DVI-D IN>	1 set, DVI-D 24 p, Single link, DVI 1.0 conforme, HDCP compatibile
Terminale <HDMI IN>	1 set, HDMI 19 p, HDCP compatibile, Deep Color compatibile
Terminale <SDI IN 1>	1 set (BNC) Segnale SD-SDI SMPTE ST 259 conforme Segnale HD-SDI SMPTE ST 292 conforme Segnale 3G-SDI SMPTE ST 424 conforme Segnale HD-SDI Dual link (LINK-A) SMPTE ST 372 conforme Segnale 3G-SDI Dual link (Link 1) SMPTE ST 425 conforme
Terminale <SDI IN 2>	1 set (BNC) Segnale SD-SDI SMPTE ST 259 conforme Segnale HD-SDI SMPTE ST 292 conforme Segnale 3G-SDI SMPTE ST 424 conforme Segnale HD-SDI Dual link (LINK-B) SMPTE ST 372 conforme Segnale 3G-SDI Dual link (Link 2) SMPTE ST 425 conforme
Terminale <3D SYNC 1 IN/ OUT>	1 set (BNC) Durante l'impostazione dell'ingresso TTL alta impedenza Durante l'impostazione dell'uscita TTL uscita: massimo 10 mA
Terminale <3D SYNC 2 OUT>	1 set (BNC) TTL uscita: massimo 10 mA
Terminale <SERIAL IN>/<SERIAL OUT>	D-Sub 9 p, 1 set ognuno, RS-232C conforme, per controllo tramite computer
Terminale <REMOTE 1 IN>/<REMOTE 1 OUT>	Mini jack stereo M3, 1 set ciascuno, per telecomando (cablato)/per controllo connessione proiettore
Terminale <REMOTE 2 IN>	1 set, D-Sub 9 p, per controllo contatto
Terminale <DIGITAL LINK/ LAN>	1 set, RJ-45, per rete e connessioni DIGITAL LINK (compatibile con HDBaseT™), PLink compatibile, 100Base-TX, Art-Net compatibile, HDCP compatibile, Deep Color compatibile

Nota

- I numeri di modello degli accessori ordinari e degli accessori opzionali sono soggetti a modifiche senza preavviso.

Dimensioni

Unità: mm

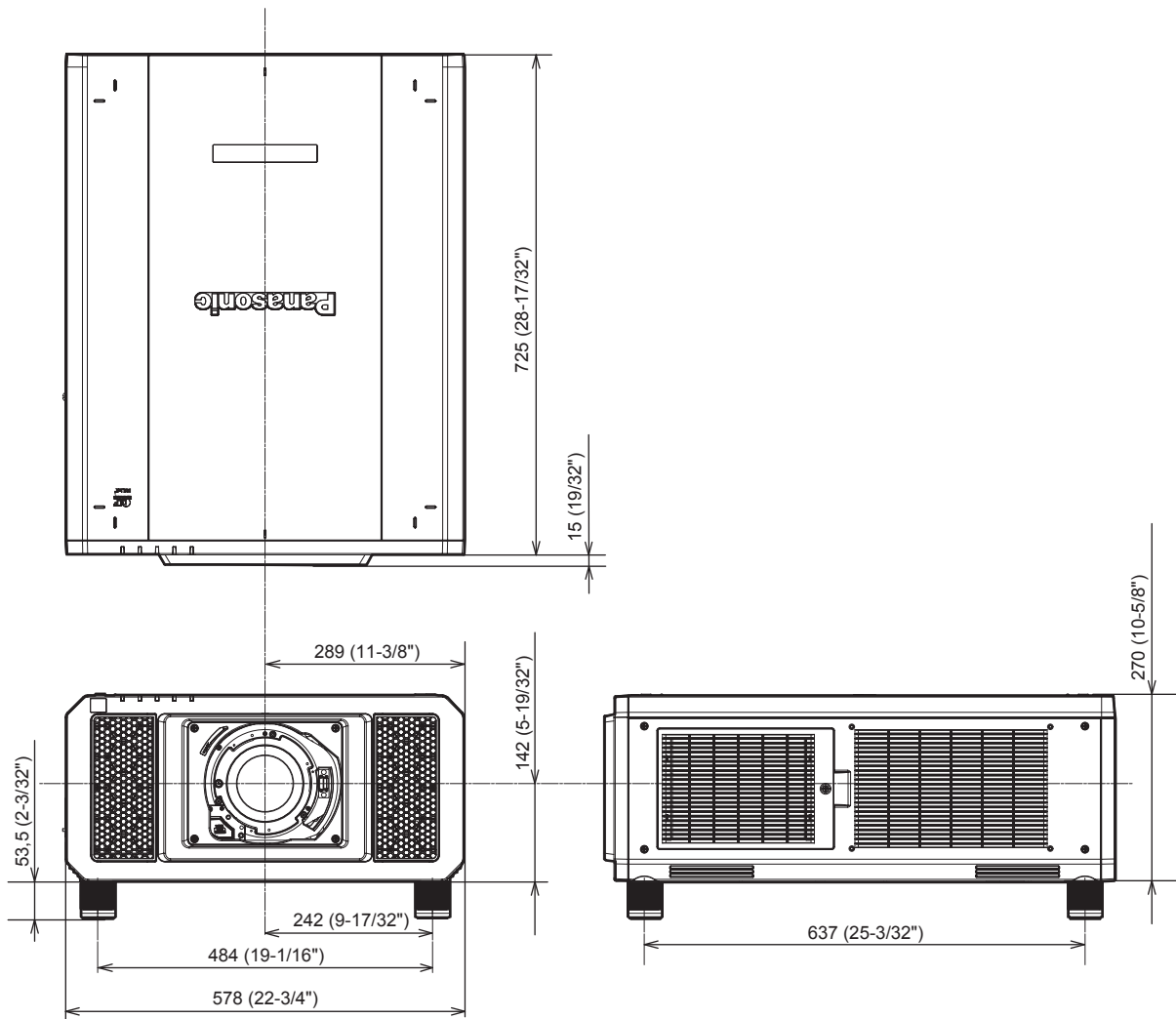

* La dimensione effettiva potrebbe variare in base al prodotto.

Precauzioni per il collegamento del Supporto di montaggio a soffitto

- Quando si installa il proiettore a soffitto, accertarsi di utilizzare Supporto di montaggio a soffitto opzionale (Modello n.: ET-PKD520H (per soffitti alti), ET-PKD520S (per soffitti bassi), ET-PKD520B (Staffa di montaggio del proiettore)) specificato da Panasonic Connect Co., Ltd. Il Supporto di montaggio a soffitto (Modello n.: ET-PKD520H (per soffitti alti), ET-PKD520S (per soffitti bassi)) è utilizzato congiuntamente al Supporto di montaggio a soffitto (Modello n.: ET-PKD520B (Staffa di montaggio del proiettore)).
- Collegare il set di prevenzione della caduta fornito con il Supporto di montaggio a soffitto. In caso di necessità del set di prevenzione della caduta (bullone esagonale con rondella (M10 x 40), cavo metallico: TTRA0143) separatamente, consultare il proprio rivenditore.
- Chiedere a un tecnico qualificato di eseguire il lavoro di installazione, tipo nei casi di montaggio del proiettore a soffitto.
- Panasonic Connect Co., Ltd. non si assume alcuna responsabilità per eventuali danni al proiettore derivanti dall'uso di un Supporto di montaggio a soffitto non fabbricato da Panasonic Connect Co., Ltd. o dalla scelta di un luogo di installazione non adatto per l'installazione del Supporto di montaggio a soffitto, anche nel caso in cui il proiettore sia ancora coperto da garanzia.
- I prodotti non utilizzati devono essere prontamente rimossi da un tecnico qualificato.
- Facendo riferimento al seguente schema dei fori delle viti per montaggio a soffitto, utilizzare viti di lunghezza sufficiente per raggiungere i dadi incorporati.
- Usare un cacciavite torsiometrico o una chiave torsiometrica Allen per serrare i bulloni alle coppie di serraggio specificate. Non utilizzare cacciaviti elettrici o avvitatrici a impulso.
- Leggere le Istruzioni per l'uso del Supporto di montaggio a soffitto per i dettagli.
- I numeri di modello degli accessori ordinari e opzionali sono soggetti a modifiche senza preavviso.

Vista inferiore

Unità: mm

N. modello del Supporto di montaggio a soffitto: ET-PKD520H (per soffitti alti)

ET-PKD520S (per soffitti bassi)

ET-PKD520B (Staffa di montaggio del proiettore)

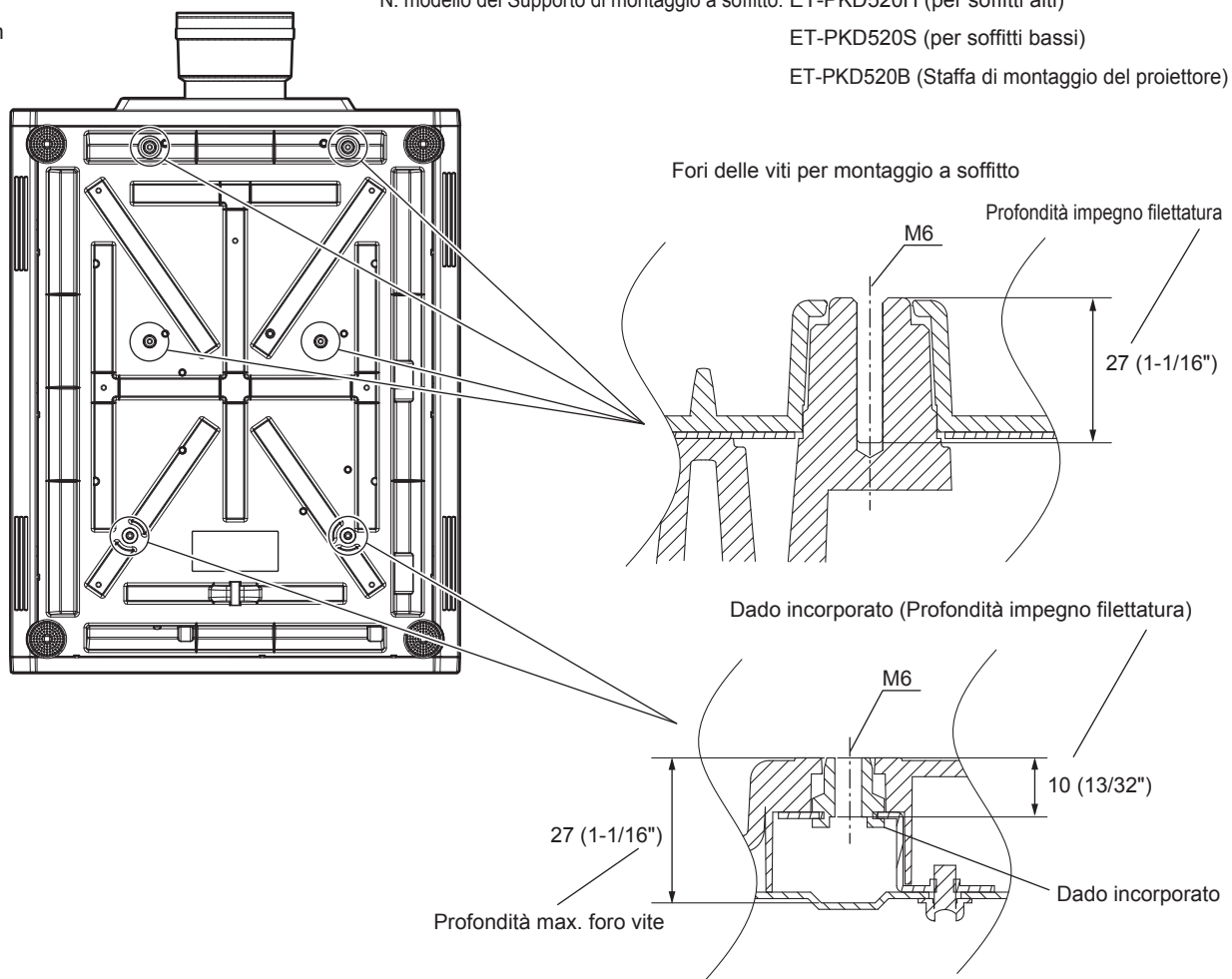

Coppia di torsione: (M6) $4 \pm 0,5$ N·m

Indice

A			
Accensione del proiettore	56	[IMPOSTAZIONI SYNC 3D]	105
Accessori	24	[IMPOSTAZ. SISTEMA 3D]	105
Accessori opzionali	25	[IMPOST. CANALE Art-Net]	168
[ADATTA COLORE]	110	[IMPOST. FUNZIONAMENTO]	130
[ADATTA COLORE 3D]	107	Indicatore di alimentazione	55
[ANALISI SEGNALE VIDEO]	128	Indicatore filtro	191
[ANALISI VOLTAGGIO AC]	151	Indicatore fonte di luce	191
Art-Net	22, 202	Indicatore temperatura	191
[ASPETTO]	93	Indicatore terminale di selezione ingresso	29
Avviso importante per la sicurezza	5	[INFO PRECAUZIONI SICUREZZA]	109
		[INIZIALIZZA ALLO START]	140
		[INIZIALIZZAZIONE]	152
		[INTENSITÀ LUMINOSA]	134
		Interruttore di alimentazione principale	28, 56
		[INVERTI DESTRA/SINISTRA]	106
C		K	
[CALIBRAZIONE DELL'OTTICA]	148	Kit di aggiornamento	215
[CAMBIO PASSWORD IMPOSTAZIONI DISPOSITIVO]	164	L	
[CANCELLA]	98	Lingua display	81, 104
[CARICARE TUTTI I DATI UTENTE]	152	[LISTA SEGNALI REGISTRATI]	82, 157
Cavo di alimentazione	55	[LUMINOSITÀ]	85
[CHANGEMENT DE TEXTE]	162	M	
Collegamento	48	Manutenzione	193
Collegamento del cavo di alimentazione	55	[MEMORIA OTTICA]	148
Collegamento del telecomando al proiettore con un cavo	32	[MENU AVANZATO]	81, 98
[COLORE]	85	[MENU DIGITAL LINK]	168
[COLORE SFONDO]	124	Menu principale	79
Commutare il segnale di ingresso	71	Menu sullo schermo	78
Compartimento unità filtro aria	193	Modalità di installazione	34
Connessione di rete	169	[MODALITÀ REMOTE2]	147
[CONTRASTO]	84	[MODALITÀ STANDBY]	139
[CONTRASTO DINAMICO]	89	[MODALITÀ TEST 3D]	108
[CONTROLLO LUMINOSITÀ]	135	[MODIFICA PASSWORD SICUREZZA]	161
[CONTROLLO RETE]	167	[MODO DIGITAL LINK]	165
Corpo del proiettore	28	[MODO DI PROIEZIONE]	130
[CORR. GRANDE SCHERMO]	111	[MODO IMMAGINE]	84
[CREAZIONE CORNICE]	102	[MULTI PROJECTOR SYNC]	144
[Crestron Connected(TM)]	187		
[CUT OFF]	129	N	
		Navigazione tra i menu	78
		[NO LUM. SE NO SEGN.]	140
		O	
		[ON-SCREEN DISPLAY]	121
		Operazioni di base del telecomando	71
		[OPZIONI VISUALIZZAZIONE]	81, 110
D		P	
[DATA E ORA]	141	[PASSWORD DI SERVIZIO]	153
[DETTAGLIO]	88	[PASSWORD SICUREZZA]	161
[DIGITAL CINEMA REALITY]	98	[PHASE CLOCK]	95
DIGITAL LINK	22	[PIANIFICAZIONE]	142
[DIGITAL LINK IN]	119	[P IN P]	82, 154
Dimensioni	226	[POSIZIONE]	80, 93
Display di autodiagnosi	29, 198	[POSIZIONE ARRESTO]	99
Due finestre	214	[POSIZIONE RASTER]	103
[DVI-D IN]	116	Precauzioni per il collegamento del Supporto di montaggio a soffitto	227
		Precauzioni per il trasporto	18
		Precauzioni per l'installazione	18
		Precauzioni per l'uso	18, 22
		[PRECAUZIONI SICUREZZA]	109
		Proiezione	65
		Protezione del segnale registrato	158
		Pulsante <ASPECT>	
		Telecomando	26, 74
		Pulsante <AUTO SETUP>	
		Corpo del proiettore	29, 73
		Telecomando	26, 73
		Pulsante <DEFAULT>	
		Telecomando	26, 79
		Pulsante di accensione	
		Corpo del proiettore	29
		Telecomando	26
		Pulsante <DIGITAL LINK>	
		Corpo del proiettore	29, 71
		Telecomando	26, 71
		Pulsante di standby	
		Corpo del proiettore	29
		Telecomando	26
		Pulsante <DVI-D>	
		Corpo del proiettore	29, 71
		Telecomando	26, 71
		Pulsante <ENTER>	
		Corpo del proiettore	29
		Telecomando	26
		Pulsante <FOCUS>	
		Telecomando	26, 65
		Pulsante <FUNCTION>	
		Telecomando	26, 74
		Pulsante funzione	74
		Pulsante <HDMI>	
		Corpo del proiettore	29, 71
		Telecomando	26, 71
		Pulsante <ID ALL>	
		Telecomando	26, 76
		Pulsante <ID SET>	
		Telecomando	26, 76
		Pulsante <INPUT MENU>	
		Telecomando	26, 71
		Pulsante <LENS>	
		Corpo del proiettore	29, 65
		Pulsante <LIGHT>	
		Telecomando	26
		Pulsante <LOCK>	
		Telecomando	26
		Pulsante <MENU>	
		Corpo del proiettore	29, 78
		Telecomando	26, 78
		Pulsante <ON SCREEN>	
		Telecomando	26, 73
		Pulsante <RGB1>	
		Corpo del proiettore	29, 71
		Telecomando	26, 71
		Pulsante <RGB2>	
		Corpo del proiettore	29, 71
		Telecomando	26, 71
		Pulsante <SDI>	
		Telecomando	26, 71
		Pulsante <SDI 1/2>	
		Corpo del proiettore	29, 71
		Pulsante <SHIFT>	
		Telecomando	26, 65
		Pulsante <SHUTTER>	
		Corpo del proiettore	29, 72
		Telecomando	26, 72
		Pulsante <STATUS>	
		Telecomando	26, 75
		Pulsante <S-VIDEO Y/C>	
		Telecomando	26, 71
		Pulsante <TEST PATTERN>	
		Telecomando	26, 74
		Pulsante <VIDEO>	
		Telecomando	26, 71
		Pulsante <ZOOM>	
		Telecomando	26, 65
		R	
		Registrazione di nuovi segnali	157
		[REGOLAZ. IMMAGINE 3D]	107
		[REGOLAZIONE DARK TIME]	108
		Regolazione dei piedini regolabili	45
		[RETE]	83, 165
		[RGB IN]	115
		Ridenominazione di segnali registrati	157
		[RIDUZIONE RUMORE]	89
		Ripristino delle impostazioni default del fabbricante	79
		Risoluzione dei problemi	196
		[RISPOSTA FRAME]	102
		[RITARDO FRAME 3D]	108
		[ROTAZIONE IMMAGINE]	123
		[RS-232C]	146, 209
		S	
		[SALVARE TUTTI I DATI UTENTE]	151
		[SCHERMATA DI TEST]	82, 156
		[SCHERMATA TEST PATTERN 3D]	108
		[SDI IN]	120
		[SEGNALE AUTOMATICO]	112
		[SELETTORE SISTEMA]	91
		Selezione del segnale di ingresso	65
		[SETTAGGIO SCHERMO]	162
		[SETUP AUTOMATICO]	112
		[SET UP DIGITAL LINK]	165
		Sicurezza	21
		[SICUREZZA]	83, 161
		Smaltimento	22
		Software di avvertimento precoce	22
		Sostituzione dell'unità	195
		Sostituzione dell'unità filtro aria	195
		Sottomemoria	159
		Specifiche	222
		Spegnimento del proiettore	64
		[SPEGNI PER NO SEGNALE]	139
E			
[EDGE BLENDING]	99		
Elenco segnali compatibili	216		
Eliminazione del segnale registrato	158		
Espansione dell'intervallo di blocco del segnale	158		
F			
[FERMO IMMAGINE]	127		
Fissare/rimuovere l'obiettivo di proiezione	46		
[FORMATO SEGNALE 3D]	106		
[FRAME LOCK]	102		
Funzione aspetto	74		
Funzione di impostazione automatica	73		
Funzione P IN P	154		
G			
[GAMMA]	87		
[GEOMETRIA]	95		
H			
[HDMI IN]	118		
I			
[ID PROIETTORE]	130		
[IMMAGINE]	80, 84		
[IMMETTI RISOLUZIONE]	99		
Impostazione del numero ID del telecomando	76		
[IMPOSTAZIONE DISPOSITIVO DI CONTROLLO]	162		
[IMPOSTAZIONE INGRESSO SIMULTANEO]	114		
Impostazione iniziale	57		
[IMPOSTAZIONE RETE]	166		
Impostazioni	34		
[IMPOSTAZIONI 3D]	81, 105		
[IMPOSTAZIONI INGRESSO BACKUP]	113		
[IMPOSTAZIONI OTTURATORE]	125		
[IMPOSTAZIONI PROIETTORE]	82, 130		
[IMPOSTAZIONI SCHERMO]	111		

Indice

[SPOSTAMENTO]	93
[STARTUP INPUT VIDEO]	140
[STARTUP LOGO]	124
[STATO]	150
[STATO Art-Net]	169
[STATO DIGITAL LINK]	166
[STATO RETE]	167
Supporto di montaggio a soffitto	227
[SYSTEM DAYLIGHT VIEW]	88

T

[TASTO FUNZIONE]	147
Telecomando	26
[TEMPERATURA COLORE]	86
Terminale <AC IN>	28, 55
Terminale <REMOTE 1 IN>	32
Terminale <REMOTE 1 OUT>	32
Terminale <REMOTE 2 IN>	213
Terminale <SERIAL IN>	209
Terminale <SERIAL OUT>	209
[TINTA]	85

U

[UNIFORMITÀ]	124
Unità filtro aria	193

V

Video compatibile a sRGB	91
Voce di menu	80

Z

[ZOOM]	94
--------------	----

Fabbricato da:

Panasonic Connect Co., Ltd.
4-1-62 Minoshima, Hakata-ku, Fukuoka 812-8531, Giappone

Importatore:

Panasonic Connect Europe GmbH

Rappresentante autorizzato nell'UE:

Panasonic Testing Centre
Winsbergring 15, 22525 Amburgo, Germania

Smaltimento di vecchie apparecchiature e batterie usate**Solo per Unione Europea e Nazioni con sistemi di raccolta e smaltimento**

Questi simboli sui prodotti, sull'imballaggio e/o sulle documentazioni o manuali accompagnanti i prodotti indicano che i prodotti elettrici, elettronici e le batterie usate non devono essere smaltiti come rifiuti urbani ma deve essere effettuata una raccolta separata.

Per un trattamento adeguato, recupero e riciclaggio di vecchi prodotti e batterie usate vi invitiamo a consegnarli agli appositi punti di raccolta secondo la legislazione vigente nel vostro paese.

Con uno smaltimento corretto, contribuirete a salvare importanti risorse e ad evitare i potenziali effetti negativi sulla salute umana e sull'ambiente.

Per ulteriori informazioni su raccolta e riciclaggio, vi invitiamo a contattare il vostro comune.

Lo smaltimento non corretto di questi rifiuti potrebbe comportare sanzioni in accordo con la legislazione nazionale.

**Note per il simbolo batterie (simbolo sotto):**

Questo simbolo può essere usato in combinazione con un simbolo chimico. In questo caso è conforme ai requisiti indicati dalla Direttiva per il prodotto chimico in questione.

Panasonic Connect Co., Ltd.

Web Site : <https://panasonic.net/cns/projector/>

© Panasonic Connect Co., Ltd. 2022

W0915NN5042 -Y1