

## Manual de instrucciones

### Guía Básica

Pantalla LCD de Alta Definición Full Para uso empresarial

**Español**

Número de modelo **TH-80SF2HU** modelo de 80 pulgadas  
**TH-70SF2HU** modelo de 70 pulgadas  
**TH-80SF2HW** modelo de 80 pulgadas  
**TH-70SF2HW** modelo de 70 pulgadas

## Contenido

Instrucciones importantes sobre seguridad	2
Aviso importante de seguridad	3
Precauciones de seguridad	4
Precauciones de uso	7
Función de esta unidad	9
Accesorios	9
Precauciones al mover la pantalla	10
Perno de anilla <span style="border: 1px solid black; padding: 2px;">modelo de 80 pulgadas</span>	11
Conexiones	12
Identificación de los controles	15
Controles básicos	17
Especificaciones	19
Licencia de software	21
Información Útil	22

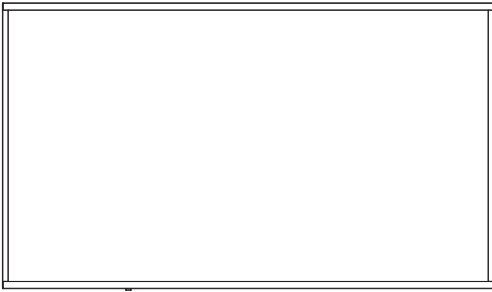

**Para obtener instrucciones más detalladas, consulte las instrucciones de funcionamiento que se incluyen en el CD-ROM.**

- Antes de utilizar este producto, lea cuidadosamente este manual de instrucciones y consérvelo para futuras consultas.
- Las ilustraciones y las capturas de pantalla de estas instrucciones de funcionamiento son imágenes con fines ilustrativos, y pueden ser diferentes de las reales.
- Las ilustraciones descriptivas de estas instrucciones de funcionamiento se han creado principalmente según el modelo de 70 pulgadas.



**HDMI™**





**WARNING**  
RISK OF ELECTRIC SHOCK  
DO NOT OPEN



**ADVERTENCIA:** Para reducir el riesgo de sufrir una descarga eléctrica, no retire la cubierta ni el panel posterior.

En el interior no hay piezas que deba reparar el usuario. Solicite las reparaciones al personal de servicio calificado.



El rayo con punta de flecha dentro de un triángulo equilátero tiene la finalidad de avisar al usuario de que hay piezas en el interior del producto que si las tocan las personas éstas pueden recibir una descarga eléctrica.



El signo de exclamación dentro de un triángulo equilátero tiene la finalidad de avisar al usuario de la existencia de instrucciones de utilización y servicio importantes en el material impreso que acompaña al aparato.

**ADVERTENCIA:**

Para impedir los daños que podrían conducir a un incendio o descarga eléctrica, no exponga este aparato a la lluvia ni a la humedad.

No ponga recipientes con agua (floreros, tazas, cosméticos, etc.) encima del aparato.

(Incluyendo los estantes que estén encima de él, etc.)

**ADVERTENCIA:**

- 1) Para impedir recibir descargas eléctricas, no retire la cubierta. En el interior no hay piezas que deba reparar el usuario. Solicite las reparaciones al personal de servicio calificado.
- 2) No quite la clavija de puesta a tierra del enchufe de alimentación. Este aparato está equipado con un enchufe de alimentación de tres clavijas, una de las cuales sirve para hacer la puesta a tierra. Este enchufe sólo puede conectarse a un tomacorriente que también disponga de puesta a tierra. Esto constituye una medida de seguridad. Si no puede introducir el enchufe en el tomacorriente, póngase en contacto con un electricista.  
No anule la finalidad de la clavija de puesta a tierra.

# Instrucciones importantes sobre seguridad

- 1) Lea estas instrucciones.
- 2) Conserve estas instrucciones.
- 3) Preste atención a todas las advertencias.
- 4) Siga todas las instrucciones.
- 5) No utilice este aparato cerca del agua.
- 6) Limpie solamente con un paño seco.
- 7) No tape ninguna abertura de ventilación. Instale el aparato según las instrucciones del fabricante.
- 8) No instale el aparato cerca de fuentes de calor tales como radiadores, salidas de calor, estufas u otros aparatos (incluyendo amplificadores) que produzcan calor.
- 9) No anule la característica de seguridad de la clavija polarizada o de la clavija del tipo con conexión a tierra. Una clavija polarizada tiene dos patillas, una más ancha que la otra. Una clavija del tipo con conexión a tierra tiene dos patillas y una espiga de conexión a tierra. La patilla ancha o la espiga ha sido suministrada para su seguridad. Si la clavija suministrada no entra en su toma de corriente, consulte a un electricista para que le cambie la toma de corriente obsoleta.
- 10) Proteja el cable de alimentación para que no sea pisado ni pellizcado, especialmente en las clavijas, tomas de corriente y en el punto por donde sale del aparato.
- 11) Utilice solamente los aditamentos/accesorios que haya especificado el fabricante.
- 12) Utilice el aparato sólo con el mueble con ruedas, soporte, tripode, soporte para colgar o mesa especificado por el fabricante o vendido con el aparato. Cuando utilice un mueble con ruedas, tenga cuidado al trasladar la combinación del mueble y el aparato para evitar lesionarse si se cae.
- 13) Desenchufe este aparato durante tormentas eléctricas o cuando no lo utilice durante mucho tiempo.
- 14) Solicite todos los trabajos de reparación al personal de servicio calificado. La reparación del aparato será necesaria cuando éste se haya estropeado de cualquier forma; por ejemplo, cuando se haya estropeado la clavija o el cable de alimentación, cuando se haya derramado líquido o hayan caído objetos en el interior del aparato, cuando el aparato haya quedado expuesto a la lluvia o a la humedad, cuando no funcione normalmente o cuando se haya caído.
- 15) Para impedir las descargas eléctricas, asegúrese de que la patilla de puesta a tierra de la clavija del cable de alimentación de CA esté firmemente conectada.



#### AVISO PARA CANADÁ:

Este aparato digital de Clase A cumple la norma canadiense ICES-003.

#### ADVERTENCIA:

- No debe utilizarse en una sala de ordenadores como lo define la Norma para la protección de ordenadores electrónicos/Equipos de procesamiento de datos, ANSI/NFPA 75.
- Para equipos conectados de forma permanente, debe incorporarse un dispositivo de desconexión de fácil acceso en el cableado de instalación del edificio.
- Para equipos conectables, la toma de corriente debe instalarse próxima al equipo y debe ser accesible de forma fácil.

#### Nota:

Podría producirse retención de imagen. Si visualiza una imagen fija durante un largo período de tiempo, puede que esta imagen permanezca en la pantalla. No obstante, desaparecerá cuando se visualice una imagen general en movimiento durante un tiempo.

#### Reconocimiento de la marca registrada

- Microsoft, Windows e Internet Explorer son marcas comerciales registradas o marcas comerciales de Microsoft Corporation en Estados Unidos u otros países.
- Mac, macOS y Safari son marcas registradas de Apple Inc. registradas en los Estados Unidos y otros países.
- PJLink es una marca comercial registrada o pendiente en Japón, Estados Unidos y otros países y regiones.
- HDMI, High-Definition Multimedia Interface y el logotipo de HDMI son marcas comerciales o marcas comerciales registradas de HDMI Licensing Administrator, Inc. en los Estados Unidos y otros países.
- JavaScript es una marca comercial registrada o una marca comercial de Oracle Corporation y de sus empresas asociadas y filiales en Estados Unidos u otros países.
- RoomView, Crestron RoomView y Fusion RV son marcas comerciales registradas de Crestron Electronics, Inc. Crestron Connected es la marca comercial de Crestron Electronics, Inc.
- LinkRay y el icono de LinkRay son marcas comerciales de Panasonic Corporation.

Aunque no se haya hecho anotación especial de las marcas registradas de productos o empresas, estas marcas registradas se han respetado completamente.

# Aviso importante de seguridad

#### ADVERTENCIA

- 1) Para evitar daños que puedan causar incendios o descargas eléctricas, no exponga este aparato a goteos ni salpicaduras.  
No coloque recipientes con agua (jarrones, copas, cosméticos, etc.) sobre el equipo. (ni tampoco en estantes situados por encima de él, etc.)  
No coloque fuentes de llama viva, como velas encendidas, sobre el equipo o por encima de él.
- 2) Para evitar descargas eléctricas, no retire la cubierta. Las piezas instaladas en su interior no pueden ser reparadas por el usuario.  
Solicite cualquier reparación a personal técnico cualificado.
- 3) No retire la clavija de tierra del enchufe de alimentación. Este aparato está equipado con un enchufe de alimentación de tipo tierra de tres clavijas. Este enchufe solamente entrará en la toma de alimentación de tipo tierra. Se trata de una medida de seguridad. Si no es capaz de insertar el enchufe en la toma, póngase en contacto con un electricista.  
No anule el propósito del enchufe de tierra.
- 4) Para evitar descargas eléctricas, asegúrese de que la clavija de tierra en el enchufe de alimentación del cable de CA esté conectada con seguridad.

#### PRECAUCIÓN

Este dispositivo está destinado para el uso en entornos relativamente libres de campos electromagnéticos.

El uso de este dispositivo cerca de fuentes de campos electromagnéticos fuertes o donde el ruido eléctrico pueda interferir con las señales de entrada puede causar oscilaciones en la imagen o el sonido o la aparición de ruido.

Para evitar que el dispositivo se dañe, manténgalo alejado de fuentes de campos electromagnéticos fuertes.

#### ADVERTENCIA:

Este equipo es compatible con la Clase A de CISPR32.

En un entorno residencial, este equipo puede causar interferencias de radio.

# Precauciones de seguridad

## ADVERTENCIA

### ■ Instalación

Esta pantalla LCD solo se utiliza con los siguientes accesorios opcionales.

Utilizarla con cualquier otro tipo de accesorios opcionales puede causar inestabilidad, lo que podría provocar una lesión.

Instale de forma segura el pedestal, un accesorio opcional. Para la instalación contacte con un proveedor autorizado.

Se requiere la siguiente cantidad de personas para la instalación.

modelo de 80 pulgadas : 4

modelo de 70 pulgadas : 2

- Pedestal  
TY-ST75PE9
- Caja de interfaz digital  
ET-YFB100G
- Conmutador de DIGITAL LINK  
ET-YFB200G
- Software de Alerta Precoz  
(Licencia básica/licencia de 3 años):  
Serie ET-SWA100\*1
- Video Wall Manager  
TY-VUK10\*2

\*1: El sufijo de la referencia puede variar en función del tipo de licencia.

\*2: Compatible con la versión 1.8 o posterior.

### Nota

- El número de pieza de los accesorios opcionales puede cambiar sin previo aviso.

En la instalación del pedestal, lea con atención las instrucciones de funcionamiento proporcionadas y realice la instalación adecuadamente. Asimismo, utilice siempre accesorios de prevención por si vuelca.

No aceptamos responsabilidad alguna por ningún daño en el producto, etc. provocado por caídas en el entorno de instalación desde el pedestal o el soporte para colgar de la pared aunque esté dentro del período de garantía.

Los componentes pequeños pueden suponer un riesgo de asfixia si se tragan de forma accidental. Mantenga los componentes pequeños fuera del alcance de los niños. Deseche los componentes pequeños y otros objetos innecesarios, incluyendo el material de embalaje, las hojas y las bolsas de plástico, para evitar que los niños jueguen con ellos y corran el riesgo potencial de ahogarse.

No coloque la pantalla en superficies inclinadas o inestables y asegúrese de que la pantalla no cuelgue sobre el borde de la base.

- La pantalla podría caer o volcar.

Instale esta unidad en un lugar que soporte su peso y que vibre lo menos posible.

- La caída y vuelco del dispositivo puede causar daño o mal funcionamiento.

**Precaución: solo puede utilizarse con el soporte de montaje de pared certificado por UL con una carga o un peso mínimos de 62,0 kg (135 lbs).**

Quando instale la pantalla verticalmente, asegúrese de que el indicador de encendido quede en la parte inferior.

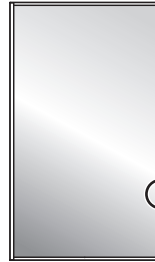

Indicador de encendido

- Si se instala en direcciones diferentes, el calor que genera podría causar un incendio o daños a la pantalla.

**Precauciones para la instalación en la pared o en el pedestal**

- La instalación debe realizarla un profesional de instalaciones. La instalación incorrecta de la pantalla podría provocar un accidente mortal o grave. Utilice el pedestal opcional. (consulte la página 4)
- Si va a instalarla en una pared, debe utilizar un soporte para colgar de la pared que cumpla con las normas de montaje VESA.

modelo de 80 pulgadas : VESA 600 × 400

modelo de 70 pulgadas : VESA 400 × 400

(consulte la página 7)

- Antes de la instalación, asegúrese de comprobar si la ubicación de montaje es lo suficientemente fuerte para soportar el peso de la pantalla y el soporte para colgar de la pared para evitar caídas.
- Si deja de utilizar el producto, acuda a un profesional para que lo retire de forma rápida.
- Cuando monte la pantalla en la pared, evite que los tornillos de montaje y el cable de alimentación entren en contacto con objetos metálicos en el interior de la pared. De lo contrario, podría producirse una descarga eléctrica.

## ■ Al utilizar la pantalla LCD

La pantalla está diseñada para funcionar de 110 – 127 o de 220 – 240 V CA, a 50/60 Hz.

Si ocurre algún problema o error de funcionamiento, interrumpa el uso de forma inmediata.

Si ocurre algún problema, desconecte el cable de alimentación.

- Sale humo u olor extraño de la unidad.
- De forma ocasional no aparece la imagen o no se escucha el sonido.
- Algún líquido como agua u objetos extraños se han introducido en la unidad.
- La unidad se ha deformado o tiene alguna pieza rota.

Si continua usando la unidad en estas condiciones, podría causar un incendio o descarga eléctrica.

- Desconecte el enchufe del cable de alimentación de la toma de corriente y, a continuación, contacte con su distribuidor para realizar reparaciones.
- Para cortar el suministro eléctrico a la pantalla de forma completa, debe desconectar el cable de alimentación de la toma de corriente.
- Nunca repare la unidad usted mismo, ya que es peligroso.
- Para poder desconectar el cable de alimentación de forma inmediata, utilice una toma de corriente de fácil acceso.

No toque la unidad directamente con la mano cuando esté dañada.

- Podría provocar una descarga eléctrica.

No pegue objetos extraños en la pantalla.

- No inserte ningún objeto metálico o inflamable en las ranuras de ventilación ni los deje caer sobre la pantalla, ya que podría provocar un incendio o una descarga eléctrica.

No retire la cubierta (carcasa) ni la modifique.

- En el interior de la pantalla hay voltajes altos que pueden causar incendios o descargas eléctricas. Para cualquier trabajo de revisión, ajuste o reparación, por favor contacte con su distribuidor de Panasonic local.

Asegúrese de que el enchufe de alimentación es fácilmente accesible.

El enchufe de alimentación debe conectarse a una toma de corriente con conexión a tierra de protección.

No utilice ningún cable de alimentación que no sea el proporcionado con esta unidad.

- De lo contrario, podría causar un cortocircuito, calentamiento, etc., y provocar un incendio o descarga eléctrica.

No utilice el cable de alimentación proporcionado con otros dispositivos.

- De lo contrario, podría causar un cortocircuito, calentamiento, etc., y provocar un incendio o descarga eléctrica.

Limpie el enchufe del cable de alimentación regularmente para evitar que se ensucie de polvo.

- Si se acumula polvo en el enchufe, la humedad resultante podría provocar un cortocircuito, lo cual podría provocar una descarga eléctrica o un incendio. Desconecte el enchufe del cable de alimentación de la toma de corriente y límpielo con un paño seco.

No manipule el cable de alimentación con las manos mojadas.

- Si lo hace, podría causar cortocircuitos.

Introduzca de forma segura el enchufe del cable de alimentación (lado del enchufe) y el conector del cable de alimentación (lado de la unidad principal) hasta el fondo.

- Si el enchufe no está conectado totalmente, puede causar sobrecalentamiento y, por lo tanto, un incendio. Si el enchufe tiene daños o la toma de corriente de la pared está suelta, no deben usarse.
- Asegúrese de que el conector del cable de alimentación está bloqueado tanto en el lado izquierdo como en el derecho.

No haga nada que pueda dañar el cable de alimentación o el enchufe del cable de alimentación.

- No cause daños al cable, ni lo modifique, tampoco coloque objetos pesados encima ni lo caliente, no coloque objetos calientes cerca, no lo tuerza ni lo doble y no tire excesivamente de él. Si lo hace, podría provocar un incendio o una descarga eléctrica. Si el cable de alimentación se daña, llévelo a reparar a su distribuidor de Panasonic local.

No toque el cable de alimentación o la clavija directamente con la mano cuando estén dañados.

- Si lo hace, podría causar descargas eléctricas o incendios debido a cortocircuitos.

Mantenga las pilas AAA/R03/LR03 (suministradas) fuera del alcance de los niños. Si se tragan de forma accidental, pueden causar efectos dañinos en el cuerpo humano.

- Por favor, contacte con un médico de forma inmediata si sospecha que algún niño se ha tragado un tornillo.

Para evitar la propagación de fuego, mantenga velas u otro tipo de llamas lejos de este producto en todo momento.



## PRECAUCIÓN

**No coloque ningún objeto encima de la pantalla.**

**La ventilación no debe obstruirse tapando las ranuras de ventilación con objetos como periódicos, manteles y cortinas.**

- De lo contrario, podría causar sobrecalentamiento y provocar un incendio o daños en la pantalla.

Para una ventilación suficiente, consulte la página 7.

**No coloque la pantalla donde pueda resultar dañada por la sal o algún gas corrosivo.**

- De lo contrario, la pantalla podría caerse debido a la corrosión y quedar dañada. Además, la unidad se podría averiar.

**Se requiere la siguiente cantidad de personas para transportar o desembalar esta unidad.**

**(modelo de 80 pulgadas) : 4**

**(modelo de 70 pulgadas) : 2**

- Si esto no se tiene en cuenta, la unidad podría caerse y causar lesiones.

**Cuando desconecte el cable de alimentación, tire siempre del enchufe (lado del enchufe de pared) y del conector (lado de la unidad principal).**

- Tirar del cable podría dañar el cable y provocar descargas eléctricas o incendios debido a cortocircuitos.

**Asegúrese de desconectar todos los cables y accesorios de prevención por si vuelca antes de mover la pantalla.**

- Si la unidad se desplaza con alguno de los cables conectados, éstos podrían dañarse, y podrían provocar un incendio o una descarga eléctrica.

**Desconecte el cable de alimentación de la toma de corriente como precaución de seguridad antes de realizar cualquier tipo de limpieza.**

- De lo contrario, podría sufrir descargas eléctricas.

**No se suba encima de la pantalla ni se cuelgue de ella ni del pedestal.**

- Podría volcarse o romperse y causar lesiones. Tenga especial cuidado con los niños.

**No invierta la polaridad (+ y -) de la pila cuando la inserte.**

- Un mal manejo de la pila podría causar su explosión o fuga, provocando un incendio, lesiones o daños en las propiedades circundantes.
- Inserte la pila correctamente tal como se indica. (consulte la página 10)

**No utilice pilas con la cubierta exterior pelada o retirada.**

- Un mal manejo de las pilas podría causar cortocircuitos y provocar incendios, lesiones o daños a las propiedades cercanas.

**Retire las pilas del mando a distancia cuando no vaya a usarlo durante un largo período de tiempo.**

- Las pilas pueden tener fugas, calentarse, encenderse o estallar, causando un incendio o daños a las propiedades circundantes.

**Retire las pilas usadas del mando a distancia de inmediato.**

- Si deja las pilas dentro, podrían sufrir fugas, calentarse o explotar.

**No queme ni rompa las pilas.**

- Las pilas no deben ser expuestas a un calor excesivo como el de los rayos del sol, fuego o similares.

**No coloque la pantalla boca abajo.**

**No coloque la unidad con el panel de cristal líquido mirando hacia arriba.**

# Precauciones de uso

## Precauciones al instalar

### No instale la pantalla en el exterior.

- La pantalla está diseñada para el uso en interiores.

### Instale esta unidad en un lugar que pueda soportar su peso.

- La caída o el vuelco de la unidad pueden causar daños.

### Temperatura ambiente para utilizar esta unidad

- Al utilizar la unidad cuando está por debajo de 1 400 m (4 593 pies) por encima del nivel del mar: de 0 °C a 40 °C (entre 32 °F y 104 °F)
- Al utilizar la unidad en altitudes elevadas (1 400 m (4 593 pies) y alturas superiores, y por debajo de 2 800 m (9 186 pies) por encima del nivel del mar): de 0 °C a 35 °C (entre 32 °F y 95 °F)

### No instale la unidad cuando está a 2 800 m (9 186 pies) o más por encima del nivel del mar.

- De lo contrario, se podría acortar la vida de las piezas internas y provocar fallos de funcionamiento.

### No aceptamos responsabilidad alguna por ningún daño en el producto, etc. provocado por caídas en el entorno de instalación aunque esté dentro del periodo de garantía.

### ¡Realice el transporte solo en posición vertical!

- Si transporta la unidad con el panel de cristal líquido mirando hacia arriba o hacia abajo, puede provocar daños en el conjunto de circuitos.

### No agarre el panel de cristal líquido.

- No presione el panel de cristal líquido con fuerza ni lo empuje con un objeto afilado. Si se aplica demasiada fuerza al panel de cristal líquido, la visualización de la pantalla podría resultar irregular y provocar un error de funcionamiento.

### No instale el producto en un lugar expuesto a la luz solar directa.

- Si la unidad está expuesta a la luz solar directa, incluso en interiores, el aumento de la temperatura del panel de cristal líquido podría producir una avería.

### Espacio necesario para la ventilación

- Cuando utilice el pedestal, deje un espacio de 10 cm (3 15/16") o más en las partes superior, izquierda y derecha, y de 5 cm (1 31/32") o más en la parte posterior y deje también espacio entre la parte inferior de la pantalla y la superficie de la mesa.

Si utiliza otro método de instalación (montaje en pared, etc.), siga el manual correspondiente. (Si el manual de instalación no ofrece indicaciones concretas de la dimensión de la instalación, deje un espacio de 10 cm (3 15/16") o más en la parte superior, inferior, izquierda y derecha, y deje 5 cm (1 31/32") o más en la parte posterior).

Distancia mínima:

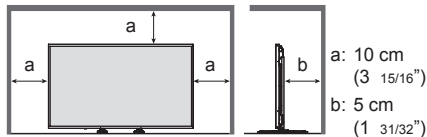

- Se garantiza el funcionamiento de esta unidad a una temperatura ambiente de hasta 40 °C (104 °F). Al instalar la unidad en una carcasa o un bastidor, asegúrese de proporcionar una ventilación adecuada con un ventilador de refrigeración o un agujero de ventilación para que la temperatura circundante (dentro de la carcasa o el bastidor), incluyendo la temperatura de la superficie delantera del panel de cristal líquido, pueda mantenerse a 40°C (104 °F) o menos.

### Acerca de los tornillos usados cuando se utiliza un soporte para colgar de la pared que cumple con las normas VESA

Modelo en pulgadas	Paso del tornillo para la instalación	Profundidad del agujero del tornillo	Tornillo (cantidad)
80	600 mm × 400 mm	12 mm	M6 (4)
70	400 mm × 400 mm	12 mm	M6 (4)

## Utilización

### Tenga cuidado con la estructura móvil del indicador de encendido y del sensor del mando a distancia.

- Como ajuste predeterminado de fábrica, el indicador de encendido y el sensor del mando a distancia se almacenan en la unidad principal. Para un uso normal, extraiga el sensor del mando a distancia del lateral de la unidad principal utilizando la palanca del panel trasero. En función del estado de configuración como, por ejemplo, al utilizar la multipantalla, almacene el sensor del mando a distancia en la unidad principal. (consulte la página 15)

### En función de las condiciones de humedad o de temperatura, puede que se observe un brillo irregular. Esto no es un error de funcionamiento.

- Esta irregularidad desaparecerá al aplicar corriente de forma continua. En caso contrario, consulte con su distribuidor.

### Si va a estar sin usar la pantalla un periodo de tiempo prolongado, desconecte el cable de alimentación de la toma de corriente.

**Puede producirse ruido de imagen si conecta o desconecta los cables que están conectados a los terminales de entrada que no esté viendo en ese momento, o si enciende o apaga el equipo de vídeo, pero esto no es un error de funcionamiento.**

## Notas sobre cómo utilizar la LAN con cable

**Al instalar la pantalla en un lugar en el que suele producirse electricidad estática, tome suficientes medidas para eliminarla antes de empezar a utilizar la pantalla.**

- Si la pantalla se utiliza en una ubicación en la que la electricidad estática ocurre con frecuencia como, por ejemplo, sobre un tapete, la comunicación DIGITAL LINK o de la LAN con cable se desconectará de forma más habitual. En ese caso, elimine la electricidad estática y la fuente de ruido que puedan causar problemas utilizando una alfombrilla antiestática, y vuelva a conectar DIGITAL LINK o la LAN con cable.
- En raras ocasiones, la conexión LAN se desactiva debido a ruido o electricidad estática. En ese caso, apague la pantalla y los dispositivos conectados una vez y, a continuación, vuelva a encenderla.

**Es posible que la pantalla no funcione de forma adecuada debido a una fuerte onda de radio procedente de la radio o de la estación emisora.**

- Si hay instalaciones o equipos, que emitan una fuerte onda de radio, cerca de la ubicación de instalación, instale la pantalla en una ubicación que esté lo suficientemente lejos de la fuente de la onda de radio. O bien, envuelva el cable LAN conectado al terminal DIGITAL LINK / LAN utilizando una pieza de lámina metálica o un tubo de metal, cuyos extremos estén conectados a tierra.

## Petición con respecto a la seguridad

**Al usar esta unidad, tome medidas de seguridad contra los siguientes incidentes.**

- Filtración de información personal a través de esta unidad
- Funcionamiento no autorizado de esta unidad por parte de terceros con malas intenciones
- Interferencia o detención de esta unidad por parte de terceros con malas intenciones

**Tome medidas de seguridad adecuadas.**

- Establezca una contraseña para el control de LAN y restrinja los usuarios que puedan conectarse.
- Cree una contraseña que resulte lo más difícil posible de adivinar.
- Cambie la contraseña periódicamente.
- Panasonic Corporation o sus empresas filiales nunca le pedirán directamente su contraseña. No divulgue su contraseña en caso de recibir solicitudes.
- La red de conexión debe asegurarse mediante un cortafuegos, etc.
- Al eliminar el producto, inicialice los datos antes de eliminarlo. [Shipping]

## LightID

- Cuando se utilice un lector de código de barras láser, evite que la superficie del código de barras esté expuesta a la luz de la pantalla. La lectura del código de barras podría resultar imposible o incorrecta.
- Cuando se grabe la pantalla con una cámara de seguridad, etc., podría aparecer un patrón a rayas en la imagen capturada.
- En una ubicación expuesta a la luz solar directa o en un entorno de luz brillante, el LightID podría no recibirse o el rendimiento de la recepción para el LightID podría degradarse debido a la influencia de la luz del entorno.

## Limpieza y mantenimiento

**Desconecte primero la clavija de alimentación de la toma de corriente.**

**Frote suavemente la superficie del panel de cristal líquido o del armario utilizando un paño suave para eliminar la suciedad.**

- Para eliminar la suciedad difícil o las huellas dactilares en la superficie del panel de cristal líquido, humedezca un paño con detergente neutro diluido (1 parte de detergente por cada 100 partes de agua), escurra bien el paño y, a continuación, limpie la suciedad. Por último, limpie toda la humedad con un paño seco.
- Si entran gotas de agua en el interior de la unidad, podrían producirse problemas de funcionamiento.

### Nota

- La superficie del panel de cristal líquido ha sido especialmente tratada. No utilice un paño áspero ni frote la superficie con demasiada fuerza, ya que podría rayar la superficie.

**Uso de un paño químico**

- No utilice un paño químico para la superficie del panel de cristal líquido.
- Siga las instrucciones para limpiar la carcasa con un paño químico.

**Evite el contacto con sustancias volátiles, como aerosoles para insectos, disolventes o diluyentes.**

- Esto podría degradar la calidad de la superficie o causar el desprendimiento de la pintura. Además, no permita que entre en contacto con sustancias de caucho ni cloruro de polivinilo durante mucho tiempo.

## Eliminación

**Para eliminar el producto, consulte a su distribuidor o autoridades locales acerca de los métodos de eliminación adecuados.**



# Función de esta unidad

- Esta unidad está equipada con una función que transmite señales LightID.

LightID es un tipo de tecnología de transmisión de luz visible que permite transmitir información de manera estable a alta velocidad mediante parpadeos de luz. Panasonic ofrece "LinkRay Service" para el siguiente uso.

La recepción de señales LightID transmitidas desde esta unidad utilizando las cámaras de dispositivos (smartphone/tablet) y el software de aplicación dedicado permitirán obtener contenido asociado con las señales LightID, y lo visualizarán en las pantallas de dichos dispositivos.

Para obtener más información sobre "LinkRay Service", consulte el sitio web de Panasonic (<https://panasonic.net/cns/LinkRay/>).

## Nota

- Se requiere un contrato independiente para utilizar "LinkRay Service".
- Se requiere el software de aplicación del smartphone, "LinkRay - LightID Solution". Busque "LinkRay" en App Store o Google Play y descargue el software. Para obtener la información más reciente acerca de los dispositivos con confirmación de funcionamiento normal, consulte el sitio web de Panasonic (<https://panasonic.net/cns/LinkRay/>).

# Accesorios

## Suministro de accesorios

Compruebe que tiene los accesorios y elementos mostrados.

### Manual de instrucciones (CD-ROM × 1)

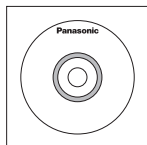

### Transmisor de mando a distancia × 1

- DPVF1615ZA



### Cable de conversión con minenchufe de 4 clavijas × 1

- DPVF1652ZA



### Pilas del transmisor de mando a distancia × 2

(Tipo AAA/R03/LR03)

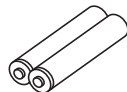

### Abrazadera × 3

- DPVF1056ZA

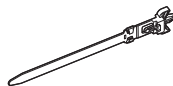

### Cable de alimentación

(2 m aprox.)

TH-80SF2HU

TH-70SF2HU

- 1JP155AF1W

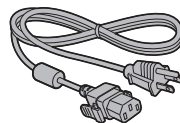

TH-80SF2HW

TH-70SF2HW

- 1JP155AF1W

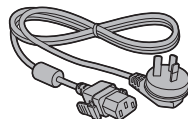

- 2JP155AF1W

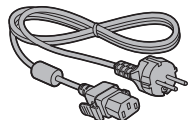

- 3JP155AF1W

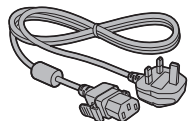

## Atención

- Almacene las piezas pequeñas en el lugar adecuado y fuera del alcance de los niños pequeños.
- Las referencias de los accesorios pueden cambiar sin previo aviso. (La referencia real puede ser diferente de las mostradas más arriba).
- En caso de que pierda accesorios, cómprelos en su distribuidor. (Disponibles en el servicio de atención al cliente)
- Deseche los materiales de embalaje de forma adecuada después de desembalar los artículos.

## Pilas del mando a distancia

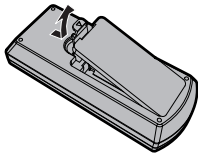

Abra la tapa de las pilas.

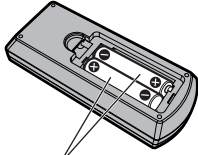

Inserte las pilas y cierre la tapa.

(Insértelas empezando desde la parte  $\ominus$ ).

Tipo AAA/R03/LR03

### Nota

- La instalación incorrecta de las pilas puede causar una fuga o corrosión que dañará el mando a distancia.
- La eliminación de las pilas debe realizarse de forma ecológica.

### Tenga en cuenta las precauciones siguientes.

1. Las pilas siempre deben sustituirse de dos en dos.
2. No combine pilas usadas con nuevas.
3. No mezcle tipos de pilas distintos (ejemplo: pilas de dióxido de manganeso con pilas alcalinas, etc.).
4. No intente cargar, desmontar o quemar pilas usadas.
5. No queme ni rompa las pilas. Además, las pilas no deben ser expuestas a un calor excesivo como el de los rayos del sol, fuego o similares.

## Precauciones al mover la pantalla

La pantalla dispone de asas para el transporte. Sujételas al moverla.

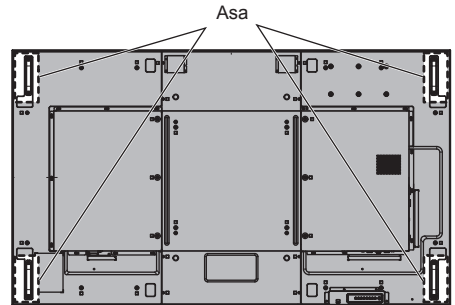

### Nota

- No sujete otras partes distintas de las asas.
- Se requiere la siguiente cantidad de personas para transportar esta unidad.

modelo de 60 pulgadas : 4

modelo de 70 pulgadas : 2

Si esto no se tiene en cuenta, la unidad podría caerse y causar lesiones.

- Al transportar la unidad, mantenga el panel de cristal líquido en posición vertical.

Si transporta la unidad con la superficie del panel de cristal líquido mirando hacia arriba o hacia abajo, puede provocar la deformación del panel o daños internos.

- No sujete los marcos superior, inferior, derecho e izquierdo, ni las esquinas de la unidad. No sujete la superficie delantera del panel de cristal líquido. No golpee tampoco estas partes.

Si lo hace, el panel de cristal líquido puede resultar dañado.

Así como rajarse, lo que puede provocar lesiones.

# Perno de anilla (modelo de 80 pulgadas)

La pantalla incluye orificios para insertar pernos de anilla (M10). Utilícelos durante la instalación para colgar la pantalla.

Utilice el perno de anilla solamente para una suspensión temporal o un movimiento para la instalación. No puede utilizarse para una instalación de suspensión permanente.

## Nota

- Los modelos de 80 pulgadas tienen orificios para acoplar los pernos de anilla. Los modelos de 70 pulgadas no los tienen.

Posiciones de montaje de los pernos de anilla (disponibles en los comercios)

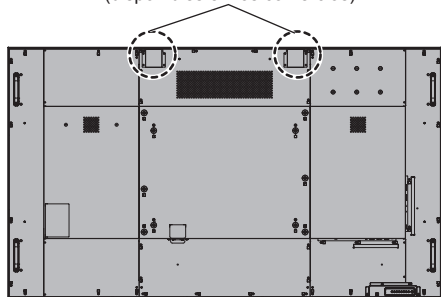

## Nota

- La instalación debe realizarla un profesional de instalaciones.
- No suspenda la pantalla utilizando únicamente 1 perno de anilla.
- Utilice pernos de anilla M10 de venta en los comercios con una longitud del vástago de 12 mm a 25 mm que cumplan las condiciones de carga en cuanto a calidad del producto.
- Utilice pernos de anilla ISO 3266 estándar. Además, utilice piezas ISO estándar (cable, etc.) para la suspensión.
- El ángulo de suspensión debería ser de 60° o más.
- Tras la instalación, retire los pernos de anilla y tape los orificios con las tapas de los pernos de anilla que había quitado al insertarlos.

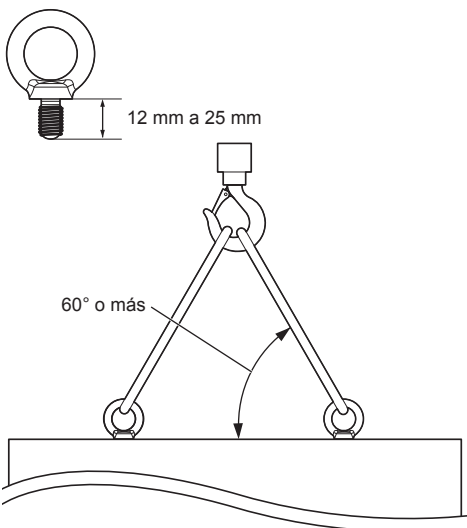

# Conexiones

## Conexión y fijación del cable de CA / Fijación del cable

Parte trasera de la unidad

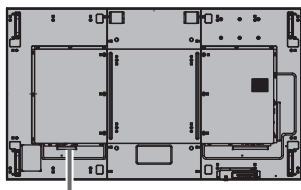

### Fijación del cable de CA

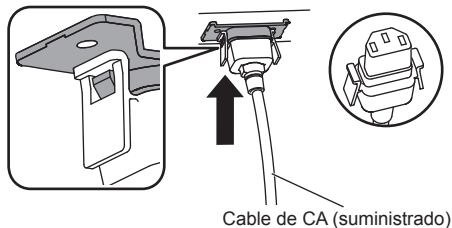

#### Enchufe el conector en la pantalla.

Enchufe el conector hasta que encaje.

#### Nota

- Asegúrese de que el conector está bloqueado tanto en el lado izquierdo como en el derecho.

#### Desenchufe el cable de CA

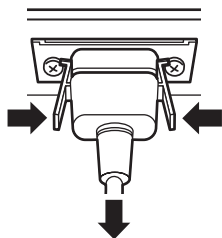

Desenchufe el conector presionando los dos pestillos.

#### Nota

- No utilice un cable de CA que tenga los pestillos dañados. Si se utiliza con los pestillos dañados, podría producirse una mala conexión entre el conector del cable de CA y el terminal AC IN. Para obtener más información sobre el cable de CA, consulte con el distribuidor al que haya comprado el producto.
- Cuando desconecte el cable de CA, asegúrese absolutamente de desconectar primero la clavija del cable de CA del enchufe.
- El cable de CA suministrado es para su uso exclusivo con esta unidad. No lo utilice con otros fines.

## Fijación del cable

### Nota

- Se suministran 3 abrazaderas con esta unidad. Ajuste los cables en las 3 ubicaciones mediante los orificios para las abrazaderas, tal y como se muestra a continuación.

Si necesita más abrazaderas, cómprelas en su distribuidor. (Disponibles en el servicio de atención al cliente)

(modelo de 80 pulgadas)



(modelo de 70 pulgadas)

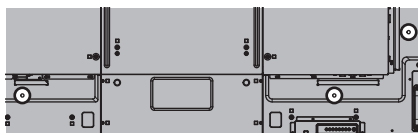

### 1. Acople la abrazadera



#### Para retirar de la unidad:

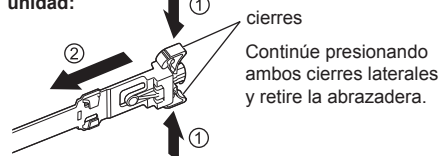

### 2. Ate los cables

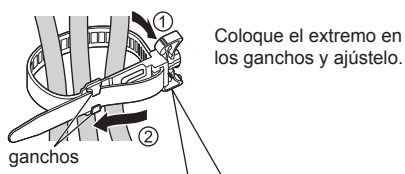

#### Para aflojar:

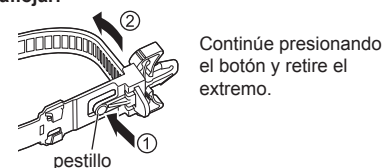

## Conexión del equipo de vídeo

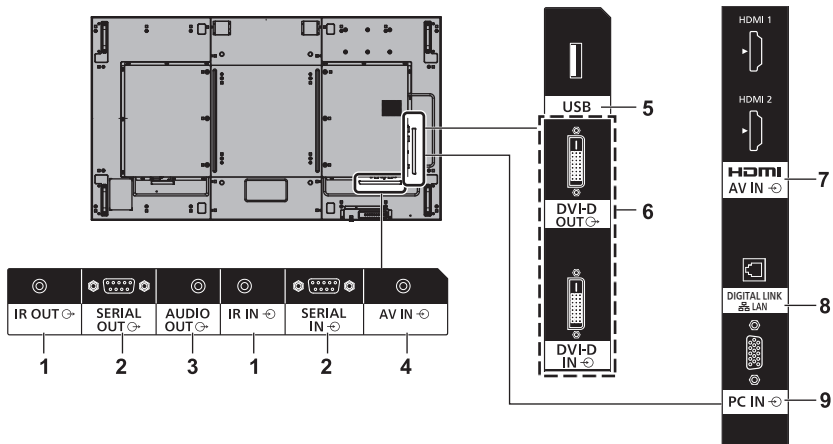

**1 IR IN, IR OUT:** **Terminal de entrada/salida de señal infrarroja**  
Utilícelo cuando controle más de una pantalla con un solo mando a distancia.

**2 SERIAL IN, SERIAL OUT:** **Terminal de entrada/salida SERIAL**  
Controle la pantalla estableciendo conexión con el PC.

**3 AUDIO OUT:** **Terminal de salida de audio analógico**  
Conecte a un equipo de audio con terminal de entrada de audio analógico.

**4 AV IN:** **Terminal de entrada de audio/video compuesto**  
Conecte al equipo de vídeo con una salida de señal compuesta. La entrada de audio se comparte con AV IN, DVI-D IN y PC IN.

**5 USB:** **Terminal USB**  
Conecte la memoria USB para usar "Reproductor medios USB" o "Visualizador de memoria". Asimismo, esto se puede utilizar para suministrar una potencia de hasta 5 V/1A a un dispositivo externo cuando se visualiza la imagen.

**6 DVI-D IN, DVI-D OUT:** **Terminal de entrada/salida DVI-D**  
Conecte al equipo de vídeo con una salida DVI-D. Asimismo, al mostrar la imagen encadenando en forma de margarita varias pantallas, conéctese a la otra pantalla (DVI-D OUT). La función de salida DVI-D se activa únicamente para la entrada DVI. Tenga en cuenta que esta no se emitirá si se selecciona la entrada HDMI o DIGITAL LINK.

**7 AV IN (HDMI 1, HDMI 2):** **Terminal de entrada HDMI**  
Conecte al equipo de vídeo, como VCR o reproductor DVD, etc.

**8 DIGITAL LINK / LAN:** **Terminal DIGITAL LINK/LAN**  
Controle la pantalla estableciendo conexión con la red. También se puede conectar a un dispositivo que envíe señales de vídeo y audio a través del terminal DIGITAL LINK.

**9 PC IN:** **Terminal de entrada de PC**  
Conecte al terminal de vídeo de PC, equipo de vídeo con salida "YPbPr / YCbCr" o "RGB".

## Antes de la conexión

- Antes de conectar los cables, lea atentamente las instrucciones de funcionamiento para el dispositivo externo que desea conectar.
- Apague todos los dispositivos antes de conectar los cables.
- Tenga en cuenta los siguientes puntos antes de conectar los cables. De no hacerlo, podría producirse un error de funcionamiento.
  - Al conectar un cable a la unidad o a un dispositivo conectado a ella, toque cualquier objeto metálico cercano para eliminar la electricidad estática de su cuerpo antes de comenzar a trabajar.
  - No utilice cables innecesariamente largos para conectar un dispositivo a la unidad o al cuerpo de la unidad. Cuanto más largo sea el cable, más susceptible será al ruido. Dado que utilizar un cable dañado lo convierte en una antena, es más susceptible al ruido.
  - Al conectar los cables, introdúzcalos rectos en el terminal de conexión del dispositivo de conexión de modo que se conecte primero la tierra.
- Adquiera cualquier cable necesario para conectar el dispositivo externo al sistema que no se suministre con el dispositivo ni esté disponible como opción.
- Si la forma exterior del enchufe de un cable de conexión es grande, puede entrar en contacto con la periferia, como una cubierta trasera o el enchufe de un cable de conexión adyacente. Utilice un cable de conexión con el tamaño adecuado de enchufe para la alineación del terminal.
- Al conectar el cable LAN con cubierta de enchufe, tenga en cuenta que la cubierta podría entrar en contacto con la cubierta trasera y podría resultar difícil desconectarlo.
- Si las señales de vídeo de un equipo de vídeo contienen demasiadas fluctuaciones, las imágenes en pantalla podrían oscilar. En este caso, debe conectarse un corrector de base temporal (TBC).
- Cuando las señales de sincronización que salen de un PC o de un equipo de vídeo están distorsionadas (por ejemplo, al cambiar los ajustes de la salida de vídeo), el color del vídeo puede verse distorsionado temporalmente.
- La unidad acepta señales de vídeo compuesto, señales YP<sub>B</sub>PR/YC<sub>B</sub>CR (PC IN), señales RGB analógicas (PC IN) y señales digitales.
- Algunos modelos de PC no son compatibles con la unidad.
- Utilice un compensador de cable cuando conecte dispositivos a la unidad utilizando cables largos. De lo contrario, la imagen podría no visualizarse correctamente.

# Identificación de los controles

## Pantalla

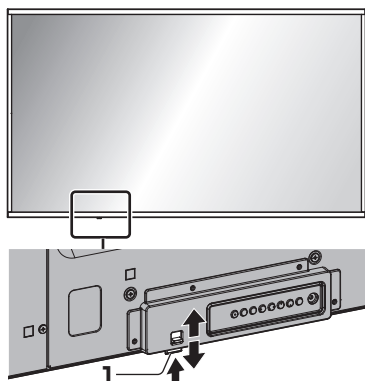

- Deslice la palanca situada en el panel trasero para extraer el indicador de encendido y el sensor del mando a distancia.

Para almacenarlos, deslice la misma palanca o empuje directamente en la superficie inferior del sensor del mando a distancia.

### Nota

- Para un uso normal, extraiga el indicador de encendido y el sensor del mando a distancia del lateral de la unidad principal utilizando la palanca del panel trasero. En función del estado de configuración como, por ejemplo, al utilizar la multipantalla, almacénelos en la unidad principal.

## 1 Indicador de encendido/Sensor del mando a distancia

El indicador de encendido se iluminará.

**Cuando la unidad está encendida (Botón de Encendido / Apagado alimentación de red: ON)**

- Se visualiza la imagen: Verde
- Apagado (espera) con el mando a distancia:
  - Cuando [Network control] está ajustado en [Apagado]: Rojo
  - Cuando [Network control] está ajustado en [Encendido]: Naranja (rojo/verde)
- Apagado con la función "Energía monitor": Naranja (rojo/verde)

**Cuando la unidad está apagada (Botón de Encendido / Apagado alimentación de red: OFF): Ninguna luz**

### Nota

- Incluso si la unidad se apaga y el indicador de encendido está apagado, algunos de los circuitos están en estado de encendido.
- Cuando el indicador de encendido se muestra en naranja, el consumo de energía durante el modo de espera es, en general, más elevado que cuando el indicador de encendido está en rojo.

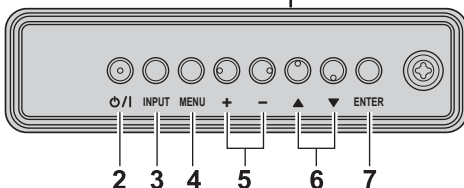
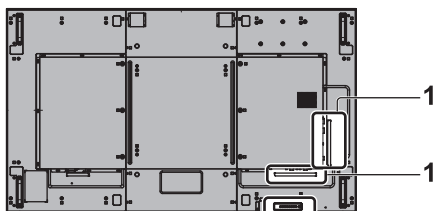

modelo de 80 pulgadas



modelo de 70 pulgadas



## 1 Terminal de entrada/salida externa

Se conecta al equipo de vídeo, PC, etc. (consulte la página 13)

## 2 <Botón de Encendido / Apagado alimentación de red> (⏻/⏻)

Enciende/apaga la unidad.

## 3 <INPUT (Unidad)>

Selecciona el dispositivo conectado.

## 4 <MENU (Unidad)>

Muestra la pantalla de menú.

## 5 <+> (Unidad) / <-> (Unidad)>

Ajusta el volumen.

En la pantalla principal, cambia los ajustes o ajusta su nivel.

## 6 <▲ (Unidad)> / <▼ (Unidad)>

Selecciona el elemento de ajuste en la pantalla de menú.

## 7 <ENTER (Unidad)>

Configura el elemento en la pantalla de menú.

Cambia el modo de aspecto.

## 8 Altavoces integrados

modelo de 80 pulgadas

El sonido se emite hacia atrás.

modelo de 70 pulgadas

El sonido se emite hacia abajo.

### Nota

- Para emitir sonido por los altavoces integrados de la unidad, asegúrese de establecer [Elegir salida] en el menú [Sonido] en [Altavoces].

## Transmisor de mando a distancia

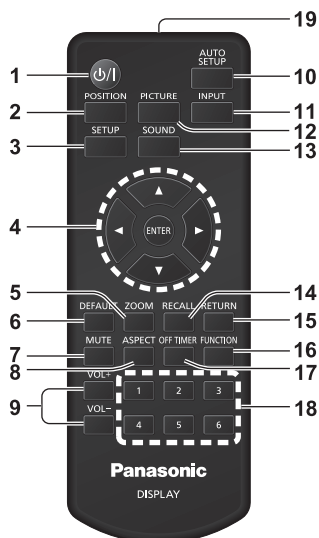

### 1 Standby (ENCENDIDO/APAGADO) (⏻/⏻)

- Enciende o apaga la unidad cuando está encendida en el <Botón de Encendido / Apagado alimentación de red>. (consulte la página 18)

### 2 POSITION

### 3 SETUP

### 4 ENTER / Botones de cursor (▲▼◀▶)

- Permite utilizar las pantallas de menú.

### 5 ZOOM

- Entra en el modo de zoom digital.

### 6 DEFAULT

- Restablece los ajustes de imagen, sonido, etc. a los valores predeterminados.

### 7 MUTE

- Modo silencioso encendido / apagado.

### 8 ASPECT

- Ajusta el aspecto.

### 9 VOL + / VOL -

- Ajusta el nivel de volumen del sonido.

### 10 AUTO SETUP

- Ajusta automáticamente la posición o el tamaño de la pantalla.

### 11 INPUT

- Cambia la entrada que se muestra en la pantalla.

### 12 PICTURE

### 13 SOUND

### 14 RECALL

- Muestra el estado actual del ajuste del modo de entrada, modo de aspecto, etc.

### 15 RETURN

- Permite volver al menú anterior.

### 16 FUNCTION

- Muestra [Guía de botones de funciones].

### 17 OFF TIMER

- Cambia al modo de espera tras un período fijo.

### 18 Botones numéricos (1 - 6)

- Se utilizan como botones de acceso directo asignando operaciones que se utilizan frecuentemente.

### 19 Emisión de señal

#### Nota

- En este manual, los botones del mando a distancia y la unidad están indicados como <>.

(Ejemplo: <INPUT>.)

La operación se explica principalmente mediante los botones del mando a distancia pero también puede utilizarse con los botones de la unidad cuando existen los mismos botones.



# Controles básicos

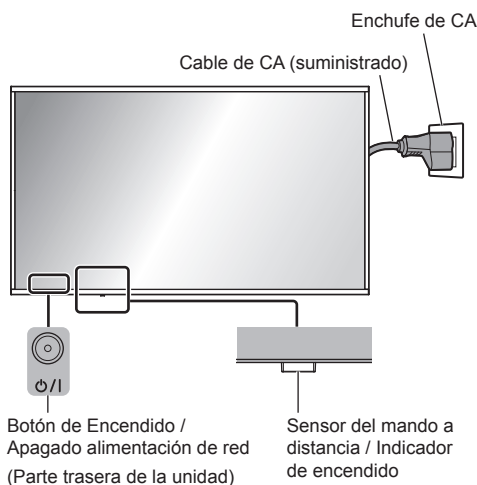

Para utilizar el mando a distancia apunte con él hacia el sensor del mando a distancia de la unidad.

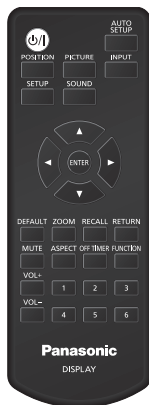

## Nota

- Para un uso normal, extraiga el sensor del mando a distancia del lateral de la unidad principal utilizando la palanca del panel trasero. (consulte la página 15)
- No coloque ningún obstáculo entre el sensor del mando a distancia de la unidad principal y el mando a distancia.
- Utilice el mando a distancia frente al sensor del mando a distancia o desde una zona en que pueda verse el sensor.
- Al dirigir el mando a distancia directamente al sensor del mando a distancia de la unidad principal, la distancia desde la parte delantera del sensor del mando a distancia debería ser inferior a 7 m aproximadamente. En función del ángulo, la distancia de funcionamiento puede ser más corta.

- No someta el sensor del mando a distancia de la unidad principal a la luz solar directa ni a luces fluorescentes fuertes.

## 1 Conecte el enchufe del cable de CA a la pantalla.

(consulte la página 12)

## 2 Conecte el enchufe en el enchufe de pared.

### Nota

- Los tipos de enchufes principales difieren en función del país. Por lo tanto, el enchufe de alimentación mostrado a la izquierda podría no ser del tipo correspondiente a su unidad.
- Cuando desconecte el cable de CA, asegúrese absolutamente de desconectar primero la clavija del cable de CA del enchufe.
- Los ajustes podrían no guardarse si el enchufe de alimentación se desconecta de inmediato tras cambiar los ajustes con el menú en pantalla. Desconecte el enchufe de alimentación una vez transcurrido un período suficiente de tiempo. Alternativamente, desconecte el enchufe de alimentación tras apagar la unidad con el mando a distancia, el control RS-232C o el control LAN.

## 3 Pulse el <Botón de Encendido / Apagado alimentación de red> (⏻/⏿) en la unidad para encenderla.

- Indicador de encendido: Verde (se visualiza la imagen)
- Cuando la unidad está encendida, el indicador de encendido se ilumina y es posible utilizar el mando a distancia.
- Cuando el indicador de encendido se ilumina, no es necesario pulsar el <Botón de Encendido / Apagado alimentación de red> (⏻/⏿) en la unidad. Utilice el mando a distancia de modo que el indicador de encendido se ponga verde (se visualiza la imagen).

## ■ Para apagar/encender la unidad con el mando a distancia

### Para encender la unidad

- Cuando la unidad está encendida (indicador de encendido: rojo o naranja), pulse el <Standby (ENCENDIDO/APAGADO)> (⏻/⏻) y, a continuación, la imagen se visualizará.
- Indicador de encendido: Verde (se visualiza la imagen)

### Para apagar la unidad

- Cuando la unidad está encendida (indicador de encendido: verde), pulse el <Standby (ENCENDIDO/APAGADO)> (⏻/⏻) y, a continuación, la unidad se apagará.
- Indicador de encendido: Rojo (espera)

#### Nota

- Durante la operación de la función “Energía monitor”, el indicador de encendido se vuelve naranja en estado apagado.
- Una vez desconectado el enchufe de alimentación, el indicador de encendido puede permanecer encendido durante un rato. Esto no es un error de funcionamiento.
- Pulse el <Botón de Encendido / Apagado alimentación de red> (⏻/⏻) de la unidad para apagarla cuando esté encendida o en modo de espera.

## ■ Cuando se enciende la unidad por primera vez

Se visualizará la siguiente pantalla.

### 1 Seleccione el idioma con ▲ ▼ y pulse <ENTER>.



### 2 Para la instalación vertical, seleccione [Vertical] con ▲ ▼ y pulse <ENTER>.

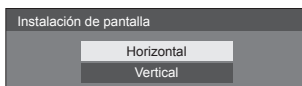

#### Nota

- Una vez ajustados los elementos, las pantallas no se visualizarán al encender la unidad la próxima vez. Cada elemento se puede restablecer en los menús que se indican a continuación.

[Idioma de OSD]

[Instalación de pantalla]

## ■ Mensaje de encendido

El siguiente mensaje podría visualizarse al encender la unidad:

### Precauciones sobre el apagado por inactividad

“Apagado si no hay actividad” está activado.

Cuando la opción [Apagado si no hay actividad] del menú [Configuración] está ajustada en [Activar], se muestra un mensaje de advertencia cada vez que se enciende la unidad.

### Información “Energía monitor”

Último apagado debido a “Energía monitor”.

Cuando la opción “Energía monitor” está operativa, se muestra un mensaje de información cada vez que se enciende la unidad.

Estas pantallas con mensajes pueden ajustarse con el siguiente menú:

- Menú [Options]
  - Power on message(No activity power off)
  - Power on message(Power management)

# Especificaciones

## N.º de modelo

modelo de 80 pulgadas: TH-80SF2HU

modelo de 70 pulgadas: TH-70SF2HU

modelo de 80 pulgadas: TH-80SF2HW

modelo de 70 pulgadas: TH-70SF2HW

## Consumo eléctrico

modelo de 80 pulgadas

380 W

modelo de 70 pulgadas

235 W

### Estado apagado

0,3 W

### Estado de espera

0,5 W

## Panel de la pantalla LCD

modelo de 80 pulgadas

Panel VA de 80 pulgadas (retroalimentación Edge LED) con relación de aspecto de 16:9

modelo de 70 pulgadas

Panel VA de 70 pulgadas (retroalimentación Edge LED) con relación de aspecto de 16:9

## Tamaño de pantalla

modelo de 80 pulgadas

1 771 mm (An) × 996 mm (Al) × 2 032 mm (diagonal) / 69,7" (An) × 39,2" (Al) × 80,0" (diagonal)

modelo de 70 pulgadas

1 538 mm (An) × 865 mm (Al) × 1 765 mm (diagonal) / 60,5" (An) × 34,0" (Al) × 69,5" (diagonal)

## Número de píxeles

2 073 600

(1 920 (Horizontal) × 1 080 (Vertical))

## Dimensiones (An × Al × Prof)

modelo de 80 pulgadas

1 835 mm × 1 060 mm × 82 mm / 72,3" × 41,8" × 3,3"

modelo de 70 pulgadas

1 580 mm × 919 mm × 80 mm / 62,2" × 36,2" × 3,2"

## Masa

modelo de 80 pulgadas

Aprox. 62,0 kg / 135 lb neto

modelo de 70 pulgadas

Aprox. 45,0 kg / 99 lb neto

## Fuente de alimentación

TH-80SF2HU, TH-70SF2HU:

110 – 127 V ~ (110 – 127 V de corriente alterna),  
50/60 Hz

TH-80SF2HW, TH-70SF2HW:

220 – 240 V ~ (220 – 240 V de corriente alterna),  
50/60 Hz

## Condiciones de funcionamiento

### Temperatura

0 °C – 40 °C (32 °F – 104 °F)\*1

### Humedad

20 % – 80 % (sin condensación)

## Condiciones de almacenamiento

### Temperatura

-20 °C – 60 °C (-4 °F – 140 °F)

### Humedad

20 % – 80 % (sin condensación)

## Terminales de conexión

### HDMI 1

### HDMI 2

Conector TIPO A\*2 × 2

Señal de audio:

PCM lineal (frecuencias de muestreo: 48 kHz,  
44,1 kHz, 32 kHz)

### DVI-D IN

DVI-D de 24 contactos × 1:

Conforme a la revisión 1.0 de DVI

Compatible con HDCP 1.1

### DVI-D OUT

DVI-D de 24 contactos × 1:

Conforme a la revisión 1.0 de DVI

Compatible con HDCP 1.1

### AV IN

Miniconector de audio/vídeo de 4 contactos (M3)  
× 1

Vídeo: 1,0 Vp-p (75 Ω)

Audio: Miniconector estéreo (M3) × 1, 0,5 Vrms

Compartido con AV IN, DVI-D IN y PC IN

## PC IN

Mini D-sub de 15 clavijas (compatible con DDC2B)  
× 1

Y/G:

1,0 Vp-p (75 Ω) (con señal de sincronización)

0,7 Vp-p (75 Ω) (sin señal de sincronización)

PB/CB/B:

0,7 Vp-p (75 Ω) (sin señal de sincronización)

PR/CR/R:

0,7 Vp-p (75 Ω) (sin señal de sincronización)

HD/VD:

TTL (alta impedancia)

---

## AUDIO OUT

Miniconector estéreo (M3) × 1, 0,5 Vrms

Salida: Variable ( $-\infty$  – 0 dB)

(1 kHz 0 dB de entrada, carga 10 kΩ)

---

## SERIAL IN

Terminal de control externo

D-sub de 9 contactos × 1:

Compatible con RS-232C

---

## SERIAL OUT

Terminal de control externo

D-sub de 9 contactos × 1:

Compatible con RS-232C

---

## DIGITAL LINK / LAN

RJ45 × 1:

Para conexión de red, compatible con PLink

Método de comunicación:

RJ45, 100BASE-TX

---

## IR IN

Miniconector estéreo (M3) × 1

---

## IR OUT

Miniconector estéreo (M3) × 1

---

## USB

Conector USB × 1, TIPO A

5 V CC / 1 A (USB 3.0 no compatible)

## Sonido

---

### Altavoces

modelo de 80 pulgadas

1,5 cm × 2,5 cm × 1 /  $\phi$ 7 cm × 1

× 2 piezas

modelo de 70 pulgadas

9,6 cm × 2,7 cm × 1

× 2 piezas

### Salida de audio

20 W [10 W + 10 W] (10 % THD)

---

## Transmisor de mando a distancia

### Fuente de alimentación

CC 3 V (pila (tipo AAA/R03/LR03) × 2)

### Rango de funcionamiento

Aprox. 7 m (22,9 pies)

(cuando se utiliza directamente delante del sensor del mando a distancia)

### Masa

Aprox. 63 g / 2,22 oz (incluyendo pilas)

### Dimensiones (An × Al × Prof)

48 mm × 134 mm × 20 mm / 1,89" × 5,28" × 0,76"

\*1: La temperatura ambiente para el uso de esta unidad en altitudes elevadas (1 400 m (4 593 pies) o más y por debajo de 2 800 m (9 186 pies) sobre el nivel del mar): de 0 °C a 35 °C (entre 32 °F y 95 °F)

\*2: VIERA LINK no es compatible.

### Nota

- El diseño y las especificaciones están sujetos a cambios sin previo aviso. La masa y las dimensiones indicadas son aproximadas.

# Licencia de software

---

Este producto incluye el siguiente software:

- (1) el software desarrollado independientemente por o para Panasonic Corporation,
- (2) el software perteneciente a terceros y licenciado a Panasonic Corporation,
- (3) el software con licencia GNU General Public License, versión 2.0 (GPL V2.0),
- (4) el software con licencia GNU LESSER General Public License, versión 2.1 (LGPL V2.1) y/o
- (5) el software de código abierto diferente al software con licencia GPL V 2.0 y/o LGPL V2.1.

El software clasificado como (3) - (5) se distribuye con el objetivo de que sea útil, pero SIN GARANTÍA ALGUNA, ni siquiera la garantía de COMERCIABILIDAD o de IDONEIDAD PARA UN FIN DETERMINADO. Para obtener más información, consulte las condiciones de licencia que se muestran al seleccionar [Software licenses] tras el funcionamiento especificado en el menú [Ajustes] de este producto.

A los tres (3) años de la distribución del producto, Panasonic proporcionará a cualquier tercera parte que se comunique con nosotros en los datos de contacto que se mencionan a continuación, por un cargo que no exceda nuestros costes de realizar la distribución en forma física del código fuente, una copia legible por máquina del código fuente completo cubierto bajo las licencias GPL V2.0, LGPL V2.1 u otras licencias con la obligación de hacerlo, así como el correspondiente aviso sobre derechos de autor de las mismas.

Información de contacto:

oss-cd-request@gg.jp.panasonic.com

## **Aviso sobre AVC/VC-1/MPEG-4**

Este producto dispone de Licencia de Portafolios de Patentes AVC, Licencia de Portafolios Patentes VC-1 y Licencia de Portafolios de Patentes MPEG-4 Visual para el uso personal del consumidor u otros usos en los cuales no recibe remuneración para (i) codificar vídeo de conformidad con el estándar AVC, con el estándar VC-1 y con el estándar MPEG-4 Visual ("vídeo AVC/VC-1/MPEG-4") y/o (ii) decodificar vídeo AVC/VC-1/MPEG-4 que estaba codificado por un consumidor comprometido con actividades personales y/o se obtuvo de un proveedor con licencia para suministrar vídeo AVC/VC-1/MPEG-4. No se otorga licencia ni se da a entender que esta se otorga para ningún otro uso. Se puede obtener información adicional de MPEG LA, LLC. Consulte <http://www.mpegla.com>.

## Atención al Cliente

### Directorio de Atención al Cliente

Obtenga información de productos y asistencia operativa; localice el distribuidor o Centro de Servicio más cercano; compre repuestos y accesorios a través de nuestro Sitio Web para América Latina:

**<http://www.lar.panasonic.com>**

Además puede contactarnos directamente a través de nuestro Contact Center:

<b>Panamá</b>	<b>800-PANA (800-7262)</b>
<b>Colombia</b>	<b>01-8000-94PANA (01-8000-947262)</b>
<b>Ecuador</b>	<b>1800-PANASONIC (1800-726276)</b>
<b>Costa Rica</b>	<b>800-PANA737 (800-7262737)</b>
<b>El Salvador</b>	<b>800-PANA (800-7262)</b>
<b>Guatemala</b>	<b>1-801-811-PANA (1-801-811-7262)</b>
<b>Chile</b>	<b>800-390-602</b> <b>Desde teléfono celular: 797-5000</b>
<b>Venezuela</b>	<b>800-PANA-800 (800-7262-800)</b>
<b>Uruguay</b>	<b>0-800-PANA (0-800-7262)</b>
<b>Perú</b>	<b>0-800-00-PAN (0-800-00726)</b>
<b>Argentina</b>	<b>0800-333-PANA (0800-333-7262)</b> <b>0810-321-PANA (0810-321-7262)</b>
<b>Paraguay</b>	<b>800-11-PANA (800-11-7262)</b>
<b>República Dominicana</b>	<b>809-200-8000</b>

### Servicio en México

Para obtener información en la República de México contáctenos a través de:

**[email: atencion.clientes@mx.panasonic.com](mailto:atencion.clientes@mx.panasonic.com)**

**<http://www.panasonic.com.mx>**

O a través de los siguientes números telefónicos:

**01800-VIP-PANA (01800-847-7262) - Interior**  
**(55) 5000-1200 - México D.F. y Area Metropolitana**

## Eliminación de Aparatos Viejos y de Pilas y Baterías

**Solamente para la Unión Europea y países con sistemas de reciclado.**



Estos símbolos en los productos, su embalaje o en los documentos que los acompañen significan que los productos eléctricos y electrónicos y pilas y baterías usadas no deben mezclarse con los residuos domésticos. Para el adecuado tratamiento, recuperación y reciclaje de los productos viejos y pilas y baterías usadas llévelos a los puntos de recogida de acuerdo con su legislación nacional. En España, los usuarios están obligados a entregar las pilas en los correspondientes puntos de recogida. En cualquier caso, la entrega por los usuarios será sin coste alguno para éstos. El coste de la gestión medioambiental de los residuos de pilas, acumuladores y baterías está incluido en el precio de venta. Si los elimina correctamente ayudará a preservar valuosos recursos y evitará potenciales efectos negativos sobre la salud de las personas y sobre el medio ambiente.

Para más información sobre la recogida u reciclaje, por favor contacte con su ayuntamiento.

Puede haber sanciones por una incorrecta eliminación de este residuo, de acuerdo con la legislación nacional.



### **Nota para el símbolo de pilas y baterías (símbolo debajo)**

Este símbolo puede usarse en combinación con el símbolo químico. En este caso, cumple con los requisitos de la Directiva del producto químico indicado.

### **Información sobre la Eliminación en otros Países fuera de la Unión Europea**

Estos símbolos sólo son válidos dentro de la Unión Europea.

Si desea desechar estos objetos, por favor contacte con sus autoridades locales o distribuidor y consulte por el método correcto de eliminación.

### **AVISO (Sólo Estados Unidos)**

Debido a consideraciones ambientales, puede que deshacerse de este material esté regulado en su comunidad.

Para información sobre la disposición o reciclaje, por favor visite la página web de Panasonic:

<http://www.panasonic.com/environmental>

ó llame al 1-888-769-0149.

### **Registro del cliente**

El número de modelo y número de serie de este producto están en la cubierta trasera. Debe anotar este número de serie en el espacio a continuación y guardar este libro junto con el recibo de compra como registro permanente de su compra para ayudar a identificarlo en el caso de robo o pérdida y para el servicio bajo garantía.

**Número de modelo**

**Número de serie**

### **Para TH-80SF2HU y TH-70SF2HU**

#### **Panasonic System Solutions Company of North America**

Unit of Panasonic Corporation of North America

#### **Oficina ejecutiva:**

Two Riverfront Plaza, Newark, New Jersey 07102

#### **Panasonic Canada Inc.**

5770 Ambler Drive

Mississauga, Ontario

L4W 2T3

### **Para TH-80SF2HW y TH-70SF2HW**

Panasonic Testing Centre

Panasonic Service Europe, a division of Panasonic Marketing Europe GmbH

Winsbergring 15, 22525 Hamburg, F.R. Germany

**Panasonic Corporation**

Web Site: <https://panasonic.net/cns/prodisplays/>

Español