

Provozní pokyny Základní příručka

LCD displej UHD Pro komerční použití

Česky

Model č.	TH-98SQ1W	Model s úhlopříčkou 98"
	TH-86SQ1W	Model s úhlopříčkou 86"
	TH-75SQ1W	Model s úhlopříčkou 75"
	TH-65SQ1W	Model s úhlopříčkou 65"
	TH-55SQ1W	Model s úhlopříčkou 55"
	TH-49SQ1W	Model s úhlopříčkou 49"

Obsah

Důležité bezpečnostní upozornění	2
Bezpečnostní opatření	4
Bezpečnostní opatření při používání	7
Příslušenství	9
Upozornění pro přesouvání	13
Šroub s okem	14
Připojení	15
Představení ovládacích prvků	19
Základní ovládací prvky	22
Specifikace	24
Softwarová licence	27

Přečtěte si před použitím

Další informace o tomto produktu naleznete v dokumentu „Provozní pokyny – Funkční příručka“.

Dokument „Provozní pokyny – Funkční příručka“ si můžete stáhnout na webu Panasonic (<https://panasonic.net/cns/prodisplays/>).

- V češtině je dodáván pouze materiál „Provozní pokyny – Základní příručka“ (tento dokument).

Další informace v jiných jazycích naleznete v souboru „Provozní pokyny – Funkční příručka“.

- Než začnete zařízení používat, přečtěte si tyto pokyny a uchovejte je pro budoucí použití.
- Ilustrace a snímky obrazovky v těchto Provozních pokynech jsou pouze ilustrační a mohou se lišit od skutečnosti.
- Popisné ilustrace v těchto Provozních pokynech byly vytvořeny převážně na základě 98palcového modelu.



4K
PROFESSIONAL
*Skutečné rozlišení:
3840 × 2160p

HDMI™

HEVC™ Advance™
Covered by patents at patentlist.accessadvance.com

Poznámka:

Může dojít ke vzniku retenčního obrazu. Pokud po delší dobu zobrazujete nepohyblivý snímek, může dojít k jeho retenci na obrazovce. Retence po chvíli zmizí, zobrazíte-li opět běžné pohyblivé snímky.

Informace k ochranným známkám

- Microsoft, Windows, Internet Explorer a Microsoft Edge jsou registrované ochranné známky nebo ochranné známky společnosti Microsoft Corporation v USA a/nebo v dalších zemích.
- Mac, macOS a Safari jsou ochranné známky Apple Inc. registrované v USA a v dalších zemích.
- PJLink je registrovaná ochranná známka nebo ochranná známka čekající na schválení v Japonsku, USA a dalších zemích a regionech.
- HDMI, High-Definition Multimedia Interface a logo HDMI jsou ochranné známky nebo registrované ochranné známky společnosti HDMI Licensing Administrator, Inc. v USA a dalších zemích.
- JavaScript je registrovaná ochranná známka nebo ochranná známka společnosti Oracle Corporation a jejích poboček a přidružených společností v USA a/nebo dalších zemích.
- Crestron Connected, logo Crestron Connected, Crestron Fusion, Crestron RoomView a RoomView jsou ochranné známky nebo registrované ochranné známky Crestron Electronics, Inc. v USA a/nebo v dalších zemích.

Ochranné známky je třeba plně respektovat i v případě, že ochranné známky společnosti nebo produktu nebyly konkrétně zmíněny.

Důležité bezpečnostní upozornění

VAROVÁNÍ

- 1) Aby nedošlo k poškození vedoucímu ke vzniku požáru nebo elektrickému šoku, nevystavujte toto zařízení kapající nebo stříkající vodě.
Neumísťujte nad zařízení žádné nádoby s vodou (vázy, hrníčky, kosmetiku, atd.). (To platí i pro poličky atd. nacházející se nad zařízením.)
Na zařízení nebo nad ně neumísťujte zdroje otevřeného ohně, jako např. zapálené svíčky.
- 2) Uvnitř se nenachází žádné uživatelem opravitelné části. Opravu přenechejte kvalifikovanému personálu.
- 3) Nevymístejete uzemňovací kolík ze zástrčky napájení. Tento přístroj je vybaven napájecím kabelem s tříkolíkovou zástrčkou. Zástrčku lze zapojit pouze do uzemněné zásuvky. Jde o bezpečnostní prvek. Pokud nemůžete zástrčku zapojit do zásuvky, kontaktujte elektrikáře.
Nerušte účel uzemňovací zástrčky.
- 4) Abyste zabránili elektrickému šoku, ujistěte se, že uzemňovací kolík na zástrčce napájecího kabelu je bezpečně zapojen.

UPOZORNĚNÍ

Toto zařízení je určeno pro použití v prostředích, kde se nenachází elektromagnetická pole.

Při použití zařízení v blízkosti zdrojů silných elektromagnetických polí nebo tam, kde se může elektronický šum kryt se vstupním signálem, může docházet ke kmitání obrazu a zvuku nebo k rušení ve formě šumu.

Abyste se vyhnuli možnému poškození tohoto zařízení, udržujte je mimo silná elektromagnetická pole.

VAROVÁNÍ:

Toto zařízení je v souladu s třídou A normy CISPR32.

V obytném prostředí může toto zařízení způsobovat rušení rádiového signálu.

DŮLEŽITÉ INFORMACE: ohrožení stability

Nikdy neumísťujte displej na nestabilní místo. Displej může spadnout a způsobit vážné osobní zranění nebo smrt. Mnoha zraněním, zvláště dětí, je možné se vyhnout přijetím jednoduchých opatření, jako jsou:

- Použití skříní nebo stojanů doporučených výrobcem displeje.
- Použití pouze takového nábytku, který displeji poskytne bezpečnou podporu.
- Zajištění toho, aby displej nepřesahoval přes okraj podpůrného nábytku.
- Neumisťování displeje na vysoký nábytek (například na skříně nebo knihovny) bez ukotvení nábytku i displeje ke vhodné podpoře.
- Neumisťování displeje na látku nebo jiné materiály, které se mohou nacházet mezi displejem a podpůrným nábytkem.
- Poučení dětí o nebezpečích lezení na nábytek kvůli dosáhnutí na displej nebo jeho ovládací prvky.

Pokud bude stávající displej ponechán a přemístěn, je třeba vzít v úvahu stejná opatření jako výše.

Bezpečnostní opatření

VAROVÁNÍ

■ Instalace

Tento LCD displej je určen pro použití pouze s následujícím volitelným příslušenstvím.

Použití jakéhokoli jiného typu volitelného příslušenství může způsobit nestabilitu, která může případně vést ke zranění.

Bezpečně nainstalujte podstavec a konzolu k zavěšení na stěnu z volitelného příslušenství. O instalaci požádejte autorizovaného prodejce.

Pro instalaci je vyžadován následující počet osob.

(Model s úhlopříčkou 98") (Model s úhlopříčkou 86") (Model s úhlopříčkou 75"):

4 nebo více

(Model s úhlopříčkou 65") (Model s úhlopříčkou 55") (Model s úhlopříčkou 49"):

2 nebo více

- Podstavec

TY-ST75PE9 (Model s úhlopříčkou 75")

TY-ST55PE9 (Model s úhlopříčkou 65") (Model s úhlopříčkou 55")

TY-ST43PE9 (Model s úhlopříčkou 49")

- Konzola k zavěšení na stěnu*1

TY-WK98PV1 (Model s úhlopříčkou 98") (Model s úhlopříčkou 86")

(Model s úhlopříčkou 75") (Model s úhlopříčkou 65")

- Panel konektorů 3G-SDI*2

TY-SB01SS

- Adaptér digitálního rozhraní

ET-YFB100G

- Přepínač DIGITAL LINK

ET-YFB200G

- Software včasné výstrahy

(Základní licence / licence 3 roky):

Řada ET-SWA100*3

- Správce video stěny

Auto Display Adjustment Upgrade Kit

TY-VUK10*4

*1: Tento produkt lze zakoupit v USA a Japonsku.

*2: Tento panel konektorů je podporován pouze v případě, že hlavní verze softwaru displeje je 3.5000 nebo novější a dílčí verze softwaru displeje je 03.50 nebo novější.

Ohledně aktualizace se obraťte na svého prodejce společnosti Panasonic.

*3: Přípona čísla dílu se může lišit v závislosti na typu licence.

*4: (Model s úhlopříčkou 98") (Model s úhlopříčkou 86")

Podporuje Ver. 1.10 nebo novější.

(Model s úhlopříčkou 75")

Podporuje Ver. 1.12.1 nebo novější.

(Model s úhlopříčkou 65") (Model s úhlopříčkou 55") (Model s úhlopříčkou 49")

Podporuje Ver. 1.11 nebo novější.

Poznámka

- Číslo dílu volitelného příslušenství se může změnit bez předchozího upozornění.

Při instalaci podstavce nebo konzoly k zavěšení na stěnu si pozorně přečtete s nimi dodané provozní pokyny, abyste instalaci provedli správně. Vždy také použijte příslušenství zabraňující převrácení.

Neneseme zodpovědnost za žádné poškození produktu apod. způsobené závadami v prostředí instalace podstavce nebo konzoly k zavěšení na stěnu, a to i během záručního období.

Malé části představují při náhodném spolknutí riziko udušení. Uchovávejte malé části mimo dosah malých dětí. Nepotřebné malé části a další předměty, včetně obalového materiálu a plastových sáčků, zlikvidujte, aby si s nimi nemohly hrát malé děti – hrozí udušení.

Displej neumist'ujte na šikmé nebo nestabilní povrchy a ujist'ete se, že displej nepřesahuje přes hranu základny.

- Displej by se mohl převrátit nebo spadnout.

Jednotku instalujte na místo s minimálními vibracemi, které unese váhu jednotky.

- Pokud jednotka upadne nebo ji upustíte, může dojít k poškození zařízení nebo ke zranění.

Při svislé instalaci displeje se ujist'ete, že indikátor napájení je na pravé straně.

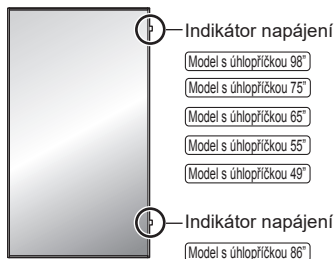

- Pokud je instalace provedena v jiném směru, vzniká teplo a mohlo by dojít k požáru nebo poškození displeje.

Při instalaci jednotky (Model s úhlopříčkou 65") (Model s úhlopříčkou 55") (Model s úhlopříčkou 49") s panelem s tekutými krystaly směřujícím svisle vzhůru se obraťte na svého místního prodejce společnosti Panasonic.

V případě 98/86/75palcových modelů neumist'ujte jednotku tak, aby panel s tekutými krystaly směřoval svisle vzhůru.

- Jsou stanoveny podmínky způsobu montáže, teploty prostředí, připojení a nastavení. Pokud je instalace provedena v jiných podmínkách, vzniká teplo a mohlo by dojít k požáru nebo poškození displeje.

Upozornění týkající se instalace na stěnu nebo na podstavec

- Instalaci by měl provést odborník. Nesprávná instalace displeje může vést k nehodě s následkem smrti nebo vážného úrazu. Použijte volitelný podstavec. (viz strana 4).
- Při instalaci na stěnu je nutné použít stanovenou konzolu k zavěšení na stěnu (volitelné příslušenství) nebo konzolu k zavěšení na stěnu, která odpovídá standardům VESA.

(Model s úhlopříčkou 98"): VESA 800 × 500

(Model s úhlopříčkou 86") (Model s úhlopříčkou 75"): VESA 600 × 400

(Model s úhlopříčkou 65") (Model s úhlopříčkou 55") (Model s úhlopříčkou 49"):

VESA 400 × 400

(viz strana 7).

- Před instalací se vždy ujistěte, že montážní místo má dostatečnou nosnost, aby udrželo hmotnost displeje a konzoly k zavěšení na stěnu, aby nedošlo k pádu.
- Pokud ukončíte používání produktu, požádejte odborníka o jeho okamžité odstranění.
- Při montáži displeje na stěnu dbejte na to, aby montážní šrouby a napájecí kabel nepřišly do kontaktu s kovovými předměty uvnitř stěny. V případě kontaktu s kovovými předměty uvnitř stěny může dojít k úrazu elektrickým proudem.

■ Při použití LCD displeje

Displej je určen k provozu v síti s hodnotami 110 – 240 V AC, 50/60 Hz.

Dojde-li k problémům nebo závadě, okamžitě přestaňte zařízení používat.

Dojde-li k následujícím problémům, odpojte napájecí kabel.

- Z jednotky vychází kouř nebo neobvyklý zápach.
- Občas není vidět obraz nebo není slyšet zvuk.
- Do jednotky se dostala tekutina nebo cizí předmět.
- Části jednotky jsou deformované nebo rozbité.

Budete-li pokračovat v používání takové jednotky, může to vést k požáru nebo úrazu elektrickým proudem.

- Odpojte síťovou zástrčku ze zásuvky a poté se obraťte na prodejce se žádostí o opravu.
- Abyste displej úplně odpojili od zdroje napájení, je nutné vytáhnout zástrčku napájecího kabelu ze zásuvky.
- Nikdy neprovádějte opravu jednotky sami, je to nebezpečné.
- Aby bylo možné okamžitě odpojit napájecí kabel ze zásuvky, použijte takovou zásuvku, ke které máte snadný přístup.

Pokud je jednotka poškozená, nedotýkejte se jí přímo rukou.

- Může dojít k úrazu elektrickým proudem.

Do displeje nezasouvajte žádné cizí předměty.

- Do větracích otvorů nevkládajte žádné kovové nebo hořlavé předměty, ani je na displej neházejte. Mohlo by dojít k požáru nebo úrazu elektrickým proudem.

Nesundávejte kryt (skříň) ani jej neupravujte.

- Uvnitř panelu je vysoké napětí, které může způsobit požár nebo úraz elektrickým proudem. Je-li nutná jakákoliv kontrola, úprava nebo oprava, obraťte se na svého místního prodejce společnosti Panasonic.

Ujistěte se, že zásuvka je snadno přístupná.

Zařízení musí být zapojeno do uzemněné zásuvky.

Nepoužívejte jiný napájecí kabel, než který byl dodán s touto jednotkou.

- V opačném případě by mohlo dojít ke zkratu, přehřívání, atd., což může vést k úrazu elektrickým proudem nebo k požáru.

Dodaný napájecí kabel nepoužívejte s jinými zařízeními.

- V opačném případě by mohlo dojít ke zkratu, přehřívání, atd., což může vést k úrazu elektrickým proudem nebo k požáru.

Síťovou zástrčku pravidelně čistěte, aby se na ní neusazoval prach.

- Pokud je na zástrčce nános prachu, výsledná vlhkost může způsobit zkrat, což by mohlo vést k úrazu elektrickým proudem nebo k požáru. Odpojte síťovou zástrčku ze zásuvky a otřete ji suchým hadříkem.

S napájecím kabelem nemanipulujte mokřými rukama.

- Mohlo by dojít k úrazu elektrickým proudem.

Bezpečně zasuňte síťovou zástrčku (strana zásuvky) a konektor napájení (strana hlavní jednotky) až na doraz.

- Pokud není zástrčka zcela zasunuta, může dojít k přehřátí a následnému požáru. Je-li zástrčka poškozena nebo je-li zásuvka ve zdi uvolněná, nepoužívejte je.

Neprovádějte nic, co by mohlo poškodit napájecí kabel nebo napájecí zástrčku.

- Kabel nepoškozujte, neupravujte, nepokládejte na něj těžké předměty, nezahřívajte jej a neumistujte jej do blízkosti horkých předmětů, nekrutíte s ním, ani jej nadměrně neohýbajte a netahajte za něj. Mohlo by dojít k požáru a úrazu elektrickým proudem. Pokud je napájecí kabel poškozený, nechejte jej opravit u vašeho místního prodejce společnosti Panasonic.

Pokud jsou napájecí kabel nebo zástrčka poškozené, nedotýkejte se jich přímo rukou.

- Mohlo by dojít k úrazu elektrickým proudem nebo k požáru v důsledku zkratu.

Dodané baterie AAA/R03/LR03, šroub M4 a podložka uchovávají mimo dosah dětí. V případě spolknutí představují pro tělo nebezpečí.

- Máte-li pochybnosti, zda vaše dítě baterie nespolklo, ihned vyhledejte lékařskou pomoc.

Aby nedošlo k požáru, nikdy neumistujte do blízkosti tohoto produktu svíčky či jiný zdroj otevřeného ohně.



UPOZORNĚNÍ

Na horní část displeje nepokládejte žádné předměty.

Je nutné nezakrývat ventilační otvory novinami, ubrusy nebo závěsy, aby nebyla ventilace omezena.

- Mohlo by dojít k přehřátí displeje a následnému požáru nebo poškození displeje.

Informace o dostatečné ventilaci naleznete na stránce 7.

Neumisťujte obrazovku na místa, kde by mohla být vystavena působení soli nebo korozivních plynů.

- Obrazovka by tak mohla v důsledku koroze spadnout, což by mohlo vést ke zranění. U jednotky by také mohlo dojít k poruše.

K přenášení nebo rozbalování této jednotky je vyžadován následující počet osob.

(Model s úhlopříčkou 98") (Model s úhlopříčkou 86") (Model s úhlopříčkou 75"):

4 nebo více

(Model s úhlopříčkou 65") (Model s úhlopříčkou 55") (Model s úhlopříčkou 49"):

2 nebo více

- Pokud byste se tímto pokynem neřídili, mohla by vám jednotka upadnout, což by mohlo mít za následek poranění.

Při odpojování napájecího kabelu vždy vytáhněte zástrčku (strana zásuvky) / konektor (strana hlavní jednotky).

- Při tahání za kabel by mohlo dojít k poškození kabelu a k úrazu elektrickým proudem nebo k požáru v důsledku zkratu.

Před přesouváním displeje nezapomeňte odpojit všechny kabely a příslušenství zabráňující převrácení.

- Pokud jsou při přesouvání displeje některé kabely zapojeny, může dojít k jejich poškození, k požáru nebo k úrazu elektrickým proudem.

Z bezpečnostních důvodů odpojte před jakýmkoli čištěním napájecí kabel ze zásuvky.

- Pokud tak neučiníte, může dojít k úrazu elektrickým proudem.

Na displej nebo podstavec nestoupejte ani se za něj nevěšete.

- Mohlo by dojít k převržení nebo rozbití, což by mohlo vést ke zranění. Obzvláště opatrní buďte v případě dětí.

Při vkládání baterií dbejte na jejich správnou polaritu (+ a -).

- Nesprávně vložené baterie mohou explodovat nebo vytéct, což může mít za následek požár, zranění nebo poškození okolního majetku.

- Baterie vkládejte dle pokynů (viz strana 10).

Nepoužívejte baterie s odlupujícím se nebo odstraněným vnějším krytem.

- Nesprávně používané baterie mohou vytvořit zkrat, což může mít za následek požár, zranění nebo poškození okolního majetku.

Pokud dálkový ovladač delší dobu nepoužíváte, vyjměte z něj baterie.

- Baterie mohou vytéci, hřát, vznítit se nebo explodovat, což může mít za následek požár nebo poškození okolního majetku.

Vybité baterie okamžitě odstraňte z dálkového ovladače.

- Při ponechání baterií bez povšimnutí by mohlo dojít k vytečení, zahřívání nebo explozi baterií.

Baterie nevhazujte do ohně a nerozbíjejte.

- Baterie nesmí být vystaveny nadměrnému teplu, jako je sluneční záření, oheň atp.

Nepřevracejte displej vzhůru nohama.

Neumisťujte jednotku tak, aby panel s tekutými krystaly směřoval svisle vzhůru. (Pouze

(Model s úhlopříčkou 98") (Model s úhlopříčkou 86") (Model s úhlopříčkou 75")

Bezpečnostní opatření při používání

Upozornění týkající se instalace

Neinstalujte displej v exteriéru.

- Displej je určen pro použití v interiéru.

Jednotku instalujte na místo, které unese váhu jednotky.

- Pokud jednotka upadne nebo ji upustíte, může dojít ke zranění.

Teplota prostředí pro použití jednotky

- Použití jednotky v nadmořské výšce do 1 400 m (4 593 stop): 0 °C až 40 °C (32 °F až 104 °F)
- Použití jednotky ve vyšší nadmořské výšce (1 400 m (4 593 stop) a výše a pod 2 800 m (9 186 stop)): 0 °C až 35 °C (32 °F až 95 °F)

Neinstalujte jednotku ve vyšší nadmořské výšce než 2 800 m (9 186 stop).

- Pokud tak neuděláte, může dojít ke zkrácení životnosti vnitřních součástek a následným závadám.

Při instalaci jednotky (Model s úhlopříčkou 65" (Model s úhlopříčkou 55"

(Model s úhlopříčkou 49")) s panelem s tekutými krystaly směřujícím svisle vzhůru se obraťte na svého místního prodejce společnosti Panasonic.

V případě 98/86/75palcových modelů neumísťujte jednotku tak, aby panel s tekutými krystaly směřoval svisle vzhůru.

- Jsou stanoveny podmínky způsobu montáže, teploty prostředí, připojení a nastavení.

Neneseme zodpovědnost za žádné poškození produktu apod. způsobené závadami v prostředí instalace, a to i během záručního období.

Převázejte pouze ve svislé poloze!

- Pokud panel s tekutými krystaly směřuje při převozu nahoru nebo dolů, může dojít k poškození vnitřního systému obvodů.

Neuchopujte zařízení za panel z tekutých krystalů.

- Netlačte na panel z tekutých krystalů silou ani špičatým předmětem. Působení velké síly na panel z tekutých krystalů způsobí nevyvážené zobrazení, což bude mít za následek poruchu.

Neinstalujte produkt na místo, kde by byl vystaven přímému slunečnímu svítu.

- Pokud je jednotka vystavena přímému slunečnímu záření, a to i v místnosti, může nárůst teploty panelu z tekutých krystalů vést k poruše.

V případě skladování uchovávejte jednotku v suché místnosti.

Požadovaný prostor pro větrání

- Provoz této jednotky je zaručen do okolní teploty 40 °C (104 °F). Pokud budete jednotku instalovat do skříně nebo uzavřeného prostoru, zajistěte dostatečné větrání pomocí ventilátoru nebo větracího otvoru, aby okolní teplota (uvnitř skříně nebo uzavřeného prostoru) včetně teploty předního povrchu panelu z tekutých krystalů nepřesáhla 40 °C (104 °F).

Šrouby používané při použití konzoly k zavěšení na stěnu, která odpovídá standardům VESA

Velikost modelu v palcích	Rozestup šroubů pro instalaci	Hloubka otvoru na šroub	Šroub (počet)
98	800 mm × 500 mm	13 mm	M8 (4)
86	600 mm × 400 mm	13 mm	M8 (4)
75	600 mm × 400 mm	10 mm	M6 (4)
65	400 mm × 400 mm	11 mm	M6 (4)
55			
49			

Poznámka k připojení

Vytahování a zasunování napájecího kabelu a propojovacích kabelů

- Když je jednotka nainstalovaná na stěnu a napájecí kabel a propojovací kabely lze obtížně vytáhnout nebo zasunout, připojení proveďte ještě před instalací. Dejte pozor a nedovolte, aby se kabely zamotaly. Po dokončení instalace zasaňte zástrčku napájení do zásuvky.

Při použití

Dávejte pozor na pohyblivou konstrukci indikátoru napájení a čidla dálkového ovladače.

- V továrním nastavení jsou indikátor napájení a čidlo dálkového ovladače uloženy v hlavní jednotce. Pro běžné používání vytáhněte čidlo dálkového ovladače z boční strany hlavní jednotky pomocí páčky na zadním panelu. V závislosti na podmínkách nastavení, například při použití zobrazení na více obrazovkách v konfiguraci více obrazovek, uložte čidlo dálkového ovladače do hlavní jednotky. (viz strana 19).

Červené, modré nebo zelené body na obrazovce jsou jevem specifickým pro panely s tekutými krystaly. Nejedná se o poruchu.

- Přestože je displej s tekutými krystaly vyráběn vysoce přesnou technologií, mohou se na obrazovce objevit vždy svítící body nebo nesvítící body. Nejedná se o poruchu.

Velikost modelu v palcích	Poměr vynechaných bodů*
98	0,00007 % nebo méně
86	0,00007 % nebo méně
75	0,00006 % nebo méně
65	0,00006 % nebo méně
55	0,00004 % nebo méně
49	0,00004 % nebo méně

*: Vypočítáno v jednotkách subpixelů v souladu s normou ISO9241-307.

V závislosti na teplotě nebo vlhkosti může dojít k nevyváženosti jasu. Nejedná se o poruchu.

- Tato nevyváženost zmizí, když bude zařízení dlouhodobě napájeno proudem. Pokud ne, obraťte se na distributora.

Pokud nebude displej delší dobu používat, odpojte napájecí kabel ze zásuvky.

Pokud se napájení náhle přeruší nebo zastaví nebo pokud se napájecí napětí náhle sníží, displej nemusí fungovat normálně.

- V takovém případě vypněte napájení displeje a připojených zařízení a poté napájení znovu zapněte.

Pokud připojíte kabely ke vstupu signálu, který aktuálně nevyužíváte, nebo je z něj odpojíte, nebo pokud zapnete/vypnete video zařízení, může se objevit obrazový šum, nejedná se však o závadu.

Poznámky k používání kabelové sítě LAN

Při instalaci displeje na místo, kde dochází často ke statickým výbojům, učiňte přes zahájením používání dostatečná antistatická opatření.

- Je-li displej používán v místě, kde dochází často ke statickým výbojům, například na koberci, dochází častěji k přerušení komunikace kabelové sítě LAN nebo DIGITAL LINK. V takovém případě odstraňte zdroj statické elektřiny a šumu, který může způsobovat problémy, pomocí antistatické podložky a znovu připojte kabelovou síť LAN nebo DIGITAL LINK.
- Ve vzácných případech je připojení k síti LAN zakázáno kvůli statické elektřině nebo šumu. V takovém případě vypněte displej a připojená zařízení a poté vše znovu zapněte.

Je možné, že displej nebude správně fungovat kvůli silným radiovým vlnám z vysílače nebo rádia.

- Pokud se v blízkosti místa instalace displeje nachází zařízení nebo vybavení, které vysílá silné radiové vlny, umístěte displej na jiné místo, které bude dostatečně vzdálené od takového zdroje. Nebo kabel LAN připojený k terminálu DIGITAL LINK / LAN obalte kouskem kovové fólie nebo trubky uzemněné na obou koncích.

Požadavek týkající se bezpečnosti

Při používání této jednotky proveďte bezpečnostní opatření proti následujícím incidentům.

- Únik osobních informací prostřednictvím této jednotky
- Neoprávněné ovládání této jednotky třetí stranou se zlymy úmysly
- Narušení činnosti nebo zastavení této jednotky třetí stranou se zlymy úmysly

Provádějte dostatečná bezpečnostní opatření.

- Nastavte si heslo pro ovládání LAN a omezte uživatele, kteří se mohou přihlásit.
- Dbejte na to, aby bylo uhodnutí vašeho hesla pokud možno co nejobtížnější.
- Heslo si pravidelně měňte.

- Společnost Panasonic Connect Co., Ltd. ani její pobočky od vás nikdy nebudou přímo požadovat heslo. Pokud takový požadavek dostanete, heslo nevyzrazujte.
- Síť, která slouží k připojení, musí být zabezpečená bránou firewall apod.
- Pokud se chystáte produkt zlikvidovat, inicializujte před instalací data.

Čištění a údržba

Nejprve odpojte síťovou zástrčku ze síťové zásuvky.

Jemně otřete povrch panelu z tekutých krystalů nebo kryt měkkým hadříkem, abyste odstranili nečistoty.

- Abyste z povrchu panelu z tekutých krystalů odstranili nepoddajné nečistoty nebo otisky prstů, navlhčete hadřík ředěným roztokem neutrálního čistícího prostředku (1 díl čistícího prostředku na 100 dílů vody), pořádně hadřík vyždímejte a potom setřete nečistoty. Nakonec otřete veškerou vlhkost suchým hadříkem.
- Pokud se dovnitř jednotky dostanou kapky vody, může dojít k potížím při provozu.

Poznámka

- Povrch displeje s tekutými krystaly byl speciálně ošetřen. Nepoužívejte hrubý hadřík ani povrch nedrhněte příliš velkou silou, mohlo by dojít k poškrábání povrchu.

Použití chemické utěrky

- Na povrch panelu z tekutých krystalů nepoužívejte utěrku napsuštěnou chemickými látkami.
- Při čištění krytu jednotky se řiďte pokyny na chemické utěrce.

Zabraňte kontaktu s těkavými látkami, jako jsou spreje proti hmyzu, rozpouštědla a ředidla.

- Mohlo by to způsobit poškození krytu nebo odlupování nátěru. Nenechávejte také povrch v dlouhodobém kontaktu s gumou nebo PVC.

Likvidace

Při likvidaci produktu se na způsoby likvidace informujte u místních orgánů nebo prodejce.

Příslušenství

Dodané příslušenství

Zkontrolujte, že jste obdrželi veškeré příslušenství a položky uvedené níže.

Dálkový ovladač × 1

- DPVF2713ZA/X1



Baterie do dálkového ovladače × 2

(Typ AAA/R03/LR03)

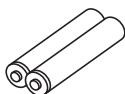

Svorka × 3

- DPVF1056ZA

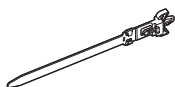

Kryt paměti USB × 1

(Model s úhlopříčkou 98") (Model s úhlopříčkou 86")

(Model s úhlopříčkou 75") (Model s úhlopříčkou 65")

(Model s úhlopříčkou 55")

- DPVF2281ZA/X1

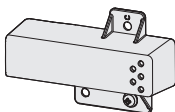

(Model s úhlopříčkou 49")

- DPVF2280ZA/X1

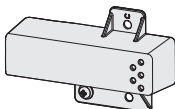

Adaptér SLOT × 1

- DPVF2722YA/X1

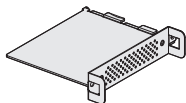

Napájecí kabel

(Přibl. 2 m)

- 1JP155AF1U
- 1JP155AF1W
- 2JP155AF1W
- 3JP155AF1W

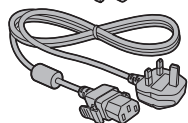
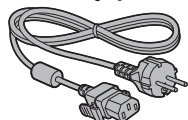
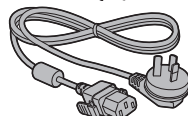
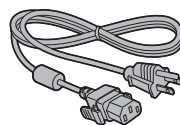

Pozor

- Uchovávejte malé součástky vhodným způsobem a mimo dosah malých dětí.
- Číslo dílu příslušenství se mohou změnit bez předchozího upozornění. (Skutečné číslo dílu se může lišit od čísla uvedeného výše.)
- V případě, že příslušenství ztratíte, zakupte si je u svého prodejce. (Informaci poskytnete zákaznický servis.)
- Obalové materiály po vyjmutí položek náležitým způsobem zlikvidujte.

Baterie do dálkového ovladače

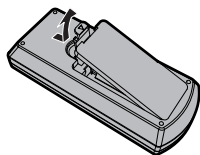

Otevřete kryt prostoru na baterie.

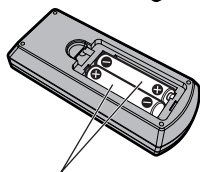

Vložte baterie a zavřete kryt prostoru na baterie.

(Baterie vkládejte nejprve stranou \ominus .)

Typ AAA/R03/LR03

Poznámka

- Nesprávná instalace baterií může způsobit vytečení baterií a korozi, která povede k poškození dálkového ovladače.
- Likvidaci baterií provádějte způsobem šetrným k životnímu prostředí.

Postupujte podle následujících opatření.

1. Vždy vyměňujte celý pár baterií.
2. Nekombinujte použité baterie s novými.
3. Nemíchejte typy baterií (například baterie s oxidem manganičitým a alkalické baterie apod.).
4. Nepokoušejte se použité baterie nabíjet, rozebírat nebo spalovat.
5. Baterie nevhazujte do ohně a nerozsbíjejte. Baterie navíc nevystavujte nadměrnému teplu, jako je sluneční záření, oheň atp.

Přípevnění krytu paměti USB

Při používání paměťového zařízení USB lze pro ochranu zařízení připevnit kryt paměti USB.

Přípevněte kryt paměti USB využitím libovolné z následujících pozic šroubů odpovídajících typu modelu.

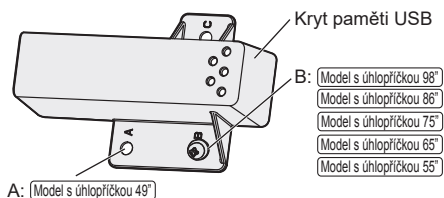

1 Vložte paměťové zařízení USB do konektoru USB na spodní straně displeje.

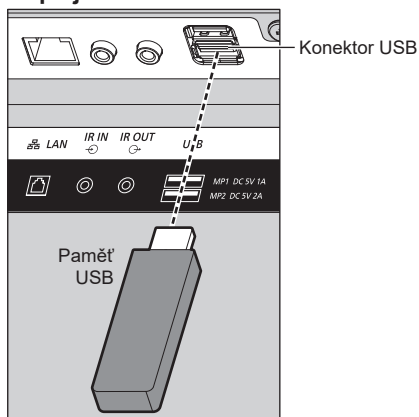

Poznámka

- Vyberte konektor USB, který bude použit, pomocí možnosti [USB select].
- Množství elektrické energie dodávané externímu zařízení se liší v závislosti na konektoru USB.

2 Připevněte kryt paměti USB, přičemž zarovnejte šroub M4 s otvorem pro šroub na jednotce displeje.

3 Utáhněte šroub M4, čímž upevníte kryt paměti USB.

A: (Model s úhlopříčkou 49")

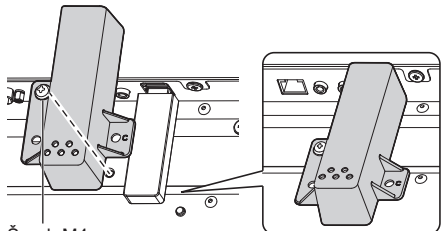

Šroub M4

B: (Model s úhlopříčkou 98") (Model s úhlopříčkou 86") (Model s úhlopříčkou 75")
(Model s úhlopříčkou 65") (Model s úhlopříčkou 55")

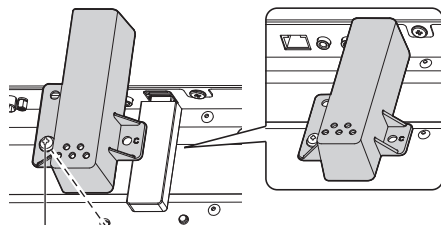

Šroub M4

Připojení funkčního panelu

Při použití funkčního panelu s malou šířkou připojte dodaný adaptér SLOT a vložte jej do slotu.

Poznámka

- Před připojením nebo odpojením funkčního panelu nezapomeňte vypnout napájení displeje a odpojit síťovou zástrčku ze zásuvky.

Při připojení funkčního panelu plné velikosti pokračujte krokem 4.

1 Vyměňte jeden šroub ze strany s vodičkem na adaptéru SLOT.

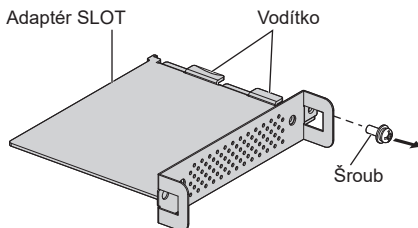

2 Nasadíte obvodový panel funkčního panelu do vodiček na adaptéru SLOT a napevno přiložte obvodový panel k háčku (jedno umístění) a čelním ploškám (dvě umístění).

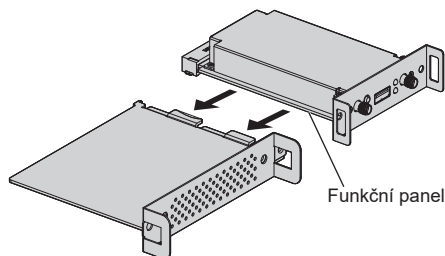

3 Pomocí šroubu vyjmutého v kroku 1 upevníte funkční panel k adaptéru SLOT.

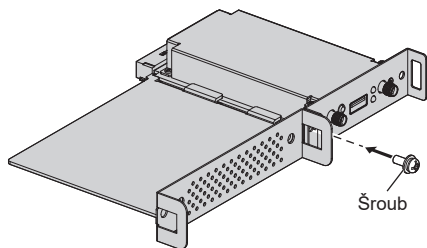

- Pokyny k utahovacímu momentu: 0,5 N·m nebo méně

Poznámka

- Pevně utáhněte šroub a zkontrolujte, zda háček adaptéru SLOT zpevňuje obvodový panel.
- Zkontrolujte, zda povrch adaptéru SLOT a povrch obvodového panelu vzájemně navazují, když se na funkční panel s připojeným adaptérem SLOT podíváte z opačné strany krytu.

Ujistěte se, že je tato strana zarovnána.

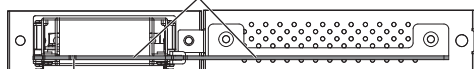

Obvodový panel

Adaptér SLOT

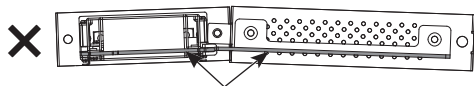

Nelze připevnit, pokud není tato strana vodorovně zarovnána.



- Pokud je do vzdálenosti cca 3 mm od čelní strany obvodového panelu veden vodič, funkční panel nebude možné připevnit, protože bude zasahovat do vodičí lišty. Zajistěte, aby v tomto rozsahu nebyl veden žádný vodič.

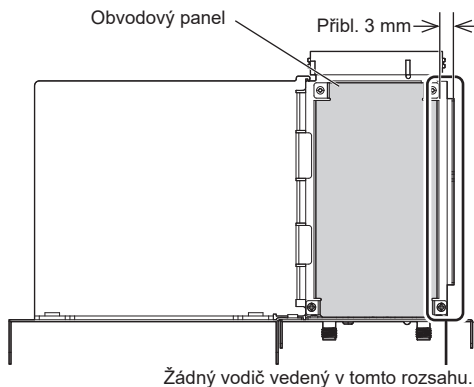

4 Vyměňte dva šrouby z krytu slotu hlavní jednotky.

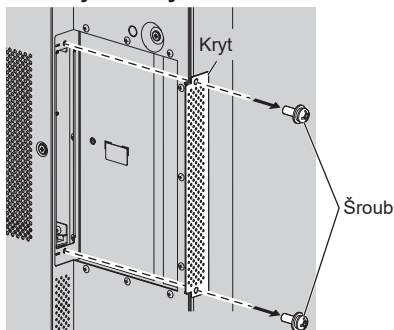

5 Vložte funkční panel do slotu hlavní jednotky a upevněte jej pomocí obou šroubů vyjmutých v kroku 4.

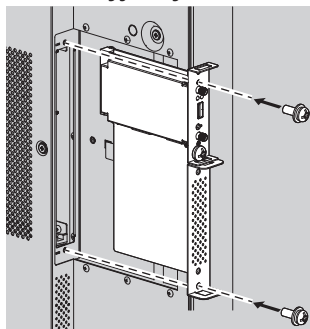

- Pokyny k utahovacímu momentu: 0,5 N·m nebo méně

Upozornění pro přesouvání

Displej je vybaven rukojetmi pro přenášení. Při přemisťování je použijte.

(Model s úhlopříčkou 98") (Model s úhlopříčkou 86")

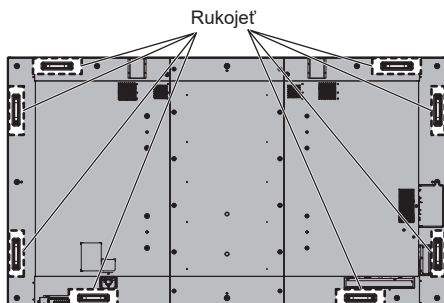

(Model s úhlopříčkou 75")

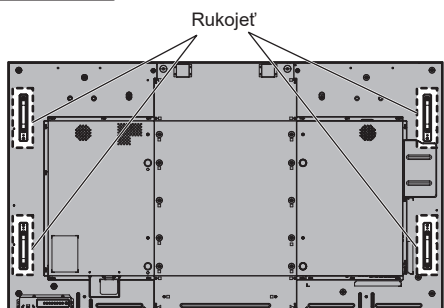

(Model s úhlopříčkou 65")

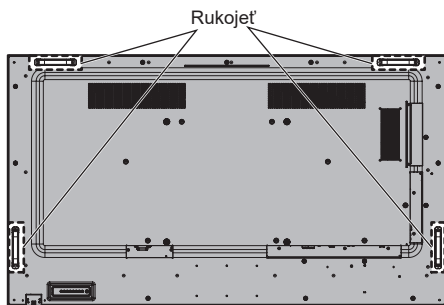

(Model s úhlopříčkou 55") (Model s úhlopříčkou 49")

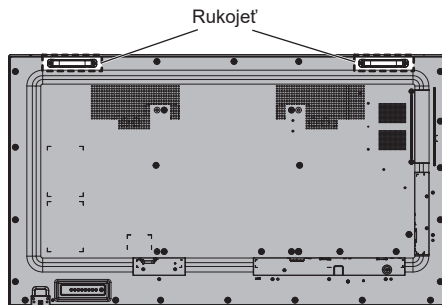

Poznámka

- Nedržte jiné části než rukojeti.

(Model s úhlopříčkou 98") (Model s úhlopříčkou 86") (Model s úhlopříčkou 75")

- K přenášení této jednotky je vyžadován následující počet osob.

(Model s úhlopříčkou 98") (Model s úhlopříčkou 86") (Model s úhlopříčkou 75"):
4 nebo více

(Model s úhlopříčkou 65") (Model s úhlopříčkou 55") (Model s úhlopříčkou 49"):
2 nebo více

Pokud byste se tímto pokynem neřídili, mohla by vám jednotka upadnout, což by mohlo mít za následek poranění.

- Při přenášení držte panel s tekutými krystaly vzpřímený.

Pokud byste jednotku přenášeli tak, že by panel s tekutými krystaly směřoval nahoru nebo dolů, mohlo by dojít k deformaci panelu nebo k vnitřnímu poškození.

- Nedržte horní, dolní, pravý ani levý rám ani rohy jednotky. Nedržte přední povrch panelu s tekutými krystaly. Dbejte také na to, aby tyto části nebyly vystaveny úderům.

Mohlo by tak dojít k poškození panelu s tekutými krystaly.

Panel by také mohl prasknout, což by mohlo mít za následek poranění.

Šroub s okem

Model s úhlopříčkou 98° Model s úhlopříčkou 86°

Model s úhlopříčkou 75°

Displej je vybaven otvory pro upevnění šroubů s okem (M10). Při instalaci je použijte k zavěšení displeje.

Šroub s okem použijte pouze k dočasnému zavěšení nebo přesunutí pro instalaci. Nelze jej použít pro instalaci s trvalým zavěšením.

Police pro montáž šroubů s okem (běžně dostupných)

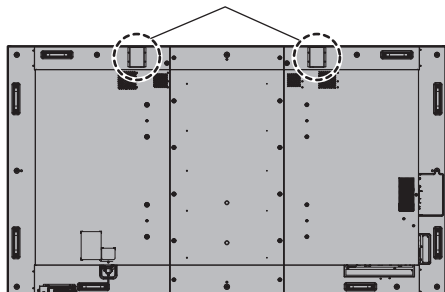

1 Při nasazování šroubu s okem odstraňte krytku šroubu s okem z montážní police šroubu s okem (dvě umístění) a ponechte plochou podložku (černá) tak, jak je.

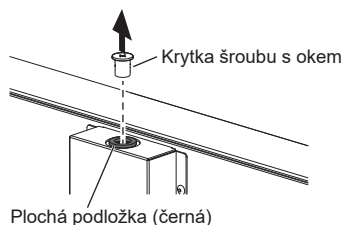

2 Nasadte šroub s okem a plochou podložku (černá) ponechte tak, jak je.

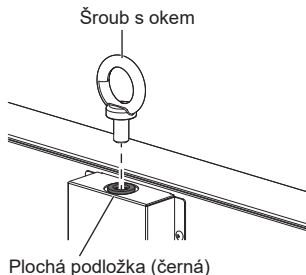

3 Po vyjmutí šroubu s okem utáhněte krytku šroubu s okem a plochou podložku (černá) ponechte tak, jak je.

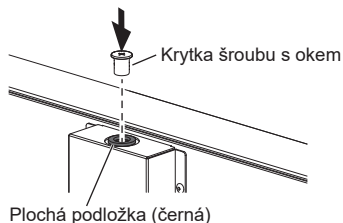

Poznámka

- Instalaci by měl provést odborník.
- Neprovádějte zavěšení s použitím pouze 1 šroubu s okem.
- Použijte běžně dostupná oka M10 s dříkem o délce 12 mm až 40 mm, která bezpečně unesou hmotnost produktu.
- Použijte šrouby s oky vyhovující standardu ISO 3266. Pro zavěšení také použijte prvky vyhovující standardu ISO (drát atd.).
- Úhel zavěšení by měl být 60° nebo více.
- Po montáži demontujte šrouby s okem a utěsněte otvory pomocí krytek otvorů na šrouby s okem, které jste při montáži šroubů s okem vyjmuli.

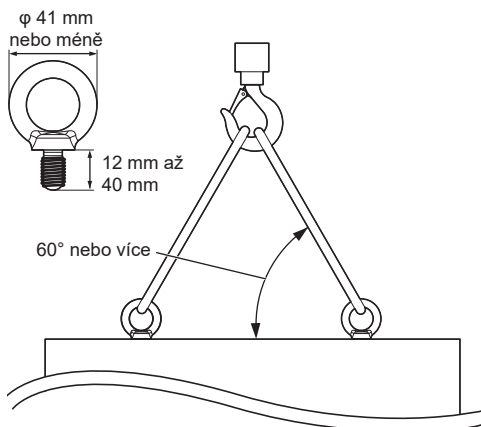

Připojení

Připojení a zajištění napájecího kabelu / Zajištění kabelu

Zadní strana jednotky

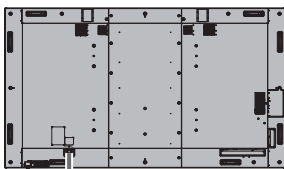

Zajištění napájecího kabelu

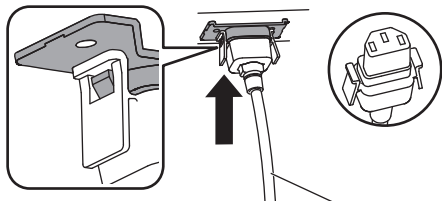

Napájecí kabel (součást dodávky)

Zapojte konektor do jednotky displeje.

Konektor zasuňte, až se ozve cvaknutí.

Poznámka

- Ujistěte se, že je konektor uzamčen na levé i pravé straně.

Odpojení napájecího kabelu

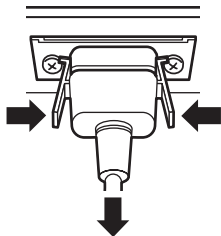

Odpojte konektor zatlačením na oba výčnělky.

Poznámka

- Nepoužívejte napájecí kabel, jehož výčnělky jsou poškozené. Pokud se používá s poškozenými výčnělky, výsledkem může být špatné spojení mezi konektorem napájecího kabelu a konektorem AC IN. Ohledně opravy napájecího kabelu se obraťte na prodejce, u něhož jste výrobek zakoupili.
- Při odpojování napájecího kabelu vždy nejprve odpojte kabel ze zásuvky.
- Dodaný napájecí kabel je určený výhradně pro použití s touto jednotkou. Nepoužívejte ji pro žádný jiný účel.

Zajištění kabelu

Poznámka

- S touto jednotkou jsou dodány 3 svorky. Upevněte kabel na 3 místech pomocí otvorů na svorky tak, jak je uvedeno níže.
- Před zapnutím napájení utěsněte otvory (3 umístění) pomocí svorek. Jinak mohou do otvorů proniknout cizí předměty, což může způsobit požár.
 - Pokud potřebujete více svorek, zakupte je u svého prodejce. (Informaci poskytnete zákaznický servis.)

Model s úhlopříčkou 98°

Otvory pro připevnění svorek

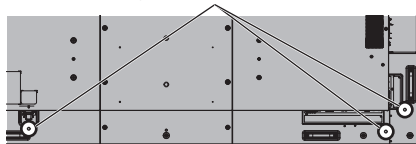

Model s úhlopříčkou 86°

Otvory pro připevnění svorek

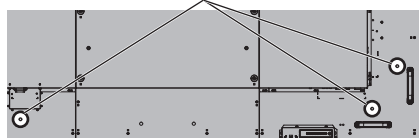

Model s úhlopříčkou 75°

Otvory pro připevnění svorek

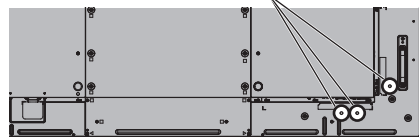

Model s úhlopříčkou 65°

Otvory pro připevnění svorek

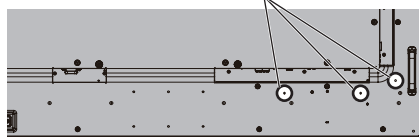

Model s úhlopříčkou 55°

Otvory pro připevnění svorek

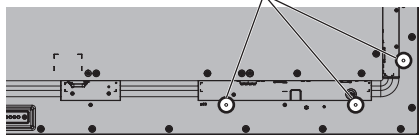

Otvory pro připevnění svorek

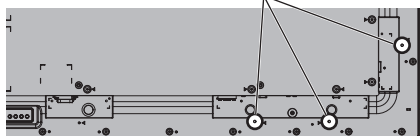

1. Připevněte svorku

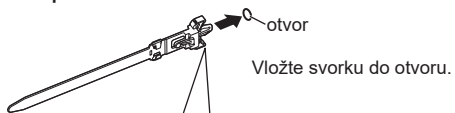

Odstranění z jednotky:

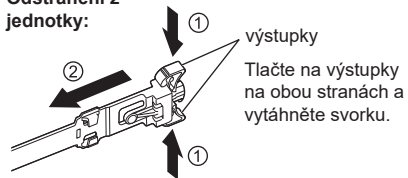

2. Sepněte kabely



Uvolnění:

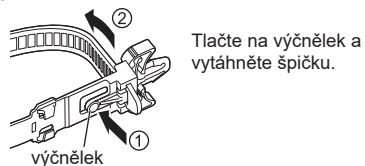

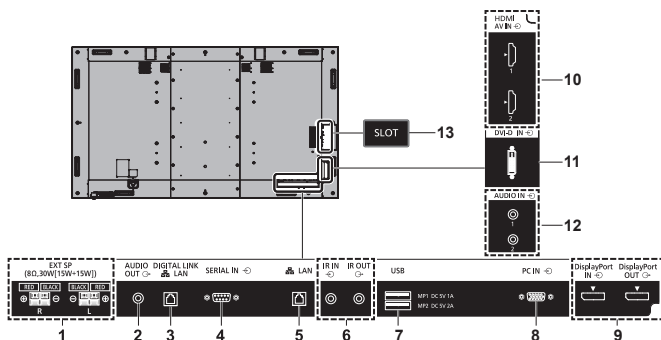

- | | | | |
|------------------------------|--|---|--|
| 1 EXT SP: | Konektor reproduktoru
Slouží k připojení externího reproduktoru. | 8 PC IN: | Vstup PC
Slouží k připojení k portu videa na počítači, k videozařízení s výstupem „YPbPr“ / YCbCr“ nebo „RGB“. |
| 2 AUDIO OUT: | Analogový audiovýstup
Slouží k připojení audiozařízení k analogovému audiovýstupu. | 9 DisplayPort IN, DisplayPort Vstupní / výstupní DisplayPort OUT: | konektor (podporuje rozlišení 4K)
Slouží k připojení k počítači nebo videozařízení s konektorem DisplayPort. |
| 3 DIGITAL LINK / LAN: | Konektor DIGITAL LINK / LAN
Slouží k ovládání displeje připojením k síti. Alternativně lze připojit k zařízení, které odesílá video a audiosignál prostřednictvím terminálu DIGITAL LINK. | 10 AV IN (HDMI 1, HDMI 2): | Vstupní konektor HDMI (2 systémy)
Slouží k připojení videozařízení s výstupem HDMI. |
| 4 SERIAL IN: | Vstupní konektor SERIAL
Slouží k ovládání displeje připojením k počítači. | 11 DVI-D IN: | Vstup DVI-D
Slouží k připojení videozařízení s výstupem DVI-D. |
| 5 LAN: | Konektor LAN
Slouží k ovládání displeje připojením k síti. | 12 AUDIO IN 1, AUDIO IN 2: | Analogový audio vstupní terminál (2 systémy) |
| 6 IR IN, IR OUT: | Vstupní/výstupní konektor na infračervený signál
Tento konektor použijte, když ovládáte více než jeden displej jedním dálkovým ovladačem. | 13 SLOT: | Rozšiřovací zásuvka
(viz strana 11). |
| 7 USB: | Konektor USB (2 systémy)
Slouží k připojení paměti USB pro využití funkce „USB media player“ nebo „Memory viewer“. Konektor může být také využit k napájení externího zařízení proudem až 5 V/1 A (konektor na přední straně) nebo 5 V/2 A (konektor na vzdálené straně) při zobrazení obrazu. | <p>Poznámka</p> <ul style="list-style-type: none"> Informace o kompatibilním funkčním panelu vám sdělí prodejce, od kterého jste produkt zakoupili. | |

Před připojením

- Před připojením kabelů si důkladně přečtěte návod k použití připojovaného externího zařízení.
- Před připojením kabelů vypněte napájení všech zařízení.
- Před připojením kabelů věnujte pozornost následujícím bodům. V opačném případě by mohlo dojít k poruše.
 - Při připojování kabelu k jednotce nebo zařízení připojovaného k samotné jednotce se před provedením této operace dotkněte nedalekého kovového předmětu, abyste ze svého těla odstranili statickou elektřinu.
 - Při připojování zařízení k jednotce nebo k tělu jednotky nepoužívejte zbytečně dlouhé kabely. Čím je kabel delší, tím je náchylnější ke vzniku šumu. Protože svinutý kabel působí jako anténa, je náchylnější ke vzniku šumu.
 - Při připojování kabelů je do konektorů připojeného zařízení zapojte rovně, a to tak, aby byl nejprve připojen zemnicí kabel.
- Opatřete si veškeré kabely nezbytné pro připojení externího zařízení k systému, které nejsou dodány se zařízením ani dostupné jako volitelné příslušenství.
- Pokud je vnější tvar zástrčky připojovacího kabelu velký, může se dostat do kontaktu s periferním zařízením, jako je zadní kryt, nebo se zástrčkou vedlejšího připojovacího kabelu. Použijte připojovací kabel s vhodnou velikostí zástrčky pro zarovnání s příslušným konektorem.
- Při připojování kabelu LAN s krytem zástrčky mějte na paměti, že kryt se může dostat do kontaktu se zadním krytem a že jej může být obtížné odpojit.
- Pokud video signály z videozařízení obsahují příliš fluktuaci, může obraz na obrazovce kolísat. V takovém případě je nutné připojit korektor časové základny (TBC).
- Pokud dojde k narušení synchronizačního signálu z počítače nebo z videozařízení, například při změně nastavení video výstupu, může dojít k dočasnému narušení barev videa.
- Jednotka přijímá signály YPbPr/YCbCr (PC IN), analogové RGB signály (PC IN) a digitální signály.
- Některé modely počítačů nejsou s jednotkou kompatibilní.
- Když k jednotce připojujete zařízení pomocí dlouhých kabelů, použijte kabelové kompenzátory. Jinak by se obraz nemusel řádně zobrazit.
- Konektor DIGITAL LINK / LAN a konektor LAN jsou uvnitř této jednotky propojeny. Při současném použití konektoru DIGITAL LINK / LAN a konektoru LAN nakonfigurujte systém takovým způsobem, aby nebyly připojeny ke stejné síti přímo nebo prostřednictvím periferních zařízení, jako je rozbočovač a vysílač využívající kroucenou dvojlinku.

Představení ovládacích prvků

Displej

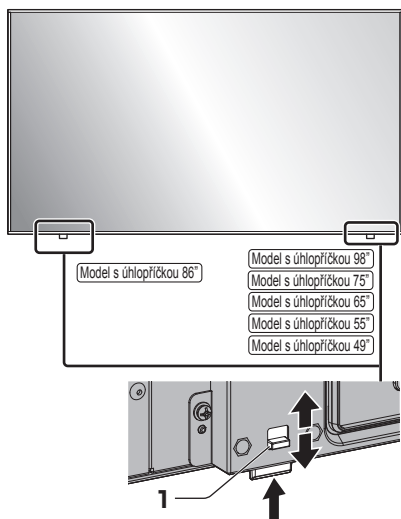

- Posunutím páčky na zadním panelu vysunete indikátor napájení a čidlo dálkového ovladače. Abyste je vrátili zpět na místo, posuňte stejnou páčkou nebo přímo zatlačte na spodní povrch čidla dálkového ovladače.

Poznámka

- Pro běžné používání vytáhněte indikátor napájení a čidlo dálkového ovladače z boční strany hlavní jednotky pomocí páčky na zadním panelu. V závislosti na podmínkách nastavení, například při použití zobrazení na více obrazovkách v konfiguraci více obrazovek, je uložte do hlavní jednotky.

1 Indikátor napájení / čidlo dálkového ovladače

Indikátor napájení se rozsvítí.

Když je jednotka ZAPNUTÁ (Hlavní tlačítko Zapnuto/Vypnuto: ON)

- Je zobrazen obraz: zelená
- Když se jednotka přepne do pohotovostního režimu použitím následujících funkcí: oranžová (červená/zelená)
 - Pohotovostní stav s funkcí „Quick start“
 - Pohotovostní stav s funkcí „Power management“
 - Pohotovostní stav s funkcí [HDMI-CEC control] nastavenou na [Enable] a nejméně jednou funkcí [Link function] nastavenou na jinou možnost než [Disable]
 - Pohotovostní stav s funkcí [Network control] nastavenou na [On]
 - Pohotovostní stav s funkcí „SLOT standby“
 - Pohotovostní stav během režimu přehrávání plánovače
- Pohotovostní stav za jiných než výše uvedených podmínek: červená

Když je jednotka VYPNUTÁ (Hlavní tlačítko Zapnuto/Vypnuto: OFF) nesvíí

Poznámka

- I když je jednotka vypnutá a indikátor napájení nesvíí, některé obvody jsou v zapnutém stavu.
- Pokud svítí indikátor napájení oranžově, je jednotka v pohotovostním režimu a spotřeba je obecně větší, než když indikátor napájení svítí červeně.

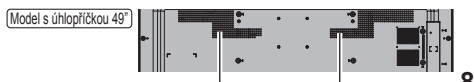
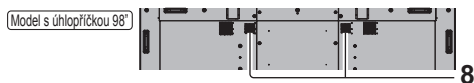
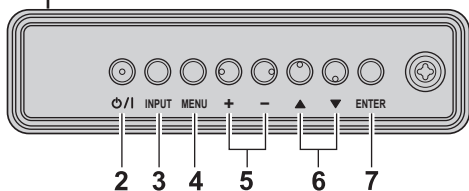
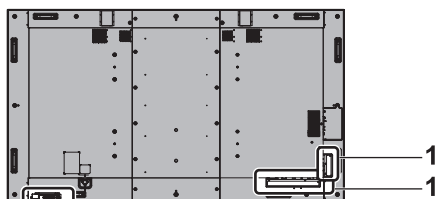

1 Konektor externího vstupu/výstupu

Slouží k připojení videozařízení, počítače apod. (viz stranu 17)

2 <Hlavní tlačítko Zapnuto/Vypnuto> (⏻/⏻)

Zapne/vypne napájení.

3 <INPUT (Jednotka)>

Slouží k volbě připojeného zařízení.

4 <MENU (Jednotka)>

Zobrazí obrazovku nabídky.

5 <+ (Jednotka)> / <- (Jednotka)>

Slouží k úpravě hlasitosti.

Na hlavní obrazovce přepíná nastavení nebo upravuje úroveň nastavení.

6 <▲ (Jednotka)> / <▼ (Jednotka)>

Vybere položku nastavení na obrazovce nabídky.

7 <ENTER (Jednotka)>

Slouží ke konfiguraci položky na obrazovce nabídky. Přepíná obrazový formát.

8 Zabudované reproduktory

Zvuk je vysílán směrem dozadu.

Poznámka

- Aby zvuk vycházel ze zabudovaných reproduktorů jednotky, je nutné nastavit [Sound] - [Output select] na [INTERNAL SPEAKERS].

Dálkový ovladač

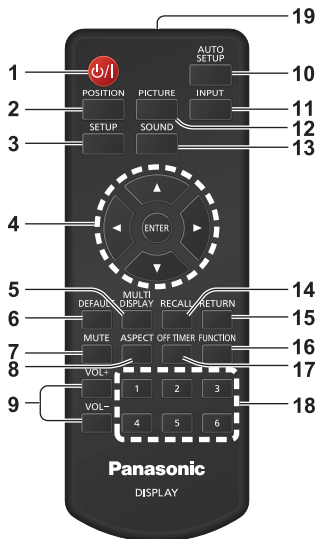

1 Tlačítko Pohotovostní režim (ZAPNUTO/ VYPNUTO) (⏻/⏻)

- Zapíná nebo vypíná napájení, když je jednotka zapnutá tlačítkem <Hlavní tlačítko Zapnuto/ Vypnuto>. (viz strana 23).

2 POSITION

3 SETUP

4 ENTER / tlačítka kurzoru (▲▼◀▶)

- Slouží k ovládání obrazovek nabídky.

5 MULTI DISPLAY

- Přepíná mezi zapnutým a vypnutým režimem vícenásobného zobrazení (zobrazení s více vstupy, zobrazení na více obrazovkách).

6 DEFAULT

- Resetuje nastavení obrazu, zvuku, atd. na výchozí hodnoty.

7 MUTE

- Zapne/vypne ztlumení zvuku.

8 ASPECT

- Slouží k úpravě poměru stran.

9 VOL + / VOL -

- Upraví úroveň hlasitosti.

10 AUTO SETUP

- Automaticky upraví pozici/velikost obrazovky.

11 INPUT

- Slouží k přepínání zobrazovaného vstupu.

12 PICTURE

13 SOUND

14 RECALL

- Zobrazí aktuální nastavení vstupního režimu, poměru stran, atd.

15 RETURN

- Slouží k návratu do předchozí nabídky.

16 FUNCTION

- Zobrazí [Function button guide].

17 OFF TIMER

- Slouží k přepnutí do pohotovostního režimu po předem určené době.

18 Tlačítka s čísly (1 - 6)

- Fungují jako zkratky přidělené často používaným operacím.

19 Vysílač signálu

Poznámka

- V tomto návodu jsou tlačítka na dálkovém ovladači a na jednotce označena symboly <>.

(Příklad: <INPUT>.)

Provoz zařízení je vysvětlen převážně pomocí tlačítek dálkového ovladače, můžete však používat také odpovídající tlačítka na jednotce.

- V případě dálkového ovládání modelu č. DPVF1615ZA je tlačítko <MULTI DISPLAY> pro položku 5 nahrazeno tlačítkem <ZOOM>.

Základní ovládací prvky

Hlavní tlačítko Zapnuto/Vypnuto (⏻/⏷)

(Zadní strana jednotky)

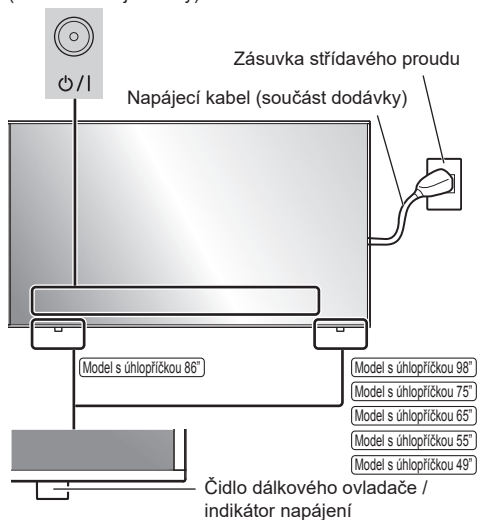

Dálkový ovladač namíříte přímo na čidlo dálkového ovladače na jednotce.



Poznámka

- Pro běžné používání vytáhněte čidlo dálkového ovladače z boční strany hlavní jednotky pomocí páčky na zadním panelu. (viz strana 19).
- Neumísťujte mezi čidlo dálkového ovladače hlavní jednotky a dálkový ovladač žádné překážky.
- Dálkový ovladač používejte před čidlem dálkového ovladače nebo z oblasti, odkud je toto čidlo vidět.

- Když dálkový ovladač namíříte přímo na čidlo dálkového ovladače hlavní jednotky, vzdálenost z místa před čidlem dálkového ovladače by měla být přibližně 7 m nebo méně. V závislosti na úhlu může být provozní vzdálenost kratší.
- Nevystavujte čidlo dálkového ovladače hlavní jednotky přímému slunečnímu světlu ani silnému zářivkovému světlu.

1 Připojte napájecí kabel k displeji.

(viz strana 15).

2 Zapojte zástrčku do zásuvky.

Poznámka

- Typy zástrček se liší v závislosti na zemi. Je tedy možné, že zástrčka zobrazená vlevo není shodná s typem, kterým je vybaveno vaše zařízení.
- Při odpojování napájecího kabelu vždy nejprve odpojte kabel ze zásuvky.
- Nastavení se nemusejí uložit, pokud síťovou zástrčku odpojíte okamžitě po změně nastavení pomocí nabídky na obrazovce. Síťovou zástrčku odpojte po uplynutí dostatečné doby. Nebo síťovou zástrčku odpojte po vypnutí napájení pomocí dálkového ovladače, ovládání RS-232C nebo ovládání LAN.

3 Stisknutím tlačítka <Hlavní tlačítko Zapnuto/Vypnuto> (⏻/⏷) na jednotce jednotku zapnete.

- Indikátor napájení: zelený (Je zobrazen obraz.)
- Když je jednotka zapnuta, indikátor napájení se rozsvítí a je možné zařízení ovládat pomocí dálkového ovládání.
- Když svítí indikátor napájení, není nutné stisknutí tlačítka <Hlavní tlačítko Zapnuto/Vypnuto> (⏻/⏷) na jednotce. Použijte dálkový ovladač, aby se barva indikátoru napájení změnila na zelenou (je zobrazen obraz).

■ ZAPNUTÍ/VYPNUTÍ pomocí dálkového ovladače

Zapnutí napájení

- Když je jednotka zapnutá (Indikátor napájení – červený nebo oranžový), stiskněte tlačítko <Tlačítko Pohotovostní režim (ZAPNUTO/VYPNUTO)> (⏻/⏻), poté se zobrazí obraz.
- Indikátor napájení: zelený (Je zobrazen obraz.)

Vypnutí napájení

- Když je jednotka zapnutá (Indikátor napájení – zelený), stiskněte tlačítko <Tlačítko Pohotovostní režim (ZAPNUTO/VYPNUTO)> (⏻/⏻), poté se napájení vypne.
- Indikátor napájení: červený (pohotovostní režim)

Poznámka

- Je-li aktivní funkce „Power management“ indikátor napájení se po vypnutí rozsvítí oranžově.
- Po odpojení síťové zástrčky může indikátor napájení zůstat ještě chvíli svítit. Nejedná se o poruchu.
- Stisknutím tlačítka <Hlavní tlačítko Zapnuto/Vypnuto> (⏻/⏻) na jednotce jednotku vypnete, když je zapnutá nebo v pohotovostním režimu.

■ Když jednotku zapínáte poprvé

Zobrazí se následující obrazovka.

1 Pomocí tlačítek ▲ ▼ vyberte jazyk a stiskněte tlačítko <ENTER>.



2 Při svislé instalaci zvolte možnost [Portrait] pomocí tlačítek ▲ ▼ a stiskněte tlačítko <ENTER>.

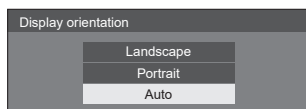

Poznámka

- Jakmile položky nastavíte, tato obrazovka se při dalším spuštění jednotky již nezobrazí. Jednotlivé položky lze znovu nastavit v následujících nabídkách.
[OSD language]
[Display orientation]

■ Zpráva při zapnutí

Při zapnutí jednotky se může zobrazit následující zpráva:

Bezpečnostní opatření v případě vypnutí z důvodu neaktivity

'No activity power off' is enabled.

Když je položka [No activity power off] v nabídce [Setup] nastavena na hodnotu [Enable], zobrazí se varování při každém zapnutí.

Informace k funkci „Power management“

Last turn off due to 'Power management'.

Když je aktivní funkce „Power management“, při každém zapnutí se zobrazí zpráva.

Informace o obrácené instalaci displeje

The display is upside-down.

Když je zjištěno, že displej je nainstalován obráceně, zobrazí se při zapnutí napájení informační zpráva.

Tyto zobrazované zprávy lze nastavit v následující nabídce:

- Nabídka [Power on settings]
Information(No activity power off)
Information(Power management)
Information(Display upside-down)

Specifikace

Model č.

Model s úhlopříčkou 98": TH-98SQ1W

Model s úhlopříčkou 86": TH-86SQ1W

Model s úhlopříčkou 75": TH-75SQ1W

Model s úhlopříčkou 65": TH-65SQ1W

Model s úhlopříčkou 55": TH-55SQ1W

Model s úhlopříčkou 49": TH-49SQ1W

Spotřeba energie

Model s úhlopříčkou 98"

685 W

Model s úhlopříčkou 86"

480 W

Model s úhlopříčkou 75"

385 W

Model s úhlopříčkou 65"

320 W

Model s úhlopříčkou 55"

300 W

Model s úhlopříčkou 49"

285 W

Vypnutí

0,3 W

Pohotovostní režim

0,5 W (Quick start: Off)

LCD panel displeje

Model s úhlopříčkou 98"

98palcový IPS panel (podsvícení Direct LED), poměr stran 16:9

Model s úhlopříčkou 86"

86palcový IPS panel (podsvícení Edge LED), poměr stran 16:9

Model s úhlopříčkou 75"

75palcový IPS panel (podsvícení Edge LED), poměr stran 16:9

Model s úhlopříčkou 65"

65palcový IPS panel (podsvícení Edge LED), poměr stran 16:9

Model s úhlopříčkou 55"

55palcový IPS panel (podsvícení Edge LED), poměr stran 16:9

Model s úhlopříčkou 49"

49palcový IPS panel (podsvícení Edge LED), poměr stran 16:9

Velikost obrazovky

Model s úhlopříčkou 98"

2 158,8 mm (Š) × 1 214,3 mm (V) × 2 476,9 mm (úhlopříčka) / 84,99" (Š) × 47,80" (V) × 97,51" (úhlopříčka)

Model s úhlopříčkou 86"

1 895,0 mm (Š) × 1 065,9 mm (V) × 2 174,2 mm (úhlopříčka) / 74,60" (Š) × 41,96" (V) × 85,60" (úhlopříčka)

Model s úhlopříčkou 75"

1 649,6 mm (Š) × 927,9 mm (V) × 1 892,7 mm (úhlopříčka) / 64,94" (Š) × 36,53" (V) × 74,51" (úhlopříčka)

Model s úhlopříčkou 65"

1 428,4 mm (Š) × 803,5 mm (V) × 1 638,9 mm (úhlopříčka) / 56,23" (Š) × 31,63" (V) × 64,52" (úhlopříčka)

Model s úhlopříčkou 55"

1 209,6 mm (Š) × 680,4 mm (V) × 1 387,8 mm (úhlopříčka) / 47,62" (Š) × 26,78" (V) × 54,63" (úhlopříčka)

Model s úhlopříčkou 49"

1 073,8 mm (Š) × 604,0 mm (V) × 1 232,0 mm (úhlopříčka) / 42,27" (Š) × 23,77" (V) × 48,50" (úhlopříčka)

Počet pixelů

8 294 400

(3 840 (horizontální) × 2 160 (vertikální))

Rozměry (š × v × h)

Model s úhlopříčkou 98"

2 194 mm × 1 249 mm × 90 mm (bez rukojeti: 81 mm) / 86,35" × 49,15" × 3,54" (bez rukojeti: 3,17")

Model s úhlopříčkou 86"

1 928 mm × 1 099 mm × 86 mm (bez rukojeti: 76 mm) / 75,91" × 43,27" × 3,39" (bez rukojeti: 2,99")

Model s úhlopříčkou 75"

1 681 mm × 959 mm × 73 mm (bez rukojeti: 66 mm) / 66,15" × 37,75" × 2,87" (bez rukojeti: 2,58")

Model s úhlopříčkou 65"

1 458 mm × 836 mm × 77 mm (bez rukojeti: 69 mm) / 57,40" × 32,90" × 3,02" (bez rukojeti: 2,73")

Model s úhlopříčkou 55"

1 240 mm × 714 mm × 74 mm (bez rukojeti: 66 mm) / 48,82" × 28,09" × 2,88" (bez rukojeti: 2,58")

Model s úhlopříčkou 49"

1 105 mm × 637 mm × 74 mm
(bez rukojetí: 66 mm) /
43,48" × 25,08" × 2,88"
(bez rukojetí: 2,58")

Hmotnost

Model s úhlopříčkou 98"

Čistá přibl. 90,0 kg / 198,5 liber

Model s úhlopříčkou 86"

Čistá přibl. 66,0 kg / 145,5 liber

Model s úhlopříčkou 75"

Čistá přibl. 56,0 kg / 123,5 liber

Model s úhlopříčkou 65"

Čistá přibl. 36,0 kg / 79,4 liber

Model s úhlopříčkou 55"

Čistá přibl. 25,5 kg / 56,3 liber

Model s úhlopříčkou 49"

Čistá přibl. 21,0 kg / 46,3 liber

Zdroj napájení

110 – 240 V ~ (110 – 240 V střídavý proud), 50/60 Hz

Provozní podmínky

Teplota

0 °C – 40 °C (32 °F – 104 °F)*1,3

Vlhkost

20 % – 80 % (bez kondenzace)

Provozní doba

24 hodin/den

Napájení pro SLOT

3,3 V/max. 1,1 A, 12 V/max. 5,5 A

Připojovací porty

HDMI 1

HDMI 2

Konektor TYPY A*2 × 2 (podporuje 4K)

Kompatibilní s HDCP 2.2

Audio signál:

Lineární PCM (vzorkovací frekvence: 48 kHz,
44,1 kHz, 32 kHz)

DisplayPort IN

DisplayPort × 1

Kompatibilní s HDCP 2.2

Audio signál:

Lineární PCM (vzorkovací frekvence: 48 kHz,
44,1 kHz, 32 kHz)

DisplayPort OUT

DisplayPort × 1

Kompatibilní s HDCP 1.4

DVI-D IN

24kolíkový DVI-D × 1:

Shoda se specifikací DVI Revision 1.0

Kompatibilní s HDCP 1.1

PC IN

Mini D-sub 15pinový (Kompatibilní s DDC2B) × 1
Y/G:

1,0 Vp-p (75 Ω) (se synchronizačním signálem)

0,7 Vp-p (75 Ω) (bez synchronizačního signálu)

Pb/Ca/B:

0,7 Vp-p (75 Ω) (bez synchronizačního signálu)

Pr/Cr/R:

0,7 Vp-p (75 Ω) (bez synchronizačního signálu)

HD/VD:

TTL (vysoká impedance)

AUDIO IN 1

Stereo mini jack (M3) × 1, 0,5 Vrms

AUDIO IN 2

Stereo mini jack (M3) × 1, 0,5 Vrms

AUDIO OUT

Stereo mini jack (M3) × 1, 0,5 Vrms

Výstup: proměnlivý (-∞ až 0 dB)

(vstup 1 kHz 0 dB, zátěž 10 kΩ)

SERIAL IN

Externí ovládání

9kolíkový D-sub × 1:

Kompatibilní s RS-232C

LAN

RJ45 × 1:

Pro připojení k síti, kompatibilní s PjLink

Způsob komunikace:

RJ45, 10BASE-T / 100BASE-TX

DIGITAL LINK / LAN

RJ45 × 1:

Pro připojení k síti, připojení DIGITAL LINK,
kompatibilní s PjLink

Způsob komunikace:

RJ45, 100BASE-TX, režim dlouhého dosahu je
podporován

Kompatibilní s HDCP 2.2

IR IN

Stereo mini jack (M3) × 1

IR OUT

Stereo mini jack (M3) × 1

USB

Konektor USB × 2, TYPU A

DC 5 V/1 A (konektor na přední straně),

DC 5 V/2 A (konektor na vzdálené straně)

EXT SP

8 Ω, 30 W [15 W + 15 W] (10 % THD)

Zvuk

Reproduktory

(Model s úhlopříčkou 98") (Model s úhlopříčkou 86") (Model s úhlopříčkou 75")

15 mm × 25 mm × 1 / φ 70 mm × 1 × 2 kusy

(Model s úhlopříčkou 65") (Model s úhlopříčkou 55") (Model s úhlopříčkou 49")

φ 30 mm × 2 × 2 kusy

Audiovýstup

20 W [10 W + 10 W] (10 % THD)

Dálkový ovladač

Zdroj napájení

DC 3 V (baterie (typ AAA/R03/LR03) × 2)

Provozní rozsah

Přibl. 7 m (22,9 stop)

(při používání přímo před čidlem dálkového ovladače)

Hmotnost

Přibl. 63 g / 2,22 unce (včetně baterií)

Rozměry (š × v × h)

48 mm × 134 mm × 20 mm / 1,89" × 5,28" × 0,76"

*1: Teplota prostředí při použití jednotky ve vysokých nadmořských výškách (1 400 m (4 593 stop) až 2 800 m (9 186 stop) nad mořem): 0 °C až 35 °C (32 °F až 95 °F)

*2: Funkce VIERA LINK není podporována.

*3: Níže je uvedena teplota provozních podmínek při používání jednotky s panelem s tekutými krystaly směřujícím svisle vzhůru.

(Model s úhlopříčkou 65"):

0 °C – 35 °C (32 °F – 95 °F)

(Model s úhlopříčkou 55") (Model s úhlopříčkou 49"):

0 °C – 30 °C (32 °F – 86 °F)

Při instalaci jednotky s panelem s tekutými krystaly směřujícím svisle vzhůru se obraťte na svého místního prodejce společnosti Panasonic. Jsou stanoveny podmínky způsobu montáže, teploty prostředí, připojení a nastavení.

Poznámka

- Design a specifikace se mohou měnit bez předchozího upozornění. Uvedená hmotnost a rozměry jsou přibližné.

Softwarová licence

Tento produkt obsahuje následující software:

- (1) software vyvinutý nezávisle společností Panasonic Connect Co., Ltd. nebo pro ni,
- (2) software ve vlastnictví třetí strany použitý společností Panasonic Connect Co., Ltd. na základě licence,
- (3) software použitý na základě licence GNU General Public License, verze 2.0 (GPL V2.0),
- (4) software použitý na základě licence GNU LESSER General Public License, verze 2.1 (LGPL V2.1) a/nebo
- (5) software open source jiný než software použitý na základě licence GPL V2.0 a/nebo LGPL V2.1.

Software kategorizovaný jako (3) - (5) je šířen ve víře, že bude užitečný, ovšem BEZ JAKÉKOLIV ZÁRUKY, dokonce i bez předpokládané záruky OBCHODOVATELNOSTI a VHODNOSTI PRO DANÝ ÚČEL. Podrobnosti naleznete v licenčních podmínkách, které můžete zobrazit zvolením možnosti [Software licenses], podle uvedeného postupu v nabídce [Settings] tohoto produktu.

Společnost Panasonic Connect Co., Ltd. bude po dobu alespoň tří (3) let od dodání tohoto produktu povinně poskytovat třetím stranám, které nás kontaktují prostřednictvím kontaktních informací uvedených níže, kompletní strojově čitelnou kopii odpovídajícího zdrojového kódu podléhajícího licenci GPL V2.0, LGPL V2.1 nebo ostatním licencím a také příslušná upozornění týkající se autorských práv k nim, a to za poplatek, jehož výše nepřekročí naše náklady na provádění fyzického šíření zdrojového kódu.

Kontaktní informace:

oss-cd-request@gg.jp.panasonic.com

Upozornění týkající se AVC/VC-1/MPEG-4

Tento produkt je licencován na základě portfolia licencí k patentům AVC, VC-1, MPEG-4 Visual k osobnímu a nekomerčnímu spotřebitelskému používání pro (i) kódování videa v souladu se standardem AVC, standardem VC-1 a standardem MPEG-4 Visual („video AVC/VC-1/MPEG-4“) a/nebo (ii) dekódování videa AVC/VC-1/MPEG-4, které bylo zakódováno spotřebitelem v rámci osobní a nekomerční činnosti a/nebo bylo získáno od poskytovatele videa licencovaného k poskytování videa AVC/VC-1/MPEG-4. Žádná další licence k jakémukoli jinému použití se neuděluje ani nepředpokládá. Další informace lze získat u společnosti MPEG LA, LLC. Viz <http://www.mpegla.com>.

Likvidace použitých zařízení a baterií

Jen pro státy Evropské unie a země s fungujícím systémem recyklace a zpracování odpadu.



Tyto symboly na výrobcích, jejich obalech a v doprovodné dokumentaci upozorňují na to, že se použítá elektrická a elektronická zařízení, včetně baterií, nesmějí likvidovat jako běžný komunální odpad.

Aby byla zajištěna správná likvidace a recyklace použitých výrobků a baterií, odevzdávejte je v souladu s národní legislativou na příslušných sběrných místech.

Správnou likvidací přispějete k úspoře cenných přírodních zdrojů a předejdete možným negativním dopadům na lidské zdraví a životní prostředí.

O další podrobnosti o sběru a recyklaci odpadu požádejte místní úřady.

Při nesprávné likvidaci tohoto druhu odpadu se vystavujete postihu podle národní legislativy.



Poznámka k symbolu baterie (značka pod symbolem)

Tento symbol může být použitý v kombinaci s chemickou značkou. Takový případ je souladu s požadavky směrnice pro chemické látky.

Záznam zákazníka

Číslo modelu a sériové číslo tohoto produktu naleznete na zadním panelu. Sériové číslo si poznačte do uvedeného pole níže a tuto brožuru, spolu s dokladem o nákupu, uchovejte jako trvalý záznam nákupu, který vám pomůže při identifikaci v případě krádeže nebo ztráty, a pro účely záručních oprav.

Číslo modelu

Sériové číslo

Oprávněný zástupce v EU:

Panasonic Connect Europe GmbH

Panasonic Testing Centre

Winsbergring 15, 22525 Hamburk, Německo

Panasonic Connect Co., Ltd.

Česky

4-1-62 Minoshima, Hakata-ku, Fukuoka 812-8531, Japonsko

Web Site: <https://panasonic.net/cns/prodisplays/>

© Panasonic Connect Co., Ltd. 2022