

## Istruzioni per l'uso Guida di base

Schermo LCD UHD Per uso professionale

Italiano

N. modello	TH-98SQ1W	Modello da 98"
	TH-86SQ1W	Modello da 86"
	TH-75SQ1W	Modello da 75"
	TH-65SQ1W	Modello da 65"
	TH-55SQ1W	Modello da 55"
	TH-49SQ1W	Modello da 49"

### Indice

Informazione importante per la sicurezza	2
Precauzioni di sicurezza	4
Precauzioni per l'uso	7
Accessori	9
Precauzioni durante lo spostamento	13
Occhio	14
Collegamenti	15
Identificazione dei comandi	19
Comandi di base	22
Specifiche	24
Licenza software	27

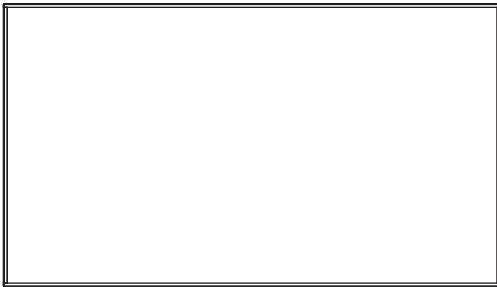

#### Leggere prima dell'uso

Per ulteriori informazioni sul prodotto, consultare le "Istruzioni per l'uso – Manuale di funzionamento".

Per scaricare le "Istruzioni per l'uso – Manuale di funzionamento", visitare il sito web Panasonic (<https://panasonic.net/cns/prodisplays/>).

- Si prega di leggere le presenti istruzioni prima di procedere con le impostazioni e di conservarle per future necessità.
- Le illustrazioni e le schermate riportate nelle Istruzioni per l'uso sono immagini a solo scopo illustrativo e possono differire da quelle reali.
- Le illustrazioni descrittive contenute nelle presenti istruzioni per l'uso sono state realizzate principalmente sul modello da 98 pollici.



**4K**  
PROFESSIONAL  
\*Risoluzione effettiva:  
3 840 × 2 160p

**HDMI™**

**HEVC Advance™**  
Covered by patents at [patentlist.accessadvance.com](http://patentlist.accessadvance.com)

**Nota:**

Potrebbe verificarsi la fissazione dell'immagine. Se viene visualizzata un'immagine fissa per un periodo prolungato, questa potrebbe rimanere sullo schermo. Tuttavia, scomparirà se viene visualizzata una qualsiasi immagine in movimento.

**Riconoscimento dei marchi registrati**

- Microsoft, Windows, Internet Explorer e Microsoft Edge sono marchi di fabbrica registrati o marchi di fabbrica di Microsoft Corporation negli Stati Uniti e/o altri paesi.
- Mac, macOS e Safari sono marchi di fabbrica Apple Inc. registrati negli Stati Uniti e in altri paesi.
- PJLink è un marchio registrato o in attesa di registrazione in Giappone, negli Stati Uniti e altri Paesi e regioni.
- HDMI, High-Definition Multimedia Interface e il logo HDMI sono marchi commerciali o marchi registrati di HDMI Licensing Administrator, Inc. negli Stati Uniti e in altri Paesi.
- JavaScript è un marchio registrato o un marchio di fabbrica di Oracle Corporation e le sue società consociate e associate negli Stati Uniti e/o altri Paesi.
- Crestron Connected, il logo, Crestron Connected, Crestron Fusion, Crestron RoomView e RoomView sono marchi di fabbrica o marchi di fabbrica registrati Crestron Electronics, Inc. negli Stati Uniti e/o altri paesi.

Anche se non sono state fatte annotazioni speciali sulla società o sui marchi commerciali dei prodotti, tali marchi commerciali sono stati pienamente rispettati.

# Informazione importante per la sicurezza

**AVVERTENZA**

- 1) Per prevenire danni che possono comportare incendi o scosse elettriche, non esporre l'apparecchio a gocce o schizzi.  
Non posizionare contenitori contenenti acqua (vasi, tazze, trucchi, ecc.) sull'unità. (anche sulle mensole soprastanti, ecc.)  
Non posizionare fiamme libere, quali candele accese, sull'unità.
- 2) Per prevenire il rischio di scosse elettriche, non rimuovere il coperchio. Non contiene parti riparabili dall'utente. Rivolgersi al personale dell'assistenza qualificato per le riparazioni.
- 3) Non rimuovere il perno di messa a terra sulla spina di alimentazione. Questo dispositivo è dotato di una spina di alimentazione con messa a terra tripolare. Questa spina si inserirà solo in una presa di corrente dotata di messa a terra. Si tratta di una funzione di sicurezza. Se non è possibile inserire la spina nella presa, contattare un elettricista.  
Non interferire con lo scopo della spina dotata di messa a terra.
- 4) Per prevenire il rischio di scosse elettriche, assicurarsi che il perno di messa a terra sulla spina di alimentazione del cavo CA sia correttamente collegata.

**ATTENZIONE**

Questo dispositivo è destinato all'uso in ambienti relativamente privi di campi elettromagnetici.

L'uso del dispositivo vicino a sorgenti di forti campi elettromagnetici o in caso di sovrapposizione di rumori elettrici con i segnali di ingresso potrebbe causare vibrazioni o interferenze come la presenza di rumore.

Per evitare possibili danni al dispositivo, tenerlo lontano da fonti di forti campi elettromagnetici.

**AVVERTENZA:**

Questa apparecchiatura è compatibile con CISPR32 Classe A.

In un ambiente residenziale questa apparecchiatura potrebbe causare interferenze radio.

**INFORMAZIONI IMPORTANTI: Pericolo di stabilità**

Non collocare mai il display in una posizione instabile. Il display potrebbe cadere, causando gravi lesioni personali o morte. Numerose lesioni personali, specialmente nei confronti dei bambini, possono venire evitate adottando delle semplici precauzioni, quali, ad esempio:

- Utilizzare mobiletti o supporti consigliati dal produttore del display.
- Utilizzare esclusivamente mobili che siano in grado di sostenere in sicurezza il display.
- Assicurarsi che il display non sporga dal bordo del mobile che lo sostiene.
- Non posizionare il display su mobili alti (ad esempio, credenze o librerie) senza ancorare sia il mobile che il display a un supporto idoneo.
- Non collocare il display su panni o altri materiali presenti tra il display e il mobile che lo sostiene.
- Istruire i bambini relativamente ai pericoli dell'arrampicarsi sui mobili per raggiungere il display o i suoi controlli.

Se il display viene spostato, valgono le stesse considerazioni indicate in precedenza.



- L'installazione deve essere eseguita da un installatore professionista. Installando il display in modo non corretto si possono causare incidenti tali da provocare la morte o lesioni gravi. Utilizzare il piedistallo opzionale. (vedere pagina 4)
- Per l'installazione a parete, utilizzare la staffa di montaggio a parete specificata (accessorio opzionale) o una staffa di montaggio a parete conforme alle norme VESA.

Modello da 98" : VESA 800 × 500

Modello da 86"    Modello da 75" : VESA 600 × 400

Modello da 65"    Modello da 55"    Modello da 49" :

VESA 400 × 400

(vedere pagina 7)

- Prima di procedere all'installazione, accertarsi di aver controllato che l'ubicazione di montaggio sia abbastanza resistente da sopportare il peso del display e la staffa di montaggio a parete per evitare lo scivolamento dello stesso.
- Se si termina l'uso del prodotto, chiedere a un professionista di rimuoverlo immediatamente.
- Per montare il display a parete, evitare il contatto delle viti di fissaggio e del cavo di alimentazione con gli oggetti metallici all'interno della parete. Un eventuale contatto può comportare scosse elettriche.

### ■ In caso di utilizzo del display LCD

Il display è progettato per funzionare a 110 – 240 V CA, 50/60 Hz.

In caso di problemi o malfunzionamenti, interrompere immediatamente l'uso del prodotto.

Scollegare la spina di alimentazione in caso di problemi, come ad esempio:

- fumo o odori anomali prodotti dall'unità;
- assenza totale o parziale di immagini o audio;
- penetrazione di liquidi o oggetti estranei nell'unità;
- parti dell'unità rotte o deformate.

L'uso dell'unità in tali condizioni potrebbe comportare incendi o scosse elettriche.

- Staccare la spina dalla presa a muro e contattare il rivenditore per le riparazioni.
- Per interrompere completamente l'alimentazione al display, occorre staccare la spina dalla presa a muro.
- Riparare l'unità da soli è pericoloso, pertanto non bisogna mai farlo.
- Per poter staccare la spina immediatamente, usare una presa a muro facilmente raggiungibile.

**Non toccare l'unità con le mani, se è danneggiata.**

- Esiste il rischio di folgorazioni.

**Non applicare oggetti estranei sul display.**

- Non inserire oggetti metallici o infiammabili nelle aperture di ventilazione o all'interno del display; in caso contrario potrebbero verificarsi incendi o scosse elettriche.

**Non rimuovere il coperchio (armadio) e non modificarlo.**

- Il display contiene tensioni elevate che possono causare incendi o scosse elettriche. Per eventuali interventi di ispezione, regolazione e riparazione, contattare il rivenditore Panasonic locale.

**Assicurarsi che la spina di rete sia facilmente accessibile.**

**La spina di rete dev'essere collegata alla presa a muro dotata di messa a terra.**

**Non usare cavi di alimentazione diversi da quello fornito con questa unità.**

- Questo potrebbe provocare cortocircuito, generare calore, ecc. con conseguente rischio di scosse elettriche o incendio.

**Non usare il cavo di alimentazione in dotazione con altri dispositivi.**

- Questo potrebbe provocare cortocircuito, generare calore, ecc. con conseguente rischio di scosse elettriche o incendio.

**Pulire la spina di alimentazione regolarmente per evitare l'accumulo di polvere.**

- Se si accumula polvere sulla spina, l'umidità risultante potrebbe provocare cortocircuito, con conseguente rischio di scosse elettriche o incendio. Staccare la spina dalla presa a muro e pulirla con un panno asciutto.

**Non maneggiare la spina di alimentazione con mani umide.**

- In caso contrario si potrebbero generare scosse elettriche.

**Inserire saldamente la spina di alimentazione (lato presa di corrente) e il connettore di alimentazione (lato unità principale) fino in fondo.**

- Se la spina non è pienamente inserita, potrebbe generarsi calore con conseguente rischio di incendio. Se la spina è danneggiata o la presa a muro è svitata, non utilizzarle.

**Non intraprendere azioni che possono danneggiare il cavo o la spina di alimentazione.**

- Non danneggiare il cavo né apportare eventuali modifiche o inserire oggetti pesanti sopra di esso, inoltre non scaldarlo, collocarlo vicino a oggetti caldi, torcerlo, piegarlo o tirarlo. Tali azioni potrebbero causare incendi e scosse elettriche. Se il cavo di alimentazione è danneggiato, ripararlo presso il rivenditore locale Panasonic.

**Non toccare il cavo di alimentazione né la spina con le mani, se sono danneggiati.**

- In caso contrario, si potrebbero causare scosse elettriche o incendi a seguito di cortocircuito.

**Tenere le batterie AAA/R03/LR03, la vite M4 e la rondella in dotazione fuori dalla portata dei bambini. L'ingestione accidentale provoca pericolo per l'organismo.**

- Consultare immediatamente un dottore se si sospetta l'ingerimento delle viti.

**Per impedire incendi, tenere sempre candele e altre fiamme libere lontane dal prodotto.**



## ATTENZIONE

**Non collocare oggetti sul display.**

**Non ostacolare la ventilazione coprendo le aperture con oggetti come giornali, tovaglie o tende.**

- Altrimenti il display potrebbe surriscaldarsi comportando incendi o danni al display.

Per una ventilazione sufficiente, consultare la pagina 7.

**Non posizionare il display in luoghi esposti a sale o gas corrosivo.**

- In caso contrario, il display potrebbe cadere a causa della corrosione e provocare lesioni. Inoltre, potrebbero verificarsi malfunzionamenti dell'unità.

**Per trasportare o disimballare questa unità è necessario il seguente numero di persone.**

Modello da 98"   Modello da 86"   Modello da 75": 4 o più

Modello da 65"   Modello da 55"   Modello da 49": 2 o più

- In caso contrario, l'unità può cadere comportando lesioni.

**Quando si scollega il cavo di alimentazione, tirare sempre la spina (lato presa di corrente)/il connettore (lato unità principale).**

- Se si tira il cavo, lo si potrebbe danneggiare e causare scosse elettriche o incendi a seguito di cortocircuito.

**Assicurarsi di scollegare tutti i cavi e capovolgere gli accessori di prevenzione prima di spostare il display.**

- Se il display viene spostato mentre alcuni cavi sono ancora collegati, i cavi potrebbero danneggiarsi e potrebbero verificarsi incendi o scosse elettriche.

**Scollegare la spina di alimentazione dalla presa di corrente come precauzione di sicurezza prima di effettuare qualsiasi pulizia.**

- Altrimenti possono verificarsi scosse elettriche.

**Non calpestare né aggrapparsi al display o al piedistallo.**

- Potrebbero ribaltarsi, rompersi e causare lesioni. Prestare particolare attenzione ai bambini.

**Non invertire la polarità (+ e -) della batteria durante l'inserimento.**

- Un utilizzo inappropriato della batteria potrebbe causare esplosioni o perdite, con conseguenti incendi, lesioni o danni alle proprietà circostanti.
- Inserire la batteria come indicato (vedere pagina 10)

**Non usare batterie con la copertura esterna staccata o rimossa.**

- Un utilizzo inappropriato delle batterie potrebbe causare cortocircuiti con conseguenti incendi, lesioni o danni alle proprietà circostanti.

**Rimuovere le batterie dal trasmettitore del telecomando se non in uso per un periodo di tempo prolungato.**

- La batteria potrebbe avere delle perdite, riscaldarsi, accendersi o bruciare, con conseguenti incendi o danni alle proprietà circostanti.

**Rimuovere immediatamente le batterie scarica dal telecomando.**

- Se le si lascia all'interno, le batterie potrebbero perdere, surriscaldarsi o scoppiare.

**Non bruciare o aprire le batterie.**

- Non esporre le batterie a calore eccessivo come luce del sole, fiamme o simili.

**Non capovolgere il display.**

**Non posizionare l'unità con il pannello a cristalli liquidi rivolto verso l'alto. (Solo**

Modello da 98"   Modello da 86"   Modello da 75")

# Precauzioni per l'uso

## Precauzioni durante l'installazione

### Non installare il display all'aperto.

- Il display è destinato all'uso in interni.

### Installare questa unità in un luogo che possa sopportarne il peso.

- La caduta o il ribaltamento dell'unità può provocare lesioni.

### Temperatura ambientale per l'uso dell'unità

- Quando si usa l'unità a meno di 1 400 m (4 593 piedi) sul livello del mare: da 0 °C a 40 °C (32 °F a 104 °F)
- Quando si usa l'unità ad altitudini elevate (1 400 m (4 593 piedi) e più e sotto i 2 800 m (9 186 piedi) sul livello del mare): da 0 °C a 35 °C (32 °F a 95 °F)

### Non installare l'unità a più di 2 800 m (9 186 piedi) sul livello del mare.

- In caso contrario, la durata dei componenti interni potrebbe ridursi e causare malfunzionamenti.

### Per installare l'unità (Modello da 65" | Modello da 55" | Modello da 49") con il pannello a cristalli liquidi

#### rivolto verso l'alto, consultare il rivenditore Panasonic locale.

### Nel caso dei modelli da 98/86/75 pollici, non posizionare l'unità con il pannello a cristalli liquidi rivolto verso l'alto.

- Si devono rispettare le condizioni relative al metodo di montaggio, alla temperatura ambiente, ai collegamenti e alle impostazioni.

### Non ci assumiamo alcuna responsabilità per eventuali danni al prodotto, ecc., causati da guasti nell'ambiente di installazione anche durante il periodo di garanzia.

### Trasportare solo in posizione verticale!

- Trasportare l'unità con il pannello a cristalli liquidi rivolto verso l'alto o verso il basso potrebbe causare danni al circuito interno.

### Non afferrare il display a cristalli liquidi.

- Non premere con forza il display a cristalli liquidi e non spingerlo con un oggetto appuntito. Esercitando forza sul display a cristalli liquidi si causa irregolarità del display, con conseguenti anomalie.

### Non installare il prodotto in un luogo esposto alla luce solare diretta.

- Se l'unità viene esposta alla luce diretta del sole, anche all'interno, l'aumento della temperatura del pannello a cristalli liquidi potrebbe causare malfunzionamenti.

### In caso di stoccaggio, stoccare l'unità in luoghi asciutti.

### Spazio necessario per la ventilazione

- Il funzionamento di questa unità è garantito fino a una temperatura ambiente di 40 °C (104 °F). In caso di installazione dell'unità su un mobile o su una struttura, assicurarsi di fornire ventilazione opportuna tramite una ventola o un buco di ventilazione, in modo tale che la temperatura (sul mobile o sulla struttura), compresa la temperatura della superficie anteriore del pannello a cristalli liquidi, possa essere mantenuta a 40 °C (104 °F) o meno.

## Informazioni sulle viti utilizzate per la staffa di supporto a parete conforme agli standard VESA

Modello Inch	Passo della vite per l'installazione	Profondità del foro per la vite	Vite (quantità)
98	800 mm × 500 mm	13 mm	M8 (4)
86	600 mm × 400 mm	13 mm	M8 (4)
75	600 mm × 400 mm	10 mm	M6 (4)
65	400 mm × 400 mm	11 mm	M6 (4)
55			
49			

## Nota sul collegamento

### Rimozione e inserimento del cavo di alimentazione e dei cavi di collegamento

- Se l'unità viene installata sulla parete, e sia il cavo di alimentazione che i cavi di collegamento risultano difficili da rimuovere e da inserire, eseguire i collegamenti prima di procedere con l'installazione. Fare attenzione affinché i cavi non si impiglino. Una volta completata l'installazione, inserire la spina di alimentazione nella presa.

## Quando si utilizza

### Prestare attenzione alla struttura mobile dell'indicatore di alimentazione e del sensore di controllo remoto.

- Quale impostazione predefinita, l'indicatore di alimentazione e il sensore del telecomando sono stoccati nell'unità principale. Per il normale utilizzo, estrarre il sensore del telecomando dal bordo dell'unità principale utilizzando la leva sul pannello posteriore. A seconda delle condizioni di impostazione, ad esempio quando si utilizza la visualizzazione su schermi multipli del display multiplo, riporre il sensore del telecomando nell'unità principale. (vedere pagina 19)

### I punti rossi, blu o verdi sullo schermo costituiscono un fenomeno tipico dei pannelli a cristalli liquidi.

#### Non si tratta di un malfunzionamento.

- Anche se il display a cristalli liquidi è prodotto con tecnologie ad alta precisione, potrebbero apparire sullo schermo punti sempre illuminati o punti spenti. Non si tratta di un malfunzionamento.

Modello Inch	Rapporto punti mancanti*
98	0,00007% o inferiore
86	0,00007% o inferiore
75	0,00006% o inferiore
65	0,00006% o inferiore
55	0,00004% o inferiore
49	0,00004% o inferiore

\*: Valore calcolato in sub-pixel, ai sensi della norma ISO9241-307.

### A seconda delle condizioni di temperatura e umidità, si può registrare un'illuminazione non omogenea. Non si tratta di un malfunzionamento.

- Questa irregolarità scompare applicando corrente continuamente. In caso contrario consultare il distributore.

**Se si ritiene di non utilizzare il display per un lungo periodo di tempo, scollegarlo dalla rete elettrica.**

**Se l'alimentazione viene istantaneamente interrotta o interrotta, o se la tensione di alimentazione viene istantaneamente abbassata, il display potrebbe non funzionare normalmente.**

- In questo caso, spegnere e riaccendere il display e i dispositivi collegati, e quindi riaccenderli.

**Se si collegano/scollegano i cavi collegati ai terminali di ingresso che non si stanno guardando o si accende/spegne l'alimentazione dell'apparecchiatura video, potrebbero verificarsi disturbi delle immagini, ma non si tratta di un malfunzionamento.**

## Note sull'utilizzo della LAN cablata

**Quando si installa il display in un ambiente in cui sono frequenti scariche elettrostatiche, prendere sufficienti misure antistatiche prima di procedere all'utilizzo.**

- Quando il display viene utilizzato in un ambiente in cui sono frequenti scariche elettrostatiche, ad esempio su un tappeto, la comunicazione della rete LAN cablata o DIGITAL LINK viene scollegata con una certa frequenza. In tal caso, eliminare l'elettricità statica e la fonte di disturbo che potrebbe causare problemi con un tappetino antistatico e ricollegare la rete LAN cablata o DIGITAL LINK.
- In rari casi, la connessione LAN viene disabilitata a causa di disturbi o dell'elettricità statica. In tal caso, spegnere e riaccendere il display e i dispositivi collegati una sola volta.

**Il display potrebbe non funzionare correttamente in presenza di potenti onde radio provenienti da una stazione di trasmissione o da una radio.**

- Se sono presenti strutture o apparecchiature che emettono onde radio potenti in prossimità della zona di installazione, spostare il display abbastanza lontano dalla sorgente delle onde radio. Oppure, avvolgere il cavo LAN collegato al terminale DIGITAL LINK / LAN con un pezzo di foglio metallico o un tubo metallico, collegato a terra a entrambe le estremità.

## Richiesta riguardante la sicurezza

**Durante l'utilizzo di questa unità, prendere le opportune misure di sicurezza per non incorrere nei seguenti incidenti.**

- Informazioni personali divulgate mediante questa unità
- Operazioni non autorizzate su questa unità da parte di terzi malintenzionati
- Interferenze o blocchi di questa unità da parte di malintenzionati

**Adottare le opportune misure di sicurezza**

- Impostare una password per il controllo della LAN e per limitare l'accesso degli utenti.
- Rendere la propria password più difficile possibile da indovinare.
- Cambiare periodicamente la password.

- Panasonic Connect Co., Ltd. o le proprie affiliate non chiederanno mai la password direttamente. Non divulgare la propria password in caso di domande.
- Il collegamento alla rete deve essere reso sicuro da un firewall, ecc.
- Quando si smaltisce il prodotto, inizializzare i dati prima dello smaltimento.

## Pulizia e manutenzione

**Per prima cosa, rimuovere la spina di alimentazione dalla presa di corrente.**

**Pulire delicatamente la superficie del pannello a cristalli liquidi o l'apparecchio usando un panno morbido per rimuovere lo sporco.**

- Per rimuovere lo sporco ostinato o le impronte sulla superficie del pannello a cristalli liquidi, inumidire un panno con detergente neutro diluito (1 parte di detergente per 100 parti di acqua), strizzare il panno quindi rimuovere lo sporco. Infine asciugare con un panno asciutto.
- Se l'acqua penetra nell'unità, possono conseguire problemi operativi.

### Nota

- La superficie del pannello a cristalli liquidi ha ricevuto un trattamento speciale. Non utilizzare panni ruvidi né sfregare la superficie in modo eccessivo, altrimenti ciò può provocare graffi sulla superficie.

**Utilizzo di un panno imbevuto di sostanze chimiche**

- Non utilizzare un panno imbevuto di sostanze chimiche per la superficie del pannello a cristalli liquidi.
- Seguire le istruzioni per utilizzare il panno imbevuto di sostanze chimiche per l'armadio.

**Evitare il contatto con sostanze volatili quali insetticidi, solventi e diluenti.**

- Ciò potrebbe causare danni all'armadio o provocare la desquamazione della vernice. Inoltre, non lasciarla a contatto con sostanze in gomma o PVC per un periodo di tempo prolungato.

## Smaltimento

**Per lo smaltimento del prodotto, rivolgersi alle autorità locali o al rivenditore per le procedure di smaltimento corrette.**



# Accessori

## Fornitura accessori

Verificare di disporre gli accessori e gli elementi mostrati.

### Telecomando × 1

- DPVF2713ZA/X1



### Batterie per il trasmettitore del telecomando × 2

(tipo AAA/R03/LR03)

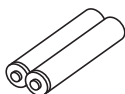

### Morsetto × 3

- DPVF1056ZA

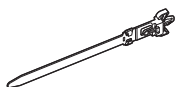

### Copertura della memoria USB × 1

- |                |                |
|----------------|----------------|
| Modello da 98" | Modello da 86" |
| Modello da 75" | Modello da 65" |
| Modello da 55" |                |

- DPVF2281ZA/X1

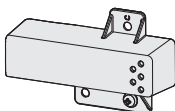

- Modello da 49"

- DPVF2280ZA/X1

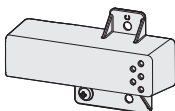

### Adattatore per SLOT × 1

- DPVF2722YA/X1

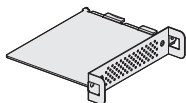

### Cavo di alimentazione

(Circa 2 m)

- 1JP155AF1U
- 1JP155AF1W
- 2JP155AF1W
- 3JP155AF1W

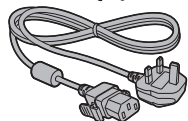
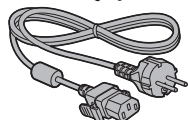
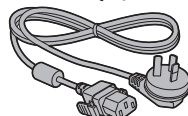
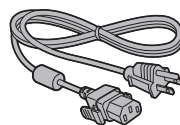

### Attenzione

- Conservare le piccole parti in modo adeguato e tenerle lontane dalla portata dei bambini.
- I codici degli accessori sono soggetti a modifiche senza preavviso. (Il codice effettivo può essere diverso da quanto indicato sopra).
- In caso di perdita degli accessori, si prega di acquistarli dal proprio rivenditore. (Disponibili presso assistenza clienti)
- Smaltire i materiali di imballaggio adeguatamente dopo aver estratto il contenuto.

## Batterie del telecomando

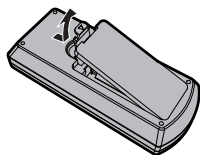

Aprire il coperchio del vano batteria.

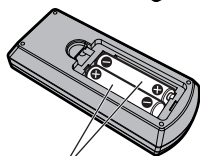

Inserire le batterie e chiudere il coperchio del vano batteria.

(Inserire partendo dal lato ⊖)

Tipo AAA/R03/LR03

### Nota

- L'installazione errata delle batterie può causare perdite da queste ultime e corrosione, che potrebbe danneggiare il telecomando.
- Effettuare lo smaltimento delle batterie nel rispetto delle norme ambientali vigenti.

### Adottare le seguenti precauzioni.

1. Sostituire le batterie sempre in coppia.
2. Non mischiare batterie usate con batterie nuove.
3. Non mischiare i tipi di batterie (ad esempio, batteria al diossido di manganese e batterie alcaline ecc.).
4. Non tentare di caricare, smontare o bruciare le batterie usate.
5. Non bruciare o aprire le batterie. Inoltre, non esporre le batterie a calore eccessivo come luce del sole, fiamme o simili.

## Montaggio della copertura della memoria USB

Quando si utilizza un dispositivo di memoria USB, è possibile montare una copertura della memoria USB per proteggere il dispositivo.

### Montare la copertura della memoria USB usando una delle seguenti posizioni delle viti in base al tipo di modello.

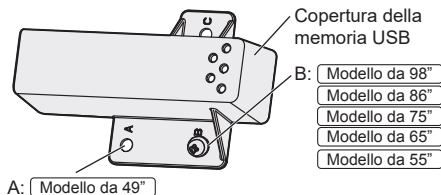

### 1 Inserire il dispositivo di memoria USB nel terminale USB nella parte inferiore del display.

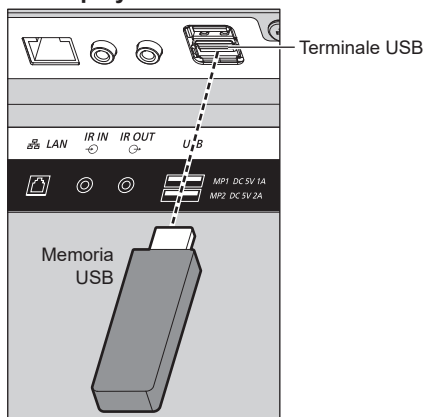

### Nota

- Selezionare il terminale USB da usare con [Selezione USB].
- A seconda del terminale USB, la quantità di elettricità fornita a un dispositivo esterno varia.

### 2 Montare la copertura della memoria USB allineando la vite M4 al foro della vite dell'unità del display.

### 3 Serrare la vite M4 per fissare la copertura della memoria USB.

A: Modello da 49"

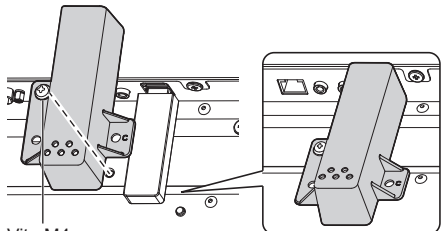

Vite M4

B: Modello da 98" Modello da 86" Modello da 75"  
Modello da 65" Modello da 55"

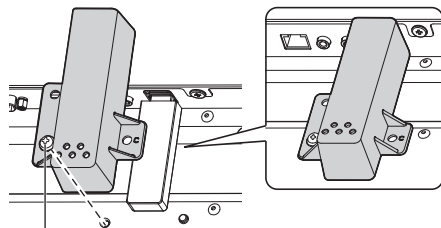

Vite M4

### Montaggio della scheda funzioni

Quando si utilizza una scheda funzioni a larghezza ridotta, montare l'adattatore per SLOT in dotazione, e inserirlo nello slot.

#### Nota

- Prima di applicare o rimuovere la scheda funzioni, è necessario spegnere lo schermo ed estrarre la spina dalla presa di corrente.

Quando si intende montare una scheda funzioni a dimensioni piene, passare al punto 4.

### 1 Rimuovere una vite dal lato con la guida sull'adattatore per SLOT.

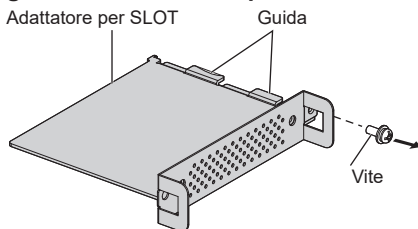

### 2 Montare la scheda elettronica delle funzioni tra le guide dell'adattatore per SLOT e verificare che sia a contatto con il gancio (una posizione) e con le superfici alle estremità (due posizioni).

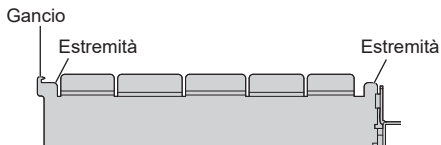
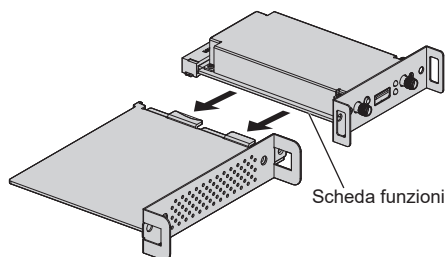

### 3 Utilizzando la vite rimossa nel passaggio 1, fissare la scheda funzioni nell'adattatore per SLOT.

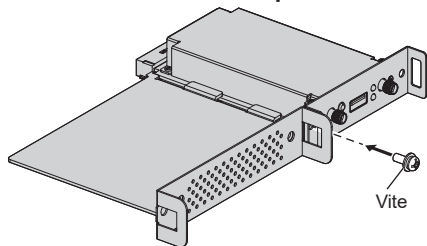

- Linee guida della coppia di serraggio: 0,5 N·m o meno

#### Nota

- Serrare saldamente la vite, e verificare che il gancio dell'adattatore per SLOT fissi la scheda dei circuiti.
- Verificare che la superficie dell'adattatore per SLOT e la superficie della scheda dei circuiti coincidano reciprocamente quando la scheda funzioni con l'adattatore per SLOT montato viene vista dal lato opposto del coperchio.

Verificare che questo lato sia allineato.

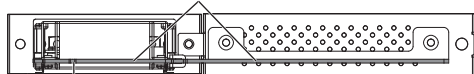

Scheda dei circuiti      Adattatore per SLOT

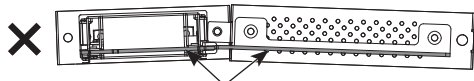

Il fissaggio risulta impossibile se questo lato non è allineato in orizzontale.



- Se è presente un cavo entro circa 3 mm dal lato della scheda dei circuiti, la scheda funzioni non può essere montata in quanto interferisce con la guida di scorrimento. Verificare che non vi siano cavi all'interno di questo intervallo.

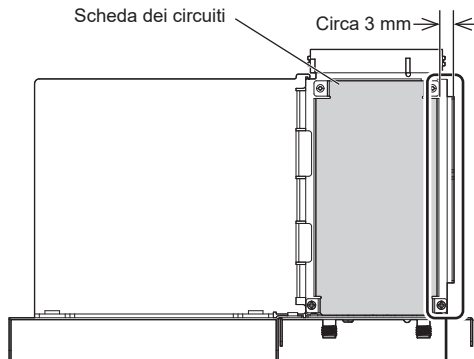

### 4 Rimuovere le due viti dal coperchio dello slot dell'unità principale.

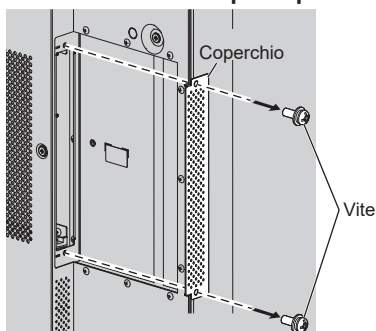

### 5 Inserire la scheda funzioni nello slot dell'unità principale e fissarla con le due viti rimosse nel passaggio 4.

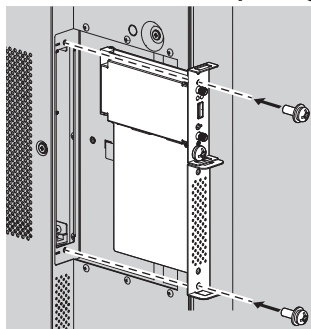

- Linee guida della coppia di serraggio: 0,5 N·m o meno

# Precauzioni durante lo spostamento

Il display è provvisto di maniglie per il trasporto. Afferrarle durante lo spostamento.

Modello da 98"    Modello da 86"

Come maneggiare

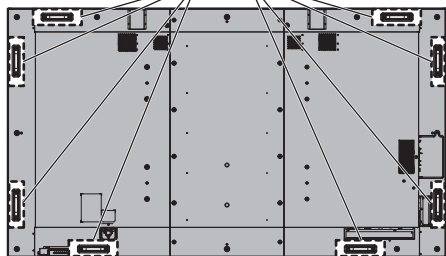

Modello da 75"

Come maneggiare

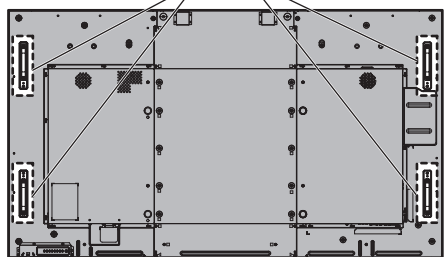

Modello da 65"

Come maneggiare

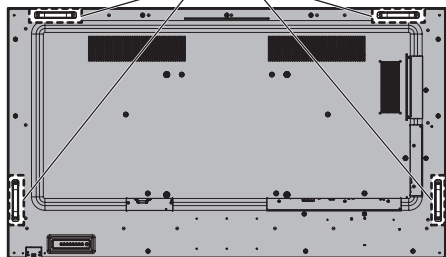

Modello da 55"    Modello da 49"

Come maneggiare

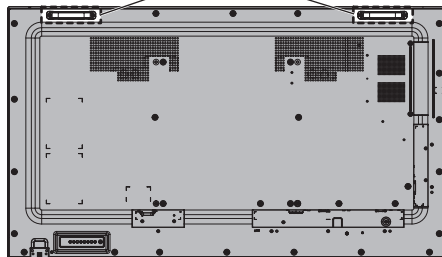

## Nota

- Non afferrare parti diverse dalle maniglie.

Modello da 98"    Modello da 86"    Modello da 75"

- Per trasportare questa unità è necessario il seguente numero di persone:

Modello da 98"    Modello da 86"    Modello da 75" :  
4 o più

Modello da 65"    Modello da 55"    Modello da 49" :  
2 o più

In caso contrario, l'unità può cadere comportando lesioni.

- In caso di trasporto dell'unità, tenere il pannello del display a cristalli liquidi in verticale.

Trasportare l'unità con la superficie del pannello a cristalli liquidi rivolto verso l'alto o verso il basso può causare la deformazione del pannello stesso o danni interni.

- Non afferrare le cornici superiore, inferiore, destra o sinistra o gli angoli dell'unità. Non afferrare la superficie anteriore del pannello a cristalli liquidi. Inoltre, non colpire tali parti.

Un eventuale urto potrebbe causare il danneggiamento del pannello a cristalli liquidi.

Inoltre, il pannello potrebbe rompersi, causando lesioni.

# Occhiello

Modello da 98"

Modello da 86"

Modello da 75"

Il display dispone di fori per l'utilizzo di occhielli (M10). In fase di installazione, utilizzarli per sospendere il display.

Utilizzare l'occhiello solo per la sospensione temporanea o per lo spostamento durante l'installazione. Non utilizzare l'occhiello per l'installazione sospesa definitiva.

Posizioni di montaggio dell'occhiello  
(disponibile in commercio)

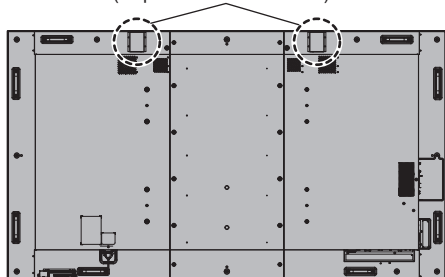

- 1 Quando si applica l'occhiello, rimuovere il coperchio dell'occhiello dalla posizione di montaggio (due posizioni) e lasciare la rondella piana (nera) così com'è.

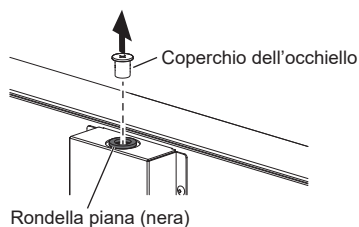

- 2 Fissare l'occhiello con la rondella piana (nera) lasciata così com'è.

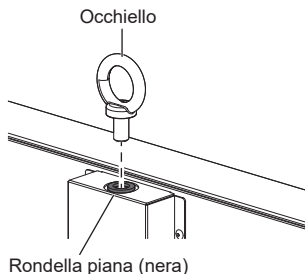

- 3 Dopo aver rimosso l'occhiello, serrare il coperchio dell'occhiello con la rondella piana (nera) lasciata così com'è.

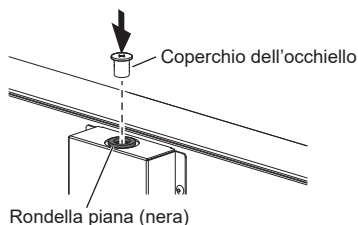

## Nota

- L'installazione deve essere eseguita da un installatore professionista.
- Non appendere il display utilizzando solo 1 occhiello.
- Utilizzare occhielli M10 disponibili in commercio con un gambo lungo dai 12 mm ai 40 mm che soddisfi le condizioni di carico della qualità del prodotto.
- Utilizzare occhielli standard ISO 3266. Per la sospensione utilizzare sempre elementi standard ISO (filo, ecc.).
- L'angolo di sospensione deve essere di 60° o superiore.
- Dopo l'installazione, rimuovere gli occhielli e chiudere i fori con i coperchi degli occhielli precedentemente rimossi per il loro utilizzo.

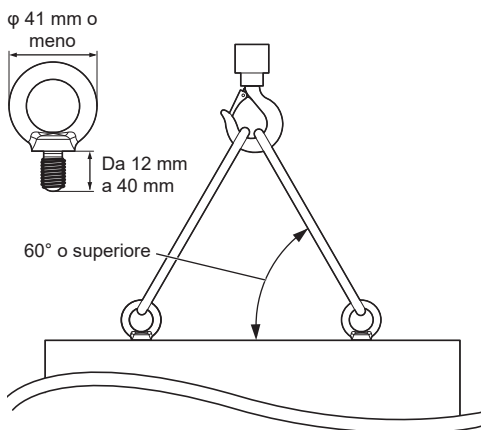

# Collegamenti

## Connessione e fissaggio cavo CA/ fissaggio dei cavi

Retro dell'unità

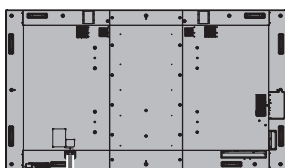

### Fissaggio del cavo CA

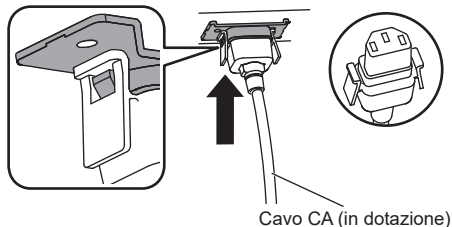

### Inserire il connettore nel display.

Inserire il connettore fino a quando scatta in posizione.

#### Nota

- Verificare che il connettore sia bloccato sia sul lato destro che sul lato sinistro.

### Scollegare il cavo CA

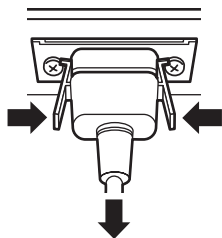

Scollegare il connettore premendo i due pomelli.

#### Nota

- Non utilizzare un cavo CA con i pomelli danneggiati. Se viene utilizzato con i pomelli danneggiati, potrebbe verificarsi un collegamento scadente tra il connettore del cavo CA e il terminale AC IN. Per la riparazione del cavo CA, consultare il rivenditore presso cui è stato acquistato il prodotto.
- Per scollegare il cavo CA, assicurarsi assolutamente di scollegare prima la spina del cavo CA dalla presa.
- Il cavo di alimentazione CA in dotazione deve essere utilizzato esclusivamente con questa unità. Non usarlo per altri scopi.

## Fissaggio del cavo

#### Nota

- Con questa unità sono forniti 3 morsetti. Fissare i cavi in 3 posizioni utilizzando i fori per i morsetti, come mostrato di seguito.
- Prima di inserire l'alimentazione, bloccare i fori (3 posizioni) con i morsetti. In caso contrario, potrebbero penetrare oggetti estranei nei fori e causare un incendio.
  - Se sono necessari altri morsetti, è possibile acquistarli presso il proprio rivenditore. (Disponibili presso assistenza clienti)

Modello da 98°

Fori per il fissaggio dei morsetti

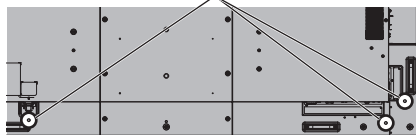

Modello da 86°

Fori per il fissaggio dei morsetti

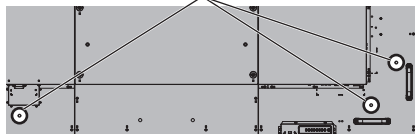

Modello da 75°

Fori per il fissaggio dei morsetti



Modello da 65°

Fori per il fissaggio dei morsetti

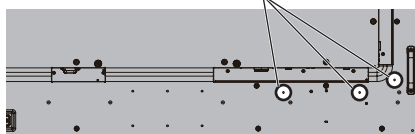

Modello da 55°

Fori per il fissaggio dei morsetti

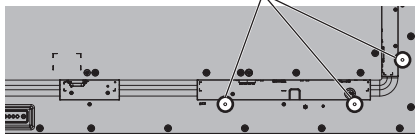

Fori per il fissaggio dei morsetti

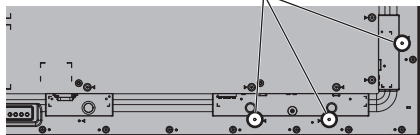

## 1. Fissare il morsetto

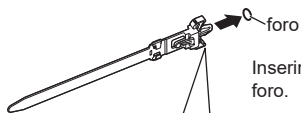

Inserire il morsetto in un foro.

**Per rimuovere dall'unità:**

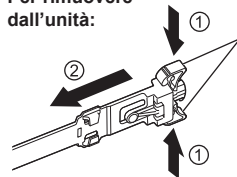

fermagli  
Continuare a premere finché entrambi i lati scattano ed estrarre il morsetto.

## 2. Raggruppare i cavi

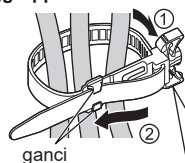

Inserire l'estremità nei ganci e serrare.

**Per allentare:**

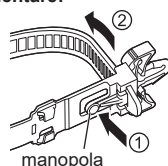

Continuare a premere la linguetta ed estrarre l'estremità.



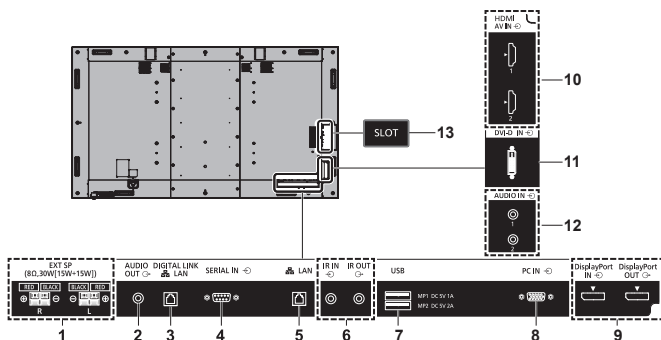

- |                              |  |
|------------------------------|--|
| <b>1 EXT SP:</b>             | <b>Terminale altoparlante</b><br>Collegare a un altoparlante esterno.  |
| <b>2 AUDIO OUT:</b>          | <b>Terminale di uscita audio analogico</b><br>Consente il collegamento alle apparecchiature audio con il terminale di ingresso audio analogico.  |
| <b>3 DIGITAL LINK / LAN:</b> | <b>Terminale DIGITAL LINK / LAN</b><br>Controllare il display collegandolo alla rete. In alternativa, collegarlo a un dispositivo che invii segnali video e audio tramite il terminale DIGITAL LINK.   |
| <b>4 SERIAL IN:</b>          | <b>Terminale di ingresso SERIALE</b><br>Controllare il display collegandolo al PC.   |
| <b>5 LAN:</b>                | <b>Terminale LAN</b><br>Controllare il display collegandolo alla rete.   |
| <b>6 IR IN, IR OUT:</b>      | <b>Terminale di ingresso/uscita segnale a infrarossi</b><br>Utilizzarlo quando si aziona più di un display con un telecomando.   |
| <b>7 USB:</b>                | <b>Terminale USB (2 sistemi)</b><br>Consente il dispositivo di memoria USB per utilizzare "Lettore multimediale USB" o "Memory viewer". Si può inoltre utilizzare per alimentare un dispositivo esterno fornendo fino a 5 V/1 A (terminale del lato anteriore) o 5 V/2 A (terminale del lato opposto) quando vengono visualizzate le immagini. |
| <b>8 PC IN:</b>              | <b>Terminale di ingresso PC</b><br>Consente il collegamento al terminale video di PC e apparecchiature video con uscita "YPbPr / YCbCr" o "RGB".   |

- |   |   |
|---|---|
| <b>9 DisplayPort IN, DisplayPort OUT:</b> | <b>Terminale di ingresso/uscita DisplayPort (supporta immagini in 4K)</b><br>Consente il collegamento a un PC o a un'apparecchiatura video dotati di terminale DisplayPort. |
| <b>10 AV IN (HDMI 1, HDMI 2):</b>         | <b>Terminale di ingresso HDMI (2 sistemi)</b><br>Consente il collegamento ad apparecchiature video dotate di uscita HDMI.   |
| <b>11 DVI-D IN:</b>                       | <b>Terminale di ingresso DVI-D</b><br>Consente il collegamento ad apparecchiature video con uscita DVI-D.   |
| <b>12 AUDIO IN 1, AUDIO IN 2:</b>         | <b>Terminale di ingresso audio analogico (2 sistemi)</b>  |
| <b>13 SLOT:</b>                           | <b>Slot di espansione</b><br>(vedere pagina 11)   |

**Nota**

- Per la scheda funzioni compatibile, consultare il rivenditore presso cui è stato acquistato il prodotto.

## Prima della connessione

- Prima di collegare i cavi, leggere attentamente le istruzioni per l'uso del dispositivo esterno da collegare.
- Spegnerne tutti i dispositivi prima di collegare i cavi.
- Osservare i seguenti punti prima di collegare i cavi. La mancata osservanza di questa istruzione potrebbe causare anomalie.
  - Quando si collega un cavo all'unità o a un dispositivo collegato all'unità stessa, toccare qualsiasi oggetto metallico nelle vicinanze per eliminare l'elettricità statica dal corpo prima di eseguire il lavoro.
  - Non utilizzare cavi inutilmente lunghi per collegare un dispositivo all'unità o al corpo dell'unità. Quanto più lungo è il cavo, più diventa sensibile ai disturbi. Poiché quando si utilizza un cavo avvolto agisce come antenna, è sensibile ai disturbi.
  - Nel collegare i cavi, inserirli direttamente nella morsettiera del dispositivo da collegare in modo tale che l'operazione di messa a terra sia svolta per prima.
- Procurarsi qualsiasi cavo necessario a collegare il dispositivo esterno al sistema, non fornito con il dispositivo né disponibile come opzione.
- Se la forma esterna della spina del cavo di collegamento è grande, questa può venire in contatto con la periferica, ovvero con una copertura posteriore o con la spina di un cavo di collegamento adiacente. Utilizzare un cavo di collegamento con una spina di dimensioni adatte per l'allineamento del terminale.
- Quando si collega il cavo LAN con il cappuccio della spina, considerare che il cappuccio può venire a contatto con il coperchio posteriore e può essere difficile da rimuovere.
- Se i segnali video di un'apparecchiatura video presentano un jitter eccessivo, le immagini sullo schermo potrebbero presentare sfarfallio. In tal caso, è necessario collegare un TBC (time base corrector).
- Se i segnali di sincronizzazione in uscita da PC o apparecchiature video sono disturbati, ad esempio, quando si modificano le impostazioni di uscita video, il colore del video potrebbe risultare temporaneamente disturbato.
- L'unità accetta segnali YPbPr/YCbCr (PC IN), segnali RGB analogici (PC IN) e segnali digitali.
- Alcuni modelli di PC non sono compatibili con l'unità.
- Utilizzare il compensatore del cavo quando si collegano i dispositivi all'unità utilizzando cavi lunghi. In caso contrario, l'immagine potrebbe non essere visualizzata correttamente.
- Il terminale DIGITAL LINK / LAN e il terminale LAN sono collegati all'interno di questa unità. Quando si intende utilizzare sia il terminale DIGITAL LINK / LAN che il terminale LAN, configurare il sistema in modo tale che non vengano collegati alla stessa rete direttamente o attraverso periferiche quali un hub e un trasmettitore con cavo a doppipli intrecciati.

# Identificazione dei comandi

## Display

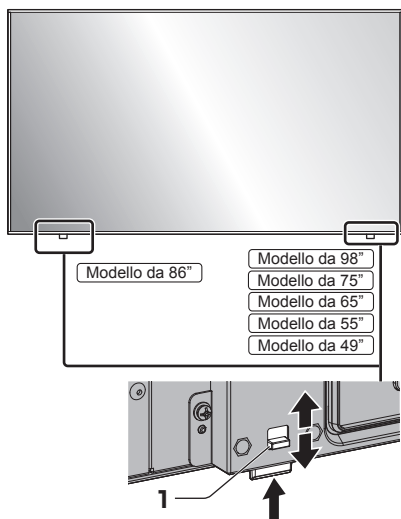

- Fare scorrere la leva sul pannello posteriore per espellere l'indicatore di alimentazione e il sensore del telecomando.

Per riportarli, fare scorrere la medesima leva, o premere direttamente sulla superficie inferiore del sensore del telecomando.

### Nota

- Per il normale utilizzo, estrarre l'indicatore di alimentazione e il sensore del telecomando dal bordo dell'unità principale utilizzando la leva sul pannello posteriore. A seconda delle condizioni di impostazione, ad esempio quando si utilizza la visualizzazione su schermi multipli del display multiplo, riportarli nell'unità principale.

## 1 Indicatore di alimentazione / Sensore del telecomando

L'indicatore di alimentazione si accende.

**Quando l'alimentazione dell'unità è posizionata su ON (Pulsante di alimentazione principale: ON)**

- Si visualizza l'immagine: verde
- Quando l'unità entra in modalità di standby usando le seguenti funzioni: arancione (rosso / verde)
  - Stato di standby con la funzione "Avvio rapido"
  - Stato di standby con la funzione "Gestione alimentaz."
  - Stato di standby con [Controllo HDMI-CEC] impostato su [Abilita] e almeno una [Funzione di collegamento] impostata su una voce diversa da [Disabilita]
  - Stato di standby con [Controllo rete] impostato su [On]
  - Stato di standby con la funzione "Standby SLOT"
  - Stato di standby durante la modalità di riproduzione programmata
- Stato di standby in condizioni diverse da quanto sopra: rosso

**Quando l'alimentazione dell'unità è posizionata su OFF (Pulsante di alimentazione principale: OFF): nessuna spia**

### Nota

- Anche se l'unità è spenta e l'indicatore di alimentazione non è illuminato, alcuni circuiti rimangono alimentati.
- Quando l'indicatore di alimentazione è di colore arancione, il consumo di energia in standby è solitamente superiore a quando l'indicatore è rosso.

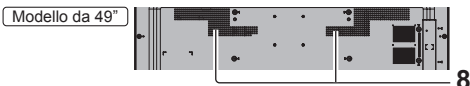
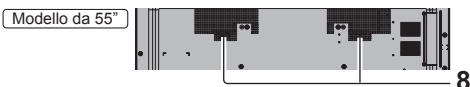
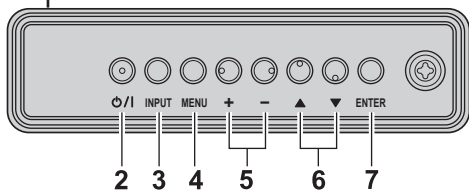
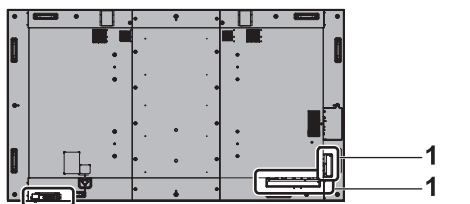

#### 1 **Terminale di ingresso/uscita esterno**

Collegare a un'apparecchiatura video, PC, ecc. (vedere pagina 17)

#### 2 **<Pulsante di alimentazione principale> (I/O)**

Consente di accendere/spengere l'unità.

#### 3 **<INPUT (Unità)>**

Consente di selezionare il dispositivo collegato.

#### 4 **<MENU (Unità)>**

Consente di visualizzare la schermata del menu.

#### 5 **<+ (Unità)> / <- (Unità)>**

Regola il volume.

Sulla schermata principale, commuta le impostazioni o regola il livello delle impostazioni

#### 6 **<▲ (Unità)> / <▼ (Unità)>**

Consente di selezionare l'elemento delle impostazioni nella schermata del menu

#### 7 **<ENTER (Unità)>**

Consente di configurare la voce sulla schermata del menu.

Consente di commutare la modalità di aspetto.

#### 8 **Altoparlanti integrati**

Il suono viene emesso verso la parte posteriore.

##### **Nota**

- Per l'emissione del suono dagli altoparlanti integrati nell'unità, impostare [Audio] nel [Selezione uscita] sul valore [Altoparla. interni].

## Trasmettitore del telecomando

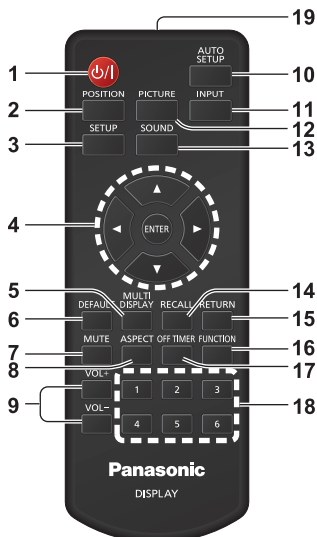

### 1 Tasto di standby (ON/OFF) (⏻/⏻)

- Attiva o disattiva l'alimentazione quando l'unità è sul <Pulsante di alimentazione principale>. (vedere pagina 23)

### 2 POSITION

### 3 SETUP

### 4 ENTER / pulsanti cursore (▲▼◀▶)

- Utilizzati per azionare le schermate di menu.

### 5 MULTI DISPLAY

- Consente di attivare e disattivare la modalità a visualizzazione multipla (ingressi multipli, schermata multipla).

### 6 DEFAULT

- Ripristina le impostazioni di immagini, suoni, ecc. ai valori predefiniti.

### 7 MUTE

- Attiva/disattiva l'audio.

### 8 ASPECT

- Regola l'aspetto.

### 9 VOL + / VOL -

- Regola il livello di volume dell'audio.

### 10 AUTO SETUP

- Regola automaticamente la posizione/dimensione della schermata.

### 11 INPUT

- Commuta l'ingresso da visualizzare sulla schermata.

### 12 PICTURE

### 13 SOUND

### 14 RECALL

- Visualizza lo stato corrente dell'impostazione di modalità di immissione, modalità dell'aspetto, ecc.

### 15 RETURN

- Utilizzato per tornare al menu precedente.

### 16 FUNCTION

- Per visualizzare [Guida dei tasti funzione].

### 17 OFF TIMER

- Passa in modalità standby dopo un periodo prefissato.

### 18 Pulsanti numerici (1 - 6)

- Utilizzati come pulsanti di scelta rapida mediante assegnazione di operazioni utilizzate di frequente.

### 19 Emissione del segnale

#### Nota

- In questo manuale, i pulsanti del telecomando e l'unità sono indicati come <>.

(Esempio: <INPUT>.)

Il funzionamento è illustrato principalmente indicando i pulsanti del telecomando, ma è possibile anche utilizzare questi ultimi sull'unità, quando si tratta degli stessi pulsanti.

- Sul modello di telecomando DPVF1615ZA, il pulsante <MULTI DISPLAY> di cui alla voce 5 è sostituito dal pulsante <ZOOM>.

# Comandi di base

## Pulsante di alimentazione principale (⏻/⏻)

(Retro dell'unità)

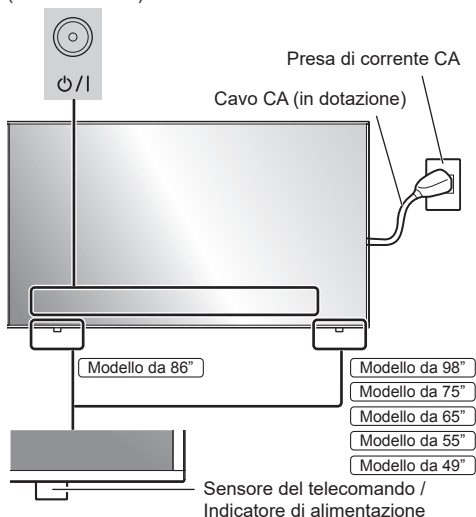

Puntare il telecomando direttamente verso il sensore del telecomando dell'unità.



### Nota

- Per il normale utilizzo, estrarre il sensore del telecomando dal bordo dell'unità principale utilizzando la leva sul pannello posteriore. (vedere pagina 19)
- Eliminare gli ostacoli tra il sensore del telecomando dell'unità principale e il telecomando.
- Azionare il telecomando davanti al sensore del telecomando o dall'area in cui il sensore è visibile.

- Quando il telecomando viene puntato verso il sensore dello stesso dell'unità principale, la distanza dalla parte frontale del sensore del telecomando dev'essere pari o inferiore a circa 7 m. A seconda dell'angolazione, la distanza operativa potrebbe risultare inferiore.

- Non esporre il sensore del telecomando dell'unità principale alla luce solare diretta o a una forte luce fluorescente.

## 1 Collegare la spina del cavo CA al display.

(vedere pagina 15)

## 2 Collegare la spina alla presa di corrente.

### Nota

- I principali tipi di spine variano in base al paese. La spina di alimentazione mostrata a sinistra potrebbe, talvolta, non essere il tipo adatto al display utilizzato.
- Per scollegare il cavo CA, assicurarsi assolutamente di scollegare prima la spina del cavo CA dalla presa.
- Le impostazioni potrebbero non essere salvate se la spina di alimentazione viene scollegata immediatamente dopo aver modificato le impostazioni con il menu su schermo. Scollegare la spina di alimentazione dopo un periodo di tempo sufficiente. In alternativa, scollegare la spina di alimentazione dopo aver disattivato l'alimentazione mediante telecomando, controllo RS-232C o controllo LAN.

## 3 Premere <Pulsante di alimentazione principale> (⏻/⏻) sull'unità per accendere il display.

- Indicatore di accensione: Verde (l'immagine viene visualizzata).
- Quando l'unità è accesa, l'indicatore di alimentazione si accende ed è possibile utilizzare il telecomando.
- Quando l'indicatore di alimentazione è acceso, non è necessario premere <Pulsante di alimentazione principale> (⏻/⏻) sull'unità. Utilizzare il telecomando in modo che l'indicatore di alimentazione diventi verde (l'immagine viene visualizzata).

## ■ Per portare su ON/OFF l'alimentazione con il telecomando

### Per accendere l'alimentazione

- Quando l'unità è accesa (indicatore di alimentazione - rosso o arancione), premere <Tasto di standby (ON/OFF)> (⏻/⏻), quindi viene visualizzata l'immagine.
- Indicatore di accensione: Verde (l'immagine viene visualizzata)

### Per spegnere l'alimentazione

- Quando l'unità è accesa (indicatore di alimentazione - verde), premere <Tasto di standby (ON/OFF)> (⏻/⏻), quindi l'unità viene spenta.
- Indicatore di accensione: Rosso (standby)

#### Nota

- Durante il funzionamento della funzione "Gestione alimentaz.", l'indicatore di alimentazione diventa arancione in stato di spegnimento.
- Una volta scollegata la spina di alimentazione, l'indicatore di alimentazione potrebbe rimanere acceso per un certo tempo. Non si tratta di un malfunzionamento.
- Premere <Pulsante di alimentazione principale> (⏻/⏻) sull'unità per spegnere l'unità, quando l'unità è accesa o in modalità standby.

## ■ Quando l'unità viene accesa per la prima volta

Verrà visualizzata la seguente schermata.

### 1 Selezionare la lingua con ▲ ▼ e premere <ENTER>.



### 2 Per l'installazione in verticale, selezionare [Verticale] con ▲ ▼ e premere <ENTER>.

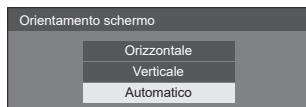

#### Nota

- Una volta impostate le voci, le schermate non vengono visualizzate alla successiva accensione dell'unità. Ciascun elemento può essere ripristinato nei seguenti menu.

[Lingua OSD]

[Orientamento schermo]

## ■ Messaggio di attivazione

Quando si accende l'unità, potrebbe essere visualizzato il seguente messaggio:

### Precauzioni Spegnimento per assenza attività

La funzione "Spegnimento per assenza attività" è abilitata.

Quando [Spegnimento per assenza attività] nel menu [Approntamento] è impostato su [Abilita], viene visualizzato un messaggio di avvertenza ogniqualvolta viene attivata l'alimentazione.

### Informazioni "Gestione alimentaz."

Ultimo spegnimento causato da "Gestione alimentaz."

Quando "Gestione alimentaz." è in funzione, viene visualizzato un messaggio informativo ogniqualvolta viene attivata l'alimentazione.

### Informazioni per l'installazione invertita del display

Lo schermo è capovolto.

Se il display è stato installato in modo invertito, all'accensione viene visualizzato un messaggio che lo specifica.

La visualizzazione di tali messaggi può essere impostata mediante il seguente menu:

- Menu [Impostazioni di accensione]
  - Inform.(spegn. per inattività)
  - Inform.(gestione alimentazione)
  - Inform.(schermo capovolto)

# Specifiche

## N. modello

Modello da 98" : TH-98SQ1W

Modello da 86" : TH-86SQ1W

Modello da 75" : TH-75SQ1W

Modello da 65" : TH-65SQ1W

Modello da 55" : TH-55SQ1W

Modello da 49" : TH-49SQ1W

## Consumo di energia

Modello da 98"

685 W

Modello da 86"

480 W

Modello da 75"

385 W

Modello da 65"

320 W

Modello da 55"

300 W

Modello da 49"

285 W

## Condizione di spegnimento

0,3 W

## Condizione di standby

0,5 W (Avvio rapido: Off)

## Pannello display LCD

Modello da 98"

Pannello IPS da 98 pollici (retroilluminazione Direct LED), rapporto aspetto 16:9

Modello da 86"

Pannello IPS da 86 pollici (retroilluminazione Edge LED), rapporto aspetto 16:9

Modello da 75"

Pannello IPS da 75 pollici (retroilluminazione Edge LED), rapporto aspetto 16:9

Modello da 65"

Pannello IPS da 65 pollici (retroilluminazione Edge LED), rapporto aspetto 16:9

Modello da 55"

Pannello IPS da 55 pollici (retroilluminazione Edge LED), rapporto aspetto 16:9

Modello da 49"

Pannello IPS da 49 pollici (retroilluminazione Edge LED), rapporto aspetto 16:9

## Formato dello schermo

Modello da 98"

2 158,8 mm (L) × 1 214,3 mm (A) × 2 476,9 mm (diagonale) / 84,99" (L) × 47,80" (A) × 97,51" (diagonale)

Modello da 86"

1 895,0 mm (L) × 1 065,9 mm (A) × 2 174,2 mm (diagonale) / 74,60" (L) × 41,96" (A) × 85,60" (diagonale)

Modello da 75"

1 649,6 mm (L) × 927,9 mm (A) × 1 892,7 mm (diagonale) / 64,94" (L) × 36,53" (A) × 74,51" (diagonale)

Modello da 65"

1 428,4 mm (L) × 803,5 mm (A) × 1 638,9 mm (diagonale) / 56,23" (L) × 31,63" (A) × 64,52" (diagonale)

Modello da 55"

1 209,6 mm (L) × 680,4 mm (A) × 1 387,8 mm (diagonale) / 47,62" (L) × 26,78" (A) × 54,63" (diagonale)

Modello da 49"

1 073,8 mm (L) × 604,0 mm (A) × 1 232,0 mm (diagonale) / 42,27" (L) × 23,77" (A) × 48,50" (diagonale)

## N. di pixel

8 294 400

(3 840 (orizzontale) × 2 160 (verticale))

## Dimensioni (L × A × P)

Modello da 98"

2 194 mm × 1 249 mm × 90 mm (maniglie escluse: 81 mm) / 86,35" × 49,15" × 3,54" (maniglie escluse: 3,17")

Modello da 86"

1 928 mm × 1 099 mm × 86 mm (maniglie escluse: 76 mm) / 75,91" × 43,27" × 3,39" (maniglie escluse: 2,99")

Modello da 75"

1 681 mm × 959 mm × 73 mm (maniglie escluse: 66 mm) / 66,15" × 37,75" × 2,87" (maniglie escluse: 2,58")

Modello da 65"

1 458 mm × 836 mm × 77 mm (maniglie escluse: 69 mm) / 57,40" × 32,90" × 3,02" (maniglie escluse: 2,73")

Modello da 55"

1 240 mm × 714 mm × 74 mm (maniglie escluse: 66 mm) / 48,82" × 28,09" × 2,88" (maniglie escluse: 2,58")



**Modello da 49"**

1 105 mm × 637 mm × 74 mm  
 (maniglie escluse: 66 mm) /  
 43,48" × 25,08" × 2,88"  
 (maniglie escluse: 2,58")

**Peso****Modello da 98"**

Circa 90,0 kg / 198,5 lb, netto

**Modello da 86"**

Circa 66,0 kg / 145,5 lb, netto

**Modello da 75"**

Circa 56,0 kg / 123,5 lb, netto

**Modello da 65"**

Circa 36,0 kg / 79,4 lb, netto

**Modello da 55"**

Circa 25,5 kg / 56,3 lb, netto

**Modello da 49"**

Circa 21,0 kg / 46,3 lb, netto

**Fonte di alimentazione**

110 – 240 V ~ (110 – 240 V corrente alternata),  
 50/60 Hz

**Condizioni operative****Temperatura**

0 °C – 40 °C (32 °F – 104 °F)\*1,3

**Umidità**

20 – 80% (senza condensa)

**Tempo di funzionamento**

24 ore al giorno

**Alimentazione per SLOT**

3,3 V/max. 1,1 A, 12 V/max. 5,5 A

**Terminali di collegamento****HDMI 1****HDMI 2**

Connettore TIPO A\*2 × 2 (supporta 4K)

Compatibile con HDCP 2.2

Segnale audio:

PCM lineare (frequenze di campionamento:  
 48 kHz, 44,1 kHz, 32 kHz)

**DisplayPort IN**

Terminale DisplayPort × 1

Compatibile con HDCP 2.2

Segnale audio:

PCM lineare (frequenze di campionamento:  
 48 kHz, 44,1 kHz, 32 kHz)

**DisplayPort OUT**

Terminale DisplayPort × 1

Compatibile con HDCP 1.4

**DVI-D IN**

DVI-D 24 pin × 1:

Conformità alla revisione DVI 1.0

Compatibile con HDCP 1.1

**PC IN**

Mini D-sub 15 Pin (Compatibile con DDC2B) × 1

Y/G:

1,0 Vp-p (75 Ω)  
 (con segnale di sincronizzazione)

0,7 Vp-p (75 Ω)  
 (senza segnale di sincronizzazione)

PB/Cb/B:

0,7 Vp-p (75 Ω)  
 (senza segnale di sincronizzazione)

PR/Cr/R:

0,7 Vp-p (75 Ω)  
 (senza segnale di sincronizzazione)

HD/VD:

TTL (impedenza elevata)

**AUDIO IN 1**

Mini jack stereo (M3) × 1, 0,5 Vrms

**AUDIO IN 2**

Mini jack stereo (M3) × 1, 0,5 Vrms

**AUDIO OUT**

Mini jack stereo (M3) × 1, 0,5 Vrms

Uscita: Variabile (-∞ – 0 dB) (ingresso 1 kHz 0 dB,  
 carico 10 kΩ)

**SERIAL IN**

Terminale di controllo esterno

D-sub 9 pin × 1:

Compatibilità con RS-232C

**LAN**

RJ45 × 1:

Per il collegamento di rete, compatibile con  
 PLink

Metodo di comunicazione:

RJ45, 10BASE-T / 100BASE-TX

## DIGITAL LINK / LAN

RJ45 × 1:

Per il collegamento di rete, collegamento DIGITAL LINK compatibile con PJLink

Metodo di comunicazione:

RJ45, 100BASE-TX, è supportata la modalità a lungo raggio

Compatibile con HDCP 2.2

---

## IR IN

Mini jack stereo (M3) × 1

---

## IR OUT

Mini jack stereo (M3) × 1

---

## USB

Connettore USB × 2, TIPO A

CC 5 V/1 A (terminale del lato anteriore),

CC 5 V/2 A (terminale del lato opposto)

---

## EXT SP

8 Ω, 30 W [15 W + 15 W] (10 % THD)

---

## Audio

### Altoparlanti

Modello da 98"   Modello da 86"   Modello da 75"

15 mm × 25 mm × 1 / φ 70 mm × 1 × 2 pezzi

Modello da 65"   Modello da 55"   Modello da 49"

φ 30 mm × 2 × 2 pezzi

### Uscita audio

20 W [10 W + 10 W] (10 % THD)

---

## Trasmettitore del telecomando

### Fonte di alimentazione

3 V CC (batteria (tipo AAA/R03/LR03) × 2)

### Intervallo operativo

Circa 7 m (22,9 piedi)

(se azionato direttamente davanti al sensore del telecomando)

### Peso

Circa 63 g / 2,22 oz (batterie incluse)

### Dimensioni (L × A × P)

48 mm × 134 mm × 20 mm / 1,89" × 5,28" × 0,76"

Modello da 65":

0 °C – 35 °C (32 °F – 95 °F)

Modello da 55"   Modello da 49":

0 °C – 30 °C (32 °F – 86 °F)

Per installare l'unità con il pannello a cristalli liquidi rivolto verso l'alto, consultare il rivenditore Panasonic locale. Si devono rispettare le condizioni relative al metodo di montaggio, alla temperatura ambiente, ai collegamenti e alle impostazioni.

### Nota

- Dati tecnici e design sono soggetti a modifiche senza preavviso. Il peso e le dimensioni indicati sono approssimativi.

---

\*1: Temperatura ambientale per l'utilizzo dell'unità ad altitudini elevate (oltre 1 400 m (4 593 piedi) e sotto i 2 800 m (9 186 piedi) sul livello del mare): da 0 °C a 35 °C (da 32 °F a 95 °F)

\*2: VIERA LINK non supportato.

\*3: La temperatura in condizioni operative quando si utilizza l'unità con il pannello a cristalli liquidi rivolto verso l'alto è indicata di seguito.

# Licenza software

---

Nel prodotto è incorporato il seguente software:

- (1) software sviluppato in maniera indipendente da o per conto di Panasonic Connect Co., Ltd.,
- (2) software di proprietà di terze parti e concesso in licenza a Panasonic Connect Co., Ltd.,
- (3) software concesso in licenza in base alla licenza GNU General Public License, versione 2.0 (GPL V2.0),
- (4) software concesso in licenza in base alla licenza GNU LESSER General Public License, versione 2.1 (LGPL V2.1) e/o
- (5) open source software other than the software licensed under the GPL V2.0 and/or LGPL V2.1.

Il software classificato ai punti (3) - (5) viene distribuito con l'auspicio che possa essere utile ma **SENZA GARANZIA ALCUNA**, ivi compresa la garanzia implicita di **COMMERCIALIZZABILITÀ** o **IDONEITÀ PER SCOPI SPECIFICI**. Per maggiori informazioni, vedere le condizioni di licenza visualizzate selezionando [Licenze software], seguendo l'operazione specifica dal menu [Impostazioni] di questo prodotto.

Per almeno tre (3) anni dalla data di consegna del presente prodotto, Panasonic Connect Co., Ltd. fornirà a qualsiasi terza parte che ci contatterà ai contatti riportati di seguito, a un prezzo non superiore al costo di distribuzione del codice sorgente, una copia completa leggibile su PC del corrispondente codice sorgente coperto dalla licenza GPL V2.0, LGPL V2.1 o altre licenze con obbligo di farlo, nonché l'avviso del corrispondente copyright.

Contatti:

oss-cd-request@gg.jp.panasonic.com

## **Avviso su AVC/VC-1/MPEG-4**

Questo prodotto è concesso in licenza ai sensi della AVC Patent Portfolio License, VC-1 Patent Portfolio License e MPEG-4 Visual Patent Portfolio License per uso personale e non commerciale di un consumatore ai fini della (i) codifica di video in conformità agli standard AVC, VC-1 e MPEG-4 Visual ("video AVC/VC-1/MPEG-4") e/o (ii) decodifica di video AVC/VC-1/MPEG-4 codificati da un consumatore per fini personali e/o ottenuti da un provider video autorizzato a fornire video AVC/VC-1/MPEG-4. Non viene concessa alcuna licenza, implicita o esplicita, per altro uso. Si possono ottenere informazioni aggiuntive da MPEG LA, LLC. Vedere <http://www.mpegla.com>.

## Smaltimento di vecchie apparecchiature e batterie usate

### Solo per Unione Europea e Nazioni con sistemi di raccolta e smaltimento



Questi simboli sui prodotti, sull'imballaggio e/o sulle documentazioni o manuali accompagnanti i prodotti indicano che i prodotti elettrici, elettronici e le batterie usate non devono essere smaltiti come rifiuti urbani ma deve essere effettuata una raccolta separata.

Per un trattamento adeguato, recupero e riciclaggio di vecchi prodotti e batterie usate vi invitiamo a consegnarli agli appositi punti di raccolta secondo la legislazione vigente nel vostro paese.

Con uno smaltimento corretto, contribuirete a salvare importanti risorse e ad evitare i potenziali effetti negativi sulla salute umana e sull'ambiente.

Per ulteriori informazioni su raccolta e riciclaggio, vi invitiamo a contattare il vostro comune.

Lo smaltimento non corretto di questi rifiuti potrebbe comportare sanzioni in accordo con la legislazione nazionale.



#### Note per il simbolo batterie (simbolo sotto)

Questo simbolo può essere usato in combinazione con un simbolo chimico. In questo caso è conforme ai requisiti indicati dalla Direttiva per il prodotto chimico in questione.

### Registrazione del cliente

Sul coperchio posteriore sono riportati il numero di modello e il numero di serie di questo prodotto. Le chiediamo di annotare questo numero di serie nello spazio sottostante e conservare questo manuale e la ricevuta di pagamento per registrarne l'acquisto, identificare il prodotto in caso di furto o perdita e convalidare il certificato di garanzia.

**Numero modello**

**Numero di serie**

Rappresentante autorizzato nell'UE:

Panasonic Connect Europe GmbH

Panasonic Testing Centre

Winsbergring 15, 22525 Amburgo, Germania

**Panasonic Connect Co., Ltd.**

Italiano

4-1-62 Minoshima, Hakata-ku, Fukuoka 812-8531, Giappone

Web Site: <https://panasonic.net/cns/prodisplays/>

© Panasonic Connect Co., Ltd. 2022

Stampato in Cina