

## Bruksanvisning Grundläggande vägledning

LCD Projektor **Kommersiell användning**

Modell nr. PT-TW370  
PT-TX430  
PT-TX340

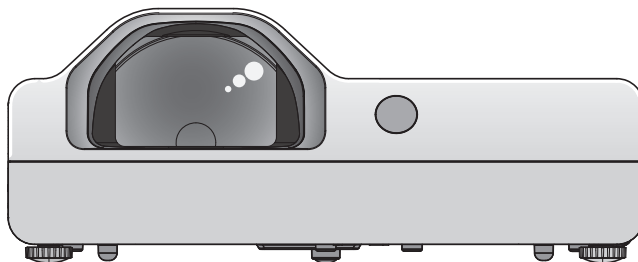

### Läs innan användning

För mer information om denna produkt, läs "Bruksanvisning - Funktionsmanual".

För att ladda ned "Bruksanvisning - Funktionsmanual", besök Panasonics webbplats (<https://panasonic.net/cns/projector/>).

- Endast "Bruksanvisning - Grundläggande vägledning" (detta dokument) finns översatt till ditt språk. För detaljer, vänligen läs "Bruksanvisning - Funktionsmanual" på andra språk.

Tack för att du köpte denna Panasonic produkt.

- Innan användning, vänligen läs dessa anvisningar noggrant och spar denna bruksanvisning för framtida bruk.
- Innan användning av produkten vänligen läs först "Läs detta först!" (➔ sidor 3 till 8).

**PJLink™**

SWEDISH

DPQX1361ZD/X1

# Innehåll

<b>Läs detta först!.....</b>	<b>3</b>	<b>Grundläggande användning</b>	
<b>Förberedelse</b>		<b>Påsättning/avstängning av projektorn .....</b>	<b>16</b>
<b>Försiktighetsåtgärder innan användning.....</b>	<b>10</b>	Påsättning av projektorn.....	16
Avsedd användning av produkten .....	10	Avstängning av projektorn.....	17
Försiktighetsåtgärder under transport .....	10		
Försiktighet vid installationen .....	10		
Säkerhet .....	12		
Anmärkningar om användning av den trådlösa anslutningen .....	12		
Applikationsprogramvara som projektorn stödjer.....	13		
Förvaring .....	14		
Återvinning .....	14		
Försiktighet vid användning.....	14		
Tillbehör .....	15		
Optionella tillbehör.....	15		

# Läs detta först!

**WARNING:** APPARATEN MÅSTE VARA JORDAD.

**WARNING:** Utsätt inte apparaten för regn eller fuktighet för att förhindra skador som kan leda till brand eller elchock.  
 Denna utrustning är inte avsedd för användning i det direkta synfältet av visuella bildskärmsarbetsplatser. För att undvika irriterande reflexer vid bildskärmsarbetsplatser får denna apparat inte placeras i det direkta synfältet.  
 Denna utrustning är inte avsedd för användning på en bildskärmsarbetsplats enligt arbetsmiljöverkets förordning om bildskärmsarbete (AFS).  
 Ljudnivån på operatörsplatsen är lika eller mindre 70 dB (A) enligt ISO 7779.

**WARNING:**

1. Dra ut nätkontakten när enheten inte används under en längre tid.
2. Ta inte bort locket för att undvika elchock. På insidan finns inga delar som användaren kan underhålla. Överlåt underhållet till servicepersonalen.
3. Ta inte bort jordningsspinnen på huvudkontakten. Apparaten är utrustad med en tredelad jordad huvudkontakt. Kontakten passar enbart i ett jordat nätuttag. Detta är en säkerhetsåtgärd. Kontakta en elektriker om kontakten inte kan sättas in i nätuttaget. Inaktivera inte syftet med jordningskontakten.

**WARNING:** MINSKA RISKEN FÖR BRAND ELLER ELCHOCK GENOM ATT INTE EXPONERA PRODUKTEN FÖR REGN ELLER FUKT.

**WARNING:** RISK FÖR ELEKTRISK STÖT. ÖPPNA INTE.



Indikerat på projektorn

 Blixten med pilspetsymbolen och en triangel är till för att varna användaren för förekomsten av oisolerad "farlig högspänning" på insidan av produkten, som kan vara tillräcklig hög att utgöra en fara för elchock.

 Utropstecknet i en triangel gör användaren uppmärksam på en viktig användnings- eller underhållsinstruktion i produktbeskrivningen.

**WARNING:**



STÄNG AV APPARATEN OCH DRA UT NÄTKONTAKTEN INNAN BYTE AV LAMPENHETEN.

**WARNING:** Titta inte direkt in i ljuset linsen när projektorn är igång.



Indikerat på projektorn

**WARNING:** Placera inte föremål framför linsen när projektorn är igång.



Indikerat på projektorn

**Läs detta först!**

---

**FÖRSIKTIGHET:** Följ bifogade installationsinstruktioner för att garantera en oavbruten funktion. Detta inkluderar användningen av medföljande nätkabel och skyddade förbindelsesladdar för anslutning till datorn eller kringutrustningar. Obehöriga ändringar eller modifikationer av utrustningen kan dessutom göra användningen olaglig.

Denna apparat är avsedd att projicera bilder på en skärm, osv. och inte som inomhusbelysning i en hemmiljö.

Direktiv 2009/125/EC

**Importörens namn och adress inom EU**

**Panasonic Marketing Europe GmbH**

**Panasonic Testing Centre**

**Winsbergring 15, 22525 Hamburg, Germany**

## **VARNING:**

### **■ STRÖM**

**Vägguttaget eller strömbrytaren skall installeras i närheten av utrustningen och skall vara lättåtkomlig i händelse av problem. Bryt strömmen omedelbart om följande problem uppstår.**

Fortsatt användning av projektorn leder till brand eller elchock.

- Bryt strömmen om främmande föremål eller vatten hamnar inuti projektorn.
- Bryt strömmen om projektorn tappas eller om inneslutningen går sönder.
- Bryt strömmen om du upptäcker rök, underlig lukt eller oljud från projektorn.

Kontakta ett auktoriserat servicecenter för reparation, försök inte att reparera projektorn själv.

**Rör inte projektorn eller sladden under ett åskväder.**

Elchocker kan ske.

**Gör ingenting som kan skada nätsladden eller kontakten.**

Används en trasig nätsladd uppstår elchocker, kortslutning eller brand.

- Skada inte nätsladden, gör inga modifieringar på den, placera den inte nära varma objekt, böj den inte för mycket, vrid den inte, dra inte i den, ställ inga tunga föremål på den eller vira den i ett knyte.

Ber ett auktoriserat servicecenter att vid behov utföra reparationer på nätsladden.

**Stoppa in väggkontakten och projektorkontakten helt.**

Om kontakten inte är helt instoppad, leder det till elchocker eller överhettning.

- Använd inte trasiga kontakter eller väggkontakter som sitter lösa.

**Använd ingen annan än medföljande nätsladd.**

Underlåtenhet att göra så leder till elchocker eller brand. Vänligen observera att om medföljande nätsladd inte används för att jorda apparaten på sidan av kontakten, kan elchocker uppstå.

**Rengör kontakten regelbundet för att avlägsna damm.**

Underlåtenhet att göra så leder till brand.

- Samlas damm på kontakten, kan den därav resulterande fuktigheten skada isoleringen.
- Dra ut väggkontakten om projektorn inte används under en längre tid.

Dra ut kontakten regelbundet från vägguttaget och torka av den med en torr trasa.

**Ta inte i strömkabeln med blöta händer.**

Underlåtenhet att observera detta leder till elchocker.

**Överbelasta inte vägguttaget.**

Om strömförsörjningen är överbelastad (t.ex. genom för många anslutna adapter), kan överhettning uppstå som leder till brand.

### **■ PÅ ANVÄNDNING/INSTALLATION**

**Ställ projektorn inte på mjuka material som mattor eller svampaktiga underlägg.**

Projektorn kommer då att överhettas, vilket kan leda till brand eller skador på projektorn.

**Ställ inte projektorn på fuktiga eller dammiga platser eller där projektorn kan utsättas för oljerök eller ångor.**

Användningen av projektorn under dessa omständigheter leder till brand, elchocker eller försämring av komponenterna. Materialförsvagning (som takfästen) kan leda till att en projektor som är monterad i taket, faller ner.

**Installera projektorn inte på ställen som inte tål hela projektorns tyngd eller på ytor som lutar eller är instabila.**

Underlåtenhet att observera detta leder till att projektorn faller ner eller tippar över med svåra person- eller sakskador som följd.

**Installationsarbeten (som t.ex. takmontage) bör endast utföras av en kvalificerad tekniker.**

Om installationen inte är utförd och säkrad ordentligt, kan den förorsaka skador eller olyckor, som t.ex. elchocker.

- Se till att använda vajern som medföljer projektorn takmonteringen som extra säkerhetsåtgärd att förhindra projektorn från att falla ner (fäst på ett annat ställe än takfästet).

**Installera inte projektorn på en plats som folk passerar genom.**

Folk kan stöta på projektorn eller snubbla över strömkabeln, vilken kan leda till brand, elchock eller personskada.

**Täck inte över luftintaget eller utsuget.**

Projektorn överhettas annars, vilket leder till brand eller skadorna på projektorn.

- Ställ inte projektorn på smala, dålig ventilerade ställen.
- Ställ inte projektorn på tyg eller papper då dessa material kan dras in i luftintaget.
- Lämna minst 1 m (39-3/8") plats mellan väggar eller föremål och luftutsuget och minst 50 cm (19-11/16") mellan väggar eller föremål och luftintaget.

## **VARNING:**

### **Lägg inte händerna eller andra föremål när luftutsuget.**

Händerna eller andra föremål kan få brännskador.

- Het luft kommer från luftutsuget. Håll inte händerna, ansiktet eller värmekänsliga föremål nära utsuget.

### **Titta inte in i ljuset från projektorlinsen och exponera inte huden för den när projektorn är på.**

Förbränningar och synförlust kan bli följden.

- Projektorns lins utstrålar starkt ljus. Titta inte direkt in i ljuset och håll händerna borta.
- Var speciellt försiktig att inte små barn titta i linsen. Utöver, stäng av projektorn och dra ut sladden när du är borta från projektorn.

### **Försök aldrig att modifiera eller plocka isär projektorn.**

Högspänningen kan förorsaka brand eller elchocker.

- Kontakta ett auktoriserat servicecenter för inspektion, justering eller reparation.

### **Låt inte metallföremål, brännbara föremål eller vätskor komma in i projektorn. Låt inte projektorn blir blöt.**

Kortslutning, brand, elchocker eller driftsstörning av projektorn kan bli följden.

- Ställ inga behållare med vätskor eller metallföremål nära projektorn.
- Kontakta säljaren om vätskor har kommit in i projektorn.
- Särskild uppmärksamhet måste ägnas åt barn.

### **Använd takmonteringsutrustningen specificerad av Panasonic.**

Användande av andra takmonteringsset än den anvisade kommer att orsaka fallolyckor.

- Använd medföljande säkerhetsvajer för takmonteringsutrustningen för att förhindra att projektorn faller ner.

## **■ TILLBEHÖR**

### **Använd och hantera batterierna inte felaktigt och följ nedanstående.**

Annars kan brännskador, batteriläckage, överhettning, explosion eller brand förorsakas.

- Använd inte ospecificerade batterier.
- Ladda inte vanliga torrbatterier.
- Plocka inte isär batterier.
- Värm inte batterierna eller lägg dem i vatten eller eld.
- Låt inte batteriernas + och -polerna komma i kontakta med metallföremål som halsband eller hårnålar.
- Lagra eller transportera inte batterier tillsammans med metallföremål.
- Förvara batterier i plastpåsar och håll dem borta från metallföremål.
- Se till att polarna (+ och -) är rätt när batterierna sätts i.
- Använd inte nya batterier tillsammans med gamla eller blanda inte olika typer av batterier.
- Använd inte batterier när skyddslocket är borta eller avtaget.

### **Förvara batterierna bortom räckhåll för barn.**

Oavsiktligt sväljandet kan förorsaka fysisk skada.

- Sök omedelbart läkarvård vid sväljandet.

### **Om batterivätska läcker, rör den inte med bara händer utan vidta följande åtgärder vid behov.**

- Batterivätska på kläder och huden kan förorsaka hudinflammation eller skada.  
Skölj med rent vatten och sök omedelbart läkarhjälp.
- Kommer batterivätska i kontakt med ögonen kan synen gå förlorad.  
Gnugga inte ögonen. Skölj med rent vatten och sök omedelbart läkarhjälp.

### **Ta inte loss andra skruvar än de som specificerats i anvisningarna för lampbyte.**

Det kan leda till elstötar, brännskador och andra skador.

### **Plocka inte isär lampenheten.**

Om lampan går sönder, kan det förorsaka skada.

### **Lampbyte**

Lampan står under högt tryck. Vid felaktig hantering kan leda till en explosion med svåra skador som följd.

- Lampan kan lätt explodera om den slår mot hårda föremål eller tappas.
- Innan lampbyte se till att nätsladden är utdragen.  
Elchocker eller explosion kan inträffa annars.
- Stäng av strömmen vid lampbyte och låt den svalna under minst 1 timme innan beröring, annars kan brännskador uppstå.

### **Ta omedelbart bort urladdade batterier från fjärrkontrollen.**

Kvarlämnade, tomma batterier kan förorsaka läckage, överhettning eller explosion av batterierna.

## FÖRSIKTIGHET:

### ■ STRÖM

**Se till att hålla kontakten och kopplingsdonet när nätsladden dras ur.**

Om själva nätsladden dras i, skadas kabeln som leder till brand, kortslutning och allvarliga elchocker.

**Dra ut kontakten från vägguttaget när projektorn inte används under en längre period.**

Underlåtenhet att göra så kan leda till brand eller elchock.

**Dra ut kontakten från vägguttaget innan rengöring och underhåll.**

Elchocker kan ske om det inte görs.

### ■ PÅ ANVÄNDNING/INSTALLATION

**Ställ inga tunga föremål på projektorn.**

I annat fall kan projektorn komma i obalans och tippa, vilket kan medföra person-, eller saksador. Projektorn blir skadad eller deformerad.

**Lägg inte din vikt på projektorn.**

Du kan ramla eller projektorn kan gå sönder med personskada som följd.

- Iaktta särskild försiktighet att små barn inte står eller sitter på projektorn.

**Ställ inte projektorn på extrem varma ställen.**

Detta kan försvaga ytterhöljet eller inre komponenter eller leda till brand.

- Va extra försiktig på ställen som är exponerade till direkt solljus eller nära ugnar.

**Ställ inte projektorn på ställen där den är utsatt för salt eller korrosiva gaser.**

Projektorn kan ta skada av korrosion.

**Ställ inga objekt framför linsen när projektorn används.**

**Blockera inte projektionen genom att ställa ett föremål framför projektiionsobjektivet.**

Föremålet kan fatta eld och projektorn blir trasig.

- Starkt ljus strålar ut från projektorns objektivet.

**Stå inte framför projektorn när den är på.**

Kläder kan förstöras eller brännas.

- Starkt ljus strålar ut från projektorns objektivet.

**Dra alltid ut alla sladdar när projektorn flyttas.**

Flytt av projektorn med sladdarna i kan skada sladdarna, vilket kan leda till brand eller elchocker.

**Vid takmontage se till att fästskruvar och strömkablar inte kommer i kontakt med metalldelar i taket.**

Kontakt med metalldelar i taket kan förorsaka elchocker.

**Stoppa aldrig hörlurar i <VARIABLE AUDIO OUT> kontakten.**

För högt ljud från hörlurar kan medföra hörselsador.

### ■ TILLBEHÖR

**Använd inte gamla lampor.**

Användningen av gamla lampor kan förorsaka lampexplosion.

**Om lampan går sönder, ventiler rummet omedelbart. Rör inte de trasiga delarna och håll ansiktet borta.**

Den av lampan utsläppta gasen motsvarar lika mycket kvicksilver som från en fluorescerande lampa och skärvorna kan förorsaka skador.

- Sök omgående läkarhjälp om gasen har kommit i ögonen eller har inhalerats.
- Låt säljaren byta lampenheten och kontrollera projektorns insidan.

**Ta bort batterierna från fjärrkontrollen om projektorn inte används under en längre tid.**

Annars läcker batterierna, överhettar, fattar eld eller exploderar, vilket kan leda till brand eller miljöföroreningar.

### ■ UNDERHÅLL

**Kontakta din återförsäljare angående invändig rengöring av projektorn en gång om året.**

Fortsatt användning med samlat damm på insidan av projektorn är en stor brandrisk.

- Kontakta din återförsäljare angående rengöringskostnader.

## För att ta bort batterierna

1. Tryck styrningen och lyft locket.

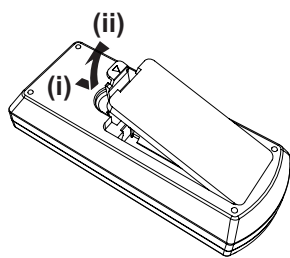

2. Ta bort batterierna.

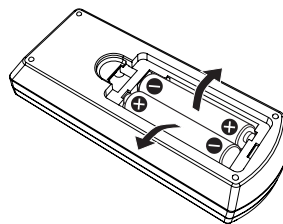



---

## ■ Varumärken

- Windows, Internet Explorer och Microsoft Edge är registrerade varumärken eller varumärken som tillhör Microsoft Corporation i USA och andra länder.
- Mac, OS X, macOS, iPad, iPhone, iPod touch och Safari är varumärken som tillhör Apple Inc., registrerade i USA och andra länder.
- IOS är ett varumärke eller registrerat varumärke som tillhör Cisco i USA och andra länder och används under licens.
- Android är ett varumärke som tillhör Google Inc.
- Begreppen HDMI och HDMI High-Definition Multimedia Interface, samt HDMI-logotypen är varumärken eller registrerade varumärken som tillhör HDMI Licensing Administrator, Inc. i USA och andra länder.
- Intel® är ett varumärke som tillhör Intel Corporation som är registrerat i USA och/eller andra länder.
- Varumärket PJLink är ett varumärke som tillämpas för varumärkesrättigheter i Japan, USA, andra länder och områden.
- Adobe, Acrobat och Reader är antingen registrerade varumärken eller varumärken som tillhör Adobe Systems Incorporated i USA och/eller andra länder..
- Alla övriga nam, företagsnamn och produktnamn anförda i denna manual är varumärken eller registrerade avrumärken av respektive ägare.  
Vänligen observera att ® och ™ symboler inte är specificerade i denna manual.

## ■ Programvaruinformation om denna produkt

Denna produkt innehåller följande programvara:

- (1) programvaran som utvecklades oberoende av eller för Panasonic Corporation,
- (2) programvaran som ägs av tredje part samt är licensierad till Panasonic Corporation,
- (3) programvaran som är licensierad under GNU General Public License, Version 2.0 (GPL V2.0),
- (4) programvaran som är licensierad under GNU LESSER General Public License, Version 2.1 (LGPL V2.1), och/eller
- (5) öppna källkodsprogram andra än de som är licensierade under GPL V2.0 och/eller LGPL V2.1.

Programvaran kategoriserad som (3) - (5) är distribuerade med förmodan att det kommer vara användbart, men UTAN GARANTI, även utan underförstådd garanti av HANDELSFÖRMÅGA eller FITNESS FÖR ETT SÄRSKILT ÄNDAMÅL.

Minst tre (3) år från leveransen av denna produkt, kommer Panasonic, till alla tredje parter som kontaktar oss via kontaktuppgifterna nedan, på en kostnad mindre än kostnaden av att fysiskt utföra distributionen av källkod, ge en komplett, maskinläsbar kopia av motsvarande källkod som täcks av GPL V2.0, LGPL V2.1 eller andra licenser med skyldighet att göra så, såväl som respektive upphovsrättsnotis från detta.

Kontaktinformation: [oss-cd-request@gg.jp.panasonic.com](mailto:oss-cd-request@gg.jp.panasonic.com)

Presenter Light använder följande programvara.

En portion av denna programvara baseras delvis på Independent JPEG Groups arbete.

## ■ Illustrationer i dessa bruksanvisningar

- Illustrationer av projektorn, skärmmenyn (OSD) och andra delar kan skilja sig från den verkliga produkten.
- Bilder som visas på datorskärmen kan variera något beroende på datortyp och operativsystem.
- Illustrationer av projektorn med strömsladden ansluten är bara exempel. Formen på den medföljande nätsladden varierar beroende på vilket land du köpte produkten i.

## ■ Sidhänvisningar

- Sidhänvisningar visas i denna manual som: (➡ sida 00).
- Hänvisningar till "Bruksanvisning - Funktionsmanual" indikeras som: (➡ Bruksanvisning - Funktionsmanual). Titlarna i denna bruksanvisning som hänvisas till "Bruksanvisning - Funktionsmanual" indikeras genom att använda den engelska versionen.  
För att ladda ned "Bruksanvisning - Funktionsmanual" (PDF), besök Panasonics webbplats (<https://panasonic.net/cns/projector/>).
- För att läsa "Bruksanvisning - Funktionsmanual" (PDF), måste Adobe® Acrobat® Reader® installeras.

## ■ Termer

- I denna manual kallas tillbehören till den "Trådlösa kontrollenheten" som "Fjärrkontroll".
- <INPUT/ENTER> knappen på kontrollpanelen fungerar som <ENTER> knappen när menyskärmen visas. Användningen av menyskärmen i denna manual beskrivs som "Tryck på <ENTER> knappen" för att förenhetliga bruket av kontrollpanelen och fjärrkontrollen.

# Försiktighetsåtgärder innan användning

## Avsedd användning av produkten

Produkten är avsedd projicera stilla/rörliga bildsignaler från videoutrustning eller dator till en skärm.

## Försiktighetsåtgärder under transport

- Hantera projektorn försiktigt under transport och undvik häftiga vibrationer och slag. Inre delar kan då skadas och apparaten fungerar inte längre.
- Transportera inte projektorn med det justerbara benet utfällt. Det justerbara benet kan skadas.
- Flytta inte projektorn med den trådlösa modulen (Modell Nr.: ET-WML100E) av det optionella tillbehöret påsatt. Det kan skada den trådlösa modulen.

## Försiktighet vid installationen

### ■ Montera inte projektorn utomhus.

Projektorn är avsedd endast för inomhusbruk.

### ■ Ställ inte upp projektorn på följande ställen.

- Ställen där vibrationer och slag förekommer, som t.ex. i en bil eller ett fordon: Inre delar kan då skadas och apparaten fungerar inte längre.
- Platser nära havet och områden drabbade av korrosiv gas: Korrosion kan då skadas och apparaten fungerar inte längre.
- Nära utsuget av en klimatanläggning: Beroende på användningen, kan skärmen flimra i sällsynta fall p.g.a. den varma luften från luftutsuget eller den varma eller kalla luften. Se till att luftutsuget från projektorn eller annan utrustning, eller luften från klimatanläggningen inte blåser mot projektorns framsida.
- Ställen med starka temperaturvariationer som nära belysning (studiolampor): Detta kan förkorta livslängden av lampan eller deformera ytterhöljet p.g.a. hettan, som kan leda till felfunktion. Följ projektorns omgivningstemperatur.
- Nära högspänning eller nära motorer: Detta kan komma i konflikt med projektordriften.

### ■ Fråga en kvalificerad tekniker eller din återförsäljare för installationsarbete, t.ex. installation i ett tak.

Säkerställ projektorns prestanda och säkerhet genom att be en behörig tekniker eller din återförsäljare att utföra installationer på tak eller höga platser.

### ■ Justering av skärpa

Projektorlinsen påverkas av värmen från ljuskällan, vilket gör skärpan instabil precis efter att strömmen har slagits på. Vi rekommenderar kontinuerlig projicering i minst 30 minuter innan skärpan justeras.

### ■ När projektorn används på höjder under 700 m (2 297') över hav, se till att [Fläktreglage] är av [Av].

Annars kan livslängden av inre delar förkortas och felfunktioner uppstå.

### ■ Används projektorn på höjder över 700 m (2 297') över hav och under 1 400 m (4 593'), se till att [Fläktreglage] är på [På 1].

Annars kan livslängden av inre delar förkortas och felfunktioner uppstå.

### ■ Används projektorn på höjder över 1 400 m (4 593') över hav och under 2 700 m (8 858'), se till att [Fläktreglage] är på [På 2].

Annars kan livslängden av inre delar förkortas och felfunktioner uppstå.

### ■ Installera projektorn inte på höjder över 2 700 m (8 858') över hav eller högre.

Annars kan livslängden av inre delar förkortas och felfunktioner uppstå.

## ■ Luta inte projektorn eller lägg den på sidan.

Luta projektorkroppen inte mer än ca  $\pm 30^\circ$  vertikalt eller  $\pm 15^\circ$  horisontalt. Överlutning kan förkorta komponenternas livslängd.

Vinkeln som kan korrigeras via [Expand] -menyn  $\rightarrow$  [Keystone]  $\rightarrow$  [H/V Keystone] ligger inom  $\pm 15^\circ$ . Om projektorns vertikala lutning med avseende på skärmens yta överstiger  $15^\circ$ , kanske kan den vertikala trapetsformade förvrängningen inte korrigeras.

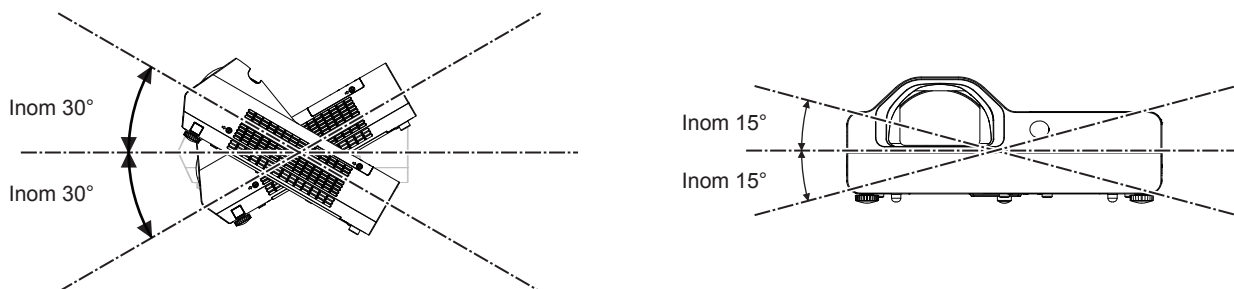

## ■ Försiktighet vid installation av projektorerna

- Använd de justerbara fötterna enbart för golvstående installation och för justering av vinkeln. Om de används för andra ändamål kan projektorn skadas.
- När projektorn installeras med en metod annan än golvinstallationen användandes de justerbara fötterna eller takmontering användandes takmonteringssatsen, använd de fyra skruvhålen för takmontering (som visas på bilden) för att montera fast projektorn.

I så fall ser du till att det inte är något spel mellan skruvhålen för takmontering på projektorns undersida och monteringsytan genom att använda mellanlägg (metalliska) mellan dem.

- Använd en momentnyckel eller insexnyckel för att dra åt fästskruvarna till deras angivna åtdragningsmoment. Använd inte elektrisk skruvdragare eller slagskruvdragare.

(Skruvdiameter: M4, gängdjup i projektorn: 10 mm (13/32"), åtdragningsmoment för skruvar:  $1,25 \pm 0,2$  N·m)

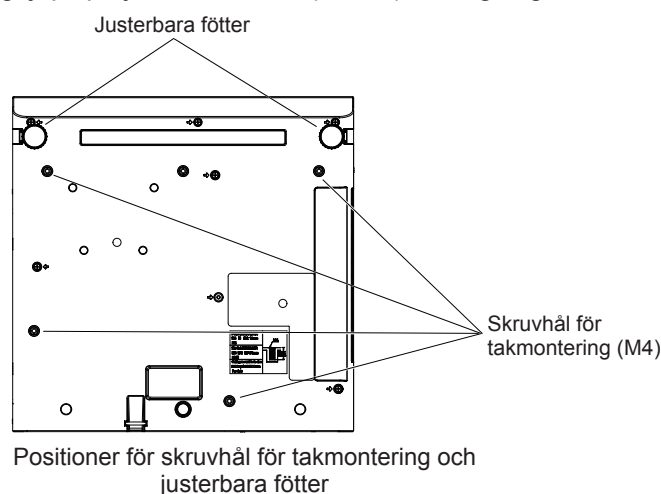

- Blockera inte projektorns ventilationsöppningar (in- och utsug).
- Undvik att varm- och kallluft från luftkonditioneringen blåser direkt på projektorns ventilationsöppningar (in- och utsug).

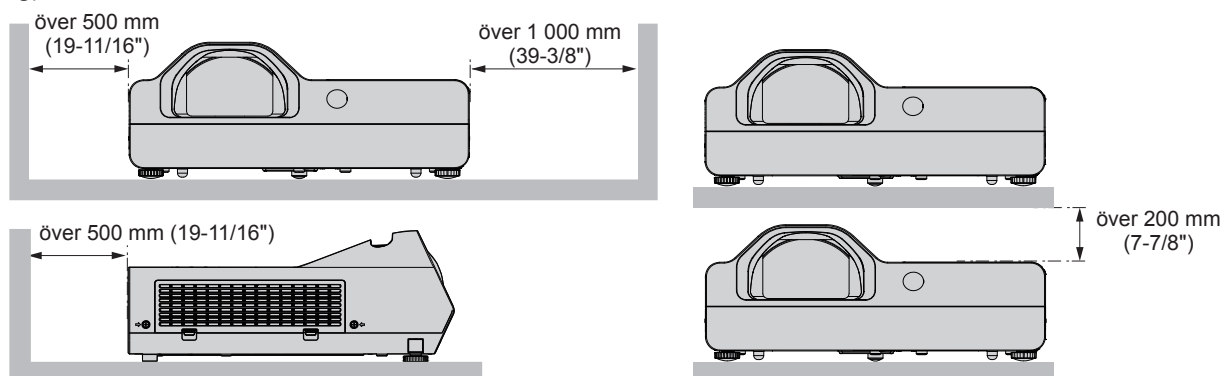

- Installera inte projektorn i instängda utrymmen.  
Vid placering i instängda utrymmen behövs en ventilation och/eller luftkonditionering. Värmen från frånluften kan byggas upp vid otillräcklig ventilation och utlösa projektorns säkring.
- Panasonic ansvarar inte för skador på produkten som beror på att den har installerats på en olämplig plats, även om garantiperioden inte har gått ut.

### Säkerhet

---

Vidta säkerhetsåtgärder mot följande händelser.

- Personlig information som läcker genom denna produkt.
- Otillbörlig användning av produkten genom illvillig tredje part.
- Inkräkta eller stoppa produkten genom illvillig tredje part.

Vidta tillräckliga säkerhetsåtgärder.

- Gör ditt lösenord så svart att gissa som möjligt.
- Byt lösenordet regelbundet.  
Lösenordet kan anges i menyn [Expand] → [Security] → [PIN code change].
- Panasonic eller sina anslutna företag frågar aldrig en kund efter lösenordet. Avslöja inte lösenordet vid en sådan förfrågan.
- Det anslutande nätverk måste skyddas av en brandvägg eller liknande.
- Välj ett lösenord för webbkontrollen och begränsa antalet användare som får logga in.  
Ett lösenord för webbkontroll kan ställas in på sidan [General Setup] på webbkontrollskärmen.

### ■ Säkerhet vid användning av trådlösa LAN-produkter

Fördelen med att använda trådlöst LAN är att information kan delas mellan en dator eller annan sådan utrustning och en trådlös åtkomstpunkt med hjälp av radiovågor istället för att använda en LAN-kabel, så länge du befinner dig inom räckvidden av radiosändningarna.

Å andra sidan, eftersom radiovågor kan färdas genom föremål (t.ex. väggar) och kan komma åt från var som helst inom ett visst område, kan följande problem inträffa om säkerhetsinställningarna är otillräckliga.

- Överförda data kan avlyssnas eller fångas upp  
En illvillig tredje part kan avsiktligt försöka fånga upp radiovågor och övervaka data som överförs.
  - Personuppgifter som ditt ID, lösenord eller kreditkortsnummer
  - Innehållet i e-post
- Olaglig åtkomst  
En illvillig tredje part kan komma åt ditt personliga nätverk eller företagsnätverk och göra följande.
  - Hämta personlig och/eller hemlig information (informationsläcka)
  - Sprida falsk information genom att härma en viss person (imitation)
  - Skriva över uppfångade kommunikationer och ge ut falska data (manipulering)
  - Sprida skadlig programvara som datavirus och krascha dina data och/eller ditt system (systemkrasch)

Eftersom de flesta trådlösa LAN-adaptrar eller åtkomstpunkter är utrustade med säkerhetsfunktioner för att hantera dessa problem kan du minska sannolikheten att dessa problem inträffar när du använder denna produkt genom att ställa in lämpliga säkerhetsinställningar på den trådlösa LAN-enheten.

Säkerhetsfunktioner på vissa trådlösa LAN-enheter kan inte användas direkt efter köpet. För att minska möjligheten att säkerhetsproblem förekommer ska du kontrollera att du ställer in alla säkerhetsrelaterade inställningar enligt bruksanvisningen som medföljer varje trådlös LAN-enhet innan du använder en trådlös LAN-enhet.

Beroende på specifikationerna för trådlöst LAN, kan en illvillig tredje part använda särskilda metoder för att ta sig förbi säkerhetsinställningarna.

Panasonic ber sina kunder att vara medvetna om risken när de använder denna produkt utan att ställa in säkerhetsinställningar och rekommenderar att kunder ställer in sina egna säkerhetsinställningar som de själva ansvarar för.

### Anmärkningar om användning av den trådlösa anslutningen

---

Den trådlösa anslutningen av projektorn använder radiovågor i 2,4 GHz bandet.

En radiolicens behövs inte men se till att läsa och fullständigt förstå följande punkter innan användningen.

Den trådlösa modulen (modell Nr.: ET-WML100E) som optionella tillbehör måste installeras om den trådlösa funktionen av projektorn skall användas.

### ■ Använd inte nära annan trådlös utrustning.

Följande utrustningar kan använda radiovågor i samma band som projektorn.

Om projektorn används i närheten av dessa utrustningar, kan våginterferensen göra kommunikationen omöjlig eller sänka kommunikationshastigheten.

- Mikrovågsugnar, osv.
- Industriell, kemisk och medicinsk utrustning, osv.
- Fabriksbaserade radiostationer för identifiering av rörliga objekt som används t.ex. i tillverkningslinjer, osv.
- Särskilda lågeffekter radiostationer.

### ■ Undvik användningen av mobiltelefoner, TV eller radios nära projektorn om möjligt.

Mobiltelefoner, TV, radios och liknande utrustning använder olika radioband än projektorn, därför har de ingen påverkan på den trådlösa kommunikationen eller på sändningen eller mottagningen av dessa apparater.

Radiovågor från projektorn kan dock förorsaka audio- eller videobrus.

### ■ Radiovågor från den trådlösa kommunikationen kan inte tränga igenom stålförstärkningar, metall, betong osv.

Kommunikation kan ske genom väggar och golv av material som trä och glas (förutom glas som innehåller trådar) men inte genom väggar och golv av stålförstärkningar, metall, betong osv.

### ■ Använd inte projektorn på en plats där statisk elektricitet genereras, om möjligt.

Kommunikation via trådlöst LAN eller kabel-LAN kan utsättas för störningar när projektorn används på en plats där statisk elektricitet eller brus generas.

I sällsynta fall kanske LAN-anslutningar inte kan etableras p.g.a. statisk elektricitet eller brus, och i dessa fall ska du avlägsna källan till den statiska elektriciteten eller bruset som orsakar problemet och sedan aktivera projektorn igen.

### ■ Användning av projektorn utomlands

Observera också att det beroende på landet eller regionen kan finnas restriktioner avseende kanaler och frekvenser med vilka den trådlösa LAN kan användas.

## Applikationsprogramvara som projektorn stödjer

---

Denna projektor stödjer applikationsprogramvara. Information om nedladdning av varje applikationsprogramvara finns på Panasonics webbplats (<https://panasonic.net/cns/projector/>).

#### • Multi Monitoring & Control Software

Applikationen övervakar och kontrollerar flera visningsenheter (projektor och plattskärm) som är anslutna till ett intranät.

#### • Programvara för tidig varning

Insticksprogrammet övervakar statusen för visningsenheterna och deras kringutrustning inom ett intranät och modifierar avvikelser i sådan utrustning samt avkänner tecken på möjliga avvikelser. "Programvara för tidig varning" är redan installerad i "Multi Monitoring & Control Software". Använd insticksprogrammets tidiga varningsfunktion genom att installera "Multi Monitoring & Control Software" på PC:n som ska användas. Om du aktiverar den tidiga varningsfunktionen meddelar den ungefär när förbrukningsvarorna för skärmenheterna ska bytas ut, när varje del av skärmenheterna ska rengöras och när deras delar ska bytas ut, vilket gör det möjligt att utföra underhåll i förväg.

Den tidiga varningsfunktionen kan användas genom att registrera högst 2048 visningsenheter utan kostnad i 90 dagar efter du installerar "Multi Monitoring & Control Software" på en PC. Om du vill fortsätta använda funktionen efter 90 dagar måste du köpa licens till "Programvara för tidig varning" (ET-SWA100-serie) och utföra aktiveringen. Antalet visningsenheter som kan registreras för övervakning varierar också med typen av licens. För mer information, se bruksanvisningen för "Multi Monitoring & Control Software".

#### • Presenter Light Software

Denna mjukvaru-app, som är kompatibel med Windows-datorer, projicerar datorskärmen till projektorn via trådlöst LAN eller lokalt datornät.

#### • Wireless Projector

Denna applikation för iOS/Android används för att projicera filer som PDF-filer eller bilder genom att överföra dem till projektorn via trådlöst LAN.

### Förvaring

Förvara projektorn i ett torrt utrymme.

### Återvinning

Fråga de lokala myndigheterna eller återförsäljaren om det korrekta sättet för återvinningen.

Lampan innehåller kvicksilver. Fråga de lokala myndigheterna eller återförsäljaren om det korrekta sättet för återvinningen av lampan.

Kasta använda batterier enligt de lokala återvinningsföreskrifterna.

### Försiktighet vid användning

#### ■ För att få en bra bildkvalitet

För att få en bra bild med högre kontrast, måste du tillhandahålla en lämplig miljö. Dra för gardiner eller persienner framför fönster och släck alla lampor nära skärmen för att förhindra att ljus utifrån eller inomhuslampor skiner på skärmen.

#### ■ Projiceringslins

- Rör inte projektorns lins med bara händer.  
Om linsens yta blir smutsig från fingeravtryck eller liknande, förstoras det och projiceras på skärmen.
- Torka inte av linsen under drift.  
Om du rengör linsen under drift kan främmande objekt fastna på linsen eller skada linsens yta.



Indikerat på projektorn

#### ■ LCD Panel

Projektorns displayenhet omfattar tre LCD paneler. Trots att en LCD panel är en högteknologisk produkt, kan några pixel av den projicerade bilden saknas eller lysa permanent. Vänligen notera att detta inte är en felfunktion. Visningen av en stillbild under en längre tid kan förorsaka en efterbild på LCD panelerna. Visa den helvita skärmen i testbilden under en timme eller längre om detta händer.

#### ■ Optiska komponenter

Användningen av projektorn i en miljö med höga temperaturer eller mycket damm eller cigarettök förkortar livslängden av de optiska komponenterna som LCD panelen och polariseringsplattan, och kan kräver deras ersättning inom mindre än ett års användning. Kontakta din återförsäljare för närmare detaljer.

#### ■ Lampa

Projektorns ljuskälla är en kvicksilverlampa med högt intryck.

En högtryckslampa har följande egenskaper.

- Lampans ljushet minskar under användningen.
- Lampan kan spricka med ljud eller förkorta livet genom stöt eller flisning.
- Lampans livslängd varierar avsevärt beroende på individuella egenskaper och användningsomständigheter.  
I synnerhet en kontinuerlig användning över 6 timmar och upprepade på- och avstängning försämrar lampan avsevärt och påverkar livslängden.
- I sällsynta fall exploderar lampan strax efter projektionen.
- Risken för explosionen ökar när lampan används längre än den planerade utbytesperioden. Se till att byta lampman regelbundet. ("When to replace the lamp unit" (➡ Bruksanvisning - Funktionsmanual), "Replacing the lamp unit" (➡ Bruksanvisning - Funktionsmanual)).
- När lampan exploderar frigörs gas från lampans insida i form av rök.
- En reservlampa rekommenderas för alla eventualiteter.

#### ■ Anslutning till dator och externa enheter

Läs denna manual noggrann angående användningen av elsladdar samt skärmade kablar när en dator eller extern utrustning ansluts.



## Tillbehör

Kontrollera att följande tillbehör följer med projektorn. Bifogat antal < > visar antalet av tillbehören.

**Trådlös fjärrkontrollenhet <1>**  
(N2QAYA000116)

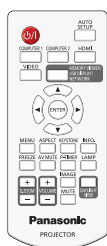

**AAA/R03 eller AAA/LR03 batteri <2>**  
(för fjärrkontrollenheten)

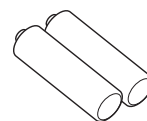

**Nätsladd**  
(K2CT3YY00080) <1>

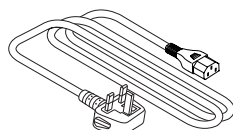

**RGB signalkabel <1>**  
(K1HY15YY0012)

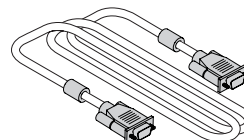

(K2CM3YY00040) <1>

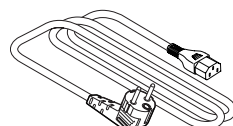

## OBS

- Efter uppackning av projektorn släng förpackningsmaterialet enligt gällande föreskrifterna.
- Använd inte nätsladden för annan utrustning än denna projektor.
- Kontakta återförsäljaren för borttappat tillbehör.
- Förvara smådelar på ett lämpligt sätt och håll dem utom räckhåll för små barn.

## Anmärkning

- Tillbehörens modellnummer kan ändras utan förvarning.

## Optionella tillbehör

Option	Modell nr.
Takkonsol	ET-PKL100H (för höga tak) ET-PKL100S (för låga tak) ET-PKL430B (Projektor takkonsol)
Utbyteslampa	ET-LAL510
Utbytesfilter	ET-RFL300
D-SUB - S Video konverteringskabel	ET-ADSV
Trådlös modul	ET-WML100E
Programvaran Early Warning (grundläggande licens/3-årslicens)	Serien ET-SWA100*

\* Suffix på modellnumret varierar beroende på licenstyp.

## Anmärkning

- De optionella tillbehörens modellnummer kan ändras utan förvarning.

# Påsättning/avstängning av projektorn

## Påsättning av projektorn

Innan påsättning av projektorn se till att all annan utrustning är korrekt ansluten.

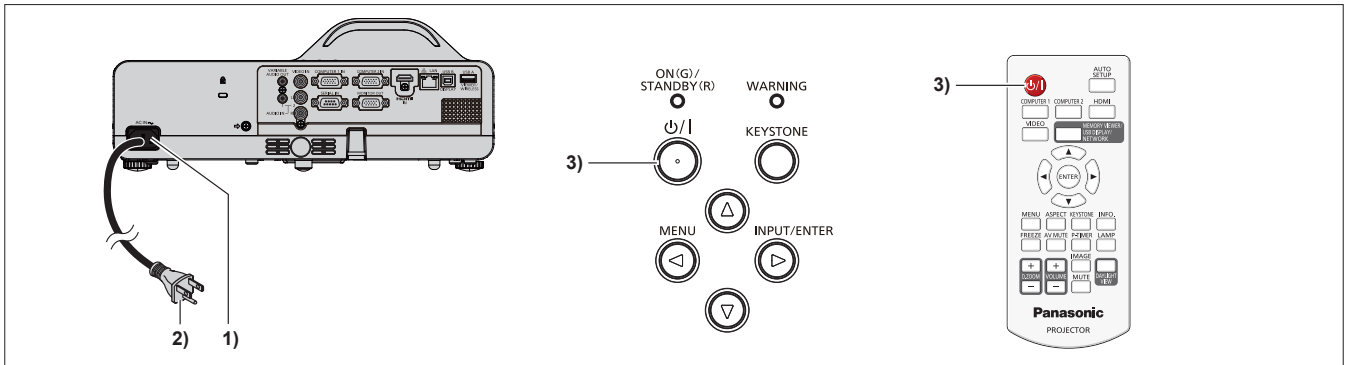

1) Sätt i nätsladden i projektorkropp.

2) Anslut nätsladden till en kontakt.

- Strömindikatorn <ON(G)/STANDBY(R)> lyser rött och projektorn är i standby läget.

3) Tryck på strömknappen <P/I>.

- Strömindikeringen <ON(G)/STANDBY(R)> börjar lysa med grönt sken och bilden projiceras snart på skärmen.

\* För information, se "Bruksanvisning - Funktionsmanual", nedladdad från Panasonics webbplats (<https://panasonic.net/cns/projector/>).



## Avstängning av projektorn

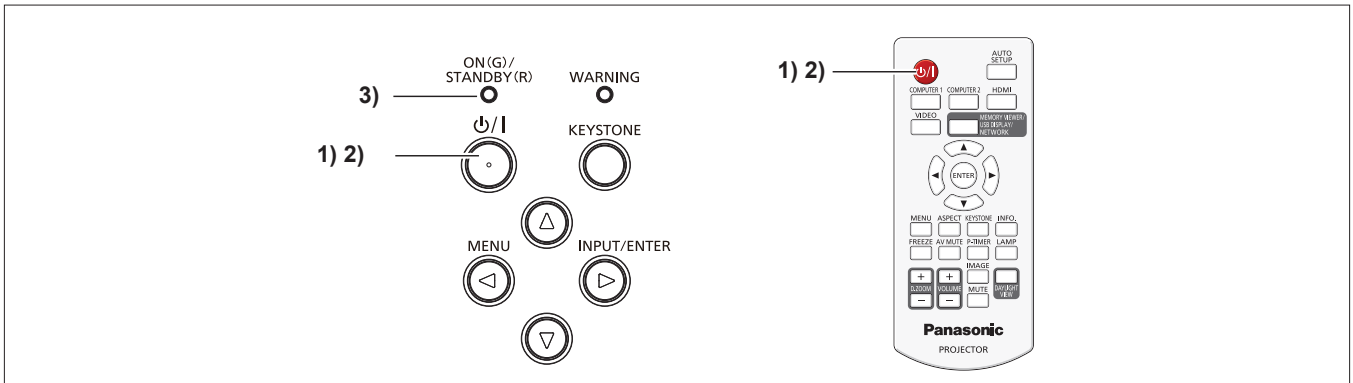

**1) Tryck på strömknappen <ON/G>.**

- Bekräftelse för avstängning visas.

**2) Tryck på strömknappen <ON/G> igen.**

- Projektionen av bilden stoppas och strömindikatorn <ON(G)/STANDBY(R)> blinkar rött. (Fläkten fortsätter gå.)

**3) Väntar tills strömindikatorn <ON(G)/STANDBY(R)> lyser rött.**

- Projektorn går i standby läget när strömindikatorn <ON(G)/STANDBY(R)> lyser rött.

**4) Dra ur nätsladdens kontakt från uttaget.**

\* För information, se "Bruksanvisning - Funktionsmanual", nedladdad från Panasonics webbplats (<https://panasonic.net/cns/projector/>).

## **Avfallshantering av produkter och batterier**

### **Endast för Europeiska Unionen och länder med återvinningssystem**



Dessa symboler på produkter, förpackningar och/eller medföljande dokument betyder att förbrukade elektriska och elektroniska produkter och batterier inte får blandas med vanliga hushållssopor. För att gamla produkter och använda batterier ska hanteras och återvinnas på rätt sätt ska dom lämnas till passande uppsamlingsställe i enlighet med nationella bestämmelser. Genom att sortera korrekt hjälper du till att spara värdefulla resurser och förhindrar eventuella negativa effekter på människors hälsa och på miljön.

För mer information om insamling och återvinning kontakta din kommun. Olämplig avfallshantering kan beläggas med böter i enlighet med nationella bestämmelser.



#### **Notering till batterisymbolen (nedanför)**

Denna symbol kan användas i kombination med en kemisk symbol. I detta fall uppfyller den de krav som ställs i direktivet för den aktuella kemikalien.

### **Information om avfallshantering i länder utanför den Europeiska unionen**

Dessa symboler är endast giltiga inom den Europeiska Unionen.

Om du vill kassera dessa föremål, var god kontakta dina lokala myndigheter eller din lokala återförsäljare och fråga efter rätt metod för avfallshantering.

---

# **Panasonic Corporation**

Web Site: <https://panasonic.net/cns/projector/>

© Panasonic Corporation 2018

T11118JZ3099 -PT  
Tryckt i Kina