

Bedienungsanleitung Funktionsanleitung LCD-Projektor Gewerbliche Nutzung

Modell Nr. **PT-TW381R**
PT-TW381RD

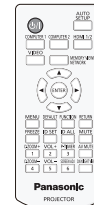
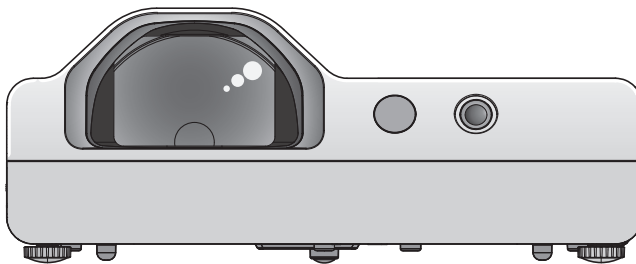

Vielen Dank für den Kauf dieses Panasonic-Produkts.

- Die Bedienungsanleitung entspricht der Firmware-Hauptversion 1.06 und höher.
- Lesen Sie vor der Nutzung dieses Produkts die Bedienungsanleitung sorgfältig durch. Bewahren Sie dieses Handbuch auf.
- Bitte lesen Sie vor der Verwendung sorgfältig „Wichtige Hinweise zur Sicherheit!“ (➔ Seiten 4 bis 9).

PJLink™

Inhalt

Wichtige Hinweise zur Sicherheit! 4

Kapitel 1 Vorbereitung

Vorsichtsmaßnahmen für die Anwendung	13
Bestimmungsgemäße Verwendung des Produkts	13
Sicherheitshinweise zum Transport.....	13
Sicherheitshinweise zur Aufstellung	13
Sicherheit	15
Hinweise zum Gebrauch der WLAN-Verbindung	15
Vom Projektor unterstützte Anwendersoftware	16
Speicherung	17
Entsorgung	17
Hinweise für den Betrieb	17
Zubehör	19
Sonderzubehör.....	20
Über Ihren Projektor	21
Fernbedienung	21
Projektorgehäuse	22
Vorbereitung der Fernbedienung	25
Einlegen und Entfernen der Batterien	25
Verwendung mehrerer Projektoren	25
Verwendung des interaktiven Lichtstifts	26
Über den interaktiven Lichtstift	26
Einlegen und Entfernen der Batterien	26
Verwendung des Stifts.....	26

Kapitel 2 Erste Schritte

Einstellungen	28
Installationsmodus.....	28
Teile für die Deckenmontage (optional).....	29
Größe der Projektionsfläche und Reichweite	29
Anschluss	31
Vor dem Anschließen	31
Anschlussbeispiel: AV-Geräte	32
Anschlussbeispiel: Computer	33

Kapitel 3 Grundfunktionen

Ein-/Ausschalten	35
Anschluss des Netzkabels	35
Betriebsanzeige.....	35
Einschalten des Projektors.....	36
Bei Anzeige des Bildschirms für Ersteinstellungen.....	36
Bei Anzeige des Bildschirms für das Administratorkonto	38
Einstellungen vornehmen und Optionen auswählen	39
Ausschalten des Projektors.....	39

Projektion	40
Auswahl des Eingangssignals.....	40
Einstellen des Bildstatus	41
Anpassen der Einstellfüße	42

Grundlegende Bedienfunktionen über die Fernbedienung	43
Verwendung der Funktion AV Stummschaltung ...	43
Verwenden der Stummschaltfunktion.....	43
Einstellung der Lautstärke des Lautsprechers	43
Verwendung der Einfrierfunktion	44
Verwenden der Funktion „Automatik“	44
Verwendung der Bildschirmanpassungsfunktion..	44
Verwenden der Digitalzoom-Funktion	45
Verwenden der Vorführungstimer-Funktion.....	45
Verwenden der FUNKTION-Taste	46
Verwenden der Daylight View-Funktion	46
Einstellen der ID-Nummer der Fernbedienung.....	46

Kapitel 4 Einstellungen

Menü-Navigation	49
Navigieren im Menü	49
Hauptmenü.....	50
Untermenü.....	51
Menü [BILD]	53
[BILDAUSWAHL].....	53
[KONTRAST].....	53
[HELLIGKEIT].....	53
[FARBE].....	54
[TINT]	54
[BILDSCHÄRFE]	54
[FARBTON].....	54
[IRIS]	55
[ERWEITERTES MENÜ].....	55
[DAYLIGHT VIEW].....	55
[DIGITAL CINEMA REALITY]	56
[RAUSCHUNTERDRÜCKUNG].....	56
[TV-SYSTEM]	56
[RGB/YP _B P _R]/[RGB/YC _B C _R]	56
Menü [POSITION]	58
[AUTO. TRAPEZ KORREKTUR].....	58
[BILDSCHIRMANPASSUNG].....	58
[SHIFT].....	60
[DOT CLOCK].....	61
[CLOCK PHASE].....	61
[BILDGRÖÖE ANPASSEN]	62
[BILDFORMAT].....	62
[BILDSPERRE].....	63
Menü [SPRACHE]	64
Ändern der Anzeigesprache	64
Menü [ANZEIGE OPTION]	65
[BILDSCHIRMMENÜ].....	65

[HDMI-SIGNALPEGEL]	66	Ausschalten des Memory Viewers	91
[CLOSED CAPTION EINSTELLUNG] (Nur für Eingang von NTSC, 480i YC _B C _R)	66	Projektion mit NETWORK-Eingang	92
[BILD-EINSTELLUNGEN]	67	Anwendung, die verwendet werden kann	92
[EINSCHALT LOGO]	67	Anschluss des Geräts	92
[AUTOMATIK MODUS]	67	Verbindung mit dem Gerät beenden	92
[SIGNALSUCHE]	68	Netzwerkverbindung	93
[HINTERGRUND]	68	Verbindung mit drahtgebundenem LAN	93
[BREITBILD MODUS]	68	Verbindung über das WLAN-Netzwerk	94
[SXGA ART]	69	Über Presenter Light	96
[VORFÜHRUNGSTIMER]	69	Websteuerungsfunktion	97
[WEITERE FUNKTIONEN]	70	Für die Einstellung verwendbare Computer	97
Menü [PROJEKTOR EINST.]	72	Zugriff über den Webbrowser	97
[STATUS]	72	Kapitel 6 Wartung	
[EINGABE-EINSTELLUNG COMP.1]	72	Warnanzeige	115
[COMPUTER2 AUSWAHL]	72	Wartung / Austausch	116
[PROJEKTOR ID]	72	Vor der Wartung / dem Ersatz	116
[START MODUS]	73	Wartung	116
[PROJEKTIONSARTEN]	73	Austausch der Einheit	118
[HÖHENLAGE MODUS]	74	Fehlerbehebung	122
[LAMPENLEISTUNG]	74	Anzeige [SELF TEST]	123
[ECO MANAGEMENT]	74	Kapitel 7 Anhang	
[EMULATION]	76	Technische Informationen	125
[FUNKTIONSTASTEN MENÜ]	76	Verwendung des PJLink-Protokolls	125
[AUDIO EINSTELLUNG]	76	Steuerbefehle über LAN	127
[TESTBILD]	78	<SERIAL IN>-Anschluss	129
[ZÄHLUHR FILTER]	78	Liste der kompatiblen Signale	133
[AUSLIEFERUNGSZUSTAND]	79	Technische Daten	135
Menü [SICHERHEIT]	80	Abmessungen	137
[PASSWORT]	80	Sicherheitsregeln betreffend	
[PASSWORT ÄNDERN]	80	Aufhängevorrichtung	138
[TEXTAUSGABE]	81	Index	139
[TEXTWECHSEL]	81		
[MENU-SPERRE]	81		
[MENU-PASSWORT]	81		
[BEDIENELEMENT EINST.]	82		
Menü [NETZWERK]	83		
[KABEL-NETZWERK]	83		
[PROJEKTORNAME]	83		
[ADMINISTRATORKONTO]	84		
[NETZWERKSICHERHEIT]	85		
[PJLink-PASSWORT]	85		
[NETZWERKSTEUERUNG]	86		
[MEMORY VIEWER]	86		
[NETZWERK STATUS]	88		
[INITIALISIE]	88		

Kapitel 5 Bedienung der Funktionen

Projektion mit MEMORY VIEWER-Eingabe	90
Dateien, die mit der Memory Viewer-Funktion wiedergegeben werden können	90
Vorsichtsmaßnahmen bei der Verwendung von USB-Speichern	90
Anzeige des Bildschirms Memory Viewer	91
Bild-Wiedergabe	91
Diashow ausführen	91

Wichtige Hinweise zur Sicherheit!

WARNUNG: DIESES GERÄT MUSS GEERDET WERDEN.

WARNUNG: Zur Vermeidung von Beschädigungen, die ein Feuer oder elektrische Schläge verursachen können, darf dieses Gerät weder Regen noch hoher Feuchtigkeit ausgesetzt werden. Das Gerät ist nicht für die Benutzung im unmittelbaren Gesichtsfeld am Bildschirmarbeitsplatz vorgesehen. Um störende Reflexionen am Bildschirmarbeitsplatz zu vermeiden, darf dieses Produkt nicht im unmittelbaren Gesichtsfeld platziert werden. Die Anlage ist nicht für die Benutzung am Videoarbeitsplatz gemäß Bildschirmarbeitsverordnung vorgesehen. Der Schalldruckpegel am Bedienerplatz ist gleich oder weniger als 70 dB (A) gemäß ISO 7779.

WARNUNG:

1. Ziehen Sie den Netzstecker aus der Steckdose, falls das Gerät für längere Zeit nicht verwendet wird.
2. Zur Vermeidung eines elektrischen Schlages darf die Abdeckung nicht entfernt werden. Im Innern befinden sich keine zu wartenden Teile. Wartungs- und Reparaturarbeiten dürfen nur durch einen qualifizierten Fachmann ausgeführt werden.
3. Der Erdungskontakt des Netzsteckers darf nicht entfernt werden. Dieses Gerät ist mit einem dreipoligen Netzstecker ausgerüstet. Als Sicherheitsvorkehrung lässt sich der Stecker nur an einer geerdeten Netzsteckdose anschließen. Wenden Sie sich an einen Elektriker, falls sich der Netzstecker nicht an die Steckdose anschließen lässt. Die Steckererdung darf nicht außer Funktion gesetzt werden.

WARNUNG: UM DIE GEFAHR VON FEUER ODER STROMSCHLAG ZU REDUZIEREN, DARF DIESES GERÄT WEDER REGEN NOCH FEUCHTIGKEIT AUSGESETZT WERDEN.

WARNUNG: ZUR VERMEIDUNG EINES ELEKTRISCHEN SCHLAGES GERÄT NICHT ÖFFNEN.

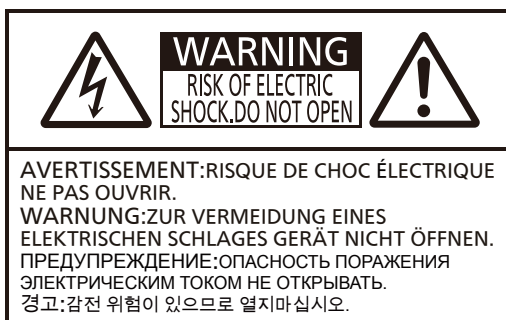

Auf dem Projektor angezeigt



Das Blitz-Symbol im gleichschenkligen Dreieck dient als Warnung für den Benutzer vor nicht isolierter „gefährlicher Spannung“ im Gerätegehäuse, die stark genug sein kann, um die Gefahr eines elektrischen Schlags für Personen darzustellen.



Das Ausrufezeichen in einem gleichschenkligen Dreieck dient als Hinweis für den Benutzer auf wichtige Bedienungs- und Wartungsanweisungen (Service) in den dem Gerät beiliegenden Dokumenten.

WARNUNG:



SCHALTEN SIE DAS GERÄT AUS UND ZIEHEN SIE DEN NETZSTECKER AUS DER STECKDOSE, BEVOR DIE LAMPENEINHEIT ERSETZT WIRD.

WARNUNG: Bei Betrieb des Projektors nicht direkt in das vom Objektiv abgestrahlte Licht schauen.

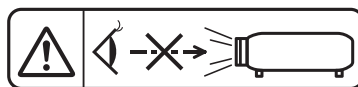

Auf dem Projektor angezeigt

Wichtige Hinweise zur Sicherheit!

WARNUNG: Stellen Sie keine Gegenstände vor das Objektiv während der Projektor genutzt wird.



Auf dem Projektor angezeigt

VORSICHT: Befolgen Sie die beiliegende Installationsanleitung, um die Einhaltung der Sicherheitsstandards zu gewährleisten. Dazu gehört auch die Verwendung des im Lieferumfang enthaltenen Stromkabels und der abgeschirmten Schnittstellenkabel, wenn ein Computer oder ein anderes Peripheriegerät angeschlossen werden. Durch nicht autorisierte Änderungen und Modifikationen dieses Gerätes kann die Berechtigung für den Betrieb entzogen werden.

Dieses Gerät dient zur Projektion von Bildern auf eine Leinwand usw. und ist nicht für die Verwendung als Innenbeleuchtung im Wohnbereich konzipiert.

Richtlinie 2009/125/EG

Hergestellt von: Panasonic Connect Co., Ltd.
4-1-62 Minoshima, Hakata-ku, Fukuoka 812-8531, Japan
Importeur: Panasonic Connect Europe GmbH
Vertretungsberechtigter in der EU: Panasonic Testing Centre
Winsbergring 15, 22525 Hamburg, Deutschland

WARNUNG:

■ STROMVERSORGUNG

Der Netzstecker oder der Leistungsschalter muss sich in der Nähe der Anlage befinden und leicht zugänglich sein, wenn ein Fehler auftritt. Wenn der folgende Fehler auftritt, muss die Stromversorgung sofort ausgeschaltet werden.

Weiterer Betrieb des Projektors unter diesen Umständen führt zu Bränden oder Stromschlägen.

- Schalten Sie die Stromversorgung aus, falls Fremdkörper oder Wasser in den Projektor gelangt sind.
- Schalten Sie die Stromversorgung aus, falls der Projektor fallen gelassen wurde oder das Gehäuse beschädigt ist.
- Falls Rauch, ungewöhnliche Gerüche und Geräusche aus dem Projektor austreten, schalten Sie die Stromversorgung aus.

Bitte wenden Sie sich für Reparaturen an ein zertifiziertes Service-Center - und versuchen Sie niemals, den Projektor selbst zu reparieren.

Berühren Sie beim Unwetter weder den Projektor noch das Kabel.

Dies könnte Stromschläge verursachen.

Tun Sie nicht was das Stromkabel oder den Netzstecker beschädigen könnte.

Die Verwendung vom beschädigten Stromkabel führt zu Stromschlägen, Kurzschlüssen oder Bränden.

- Das Stromkabel darf nicht beschädigt, verändert, in die Nähe von heißen Gegenständen positioniert, stark verbogen, verdreht, gezogen, unter schwere Gegenstände gelegt oder zusammengebündelt werden.

Wenden Sie sich für alle erforderlichen Reparaturen am Stromkabel an ein zertifiziertes Service-Center.

Stecken Sie den Netzstecker vollständig in die Steckdose und das andere Ende des Kabels vollständig in den entsprechenden Anschluss am Projektor.

Falls der Netzstecker nicht korrekt angeschlossen wird, treten Stromschläge oder Überhitzungen auf.

- Verwenden Sie keine beschädigten Netzstecker oder Steckdosen die lose installiert sind.

Verwenden Sie ausschließlich das im Lieferumfang enthaltene Netzkabel.

Nichtbeachtung führt zu Stromschlägen oder Bränden. Beachten Sie bitte, dass ein Stromschlag auftreten kann, wenn Sie nicht das mitgelieferte Netzkabel verwenden, um das Gerät über die Netzbuchse zu erden.

Reinigen Sie den Netzstecker regelmäßig, damit sich darauf kein Staub ablagert.

Nichtbeachtung führt zu Bränden.

- Staubablagerungen auf dem Netzstecker können Feuchtigkeit erzeugen, welche die Isolierungen beschädigen kann.
- Wenn der Projektor für längere Zeit nicht verwendet wird, ziehen Sie den Netzstecker aus der Steckdose. Ziehen Sie den Netzstecker regelmäßig aus der Steckdose und wischen Sie ihn mit einem trockenen Tuch ab.

Fassen Sie den Netzstecker und den Stromanschluss niemals mit feuchten Händen an.

Nichtbeachtung führt zu Stromschlägen.

Überlasten Sie niemals die Steckdose.

Bei Überlastung der Stromversorgung (z.B. indem zu viele Geräte daran angeschlossen werden) können Überhitzungen auftreten, die zu Bränden führen.

■ VERWENDUNG/INSTALLATION

Legen Sie den Projektor nicht auf weiche Unterlagen, z.B. auf Teppiche oder Schaummatte.

Dies führt zu Überhitzungen des Projektors, die Verbrennungen, Brände oder Schäden am Projektor verursachen können.

Installieren Sie den Projektor nicht in feuchten oder staubigen Umgebungen, in denen er mit ölhaltigen Dämpfen in Kontakt kommen könnte.

Die Verwendung des Projektors unter solchen Umständen führt zu Bränden, Stromschlägen oder Beschädigungen der einzelnen Komponenten. Beschädigungen der Komponenten (z.B. der Aufhängevorrichtung) kann dazu führen, dass ein an der Decke montierter Projektor herunterfällt.

Installieren Sie diesen Projektor niemals an Stellen, die zu schwach sind um sein Gewicht zu tragen oder auf schräge oder instabile Oberflächen.

Nichtbeachtung führt dazu, dass der Projektor herunterfällt oder kippt, was zu schweren Verletzungen oder Schäden führen kann.

Installationen (z.B. von Aufhängevorrichtung) müssen von einem qualifizierten Fachmann durchgeführt werden.

Falsch durchgeführte oder ungesicherte Installationen können Verletzungen oder Unfälle verursachen, z.B. durch Stromschläge.

- Verwenden Sie bei der Installation an der Decke das mitgelieferte Seil als zusätzliche Sicherheitsmaßnahme, um zu verhindern dass der Projektor herunterfällt (Bringen Sie dieses an einer anderen Stelle an als die Deckenhalterung).

WARNUNG:

Installieren Sie den Projektor nicht an einem Ort, an dem Personen vorbeigehen.

Personen könnten gegen den Projektor stoßen oder über das Netzkabel stolpern, was zu einem Brand, Stromschlag oder Verletzungen führen kann.

Decken Sie den Lüftungseingang/die Luftaustrittsöffnungen nicht ab.

Bei abgedeckten Entlüftungsöffnungen kann sich der Projektor überhitzen, was zu einem Feuersausbruch oder zu anderen Beschädigungen führen kann.

- Stellen Sie den Projektor nicht an engen, schlecht belüfteten Orten auf.
- Stellen Sie den Projektor nicht auf Stoff oder Papier, da diese Materialien in den Luftenlass gesaugt werden könnten.
- Sorgen Sie für mindestens 1 m (39-3/8") Freiraum zwischen der Luftaustrittsöffnung und der Wand oder einem anderen Objekt, sowie für mindestens 50 cm (19-11/16") Freiraum zwischen Lüftungseingang und der Wand oder einem anderen Objekt.

Halten Sie Ihre Hände oder andere Gegenstände nicht in die Nähe der Luftauslassöffnung.

Dadurch können an Ihren Händen oder an anderen Objekten Verbrennungen bzw. Schäden verursacht werden.

- An der Luftauslassöffnung tritt heiße Luft aus. Halten Sie die Hände, das Gesicht oder andere wärmeempfindliche Gegenstände nicht in die Nähe der Luftauslassöffnung.

Schauen Sie niemals in das vom Projektor ausgestrahlte Licht und setzen Sie ihm Ihre Haut nicht aus.

Das kann zu Verbrennungen oder zum Verlust der Sehkraft führen.

- Die Linse des Projektors strahlt starkes Licht aus. Schauen Sie niemals direkt in dieses Licht und berühren Sie es nicht.
- Achten Sie besonders darauf, dass kleine Kinder nicht in die Linse schauen. Schalten Sie zudem den Projektor aus und ziehen Sie den Netzstecker wenn Sie sich vom Projektor entfernen.

Versuchen Sie niemals, den Projektor umzuformen oder auseinanderzubauen.

Hochspannung kann zu Bränden oder Stromschlägen führen.

- Bitte wenden Sie sich für jegliche Überprüfungen, Anpassungen und Reparaturen an ein zertifiziertes Service-Center.

Achten Sie darauf, dass keine Metall- oder entzündliche Gegenstände oder Flüssigkeiten in das Innere des Projektors gelangen. Achten Sie darauf, dass der Projektor nicht feucht wird.

Das kann zu Kurzschlüssen oder Überhitzungen führen, wodurch Brände, Stromschläge oder Schäden am Projektor verursacht werden können.

- Platzieren Sie keine Flüssigkeitsbehälter oder Metallgegenstände in die Nähe des Projektors.
- Falls Flüssigkeit in das Innere des Projektors gelangt, wenden Sie sich an Ihren Händler.
- Achten Sie besonders auf Kinder.

Verwenden Sie die von Panasonic Connect Co., Ltd. angegebene Aufhängevorrichtung.

Das Verwenden einer anderen Aufhängevorrichtung als der hier aufgeführten kann zu Sturzunfällen führen.

- Befestigen Sie das mitgelieferte Sicherheitsseil an die Deckenhalterung, um zu verhindern dass der Projektor herunterfällt.

■ ZUBEHÖR

Die Batterien müssen immer korrekt verwendet werden, beachten Sie dazu die folgenden Hinweise.

Nichtbeachtung führt zu Verbrennungen, auslaufenden Batterien, Überhitzungen, Explosionen oder Bränden.

- Verwenden Sie immer nur die angegebenen Batterien.
- Versuchen Sie nicht, Anodenbatterien aufzuladen.
- Zerlegen Sie niemals die Anodenbatterien.
- Setzen Sie die Batterien niemals Hitze, Wasser oder Feuer aus.
- Achten Sie darauf, dass die Pole der Batterie (+ und -) niemals Metallgegenstände (z.B. Halsketten oder Haarnadeln) berühren.
- Halten Sie Batterien von metallischen Gegenständen fern und bewahren Sie sie nicht in deren Nähe auf.
- Bewahren Sie die Batterien in einem Plastikbeutel auf und halten Sie sie fern von Metallgegenständen.
- Achten Sie darauf, dass die Pole der Batterien (+ und -) richtig positioniert sind wenn Sie die Batterien einsetzen.
- Verwenden Sie niemals eine neue und eine alte Batterie oder verschiedene Typen von Batterien gemeinsam.
- Verwenden Sie keine Batterien, bei denen die Hülle sich löst oder entfernt wurde.

Halten Sie Kinder von den Batterien fern.

Versehentliches Verschlucken kann zu körperlichen Schäden führen.

- Falls eine Batterie verschluckt wird, wenden Sie sich sofort an einen Arzt.

WARNUNG:

Berühren Sie niemals die aus den Batterien auslaufenden Flüssigkeiten mit der Hand und ergreifen Sie bei Bedarf folgende Maßnahmen.

- Batterieflüssigkeit auf der Haut oder auf der Bekleidung kann zu Hautentzündungen oder Verletzungen führen. Spülen Sie die betroffenen Stellen unverzüglich mit klarem Wasser ab und wenden Sie sich sofort an einen Arzt.
- Der Kontakt der Batterieflüssigkeit mit den Augen kann zum Verlust der Sehkraft führen. Reiben Sie in so einem Fall nicht die Augen. Spülen Sie die betroffenen Stellen unverzüglich mit klarem Wasser ab und wenden Sie sich sofort an einen Arzt.

Entfernen Sie während des Lampenwechsels keine unbekanntes Schrauben.

Wenn man so verfährt, kann dies zu Stromschlägen, Verbrennungen oder Verletzungen führen.

Bauen Sie die Lampe niemals auseinander.

Zerbrochene Lampen können Verletzungen verursachen.

Lampe wechseln

In der Lampe herrscht ein hoher Innendruck vor. Unsachgemäße Handhabung führt zu Explosionen und somit zu schweren Verletzungen oder Unfällen.

- Die Lampe kann leicht explodieren wenn sie auf harte Gegenstände aufschlägt oder herunterfällt.
- Bevor die Lampe ersetzt wird, muss die Stromversorgung unterbrochen werden. Andernfalls können Stromschläge oder Explosionen auftreten.
- Schalten Sie beim Ersetzen der Lampe das Gerät aus und lassen Sie die Lampe mindestens 1 Stunde abkühlen bevor Sie sie berühren, um Verbrennungen zu vermeiden.

Entfernen Sie immer alle leeren Batterien unverzüglich aus der Fernbedienung.

- Andernfalls kann es zum Auslaufen der Flüssigkeit, Überhitzungen oder Explosionen der Batterien kommen.

VORSICHT:

■ STROMVERSORGUNG

Wenn das Netzkabel von der Steckdose gezogen wird, müssen sowohl der Stecker als auch die Steckdose mit der Hand gehalten bzw. stabilisiert werden.

Wenn nur das Netzkabel gezogen wird, kann die Leitung beschädigt werden, was Brände, Kurzschlüsse oder schwere Stromschläge verursachen kann.

Ziehen Sie den Netzstecker aus der Steckdose, wenn Sie den Projektor über einen längeren Zeitraum nicht benutzen.

Andernfalls kann es zu einem Brand oder elektrischen Schlag kommen.

Ziehen Sie den Stecker aus der Steckdose bevor Sie das Gerät reinigen oder warten.

Andernfalls können Stromschläge auftreten.

■ VERWENDUNG/INSTALLATION

Legen Sie keine schweren Gegenstände auf den Projektor.

Nichtbeachtung führt dazu, dass der Projektor instabil wird und herunterfällt, was zu schweren Verletzungen oder Schäden führen kann. Der Projektor wird dadurch beschädigt oder verformt.

Lehnen Sie sich nicht mit Ihrem Körpergewicht an den Projektor.

Sie könnten dadurch stürzen oder der Projektor könnte zerbrechen, was zu Verletzungen führen kann.

- Achten Sie besonders darauf, dass kleine Kinder nicht auf dem Projektor stehen oder sitzen.

Stellen Sie den Projektor nicht in sehr heißen Umgebungen auf.

Dadurch könnten das Gehäuse oder die internen Komponenten beschädigt oder Brände verursacht werden.

- Seien Sie besonders achtsam bei Umgebungen die dem direkten Sonnenlicht ausgesetzt sind oder sich in der Nähe von Ofen befinden.

Der Projektor darf an keinem Ort aufgestellt werden, an dem er Salz oder korrosiven Gasen ausgesetzt ist.

Denn dies kann dazu führen, dass der Projektor aufgrund von Korrosion beschädigt wird.

Stellen Sie keine Gegenstände vor das Objektiv während der Projektor genutzt wird.

Blockieren Sie die Projektion nicht, indem Sie ein Objekt vor das Projektionsobjektiv stellen.

Dies kann zum Brand oder zu Schäden am Gegenstand führen und eine Fehlfunktion des Projektors verursachen.

- Vom Projektionsobjektiv wird starkes Licht abgestrahlt.

VORSICHT:

Stehen Sie nicht vor dem Objektiv während der Projektor genutzt wird.

Dies kann zu Schäden und Verbrennungen an der Kleidung führen.

- Vom Projektionsobjektiv wird starkes Licht abgestrahlt.

Ziehen Sie immer den Stecker heraus bevor Sie den Projektor transportieren.

Der Transport des Projektors mit noch angeschlossenen Kabeln kann die Kabel beschädigen, was Brände oder Stromschläge hervorrufen kann.

Wenn Sie den Projektor an der Decke installieren, halten Sie Befestigungsschrauben und Netzkabel von Metallteilen in der Decke entfernt.

Kontakt mit Metallteilen in der Decke kann einen elektrischen Stromschlag verursachen.

Schließen Sie niemals Kopfhörer oder Ohrhörer an den Anschluss <VARIABLE AUDIO OUT> an.

Starker Schalldruck aus den Ohrhörern und Kopfhörern kann zum Hörverlust führen.

■ ZUBEHÖR

Verwenden Sie niemals die alte Lampe.

Dies könnte dazu führen, dass die Lampe explodiert.

Falls die Lampe zerbricht, lüften Sie sofort den Raum. Berühren Sie die Scherben nicht und halten Sie das Gesicht von ihnen fern.

Andernfalls werden Dämpfe eingeatmet, die beim Bruch der Lampe freigesetzt wurden und die fast die gleiche Menge von Quecksilber enthalten wie Leuchtstofflampen. Zudem führen die Scherben zu Verletzungen.

- Falls Sie glauben, dass Sie den Dampf eingeatmet haben oder dass er in Ihre Augen oder Ihren Mund gelangt ist, wenden Sie sich sofort an einen Arzt.
- Bitten Sie Ihren Händler, die Lampe auszutauschen und das Innere des Projektors zu überprüfen.

Wenn Sie den Projektor für einen längeren Zeitraum nicht benutzen, entfernen Sie die Batterien aus der Fernbedienung.

Die Nichtbeachtung dieser Sicherheitsmaßnahme führt dazu, dass die Batterie ausläuft, überhitzt, Feuer fängt oder explodiert, wodurch ein Feuer oder eine Verunreinigung der Umgebung entstehen kann.

■ WARTUNG

Bitten Sie Ihren Händler einmal pro Jahr, das Innere des Projektors zu reinigen.

Die Verwendung des Projektors mit angesammelten Staubablagerungen kann Brände verursachen.

- Die Kosten für die Reinigung wird Ihnen Ihr Händler mitteilen können.

Batterie entnehmen

■ Batterien der Fernbedienung

1. Drücken Sie die Abdeckung leicht an und ziehen Sie sie hoch.
2. Entfernen Sie die Batterien.

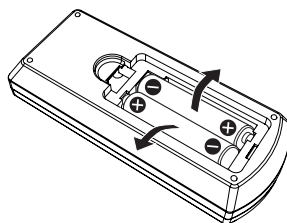
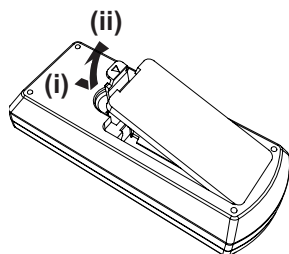

■ Batterien für interaktiven Lichtstift

Wie in der Abbildung gezeigt drehen.

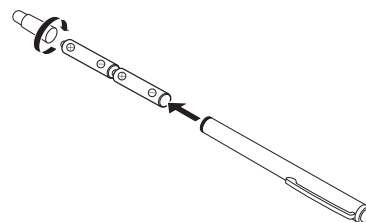

■ Warenzeichen

- Windows, Internet Explorer und Microsoft Edge sind eingetragene Marken oder Marken der Microsoft Corporation in den Vereinigten Staaten und anderen Ländern.
- Mac, macOS, iPad, iPhone, iPod touch und Safari sind Marken der Apple Inc., eingetragen in den Vereinigten Staaten und anderen Ländern.
- IOS ist eine Marke oder eingetragene Marke von Cisco in den Vereinigten Staaten und anderen Ländern und Regionen und wird unter Lizenz verwendet.
- Android und Google Chrome sind Warenzeichne von Google LLC.
- Die Begriffe HDMI und HDMI High-Definition Multimedia Interface sowie das HDMI Logo sind Marken oder eingetragene Marken von HDMI Licensing Administrator, Inc. in den Vereinigten Staaten und anderen Ländern.
- Intel® ist ein Warenzeichen der Intel Corporation in den USA und/oder anderen Ländern.
- Für das Markenzeichen PJLink ist ein Antrag für Markenzeichenrechte in Japan, den Vereinigten Staaten von Amerika und anderen Ländern und Regionen gestellt.
- Crestron Connected, das Crestron Connected Logo, Crestron Fusion, Crestron RoomView und RoomView sind Marken oder eingetragene Marken von Crestron Electronics, Inc. in den USA und/oder anderen Ländern.
- Adobe, Acrobat, Flash Player und Reader sind entweder eingetragene Warenzeichen oder Warenzeichen von Adobe Systems Incorporated in den Vereinigten Staaten und/oder anderen Ländern.
- Einige der Schrifttypen, die im Bildschirmmenü benutzt werden, sind Ricoh-Bitmap-Schrifttypen, die durch Ricoh Company, Ltd. hergestellt und verkauft werden.
- Allen sonstigen in diesem Handbuch erwähnten Namen, Firmennamen und Produktnamen sind Markenzeichen ihrer jeweiligen Inhaber.

Bitte beachten Sie, dass die Symbole ® und ™ in diesem Handbuch nicht ausdrücklich dargestellt werden.

■ Software-Informationen zu diesem Produkt

Dieses Produkt enthält die folgende Software:

- (1) unabhängig von oder für Panasonic Connect Co., Ltd. entwickelte Software,
- (2) Software, die Dritten gehört und an Panasonic Connect Co., Ltd. lizenziert ist,
- (3) Software, die unter GNU General Public License, Version 2.0 (GPL V2.0) lizenziert ist,
- (4) Software, die unter GNU LESSER General Public License, Version 2.1 (LGPL V2.1) lizenziert ist, und/oder
- (5) Andere Open Source Software, als die unter GPL V2.0 und/oder LGPL V2.1 lizenzierte.

Als (3) - (5) kategorisierte Software wird verbreitet in der Hoffnung, dass sie nützlich ist, aber OHNE JEGLICHE GARANTIE, sogar ohne die implizite Garantie der MARKTFÄHIGKEIT oder EIGNUNG FÜR EINEN BESTIMMTEN ZWECK. Bitte beachten Sie die detaillierten Geschäftsbedingungen, die in der mitgelieferten „Bedienungsanleitung - Basisanleitung“ zu finden sind.

Mindestens drei (3) Jahre ab Lieferung dieses Produkts stellt Panasonic Connect Co., Ltd. allen Dritten, die sich über die nachstehenden Kontaktinformationen mit uns in Verbindung setzen, für einen Preis, der nicht mehr als unsere Kosten für die physische Erstellung der Quellcode-Distribution beträgt, eine vollständig maschinenlesbare Kopie des entsprechenden unter GPL V2.0, LGPL V2.1 oder den anderen Lizenzen mit einer entsprechenden Verpflichtung gedeckten Quellcodes einschließlich der jeweiligen Copyright-Vermerke zur Verfügung.

Kontaktinformationen: oss-cd-request@gg.jp.panasonic.com

Presenter Light nutzt die folgenden Software-Programme.

Ein Teil dieser Software basiert zum Teil auf Arbeiten der Independent JPEG Group.

■ Abbildungen in dieser Bedienungsanleitung

- Abbildungen des Projektors, des Menübildschirms (OSD) und anderer Teile können vom Originalprodukt abweichen.
- Die Abbildungen, die auf dem Computerbildschirm angezeigt werden, unterscheiden sich möglicherweise abhängig vom Computertyp und seinem Betriebssystem.
- Illustrationen des Projektors mit angebrachtem Netzkabel sind nur Beispiele. Die Form der mitgelieferten Netzkabel ist je nach Land, in dem das Produkt gekauft wurde, unterschiedlich.

■ Seitenverweise

- Die Seitenverweise werden in diesem Handbuch dargestellt als: (➡ Seite 00).

■ Begriffe

- In diesem Handbuch wird die „Drahtlose Fernsteuerungseinheit“ als „Fernbedienung“ bezeichnet.

Funktionen des Projektors

Komfortables Sehen in einer hellen Umgebung

- ▶ Das hohe Kontrastverhältnis von 20 000:1 wird in einem kompakten Gerät erzielt.
- ▶ Der niedrige Geräuschpegel 30 dB*¹ unterstützt das komfortable Sehen ruhiger Szenen.
- ▶ Unterstützt mit der Daylight View-Funktion auch in einem hellen Raum eine komfortable Betrachtung.

*1 Wenn [LAMPENLEISTUNG] auf [LEISE] eingestellt ist:

Umfangreiche Bildkorrekturfunktion

- ▶ H/V-Trapez, Ecken-Korrektur und Krümmungskorrektur ermöglichen die Korrektur des Bildes, damit es auf die Projektionsfläche passt.

Verringerte Wartungskosten

- ▶ Die Wartungskosten werden durch die Umsetzung des empfohlenen Lampenaustauschintervalls von 20 000 Std*¹ reduziert.

*1 Wenn [LAMPENLEISTUNG] ständig auf [ECO] gesetzt ist, ohne in andere Modi zu wechseln
Ist diese Zeit nur ein Näherungswert und nicht die Garantiezeit.

Funktion notwendig

- ▶ Mit einem interaktiven Stift können Sie Buchstaben schreiben oder Zahlen auf das projizierte Bild zeichnen

Kurzanleitung

Details entnehmen Sie den entsprechenden Seiten.

1. **Einrichten des Projektors.**
(⇒ Seite 28)



2. **Anschluss an andere Geräte.**
(⇒ Seite 31)



3. **Schließen Sie das Netzkabel an.**
(⇒ Seite 35)



4. **Einschalten.**
(⇒ Seite 36)



5. **Anfangseinstellungen.**
(⇒ Seite 36)

- Dieser Schritt ist beim ersten Einschalten des Gerätes nach dem Erwerb erforderlich.



6. **Wählen Sie das Eingangssignal.**
(⇒ Seite 40)



7. **Stellen Sie das Bild ein.**
(⇒ Seite 41)

Kapitel 1 Vorbereitung

Dieses Kapitel beschreibt, was Sie vor der Anwendung des Projektors wissen oder überprüfen sollten.

Vorsichtsmaßnahmen für die Anwendung

Bestimmungsgemäße Verwendung des Produkts

Das Produkt projiziert Signale von Standbildern oder beweglichen Bildern von Videogeräten und Computern auf eine Leinwand.

Sicherheitshinweise zum Transport

- Wenn Sie den Projektor transportieren, halten Sie ihn sicher an der Unterseite fest und vermeiden Sie übermäßige Vibrationen und Stöße. Dies kann die inneren Teile beschädigen und zu Funktionsstörungen führen.
- Transportieren Sie den Projektor nicht, wenn die anpassbaren Füße ausgefahren sind. Dies kann zu einer Beschädigung der anpassbaren Füße führen.
- Den Projektor niemals bewegen oder transportieren, wenn das mit dem WLAN-Modul (Modell-Nr.: AJ-WM50 / ET-WML100) des optionalen Zubehörs angeschlossen ist. Denn dadurch kann das WLAN-Modul beschädigt werden.

Sicherheitshinweise zur Aufstellung

■ Stellen Sie den Projektor niemals im Freien auf.

Der Projektor ist nur für den Betrieb in Innenräumen geeignet.

■ Stellen Sie den Projektor nicht an den folgenden Orten auf.

- Orte, an denen Vibrationen und Erschütterungen auftreten, z. B. in Fahrzeugen: Dies kann zu Schäden an inneren Bauteilen oder Fehlfunktionen führen.
- Orte in Meeresnähe oder Umgebungen mit ätzendem Gas: Korrosion kann interne Komponenten beschädigen oder eine Projektorfehlfunktion verursachen.
- In der Nähe der Abluft einer Klimaanlage: Abhängig von den Nutzungsbedingungen kann sich die Projektionsfläche in seltenen Fällen aufgrund der heißen Luft von der Luftaustrittsöffnung oder der Heizungs- und Kühlungsluft der Klimaanlage bewegen. Stellen Sie sicher, dass die Abluft vom Projektor oder von anderen Geräten oder die Luft von Klimaanlagen nicht zur Vorderseite des Projektors bläst.
- Orte mit starken Temperaturschwankungen, z. B. in der Nähe von Leuchten (Studio-Lampen): Dies kann aufgrund der Hitzeentwicklung die Lebensdauer der Lampe verringern oder zur Deformation des Außengehäuses sowie zu Funktionsstörungen führen. Beachten Sie die Angaben zur Betriebstemperatur für die Umgebung des Projektors.
- In der Nähe von Hochspannungsleitungen oder Motoren: Dies kann zu Störungen beim Betrieb des Projektors führen.

■ Beauftragen Sie einen qualifizierten Techniker oder Ihren Händler mit Installationsarbeiten, z. B. der Installation an einer Decke.

Um die Leistung und Sicherheit des Projektors zu gewährleisten, muss die Installation der Aufhängevorrichtung an der Decke durch Ihren Händler oder einen qualifizierten Techniker erfolgen.

■ Fokuseinstellung

Das Projektionsobjektiv wird von der Lichtquelle thermisch beeinträchtigt; daher ist die Bildschärfe direkt nach dem Einschalten des Projektors instabil. Es ist empfehlenswert, dass die Bilder im Laufe von mindestens 30 Minuten fortlaufend projiziert werden, bevor der Fokus des Objektivs eingestellt wird.

■ Verwenden Sie den Projektor nicht in Höhen von mehr als 2 700 m (8 858') über dem Meeresspiegel.

■ Benutzen Sie den Projektor nicht an einem Standort, dessen Umgebungstemperatur 40 °C (104 °F) übersteigt.

Die Verwendung des Projektors an einem Standort in zu großer Höhe oder mit zu hoher Umgebungstemperatur kann die Lebensdauer der Bauteile verringern oder zu Fehlfunktionen führen.

■ Neigen Sie den Projektor nicht und legen Sie ihn nicht auf die Seite.

Neigen Sie das Projektorgehäuse vertikal nicht über $\pm 30^\circ$ und horizontal nicht über $\pm 15^\circ$. Eine zu starke Neigung kann die Lebensdauer der Bauteile verkürzen.

Der Winkel kann über das Menü [POSITION] → [BILDSCHIRMANPASSUNG] → [TRAPEZ] innerhalb von $\pm 15^\circ$ korrigiert werden. Wenn die vertikale Neigung des Projektors mit Bezug auf die Bildschirmoberfläche 15° überschreitet, wird die trapezförmige Verzerrung möglicherweise nicht korrigiert.

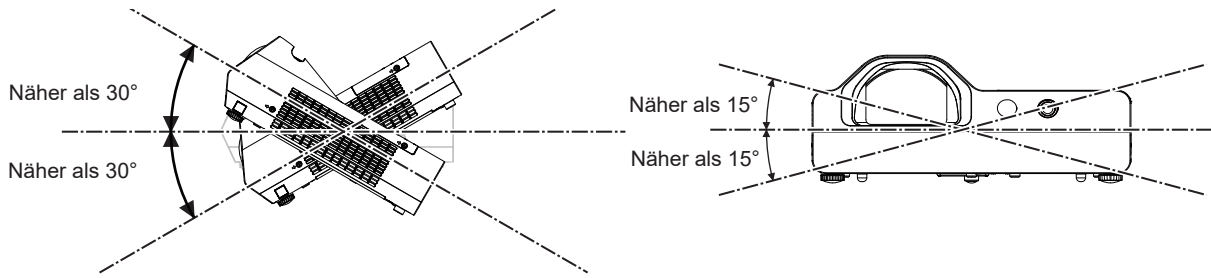

■ Sicherheitshinweise für die Aufstellung der Projektoren

- Verwenden Sie die einstellbaren Füße nur für die auf dem Boden stehende Version und zum Einstellen des Winkels. Werden sie für andere Zwecke verwendet, kann das Gerät beschädigt werden.
- Wenn Sie den Projektor nicht an einer Decke installieren oder mit den einstellbaren Füße auf einer Fläche aufstellen, befestigen Sie den Projektor mit Hilfe der vier Schraubenlöcher für die Aufhängevorrichtung (wie in der Abbildung dargestellt), um den Projektor zu fixieren. Stellen Sie in diesem Fall sicher, dass kein Freiraum zwischen den Schraubenlöchern für die Aufhängevorrichtung an der Projektorunterseite und der Einstellungsoberfläche vorliegt, indem Sie Distanzscheiben (Metall) einsetzen.
- Verwenden Sie einen Schraubendreher oder einen Drehmomentschlüssel, um die zwei Befestigungsschrauben mit ihrem spezifischen Anzugdrehmoment festzudrehen. Benutzen Sie keine Elektroschrauber oder Schlagschrauber. (Schraubendurchmesser: M4, Gewindetiefe innerhalb des Projektors: 10 mm (13/32"), Anzugmoment: $1,25 \pm 0,2 \text{ N}\cdot\text{m}$)

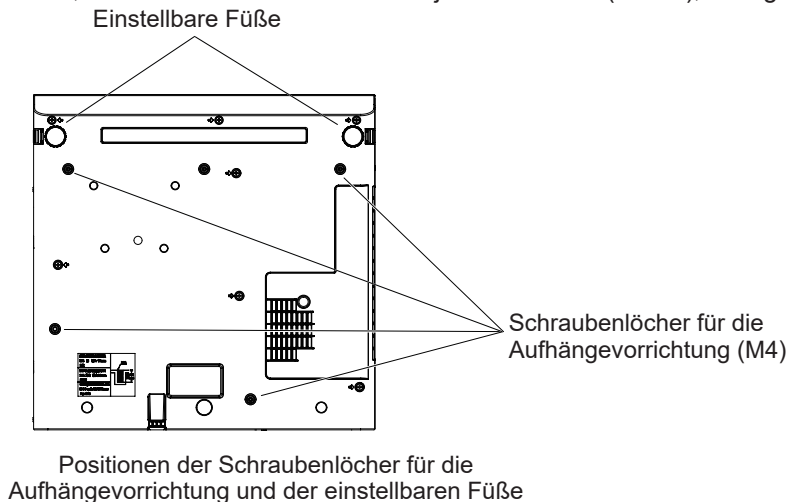

- Blockieren Sie nicht die Belüftungsöffnungen (Einlass und Auslass) des Projektors.
- Heizungs- und Kühlungsluft aus Klimaanlage darf nicht direkt auf die Belüftungsöffnungen (Einlass und Auslass) des Projektors geblasen werden.

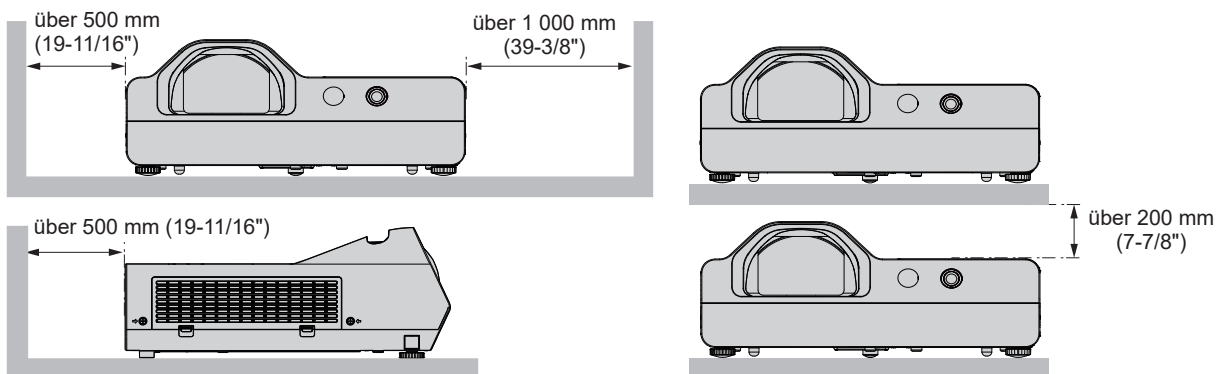

- Installieren Sie den Projektor nicht in einem geschlossenen engen Raum. Wenn der Projektor in einem beengten Raum aufgestellt wird, ist eine Belüftung und/oder Klimaanlage erforderlich. Bei unzureichender Lüftung kann sich Abwärme stauen, wodurch die Schutzschaltung des Projektors ausgelöst wird.
- Panasonic Connect Co., Ltd. übernimmt keinerlei Haftung für Schäden am Produkt, die sich aus einem nicht geeigneten Installationsort des Projektors ergeben, auch wenn die Garantiezeit des Produkts noch nicht abgelaufen ist.

Sicherheit

Treffen Sie für die Benutzung des Projektors Sicherheitsmaßnahmen, die folgende Vorfälle abdecken.

- Verlust Ihrer persönlichen Registrierungsangaben.
- Unerlaubte Bedienung durch nicht autorisierte Dritte.
- Störung oder Abschalten dieses Produkts durch nicht autorisierte Dritte.

Treffen Sie ausreichende Sicherheitsmaßnahmen.

- Verwenden Sie ein Passwort, das nicht leicht zu erraten ist.
- Ändern Sie Ihr Passwort regelmäßig. Das Passwort kann im Menü [SICHERHEIT] → [PASSWORT ÄNDERN] eingestellt werden.
- Die Panasonic Connect Co., Ltd. oder ihre verbundenen Gesellschaften werden Sie nie direkt nach Ihrem Passwort fragen. Sollten Sie nach Ihrem Passwort gefragt werden, geben Sie es nicht heraus.
- Das zum Anschluss verwendete Netzwerk muss durch eine Firewall oder andere Mittel gesichert sein.
- Legen Sie ein entsprechendes Passwort für die Websteuerfunktion fest und schränken Sie die Benutzer ein, die sich anmelden können. Das Passwort für die Websteuerung kann im Menü [NETZWERK] → [ADMINISTRATORKONTO] oder auf der Seite [Set up passwords] beim Zugriff über das Web eingerichtet werden.

■ Sicherheit bei Verwendung eines LAN -Produkts

Der Vorteil eines WLAN ist, dass Informationen zwischen einem Computer oder ähnlichen Geräten und einem drahtlosen Zugangspunkt über Funkwellen ausgetauscht werden können, anstatt ein Netzkabel zu benutzen, solange diese sich innerhalb der Reichweite für Funkübertragungen befinden.

Da Funkwellen andererseits Hindernisse (wie etwa Wände) durchdringen und innerhalb eines bestimmten Bereichs überall empfangen werden können, können im Falle unzulänglicher Sicherheitseinstellungen folgende Probleme auftreten.

- Übertragene Daten können abgefangen werden
Böswillige Dritte können Funkwellen absichtlich abfangen und die folgenden übertragenen Daten abhören.
 - Persönliche Informationen wie Ihre ID, Ihr Passwort oder Ihre Kreditkartennummer
 - Inhalt einer E-Mail
- Unbefugter Zugriff
Böswillige Dritte können sich einen unbefugten Zugang zum Privat- oder Firmennetzwerk verschaffen und die folgenden Aktionen ausführen:
 - Abrufen von persönlichen und/oder geheimen Informationen (Informationsverlust)
 - Falsche Informationen durch Vorgabe einer falschen Identität verbreiten (Spoofing)
 - Kommunikation überschreiben und falsche Daten ausgeben (Verfälschung)
 - Verbreiten von schädlicher Software wie Computerviren und Verursachen von Daten- und/oder Systemabstürzen (Systemabsturz)

Da die meisten WLAN-Adapter oder Zugangspunkte mit Sicherheitsfunktionen ausgestattet sind, die derartige Probleme verhindern, können Sie die Möglichkeit eines Auftretens solcher Probleme weitgehend reduzieren, wenn Sie die geeigneten Sicherheitseinstellungen für das betreffende WLAN-Gerät vornehmen.

Bei einigen drahtlosen LAN-Geräten sind die Sicherheitseinstellungen unmittelbar nach dem Kauf möglicherweise nicht aktiviert. Um die Wahrscheinlichkeit von Sicherheitsproblemen zu verringern, nehmen Sie vor der Anwendung eines drahtlosen LAN-Geräts alle sicherheitsbezogenen Einstellungen gemäß der Bedienungsanleitung im Lieferumfang des jeweiligen drahtlosen LAN-Geräts vor.

In Abhängigkeit von den Spezifikationen des jeweiligen WLAN-Netzwerks sind böswillige Dritte möglicherweise in der Lage, Sicherheitseinstellungen durch besondere Maßnahmen zu umgehen.

Panasonic Connect Co., Ltd. bittet seine Kunden, sich gründlich mit den Risiken bezüglich der Verwendung dieses Produkts ohne Sicherheitseinstellungen auseinanderzusetzen, und empfiehlt Kunden, die Sicherheitseinstellungen in eigenem Ermessen und auf eigene Verantwortung vorzunehmen.

Hinweise zum Gebrauch der WLAN-Verbindung

Die Funkverbindungsfunktion des Projektors arbeitet mit HF-Wellen auf dem 2,4-GHz-Band.

Es ist keine Genehmigung zum Betrieb einer Funkstation erforderlich, aber die folgenden Hinweise sind unbedingt vor der Verwendung sorgfältig zu beachten.

Das WLAN-Modul (Modell-Nr.: AJ-WM50 / ET-WML100) des optionalen Zubehörs muss installiert sein, wenn Sie die WLAN-Funktion des Projektors nutzen möchten.

■ **Verwenden Sie dieses Gerät nicht in der Nähe anderer drahtloser Geräte.**

Die folgenden Arten von Geräten arbeiten u. U. mit HF-Wellen auf dem gleichen Frequenzband wie der Projektor. Bei Betrieb des Projektors in der Nähe eines derartigen Gerätes können Funkstörungen auftreten, die eine drahtlose Kommunikation unmöglich machen, oder die Kommunikationsgeschwindigkeit reduzieren:

- Mikrowellenherde usw.
- Geräte der industriellen, chemischen und medizinischen Technik usw.
- Werksinterne Funkstationen zur Identifizierung von sich bewegenden Objekten, z. B. in Fertigungsstraßen usw.
- Bestimmte Funkstationen mit niedriger Leistung

■ **Der Gebrauch von Handys, Fernsehgeräten und Radios in der Nähe des Projektors ist möglichst zu vermeiden.**

Handys, Fernsehgeräte, Radios und ähnliche Geräte arbeiten zwar mit anderen HF-Bändern als der Projektor, sodass keinerlei Beeinträchtigung der drahtlosen Kommunikation oder der Übertragung und des Empfangs an diesen Geräten auftritt. Die HF-Wellen des Projektors können jedoch Rauschen bei der Ton- oder Bildwiedergabe mit einem derartigen Gerät erzeugen.

■ **Die zur drahtlosen Kommunikation verwendeten HF-Wellen können keine Stahlarmierungen, Metall, Beton usw. durchdringen.**

Eine Kommunikation ist nur durch Wände und Böden möglich, die aus Werkstoffen wie Holz und Glas (außer Glas, das Drahtgewebe enthält) bestehen, nicht aber durch Stahlarmierungen, Metall, Beton usw.

■ **Benutzen Sie den Projektor möglichst nicht an einem Standort, an dem statische Elektrizität erzeugt wird.**

Die Kommunikation über kabelloses WLAN oder kabelgebundenes LAN wird möglicherweise unterbrochen, wenn der Projektor an einem Standort verwendet wird, an dem statische Elektrizität oder Rauschen erzeugt wird. Es gibt einen seltenen Fall, in dem die LAN-Verbindung aufgrund von statischer Elektrizität oder Rauschen nicht hergestellt werden kann. In diesem Fall schalten Sie den Projektor aus, entfernen Sie die Quelle der problematischen statischen Elektrizität oder des Rauschens und schalten Sie den Projektor wieder ein.

■ **Verwendung des Projektors außerhalb des Landes**

Beachten Sie, dass je nach Land oder Region Beschränkungen der Kanäle und Frequenzen für das WLAN bestehen können.

Vom Projektor unterstützte Anwendersoftware

Der Projektor unterstützt die folgende Anwendersoftware. Ausführliche Informationen und den Download-Link der jeweiligen Anwendersoftware finden Sie auf der Website (<https://panasonic.net/cns/projector/>).

• **Logo Transfer-Software**

Diese Anwendungssoftware überträgt das Originalbild, wie ein Firmenlogo, das am Anfang projiziert wird, auf den Projektor.

• **Multi Monitoring & Control Software**

Diese Anwendungssoftware überwacht und steuert Displays mit mehreren Geräten (Projektor und Flachbildschirm), die mit dem Intranet verbunden sind.

• **Frühwarnsoftware**

Diese Plug-In-Software überwacht den Status der Anzeigegeräte und ihrer Peripheriegeräte innerhalb eines Intranets, meldet Störungen der Geräte und erkennt Anzeichen möglicher Störungen. Die „Early Warning Software“ ist in der „Multi Monitoring & Control Software“ vorinstalliert. Um die Frühwarnfunktion dieser Plug-In-Software zu verwenden, installieren Sie „Multi Monitoring & Control Software“ auf dem zu verwendenden Computer. Wenn diese Frühwarnfunktion aktiviert wird, informiert sie über die ungefähre Zeit für den Austausch der Verbrauchsmaterialien für die Anzeigegeräte, für die Reinigung jedes Teils der Anzeigegeräte und für den Austausch der Bauteile der Anzeigegeräte, sodass eine Wartung im Voraus ausgeführt werden kann.

Die Frühwarnfunktion kann nach der Installation von „Multi Monitoring & Control Software“ auf einem Computer durch die Registrierung von bis zu 2048 Anzeigegeräten kostenlos für 90 Tage verwendet werden. Für die kontinuierliche Nutzung nach Ablauf der 90 Tage, ist es notwendig, die Lizenz für „Early Warning Software“ (ET-SWA100 Serie) zu erwerben und die Aktivierung durchzuführen. Abhängig von der Lizenzart unterscheidet sich die Zahl der Anzeigegeräte, die für die Überwachung registriert werden können. Einzelheiten finden Sie in der Bedienungsanleitung von „Multi Monitoring & Control Software“.

• **Presenter Light-Software**

Diese Anwendungs-Software, die mit Windows Computern kompatibel ist, überträgt den Computerbildschirm über WLAN oder LAN an den Projektor.

• **Wireless Projector**

Dies ist eine Anwendungssoftware für iOS/Android zur Projektion von Dateien wie PDFs oder Bildern durch die Übertragung an den Projektor über ein WLAN-Netzwerk.

• **LightPen3-Software / Whiteboard-Software**

Diese Anwendungssoftware ermöglicht es Benutzern, auf der Projektionsfläche des Projektors mit dem mitgelieferten interaktiven Lichtstift oder dem optionalen interaktiven Pointer zu zeichnen oder zu schreiben (Modell-Nr: ET-PNT100) anzubringen. Diese Anwendungssoftware ist für die Nutzung der interaktiven Funktion notwendig.

Speicherung

Bewahren Sie den Projektor in einem trockenen Raum auf.

Entsorgung

Fragen Sie für die korrekte Entsorgung des Geräts Ihre örtlichen Behörden oder den Händler zu den korrekten Entsorgungsmethoden.

Die Lampe enthält Quecksilber. Fragen Sie für die Entsorgung der Lampe Ihre örtlichen Behörden oder den Händler. Batterien müssen unter Einhaltung der örtlichen Vorschriften entsorgt werden.

Hinweise für den Betrieb

■ **Für eine gute Bildqualität**

Damit Sie ein schönes Bild mit höherem Kontrast erhalten, bereiten Sie die Umgebung dementsprechend vor. Ziehen Sie Vorhänge oder Jalousien vor die Fenster und schalten Sie alle Lampen in der Nähe der Projektionsfläche aus, damit kein Licht von außen oder Licht aus Innenleuchten auf die Projektionsfläche scheint.

■ **Projektionsobjektiv**

- Berühren Sie die Objektivoberfläche oder das Glas nicht mit bloßen Händen.

Wenn die Oberfläche des Objektivs oder der Objektivdeckel durch Fingerabdrücke oder sonstige Einwirkungen verschmutzt wird, wird dieser Schmutz vergrößert und auf die Projektionsfläche projiziert.

- Das Objektiv nicht während des Betriebs abwischen.

Wenn das Objektiv während des Betriebs gereinigt wird, können dadurch Fremdoobjekte am Objektiv haften bleiben oder die Objektivoberfläche beschädigen.



■ **LCD-Bildschirm**

auf dem Projektor angegeben

Die Anzeigeeinheit dieses Projektors enthält drei LCD-Bildschirme. LCD-Bildschirme sind technische Präzisionsprodukte. Trotzdem kann es vorkommen, dass im projizierten Bild einige Pixel fehlen oder ständig leuchten. Dies stellt keine Fehlfunktion dar.

Wenn ein Standbild lange Zeit angezeigt wird, kann dies zu einem Nachbild auf den LCD-Bildschirmen führen. Zeigen Sie in diesem Fall eine Stunde oder länger den komplett weißen Bildschirm des Testbilds an.

■ **Optische Komponenten**

Wenn der Projektor in einer Umgebung mit hohen Temperaturen, starker Belastung durch Staub oder Tabakrauch betrieben wird, sinkt die Lebensdauer der optischen Komponenten, wie z. B. des LCD-Bildschirms und der polarisierenden Platte. Möglicherweise wird hierdurch ein Austausch nach weniger als einem Jahr der Nutzung nötig. Weitere Informationen hierzu erhalten Sie bei Ihrem Händler.

■ **Lampe**

Die Lichtquelle des Projektors ist eine Quecksilberlampe mit hohem Innendruck.

Hochdruck-Quecksilberlampen weisen folgende Eigenschaften auf.

- Die Luminanz der Lampe sinkt mit der Betriebsdauer.
- Bei Erschütterung kann die Lampe unter starker Geräusch- und Splitterentwicklung platzen.
- Die Lebensdauer der Lampe hängt in hohem Maße von individuellen Umständen und Nutzungsbedingungen ab. Insbesondere trägt die kontinuierliche Verwendung über 6 Stunden und häufiges Ein- und Ausschalten zum starken Verschleiß der Lampe und zur Verkürzung ihrer Lebensdauer bei.
- In seltenen Fällen kann die Lampe kurz nach der Projektion platzen.

- Das Berstrisiko steigt, wenn die Lampe über ihren Austauschzyklus hinaus verwendet wird. Tauschen Sie die Lampeneinheit regelmäßig aus. („Zeitpunkt des Lampenwechsels“ (➔ Seite 119), „Austauschen der Lampeneinheit“ (➔ Seite 119))
- Wenn die Lampe platzt, entweicht das in der Lampe enthaltene Gas in Form von Rauch.
- Wir empfehlen, Ersatzlampen bereit zu halten.

■ Anschluss von Computern und externen Geräten

Wenn Sie einen Computer oder ein externes Gerät anschließen, lesen Sie dieses Handbuch betreffend des Gebrauchs des Netzanschlusskabels und abgeschirmter Kabel sorgfältig durch.

Zubehör

Kontrollieren Sie, ob das nachstehend aufgeführte Zubehör vollständig vorhanden ist. Die Zahlen in Klammern < > geben die Anzahl der Zubehöerteile an.

Kabellose Fernbedienungseinheit <1> (N2QAYA000216)

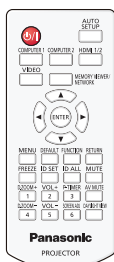

AAA/R03- oder AAA/LR03-Batterie <6> (2 für Fernbedienung und 4 für interaktiven Lichtstift)



USB-Kabel <1> (K1YB04000003)



Interaktiver Lichtstift <2> (ET-PEN100)

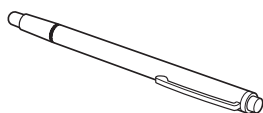

Netzkabel (K2CG3YY00185)

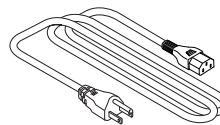

(K2CT3YY00080)

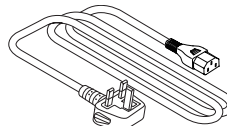

(K2CM3YY00040)

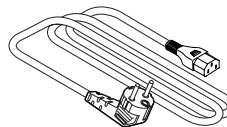

(K2CZ3YY00062) (Für Indien)

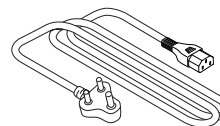

Achtung

- Entfernen Sie die Netzkabelabdeckkappe und das Verpackungsmaterial nach dem Auspacken des Projektors ordnungsgemäß.
- Benutzen Sie das mitgelieferte Netzkabel nicht für andere Geräte außer diesem Projektor.
- Bei Verlust von Zubehör wenden Sie sich bitte an Ihren Händler.
- Bewahren Sie kleine Teile sachgemäß auf und halten Sie sie fern von kleinen Kindern.

Hinweis

- Der Typ und die Anzahl der Netzkabel variiert abhängig von dem Land, in dem Sie das Produkt kaufen.
- Die Artikelnummern des Zubehörs können ohne vorherige Ankündigung geändert werden.

Sonderzubehör

Optionen	Modell-Nr.
Deckenaufhängevorrichtung	ET-PKL100H (für hohe Decken) ET-PKL100S (für niedrige Decken) ET-PKL430B (Projektormontagehalterung)
Ersatz-Lampeneinheit	ET-LAL510
Austausch-Filtereinheit	ET-RFL300
D-SUB - S Video-Konvertierungskabel	ET-ADSV
Interaktiver Lichtstift	ET-PEN100
Interaktiver Pointer	ET-PNT100
WLAN-Modul ^{*1*}	Serie AJ-WM50 / Serie ET-WML100
Frühwarnsoftware (Grundlegende Lizenz/3-jährige Lizenz)	Serie ET-SWA100 ^{*3}

*1 In diesem Dokument werden die letzten Buchstaben am Ende der Modellnummern ausgelassen.

*2 Die Verfügbarkeit dieses Produkts und die Endung der Modellnummer kann je nach Land variieren. Wenden Sie sich für Einzelheiten an Ihren Händler.

*3 Das Suffix der Modell-Nr. variiert entsprechend dem Lizenztyp.

Hinweis

- Die Modellnummern des optionalen Zubehörs können ohne vorherige Ankündigung geändert werden.

Über Ihren Projektor

Fernbedienung

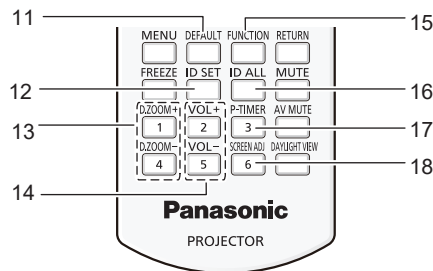
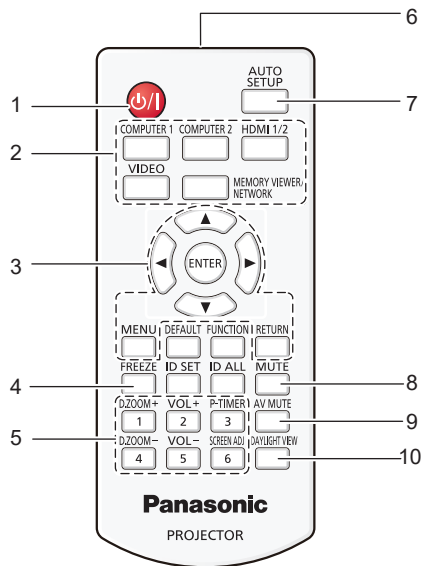

- 1 Ein/Aus-Schalter <⏻/⏻> (⏻ Standby / | Einschalten)**
Schaltet den Projektor aus (Bereitschafts Modus). Startet auch die Projektion, wenn der Strom ausgeschaltet wird (Bereitschafts Modus).
- 2 Eingangswahl-Tasten (<COMPUTER 1> / <COMPUTER 2> / <HDMI 1/2> / <VIDEO> / <MEMORY VIEWER/NETWORK>)**
Schaltet das Eingangssignal auf Projizieren um. (➔ Seite 40)
- 3 <MENU>-Taste / <RETURN>-Taste / ▲▼◀▶-Tasten / <ENTER>-Taste**
Dienen zum Navigieren im Menübildschirm. (➔ Seite 49)
Die ▲▼◀▶-Tasten werden auch zur Auswahl von Buchstaben im Menübildschirm verwendet.
- 4 <FREEZE>-Taste**
Hält das projizierte Bild und den Ton vorläufig an. (➔ Seite 44)
- 5 Zifferntasten (<1> - <6>)**
Dient zur Eingabe der Identifikationsnummer in einer Umgebung mit mehreren Projektoren.
- 6 Signaltransmitter für die Fernbedienung**
- 7 <AUTO SETUP>-Taste**
Wird verwendet, um die automatische Einstellung beim Projizieren des Bildes anzupassen (➔ Seite 44).
- 8 <MUTE>-Taste**
Wird verwendet, um den Ton auszuschalten. (➔ Seite 43)
- 9 <AV MUTE>-Taste**
Dient zum vorübergehenden Ausschalten der Audio- und Video-Wiedergabe. (➔ Seite 43)
- 10 <DAYLIGHT VIEW>-Taste**
Mit dieser Taste wird das Bild korrigiert, wenn der Projektor in hellen Umgebungen verwendet wird. (➔ Seiten 46, 55)
- 11 <DEFAULT>-Taste**
Stellt den Inhalt des Untermenüs auf den Standardwert zurück. (➔ Seite 50)
- 12 <ID SET>-Taste**
Legt die Identifikationsnummer der Fernbedienung in einer Umgebung mit mehreren Projektoren fest. (➔ Seite 46)
- 13 <D.ZOOM +>-Taste / <D.ZOOM ->-Taste**
Zum Vergrößern und Verkleinern von Bildern. (➔ Seite 45)
- 14 <VOL +>-Taste / <VOL ->-Taste**
Zum Anpassen der Lautstärke des eingebauten Lautsprechers oder Audio-Ausgangs. (➔ Seite 43)
- 15 <FUNCTION>-Taste**
Legt eine Shortcut-Taste für eine häufig verwendete Funktion fest. (➔ Seite 46)
- 16 <ID ALL>-Taste**
Wird zur simultanen Steuerung aller Projektoren mit einer Fernbedienung benutzt, wenn mehrere Projektoren verwendet werden. (➔ Seite 46)
- 17 <P-TIMER>-Taste**
Zur Bedienung der Vorführungstimer-Funktion. (➔ Seite 45)
- 18 <SCREEN ADJ>-Taste**
Korrigiert die Verzerrung des projizierten Bildes. (➔ Seite 44)

Achtung

- Lassen Sie die Fernbedienung nicht fallen.
- Vermeiden Sie den Kontakt mit Flüssigkeiten.
- Versuchen Sie nicht, die Fernbedienung zu verändern oder zu zerlegen.
- Bitte beachten Sie die folgenden Hinweise auf der Rückseite der Fernbedienung (siehe Abbildung rechts).
 - Verwenden Sie keine neuen Batterien zusammen mit alten.
 - Verwenden Sie ausschließlich die vorgegebenen Batterien.
 - Vergewissern Sie sich beim Einsetzen der Batterien, dass die Polaritäten (+ und -) richtig sind. Lesen Sie bitte die Hinweise zu Batterien unter „Wichtige Hinweise zur Sicherheit!“.

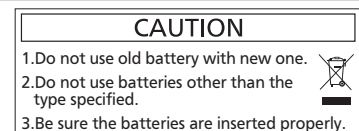

Warnaufkleber auf der Rückseite der Fernbedienung

Hinweis

- Die Fernbedienung kann innerhalb einer Entfernung von ca. 7 m (22'11-5/8") verwendet werden, wenn sie direkt auf den Fernbedienungs-Signalempfänger gerichtet wird. Die Fernbedienung funktioniert noch in Winkeln von bis zu $\pm 30^\circ$ in der Vertikalen und $\pm 30^\circ$ in der Horizontalen, der effektive Regelungsbereich kann jedoch reduziert sein.
- Wenn sich zwischen der Fernbedienung und dem Fernbedienungs-Signalempfänger Hindernisse befinden, funktioniert die Fernbedienung unter Umständen nicht ordnungsgemäß.
- Sie können den Projektor bedienen, indem Sie das Fernbedienungssignal auf die Projektionsfläche richten. Aufgrund des durch die Eigenschaften des Bildschirms verursachten Lichtverlustes kann die Reichweite der Fernbedienung dabei variieren.
- Wenn der Fernbedienungs-Signalempfänger mit Leuchtstofflicht oder anderen starken Lichtquellen beleuchtet wird, lässt sich der Projektor unter Umständen nicht bedienen. Stellen Sie den Projektor so weit von der Lichtquelle entfernt wie möglich auf.

Projektorgehäuse

■ Front

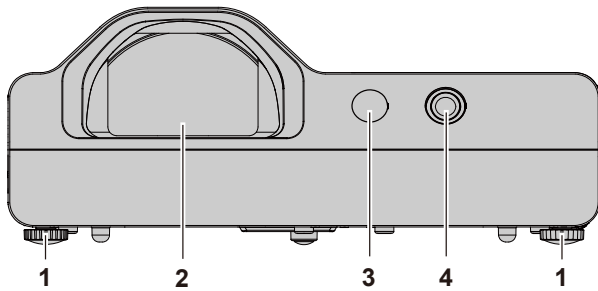

■ Seite

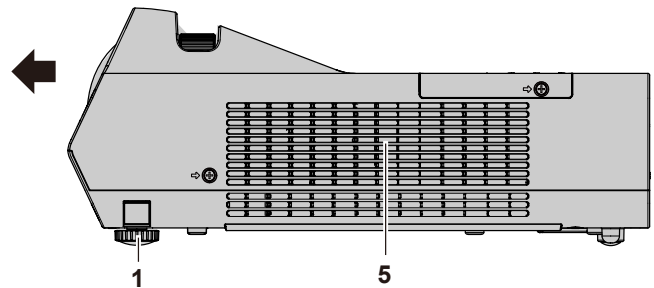

■ Hinten

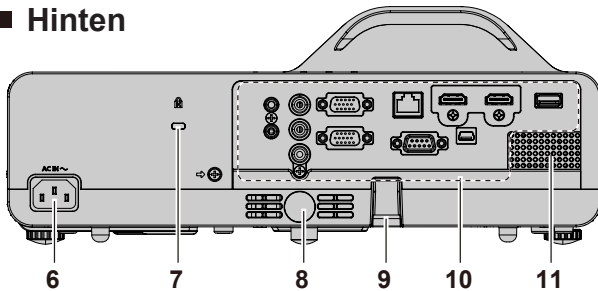

■ Seite

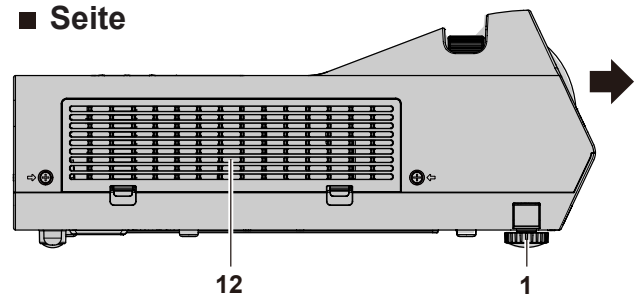

← : Projektionsrichtung

WARNUNG

Halten Sie Ihre Hände und andere Objekte vom Luftauslass fern.

- Halten Sie Ihre Hände und Ihr Gesicht fern.
- Fassen Sie nicht mit dem Finger in die Öffnung.
- Halten Sie wärmeempfindliche Gegenstände fern.

Die erhitzte Luft aus dem Luftauslass kann Verbrennungen, Verletzungen oder Verformungen verursachen.

1 Einstellbare Füße

Hiermit wird der Projektionswinkel eingestellt.

2 Projektionsobjektiv

3 Signalempfänger der Fernbedienung (vorn)

4 Interaktive Kamera

Im Inneren befindet sich eine Infrarot-Kamera.

5 Luftauslass

6 <AC IN>-Anschluss

Für den Anschluss des mitgelieferten Netzkabels.

7 Sicherheitsschlitz

Dieser Sicherheitsschlitz ist mit Kensington-Sicherheitskabeln kompatibel.

8 Signalempfänger für die Fernbedienung (Rückseite)

9 Sicherheits-Kettenhaken

Dient zum Befestigen eines Diebstahlsicherungskabels usw.

10 Anschlüsse auf der Rückseite

11 Lautsprecher

12 Lufteinlass / Luftfilterabdeckung (→ Seite 117)

Der Luftfilter befindet sich im Inneren.

Achtung

- Blockieren Sie nicht die Belüftungsöffnungen (Einlass und Auslass) des Projektors.

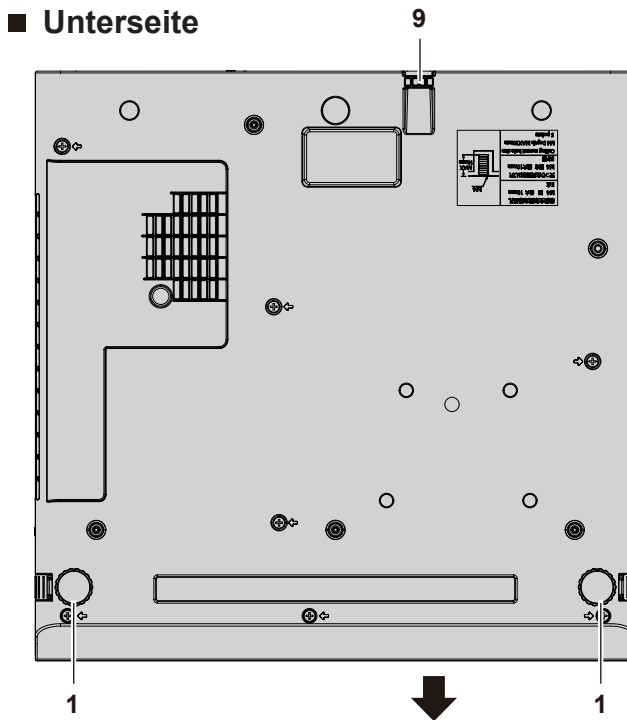
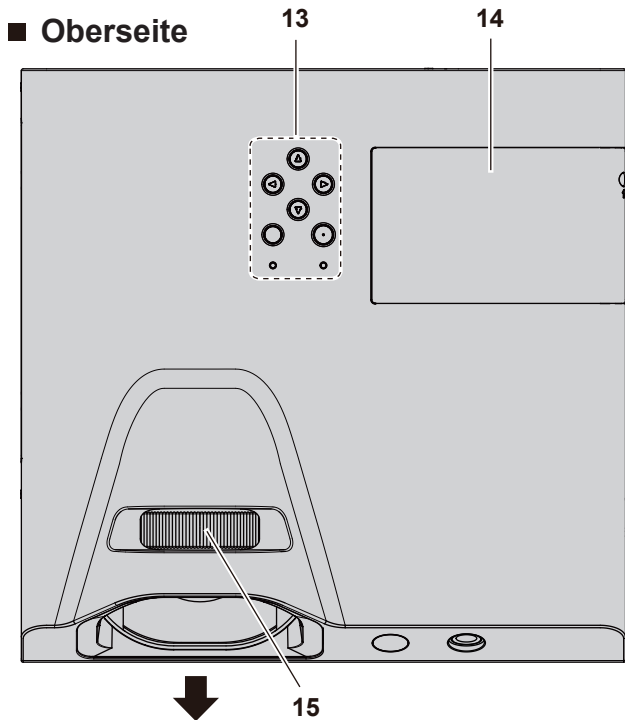

← : Projektionsrichtung

13 Bedienfeld und Anzeigen

14 Lampenabdeckung (➔ Seite 119)

Die Lampeneinheit befindet sich im Inneren.

15 Fokus-Ring

Zur Einstellung des Fokus.

■ **Bedienfeld und Anzeigen**

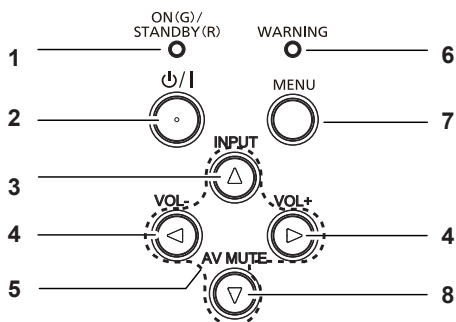

1 Betriebsanzeige <ON(G)/STANDBY(R)>

Zeigt den Betriebszustand an.

2 Ein/Aus-Schalter <⏻/⏻> (⏻ Standby / | Einschalten)

Schaltet den Projektor aus (Bereitschafts Modus). Startet auch die Projektion, wenn der Strom ausgeschaltet wird (Bereitschafts Modus).

3 <INPUT>-Taste

Ruft das Menü mit den Informationen zur Eingangsquelle auf. (➔ Seite 41)

4 <VOL->-Taste / <VOL+>-Taste

Zum Anpassen der Lautstärke des eingebauter Lautsprechers oder Audio-Ausgangs. (➔ Seite 43)

5 ▲▼◀▶-Tasten

Wählt ein Element im Menü-Bildschirm aus, ändert die Einstellung und regelt den Pegel.

Wird auch zur Auswahl von Buchstaben auf dem Menübildschirm verwendet.

Die ▶-Taste kann als ENTER-Taste verwendet werden, wenn sie nicht als Pfeiltaste fungiert.

6 Warnanzeige <WARNING>

Zeigt Störungen des Projektors an.

7 <MENU>-Taste

Blendet das Hauptmenü ein oder aus.

Wenn das Untermenü angezeigt wird, drücken Sie diese Taste, um zum vorherigen Bildschirm zurückzukehren. Sie kann als ENTER-Taste verwendet werden, wenn die ▶-Taste als Pfeiltaste fungiert.

8 <AV MUTE>-Taste

Dient zum vorübergehenden Ausschalten der Audio- und Video-Wiedergabe. (➔ Seite 43)

Hinweis

- In diesem Handbuch wird die Bedienung des Menübildschirms unter der Annahme beschrieben, dass der Projektor mit der Fernbedienung statt mit dem Bedienfeld bedient wird.

■ Anschlüsse

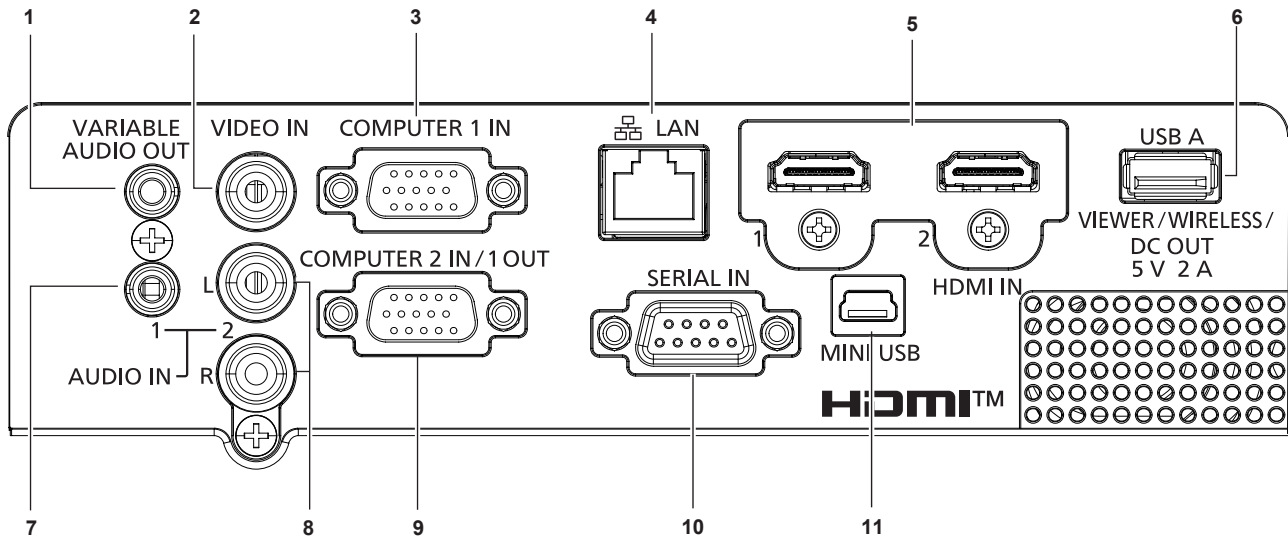

- | | |
|---|---|
| <p>1 <VARIABLE AUDIO OUT>-Anschluss
Dies ist der Anschluss für die Ausgabe zum Audiosignaleingang am Projektor.</p> <p>2 <VIDEO IN>-Anschluss
Dies ist der Anschluss für den Eingang von Videosignalen.</p> <p>3 <COMPUTER 1 IN>-Anschluss
Dies ist der Anschluss für den Eingang von RGB-, $Y C_B C_R / Y P_B P_R$- oder Y/C-Signalen.</p> <p>4 <LAN>-Anschluss
Dies ist ein LAN-Anschluss zur Verbindung mit dem Netzwerk.</p> <p>5 <HDMI 1 IN>-Anschluss/<HDMI 2 IN>-Anschluss
Dies ist der Anschluss für den Eingang von HDMI-Signalen.</p> <p>6 <USB A (VIEWER/WIRELESS/DC OUT)>-Anschluss
Schließen Sie bei der Verwendung der Funktion Memory Viewer den USB-Speicher hier direkt an. (➔ Seite 90)
Führen Sie bitte das WLAN-Modul (Modell-Nr.: AJ-WM50 / ET-WML100) direkt in diesen Anschluss ein, wenn die WLAN-Funktion verwendet wird. (➔ Seite 94).
Dieser Anschluss kann zusätzlich für die Stromversorgung genutzt werden (DC 5 V, max. 2 A).</p> | <p>7 <AUDIO IN 1>-Anschluss
Dies ist der Eingang für Audio-Signale.</p> <p>8 <AUDIO IN 2>-Anschluss
Dies ist der Eingang für Audio-Signale. Linker Eingang (L) und rechter Eingang (R) sind für den <AUDIO IN 2>-Anschluss vorgesehen.</p> <p>9 <COMPUTER 2 IN/1 OUT>-Anschluss
Dies ist der Eingang für RGB- oder $Y C_B C_R / Y P_B P_R$-Signale. Er kann auch als Ausgabe von Signaleingängen vom <COMPUTER 1 IN>-Anschluss an ein externes Gerät dienen.</p> <p>10 <SERIAL IN>-Anschluss
Dies ist der RS-232C-kompatible Anschluss zur externen Steuerung des Projektors durch Anschluss eines Computers.</p> <p>11 <MINI USB>-Anschluss
Wenn die interaktiven Funktionen verwendet werden, wird an dieser Buchse das mitgelieferte USB-Kabel mit dem Computer verbunden.</p> |
|---|---|

Achtung

- Wenn ein Netzwerkkabel direkt an den Projektor angeschlossen wird, darf die Netzwerkverbindung nicht im Freien hergestellt werden.
- Wenn das Menü [PROJEKTOR EINST.] → [ECO MANAGEMENT] → [BEREITSCHAFTS MODUS] auf [NORMAL] eingestellt ist, kann der <USB A (VIEWER/WIRELESS/DC OUT)>-Anschluss auch im BEREITSCHAFTS MODUS die Stromversorgung bereitstellen. Wenn dies auf [ECO] eingestellt ist, wird der Anschluss <USB A (VIEWER/WIRELESS/DC OUT)> im Standby-Modus nicht mit Strom versorgt.
- Wenn ein externes Gerät angeschlossen, das die Nennleistung (DC 5 V, max. 2 A) an den <USB A (VIEWER/WIRELESS/DC OUT)>-Anschluss angeschlossen wird, wird ein Fehler erkannt und die Stromversorgung wird unterbrochen. Trennen Sie dann das externe Gerät, trennen Sie die Stromversorgung des Projektors und schließen Sie den Netzstecker wieder an die Steckdose an.

Vorbereitung der Fernbedienung

Einlegen und Entfernen der Batterien



Abb. 1



Abb. 2

- 1) Öffnen Sie den Deckel. (Abb. 1)
- 2) Legen Sie die Batterien ein und schließen Sie den Deckel (legen Sie den Pol „+“ zuerst ein.). (Abb. 2)
 - Beim Herausnehmen der Batterien führen Sie diese Schritte in umgekehrter Reihenfolge durch.

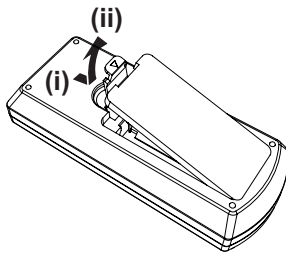
Verwendung mehrerer Projektoren

Wenn Sie das System mit mehreren Projektoren verwenden, können Sie mit einer einzigen Fernbedienung alle Projektoren gleichzeitig oder jeden Projektor einzeln steuern, wenn den einzelnen Projektoren eine eindeutige Identifikationsnummer zugewiesen wird.

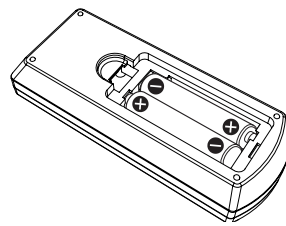
Falls Sie die ID-Nummer einstellen möchten, müssen Sie zunächst die ID-Nummer des Projektors und dann die ID-Nummer auf der Fernbedienung einstellen.

Die werksseitige Identifikationsnummer der Einheit (der Projektor und die Fernbedienung) ist auf [ALLE] eingestellt, damit Sie diese Einstellung vornehmen können. Stellen Sie, falls notwendig, die Identifikationsnummer der Fernbedienung und des Projektors ein. Beziehen Sie sich bezüglich der Einstellung der Identifikationsnummer auf der Fernbedienung auf „Einstellen der ID-Nummer der Fernbedienung“ (➔ Seite 46).

Hinweis

- Stellen Sie die ID-Nummer des Projektors im Menü [PROJEKTOR EINST.] → [PROJEKTOR ID] ein (➔ Seite 72).

Verwendung des interaktiven Lichtstifts

Über den interaktiven Lichtstift



Einlegen und Entfernen der Batterien



Abbildung 1



Abbildung 2

- 1) Drehen Sie die Kappe des Stifts in die in Abbildung 1 dargestellte Richtung.
- 2) Installieren Sie die Batterien in der Richtung, die in Abbildung 2 dargestellt ist, und drehen Sie die Kappe des Stifts zum Schließen in die entgegengesetzte Richtung.
 - Entnehmen Sie die Batterien in umgekehrter Reihenfolge.

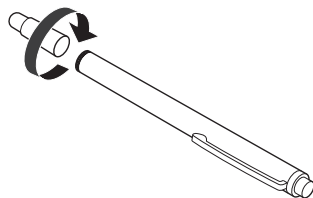
Verwendung des Stifts

Wenn Sie die Spitze gegen einen harten Bildschirm drücken, leuchtet die Infrarot-LED in der Spitze des Stiftes auf. Dies wird durch die interaktive Kamera an der Frontseite des Projektors erfasst und der Ort der Spitze des Stiftes wird erkannt.

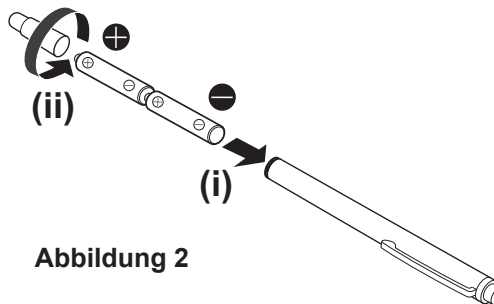
- Klicken Sie auf die Ein/Aus-Taste, um die Stromversorgung einzuschalten und kontrollieren Sie, ob die innere LED leuchtet, indem Sie die Stiftspitze drücken.
- Platzieren Sie die Spitze des Stifts auf der Projektionsfläche und wählen Sie das Werkzeugleistensymbol auf dem Bildschirm.
- Indem Sie die Spitze auf die Projektionsfläche drücken und ziehen, können Sie darauf zeichnen.

Achtung

- Da sich in der Spitze des Stiftes ein Berührungssensor befindet, wird beim Drücken der Spitze Batteriestrom verbraucht. Um einen unnötigen Batterieverbrauch zu vermeiden, wenn das Gerät nicht in Gebrauch ist, drücken Sie den Netzschalter, um das Gerät auszuschalten. (Drücken Sie die Spitze des Stiftes, um zu kontrollieren, dass die LED nicht leuchtet.)

Hinweis

- Der interaktive Stift wird für die interaktive Funktion verwendet. Die „LightPen3 Software“ und „Whiteboard Software“ kann von der Website heruntergeladen werden (<https://panasonic.net/cns/projector/>).

Kapitel 2 Erste Schritte

Dieses Kapitel beschreibt die Schritte, die Sie ausführen müssen, bevor Sie den Projektor verwenden können, wie die Einrichtung und die Anschlüsse.

Einstellungen

Installationsmodus

Es gibt vier Möglichkeiten, den Projektor zu installieren. Stellen Sie das Menü [PROJEKTOR EINST.] → [PROJEKTIONSARTEN] (→ Seite 73) abhängig vom Installationsort ein.

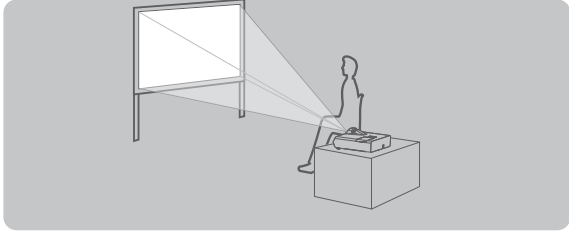
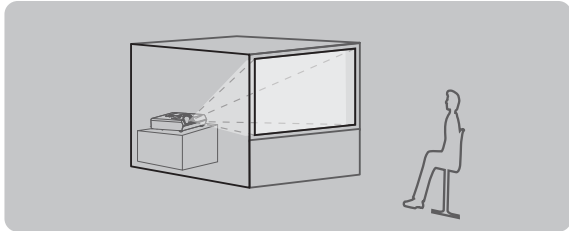
Aufstellung auf einem Tisch/auf dem Boden und Projektion nach vorn		Aufstellung auf einem Tisch/auf dem Boden und Projektion von hinten (Verwendung der durchscheinenden Projektionsfläche)	
			
Menüoption	Methode	Menüoption	Methode
[PROJEKTIONSARTEN]	[AUTO] oder [FRONT/TISCH]	[PROJEKTIONSARTEN]	[RÜCK/TISCH]

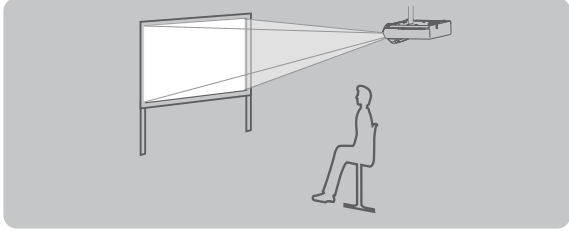
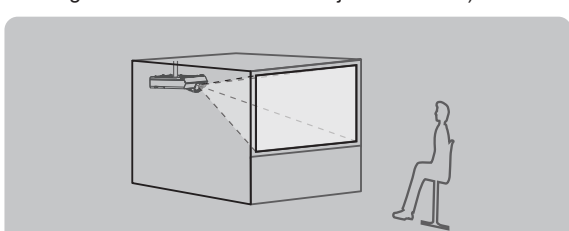
Deckenmontage und Projektion nach vorn		Deckenmontage und Projektion von hinten (Verwendung der durchscheinenden Projektionsfläche)	
			
Menüoption	Methode	Menüoption	Methode
[PROJEKTIONSARTEN]	[AUTO] oder [FRONT/DECKE]	[PROJEKTIONSARTEN]	[RÜCK/DECKE]

Hinweis

- Der Projektor hat einen eingebauten Neigungswinkel-Sensor. Die Position des Projektors wird automatisch erkannt, wenn das Menü [PROJEKTOR EINST.] → [PROJEKTIONSARTEN] auf [AUTO] eingestellt wird. Stellen Sie bei der Rückprojektion die [PROJEKTIONSARTEN] auf [RÜCK/TISCH] oder [RÜCK/DECKE].
- Die interaktive Funktion kann nicht verwendet werden, wenn die Rückprojektion genutzt wird.

■ Neigungswinkel-Sensor

Der Bereich der Installationsstellung, der vom integrierten Winkelsensor erkannt wird, umfasst Folgendes: Falls der Projektor im Fall von [AUTO] mit der Oberseite nach oben innerhalb von $\pm 30^\circ$ in der horizontalen Ebene montiert wird, wird er automatisch zu [FRONT/TISCH] umgeschaltet. Falls der Projektor im Fall von [AUTO] mit der Oberseite nach unten innerhalb von $\pm 30^\circ$ in der horizontalen Ebene montiert wird, wird er automatisch zu [FRONT/DECKE] umgeschaltet.

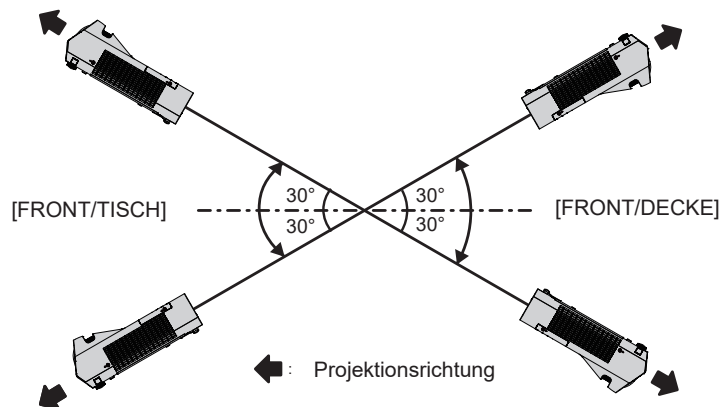

Im Modus [AUTO] wird dies als [FRONT/TISCH] erkannt, falls der Projektor mit der Oberseite nach oben innerhalb von $\pm 30^\circ$ oder mit der Oberseite nach unten innerhalb von $\pm 30^\circ$ geneigt ist. Wenn der Projektor mit über $\pm 30^\circ$ mit der Oberseite nach unten geneigt ist, stellen Sie im Menü [PROJEKTOR EINST.] → [PROJEKTIONSARTEN] auf [FRONT/DECKE] oder [RÜCK/DECKE] anstelle von [AUTO] ein.

Der Projektor darf allerdings nicht mit einer Neigung von mehr als $\pm 30^\circ$ in Bezug auf die horizontale Ebene verwendet werden. Denn dies kann die Lebensdauer von Bauteilen im Projektor verkürzen.

Teile für die Deckenmontage (optional)

Hierfür ist eine optionale Deckenaufhängevorrichtung erforderlich. Achten Sie darauf, dass die Projektormontagehalterung zusammen mit der Deckenaufhängevorrichtung für hohe oder niedrige Decken verwendet wird.

Modell-Nr.: ET-PKL100H (für hohe Decken), ET-PKL100S (für niedrige Decken), ET-PKL430B (Projektormontagehalterung)

- Verwenden Sie nur die für diesen Projektor vorgesehenen Deckenhalterungen.
- Beachten Sie beim Installieren der Aufhängevorrichtung und des Projektors das Installationshandbuch für die Deckenhalterung.

Achtung

- Um die Leistung und Sicherheit des Projektors zu gewährleisten, muss die Installation der Aufhängevorrichtung durch Ihren Händler oder einen qualifizierten Techniker erfolgen.

Größe der Projektionsfläche und Reichweite

Beziehen Sie sich auf die Projektionsflächengröße und die Projektionsabstände, um den Projektor zu installieren. Bildgröße und Bildposition können an die Projektionsflächengröße und -position angepasst werden.

- Die folgende Abbildung basiert auf der Annahme, dass die Projektionsgröße und die Position der Projektion so ausgerichtet worden sind, dass sie vollständig auf die Projektionsfläche passen.

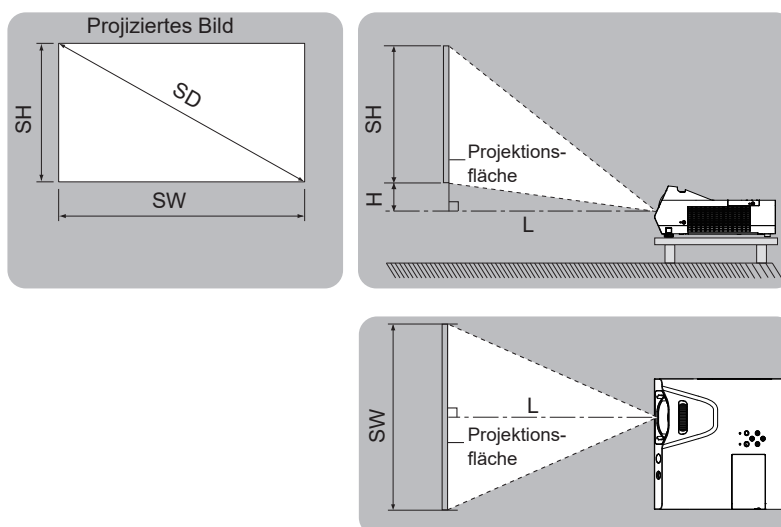

L	Projektionsabstand
SH	Bildhöhe
SW	Bildbreite
H	Entfernung von der Mitte des Objektivs zum unteren Bildende
SD	Projektionsgröße des Bildes

Achtung

- Lesen Sie vor der Installation „Vorsichtsmaßnahmen für die Anwendung“ (➔ Seite 13).

Projektionsabstand

Es kann eine $\pm 5\%$ ige Abweichung bei den aufgeführten Projektionsabständen auftreten.

Wird [BILDSCHIRMANPASSUNG] verwendet, wird der Abstand korrigiert, damit er unter der angegebene Projektionsbildgröße liegt.

(Einheit: m)

Projektionsgröße	16:10 Bildseitenverhältnis		16:9 Bildseitenverhältnis		4:3 Bildseitenverhältnis	
	Projektionsabstand (L)	Höhenposition (H)	Projektionsabstand (L)	Höhenposition (H)	Projektionsabstand (L)	Höhenposition (H)
1,27 (50")	0,48	0,108	0,50	0,145	0,55	0,122
1,52 (60")	0,59	0,129	0,60	0,174	0,67	0,146
1,78 (70")	0,69	0,151	0,71	0,203	0,79	0,171
2,03 (80")	0,80	0,172	0,82	0,232	0,91	0,195
2,29 (90")	0,90	0,194	0,92	0,262	1,02	0,219
2,54 (100")	1,00	0,215	1,03	0,291	1,14	0,244

Formeln für die Projektionsentfernungen

Um eine Projektionsgröße zu verwenden, die nicht in dieser Anleitung aufgeführt ist, prüfen Sie die Projektionsgröße SD (m) und verwenden Sie die entsprechende Formel, um den Wert zu berechnen.

Die Einheit aller Formeln ist m (Meter). (Die mit der folgenden Berechnungsformel berechneten Werte weisen leichte Ungenauigkeiten auf.)

Wenn Sie den Projektionsabstand mit der Projektionsgröße SD (Einheit: Zoll) durch Ersetzen berechnen möchten, multiplizieren Sie bitte den SD-Wert mit 0,0254.

	16:10 Bildseitenverhältnis	16:9 Bildseitenverhältnis	4:3 Bildseitenverhältnis
Bildschirmhöhe (SH)	= $0,530 \times SD$	= $0,490 \times SD$	= $0,6 \times SD$
Bildschirmbreite (SW)	= $0,848 \times SD$	= $0,872 \times SD$	= $0,8 \times SD$
Projektionsabstand (L)	= $0,4085 \times SD - 0,0339$	= $0,4188 \times SD - 0,0339$	= $0,4625 \times SD - 0,0339$

Anschluss

Vor dem Anschließen

- Lesen Sie vor dem Anschließen die Bedienungsanleitung für das anzuschließende externe Gerät aufmerksam durch.
- Schalten Sie die Geräte vor dem Anschluss der Kabel aus.
- Beachten Sie vor dem Anschließen der Kabel folgende Punkte. Anderenfalls kann es zu Funktionsstörungen kommen.
 - Berühren Sie beim Anschluss des Kabels an den Projektor oder an ein externes Gerät einen metallischen Gegenstand in Ihrer Nähe, um statische Aufladungen Ihres Körpers vor dem Berühren des Kabels zu entladen.
 - Verwenden Sie keine unnötig langen Kabel, um ein Gerät an den Projektor oder an das Projektorgehäuse anzuschließen. Je länger das Kabel, desto störanfälliger ist es gegenüber Rauschen. Wird ein aufgerolltes Kabel verwendet, wirkt es wie eine Antenne und ist störanfälliger.
 - Beim Anschluss von Kabeln, schließen Sie zuerst den Erdungsanschluss (GND) an, dann schließen Sie die Verbindungsanschlüsse des anzuschließenden Geräts gerade an.
- Wenn zum Gerät kein Verbindungskabel mitgeliefert wurde oder wenn für den Anschluss an dieses Gerät kein optionales Kabel verfügbar ist, halten Sie ein entsprechendes Systemverbindungskabel für das Gerät bereit.
- Videosignale, die zu stark zittern, können dazu führen, dass das Bild auf der Projektionsfläche willkürlich flackert oder flimmert. In diesem Fall muss eine Zeitkorrekturschaltung (TBC) angeschlossen werden.
- Der Projektor akzeptiert Video-Signale, Y/C-Signale, YC_BC_R/YP_BP_R-Signale und analoge RGB-Signale (synchrone Signale auf TTL-Pegel) sowie digitale Signale.
- Einige Computermodelle oder Grafikkarten sind nicht mit dem Projektor kompatibel.
- Wenn Sie für den Anschluss von Geräten an den Projektor lange Kabel verwenden, besteht die Möglichkeit, dass das Bild nur bei Verwendung eines Entzerrers richtig ausgegeben wird.
- Weitere Informationen über die vom Projektor unterstützten Videosignale siehe „Liste der kompatiblen Signale“. (➔ Seite 133)

<COMPUTER 1 IN> Anschluss-Pin-Belegungen und Signalnamen



Außenansicht	Pinnr.	Signalnamen	Pinnr.	Signalnamen
	①	R/P _R /C	⑨	+5 V
	②	G/Y/Y	⑩	GND
	③	B/P _B	⑪	GND
	④	—	⑫	DDC-Daten
	⑤	GND	⑬	HD/SYNC
	⑥	GND	⑭	VD
	⑦	GND	⑮	DDC-Takt
	⑧	GND		

<COMPUTER 2 IN/1 OUT> Anschluss-Pin-Belegungen und Signalnamen

Außenansicht	Pinnr.	Signalnamen	Pinnr.	Signalnamen
	①	R/P _R /C ^{*1}	⑨	+5 V
	②	G/Y/Y ^{*1}	⑩	GND
	③	B/P _B	⑪	—
	④	—	⑫	DDC-Daten
	⑤	GND	⑬	HD/SYNC
	⑥	GND	⑭	VD
	⑦	GND	⑮	DDC-Takt
	⑧	GND		

*1 Das am <COMPUTER 1 IN>-Anschluss anliegende Y/C-Signal kann vom <COMPUTER 2 IN/1 OUT>-Anschluss ausgegeben werden.

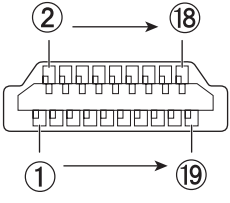
Anschluss-Pin-Belegungen und Signalnamen für <HDMI 1 IN> / <HDMI 2 IN>

Außenansicht	Pinnr.	Signalnamen	Pinnr.	Signalnamen	
Geradzahlige Stifte ② bis ⑱ 	①	T.M.D.S-Daten 2+	⑪	T.M.D.S-Takt-Abschirmung	
	②	T.M.D.S-Daten 2-Abschirmung	⑫	T.M.D.S-Takt -	
	③	T.M.D.S-Daten 2-	⑬	CEC	
	④	T.M.D.S-Daten 1+	⑭	—	
	⑤	T.M.D.S-Daten 1-Abschirmung	⑮	SCL	
	⑥	T.M.D.S-Daten 1-	⑯	SDA	
	⑦	T.M.D.S-Daten 0+	⑰	DDC/CEC GND	
	⑧	T.M.D.S-Daten 0-Abschirmung	⑱	+5 V	
	Ungeradzahlige Stifte ① bis ⑱ 	⑨	T.M.D.S-Daten 0-	⑱	Hot Plug-Erkennung
		⑩	T.M.D.S-Takt +		

Anschlussbeispiel: AV-Geräte

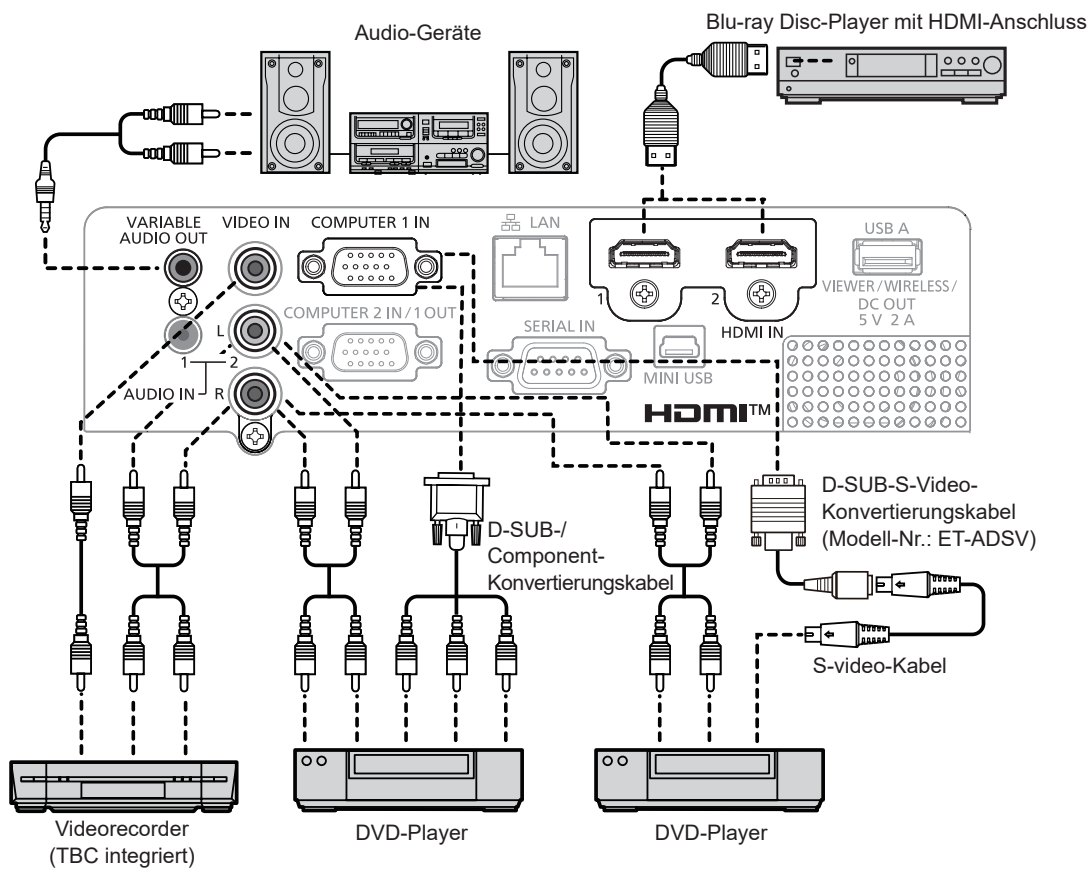

Achtung

- Verwenden Sie immer eine der folgenden Optionen, wenn Sie einen Videorecorder anschließen.
 - Ein Videorecorder mit integrierter Zeitkorrekturschaltung (TBC).
 - Eine Zeitkorrekturschaltung (TBC) zwischen Projektor und dem Videorecorder.
- Wenn Burstschnitte angeschlossen sind, die nicht dem Standard entsprechen, kann das Bild verzerrt sein. Schließen Sie in einem solchen Fall eine Zeitkorrekturschaltung (TBC) zwischen Projektor und den externen Geräten an.

Hinweis

- Verwenden Sie als HDMI-Kabel ein High-Speed-HDMI-Kabel, das den HDMI-Standards entspricht. Falls ein Kabel verwendet wird, das nicht den HDMI-Normen entspricht, können die Bilder unterbrochen oder möglicherweise nicht angezeigt werden.
- Dieser Projektor unterstützt weder VIERA Link (HDMI) noch HDMI CEC (Consumer Electronics Control).
- Wenn der Anschluss <VARIABLE AUDIO OUT> per Kabel verbunden ist, wird der Ton nicht über den eingebauten Lautsprecher ausgegeben.
- Beim Y/C-Eingangssignal wird das optional erhältliche D-SUB-S-Video-Konvertierungskabel (Modell-Nr.: ET-ADSV) erforderlich.

Anschlussbeispiel: Computer

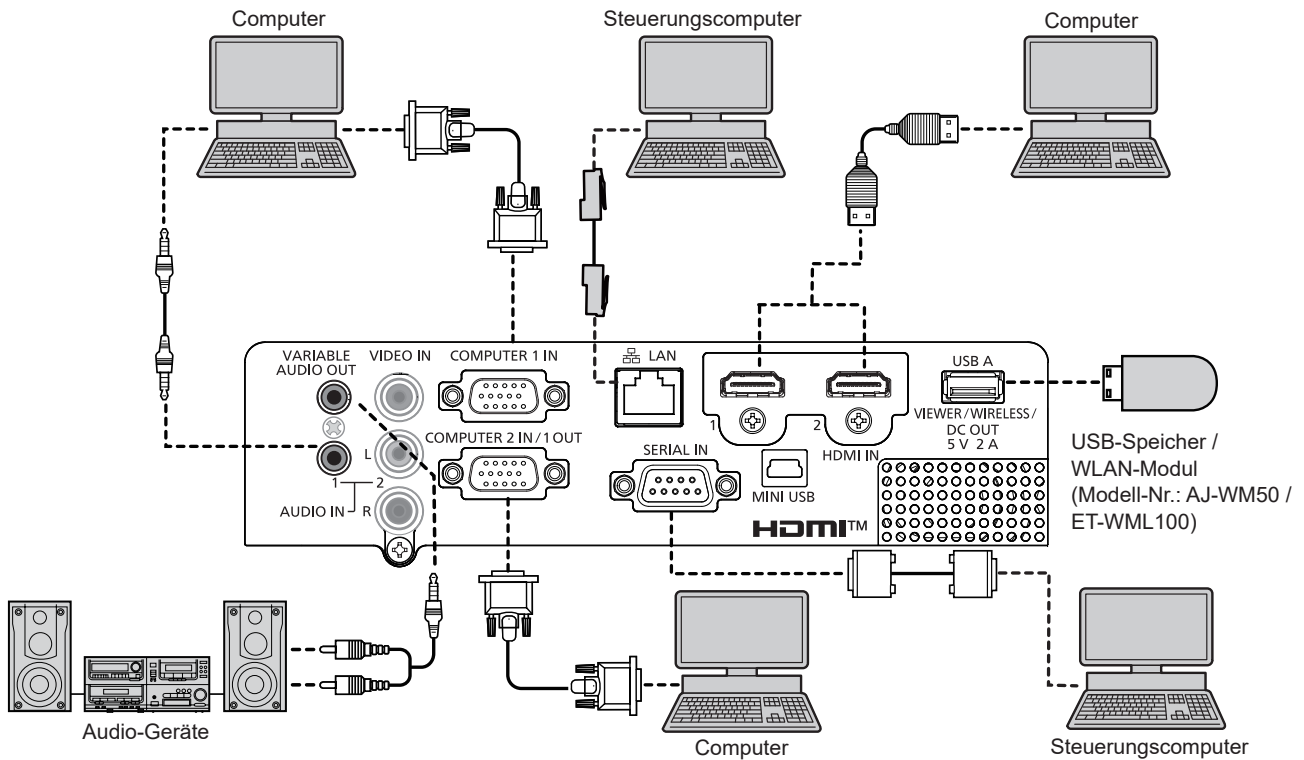

Achtung

- Beim Anschluss des Projektors an einen Computer oder ein externes Gerät benutzen Sie das mit den jeweiligen Geräten mitgelieferte Netzkabel und im Handel erhältliche abgeschirmte Kabel.

Hinweis

- Verwenden Sie als HDMI-Kabel ein High-Speed-HDMI-Kabel, das den HDMI-Standards entspricht. Falls ein Kabel verwendet wird, das nicht den HDMI-Normen entspricht, können die Bilder unterbrochen oder möglicherweise nicht angezeigt werden.
- Dieser Projektor unterstützt weder VIERA Link (HDMI) noch HDMI CEC (Consumer Electronics Control).
- Wenn Sie den Projektor unter Verwendung des Computers mit der Fortsetzungsfunktion (letzte Speicherposition) betreiben, müssen Sie die Fortsetzungsfunktion möglicherweise zurücksetzen, bevor Sie den Projektor benutzen können.
- Wenn der <VARIABLE AUDIO OUT>-Anschluss per Kabel verbunden ist, wird der Ton nicht über den eingebauten Lautsprecher ausgegeben.
- Bringen Sie bitte das WLAN-Modul (Modell-Nr.: AJ-WM50 / ET-WML100) oder den USB-Speicher direkt am <USB A (VIEWER/WIRELESS/DC OUT)>-Anschluss des Projektors an, ohne Verwendung eines USB-Verlängerungskabels oder eines USB-Hubs.
- Wenn das Videosignal vom DVI-D-Anschluss des externen Gerätes (wie einem Computer) mit dem Anschluss <HDMI 1 IN> / <HDMI 2 IN> mit einem Konvertierungskabel verbunden wird, müssen Sie das Menü [PROJEKTOR EINST.] → [AUDIO EINSTELLUNG] → [AUDIO IN WAHL] auf [AUDIO IN 1] oder [AUDIO IN 2] einstellen (➔ Seite 76) und das Audioeingangssignal an den Anschluss <AUDIO IN 1> oder <AUDIO IN 2> anschließen.

Kapitel 3 Grundfunktionen

Dieses Kapitel beschreibt grundlegende Bedienungsvorgänge für den Anfang.

Ein-/Ausschalten

Anschluss des Netzkabels

Achten Sie darauf, dass das beiliegende Netzkabel sicher im <AC IN>-Anschluss des Projektorgehäuses eingesteckt ist, um zu verhindern, dass es leicht entfernt werden kann.

Einzelheiten zur Handhabung des Netzkabels finden Sie unter „Wichtige Hinweise zur Sicherheit!“ (➔ Seite 4).

Befestigung

- 1) Vergleichen Sie die Formen des <AC IN>-Anschluss auf der Rückseite des Projektors und des Netzkabels und stecken Sie das Kabel vollständig in der richtigen Richtung ein.

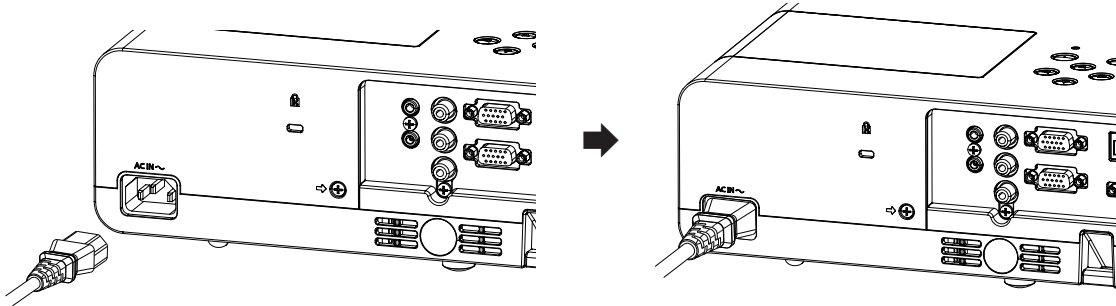

Entfernen

- 1) Überprüfen Sie, dass sich der Projektor im Standby-Modus befindet, und entfernen Sie den Netzstecker aus der Steckdose.
- 2) Ziehen Sie das Netzkabel aus dem Anschluss <AC IN> heraus.

Betriebsanzeige

Die Betriebsanzeige <ON(G)/STANDBY(R)> informiert Sie über den Stromversorgungsstatus. Prüfen Sie vor dem Betrieb des Projektors den Status der Betriebsanzeige <ON(G)/STANDBY(R)>.

Betriebsanzeige <ON(G)/STANDBY(R)>

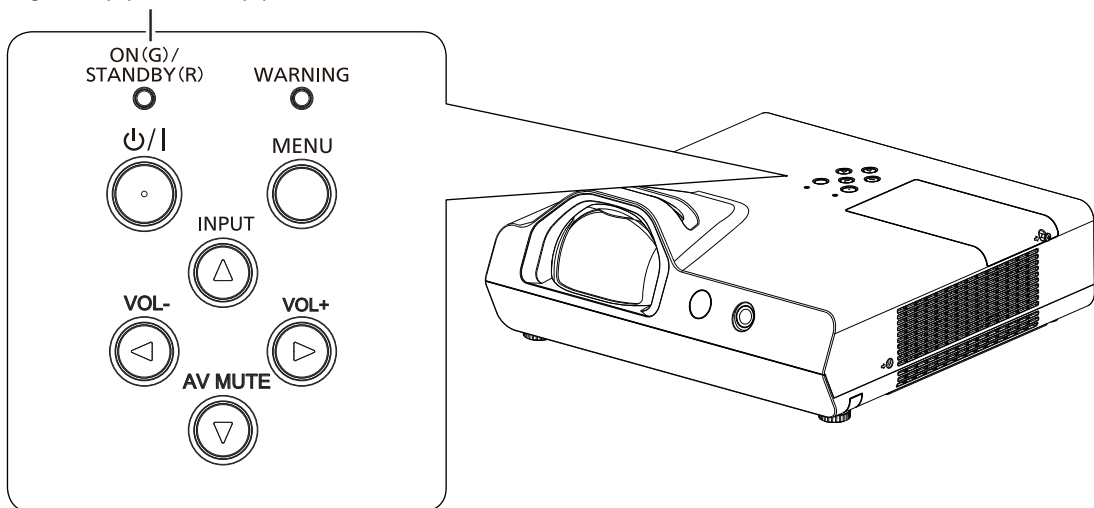

Anzeigestatus		Status
Aus		Der Netzstecker ist nicht an eine Netzsteckdose angeschlossen.
Rot	Leuchtet	Das Gerät ist ausgeschaltet (Standby-Modus). Das Menü [PROJEKTOR EINST.] → [ECO MANAGEMENT] → [BEREITSCHAFTS MODUS] ist auf [ECO] eingestellt.
	Blinkt ¹	Das Gerät ist ausgeschaltet (Standby-Modus). Das Menü [PROJEKTOR EINST.] → [ECO MANAGEMENT] → [BEREITSCHAFTS MODUS] ist auf [NETZWERK] eingestellt.
	Blinkt ²	Das Gerät ist ausgeschaltet (Standby-Modus). Das Menü [PROJEKTOR EINST.] → [ECO MANAGEMENT] → [BEREITSCHAFTS MODUS] ist auf [NORMAL] eingestellt.

Anzeigestatus		Status
Grün	Leuchtet	Projiziert.
	Blinkt ^{*3}	Die Lampe ist ausgeschaltet. Das Menü [PROJEKTOR EINST.] → [ECO MANAGEMENT] → [AUTOMAT. LAMPENABSCHALTUNG] ist auf [BEREITSCHAFT] eingestellt.
	Blinkt ^{*4}	Der Projektor wird für die Projektion vorbereitet. Der Projektor wird nach einer Weile ein Bild projizieren.
Orange	Leuchtet	Der Projektor bereitet das Ausschalten vor. Das Gerät wird nach einiger Zeit ausgeschaltet. (Wechselt in den Standby-Modus.)

*1 Die Anzeige blinkt im Zyklus: 2,75 Sekunden (Leuchtet) → 0,25 Sekunden (Aus) → 0,75 Sekunden (Leuchtet) → 0,25 Sekunden (Aus)

*2 Die Anzeige blinkt im Zyklus: 2,75 Sekunden (Leuchten) → 0,25 Sekunden (Aus)

*3 Die Anzeige blinkt im Zyklus: 2,0 Sekunden (Leuchten) → 2,0 Sekunden (Aus)

*4 Die Anzeige blinkt im Zyklus: 0,5 Sekunden (Leuchten) → 0,5 Sekunden (Aus)

Hinweis

- Wenn die Betriebsanzeige <ON(G)/STANDBY(R)> orange leuchtet, läuft der Lüfter, um den Projektor zu kühlen.
- Etwa 90 Sekunden lang nach der Abschaltung des Projektors leuchtet die Lampe nicht, selbst wenn das Gerät eingeschaltet wird. Schalten Sie das Gerät erst wieder ein, wenn die Betriebsanzeige <ON(G)/STANDBY(R)> rot leuchtet/blinkt.
- Der Projektor verbraucht auch im Standby-Modus Strom (Betriebsanzeige <ON(G)/STANDBY(R)> leuchtet/blinkt rot). Daten zum Stromverbrauch finden Sie unter „Stromverbrauch“ (➔ Seite 135).

Einschalten des Projektors

Vergewissern Sie sich vor dem Einschalten des Projektors, dass der Projektor und die externen Geräte korrekt angeschlossen sind (➔ Seite 31).

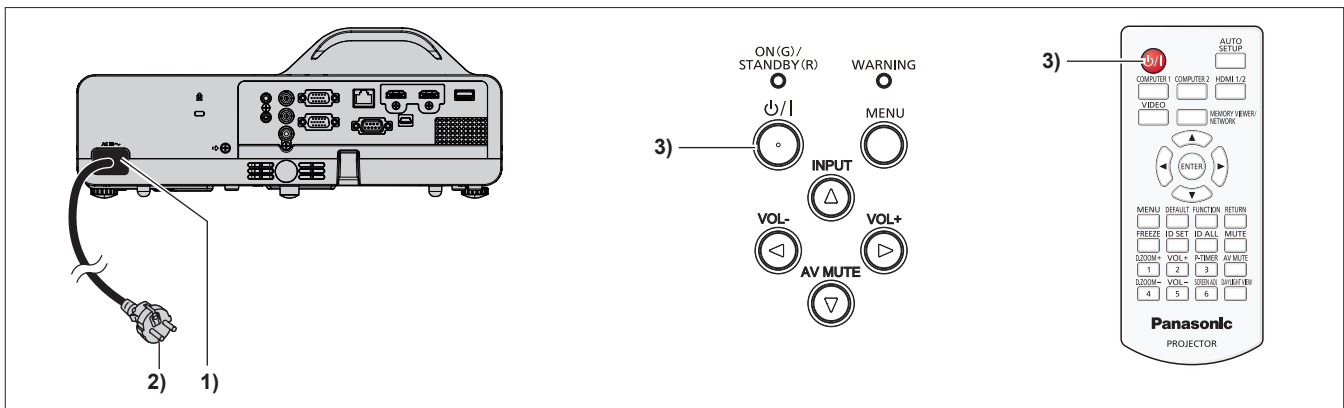

1) Schließen Sie das Netzkabel an das Projektorgehäuse an.

2) Schließen Sie den Netzstecker an eine Steckdose an.

- Die Betriebsanzeige <ON(G)/STANDBY(R)> leuchtet oder blinkt rot, und der Projektor wechselt in den Standby-Modus.

3) Drücken Sie die Ein/Aus-Taste <⏻/⏻>.

- Die Betriebsanzeige <ON(G)/STANDBY(R)> leuchtet grün und das Bild wird bald darauf auf die Projektionsfläche projiziert.

Hinweis

- Wenn das Menü [PROJEKTOR EINST.] → [ECO MANAGEMENT] → [BEREITSCHAFTS MODUS] auf [ECO] eingestellt ist, kann es ca. 10 Sekunden länger dauern, bevor der Projektor mit der Projektion beginnt, nachdem der Strom eingeschaltet ist, verglichen damit, wenn [NORMAL] eingestellt ist.

Bei Anzeige des Bildschirms für Ersteinstellungen

Wenn der Projektor zum ersten Mal nach dem Kauf eingeschaltet wird, und wenn der [AUSLIEFERUNGSZUSTAND] im Menü [PROJEKTOR EINST.] ausgeführt wird, wird der Bildschirm für die Werkseinstellungen angezeigt. Stellen Sie diese Optionen nach Bedarf ein.

Bei anderen Gelegenheiten können Sie die Einstellungen über die Menüfunktionen ändern.

Wenn Sie die <MENU>-Taste betätigen, während der [WERKSEINSTELLUNG]-Bildschirm angezeigt wird, können Sie zum vorherigen Bildschirm zurückkehren.

Die gleiche Bedienung ist verfügbar, indem Sie die <RETURN>-Taste drücken.

Hinweis

- Wenn der Projektor zum ersten Mal verwendet wird, müssen Sie möglicherweise den Fokusing im Projektionsobjektivbereich des Projektors so einstellen, dass der Menübildschirm scharf angezeigt wird (➔ Seite 23). Weitere Einzelheiten finden Sie unter „Einstellen des Bildstatus“ (➔ Seite 41).

Werkseinstellung (Anzeige-Sprache)

Wählen Sie die Sprache aus, die auf dem Bildschirm angezeigt werden soll.

Nach dem Abschluss der Werkseinstellung können Sie die Bildschirmanzeigesprache über das Menü [SPRACHE] ändern.

1) Drücken Sie ▲▼◀▶, um die Anzeige-Sprache zu wählen.



2) Drücken Sie die <ENTER>-Taste, um zur Werkseinstellung zu gelangen.

Anfangseinstellung (Installationseinstellung)

Falls nötig, ändern Sie die Einstellung jedes einzelnen Elements.

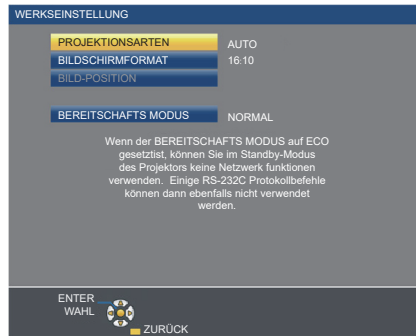

1) Drücken Sie ▲▼, um eine Option auszuwählen.

Option	Beschreibung	Seite
[PROJEKTIONSARTEN]	Stellt die [PROJEKTIONSARTEN] gemäß der Installationsart ein. Nach dem Abschluss der Werkseinstellung können Sie die Einstellung über das Menü [PROJEKTOR EINST.] → [PROJEKTIONSARTEN] ändern.	28, 73
[BILDSCHIRMFORMAT]	Stellen Sie das Projektionsflächenformat (Seitenverhältnis) und die Anzeigeposition des Bildes ein. Nach dem Abschluss der Werkseinstellung können Sie die Einstellungen der einzelnen Elemente über das Menü [ANZEIGE OPTION] → [BILD-EINSTELLUNGEN] ändern.	67
[BILD-POSITION]	Zur Einstellung der Anzeigeposition des Bildes. Nach dem Abschluss der Werkseinstellung können Sie die Einstellungen der einzelnen Elemente über das Menü [ANZEIGE OPTION] → [BILD-EINSTELLUNGEN] ändern.	67
[BEREITSCHAFTS MODUS]	Stellt die Betriebsart für Standby ein. Die Standardeinstellung lautet [NORMAL] und erlaubt Ihnen, die Netzwerkfunktion im Standby zu nutzen. Falls Sie den Stromverbrauch im Standby-Modus reduzieren möchten, können Sie sie auf [ECO] einstellen. Wenn Sie während des Standby-Modus den Stromverbrauch niedrig halten und die Einschaltung über WLAN durchführen möchten, während die Wake-on-LAN-Funktion aktiv ist, stellen Sie [NETZWERK] ein. Nach Abschluss der Werkseinstellung können Sie die Einstellung im Menü [PROJEKTOR EINST.] → [ECO MANAGEMENT] → [BEREITSCHAFTS MODUS] ändern.	75

2) Ändern Sie die Einstellung mit den ◀▶-Tasten.

- Wenn alle Einstellungen abgeschlossen sind, fahren Sie mit Schritt 3) fort.

3) Drücken Sie die <ENTER>-Taste.

- Bestätigen Sie den Einstellwert und schließen Sie die Werkseinstellung ab.

Bei Anzeige des Bildschirms für das Administratorkonto

Der Einstellungsbildschirm [ADMINISTRATORKONTO] wird angezeigt, wenn der Projektor nach dem Kauf zum ersten Mal eingeschaltet wird, oder wenn der Projektor nach dem Ausführen des Menüs [NETZWERK] → [INITIALISIE] eingeschaltet wird. Geben Sie den Benutzernamen und das Passwort des Administratorkontos ein.

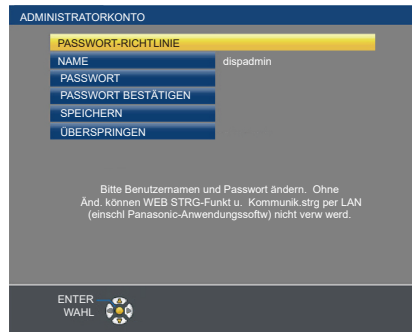

Hinweis

- Der Benutzername und das Passwort für das Administratorkonto können auch später im Menü [NETZWERK] festgelegt werden → [ADMINISTRATORKONTO] (► Seite 84).
- Die Einstellung [ADMINISTRATORKONTO] kann übersprungen werden. Sie können dann jedoch die Websteuerungsfunktion oder die Kommunikationssteuerung über ein LAN (einschließlich der Panasonic-Anwendungssoftware) nicht verwenden.

Eingabe des Benutzernamens

- 1) **Drücken Sie ▲▼, um [NAME] auszuwählen, und drücken Sie dann die <ENTER>-Taste.**
 - Der Bildschirm für [NAME] wird angezeigt.
 - Der werkseitige Benutzername ist „dispadmin“.
- 2) **Wählen Sie über die ▲▼◀▶-Tasten die Buchstaben aus und drücken Sie auf <ENTER>, um den Benutzernamen einzugeben.**
 - Bis zu 16 Zeichen können eingegeben werden.
 - Wählen Sie [LÖSCHEN], um alle eingegebenen Zeichen zu löschen, oder wählen Sie [LÖSCHE], um einen Buchstaben zu löschen.
 - Die <DEFAULT>-Taste auf der Fernbedienung kann auch zum Löschen eines Buchstabens verwendet werden.
- 3) **Wählen Sie mit den ▲▼◀▶-Tasten [JA] aus, und drücken Sie anschließend auf <ENTER>.**
 - Wenn die Änderung des Namens abgebrochen werden soll, wählen Sie [NEIN], und drücken Sie die <ENTER>-Taste.

Einstellung des Passworts

- 1) **Drücken Sie ▲▼, um [PASSWORT] auszuwählen, und drücken Sie dann die <ENTER>-Taste.**
 - Der Bildschirm [PASSWORT] wird angezeigt.
- 2) **Wählen Sie über die ▲▼◀▶-Tasten die Buchstaben aus und drücken Sie auf <ENTER>, um das Passwort einzugeben.**
 - Bis zu 16 Zeichen können eingegeben werden.
 - Wählen Sie [LÖSCHEN], um alle eingegebenen Zeichen zu löschen, oder wählen Sie [LÖSCHE], um einen Buchstaben zu löschen.
 - Die <DEFAULT>-Taste auf der Fernbedienung kann auch zum Löschen eines Buchstabens verwendet werden.
- 3) **Wählen Sie mit den ▲▼◀▶-Tasten [JA] aus, und drücken Sie anschließend auf <ENTER>.**
 - Wenn die Passworteingabe abgebrochen werden soll, wählen Sie [NEIN], und drücken Sie die <ENTER>-Taste.
- 4) **Drücken Sie ▲▼, um [PASSWORT BESTÄTIGEN] auszuwählen, und drücken Sie die <ENTER>-Taste.**
 - Geben Sie das Passwort erneut ein.
- 5) **Drücken Sie ▲▼, um [SPEICHERN] auszuwählen, und drücken Sie dann die <ENTER>-Taste.**

Einstellungen vornehmen und Optionen auswählen

Es ist empfehlenswert, die Bilder mindestens 30 Minuten lang durchgehend zu projizieren, bevor die Schärfe eingestellt wird.

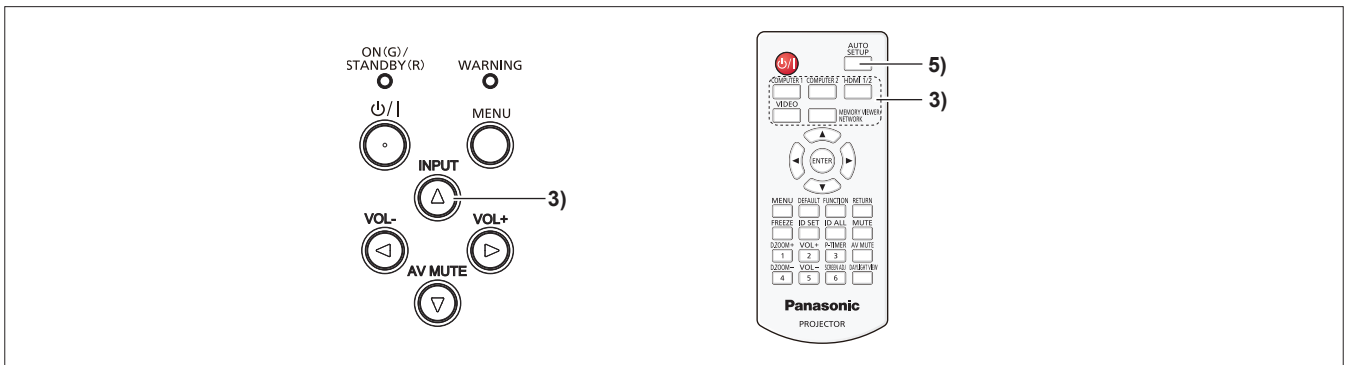

- 1) Stellen Sie die Bildschärfe grob mit dem Fokus-Ring ein. (➔ Seite 41)
- 2) Ändern Sie die Einstellungen des Menüs [PROJEKTOR EINST.] → [PROJEKTIONSARTEN] abhängig von der Installationsart. (➔ Seite 73)
 - Details zur Funktionsweise des Menü-Bildschirms siehe unter „Navigieren im Menü“ (➔ Seite 49).
- 3) Drücken Sie die <INPUT>-Taste auf dem Bedienfeld oder die Eingangsauswahltasten (<COMPUTER 1>, <COMPUTER 2>, <HDMI 1/2>, <VIDEO>, <MEMORY VIEWER/NETWORK>) auf der Fernbedienung, um das Eingangssignal auszuwählen.
- 4) Passen Sie den Projektionswinkel des Projektors mit den Einstellfüßen an. (➔ Seite 42)
- 5) Wenn das Eingangssignal ein analoges RGB-Signal ist, drücken Sie die <AUTO SETUP>-Taste.
- 6) Passen Sie die Bildschärfe erneut mit dem Fokusring an.

Ausschalten des Projektors

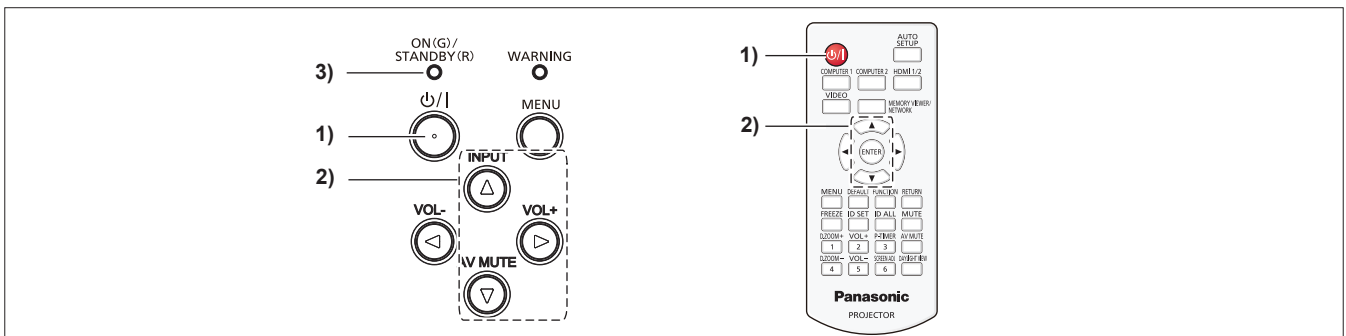

- 1) Drücken Sie die Ein/Aus-Taste <⏻/▶>.
 - Der Bestätigungsbildschirm [AUSSCHALTEN] wird angezeigt.
- 2) Drücken Sie ▲▼, um [JA] auszuwählen, dann drücken Sie die <ENTER>-Taste auf der Fernbedienung oder die ▶-Taste auf dem Bedienfeld. (Drücken Sie alternativ erneut die Ein/Aus-Taste <⏻/▶>.)
 - Die Projektion des Bildes wird beendet und die Betriebsanzeige <ON(G)/STANDBY(R)> leuchtet orange. (Der Lüfter läuft weiter.)
- 3) Warten Sie, bis die Betriebsanzeige <ON(G)/STANDBY(R)> rot leuchtet oder blinkt.
 - Der Projektor wechselt in den Standby-Modus, wenn die Betriebsanzeige <ON(G)/STANDBY(R)> rot leuchtet oder blinkt.
- 4) Ziehen Sie den Netzstecker aus der Steckdose.

Hinweis

- Während die Betriebsanzeige <ON(G)/STANDBY(R)> orange blinkt, wird die Lampe abgekühlt und der Projektor lässt sich währenddessen nicht einschalten. Warten Sie, bis die Anzeige <ON(G)/STANDBY(R)> zu leuchten beginnt oder rot blinkt, bevor Sie den Projektor erneut einschalten.
 - Achten Sie beim Verpacken des Projektors für Transport und Lagerung bitte darauf, dass keine Anzeige mehr leuchtet oder blinkt.
 - Selbst wenn das Gerät durch Drücken der <⏻/▶>-Taste ausgeschaltet wird, verbraucht der Projektor weiterhin Strom, wenn der Netzstecker mit der Steckdose verbunden bleibt.
- Wenn das Menü [PROJEKTOR EINST.] → [ECO MANAGEMENT] → [BEREITSCHAFTS MODUS] auf [ECO] eingestellt ist, ist die Verwendung einiger Funktionen beschränkt, aber der Stromverbrauch während des Standby-Betriebs kann gesenkt werden.

Projektion

Überprüfen Sie die Verbindungen der Peripheriegeräte (➔ Seite 31) und des Netzkabels (➔ Seite 35) und schalten Sie die Stromzufuhr ein (➔ Seite 36), um den Projektor zu starten. Wählen Sie das Bild aus und stellen Sie den Status des Bildes ein.

Auswahl des Eingangssignals

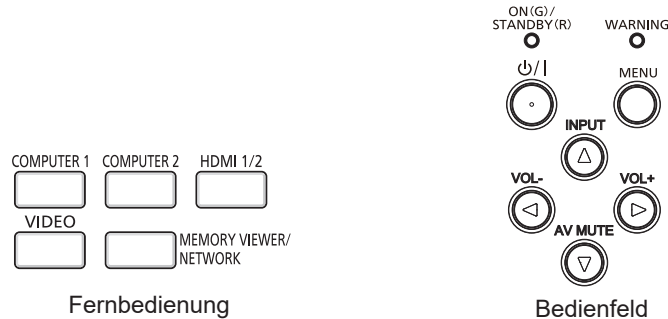

Der Eingang für die Projektion kann umgeschaltet werden. Gehen Sie zum Umschalten des Eingangs wie folgt vor.

- Drücken Sie die Eingangsauswahl-Tasten auf der Fernbedienung und geben Sie direkt den Eingang für die Projektion an.
- Drücken Sie die <INPUT>-Taste auf dem Bedienfeld zum Anzeigen des Eingangsauswahlbildschirms und wählen Sie den Eingang für die Projektion aus der Liste aus.

Verwendung der Fernbedienung

Der Eingang für die Projektion kann direkt umgeschaltet werden, indem Sie die Eingangsauswahl-Taste auf der Fernbedienung drücken.

- 1) **Drücken Sie die Eingangs-Auswahltasten (<COMPUTER 1>, <COMPUTER 2>, <HDMI 1/2>, <VIDEO>, <MEMORY VIEWER/NETWORK>).**

<COMPUTER 1>	Schaltet den Eingang auf COMPUTER 1 um. Das Bild des Signals, das am <COMPUTER 1 IN>-Anschluss eingespeist wird, wird projiziert.
<COMPUTER 2>*1	Schaltet den Eingang auf COMPUTER 2 um. Das Bild des Signals, das am <COMPUTER 2 IN/1 OUT>-Anschluss eingespeist wird, wird projiziert.
<HDMI 1/2>	Der Eingang wird zu HDMI 1 oder HDMI 2 geändert. Schaltet zu einem anderen Eingang um, wenn bereits ein Eingang ausgewählt wurde. Das Bild des Signals, das am <HDMI 1 IN>-Anschluss oder am <HDMI 2 IN>-Anschluss eingespeist wird, wird projiziert.
<VIDEO>	Schaltet den Eingang auf VIDEO um. Das Bild des Signaleingangs am <VIDEO IN>-Anschluss wird projiziert.
<MEMORY VIEWER/ NETWORK>	Die Eingabe wird auf MEMORY VIEWER oder NETWORK geändert. Wenn einer der Eingänge ausgewählt wurde, schaltet der Eingang jedes Mal um, wenn Sie die Taste drücken.

*1 Falls das Menü [PROJEKTOR EINST.] → [COMPUTER2 AUSWAHL] auf [COMPUTER1 OUT] eingestellt ist, kann der Eingang COMPUTER2 nicht ausgewählt werden.

Achtung

- Die Bilder werden abhängig vom externen Gerät oder der abgespielten Blu-ray-Disc oder DVD-Disc möglicherweise nicht richtig projiziert. Stellen Sie das Menü [BILD] auf → [RGB/YC_bC_r]/[RGB/YP_bP_r] ein. (➔ Seite 56)
- Prüfen Sie das Seitenverhältnis der Projektionsfläche und des Bildes und wechseln Sie im Menü [POSITION] → [BILDFORMAT] zu einem optimalen Seitenverhältnis. (➔ Seite 62)

Hinweis

- Konfigurieren Sie das Menü [PROJEKTOR EINST.] → [EINGABE-EINSTELLUNG COMP.1], um das Eingangssignal an den <COMPUTER 1 IN>-Anschluss anzupassen.
- Bei Signaleinspeisung am Anschluss <COMPUTER 2 IN/1 OUT> stellen Sie das Menü [PROJEKTOR EINST.] → [COMPUTER2 AUSWAHL] auf [COMPUTER2 IN].
- Wenn der Eingang MEMORY VIEWER ausgewählt ist, kann mit der Memory Viewer-Funktion, das auf dem USB-Speicher gespeicherte Standbild projiziert werden. Einzelheiten finden Sie unter „Projektion mit MEMORY VIEWER Eingang“ (➔ Seite 90).
- Wenn der Eingang NETWORK ausgewählt ist, kann das Bild von einem Computer (einschließlich iPad/iPhone/iPod touch und Android-Gerät) über ein WLAN/LAN mithilfe der Panasonic Bildübertragungsanwendungssoftware zum Projektor übertragen werden. Weitere Einzelheiten über die Bildübertragungsanwendungssoftware „Presenter Light“ und „Wireless Projector“ finden Sie auf der Website (<https://panasonic.net/cns/projector/>).
- Falls einer der folgenden Eingänge COMPUTER 1 / COMPUTER 2 / HDMI 1 / HDMI 2 ausgewählt ist und kein Eingangssignal empfangen wird, wird der folgende Bildschirm angezeigt. Überprüfen Sie die Ausgabeinstellung Ihres Computers.

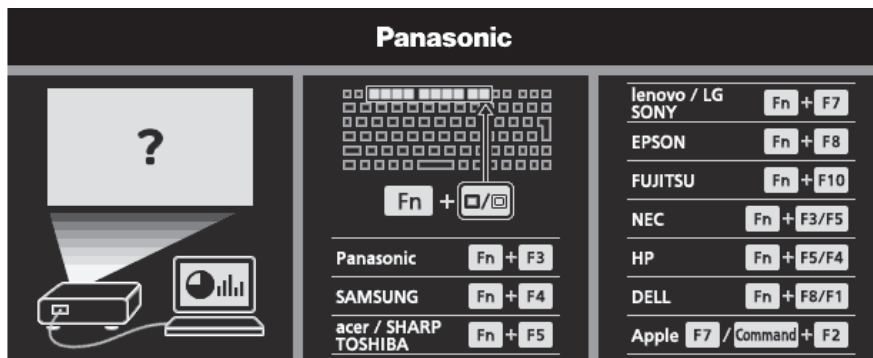

Unter Verwendung des Bedienfelds

Der Eingang für die Projektion kann ausgewählt werden, indem die Eingangsanleitung über das Bedienfeld aufgerufen wird.

- 1) **Drücken Sie die <INPUT>-Taste auf dem Bedienfeld.**
 - Die Eingabeführung wird angezeigt.
- 2) **Drücken Sie die <INPUT>-Taste auf dem Bedienfeld oder die ▲▼◀▶-Tasten, um den Eingang zu wechseln.**
 - Wenn der vereinfachte Eingangsüberblick angezeigt wird, wird der Eingang jedes Mal gewechselt, wenn die <INPUT>-Taste gedrückt wird.
 - Wenn der detaillierte Eingangsüberblick angezeigt wird, drücken Sie die ▲▼◀▶-Tasten, um den Eingang auszuwählen.

Beispiel für detaillierte Eingabeführung

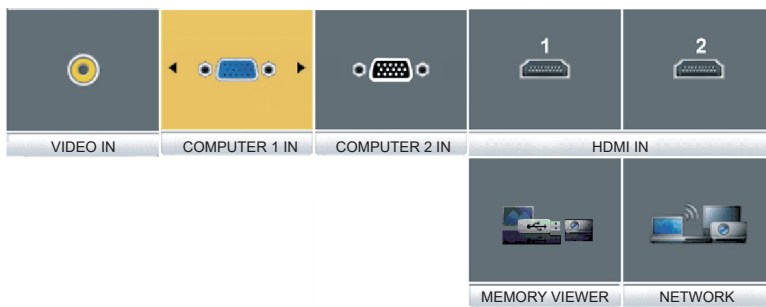

Beispiel für einfache Eingabeführung



Hinweis

- Sie können die detaillierte/einfache Eingabeführung wechseln, indem Sie das Menü [ANZEIGE OPTION] → [BILDSCHIRMMENÜ] → [EINGABEFÜHRUNG] festlegen (➔ Seite 65).
- Wenn das Menü [ANZEIGE OPTION] → [BILDSCHIRMMENÜ] → [EINGABEFÜHRUNG] auf [AUS] eingestellt ist, wird die Eingabeführung nicht angezeigt.

Einstellen des Bildstatus

Wenn das projizierte Bild oder die Position nicht korrekt ist, obwohl der Projektor richtig ausgerichtet ist und die Projektionsfläche ordnungsgemäß aufgestellt ist, stellen Sie Projektionswinkel, Bildschärfe und Fokus ein.

- 1) **Einstellung des Projektionswinkels.**
 - Installieren Sie den Projektor auf einer ebenen Oberfläche, sodass die Vorderseite des Projektors parallel zur Projektionsfläche ist und die Projektionsfläche rechteckig ist.
 - Wenn die Projektionsfläche nach unten geneigt ist, fahren Sie die einstellbaren Füße aus und passen Sie die Projektionsfläche an, sodass das projizierte Bild rechteckig ist.

Weitere Informationen finden Sie unter „Anpassen der Einstellfüße“ (➔ Seite 42).
- 2) **Zur Einstellung des Fokus.**
 - Drehen Sie den Fokus-Ring, um das Projektionsbild scharf zu stellen.

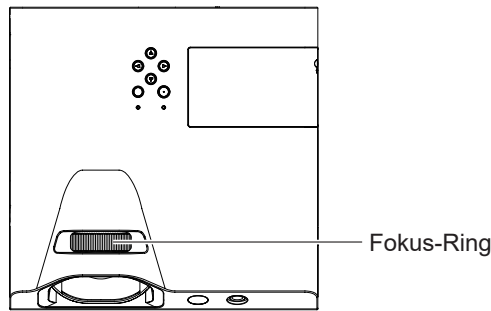

Hinweis

- Es ist empfehlenswert, dass die Bilder im Laufe von mindestens 30 Minuten fortlaufend projiziert werden, bevor das Objektiv eingestellt wird.
- Bei der Einstellung des Fokus müssen Sie u. U. das Bildformat durch Änderung des Abstands zwischen der Projektionsfläche und dem Gerät anpassen.
- Wenn der Fokus eingestellt ist, ändert sich auch leicht die Projektionsflächengröße. Wiederholen Sie je nach Bildprojektionssituation die Schritte **1** und **2**, um die besten Projektionsbedingungen zu erreichen.
- Führen Sie im Menü [POSITION] → die [BILDSCHIRMANPASSUNG] (➔ Seite 58) aus, wenn die Projektion verzerrt ist.

Anpassen der Einstellfüße

Indem Sie die Sperre für die Einstellfüße mit dem Finger drücken, wird die Sperre für die Einstellfüße freigegeben. Sie wird gesperrt, wenn Sie den Finger heben. Heben Sie die Vorderseite des Projektors an, während Sie die Sperre für die Einstellfüße drücken, und heben Sie den Finger, bis die Projektionsposition ausgerichtet ist.

Für eine geringfügige Anpassung drehen Sie die Einstellfüße.

Drehen Sie den Einstellfüße zum Verlängern, wie in der Abbildung gezeigt, und drehen Sie diese in der Gegenrichtung, um sie einzuziehen.

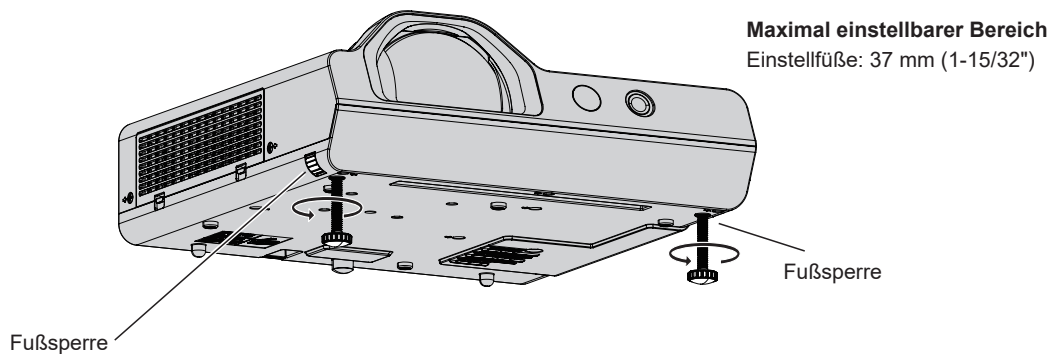

Achtung

- Heiße Luft wird über den Luftauslass ausgestoßen, wenn die Lampe leuchtet. Berühren Sie beim Anpassen der einstellbaren Füße den Luftauslass nicht direkt.
- Führen Sie im Menü [POSITION] → die [BILDSCHIRMANPASSUNG] (➔ Seite 58) aus, wenn die Projektion verzerrt ist.

Grundlegende Bedienfunktionen über die Fernbedienung

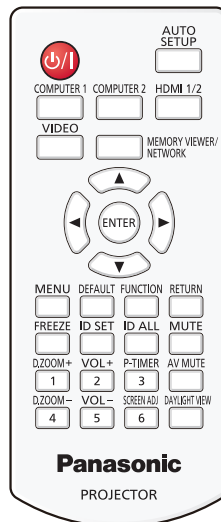

Verwendung der Funktion AV Stummschaltung

Wenn der Projektor für eine bestimmte Zeitspanne, beispielsweise während einer Tagungspause, nicht verwendet wird, können Ton und Bild vorübergehend ausgeschaltet werden.

AV MUTE



-Taste

- 1) Drücken Sie die <AV MUTE>-Taste auf der Fernbedienung.
 - Audio und Bild werden ausgeschaltet.
- 2) Drücken Sie die <AV MUTE>-Taste erneut.
 - Audio und Bild werden eingeschaltet.

Verwenden der Stummschaltfunktion

Der Ton kann vorübergehend abgestellt werden.

MUTE



-Taste

- 1) Drücken Sie die <MUTE>-Taste auf der Fernbedienung.
 - Der Audioton wird ausgeschaltet.
- 2) Drücken Sie die <MUTE>-Taste erneut.
 - Der Audioton wird eingeschaltet.

Einstellung der Lautstärke des Lautsprechers

Die Lautstärke des eingebauten Lautsprechers oder des Audioausgangs kann angepasst werden.

VOL+



VOL-



-Tasten

- 1) Drücken Sie auf der Fernbedienung die <VOL ->-Taste oder die <VOL +>-Taste.
 - Sie können auch ◀▶ auf dem Bedienfeld drücken.

<VOL +>	Erhöht die Lautstärke.
<VOL ->	Verringert die Lautstärke.

Verwendung der Einfrierfunktion

Sie können die Projektion und die Tonwiedergabe unabhängig vom Wiedergabestatus des angeschlossenen Geräts zeitweise einfrieren.

FREEZE



-Taste

1) Drücken Sie die <FREEZE>-Taste auf der Fernbedienung.

- Das Video wird angehalten und das Audiosignal stummgeschaltet. [STANDBILD] wird während der FREEZE-Funktion am linken unteren Rand des Bildschirms angezeigt.

2) Drücken Sie die <FREEZE>-Taste erneut.

- Die Videowiedergabe wird wieder aufgenommen und der Ton eingeschaltet.

Verwenden der Funktion „Automatik“

Die automatische Einstellfunktion kann verwendet werden, um die Auflösung, die Taktphase und die Bildposition einzustellen, wenn analoge RGB-Signale eingegeben werden, die aus Bitmap-Bildern bestehen, z. B. Computersignale. Die Bereitstellung von Bildern mit hellen weißen Rändern an den Kanten und kontrastreichen Schwarz-Weiß-Zeichen wird empfohlen, wenn sich das System im automatischen Einstellmodus befindet.

Vermeiden Sie die Bereitstellung von Bildern mit Halbtönen oder Graustufen, wie Fotografien und Computergrafiken.

AUTO
SETUP



-Taste

1) Drücken Sie die <AUTO SETUP>-Taste auf der Fernbedienung.

Hinweis

- Die Taktphase kann sich verschieben, auch wenn sie ohne besondere Vorkommnisse abgeschlossen wurde. Stellen Sie in solchen Fällen das Menü [POSITION] → [CLOCK PHASE] (➔ Seite 61).
- Es kann sein, dass die automatische Anpassung, abhängig vom Modell des Computers und vom Eingangssignal, nicht funktioniert.
- Die Bildwiedergabe kann während der automatischen Einstellung für ein paar Sekunden unterbrochen werden; dies stellt jedoch keine Fehlfunktion dar.
- Wenn Sie während der automatischen Einstellung eine Taste auf der Fernbedienung drücken, wird diese abgebrochen.
- Wenn die automatische Einstellfunktion verwendet wird, während bewegte Bilder anliegen, dann könnte die Einstellung auch für Signale, für die normalerweise die automatische Einrichtung verwendet werden kann, nicht richtig ausgeführt werden.

Verwendung der Bildschirmanpassungsfunktion

Sie können die Verzerrung des projizierten Bildes korrigieren, die auftritt, falls der Projektor geneigt installiert ist, oder falls die Projektionsfläche geneigt oder gekrümmt ist.

SCREEN ADJ



-Taste

1) Drücken Sie die <SCREEN ADJ>-Taste zur Auswahl des individuellen Einstellbildschirms [TRAPEZ]. Alternativ drücken Sie die <SCREEN ADJ>-Taste erneut, um den individuellen Einstellbildschirm [ECKEN-KORREKTUR] anzuzeigen. Alternativ drücken Sie die <SCREEN ADJ>-Taste erneut, um den individuellen Einstellbildschirm [KRÜMMUNGSKORREKT.] anzuzeigen.

- Falls Sie Werte in einem der Einstellbildschirme geändert haben, wechselt der Einstellbildschirm nicht zum nächsten Bildschirm, auch wenn Sie die <SCREEN ADJ>-Taste drücken.

[TRAPEZ]	Anpassen, wenn das Trapez des projizierten Bildes verzerrt ist.
[ECKEN-KORREKTUR]	Führt eine Anpassung durch, wenn die 4 Ecken des projizierten Bildes verzerrt sind.
[KRÜMMUNGSKORREKT.]	Führt eine Anpassung durch, wenn die Linearität nicht einheitlich ist oder wenn das projizierte Bild gekrümmt verzerrt ist.

2) Drücken Sie die <ENTER>-Taste, um zu den anzupassenden Elementen zu wechseln.

- Die Einstellung ändert sich mit jedem Tastendruck.

3) Drücken Sie ▲▼◀▶, um den Wert einzustellen.

Hinweis

- Einer der Einstellwerte von [TRAPEZ], [ECKEN-KORREKTUR] und [KRÜMMUNGSKORREKT.] ist gültig.
- Weitere Details finden Sie im Menü [POSITION] → [BILDSCHIRMANPASSUNG] (➔ Seite 58).

Verwenden der Digitalzoom-Funktion

(Nur für Standbild-basierte Signaleingänge)

Der mittlere Bereich kann vergrößert werden. Der zu vergrößernde Bereich kann verändert werden.

D.ZOOM+



D.ZOOM-



-Tasten

1) Drücken Sie auf der Fernbedienung die <D.ZOOM +>-Taste oder die <D.ZOOM ->-Taste.

- Der Bildschirm zum Verschieben wird angezeigt. Der Bildschirm zum Verschieben wird bei der Betätigung der Fernbedienung angezeigt. Der Einstellbildschirm für [DIGITAL ZOOM] wird nicht angezeigt.
- Der Bildschirm für individuelle Einstellungen von [DIGITAL ZOOM] wird während der Menübedienung angezeigt. Weitere Informationen finden Sie unter [ANZEIGE OPTION] → [WEITERE FUNKTIONEN] (➔ Seite 70).

2) Drücken Sie die folgenden Tasten, um die Position des Bildbereichs zu verschieben oder die Vergrößerung anzupassen.

Bedienmenü/Tasten	Bedienung	Einstellung
 <p>Bildschirm zum Verschieben</p> <p>Funktionstasten der Fernbedienung</p>	Drücken Sie die ▲-Taste.	Verschiebt das Bild nach unten.
	Drücken Sie die ▼-Taste.	Verschiebt das Bild nach oben.
	Drücken Sie die ◀-Taste.	Verschiebt das Bild nach rechts.
	Drücken Sie die ▶-Taste.	Verschiebt das Bild nach links.
	Drücken Sie die <D.ZOOM +>-Taste.	Erhöht die Vergrößerung.
	Drücken Sie die <D.ZOOM ->-Taste.	Verringert die Vergrößerung.

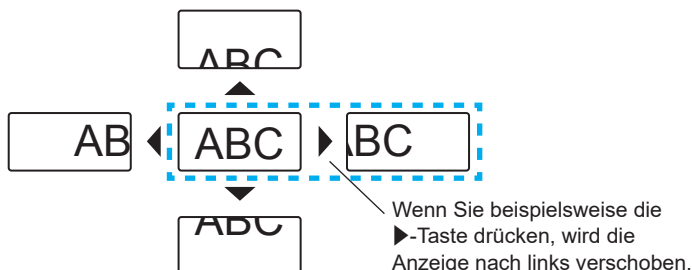

Hinweis

- Die Vergrößerung wird nicht auf dem Bildschirm zum Verschieben angezeigt.
- Die Digitalzoom-Funktion wird beendet, falls das Eingangssignal während eines digitalen Zooms geändert wird.
- Während eines digitalen Zooms ist die Standbildfunktion deaktiviert.
- Die Digitalzoom-Funktion funktioniert möglicherweise für Standbild-basierte Signale nicht korrekt.

Verwenden der Vorführungstimer-Funktion

Sie können die Vorführungstimer-Funktion bedienen.

Präsentationen usw. können durchgeführt werden, während die Laufzeit oder die verbleibende Zeit überprüft wird.

P-TIMER



-Taste

1) Drücken Sie auf der Fernbedienung die <P-TIMER>-Taste.

- Der Zähler wird gestartet.
- Die Laufzeit oder die restliche Zeit wird unten rechts in der Projektion angezeigt.

2) Drücken Sie die <P-TIMER>-Taste erneut.

- Der Zähler wird gestoppt.

3) Drücken Sie die <P-TIMER>-Taste erneut.

- Der Zähler wird wieder aufgenommen.

Hinweis

- Der Präsentationstimer wird beendet, indem Sie die <P-TIMER>-Taste mindestens 3 Sekunden lang gedrückt halten.
- Weitere Informationen finden Sie im Menü [ANZEIGE OPTION] → [VORFÜHRUNGSTIMER] (➔ Seite 69).

Verwenden der FUNKTION-Taste

Einige häufig verwendete Menüfunktionen können der <FUNCTION>-Taste auf der Fernbedienung zugeordnet werden, sodass sie als eine einfache Shortcut-Taste verwendet werden kann.

FUNCTION



-Taste

- 1) Drücken Sie die <FUNCTION>-Taste auf der Fernbedienung.

Zuweisen von Funktionen zur <FUNCTION>-Taste

- 1) Drücken Sie auf dem Bedienfeld oder der Fernbedienung auf die <MENU>-Taste, um die Menüpunkte (Hauptmenü, Untermenü oder Details-Menü) anzuzeigen, die ausgewählt werden sollen.
 - Details zur Funktionsweise des Menü-Bildschirms siehe unter „Navigieren im Menü“ (➔ Seite 49).
- 2) Halten Sie die <FUNCTION>-Taste für mindestens 3 Sekunden gedrückt.

Hinweis

- Nachdem alle Einstellungen vorgenommen wurden, wird das ausgewählte Menüelement (Hauptmenü, Untermenü oder Details-Menü) in der Bildschirmanleitung unter [GEWÄHLTE FUNKTION] angezeigt.
- Führen Sie das Menü [PROJEKTOR EINST.] → [FUNKTIONSTASTEN MENÜ] (➔ Seite 76) aus, wenn Sie Funktionen freigeben.

Verwenden der Daylight View-Funktion

Die Daylight View-Funktion verbessert die Lebendigkeit des Bilds auch bei hellen Lichtverhältnissen.

DAYLIGHT VIEW



-Taste

- 1) Drücken Sie die <DAYLIGHT VIEW>-Taste auf der Fernbedienung.
 - Jedes Mal, wenn Sie die Taste drücken, wird sie wie folgt umgeschaltet: [AUS] → [1] → [2] → [3] → [AUS]...

Hinweis

- Details finden Sie im Menü [BILD] → [DAYLIGHT VIEW] (➔ Seite 55).

Einstellen der ID-Nummer der Fernbedienung

Wenn Sie das System mit mehreren Projektoren verwenden, können Sie mit einer einzigen Fernbedienung alle Projektoren gleichzeitig oder jeden Projektor einzeln steuern, wenn den einzelnen Projektoren eine eindeutige ID-Nummer zugewiesen wird.

Nachdem Sie die ID-Nummer des Projektors eingestellt haben, stellen Sie dieselbe ID-Nummer an der Fernbedienung ein. Die Identifikationsnummer der Projektor-Werkseinstellung ist auf [ALLE] eingestellt. Wenn Sie einen einzigen Projektor verwenden, drücken Sie die <ID ALL>-Taste der Fernbedienung. Außerdem können Sie einen Projektor durch Drücken der <ID ALL>-Taste auf der Fernbedienung steuern, auch wenn Sie die Projektor-ID nicht kennen.

ID SET ID ALL



-Tasten

- 1) Drücken Sie die <ID SET>-Taste auf der Fernbedienung.
- 2) Geben Sie innerhalb von 5 Sekunden die einstellige ID-Nummer des Projektors über die Nummerntasten (<1> - <6>) ein.
 - Wenn Sie die <ID ALL>-Taste drücken, können Sie die Projektoren unabhängig von der ID-Nummer des Projektors steuern.

Achtung

- Da die Identifikationsnummer der Fernbedienung ohne den Projektor eingestellt werden kann, drücken Sie die <ID SET>-Taste auf der Fernbedienung nicht ohne Grund. Wenn die <ID SET>-Taste gedrückt wird und innerhalb der nächsten 5 Sekunden keine Zifferntasten (<1> - <6>) gedrückt werden, wird die Identifikationsnummer auf ihren Ausgangswert vor dem Drücken der <ID SET>-Taste zurückgesetzt.
- Die mit der Fernbedienung eingestellte Identifikationsnummer wird solange gespeichert, bis sie erneut eingestellt wird. Sie wird jedoch gelöscht, wenn die Fernbedienung mit leeren Batterien liegen bleibt. Stellen Sie dieselbe Identifikationsnummer erneut ein, wenn die Batterien ersetzt worden sind.

Hinweis

- Stellen Sie die ID-Nummer des Projektors im Menü [PROJEKTOR EINST.] → [PROJEKTOR ID] ein. (➔ Seite 72)

Kapitel 4 Einstellungen

Dieses Kapitel beschreibt die Einstellungen und Anpassungen, die Sie unter Verwendung des Bildschirmmenüs vornehmen können.

Menü-Navigation

Über das Bildschirmmenü (Menü) können verschiedene Einstellungen und Anpassungen des Projektors durchgeführt werden.

Navigieren im Menü

Bedienungsverfahren

MENU
 -Taste

1) Drücken Sie die <MENU>-Taste.

- Der Menü-Bildschirm wird angezeigt.



2) Drücken Sie ▲▼, um ein Element aus dem Hauptmenü auszuwählen.

- Die ausgewählte Option wird gelb markiert.

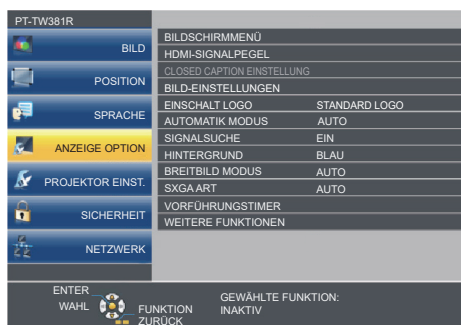

3) Drücken Sie die <ENTER>-Taste.

- Das Untermenü wird angezeigt und Elemente des Untermenüs können ausgewählt werden.



4) Drücken Sie ▲▼, um die gewünschte Untermenüoption auszuwählen, drücken Sie ◀▶ oder die <ENTER>-Taste, um die Einstellungen festzulegen oder anzupassen.

- Einige Optionen wechseln wie folgt mit jedem Tastendruck von ◀▶.

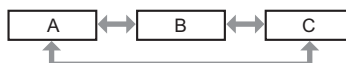

- Drücken Sie für einige Optionen ◀▶, um, wie in der folgenden Abbildung dargestellt, einen Bildschirm zur individuellen Anpassung mit einem Skalierungsbalken anzuzeigen.



Hinweis

- Wenn Sie auf <MENU> oder <RETURN> drücken, während der Menübildschirm angezeigt wird, kehren Sie zum vorherigen Menü zurück.
- Einige Optionen sind eventuell nicht einstellbar oder werden nur für bestimmte Eingangssignalfomate verwendet. Die Menü-Optionen, die nicht eingestellt oder verwendet werden können, werden mit grauen Zeichen angezeigt. [DIGITAL CINEMA REALITY] und [BILDSPERRE] werden abhängig vom Eingangssignal nicht angezeigt.
- Einige Optionen können eingestellt werden, auch wenn keine Signale eingespeist werden.
- Der Einstellbildschirm verschwindet automatisch, wenn etwa 5 Sekunden lang keine Bedienvorgänge durchgeführt werden.
- Menüoptionen finden Sie im „Hauptmenü“ (➔ Seite 50) und im „Untermenü“ (➔ Seite 51).

Einstellungswerte auf die Standardeinstellungen zurücksetzen

Wenn die <DEFAULT>-Taste der Fernbedienung gedrückt wird, werden die im Menü Optionen eingestellten Werte auf die Standardeinstellungen zurückgesetzt.

DEFAULT



-Taste

1) Drücken Sie die <DEFAULT>-Taste auf der Fernbedienung.







Hinweis

- Sie können nicht alle Einstellungen gleichzeitig auf die Standardeinstellungen zurücksetzen.
- Um alle angepassten Einstellungen im Untermenü gleichzeitig auf die Werkseinstellungen zurückzusetzen, führen Sie im Menü [PROJEKTOR EINST.] → [AUSLIEFERUNGSZUSTAND] durch (➔ Seite 79).
- Einige Optionen können nicht durch Drücken der <DEFAULT>-Taste zurückgesetzt werden. Stellen Sie die einzelnen Optionen manuell ein.

Hauptmenü

Das Hauptmenü umfasst die folgenden 7 Menü-Optionen.

Wenn eine Hauptmenü-Option ausgewählt wird, bewegt sich der Cursor zum entsprechendem Untermenü.

	Hauptmenüpunkt	Seite
	[BILD]	53
	[POSITION]	58
	[SPRACHE]	64
	[ANZEIGE OPTION]	65
	[PROJEKTOR EINST.]	72
	[SICHERHEIT]	80
	[NETZWERK]	83

Untermenü

Sie können die Optionen in jedem Untermenü festlegen und anpassen.

[BILD]

Untermenüoption	Werkseinstellung	Seite
[BILDAUSWAHL]	[STANDARD]	53
[KONTRAST]	[0]	53
[HELLIGKEIT]	[0]	53
[FARBE] ^{*1}	[0]	54
[TINT] ^{*1}	[0]	54
[BILDSCHÄRFE]	[+8]	54
[FARBTON]	[STANDARD]	54
[IRIS]	[AUS]	55
[ERWEITERTES MENÜ]	-	55
[DAYLIGHT VIEW]	[AUS]	55
[DIGITAL CINEMA REALITY] ^{*1}	[EIN]	56
[RAUSCHUNTERDRÜCKUNG] ^{*2}	[AUS]	56
[TV-SYSTEM] ^{*2}	[AUTO]	56
[RGB/YP _B P _R]/[RGB/YC _B C _R] ^{*3}	[AUTO]	56

*1 Nur für Film-basierte Signale.

*2 Nur wenn der Anschluss <COMPUTER 1 IN> (Y/C-Signal) / <VIDEO IN> ausgewählt wurde.

*3 Nur wenn der Anschluss <COMPUTER 1 IN> / <COMPUTER 2 IN/1 OUT> / <HDMI 1 IN> / <HDMI 2 IN> ausgewählt wurde.

Hinweis

- Die werksseitigen Standardeinstellungen können je nach Bildmodus variieren.

[POSITION]

Untermenüoption	Werkseinstellung	Seite
[AUTO. TRAPEZ KORREKTUR]	[EIN]	58
[BILDSCHIRMANPASSUNG]	-	58
[SHIFT]	-	60
[DOT CLOCK] ^{*1}	[0]	61
[CLOCK PHASE] ^{*1}	[0]	61
[BILDGRÖÙE ANPASSEN]	-	62
[BILDFORMAT]	- ^{*2}	62
[BILDSPERRE] ^{*1}	[EIN]	63

*1 Nur für Standbildsignale.

*2 Hängt vom Eingangssignal ab.

[SPRACHE]

Details (➔ Seite 64)

[ANZEIGE OPTION]

Untermenüoption	Werkseinstellung	Seite
[BILDSCHIRMMENÜ]	-	65
[HDMI-SIGNALPEGEL]	[AUTO]	66
[CLOSED CAPTION EINSTELLUNG]	-	66
[BILD-EINSTELLUNGEN]	-	67
[EINSCHALT LOGO]	[STANDARD LOGO]	67
[AUTOMATIK MODUS]	[AUTO]	67
[SIGNALSUCHE]	[EIN]	68
[HINTERGRUND]	[BLAU]	68
[BREITBILD MODUS]	-	68
[SXGA ART]	-	69
[VORFÜHRUNGSTIMER]	-	69
[WEITERE FUNKTIONEN]	-	70

[PROJEKTOR EINST.] 

Untermenüoption	Werkseinstellung	Seite
[STATUS]	-	72
[EINGABE-EINSTELLUNG COMP.1]	[RGB/YPBPR]	72
[COMPUTER2 AUSWAHL]	[COMPUTER2 IN]	72
[PROJEKTOR ID]	[ALLE]	72
[START MODUS]	[LETZTE EINST.]	73
[PROJEKTIONSARTEN]	[AUTO]	73
[HÖHENLAGE MODUS]	[AUS]	74
[LAMPENLEISTUNG]	[NORMAL]	74
[ECO MANAGEMENT]	-	74
[EMULATION]	[AUS]	76
[FUNKTIONSTASTEN MENÜ]	-	76
[AUDIO EINSTELLUNG]	-	76
[TESTBILD]	-	76
[ZÄHLUHR FILTER]	-	78
[AUSLIEFERUNGSZUSTAND]	-	79

[SICHERHEIT] 

Untermenüoption	Werkseinstellung	Seite
[PASSWORT]	[AUS]	80
[PASSWORT ÄNDERN]	-	80
[TEXTAUSGABE]	[AUS]	81
[TEXTWECHSEL]	-	81
[MENU-SPERRE]	[AUS]	81
[MENU-PASSWORT]	-	81
[BEDIENELEMENT EINST.]	-	82

[NETZWERK] 

Untermenüoption	Werkseinstellung	Seite
[KABEL-NETZWERK]	-	83
[PROJEKTORNAME]	-	83
[ADMINISTRATORKONTO]	-	84
[NETZWERKSICHERHEIT]	-	85
[PJLink-PASSWORT]	-	85
[NETZWERKSTEUERUNG]	-	86
[MEMORY VIEWER]	-	86
[NETZWERK STATUS]	-	88
[INITIALISIE]	-	88

Hinweis

- Einige Optionen sind eventuell nicht einstellbar oder werden nur für bestimmte Eingangssignalfomate verwendet. Die Menü-Optionen, die nicht eingestellt oder verwendet werden können, werden mit grauen Zeichen angezeigt.
- Untermenü-Optionen und Standardwerte unterscheiden sich je nach dem ausgewählten Eingang.

Menü [BILD]

Wählen Sie auf dem Menü-Bildschirm [BILD] aus dem Hauptmenü aus und wählen Sie eine Option aus dem Untermenü.

Details zur Funktionsweise des Menü-Bildschirms siehe unter „Navigieren im Menü“ (→ Seite 49).

[BILDAUSWAHL]

Sie können zum gewünschten Bildmodus wechseln, der für die Bildquelle und die Umgebung, in der Projektor verwendet wird, geeignet ist.

- 1) Drücken Sie ▲▼, um die [BILDAUSWAHL] auszuwählen.
- 2) Drücken Sie ◀▶ oder die <ENTER>-Taste.
 - Der Einstellbildschirm für [BILDAUSWAHL] wird angezeigt.
- 3) Drücken Sie ◀▶, um die Option zu wechseln.
 - Die Einstellung ändert sich mit jedem Tastendruck.

[STANDARD]	Das Bild ist allgemein für bewegte Bilder geeignet.
[DYNAMIK]	Die Lichtausgabe wird für den Einsatz in hellen Bereichen maximiert.
[TAFEL]	Das Bild ist für die Projektion auf einen schwarzen Hintergrund geeignet.
[WHITEBOARD]	Das Bild ist für die Projektion auf einen weißen Hintergrund geeignet.
[KINO] ^{*1}	Das Bild ist für Filmquellen geeignet.
[NATUR] ^{*2}	Das Bild wird für den Einsatz in dunkleren Bereichen optimiert.

*1 Nur für die Film-basierten Signale.

*2 Nur für die Standbildsignale.

[KONTRAST]

Sie können den Kontrast der Farben einstellen.

- 1) Drücken Sie ▲▼, um [KONTRAST] auszuwählen.
- 2) Drücken Sie ◀▶ oder die <ENTER>-Taste.
 - Der Einstellbildschirm für [KONTRAST] wird angezeigt.
- 3) Drücken Sie ◀▶, um den Pegel einzustellen.

Bedienung	Einstellung	Einstellbereich
Drücken Sie die ▶-Taste.	Erhellte die Projektionsfläche und erzielt eine tiefere Farbe beim Bild.	-32 bis +32
Drücken Sie die ◀-Taste.	Verdunkelt die Projektionsfläche und erhellt die Farbe des Bildes.	

Achtung

- Stellen Sie [HELLIGKEIT] zuerst ein, wenn Sie [HELLIGKEIT] und [KONTRAST] anpassen möchten.

[HELLIGKEIT]

Sie können den dunklen (schwarzen) Teil des projizierten Bildes einstellen.

- 1) Drücken Sie ▲▼, um [HELLIGKEIT] auszuwählen.
- 2) Drücken Sie ◀▶ oder die <ENTER>-Taste.
 - Der Einstellbildschirm für die [HELLIGKEIT] wird angezeigt.
- 3) Drücken Sie ◀▶, um den Pegel einzustellen.

Bedienung	Einstellung	Einstellbereich
Drücken Sie die ▶-Taste.	Erhöht die Helligkeit der dunklen (schwarzen) Bereiche der Projektion.	-32 bis +32
Drücken Sie die ◀-Taste.	Verringert die Helligkeit der dunklen (schwarzen) Bereiche der Projektion.	

[FARBE]

(Nur für Film-basierten Signaleingang)

Sie können die Farbsättigung des projizierten Bildes anpassen.

- 1) Drücken Sie ▲▼, um [FARBE] auszuwählen.
- 2) Drücken Sie ◀▶ oder die <ENTER>-Taste.
 - Der Einstellbildschirm für die [FARBE] wird angezeigt.
- 3) Drücken Sie ◀▶, um den Pegel einzustellen.

Bedienung	Einstellung	Einstellbereich
Drücken Sie die ►-Taste.	Vertieft die Farben.	-32 bis +32
Drücken Sie die ◀-Taste.	Schwächt die Farben ab.	

[TINT]

(Nur für das NTSC/NTSC4.43-Signal am Anschluss <VIDEO IN> oder NTSC/NTSC4.43-Signal des Y/C-Signal am Anschluss <COMPUTER 1 IN>)

Sie können den Hautfarbton im projizierten Bild anpassen.

- 1) Drücken Sie ▲▼, um [TINT] auszuwählen.
- 2) Drücken Sie ◀▶ oder die <ENTER>-Taste.
 - Der Einstellbildschirm für [TINT] wird angezeigt.
- 3) Drücken Sie ◀▶, um den Pegel einzustellen.

Bedienung	Einstellung	Einstellbereich
Drücken Sie die ►-Taste.	Verschiebt die Hautfarbe ins Grünliche.	-32 bis +32
Drücken Sie die ◀-Taste.	Verschiebt die Hautfarbe ins Rötlich-Violette.	

[BILDSCHÄRFE]

Sie können die Schärfe des projizierten Bildes einstellen.

- 1) Drücken Sie ▲▼, um [BILDSCHÄRFE] auszuwählen.
- 2) Drücken Sie ◀▶ oder die <ENTER>-Taste.
 - Der Einstellbildschirm für [BILDSCHÄRFE] wird angezeigt.
- 3) Drücken Sie ◀▶, um den Pegel einzustellen.

Bedienung	Einstellung	Einstellbereich
Drücken Sie die ►-Taste.	Die Konturen werden schärfer.	0 bis +15
Drücken Sie die ◀-Taste.	Die Konturen werden weicher.	

Hinweis

- [BILDSCHÄRFE] ist nicht verfügbar, wenn [DAYLIGHT VIEW] auf [1], [2] oder [3] eingestellt ist.

[FARBTON]

Sie können die Farbtemperatur wechseln, wenn die weißen Bereiche des projizierten Bildes bläulich oder rötlich sind.

- 1) Drücken Sie ▲▼, um [FARBTON] auszuwählen.
- 2) Drücken Sie ◀▶ oder die <ENTER>-Taste.
 - Der Einstellbildschirm für [FARBTON] wird angezeigt.
- 3) Drücken Sie ◀▶, um die Option zu wechseln.
 - Die Einstellung ändert sich mit jedem Tastendruck.

[STANDARD]	Werkseitige Standardeinstellung.
[HOCH]	Das Bild wird bläulich. Wählen Sie diese Option aus, wenn die weißen Bereiche der Projektion rötlich sind.
[NIEDRIG]	Das Bild wird rötlich. Wählen Sie diese Option aus, wenn die weißen Bereiche der Projektion bläulich sind.

[IRIS]

Blendenkorrektur und Signalkompensation werden automatisch, basierend auf dem Bild, durchgeführt, um in einem Bild den optimalen Kontrast anzuzeigen.

- 1) Drücken Sie ▲▼, um [IRIS] auszuwählen.
- 2) Drücken Sie ◀▶ oder die <ENTER>-Taste.
 - Der Einstellbildschirm für [IRIS] wird angezeigt.
- 3) Drücken Sie ◀▶, um die Option zu wechseln.
 - Die Einstellung ändert sich mit jedem Tastendruck.

[AUS]	Keine Korrektur.
[EIN]	Korrigiert die Blende.

[ERWEITERTES MENÜ]

Sie können erweiterte Bildeinstellungen vornehmen.

- 1) Drücken Sie ▲▼, um [ERWEITERTES MENÜ] auszuwählen.
- 2) Drücken Sie die <ENTER>-Taste.
 - Der Bildschirm [ERWEITERTES MENÜ] wird angezeigt.
- 3) Wählen Sie die Option, die Sie anpassen möchten, mit der ▲▼-Taste aus.
- 4) Drücken Sie ◀▶ oder die <ENTER>-Taste.
 - Der Einstellbildschirm für Elemente wird angezeigt.
- 5) Drücken Sie ◀▶, um den Wert einzustellen.

Optionen	Bedienung	Einstellung	Einstellbereich
[KONTRAST ROT]	Drücken Sie die ▶-Taste.	Verstärkt Rottöne in hellen Bereichen.	-32 bis +32
	Drücken Sie die ◀-Taste.	Verringert Rottöne in hellen Bereichen.	
[KONTRAST GRÜN]	Drücken Sie die ▶-Taste.	Verstärkt Grüntöne in hellen Bereichen.	-32 bis +32
	Drücken Sie die ◀-Taste.	Verringert Grüntöne in hellen Bereichen.	
[KONTRAST BLAU]	Drücken Sie die ▶-Taste.	Verstärkt Blautöne in hellen Bereichen.	-32 bis +32
	Drücken Sie die ◀-Taste.	Verringert Blautöne in hellen Bereichen.	
[HELLIGKEIT ROT]	Drücken Sie die ▶-Taste.	Verstärkt Rottöne in dunklen Bereichen.	-32 bis +32
	Drücken Sie die ◀-Taste.	Verringert Rottöne in dunklen Bereichen.	
[HELLIGKEIT GRÜN]	Drücken Sie die ▶-Taste.	Verstärkt Grüntöne in dunklen Bereichen.	-32 bis +32
	Drücken Sie die ◀-Taste.	Verringert Grüntöne in dunklen Bereichen.	
[HELLIGKEIT BLAU]	Drücken Sie die ▶-Taste.	Verstärkt Blautöne in dunklen Bereichen.	-32 bis +32
	Drücken Sie die ◀-Taste.	Verringert Blautöne in dunklen Bereichen.	

[DAYLIGHT VIEW]

Sie können das Bild für optimale Klarheit korrigieren, auch wenn es unter einem hellen Licht projiziert wird.

- 1) Drücken Sie ▲▼, um [DAYLIGHT VIEW] auszuwählen.
- 2) Drücken Sie ◀▶ oder die <ENTER>-Taste.
 - Der Einstellbildschirm [DAYLIGHT VIEW] wird angezeigt.
- 3) Drücken Sie ◀▶, um die Option zu wechseln.
 - Die Einstellung ändert sich mit jedem Tastendruck.

[AUS]	Keine Korrektur.
[1]	Korrigiert das Bild, um die Lebendigkeit zu reduzieren.
[2]	Korrigiert das Bild für mittlere Klarheit.
[3]	Korrigiert das Bild für hohe Klarheit.

[DIGITAL CINEMA REALITY]

Die vertikale Auflösung kann erhöht und die Bildqualität verbessert werden, indem Sie eine Kinobearbeitung durchführen, wenn die unterstützten Signale eingegeben werden.

- 1) Drücken Sie ▲▼, um [DIGITAL CINEMA REALITY] auszuwählen.
- 2) Drücken Sie ◀▶ oder die <ENTER>-Taste.
 - Der Einstellbildschirm für [DIGITAL CINEMA REALITY] wird angezeigt.
- 3) Drücken Sie ◀▶, um die Option zu wechseln.
 - Die Einstellung ändert sich mit jedem Tastendruck.

[EIN]	Führt Kinoverarbeitung durch.
[AUS]	Führt keine Kinoverarbeitung durch.

[RAUSCHUNTERDRÜCKUNG]

(Nur für das Videosignal des Anschlusses <VIDEO IN> oder das Y/C-Signal des Anschlusses <COMPUTER 1 IN>) Sie können das Rauschen verringern, wenn das Eingangsbild schlecht ist und Rauschen im Bildsignal auftritt.

- 1) Drücken Sie ▲▼, um [RAUSCHUNTERDRÜCKUNG] auszuwählen.
- 2) Drücken Sie ◀▶ oder die <ENTER>-Taste.
 - Der Einstellbildschirm für [RAUSCHUNTERDRÜCKUNG] wird angezeigt.
- 3) Drücken Sie ◀▶, um die Option zu wechseln.
 - Die Einstellung ändert sich mit jedem Tastendruck.

[AUS]	Deaktiviert [RAUSCHUNTERDRÜCKUNG].
[EIN]	Aktiviert [RAUSCHUNTERDRÜCKUNG].

Achtung

- Wenn dies für ein Eingangssignal mit wenig Rauschen eingestellt wird, unterscheidet sich das Bild möglicherweise vom Originalbild. In diesem Fall setzen Sie diese Option auf [AUS].

[TV-SYSTEM]

(Nur für das Videosignal des Anschlusses <VIDEO IN> oder das Y/C-Signal des Anschlusses <COMPUTER 1 IN>) Der Projektor erkennt automatisch das Eingangssignal, aber Sie können das Farbsystem manuell einstellen, wenn ein instabiles Eingangssignal anliegt. Stellen Sie das Farbsystem passend zum Eingangssignal ein.

- 1) Drücken Sie ▲▼, um [TV-SYSTEM] auszuwählen.
- 2) Drücken Sie ◀▶ oder die <ENTER>-Taste.
 - Der Einstellbildschirm für [TV-SYSTEM] wird angezeigt.
- 3) Drücken Sie ◀▶, um das Farbsystem auszuwählen.
 - Die Einstellung ändert sich mit jedem Tastendruck.
 - Wählen Sie unter [AUTO], [NTSC], [NTSC4.43], [PAL], [PAL-M], [PAL-N], [PAL60] und [SECAM].
 - Setzen Sie es normalerweise auf [AUTO]. (Bei [AUTO] wird automatisch [NTSC], [NTSC4.43], [PAL], [PAL-M], [PAL-N], [SECAM] oder [PAL60] ausgewählt.)

[RGB/YP_BP_R]/[RGB/YC_BC_R]

Der Projektor erkennt automatisch das Eingangssignal. Sie können das Systemformat aber auch manuell einstellen, wenn ein instabiles Signal eingespeist wird. Stellt das Systemformat passend zum Eingangssignal ein.

- 1) Drücken Sie ▲▼, um [RGB/YP_BP_R] oder [RGB/YC_BC_R] auszuwählen.
- 2) Drücken Sie ◀▶ oder die <ENTER>-Taste.
 - Der Einstellbildschirm für [RGB/YP_BP_R] oder [RGB/YC_BC_R] wird angezeigt.
- 3) Drücken Sie ◀▶, um die Option zu wechseln.
 - Die Einstellung ändert sich mit jedem Tastendruck.

- Sie ist normalerweise auf [AUTO] eingestellt. Falls die Projektion mit [AUTO] nicht korrekt funktioniert, legen Sie die Option, gemäß dem Eingangssignal auf [RGB], [Y_BC_R] oder [Y_PP_R] fest.

[AUTO]	[RGB], [Y _P P _R] oder [Y _B C _R] wird automatisch ausgewählt.
[RGB]	Wählen Sie es für RGB-Signaleingang aus.
[Y _P P _R]	Wählen Sie es für Y _P P _R -Signaleingang.
[Y _B C _R]	Wählen Sie es für Y _B C _R -Signaleingang.

Wenn der Eingang COMPUTER 1/COMPUTER 2 ausgewählt wurde

- **Für die Eingabe von 525i(480i), 625i(576i), 525p(480p) und 625p(576p)**
Wählen Sie [AUTO], [RGB] oder [Y_BC_R].
- **Für andere Film-basierte Signaleingänge**
Wählen Sie [AUTO], [RGB] oder [Y_PP_R].

Wenn der Eingang HDMI 1/HDMI 2 ausgewählt wurde

- **Für die Eingabe von 480/60i, 576/50i, 525p (480p) und 625p (576p)**
Wählen Sie [AUTO], [RGB] oder [Y_BC_R].
- **Für anderen Signaleingang**
Wählen Sie [AUTO], [RGB] oder [Y_PP_R].

Hinweis

- Details zu den Signalen finden Sie in der „Liste der kompatiblen Signale“ (➔ Seite 133).
- Die Signalauswahl kann, je nach angeschlossenen Geräten, u. U. nicht richtig funktionieren.

Menü [POSITION]

Wählen Sie auf dem Menübildschirm [POSITION] aus dem Hauptmenü aus und wählen Sie eine Option aus dem Untermenü.

Details zur Funktionsweise des Menü-Bildschirms siehe unter „Navigieren im Menü“ (→ Seite 49).

[AUTO. TRAPEZ KORREKTUR]

Der Projektor kann die vertikale Trapezverzerrung automatisch korrigieren, wenn der Projektor geneigt installiert wird.

- 1) Drücken Sie ▲▼, um [AUTO. TRAPEZ KORREKTUR] auszuwählen.
- 2) Drücken Sie ◀▶ oder die <ENTER>-Taste.
 - Der Einstellbildschirm für [AUTO. TRAPEZ KORREKTUR] wird angezeigt.
- 3) Drücken Sie ◀▶, um die Option zu wechseln.

[EIN]	Aktiviert die automatische Trapezkorrektur.
[AUS]	Deaktivierung die automatische Trapezkorrektur.

Hinweis

- Abhängig von der Installationssituation könnte die Trapezverzerrung nicht vollständig korrigiert werden. Führen Sie in diesem Fall die Einstellung im Menü [POSITION] → [BILDSCHIRMANPASSUNG] durch.
- In den folgenden Fällen kann [AUTO. TRAPEZ KORREKTUR] nicht eingestellt werden.
 - Wenn das Menü [PROJEKTOR EINST.] → [PROJEKTIONSARTEN] auf [FRONT/DECKE] oder [RÜCK/DECKE] eingestellt ist
 - Wenn das Menü [PROJEKTOR EINST.] → [PROJEKTIONSARTEN] → [AUTO] und der aktuelle Installationsstatus die Deckenmontage ist

[BILDSCHIRMANPASSUNG]

Korrigieren die Verzerrung, die auftritt, wenn der Projektor geneigt installiert ist, oder wenn die Projektionsfläche geneigt oder gekrümmt ist.

- 1) Drücken Sie ▲▼, um [BILDSCHIRMANPASSUNG] auszuwählen.
- 2) Drücken Sie die <ENTER>-Taste.
 - Der Bildschirm [BILDSCHIRMANPASSUNG] wird angezeigt.
- 3) Wählen Sie die Option, die Sie anpassen möchten, mit der ▲▼-Taste aus.

[TRAPEZ]	Führt eine Anpassung durch, wenn das Trapez des projizierten Bildes verzerrt ist.
[ECKEN-KORREKTUR]	Führt eine Anpassung durch, wenn die 4 Ecken des projizierten Bildes verzerrt sind.
[KRÜMMUNGSKORREKT.]	Führt eine Anpassung durch, wenn das projizierte Bild gekrümmt verzerrt ist.

- 4) Drücken Sie die <ENTER>-Taste.
 - Der Bildschirm [TRAPEZ], [ECKEN-KORREKTUR] oder [KRÜMMUNGSKORREKT.] wird angezeigt.

Hinweis

- Nur eine der Einstellungen [TRAPEZ], [ECKEN-KORREKTUR] oder [KRÜMMUNGSKORREKT.] kann aktiviert werden. Wenn Sie die Einstellung von [TRAPEZ], [ECKEN-KORREKTUR] oder [KRÜMMUNGSKORREKT.] vornehmen und anschließend die Einstellung der anderen Optionen durchführen, wird der Wert der vorherigen Optionen zurückgesetzt.
- Die Bildqualität verschlechtert sich, wenn der Korrekturwert der [BILDSCHIRMANPASSUNG] erhöht wird, wodurch die Fokussierung schwierig wird. Installieren Sie den Projektor so, dass der Korrekturwert so gering wie möglich ausfällt.
- Wenn Einstellungen mit der [BILDSCHIRMANPASSUNG] durchgeführt werden, ändert sich auch die Bildgröße.

Einstellen von [TRAPEZ]

- 1) Drücken Sie ▲▼, um [BILDSCHIRMANPASSUNG] auszuwählen.
- 2) Drücken Sie die <ENTER>-Taste.
 - Der Bildschirm für [BILDSCHIRMANPASSUNG] wird angezeigt.
- 3) Drücken Sie ▲▼, um [TRAPEZ] auszuwählen.
- 4) Drücken Sie die <ENTER>-Taste.
 - Der Einstellbildschirm für [TRAPEZ] wird angezeigt.

5) Drücken Sie ▲▼qw, um die Option einzustellen.

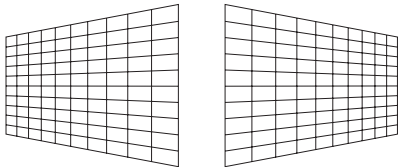
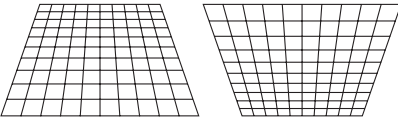
Optionen	Bedienung	Einstellung	
[H]	Drücken Sie die ◀-Taste.	Die linke Seite wird kleiner.	
	Drücken Sie die ▶-Taste.	Die rechte Seite wird kleiner.	
[V]	Drücken Sie die ▲-Taste.	Der obere Teil wird kleiner.	
	Drücken Sie die ▼-Taste.	Der untere Teil wird kleiner.	

Hinweis

- Wenn Sie die <ENTER>-Taste drücken, während der Einstellbildschirm angezeigt wird, können Sie zum Einstellbildschirm der anderen Optionen wechseln.
- Durch die Einstellung von [TRAPEZ] können bis zu ±15° Neigung in horizontaler und vertikaler Richtung korrigiert werden. Allerdings verschlechtert sich die Bildqualität, und die Fokussierung wird mit steigenden Korrekturen schwieriger. Installieren Sie den Projektor so, dass die Korrektur so gering wie möglich ausfällt.

Einstellen von [ECKEN-KORREKTUR]

- 1) Drücken Sie ▲▼, um [BILDSCHIRMANPASSUNG] auszuwählen.
- 2) Drücken Sie die <ENTER>-Taste.
 - Der Bildschirm [BILDSCHIRMANPASSUNG] wird angezeigt.
- 3) Drücken Sie ▲▼, um [ECKEN-KORREKTUR] auszuwählen.
- 4) Drücken Sie die <ENTER>-Taste.
 - Der Bildschirm für [ECKEN-KORREKTUR] wird angezeigt.
- 5) Drücken Sie ▲▼, um die gewünschte Einstellungsoption zu wählen. Drücken Sie die <ENTER>-Taste.
 - Der individuelle Einstellbildschirm für die ausgewählte Option wird angezeigt.
- 6) Drücken Sie zum Anpassen ▲▼◀▶.

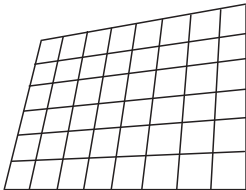
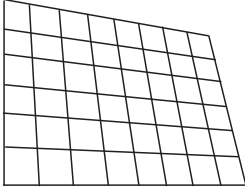
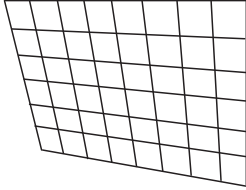
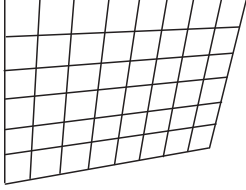
[ECKEN-KORREKTUR]			
[OBEN LINKS] 	[OBEN RECHTS] 	[UNTEN LINKS] 	[UNTEN RECHTS] 

Hinweis

- Wenn der Einstellbildschirm [ECKEN-KORREKTUR] angezeigt wird, kann der Einstellbildschirm der nächsten Ecke auch durch Drücken der <ENTER>-Taste angezeigt werden.
- Je nach Korrekturwert kann sich das Bildseitenverhältnis ändern.

Einstellen von [KRÜMMUNGSKORREKT.]

- 1) Drücken Sie ▲▼, um [BILDSCHIRMANPASSUNG] auszuwählen.
- 2) Drücken Sie die <ENTER>-Taste.
 - Der Bildschirm [BILDSCHIRMANPASSUNG] wird angezeigt.
- 3) Drücken Sie ▲▼, um [KRÜMMUNGSKORREKT.] auszuwählen.

4) Drücken Sie die <ENTER>-Taste.

- Der Bildschirm für [KRÜMMUNGSKORREKT.] wird angezeigt.

5) Wählen Sie die Option, die Sie anpassen möchten, mit der ▲▼-Taste aus.

[TRAPEZ]	Anpassen, wenn das Trapez des projizierten Bildes verzerrt ist.
[BOGEN]	Führt eine Anpassung durch, wenn das projizierte Bild verzerrt ist.

6) Drücken Sie die <ENTER>-Taste.

- Der Einstellbildschirm für [TRAPEZ] oder [BOGEN] wird angezeigt.

Anpassen von [TRAPEZ]

1) Drücken Sie zum Anpassen ▲▼◀▶.

- Details finden Sie unter „Einstellung von [TRAPEZ]“. (➔ Seite 58)

Anpassen von [BOGEN]

1) Drücken Sie zum Anpassen ▲▼◀▶.

Optionen	Bedienung	Einstellung
[H]	Drücken Sie die ◀-Taste.	Der obere und untere horizontale Rand zeigt eine Ausbuchtung.
	Drücken Sie die ▶-Taste.	Der obere und untere horizontale Rand zeigt eine Einbuchtung.
[V]	Drücken Sie die ▲-Taste.	Der linke und rechte vertikale Rand zeigt eine Einbuchtung.
	Drücken Sie die ▼-Taste.	Der linke und rechte vertikale Rand zeigt eine Ausbuchtung.

Hinweis

- Wenn Sie die <ENTER>-Taste drücken, während der Einstellbildschirm angezeigt wird, können Sie zum Einstellbildschirm der anderen Optionen wechseln.

[SHIFT]

(Nur für COMPUTER1-Eingang/COMPUTER2-Eingang)

Verschieben Sie die Bildposition vertikal oder horizontal, wenn die projizierte Bildposition auf der Projektionsfläche verschoben ist, obwohl der Projektor und die Projektionsfläche richtig zueinander positioniert sind.

1) Drücken Sie ▲▼, um [SHIFT] auszuwählen.

2) Drücken Sie die <ENTER>-Taste.

- Der Bildschirm [SHIFT] wird angezeigt.

3) Drücken Sie ▲▼◀▶, um die Position anzupassen.

Ausrichtung	Bedienung	Einstellung	
Vertikale Einstellung (auf und ab)	Drücken Sie die ▲-Taste.	Die Bildposition bewegt sich nach oben.	
	Drücken Sie die ▼-Taste.	Die Bildposition bewegt sich nach unten.	
Horizontale Einstellung (rechts und links)	Drücken Sie die ►-Taste.	Die Bildposition bewegt sich nach rechts.	
	Drücken Sie die ◀-Taste.	Die Bildposition bewegt sich nach links.	

Hinweis

- Je nach Eingangssignal, kann die Position des Bildes nicht verändert werden falls die Anpassung von [SHIFT] den effektiven Anpassungsbereich des Eingangssignals übersteigt. Passen Sie [SHIFT] innerhalb des wirksamen Einstellbereichs an.

[DOT CLOCK]

(Nur für COMPUTER1-Eingang/COMPUTER2-Eingang)

Verwenden Sie diese Funktion, um den Effekt der Interferenz einzustellen und zu verringern, der durch die Projektion eines Musters aus vertikalen Streifen verursacht wird.

Die Projektion von Streifenmustern kann zyklische Muster (Rauschen) erzeugen. Passen Sie sie so an, dass die Störung minimal ist.

- 1) **Drücken Sie ▲▼, um [DOT CLOCK] auszuwählen.**
- 2) **Drücken Sie ◀▶ oder die <ENTER>-Taste.**
 - Der Einstellbildschirm für [DOT CLOCK] wird angezeigt.
- 3) **Drücken Sie ◀▶, um den Wert einzustellen.**
 - Der einstellbare Wert liegt zwischen [-32] bis [+32].

Achtung

- Passen Sie diese Einstellung vor der Einstellung von [CLOCK PHASE] an.

Hinweis

- Wenn ein G-SYNC- und Y/C-Signale eingespeist werden, kann [DOT CLOCK] nicht angepasst werden.
- Falls die Anpassung von [DOT CLOCK], abhängig vom Eingangssignal, den wirksamen Einstellbereich des Eingangssignals überschreitet, ändert sich die Bildposition nicht. Passen Sie [DOT CLOCK] innerhalb des wirksamen Einstellbereichs an.

[CLOCK PHASE]

(Nur für COMPUTER1-Eingang/COMPUTER2-Eingang)

Bei einem flimmernden Bild oder verwischten Konturen können Sie Anpassungen vornehmen, um ein optimales Bild zu erhalten.

- 1) **Drücken Sie ▲▼, um [CLOCK PHASE] auszuwählen.**
- 2) **Drücken Sie ◀▶ oder die <ENTER>-Taste.**
 - Der Einstellbildschirm für [CLOCK PHASE] wird angezeigt.

3) Drücken Sie ◀▶, um den Wert einzustellen.

- Die Einstellwerte ändern sich zwischen [-16] und [+16]. Passen Sie sie so an, dass die Störung minimal ist.

Hinweis

- Bestimmte Signale können eventuell nicht eingestellt werden.
- Der optimale Wert wird eventuell nicht erreicht, wenn die Ausgabe vom Eingangscomputer instabil ist.
- Wenn Sie ein Signal mit einer Pixel-Frequenz von 162 MHz oder höher projizieren, könnte es sein, dass das Rauschen nicht verschwindet, auch wenn [CLOCK PHASE] eingestellt wird.

[BILDGRÖÖE ANPASSEN]

(Nur für Film-basierten Signaleingang)

Verwenden Sie diese Funktion, wenn Zeichen oder Bilder in der Nähe der Peripherie des projizierten Bildes abgeschnitten werden.

1) Drücken Sie ▲▼, um [BILDGRÖÖE ANPASSEN] auszuwählen.

2) Drücken Sie ◀▶ oder die <ENTER>-Taste.

- Der Einstellbildschirm für [BILDGRÖÖE ANPASSEN] wird angezeigt.

3) Drücken Sie ◀▶, um den Pegel einzustellen.

- Der einstellbare Wert liegt zwischen [0] bis [+3].

[BILDFORMAT]

Sie können das Seitenverhältnis des Bildes wechseln.

Das Seitenverhältnis wird innerhalb des Bereiches umgeschaltet, der im Menü [ANZEIGE OPTION] → [BILD-EINSTELLUNGEN] → [BILDSCHIRMFORMAT] ausgewählt ist. Legen Sie zuerst das [BILDSCHIRMFORMAT] fest. (➔ Seite 67)

1) Drücken Sie ▲▼, um [BILDFORMAT] auszuwählen.

2) Drücken Sie ◀▶ oder die <ENTER>-Taste.

- Der Einstellbildschirm für [BILDFORMAT] wird angezeigt.

3) Drücken Sie ◀▶, um die Option zu wechseln.

- Die Einstellung ändert sich mit jedem Tastendruck.

[AUTO] ^{*1}	Das Seitenverhältnis wird automatisch auf das optimale Seitenverhältnis eingestellt, wenn eine Seitenverhältnismarkierung im Eingangssignal enthalten ist.
[NORMAL]	Die Bilder werden ohne Änderung des Seitenverhältnisses der Eingangssignale angezeigt.
[BREITBILD]	Gibt Bilder mit dem angepassten Seitenverhältnis von 16:9 wieder, wenn Standard-Signale ^{*2} anliegen. Gibt Bilder ohne Änderung des Seitenverhältnisses wieder, wenn Breitbild-Signale ^{*3} anliegen.
[H-GESTRECKT]	Die Bilder werden über die gesamte Breite der Projektionsfläche angezeigt. Wenn das Seitenverhältnis der Signale vertikal länger ist als das Seitenverhältnis des Bildschirms, der im [BILDSCHIRMFORMAT] ausgewählt wurde, werden die Bilder so wiedergegeben, dass die oberen und unteren Teile abgeschnitten sind.
[V-ANPASSUNG]	Gibt die Höhe der Projektionsflächen-Pixel vertikal ohne Änderung des Seitenverhältnisses wieder, wenn Breitbild-Signale eingespeist werden. Wenn das Seitenverhältnis der Signale horizontal länger ist als das Seitenverhältnis des Bildschirms, werden die Bilder so wiedergegeben, dass die rechten und linken Teile abgeschnitten sind.
[VOLLFORMAT]	Das Bild wird über die gesamten Projektionsflächen(Bildschirm)-Pixel projiziert. Das Eingangssignal wird mit dem Seitenverhältnis der Projektionsfläche (des Bildschirms) projiziert.
[NATIV]	Die Bilder werden ohne Änderung der Auflösung der Eingangssignale angezeigt.

*1 Nur für Eingangssignale Video (NTSC) und 480i (Y_CC_R).

*2 Standardsignale sind Eingangssignale mit einem Seitenverhältnis von 4:3 oder 5:4.

*3 Breitbildsignale sind Eingangssignale mit einem Seitenverhältnis von 16:10, 16:9 oder 15:9.

Hinweis

- Die Bildgröße wird u. U. nicht korrekt umgeschaltet, wenn [AUTO] ausgewählt ist. Bitte legen Sie [NORMAL] oder [BREITBILD] entsprechend dem Eingangssignal fest.
- Einige Größenmodi sind nicht für bestimmte Typen von Eingangssignalen verfügbar.
- Wenn ein Seitenverhältnis ausgewählt wird, das sich vom Seitenverhältnis für das Eingangssignal unterscheidet, weichen die Bilder von den Originalen ab. Beachten Sie dies bei der Auswahl des Seitenverhältnisses.
- Wenn Sie den Projektor an Orten wie Cafés oder Hotels verwenden, um Programme für kommerzielle Zwecke oder für eine öffentliche Präsentation anzuzeigen, beachten Sie, dass die Einstellung des Seitenverhältnisses oder die Verwendung der Zoom-Funktion zur Änderung der Bildschirmbilder eine Verletzung der Rechte des Urhebers an diesem Programm darstellen kann. Beachten Sie dies, wenn Sie eine Funktion des Projektors wie die Einstellung des Seitenverhältnisses und die Zoom-Funktion verwenden.

- Wenn herkömmliche (normale) 4:3-Bilder, die keine Bilder im Breitwandformat sind, auf einer Breitwand angezeigt werden, sind die Ränder der Bilder eventuell nicht sichtbar oder verzerrt. Diese Bilder sollten mit einem Seitenverhältnis von 4:3 wiedergegeben werden, und zwar im Originalformat, das vom Urheber des Bildes vorgesehen wurde.

[BILDSPERRE]

(Nur für Standbild-Signaleingang.)

Diese Einstellung ist für bestimmte Computer-Signale verfügbar. Bei verzerrtem Video einstellen.

- 1) Drücken Sie ▲▼, um [BILDSPERRE] auszuwählen.
- 2) Drücken Sie ◀▶ oder die <ENTER>-Taste.
 - Der Einstellbildschirm für [BILDSPERRE] wird angezeigt.
- 3) Drücken Sie ◀▶, um die [BILDSPERRE] zu wechseln.
 - Die Einstellung ändert sich mit jedem Tastendruck.

[EIN]	Das Bild ist gesperrt. Synchronisiert das angezeigte Bild mit der vertikalen Abtastfrequenz des Eingangssignals.
[AUS]	Die Bildsperr-Funktion ist ausgeschaltet. Stellen Sie sie auf [AUS] ein, wenn Sie Flimmern vermeiden möchten.

Menü [SPRACHE]

Wählen Sie auf dem Menü-Bildschirm [SPRACHE] aus dem Hauptmenü aus und wählen Sie eine Option aus dem Untermenü.

Details zur Funktionsweise des Menü-Bildschirms siehe unter „Navigieren im Menü“ (➔ Seite 49).

Ändern der Anzeigesprache

Sie können die Sprache der Bildschirmanzeige auswählen.

1) Drücken Sie ▲▼, um die Anzeigesprache auszuwählen, und drücken Sie die <ENTER>-Taste.



- Verschiedene Menüs, Einstellungen, Einstellbildschirme, Bedientasten-Bezeichnungen usw. werden in der gewählten Sprache angezeigt.
- Die Sprache kann zu Englisch, Deutsch, Französisch, Italienisch, Spanisch, Portugiesisch, Niederländisch, Schwedisch, Finnisch, Norwegisch, Dänisch, Polnisch, Ungarisch, Rumänisch, Tschechisch, Russisch, Türkisch, Arabisch, Kasachisch, Vietnamesisch, Chinesisch, Koreanisch, Japanisch und Thai geändert werden.

Hinweis

- Die Bildschirmanzeigesprache ist in der werksseitigen Standardeinstellung auf Englisch eingestellt, und auch dann, wenn das Menü [PROJEKTOR EINST.] → [AUSLIEFERUNGSZUSTAND] → ausgeführt wird.

Menü [ANZEIGE OPTION]

Wählen Sie auf dem Menübildschirm [ANZEIGE OPTION] aus dem Hauptmenü aus und wählen Sie eine Option aus dem Untermenü.

Details zur Funktionsweise des Menü-Bildschirms siehe unter „Navigieren im Menü“ (→ Seite 49).

[BILDSCHIRMMENÜ]

Stellen Sie die Bildschirmanzeige ein.

[EINGABEFÜHRUNG]

Stellt die Eingabeführung so ein, dass sie angezeigt wird, wenn die Eingabe gewechselt wird. Der Bildschirm für die Eingabeführung zeigt das aktuell ausgewählte Eingangssignal und den Signalnamen an.

- 1) Drücken Sie ▲▼, um [BILDSCHIRMMENÜ] auszuwählen.
- 2) Drücken Sie die <ENTER>-Taste.
 - Der Bildschirm [BILDSCHIRMMENÜ] wird angezeigt.
- 3) Drücken Sie ▲▼, um [EINGABEFÜHRUNG] auszuwählen.
- 4) Drücken Sie ◀▶, um die Option zu wechseln.
 - Die Einstellung ändert sich mit jedem Tastendruck.

[AUSFÜHRLICH]	Zeigt den Namen des Eingangsanschlusses und das Eingangssignal grafisch an.
[AUS]	Deaktiviert die Eingabeführung.
[EINFACH]	Zeigt den Namen des Eingangsanschlusses und das Eingangssignal an.

Hinweis

- Wenn er auf [AUSFÜHRLICH] eingestellt ist, können Sie die Eingabe mit ▲▼◀▶ auf dem Bedienfeld oder auf der Fernbedienung auswählen, während die Eingabeführung angezeigt wird.

[OSD POSITION]

Stellt die Position des Menübildschirms (OSD) ein.

- 1) Drücken Sie ▲▼, um [BILDSCHIRMMENÜ] auszuwählen.
- 2) Drücken Sie die <ENTER>-Taste.
 - Der Bildschirm [BILDSCHIRMMENÜ] wird angezeigt.
- 3) Drücken Sie ▲▼, um [OSD POSITION] auszuwählen.
- 4) Drücken Sie ◀▶, um die Option zu wechseln.
 - Die Optionen wechseln bei jeder Betätigung der Taste wie folgt:[MITTE] → [OBEN LINKS] → [OBEN RECHTS] → [UNTEN LINKS] → [UNTEN RECHTS] → [MITTE] →...

[WARNHINWEIS]

Sie können einstellen, ob die Warnmeldung ein- oder ausgeblendet wird.

- 1) Drücken Sie ▲▼, um [BILDSCHIRMMENÜ] auszuwählen.
- 2) Drücken Sie die <ENTER>-Taste.
 - Der Bildschirm [BILDSCHIRMMENÜ] wird angezeigt.
- 3) Drücken Sie ▲▼, um [WARNHINWEIS] auszuwählen.
- 4) Drücken Sie ◀▶, um die Option zu wechseln.
 - Die Einstellung ändert sich mit jedem Tastendruck.

[EIN]	Die Warnmeldung wird angezeigt.
[AUS]	Die Warnmeldung wird ausgeblendet.

Hinweis

- Falls der [WARNHINWEIS] auf [AUS] gesetzt ist, wird die Warnmeldung nicht in der Projektion angezeigt, selbst wenn ein Warnstatus, wie „TEMPERATUR-WARNUNG“ erkannt wird. Die Hinweismeldung zum Filterwechsel oder Austausch der Lampeneinheit wird ebenfalls nicht angezeigt.

[HDMI-SIGNALPEGEL]

Wechselt die Einstellung, wenn das externe Gerät an den <HDMI 1 IN> / <HDMI 2 IN>-Anschluss des Projektors angeschlossen ist und das Bild nicht richtig projiziert wird.

- 1) Drücken Sie ▲▼, um [HDMI-SIGNALPEGEL] auszuwählen.
- 2) Drücken Sie ◀▶, um die Option zu wechseln.
 - Die Einstellung ändert sich mit jedem Tastendruck.

[AUTO]	Legt den Signalpegel automatisch fest.
[64-940]	Wählen Sie diese Einstellung, wenn der HDMI-Anschluss eines externen Gerätes (z. B. ein Blu-ray-Player) an den Anschluss <HDMI 1 IN> / <HDMI 2 IN> angeschlossen ist.
[0-1023]	Wählen Sie diese Einstellung, wenn der DVI-Anschluss eines externen Gerätes (z. B. ein Computer) über ein Konvertierungskabel oder ein ähnliches Kabel mit dem <HDMI 1 IN> / <HDMI 2 IN>-Anschluss verbunden ist. Wählen Sie diese Einstellung auch, wenn der HDMI-Ausgang eines Computers oder eines anderen Geräts mit dem <HDMI 1 IN> / <HDMI 2 IN>-Anschluss verbunden ist.

Hinweis

- Die gleiche Einstellung von [HDMI-SIGNALPEGEL] wird für die Anschlüsse <HDMI 1 IN> und <HDMI 2 IN> eingestellt.
- Die optimale Einstellung schwankt abhängig von der Ausgabeeinstellung des verbundenen externen Gerätes. Siehe dazu die Bedienungsanleitung des externen Gerätes, hinsichtlich des Ausgangs des externen Geräts.
- Die angezeigte Signalebene wird angenommen, wenn der Eingang 30 Bits ist.

[CLOSED CAPTION EINSTELLUNG] (Nur für Eingang von NTSC, 480i YC_BC_R)

Stellt die Untertitelfunktion ein.

Auswählen der Untertitelanzeige

- 1) Drücken Sie ▲▼, um [CLOSED CAPTION EINSTELLUNG] auszuwählen.
- 2) Drücken Sie die <ENTER>-Taste.
 - Der Bildschirm [CLOSED CAPTION EINSTELLUNG] wird angezeigt.
- 3) Drücken Sie ▲▼, um [CLOSED CAPTION] auszuwählen.
- 4) Drücken Sie ◀▶, um die Option zu wechseln.
 - Die Einstellung ändert sich mit jedem Tastendruck.

[AUS]	Untertitel werden nicht angezeigt.
[EIN]	Untertitel werden angezeigt.

- Wenn [EIN] gewählt wird, gehen Sie zu Schritt 5).

- 5) Wenn die Bestätigung angezeigt wird, wählen Sie [JA], und drücken Sie die <ENTER>-Taste.

Einstellen des Untertitel-Modus

- 1) Drücken Sie ▲▼, um [CLOSED CAPTION EINSTELLUNG] auszuwählen.
- 2) Drücken Sie die <ENTER>-Taste.
 - Der Bildschirm [CLOSED CAPTION EINSTELLUNG] wird angezeigt.
- 3) Drücken Sie ▲▼, um [MODUS] auszuwählen.
- 4) Drücken Sie ◀▶, um die Option zu wechseln.
 - Die Einstellung ändert sich mit jedem Tastendruck.

[CC1]	CC1-Daten werden angezeigt.
[CC2]	CC2-Daten werden angezeigt.
[CC3]	CC3-Daten werden angezeigt.
[CC4]	CC4-Daten werden angezeigt.

Hinweis

- Die Untertitel werden hauptsächlich in Nordamerika verwendet, um Textinformationen zusammen mit den Videosignalen anzuzeigen. Je nach den angeschlossenen Geräten oder dem Inhalt, der wiedergegeben wird, werden die Untertitel möglicherweise nicht angezeigt.
- [CLOSED CAPTION EINSTELLUNG] kann nur ausgewählt werden, wenn ein NTSC- oder 480i YC_BC_R-Signal anliegt.
- Wenn die [CLOSED CAPTION EINSTELLUNG] auf [EIN] gesetzt ist, kann die Helligkeit des Bildes entsprechend den externen Geräten oder dem verwendeten Inhalt der Untertitel-Verbindung geändert werden.
- Wenn ein Untertitel-Signal des ausgewählten Modus als Eingangssignal anliegt, wird der Text nicht angezeigt, auch wenn das Menü [SICHERHEIT] → [TEXTAUSGABE] (► Seite 81) auf [EIN] gesetzt ist.
- Die Untertitel werden nicht angezeigt, wenn der Menübildschirm eingeblendet wird.

[BILD-EINSTELLUNGEN]

Stellen Sie die Projektionsgröße ein.

Beim Wechsel des Seitenverhältnisses eines projizierten Bildes, wird die optimale Bildposition für den eingestellten Bildschirm korrigiert. Wählen Sie die Einstellungen wie für die verwendete Projektionsfläche erforderlich.

- 1) **Drücken Sie ▲▼, um [BILD-EINSTELLUNGEN] auszuwählen.**
- 2) **Drücken Sie die <ENTER>-Taste.**
 - Der Bildschirm [BILD-EINSTELLUNGEN] wird angezeigt.
- 3) **Drücken Sie ▲▼, um [BILDSCHIRMFORMAT] auszuwählen.**
- 4) **Drücken Sie ◀▶, um zur Option [BILDSCHIRMFORMAT] zu wechseln.**
 - Die Einstellung ändert sich mit jedem Tastendruck.

[BILDSCHIRMFORMAT]	Die verfügbaren Optionen zur Auswahl von [BILD-POSITION] werden ausgewählt
[16:10]	Kann nicht festgelegt werden.
[16:9]	Für die vertikale Position können drei Optionen festgelegt werden [MITTE], [HOCH] und [NIEDRIG].
[4:3]	Für die horizontale Position können drei Optionen festgelegt werden [MITTE], [LINKS] und [RECHTS].

- 5) **Drücken Sie ▲▼, um [BILD-POSITION] auszuwählen.**
 - Wenn [BILDSCHIRMFORMAT] auf [16:10] eingestellt ist, kann die [BILD-POSITION] nicht eingestellt werden.
 - Wenn [16:9] oder [4:3] ausgewählt ist, gehen Sie zu Schritt 6).
- 6) **Drücken Sie ◀▶, um die [BILD-POSITION] anzupassen.**
 - Die Einstellung ändert sich mit jedem Tastendruck.

[EINSCHALT LOGO]

Stellen Sie die Logo-Anzeige ein, wenn das Gerät eingeschaltet ist.

- 1) **Drücken Sie ▲▼, um [EINSCHALT LOGO] auszuwählen.**
- 2) **Drücken Sie ◀▶, um die Option zu wechseln.**
 - Die Einstellung ändert sich mit jedem Tastendruck.

[STANDARD LOGO]	Zeigt das Panasonic Logo an.
[LOGO BENUTZER]	Zeigt ein vom Benutzer registriertes Bild an.
[AUS]	Deaktiviert die Startbildanzeige.

Hinweis

- Das Einschalt-Logo wird ca. 30 Sekunden lang angezeigt.
- Um das [LOGO BENUTZER]-Bild zu erstellen und zu registrieren, verwenden Sie „Logo Transfer Software“. Die Software kann von der Website heruntergeladen werden (<https://panasonic.net/cns/projector/>).

[AUTOMATIK MODUS]

Stellt die automatische Ausführung von AUTOMATIK-MODUS ein.

Die Bildschirm-Anzeige-Position oder der Signalpegel können automatisch eingestellt werden, ohne dass hierzu jedes Mal die <AUTO SETUP>-Taste der Fernbedienung gedrückt werden muss, wenn Sie z. B. bei Besprechungen häufig unregistrierte Signale eingeben usw.

- 1) Drücken Sie ▲▼, um [AUTOMATIK MODUS] auszuwählen.
- 2) Drücken Sie ◀▶, um die Option zu wechseln.
 - Die Einstellung ändert sich mit jedem Tastendruck.

[AUTO]	Führt die automatische Konfiguration automatisch aus, wenn während der Projektion von Bildern zu unregistrierten Signalen gewechselt wird.
[TASTE]	Aktiviert die Automatik-Funktion nur, wenn die <AUTO SETUP>-Taste gedrückt wird.

[SIGNALSUCHE]

Wird festgelegt, um die Signalsuchfunktion zu aktivieren/deaktivieren.

Falls die Signalsuchfunktion aktiviert ist, wird der Eingang mit einem Eingangssignal automatisch ausgewählt, wenn das Gerät eingeschaltet wird und die Projektion beginnt. Darüber hinaus, falls kein Signaleingang anliegt, drücken Sie die <AUTO SETUP>-Taste. Diese Funktion erkennt automatisch den Anschluss, an dem Signale eingespeist werden, und wechselt den Anschluss.

- 1) Drücken Sie ▲▼, um [SIGNALSUCHE] auszuwählen.
- 2) Drücken Sie ◀▶, um die Option zu wechseln.
 - Die Einstellung ändert sich mit jedem Tastendruck.

[EIN]	Aktiviert die Erkennungsfunktion der Eingangssignale.
[AUS]	Deaktivierung die Erkennungsfunktion der Eingangssignale.

[HINTERGRUND]

Stellt die Anzeige auf der Projektionsfläche ein, wenn kein Signaleingang vorliegt.

- 1) Drücken Sie ▲▼, um [HINTERGRUND] auszuwählen.
- 2) Drücken Sie ◀▶, um die Option zu wechseln.
 - Die Einstellung ändert sich mit jedem Tastendruck.

[BLAU]	Zeigt den gesamten Projektionsbereich in Blau an.
[SCHWARZ]	Zeigt den gesamten Projektionsbereich in Schwarz an.
[STANDARD LOGO]	Zeigt das Panasonic Logo an.
[LOGO BENUTZER]	Zeigt ein vom Benutzer registriertes Bild an.

Hinweis

- Um das [LOGO BENUTZER]-Bild zu erstellen und zu registrieren, verwenden Sie „Logo Transfer Software“. Die Software kann von der Website heruntergeladen werden (<https://panasonic.net/cns/projector/>).
- Wenn kein Bild für [LOGO BENUTZER] festgelegt wird, wird das projizierte Bild schwarz angezeigt, obwohl [HINTERGRUND] auf [LOGO BENUTZER] eingestellt ist.

[BREITBILD MODUS]

Verwenden Sie diese Funktion, wenn das Bild der Eingangssignale falsch angezeigt wird.

- 1) Drücken Sie ▲▼, um den [BREITBILD MODUS] auszuwählen.
- 2) Drücken Sie ◀▶, um die Option zu wechseln.
 - Die Einstellung ändert sich mit jedem Tastendruck.

[AUTO]	Das Signal wird automatisch analysiert und angezeigt. Stellen Sie normalerweise diesen Modus ein.
[AUS]	Wenn ein 4:3-Signal am Eingang anliegt.
[EIN]	Wenn ein Breitbildsignal am Eingang anliegt.

[SXGA ART]

Diese Funktion wird verwendet, falls nicht das ganze projizierte Bild angezeigt wird, wenn die Auflösung von 1 280 x 1 024 Pixel des SXGA-Signals am Eingang anliegt.

- 1) Drücken Sie ▲▼, um [SXGA ART] auszuwählen.
- 2) Drücken Sie ◀▶, um die Option zu wechseln.
 - Die Einstellung ändert sich mit jedem Tastendruck.

[AUTO]	Das Signal wird automatisch analysiert und angezeigt. Stellen Sie normalerweise diesen Modus ein.
[1280x1024]	Wechselt das Element manuell von [1280x1024] oder [1400x1050], wenn nicht das ganze projizierte Bild angezeigt wird, wenn ein SXGA-Signal am Eingang anliegt.
[1400x1050]	

[VORFÜHRUNGSTIMER]

Stellen Sie die Vorführungstimer-Funktion ein und bedienen Sie sie.

- 1) Drücken Sie ▲▼, um [VORFÜHRUNGSTIMER] auszuwählen.
- 2) Drücken Sie die <ENTER>-Taste.
 - Der Bildschirm [VORFÜHRUNGSTIMER] wird angezeigt.

[MODUS]	Die verstrichene Zeit wechselt zwischen [VORWÄRTSZÄHLER] und [RÜCKWÄRTSZÄHER].
[TIMER]	Stellt die Endzeit des Timers ein, wenn der [RÜCKWÄRTSZÄHER] ausgewählt wurde.
[START] / [STOPP] / [NEUSTART] ^{*1}	Bedient den Timer.
[RESET]	Setzt den Zähler zurück.
[BEENDEN]	Die Vorführungstimer-Funktion wird beendet.

*1 Der Menüpunkt variiert je nach Wiedergabestatus der Präsentation.

Einstellen von [MODUS]

- 1) Drücken Sie ▲▼, um [MODUS] auszuwählen.
- 2) Drücken Sie ◀▶, um die Option zu wechseln.
 - Die Einstellung ändert sich mit jedem Tastendruck.

[VORWÄRTSZÄHLER]	Zeigt die Laufzeit an, seitdem der Zähler gestartet wurde.
[RÜCKWÄRTSZÄHER]	Zeigt die verbleibende Zeit der unter [TIMER] eingestellten Zeit an.

Einstellen des Rückwärtszählers.

- 1) Drücken Sie ▲▼, um [TIMER] auszuwählen.
- 2) Drücken Sie ◀▶, um den Timer einzustellen.
 - Die Zeit kann in 1-Minuten-Schritten von 1 bis 180 Minuten eingestellt werden.
 - Der Standardwert beträgt 10 Minuten.

Hinweis

- [TIMER] ist nur verfügbar, wenn [MODUS] auf [RÜCKWÄRTSZÄHER] eingestellt ist.

Funktionsweise von [VORFÜHRUNGSTIMER]

- 1) Drücken Sie ▲▼, um eine Option auszuwählen.

[START]	Der Zähler wird gestartet.
[STOPP]	Der Zähler wird gestoppt.
[NEUSTART]	Der Zähler wird wieder aufgenommen.
[RESET]	Der Zähler wird zurückgesetzt.

- 2) Drücken Sie die <ENTER>-Taste.
 - Wenn [START] oder [NEUSTART] ausgewählt wurde, wird die verbleibende Zeit oder die verstrichene Zeit unten rechts im projizierten Bild angezeigt.
 - Wenn Sie [STOP] wählen, stoppt die Zählung, und die verbleibende Zeit / verstrichene Zeit wird unten rechts im projizierten Bild angezeigt.

Hinweis

- Sie können auch die VORFÜHRUNGSTIMER-Funktion nutzen, indem Sie die <P-TIMER>-Taste auf der Fernbedienung drücken (➔ Seite 45).
- Wenn die verstrichene Zeit oder die verbleibende Zeit angezeigt wird, wird der Text nicht angezeigt, auch wenn im Menü [SICHERHEIT] → [TEXTAUSGABE] (➔ Seite 81) auf [EIN] eingestellt wurde.
- Die verstrichene Zeit oder die restliche Zeit wird nicht angezeigt, wenn der Menü-Bildschirm angezeigt wird.
- Die Startzeit ist „000:00“, wenn [MODUS] auf [VORWÄRTSZÄHLER] eingestellt ist.
- Wenn [MODUS] auf [RÜCKWÄRTSZÄHER] eingestellt ist, wird als Startzeit der unter [TIMER] festgelegte Wert angezeigt.
- Der Zeitmesser dreht sich im Uhrzeigersinn, wenn [VORWÄRTSZÄHLER] eingestellt ist, und dreht sich gegen den Uhrzeigersinn, wenn [RÜCKWÄRTSZÄHER] eingestellt ist.

Beenden des Vorführungstimers

- 1) Drücken Sie ▲▼, um [VORFÜHRUNGSTIMER] auszuwählen.
- 2) Drücken Sie die <ENTER>-Taste.
 - Der Bildschirm [VORFÜHRUNGSTIMER] wird angezeigt.
- 3) Drücken Sie ▲▼, um [BEENDEN] auszuwählen.
- 4) Drücken Sie die <ENTER>-Taste.

[WEITERE FUNKTIONEN]

Die gleiche Funktion kann ausgeführt werden, indem die Bedienung des Menüs als Alternative für die Taste der Fernbedienung eingesetzt wird.

- 1) Drücken Sie ▲▼, um [WEITERE FUNKTIONEN] auszuwählen.
- 2) Drücken Sie die <ENTER>-Taste.
 - Der Bildschirm für [WEITERE FUNKTIONEN] wird angezeigt.
- 3) Drücken Sie ▲▼, um eine Option auszuwählen.

[AUTOMATIK]	Die Auflösung, die Taktphase und die Bildposition werden automatisch eingestellt, wenn analoge RGB-Signale eingegeben werden, die aus Bitmap-Bildern bestehen, z. B. Computersignale. Nähere Einzelheiten finden Sie unter „Verwenden der Automatik-Funktion“. (➔ Seite 44)
[STANDBILD]	Das projizierte Bild und die Tonwiedergabe werden vorübergehend angehalten, unabhängig von der Wiedergabe der externen Geräte. Um diese Funktion zu deaktivieren, drücken Sie auch die Taste <RETURN> oder <FREEZE> auf der Fernbedienung.
[AV STUMMSCHALTUNG]	Dient zum vorübergehenden Ausschalten der Audio- und Bild-Wiedergabe, wenn der Projektor für einen bestimmten Zeitraum nicht verwendet wird. Um diese Funktion zu deaktivieren, drücken Sie die <RETURN>-Taste oder die <AV MUTE>-Taste auf der Fernbedienung.
[DIGITAL ZOOM]	Vergrößert Bilder und verschiebt die Bild-Zoomposition. Weitere Informationen hierzu finden Sie „Verwenden der Digitalzoom-Funktion über die Menüfunktion“. (➔ Seite 70)

- 4) Drücken Sie die <ENTER>-Taste.

Verwenden der Digitalzoom-Funktion über die Menüfunktion

(Nur für Standbildsignale.)

- 1) Drücken Sie ▲▼, um [DIGITAL ZOOM] auszuwählen.
- 2) Drücken Sie die <ENTER>-Taste.
 - Der Einstellbildschirm [DIGITAL ZOOM] wird angezeigt.
- 3) Drücken Sie ◀▶, um die Vergrößerung anzupassen.

Bedienmenü	Bedienung	Einstellung	Einstellbereich
	Drücken Sie die ▶-Taste.	Erhöht die Vergrößerung.	1,0 bis 3,0
	Drücken Sie die ◀-Taste.	Verringert die Vergrößerung.	

- 4) Drücken Sie die <ENTER>-Taste.
 - Der bewegte Bildschirm wird angezeigt.

5) Drücken Sie ▲▼◀▶, um die Zoomposition zu verschieben.

- Nähere Einzelheiten finden Sie unter „Verwenden der Präsentationstimer-Funktion“. (➔ Seite 45)

Hinweis

- Die Vergrößerung kann von 1,0 fach bis 3,0 fach in Schritten von 0,1 eingestellt werden.
- Die Digitalzoom-Funktion wird beendet, falls das Eingangssignal während eines digitalen Zooms geändert wird.
- Während eines digitalen Zooms ist die Standbildfunktion deaktiviert.
- Die Digitalzoom-Funktion funktioniert möglicherweise für Standbild-basierte Signale nicht korrekt.

Menü [PROJEKTOR EINST.]

Wählen Sie auf dem Menübildschirm [PROJEKTOR EINST.] aus dem Hauptmenü aus und wählen Sie eine Option aus dem Untermenü.

Details zur Funktionsweise des Menü-Bildschirms siehe unter „Navigieren im Menü“ (➔ Seite 49).

[STATUS]

Sie können den Nutzungsstatus des Projektors überprüfen.

1) Drücken Sie ▲▼, um [STATUS] auszuwählen.

2) Drücken Sie die <ENTER>-Taste.

- Der Bildschirm [STATUS] wird angezeigt.

[SIGNAL]	[NAME]	Zeigt den Namen des Eingangssignals an.
	[FREQUENZ]	Zeigt die Scan-Frequenz des Eingangssignals an.
[LAUFZEIT]	[PROJEKTOR]	Zeigt die tatsächliche Gesamtbetriebszeit des Projektors an.
	[LAMPE]	Zeigt die Nutzungsdauer der Lampe an.
[SERIEN NUMMER]	[PROJEKTOR]	Zeigt die Seriennummer des Projektors an.
[VERSION]	[MAIN/SUB]	Zeigt die Haupt-/Unter-Firmwareversion des Projektors an.

Hinweis

- Setzen Sie nach dem Austauschen der Lampeneinheit die Lampenlaufzeit manuell zurück. Andernfalls kann die im Menü [PROJEKTOR EINST.] angezeigte Lampenlaufzeit → [STATUS] → [LAUFZEIT] → [LAMPE] von der tatsächlichen Lampenlaufzeit abweichen. Einzelheiten finden Sie unter „Lampenlaufzeit zurücksetzen“ (➔ Seite 120).
- Details zum Netzwerkstatus finden Sie im Menü [NETZWERK] → [NETZWERK STATUS]. (➔ Seite 88)

[EINGABE-EINSTELLUNG COMP.1]

Ändert die Eingangseinstellung für den <COMPUTER 1 IN>-Anschluss.

1) Drücken Sie ▲▼, um [EINGABE-EINSTELLUNG COMP.1] auszuwählen.

2) Drücken Sie ◀▶, um die Option zu wechseln.

- Die Einstellung ändert sich mit jedem Tastendruck.

[RGB/YPBPR]	Wählen Sie diese Einstellung, wenn RGB-Signale oder YP _B P _R (YC _B C _R)-Signale am Anschluss <COMPUTER 1 IN> anliegen.
[Y/C]	Wählen Sie diese Einstellung, wenn Y/C-Signale am Anschluss <COMPUTER 1 IN> anliegen, indem Sie ein D-SUB - S Video- Konvertierungskabel verwenden (Modellnummer: ET-ADSV).

[COMPUTER2 AUSWAHL]

Ändert den Eingang/Ausgang des <COMPUTER 2 IN/1 OUT>-Anschlusses.

1) Drücken Sie ▲▼, um [COMPUTER2 AUSWAHL] auszuwählen.

2) Drücken Sie ◀▶, um die Option zu wechseln.

- Die Einstellung ändert sich mit jedem Tastendruck.

[COMPUTER2 IN]	Wählen Sie diese Einstellung, wenn RGB-Signale oder YP _B P _R (YC _B C _R)-Signale am Anschluss <COMPUTER 2 IN/1 OUT> anliegen.
[COMPUTER1 OUT]	Wählen Sie diese Einstellung, wenn RGB-Eingangssignale oder YP _B P _R (YC _B C _R)-Eingangssignale am Anschluss <COMPUTER 1 IN> Ausgangssignale vom Anschluss <COMPUTER 2 IN/1 OUT> sind.

Hinweis

- Falls COMPUTER2-Eingang ausgewählt wurde, kann [COMPUTER2 AUSWAHL] nicht festgelegt werden.
- Sie können nicht zu COMPUTER 2-Eingang umschalten, wenn [COMPUTER2 AUSWAHL] auf [COMPUTER1 OUT] festgelegt wurde.

[PROJEKTOR ID]

Der Projektor verfügt über eine Einstellfunktion für die Identifikationsnummer, die bei der Benutzung mehrerer Projektoren nebeneinander verwendet werden kann, um die gleichzeitige oder individuelle Steuerung über eine Fernbedienung zu ermöglichen.

1) Drücken Sie ▲▼, um [PROJEKTOR ID] auszuwählen.

2) Drücken Sie die <ENTER>-Taste.

- Der Bildschirm [PROJEKTOR ID] wird angezeigt.

3) Drücken Sie ▲▼, um eine Projektor-ID auszuwählen.

- Zwischen [ALLE] oder [1] bis [6] auswählen.

[ALLE]	Stellt die Steuerung der Projektoren ohne Angabe einer Identifikationsnummer ein.
[1] - [6]	Wählen Sie diese Option, wenn Sie eine Identifikationsnummer spezifizieren, um einen einzelnen Projektor zu steuern.

4) Drücken Sie zum Einstellen auf <ENTER>.

- Die [PROJEKTOR ID] ist eingestellt.

Hinweis

- Um die Identifikationsnummer für die Einzelsteuerung festzulegen, muss die Identifikationsnummer einer Fernbedienung mit der Identifikationsnummer des Projektors übereinstimmen.
- Wenn die ID-Nummer auf [ALLE] festgelegt ist, kann der Projektor unabhängig von der ID-Nummer der Fernbedienung oder Computer-Steuerung funktionieren.
Wenn mehrere Projektoren, deren Identifikationsnummern auf [ALLE] eingestellt sind, nebeneinander verwendet werden, können sie nicht separat von den Projektoren mit anderen ID-Nummern gesteuert werden.
- Beziehen Sie sich bezüglich der Einstellung der Identifikationsnummer auf der Fernbedienung auf „Einstellen der ID-Nummer auf der Fernbedienung“ (➔ Seite 46).

[START MODUS]

Zur Einstellung des Startverfahren, wenn der Projektor eingeschaltet wird, nachdem das Netzkabel an die Steckdose angeschlossen wurde.

1) Drücken Sie ▲▼, um [START MODUS] auszuwählen.

2) Drücken Sie ◀▶, um die Option zu wechseln.

- Die Einstellung ändert sich mit jedem Tastendruck.

[LETZTE EINST.]	Startet mit dem Status, der eingestellt war, bevor der Netzstecker gezogen wurde oder der Leistungsschalter betätigt wurde.
[STANDBY]	Startet im Bereitschaftsmodus.
[EIN]	Startet sofort die Projektion.

[PROJEKTIONSARTEN]

Stellen Sie die Projektionsart gemäß dem Installationszustand des Projektors ein.

Ändern Sie die Projektionsart, wenn die Bildschirmanzeige umgedreht oder seitenverkehrt ist.

1) Drücken Sie ▲▼, um [PROJEKTIONSARTEN] auszuwählen.

2) Drücken Sie ◀▶, um die Projektionsart zu wechseln.

- Die Einstellung ändert sich mit jedem Tastendruck.

[AUTO]	Die Projektorlage wird durch den eingebauten Winkelsensor erkannt und wird auf [FRONT/TISCH] oder [FRONT/DECKE] umgeschaltet. Bei der Projektion vor dem Bildschirm wird es in der Regel auf [AUTO] festgelegt.
[FRONT/TISCH]	Bei der Installation des Projektors auf dem Tisch usw. vor der Projektionsfläche.
[FRONT/DECKE]	Bei der Installation des Projektors mit der Deckenaufhängevorrichtung (optional) vor der Projektionsfläche.
[RÜCK/TISCH]	Bei der Installation des Projektors auf dem Tisch usw. hinter der Projektionsfläche (mit einer durchscheinenden Projektionsfläche).
[RÜCK/DECKE]	Bei der Installation des Projektors mit der Deckenaufhängevorrichtung (optional) hinter der Projektionsfläche (mit einer durchscheinenden Projektionsfläche).

Hinweis

- Falls die Einstellung auf [AUTO] gesetzt wurde, kann die Front- oder Rückprojektion nicht erkannt werden. Stellen Sie bei der Rückprojektion die [PROJEKTIONSARTEN] auf [RÜCK/TISCH] oder [RÜCK/DECKE].
- Siehe „Neigungswinkel-Sensor“ (➔ Seite 28) für Einzelheiten zum Bereich der Stellungen an, die der eingebaute Neigungswinkelsensor erkennen kann.

[HÖHENLAGE MODUS]

Ändert die Einstellung gemäß der Höhe, in der Sie den Projektor verwenden.

- 1) Drücken Sie ▲▼, um [HÖHENLAGE MODUS] auszuwählen.
- 2) Drücken Sie ◀▶, um die Option zu wechseln.
 - Die Einstellung ändert sich mit jedem Tastendruck.

[AUS]	Wählen Sie diesen bei der Verwendung des Projektors in einer Höhe unter 700 m (2 297').
[HÖHE1]	Wählen Sie dies bei der Verwendung des Projektors in einer Höhe über 700 m (2 297') und unter 1 400 m (4 593').
[HÖHE2]	Wählen Sie dies bei der Verwendung des Projektors in einer Höhe über 1 400 m (4 593') und unter 2 700 m (8 858').

Hinweis

- Setzen Sie dies bei der Verwendung des Projektor in einer Höhe von unter 700 m (2 297') auf [AUS]. Setzen Sie dies auf [HÖHE1] bei der Verwendung des Projektor in einer Höhe von über 700 m (2 297') und unter 1 400 m (4 593'). Setzen Sie dies auf [HÖHE2] bei der Verwendung des Projektor in einer Höhe von über 1 400 m (4 593') und unter 2 700 m (8 858'). Eine Nichtbeachtung kann die Lebensdauer der inneren Teile verkürzen und Funktionsstörungen hervorrufen.
- Verwenden Sie den Projektor nicht in Höhen über 2 700 m (8 858'), sonst wird die Lebensdauer der inneren Bauteile verkürzt und es kann zu Fehlfunktionen kommen.
- Wenn er auf [HÖHE1] oder [HÖHE2] eingestellt ist, steigt die Lüftergeschwindigkeit und das Lüftergeräusch wird lauter.

[LAMPENLEISTUNG]

Schalten Sie die Luminanz der Lampe entsprechend der Betriebsbedingungen des Projektors oder des Zweckes um.

- 1) Drücken Sie ▲▼, um [LAMPENLEISTUNG] auszuwählen.
- 2) Drücken Sie ◀▶, um die Option zu wechseln.
 - Die Einstellung ändert sich mit jedem Tastendruck.

[NORMAL]	Wählen Sie diese Option, wenn eine hohe Luminanz benötigt wird. Die Leuchtintensität ist 100 % und die geschätzte Laufzeit ist ungefähr 10 000 Stunden*1.
[ECO]	Obgleich sich die Luminanz im Gegensatz zu [NORMAL] verringert, wählen Sie dieses Element, um die Helligkeitsreduzierung über die Betriebszeit der Lichtquelle zu unterdrücken. Die Leuchtintensität ist 82 % und die geschätzte Laufzeit ist ungefähr 20 000 Stunden*1.
[LEISE]	Wählen Sie dieses Element aus, um der Bedienung mit weniger Lärm Priorität zu geben. Die Leuchtintensität ist 77 % und die geschätzte Laufzeit ist ungefähr 10 000 Stunden*1.

*1 Diese Zeit ist eine grobe Schätzung für den Fall der Verwendung des Projektors ohne Änderung der Einstellung von [LAMPENLEISTUNG] und variiert je nach individuellen Unterschieden und Nutzungsbedingungen.

[ECO MANAGEMENT]

Diese Funktion optimiert die Lampenleistung entsprechend dem Betriebsstatus und verringert den Stromverbrauch.

- 1) Drücken Sie ▲▼, um [ECO MANAGEMENT] auszuwählen.
- 2) Drücken Sie die <ENTER>-Taste.
 - Der Bildschirm [ECO MANAGEMENT] wird angezeigt.
- 3) Drücken Sie ▲▼, um eine Option auszuwählen.

Einstellung von [ENERGIESPARMODUS] in Schritt 3)

Legen Sie fest, ob die [SIGNALERKENNUNG] und [AV STUMMERKENNUNG] aktiviert oder deaktiviert werden sollen.

Hinweis

- [ENERGIESPARMODUS] kann nicht eingestellt werden, wenn die [LAMPENLEISTUNG] auf [ECO] oder [LEISE] eingestellt ist.
- 1) Drücken Sie ◀▶, um zu [ENERGIESPARMODUS] zu wechseln.

[EIN]	Aktiviert den Energiesparmodus.
[AUS]	Deaktiviert den Energiesparmodus.

- Fahren Sie mit Schritt 2) fort, wenn [EIN] ausgewählt ist.
- 2) Drücken Sie ▲▼, um eine Option auszuwählen.

[SIGNALERKENNUNG]	Senkt die Lampenleistung, wenn kein Signal eingeht.
[AV STUMMSCHALTUNG]	Senkt die Lampenleistung im AV-Stummschaltungs-Modus.

3) Drücken Sie ◀▶, um die Option zu wechseln.

- Die Einstellung ändert sich mit jedem Tastendruck.

[EIN]	Aktiviert die obige Einstellung.
[AUS]	Deaktiviert die obige Einstellung.

Hinweis

- Die Lampenleistung kann in den folgenden Fällen nicht automatisch reduziert werden:
 - Wenn die Einstellung der Lampe oder die Einstellung der [LAMPENLEISTUNG] gerade abgeschlossen wurde usw.
- Wenn der [ENERGIESPARMODUS] auf [AUS] gesetzt ist, sind [SIGNALERKENNUNG] und [AV STUMMERKENNUNG] nicht verfügbar.
- Wenn [LAMPENLEISTUNG] auf [ECO] oder [LEISE] eingestellt ist, sind die Einstellungen von [SIGNALERKENNUNG] und [AV STUMMSCHALTUNG] nicht verfügbar.

Einstellung von [AUTOMAT. LAMPENABSCHALTUNG] in Schritt 3)

Stellen Sie die Funktion wie folgt ein, wenn kein Signaleingang vorliegt.

1) Drücken Sie ▲▼, um [AUTOMAT. LAMPENABSCHALTUNG] auszuwählen.

2) Drücken Sie ◀▶, um die Option zu wechseln.

- Die Einstellung ändert sich mit jedem Tastendruck.

[HERUNTERFAHREN]	Der Rückwärtszähler wird nach 30 Sekunden ohne Bedienung und Eingangssignal angezeigt. Die Projektionslampe schaltet sich aus und kühlt sich ab, wenn die in [TIMER] eingestellte Zeit erreicht ist, und der Projektor geht in den Standby-Status.
[AUS]	Lampenabschaltung ist ausgeschaltet.
[BEREITSCHAFT]	Der Rückwärtszähler wird nach 30 Sekunden ohne Bedienung und Eingangssignal angezeigt. Die Projektionslampe schaltet sich aus und geht in den Standby-Status, nachdem sie abgekühlt ist, wenn die in [TIMER] eingestellte Zeit erreicht ist. Die Projektionslampe schaltet sich erneut ein und geht in den Projektionsmodus, wenn im Standby-Modus wieder ein Eingangssignal anliegt oder eine Taste gedrückt wird.

Einstellung von [TIMER]

Sie können mit der Lampenabschaltfunktion die Zeit einstellen, bis sich die Lampe ausschaltet. Die Funktion erlaubt einen Zeitraum von 5 bis 120 Minuten in Schritten von 5 Minuten.

1) Drücken Sie ▲▼, um [TIMER] auszuwählen.

2) Drücken Sie ◀▶, um den Timer einzustellen.

- Die Zeit ändert sich mit jeder Betätigung der Taste.

Einstellung von [BEREITSCHAFTS MODUS] in Schritt 3)

Stellt die Betriebsart für Standby ein.

1) Drücken Sie ▲▼, um [BEREITSCHAFTS MODUS] auszuwählen.

2) Drücken Sie ◀▶, um die Option zu wechseln.

- Die Einstellung ändert sich mit jedem Tastendruck.

[NORMAL]	Wählen Sie diese Option, um die Netzwerk-Funktion oder die Funktion für serielle Kommunikation im Standby-Modus zu verwenden.
[NETZWERK]	Wählen Sie diese Option, um den Stromverbrauch im Standby-Modus zu reduzieren und um den Projektor über das kabelgebundene LAN oder die serielle Kommunikationsfunktion mithilfe der Wake-on-LAN-Funktion zu bedienen.
[ECO]	Wählen Sie diese Option, um den Stromverbrauch im Bereitschafts Modus zu verringern.

Hinweis

- Wenn der [BEREITSCHAFTS MODUS] auf [ECO] gesetzt ist, können Sie im Bereitschafts-Modus des Projektors keine Netzwerkfunktionen verwenden. Einige RS-232C-Protokollbefehle können dann ebenfalls nicht verwendet werden.
- Wenn [ECO] oder [NETZWERK] eingestellt ist, dauert es nach dem Einschalten möglicherweise 10 Sekunden länger, bis der Projektor mit der Projektion beginnt, als bei der Einstellung [NORMAL].
- Ist der [BEREITSCHAFTS MODUS] auf [ECO] oder [NETZWERK] eingestellt, ist der Energieverbrauch niedriger als bei einer Einstellung auf [NORMAL].
- Wenn [BEREITSCHAFTS MODUS] auf [NETZWERK] eingestellt ist, ist selbst im Standby-Status die serielle Kommunikation innerhalb von etwa 75 Sekunden nach Ablauf von 15 Sekunden nach Erhalt des Wake-on-LAN-Befehls verfügbar. Darüber hinaus wird die Netzwerksteuerung innerhalb von etwa 60 Sekunden nach Ablauf von 30 Sekunden nach Erhalt des Wake-on-LAN-Befehls verfügbar. Wenn ein Netzsteuerungsbefehl während der Zeit, in der die Netzsteuerung verfügbar ist, empfangen wird, kann die Netzsteuerung innerhalb von etwa 60 Sekunden nach Empfang des letzten Befehls fortgesetzt werden.

- Die Einstellung des [BEREITSCHAFTS MODUS] kehrt nicht zum Auslieferungszustand zurück, auch wenn das Menü [PROJEKTOR EINST.] → [AUSLIEFERUNGSZUSTAND] ausgeführt wird (➔ Seite 79).

[EMULATION]

Wenn der Projektor von einem Computer aus über den Anschluss <SERIAL IN> gesteuert wird, stellen Sie die Verwendung der Steuerungsbefehle auf einem vorher gekauften Panasonic-Projektor ein. So kann die Steuerungssoftware eines vorhandenen Panasonic-Projektors geerbt und verwendet werden.

- 1) Drücken Sie ▲▼, um [EMULATION] auszuwählen.
- 2) Drücken Sie die <ENTER>-Taste.
 - Der Bildschirm [EMULATION] wird angezeigt.
- 3) Drücken Sie ▲▼, um eine Option auszuwählen.

[AUS]	Verwendet keine vorhandenen Steuerungsbefehl für den Projektor.
[D3500]	Serie D3500
[D4000]	Serie D4000
[SERIE D/W5k]	Serie D5700, Serie DW5100, Serie D5600, Serie DW5000, Serie D5500
[SERIE D/W/Z6k]	MZ670-Serie, DZ870-Serie, DW830-Serie, DX100-Serie, DZ780-Serie, DW750-Serie, DX820-Serie, DZ770-Serie, DW740-Serie, DX810-Serie, DZ680-Serie, DW640-Serie, DX610-Serie, DW730-Serie, DX800-Serie, DZ6710-Serie, DZ6700-Serie, DW6300-Serie, D6000-Serie, D5000-Serie, DZ570-Serie, DW530-Serie, DX500-Serie, RZ970-Serie, RW930-Serie, RX110-Serie, RZ770-Serie, RZ660-Serie, RW730-Serie, RW620-Serie, RZ670-Serie, RW630-Serie, RZ575-Serie, RZ570-Serie
[SERIE L730]	Serie L730, Serie L720, Serie L520
[SERIE L780]	Serie L780, Serie L750
[SERIE L735]	Serie L735
[SERIE L785]	Serie L785
[SERIE F/W]	Serie FW430, Serie FX400, Serie FW300, Serie F300, Serie F200, Serie FW100, Serie F100
[LZ370]	Serie LZ370
[SERIE LB/W]	Serie LB3, Serie LB2, Serie LB1, Serie ST10, Serie LB90, Serie LW80NT, Serie LB80, Serie LB78, Serie LB75
[SERIE VX500]	Serie VW435N, Serie VW440, Serie VW430, Serie VX505N, Serie VX510, Serie VX500, Serie VW330, Serie VX400NT, Serie VX400, Serie VX41
[SERIE EZ570]	Serie EZ570, Serie EW630, Serie EW530, Serie EX600, Serie EX500
[VW431D]	Serie VW431D

- 4) Drücken Sie die <ENTER>-Taste.

[FUNKTIONSTASTEN MENÜ]

Die zugewiesene Funktion der <FUNCTION>-Taste auf der Fernbedienung wird angezeigt. Sie können auch die zugewiesene Einstellung deaktivieren.

Deaktivieren der zugewiesenen Funktion der <FUNCTION>-Taste

- 1) Drücken Sie ▲▼, um [FUNKTIONSTASTEN MENÜ] auszuwählen.
- 2) Drücken Sie die <ENTER>-Taste.
 - Der Bildschirm [FUNKTIONSTASTEN MENÜ] wird angezeigt.
- 3) Drücken Sie die <ENTER>-Taste.
- 4) Wenn die Bestätigungsmeldung angezeigt wird, wählen Sie [JA], und drücken Sie die <ENTER>-Taste.

Hinweis

- Sie können die zugewiesenen Einstellungen auch durch die Anzeige des Bildschirm-Menüs deaktivieren, indem Sie den Menüpunkt, den Sie löschen möchten, anzeigen (Hauptmenü, Untermenü oder Detail-Menüs), und dann die <FUNCTION>-Taste für mindestens 3 Sekunden drücken.

[AUDIO EINSTELLUNG]

Sie können detailliertere Einstellungen für Audio durchführen.

Anpassen der Lautstärke

- 1) Drücken Sie ▲▼, um [AUDIO EINSTELLUNG] auszuwählen.
- 2) Drücken Sie die <ENTER>-Taste.
 - Der Bildschirm für [AUDIO EINSTELLUNG] wird angezeigt.
- 3) Drücken Sie ▲▼, um [LAUTSTÄRKE] auszuwählen.
- 4) Drücken Sie ◀▶, um den Pegel einzustellen.

Bedienung	Einstellung	Bereich
Drücken Sie die ▶-Taste.	Erhöht die Lautstärke.	0 bis 63
Drücken Sie die ◀-Taste.	Verringert die Lautstärke.	

Einstellen der Symmetrie

- 1) Drücken Sie ▲▼, um [AUDIO EINSTELLUNG] auszuwählen.
- 2) Drücken Sie die <ENTER>-Taste.
 - Der Bildschirm für [AUDIO EINSTELLUNG] wird angezeigt.
- 3) Drücken Sie ▲▼, um [SYMMETRIE] auszuwählen.
- 4) Drücken Sie ◀▶, um den Pegel einzustellen.

Bedienung	Einstellung	Bereich
Drücken Sie die ▶-Taste.	Erhöht die Lautstärke des rechten Kanals.	L16 - R16
Drücken Sie die ◀-Taste.	Erhöht die Lautstärke des linken Kanals.	

Einstellen der Stummschaltung

- 1) Drücken Sie ▲▼, um [AUDIO EINSTELLUNG] auszuwählen.
- 2) Drücken Sie die <ENTER>-Taste.
 - Der Bildschirm für [AUDIO EINSTELLUNG] wird angezeigt.
- 3) Drücken Sie ▲▼, um die [STUMM] auszuwählen.
- 4) Drücken Sie ◀▶, um die Option zu wechseln.

[AUS]	Audio-Ausgabe.
[EIN]	Schaltet die Lautstärke vorübergehend stumm.

Einstellen des Audio-Ausgangs im Bereitschafts-Modus

- 1) Drücken Sie ▲▼, um [AUDIO EINSTELLUNG] auszuwählen.
- 2) Drücken Sie die <ENTER>-Taste.
 - Der Bildschirm für [AUDIO EINSTELLUNG] wird angezeigt.
- 3) Drücken Sie ▲▼, um [IM STANDBY MODUS] auszuwählen.
- 4) Drücken Sie ◀▶, um die Option zu wechseln.
 - Die Einstellung ändert sich mit jedem Tastendruck.

[AUS]	Deaktiviert Audio-Ausgang im Bereitschaftsmodus.
[EIN]	Ermöglicht Audio-Ausgang im Bereitschafts-Modus. Drücken Sie jetzt die <VOL+ / VOL->-Tasten auf der Fernbedienung oder auf dem Bedienfeld, um die Lautstärke anzupassen.

Hinweis

- Wenn [ECO MANAGEMENT] → [BEREITSCHAFTS MODUS] auf [ECO] oder [NETZWERK] eingestellt ist (➔ Seite 75), wird auch, wenn [IM STANDBY MODUS] deaktiviert ist, kein Audioton ausgegeben.
- Wenn der Strom abgeschaltet wird, wenn die digitalen Eingangssignale im [IM STANDBY MODUS] auf [EIN] eingestellt sind, kann der Audioton unterbrochen werden, wenn der Projektor in den Standby-Modus wechselt.

Einstellen der Audio-Eingangsauswahl

Wählen Sie den Audio-Eingangsanschluss für jedes Eingangssignal.

- 1) Drücken Sie ▲▼, um [AUDIO EINSTELLUNG] auszuwählen.
- 2) Drücken Sie die <ENTER>-Taste.
 - Der Bildschirm für [AUDIO EINSTELLUNG] wird angezeigt.
- 3) Drücken Sie ▲▼, um eine neue Option unter [AUDIO-EIN WAHL] auszuwählen.

[COMPUTER1]	Stellt den Audio-Ausgang ein, wenn der COMPUTER1-Eingang gewählt ist.
[COMPUTER2]	Stellt den Audio-Ausgang ein, wenn der COMPUTER2-Eingang gewählt ist.
[VIDEO]	Stellt den Audio-Ausgang ein, wenn der VIDEO-Eingang gewählt ist.
[HDMI1]	Stellt den Audio-Ausgang ein, wenn der HDMI1-Eingang gewählt ist.
[HDMI2]	Stellt den Audio-Ausgang ein, wenn der HDMI2-Eingang gewählt ist.
[NETWORK]	Stellt den Audio-Ausgang ein, wenn der NETWORK-Eingang gewählt ist.
[MEMORY VIEWER]	Stellt den Audio-Ausgang ein, wenn der MEMORY VIEWER-Eingang gewählt ist.

- 4) Drücken Sie ◀▶, um die Option zu wechseln.
 - Die Unter-Option ändert sich mit jeder Betätigung der Taste.

[COMPUTER1]	Unter [AUDIO IN 1] und [AUDIO IN 2] auswählen.
[COMPUTER2]	Unter [AUDIO IN 1] und [AUDIO IN 2] auswählen.
[VIDEO]	Unter [AUDIO IN 1] und [AUDIO IN 2] auswählen.
[HDMI1]	Wählen Sie ein Element von [HDMI1 AUDIO IN], [AUDIO IN 1] oder [AUDIO IN 2] aus.
[HDMI2]	Wählen Sie ein Element von [HDMI2 AUDIO IN], [AUDIO IN 1] oder [AUDIO IN 2] aus.
[NETWORK]	Wählen Sie ein Element von [NETWORK AUDIO IN], [AUDIO IN 1] oder [AUDIO IN 2].
[MEMORY VIEWER]	Unter [AUDIO IN 1] und [AUDIO IN 2] auswählen.

[TESTBILD]

Zeigt das im Projektor integrierte Testbild an.

Die Einstellungen von Position, Größe und anderen Faktoren werden in den Testbildern nicht berücksichtigt. Achten Sie darauf, das Eingangssignal anzuzeigen, bevor Sie verschiedene Einstellungen durchführen.

- 1) Drücken Sie ▲▼, um [TESTBILD] auszuwählen.
- 2) Drücken Sie die <ENTER>-Taste.
 - Das Testbild wird zusammen mit der Anleitung für [TESTBILD-WAHL] angezeigt.
- 3) Drücken Sie ◀▶, um das Testbild zu wechseln.
 - Das Testbild ändert sich mit jedem Tastendruck.
 - Wenn Sie die <MENU>-Taste oder die <RETURN>-Taste drücken, wird das Testbild beendet und das Untermenü [PROJEKTOR EINST.] wird wieder angezeigt.

Alles Weiß	Wählen Sie ein Testbild aus, wodurch das Ausführen verschiedener Einstellungen erleichtert wird.
Farbbalken (vertikal)	
Farbbalken (horizontal)	
Weißes Kreuz auf schwarzem Hintergrund	
Schwarzes Kreuz auf weißem Hintergrund	
Hintergrund Gitter	

Hinweis

- Die Grundeinstellung ist Alles weiss. Der Startbildschirm ist Gitter, wenn Sie dies der <FUNCTION>-Taste zugewiesen haben.

[ZÄHLUHR FILTER]

Prüft die Nutzungszeit des Luftfilters und legt den Reinigungszyklus des Luftfilters fest. Außerdem kann die Luftfilterbetriebszeit zurückgesetzt werden.

- 1) Drücken Sie ▲▼, um [ZÄHLUHR FILTER] auszuwählen.
- 2) Drücken Sie die <ENTER>-Taste.
 - Der Bildschirm für [ZÄHLUHR FILTER] wird angezeigt.

[ZÄHLUHR FILTER]	Anzeige der Luftfilterbetriebszeit.
[TIMER]	Legt den Reinigungszyklus für den Luftfilter fest.
[RESET ZÄHLUHR FILTER]	Setzt die Luftfilterbetriebszeit zurück.

Einstellung von [TIMER]

Wenn Sie den Luftfilter regelmäßig reinigen/austauschen möchten, legen Sie dessen Zykluszeit fest. Wenn die Luftfilterbetriebszeit die eingestellte Zeit erreicht hat, wird auf dem Bildschirm eine Meldung „ZÄHLUHR FILTER hat die festgelegte Zeitdauer erreicht“ angezeigt und Sie werden aufgefordert, den Luftfilter zu reinigen.

- 1) Drücken Sie ▲▼, um [ZÄHLUHR FILTER] auszuwählen.
- 2) Drücken Sie die <ENTER>-Taste.
 - Der Bildschirm für [ZÄHLUHR FILTER] wird angezeigt.
- 3) Drücken Sie ▲▼, um [TIMER] auszuwählen.
- 4) Drücken Sie ◀▶, um die Option zu wechseln.
 - Die Einstellung ändert sich mit jedem Tastendruck.
[200 H] → [300 H] → [AUS] → [100 H] → [200 H] →...

Einstellen von [RESET ZÄHLUHR FILTER]

Setzt die Filterbetriebszeit zurück.

- 1) Drücken Sie ▲▼, um [ZÄHLUHR FILTER] auszuwählen.
- 2) Drücken Sie die <ENTER>-Taste.
 - Der Bildschirm für [ZÄHLUHR FILTER] wird angezeigt.
- 3) Drücken Sie ▲▼, um [RESET ZÄHLUHR FILTER] auszuwählen.
- 4) Drücken Sie die <ENTER>-Taste.
- 5) Wenn der Bestätigungsbildschirm angezeigt wird, drücken Sie ▲▼, um [JA] auszuwählen, und drücken Sie dann die <ENTER>-Taste.
 - Die Anzeige der [ZÄHLUHR FILTER] wechselt auf „0H“.

[AUSLIEFERUNGSZUSTAND]

Setzt die verschiedenen Einstellwerte auf ihre Werkseinstellungen zurück.

- 1) Drücken Sie ▲▼, um [AUSLIEFERUNGSZUSTAND] auszuwählen.
- 2) Drücken Sie die <ENTER>-Taste.
 - Der Bildschirm [AUSLIEFERUNGSZUSTAND] wird angezeigt.
- 3) Wenn die Bestätigung angezeigt wird, drücken Sie ▲▼, um [JA] auszuwählen, und drücken Sie dann die <ENTER>-Taste.
 - Der Bildschirm [INITIALISIERUNG LÄUFT] wird angezeigt und dann der Bildschirm [AUSSCHALTEN].
- 4) Drücken Sie die <ENTER>-Taste.
 - Die Bedienung der anderen Schaltflächen ist deaktiviert.
 - Der Bildschirm für Werkseinstellung (Anzeigesprache) wird beim nächsten Einschalten des Projektors angezeigt.

Hinweis

- Der Projektor wechselt in den Bereitschaftsmodus, um die Einstellungswerte wiederzugeben, wenn.
- Wenn [AUSLIEFERUNGSZUSTAND] ausgeführt wird, können [BEREITSCHAFTS MODUS], [EMULATION], [ZÄHLUHR FILTER] und die Einstellwerte von [NETZWERK] nicht auf die Werkseinstellungen zurückgesetzt werden. Details zur Initialisierung von [NETZWERK] finden Sie unter [NETZWERK] → [INITIALISIE] (➔ Seite 88).

Menü [SICHERHEIT]

Wählen Sie auf dem Menübildschirm [SICHERHEIT] aus dem Hauptmenü aus und wählen Sie eine Option aus dem Untermenü.

Details zur Funktionsweise des Menü-Bildschirms siehe unter „Navigieren im Menü“ (➔ Seite 49).

- Wenn der Projektor zum ersten Mal verwendet wird
Erstes Passwort: 1111

Achtung

- Wenn Sie das Menü [Sicherheit] auswählen und die <ENTER>-Taste drücken, wird die Eingabe eines Passwortes erforderlich. Geben Sie das voreingestellte Passwort ein, und setzen Sie dann die Bedienoperationen des Menüs [SICHERHEIT] fort.
- Wenn das Passwort zuvor geändert wurde, geben Sie das geänderte Passwort ein, und drücken Sie die <ENTER>-Taste.

Hinweis

- Das eingegebene Passwort wird mit der Markierung „*“ auf dem Bildschirm angezeigt.
- Eine Fehlermeldung wird auf dem Bildschirm angezeigt, wenn das eingegebene Passwort falsch ist. Geben Sie das richtige Passwort erneut ein.

[PASSWORT]

Der Bildschirm [PASSWORT] wird angezeigt, wenn das Gerät eingeschaltet wird, wenn [AUSLIEFERUNGSZUSTAND] oder [INITIALISIE] im Menü [NETZWERK] ausgeführt wird. Wenn das eingegebene Passwort falsch ist, wird die Bedienung bis auf die Bereitschaftsmodus-Taste <ϕ/|> auf dem Bedienfeld oder auf der Fernbedienung eingeschränkt.

- 1) Drücken Sie ▲▼, um [PASSWORT] auszuwählen.
- 2) Drücken Sie ◀▶, um die Option zu wechseln.
 - Die Einstellung ändert sich mit jedem Tastendruck.

[AUS]	Deaktiviert die Eingabe des Sicherheitskennwortes.
[EIN]	Aktiviert die Eingabe des Sicherheitskennwortes.

Hinweis

- Als Werkseinstellung ist die Einstellung [PASSWORT] auf [AUS] voreingestellt.
- Die Eingabe des Sicherheitspassworts beim Einschalten der Stromversorgung wird nicht aktiviert, bis die Stromversorgung ausgeschaltet wird und der Netzstecker in die Netzsteckdose gesteckt wird und die Einstellung auf [EIN] festgelegt wird. Falls das eingegebene Passwort falsch ist, wird die Bedienung auf die Ein-/Ausschalttaste <ϕ/|> beschränkt.

[PASSWORT ÄNDERN]

Ändert das Sicherheitskennwort.

- 1) Drücken Sie ▲▼, um [PASSWORT ÄNDERN] auszuwählen.
- 2) Drücken Sie die <ENTER>-Taste.
 - Der Bildschirm [NEW] wird angezeigt.
- 3) Drücken Sie die ◀▶-Tasten und <ENTER>, um das neue Passwort einzugeben.
 - Es muss ein 4-stelliges Passwort eingegeben werden.
- 4) Drücken Sie ▲▼ um [JA] auszuwählen, und drücken Sie die <ENTER>-Taste.
 - Der Bildschirm [BESTÄTIGEN] wird angezeigt.
- 5) Geben Sie das Passwort zur Bestätigung erneut ein.
- 6) Drücken Sie ▲▼ um [JA] auszuwählen, und drücken Sie die <ENTER>-Taste.

Hinweis

- Das eingegebene Passwort wird mit der Markierung „*“ auf dem Bildschirm angezeigt.
- Ändern Sie das Passwort regelmäßig; wählen Sie ein Passwort, das sich nicht leicht erraten lässt.

[TEXTAUSGABE]

Legt die Sicherheitsmeldung (Text) über das Projektionsbild.

- 1) Drücken Sie ▲▼, um [TEXTAUSGABE] auszuwählen.
- 2) Drücken Sie ◀▶, um die Option zu wechseln.
 - Die Einstellung ändert sich mit jedem Tastendruck.

[AUS]	Deaktiviert die Textausgabe.
[EIN]	Aktiviert die Textausgabe.

[TEXTWECHSEL]

Registriert oder ändert den angezeigten Text, falls [TEXTAUSGABE] auf [EIN] gesetzt ist.

- 1) Drücken Sie ▲▼, um [TEXTWECHSEL] auszuwählen.
- 2) Drücken Sie die <ENTER>-Taste.
 - Der Bildschirm für [TEXTWECHSEL] wird angezeigt.
- 3) Drücken Sie ▲▼◀▶, um den Text auszuwählen, und drücken Sie die <ENTER>-Taste, um den Text einzugeben.
- 4) Drücken Sie ▲▼◀▶, um [JA] auszuwählen, und drücken Sie dann die <ENTER>-Taste.
 - Der Text wird geändert.
 - Bis zu 22 Zeichen können eingegeben werden.

[MENU-SPERRE]

Rufen Sie das Menü mit der <MENU>-Taste auf und stellen Sie ein, ob die Bedienvorgänge des Menüs aktiviert werden oder nicht.

- 1) Drücken Sie ▲▼, um [MENU-SPERRE] auszuwählen.
- 2) Drücken Sie ◀▶, um die Option zu wechseln.
 - Die Einstellung ändert sich mit jedem Tastendruck.

[AUS]	Aktiviert die Menübedienungen.
[EIN]	Deaktiviert die Menübedienungen.

Hinweis

- Wenn das eingegebene Passwort nach der Einstellung von [MENU-SPERRE] auf [EIN] falsch ist, kann die <MENU>-Taste nicht betätigt werden.
- Die werksseitige Standardeinstellung oder die Einstellung nach Ausführung des Menüs [PROJEKTOR EINST.] → [AUSLIEFERUNGSZUSTAND] ist auf [AUS] eingestellt. Falls notwendig, stellen Sie es auf [EIN].
- Wenn [MENU-SPERRE] auf [EIN] festgelegt ist, wird der Bildschirm [MENU-PASSWORT] angezeigt, wenn Sie auf die <MENU>-Taste drücken. Nach der Eingabe des festgelegten Menü-Passworts ist die Menübedienung aktiviert. In diesem Fall bleibt die Menübedienung aktiviert, bis der Projektor in den Standby-Modus wechselt.

[MENU-PASSWORT]

Ändern des Passwortes für die Menüsperrung.

- 1) Drücken Sie ▲▼, um [MENU-PASSWORT] auszuwählen.
- 2) Drücken Sie die <ENTER>-Taste.
 - Der Bildschirm [MENU-PASSWORT] wird angezeigt.
- 3) Drücken Sie ▲▼◀▶, um den Text auszuwählen, und drücken Sie die <ENTER>-Taste, um den Text einzugeben.
 - Bis zu 16 Zeichen können eingegeben werden.
- 4) Drücken Sie ▲▼◀▶, um [JA] auszuwählen, und drücken Sie dann die <ENTER>-Taste.
 - Wählen Sie zum Abbrechen [NEIN].

Achtung

- Das erste Passwort zum Zeitpunkt des Kaufes oder nach dem Ausführen des Menüs [PROJEKTOR EINST.] → [AUSLIEFERUNGSZUSTAND] lautet „AAAA“.
- Legen Sie regelmäßig ein neues Passwort fest, das schwer zu erraten ist.
- Wenden Sie sich zur Initialisierung Ihres Passworts an Ihren Händler.

[BEDIENELEMENT EINST.]

Aktivieren/deaktivieren Sie die Tastenbedienung auf dem Bedienfeld und der Fernbedienung.

1) Drücken Sie ▲▼, um [BEDIENELEMENT EINST.] auszuwählen.

2) Drücken Sie die <ENTER>-Taste.

- Der Bildschirm [BEDIENELEMENT EINST.] wird angezeigt.

3) Drücken Sie ▲▼, um eine Option unter [BEDIENFELD] und [FERNBEDIENUNG] auszuwählen.

[BEDIENFELD]	Sie können die Einschränkung der Steuerung vom Bedienungsfeld aus einstellen.
[FERNBEDIENUNG]	Sie können die Einschränkung der Steuerung von der Fernbedienung aus einstellen.

4) Drücken Sie ◀▶, um zwischen [AKTIV] und [INAKTIV] zu wechseln.

- Sie können die Bedienungsbeschränkung über das Bedienfeld oder die Fernbedienung einstellen.

[ENABLE]	Aktiviert die Tastenbedienung.
[INAKTIV]	Deaktiviert die Tastenbedienung.

- Ein Bestätigungsbildschirm wird angezeigt, wenn Sie [AKTIV] zu [INAKTIV] ändern, fahren Sie mit Schritt 5) fort.

5) Drücken Sie ▲▼, um [JA] auszuwählen, und drücken Sie dann die <ENTER>-Taste.

Hinweis

- Wenn eine Tastenbedienung ausgeführt wird, wenn das Gerät auf [INAKTIV] eingestellt ist, wird der Bildschirm [PASSWORT] angezeigt durchgeführt. Um die Operationen fortzusetzen, geben Sie das Sicherheitspasswort ein.
- Der Bildschirm für [PASSWORT] wird ausgeblendet, wenn innerhalb von ca. 10 Sekunden keine Bedienung erfolgt.
- Wenn die Optionen von [BEDIENFELD] und [FERNBEDIENUNG] auf [INAKTIV] gesetzt sind, kann der Projektor nicht ausgeschaltet werden (Bereitschaftsmodus kann nicht gestartet werden).
- Selbst wenn Sie die Tastenbedienungen für die Fernbedienung deaktivieren, ist die Bedienung der Tasten <ID ALL> und <ID SET> der Fernbedienung aktiviert und somit möglich.

Menü [NETZWERK]

Wählen Sie auf dem Menübildschirm [NETZWERK] aus dem Hauptmenü aus und wählen Sie eine Option aus dem Untermenü.

Details zur Funktionsweise des Menü-Bildschirms siehe unter „Navigieren im Menü“ (➔ Seite 49).

Hinweis

- Das On-Screen-Menü (Bildschirmmenü) des Projektors enthält nicht die Netzwerkeinstellung für das kabellose WLAN-Netzwerk. Wenn das WLAN-Modul (Modell-Nr.: AJ-WM50 / ET-WML100) des optionalen Zubehörs an den Projektor angeschlossen wird, stellen Sie das kabellose WLAN-Netzwerk ein, indem Sie über einen Computer auf den Projektor zugreifen. Weitere Einzelheiten finden Sie unter „Web-Steuerungsfunktion“ → „[Network config]-Seite“ → „Wireless LAN“ (➔ Seite 103).

[KABEL-NETZWERK]

Führt die Verbindungseinstellung zur Nutzung des Kabel-Netzwerks aus.

- Drücken Sie ▲▼, um [KABEL-NETZWERK] auszuwählen.
- Drücken Sie die <ENTER>-Taste.
 - Der Bildschirm [EINSTELLUNGEN KABEL] wird angezeigt.
- Drücken Sie ▲▼, um eine Option auszuwählen, und ändern Sie die Einstellungen gemäß den Anweisungen.

[DHCP]	[AUS]	Wird eingestellt, wenn im Netzwerk kein DHCP-Server vorhanden ist, mit dem der Projektor verbunden ist und wenn die IP-Adresse festgelegt werden muss.
	[EIN]	Wird eingestellt, wenn ein DHCP-Server im Netzwerk vorhanden ist, mit dem der Projektor verbunden ist und wenn die IP-Adresse automatisch erfasst wird.
[IP ADRESSE]	Geben Sie die IP-Adresse ein, wenn [DHCP] auf [AUS] eingestellt ist.	
[SUBNET-MASKE]	Geben Sie die Subnet-Maske ein, wenn [DHCP] auf [AUS] eingestellt ist.	
[STANDARDGATEWAY]	Geben Sie die Standardgateway-Adresse ein, wenn [DHCP] auf [AUS] eingestellt ist.	
[DNS1]	Geben Sie den bevorzugten DNS-Server ein, wenn [DHCP] auf [AUS] eingestellt ist.	
[DNS2]	Geben Sie den alternativen DNS-Server ein, wenn [DHCP] auf [AUS] eingestellt ist.	

- Drücken Sie ▲▼, um [SPEICHERN] auszuwählen, und drücken Sie dann die <ENTER>-Taste.
 - Der Bestätigungsbildschirm wird angezeigt.
 - Drücken Sie ▲▼, um [JA] auszuwählen, und drücken Sie die <ENTER>-Taste.
- **Standardeinstellungen für Kabel-LAN-Netzwerk**
- Die folgenden Einstellungen werden vor dem Projektorversand im Werk eingestellt.

[DHCP]	AUS
[IP ADRESSE]	192.168.10.100
[SUBNET-MASKE]	255.255.255.0
[STANDARDGATEWAY]	192.168.10.1
[DNS1]/[DNS2]	KEINE

Hinweis

- Wenn Sie einen DHCP-Server verwenden, überzeugen Sie sich, dass der DHCP-Server funktioniert.
- Weitere Informationen über die Einstellung jedes einzelnen Elements erhalten Sie bei Ihrem Netzwerkadministrator.
- Ein Kabel-Netzwerk und ein kabelloses WLAN-Netzwerk können nicht innerhalb des gleichen Segments verwendet werden.

[PROJEKTORNAME]

Ändern Sie den Namen nach Bedarf, falls der Projektor in einer Anwendungs-Software identifiziert werden muss.

- Drücken Sie ▲▼, um [PROJEKTORNAME] auszuwählen.
- Drücken Sie die <ENTER>-Taste.
 - Der Bildschirm [PROJEKTORNAME ÄNDERN] wird angezeigt.
- Wählen Sie über die ▲▼◀▶-Tasten die Buchstaben aus und drücken Sie auf <ENTER>, um die Projektorbezeichnung einzugeben.

- Bis zu 8 Zeichen können eingegeben werden.
 - Wählen Sie [LÖSCHEN], um alle eingegebenen Zeichen zu löschen, oder wählen Sie [LÖSCHE], um einen Buchstaben zu löschen.
 - Die <DEFAULT>-Taste auf der Fernbedienung kann auch zum Löschen eines Buchstabens verwendet werden.
- 4) **Wählen Sie mit den ▲▼-Tasten [JA] aus, und drücken Sie anschließend auf <ENTER>.**
- Wenn die Änderung des Namens abgebrochen werden soll, wählen Sie [NEIN], und drücken Sie die <ENTER>-Taste.

Hinweis

- Die werksseitige Standardeinstellung des Projektornamens ist „Namexxxx“. xxxx ist ein fester Wert, der jedem Projektor zugewiesen wird.

[ADMINISTRATORKONTO]

Legen Sie den Benutzernamen und das Passwort für das Administratorkonto fest.

- 1) **Drücken Sie ▲▼, um [ADMINISTRATORKONTO] auszuwählen.**
- 2) **Drücken Sie die <ENTER>-Taste.**
 - Der Bildschirm für [ADMINISTRATORKONTO] wird angezeigt.

Eingabe des Benutzernamens

- 1) **Drücken Sie ▲▼, um [NAME] auszuwählen, und drücken Sie dann die <ENTER>-Taste.**
 - Der Bildschirm für [NAME] wird angezeigt.
 - Der Standardbenutzername ist „dispadmin“.
- 2) **Wählen Sie über die ▲▼◀▶-Tasten die Buchstaben aus und drücken Sie auf <ENTER>, um den Benutzernamen einzugeben.**
 - Bis zu 16 Zeichen können eingegeben werden.
 - Wählen Sie [LÖSCHEN], um alle eingegebenen Zeichen zu löschen, oder wählen Sie [LÖSCHE], um einen Buchstaben zu löschen.
 - Die <DEFAULT>-Taste auf der Fernbedienung kann auch zum Löschen eines Buchstabens verwendet werden.
- 3) **Wählen Sie mit den ▲▼◀▶-Tasten [JA] aus, und drücken Sie anschließend auf <ENTER>.**
 - Wenn die Änderung des Namens abgebrochen werden soll, wählen Sie [NEIN], und drücken Sie die <ENTER>-Taste.

Einstellung des Passworts

- 1) **Drücken Sie ▲▼, um [PASSWORT] auszuwählen, und drücken Sie dann die <ENTER>-Taste.**
 - Der Bildschirm [PASSWORT] wird angezeigt.
- 2) **Wählen Sie über die ▲▼◀▶-Tasten die Buchstaben aus und drücken Sie auf <ENTER>, um das Passwort einzugeben.**
 - Bis zu 16 Zeichen können eingegeben werden.
 - Wählen Sie [LÖSCHEN], um alle eingegebenen Zeichen zu löschen, oder wählen Sie [LÖSCHE], um einen Buchstaben zu löschen.
 - Die <DEFAULT>-Taste auf der Fernbedienung kann auch zum Löschen eines Buchstabens verwendet werden.
- 3) **Wählen Sie mit den ▲▼◀▶-Tasten [JA] aus, und drücken Sie anschließend auf <ENTER>.**
 - Wenn die Passworteingabe abgebrochen werden soll, wählen Sie [NEIN], und drücken Sie die <ENTER>-Taste.
- 4) **Drücken Sie ▲▼, um [PASSWORT BESTÄTIGEN] auszuwählen, und drücken Sie die <ENTER>-Taste.**
 - Geben Sie das Passwort erneut ein.
- 5) **Drücken Sie ▲▼, um [SPEICHERN] auszuwählen, und drücken Sie dann die <ENTER>-Taste.**

Achtung

- Legen Sie zuerst das Passwort für [ADMINISTRATORKONTO] fest (► Seiten 38, 84), bevor Sie die Netzwerkfunktion verwenden. Andernfalls können Sie die Websteuerungsfunktion oder die Kommunikationssteuerung über ein LAN (einschließlich der Panasonic-Anwendungssoftware) nicht verwenden.

Hinweis

- Wenn das Passwort des Administratorkontos nicht festgelegt wurde, sind das Menü [PJLink-PASSWORT] und das Menü [NETZWERKSTEUERUNG] deaktiviert.
- Wenn der [NAME] oder das [PASSWORT] festgelegt wurde, müssen Sie zuerst den aktuellen Benutzernamen und das Passwort unter [AKTUELL] eingeben, bevor Sie den neuen Benutzernamen oder das Passwort festlegen.
- Der Benutzername und das Passwort des Administratorkontos können auch auf der Webseite [Set up passwords] festgelegt werden (➔ Seite 97).

[NETZWERKSICHERHEIT]

Nehmen Sie Einstellungen vor, um den Projektor vor externen Angriffen über das LAN und unbefugter Nutzung zu schützen.

Für die Einstellung des Menüs [NETZWERKSICHERHEIT] muss das Passwort für das Administratorkonto (➔ Seite 84) festgelegt werden.

[BEFEHLSSCHUTZ]

Nehmen Sie Einstellungen für die Verbindungsauthentifizierung vor, wenn Sie die Netzwerksteuerfunktion verwenden.

- 1) Drücken Sie ▲▼, um [NETZWERKSICHERHEIT] auszuwählen.
- 2) Drücken Sie die Taste <ENTER>.
 - Der Bildschirm [NETZWERKSICHERHEIT] wird angezeigt.
- 3) Drücken Sie ◀▶, um die Einstellung [BEFEHLSSCHUTZ] zu ändern.

[AKTIV]	Verbindung mit dem Projektor im geschützten Modus. Der Benutzername und das Passwort des Administratorkontos sind für die Verbindungsauthentifizierung erforderlich.
[INAKTIV]	Verbindung mit dem Projektor im ungeschützten Modus. Die Verbindungsauthentifizierung wird nicht durchgeführt.

- Der Bestätigungsbildschirm wird angezeigt, sobald die Einstellung geändert wird.
- 4) Drücken Sie zur Auswahl von [JA] auf ▲▼, und drücken Sie die Taste <ENTER>.
 - Der Bildschirm [BEFEHLSSCHUTZ] wird angezeigt.
 - 5) Drücken Sie ▲▼, um [PASSWORT] auszuwählen, und drücken Sie dann die Taste <ENTER>.
 - Der Bildschirm [PASSWORT] wird angezeigt.
 - 6) Drücken Sie ▲▼◀▶, um ein Zeichen auszuwählen, und drücken Sie dann die Taste <ENTER>.
 - Geben Sie das Passwort des Administratorkontos ein.
 - 7) Drücken Sie nach der Eingabe des Passworts zum Auswählen von [JA] auf ▲▼◀▶, und drücken Sie die Taste <ENTER>.
 - Der Bildschirm [BEFEHLSSCHUTZ] wird angezeigt.
 - 8) Drücken Sie zur Auswahl von [JA] auf ▲▼◀▶, und drücken Sie die Taste <ENTER>.

Hinweis

- Wenn [BEFEHLSSCHUTZ] auf [INAKTIV] eingestellt ist, wird keine Verbindungsauthentifizierung durchgeführt, wodurch die Verbindung anfällig für Bedrohungen aus dem Netzwerk macht. Seien Sie sich der Risiken bewusst, bevor Sie Einstellungen vornehmen.
- Einzelheiten zur Verwendung der Netzwerksteuerfunktion finden Sie unter „Steuerbefehle über LAN“. (➔ Seite 127)

[PJLink-PASSWORT]

Legen Sie das PJLink Steuerung fest.

- 1) Drücken Sie ▲▼, um das [PJLink-PASSWORT] auszuwählen.
- 2) Drücken Sie die <ENTER>-Taste.
 - Der Bildschirm [PJLink-PASSWORT] wird angezeigt.
 - Das werksseitige Standardpasswort ist leer.
 - Um die Verwendung des leeren Passworts fortzusetzen, fahren Sie mit Schritt 5) fort.
 - Um ein neues Passwort festzulegen, fahren Sie mit Schritt 3) fort.
- 3) Drücken Sie ▲▼, um unter [NEU] die Option [PASSWORT] zu wählen, um das neue Passwort einzugeben.
 - Bis zu 32 Zeichen können eingegeben werden.

- Wählen Sie [LÖSCHEN], um alle eingegebenen Zeichen zu löschen, oder wählen Sie [LÖSCHE], um einen Buchstaben zu löschen.
 - Die <DEFAULT>-Taste auf der Fernbedienung kann auch zum Löschen eines Buchstabens verwendet werden.
- 4) Drücken Sie ▲▼, um [PASSWORT BESTÄTIGEN] zu wählen, um das neue Passwort zur Bestätigung erneut einzugeben.
 - 5) Drücken Sie ▲▼, um [SPEICHERN] auszuwählen, und drücken Sie dann die <ENTER>-Taste.

Hinweis

- Das Menü [PJLink-PASSWORT] ist deaktiviert, wenn das Passwort des [ADMINISTRATORKONTOS] nicht festgelegt wurde.
- Das PJLink-Passwort kann auch durch Zugriff von der Webseite festgelegt werden (➔ Seite 109).

[NETZWERKSTEUERUNG]

Stellen Sie das Steuerungsverfahren für das Netzwerk ein.

- 1) Drücken Sie ▲▼, um [NETZWERKSTEUERUNG] auszuwählen.
- 2) Drücken Sie die <ENTER>-Taste.
 - Der Bildschirm [NETZWERKSTEUERUNG] wird angezeigt.
- 3) Drücken Sie ▲▼, um eine Option auszuwählen, und drücken Sie ◀▶, um die Einstellungen zu ändern.

[WEB STEUERUNG]	Diese Funktion ist auf [EIN] gesetzt, um das Gerät mit dem Webbrowser steuern zu können.
[PJLink STEUERUNG]	Diese Funktion ist auf [EIN] gesetzt, um das Gerät mit dem PJLink-Protokoll steuern zu können.
[PJLink-BENACHRICHTIGUNG]	Für die Verwendung der PJLink-Benachrichtigungsfunktion ist dies auf [EIN] gesetzt. <ul style="list-style-type: none"> • Der Bildschirm [PJLink-BENACHRICHTIGUNG] wird angezeigt, wenn dies auf [EIN] gesetzt ist und die <ENTER>-Taste gedrückt wird. Legen Sie die IP-Adresse des Computers fest, um den Status des Projektors unter [BENACHR.-IP ADRESSE 1], [BENACHR.-IP ADRESSE 2] zu melden.
[NETZWERKSTEUERUNG]	Stellen Sie [EIN] ein, um mit dem Steuerungsbefehlsformat des Anschlusses <SERIAL IN> zu steuern. Siehe „Steuerungsbefehle via LAN“ (➔ Seite 127).
[NETZWERK PORT]	Stellen Sie die Port-Nummer ein, die für die Befehlssteuerung verwendet wird.
[Crestron Connected(TM)]	Diese Funktion ist auf [EIN] gesetzt, um das Gerät mit Crestron Connected von Crestron Electronics, Inc. steuern zu können.
[AMX D.D.]	Diese Funktion ist auf [EIN] gesetzt, um das Gerät mit der Fernbedienung von AMX Corporation steuern zu können. Wird diese Funktion auf [EIN] gestellt, wird die Erkennung über die „AMX-Geräteerkennung“ aktiviert. Für weitere Informationen besuchen Sie die Website der AMX Corporation. URL http://www.amx.com/

- 4) Drücken Sie ▲▼, um [SPEICHERN] auszuwählen, und drücken Sie dann die <ENTER>-Taste.
- 5) Wenn der Bestätigungsbildschirm angezeigt wird, drücken Sie ▲▼, um [JA] auszuwählen, und drücken Sie dann die <ENTER>-Taste.

Hinweis

- Das Menü [NETZWERKSTEUERUNG] ist deaktiviert, wenn das Passwort für [ADMINISTRATORKONTO] nicht festgelegt wurde.

[MEMORY VIEWER]

Einstellung der Bedienungen der Memory Viewer-Funktion.

Hinweis

- Das Menü [MEMORY VIEWER] kann nur aufgerufen werden, wenn der Eingang MEMORY VIEWER ausgewählt ist.
- Weitere Einzelheiten zur Funktion MEMORY VIEWER finden Sie unter „Memory Viewer-Funktion“ (➔ Seite 90).

[BILDWECHSEL EINSTELLEN]

Startet die Diashow. Weitere Einzelheiten über die Diashow siehe „Diashow ausführen“ (➔ Seite 91).

[DIA-ÜBERGANGSEFFKT]

Stellt den Übergangseffekte beim Umschalten Dia-Wiedergabe ein.

- 1) Drücken Sie ▲▼, um [DIA-ÜBERGANGSEFFKT] auszuwählen.
- 2) Drücken Sie ◀▶, um die Option zu wechseln.
 - Die Einstellung ändert sich mit jedem Tastendruck.

[BILD NACH RECHTS]	Die Bilder wechseln von links nach rechts.
[BILD NACH UNTEN]	Die Bilder wechseln von oben nach unten.

- 3) Drücken Sie ▲▼, um [ANWENDEN] auszuwählen.
- 4) Drücken Sie die <ENTER>-Taste.
 - Die Einstellung wird wirksam.

[SORTIER REIEHFOLGE]

Legt die Reihenfolge der Bilder fest, wie sie in der Diashow gezeigt werden.

- 1) Drücken Sie ▲▼, um [SORTIER REIEHFOLGE] auszuwählen.
- 2) Drücken Sie ◀▶, um die Option zu wechseln.
 - Die Einstellung ändert sich mit jedem Tastendruck.

[ORDNEN NACH NAME]	Zeigt die Dateien oder Ordner in aufsteigender Reihenfolge ihrer Namen.
[ORDNEN NACH ZEIT]	Zeigt die Dateien oder Ordner in der Reihenfolge ihrer Änderung von Datum und Uhrzeit.
[ORDNEN NACH GRÖßE]	Zeigt die Dateien oder Ordner in absteigender Reihenfolge ihrer Datengröße.
[ORDNEN NACH UMFANG]	Zeigt die Dateien oder Ordner in aufsteigender Reihenfolge ihrer Erweiterungen an.

- 3) Drücken Sie ▲▼, um [ANWENDEN] auszuwählen.
- 4) Drücken Sie die <ENTER>-Taste.
 - Die Einstellung wird wirksam.

[ROTIEREN]

Stellt die Drehrichtung der Bilder ein.

- 1) Drücken Sie ▲▼, um [ROTIEREN] auszuwählen.
- 2) Drücken Sie ◀▶, um die Option zu wechseln.
 - Die Einstellung ändert sich mit jedem Tastendruck.

[NICHT ROTIEREN]	Die Drehung ist deaktiviert.
[90 GRAD]	Dreht 90 Grad im Uhrzeigersinn .
[180 GRAD]	Dreht 180 Grad im Uhrzeigersinn .
[270 GRAD]	Dreht 270 Grad im Uhrzeigersinn (90 Grad gegen den Uhrzeigersinn).

- 3) Drücken Sie ▲▼, um [ANWENDEN] auszuwählen.
- 4) Drücken Sie die <ENTER>-Taste.
 - Die Einstellung wird wirksam.

[BESTER TREFFER]

Legt fest, ob das Bild auf die Projektionsfläche passt.

- 1) Drücken Sie ▲▼, um [BESTER TREFFER] auszuwählen.
- 2) Drücken Sie ◀▶, um die Option zu wechseln.
 - Die Einstellung ändert sich mit jedem Tastendruck.

[AUS]	Zeigt das Bild in Originalgröße.
[EIN]	Zeigt das Bild gemäß dem Bildschirm, der im Menü [ANZEIGE-OPTION] → [BILD-EINSTELLUNGEN] festgelegt wurde.

- 3) Drücken Sie ▲▼, um [ANWENDEN] auszuwählen.

4) Drücken Sie die <ENTER>-Taste.

- Die Einstellung wird wirksam.

[WIEDERHOLEN]

Legt fest, ob die Diashow in einer Schleife läuft.

1) Drücken Sie ▲▼, um [WIEDERHOLEN] auszuwählen.

2) Drücken Sie ◀▶, um die Option zu wechseln.

- Die Einstellung ändert sich mit jedem Tastendruck.

[AUS]	Nach Wiedergeben der letzten Datei wird die Diashow beendet und das Gerät kehrt in die Miniaturbildanzeige zurück.
[EIN]	Die Vorführung der ersten Datei erfolgt erneut, nachdem die letzte Datei vorgeführt wurde.

3) Drücken Sie ▲▼, um [ANWENDEN] auszuwählen.

4) Drücken Sie die <ENTER>-Taste.

- Die Einstellung wird wirksam.

[NETZWERK STATUS]

Zeigt den aktuellen Status des Projektornetzwerks an.

1) Drücken Sie ▲▼, um [NETZWERK STATUS] auszuwählen.

2) Drücken Sie die <ENTER>-Taste.

- Der Bildschirm [NETZWERK STATUS] wird angezeigt.
- Drücken Sie ▲▼, um zwischen den Bildschirmen umzuschalten (1/2 [KABEL-NETZWERK] → 2/2 [KABELLOSES NETZWERK] / [Presenter Light]).

[KABEL-NETZWERK]	[DHCP]	Zeigt den Nutzungsstatus des DHCP-Servers an.
	[IP ADRESSE]	Zeigt die IP-Adresse an.
	[SUBNET-MASKE]	Zeigt die Subnet-Maske an.
	[STANDARDGATEWAY]	Zeigt den Standardgateway an.
	[DNS1]	Zeigt die Adresse des primären DNS-Servers an.
	[DNS2]	Zeigt die Adresse des sekundären DNS-Servers an.
	[MAC ADRESSE]	Zeigt die MAC-Adresse des drahtgebundenen LAN an.
[KABELLOSES NETZWERK]	[SSID] ^{*1}	Zeigt die Zeichenfolge der SSID an.
	[IP ADRESSE] ^{*1}	Zeigt die IP-Adresse an.
[Presenter Light]	[LOGIN PASSWORD]	Zeigt das verwendete Login-Passwort für Presenter Light an.

*1 Die [SSID]/[IP ADDRESS] vom [KABELLOSEN NETZWERK] wird angezeigt, wenn das WLAN-Modul (Modell-Nr.: AJ-WM50 / ET-WML100) angeschlossen ist.

Hinweis

- Es gibt keine Netzwerkeinstellung für WLAN im Projektormenü (Menü-Bildschirm). Wenn Sie das optionale WLAN-Modul (Modell-Nr.: AJ-WM50 / ET-WML100) anschließen, haben Sie über den Computer Zugriff auf den Projektor für die WLAN-Einstellung. Weitere Einzelheiten finden Sie unter „Web-Steuerungsfunktion“ → „[Network config]-Seite“ → „Wireless LAN“ (➔ Seite 103).

[INITIALISIE]

Diese Funktion wird verwendet, um mehrere Einstellwerte von [NETZWERK] auf die Werkseinstellungen zurückzusetzen.

1) Drücken Sie die ▲▼-Taste, um [INITIALISIE] auszuwählen.

2) Drücken Sie die <ENTER>-Taste.

- Der Bildschirm [INITIALISIEREN] wird angezeigt.

3) Drücken Sie ▲▼, um [JA] auszuwählen, und drücken Sie dann die <ENTER>-Taste.

Hinweis

- Wenn das Menü [SICHERHEIT] → [PASSWORT] auf [EIN] gesetzt ist, wird der Bildschirm [PASSWORT] angezeigt, wenn [INITIALISIE] gewählt ist und die <ENTER>-Taste gedrückt wird. Geben Sie das Sicherheitspasswort für den Projektor ein und fahren Sie anschließend mit der Bedienung fort.
- Wenn der Projektor nach der Ausführung von [INITIALISIE] aus- und eingeschaltet wird, erscheint der Einstellungsbildschirm [ADMINISTRATORKONTO]. (➔ Seite 38)

Kapitel 5 Bedienung der Funktionen

Dieses Kapitel beschreibt die Bedienungsverfahren einiger Funktionen.

Projektion mit MEMORY VIEWER-Eingabe

Durch die Memory Viewer-Funktion ist es möglich, die auf einem USB-Speicher gespeicherten Standbilder zu projizieren.

Dateien, die mit der Memory Viewer-Funktion wiedergegeben werden können

Die Memory Viewer-Funktion unterstützt die folgenden Bilddateien.

	Erweiterung	Format	Beschreibung
Bild	jpg/jpeg	Baseline-Coding 24 Bit Progressive RGB 24 Bit	Auflösung: 8 x 8 bis 10 000 x 10 000 Auflösung: 8 x 8 bis 1 280 x 800
	bmp	Palettenbasierend 1, 4, 8 Bit, RGB 24, 32 Bit	Die maximale Auflösung: 1 280 x 800
	png	True Color 24 Bit/48 Bit	Die maximale Auflösung: 1 280 x 800
	gif	Palettenbasierend 1, 4, 8 Bit	Palette - 24 Bit Farbenraum; Die maximale Auflösung: 1 280 x 800
	tif / tiff	—	Die maximale Auflösung: 1 280 x 800

Hinweis

- Die wiedergebbare Dateigröße ist maximal 2 GB.
- Die Gesamtanzahl von Ordnern/Dateien, die auf dem Projektor erkannt werden können, beträgt maximal 1 000.
- Durch DRM (Digital Rights Management) geschützte Dateien können nicht wiedergegeben werden.
- Es ist möglicherweise nicht möglich, eine Datei abzuspielen, auch wenn die Datei in einem unterstützten Format aufgezeichnet wurde.

Vorsichtsmaßnahmen bei der Verwendung von USB-Speichern

Bitte beachten Sie die Folgenden.

- Bewahren Sie den USB-Speicher und dessen Schutzkappe außer Reichweite von Kindern auf. Bei Verschlucken besteht Erstickungsgefahr!
- Entwickelt sich Rauch oder ein seltsamer Geruch, entfernen Sie den USB-Speicher vom Projektor und wenden Sie sich an Ihren Händler.
- Vermeiden Sie jeglichen Kontakt zwischen dem USB-Speicher und Wasser, Öl und/oder Chemikalien. Dies kann Kurzschlüsse oder Feuer auslösen.
- Stecken Sie keine Fremdkörper oder Metallgegenstände in den USB-Anschluss. Dies kann zum Verlust oder Beschädigung der Daten führen.
- Trennen Sie den USB-Speicher nicht vom Projektor, während Daten vom USB-Speicher gelesen werden. Dies kann zum Verlust oder Beschädigung der Daten führen.
- Den USB-Speicher nicht an einem Ort mit hoher Feuchtigkeit oder Staub stehen lassen.
- Den USB-Speicher nicht an einem Ort stehen lassen, an dem statische Elektrizität vorliegt oder elektromagnetische Strahlung erzeugt wird.

Hinweis

- Es ist mit handelsüblichen USB-Speichern kompatibel.
- Es kann nicht in einem anderen Format als den mit FAT16 und FAT32 formatierten verwendet werden.

Anschließen des USB-Speichers

- 1) Stecken Sie den USB-Speicher fest in den Anschluss <USB A (VIEWER/WIRELESS/DC OUT)>.

Achtung

- Achten Sie auf die Anschlussrichtung, um zu vermeiden, dass der Anschluss beschädigt wird, wenn Sie den USB-Speicher einstecken.
- Schließen Sie den USB-Speicher direkt am Anschluss <USB A (VIEWER/WIRELESS/DC OUT)> des Projektors an. Verwenden Sie kein USB-Verlängerungskabel oder USB-Hub.

Entfernen des USB-Speichers

- 1) Stellen Sie sicher, dass die Anzeige am USB-Speicher nicht blinkt, und ziehen Sie ihn dann heraus.

Achtung

- Bitte beachten Sie folgende Punkte beim Entfernen des USB-Speichers.
 - Falls die Anzeige des USB-Speichers, der am Projektor angeschlossen ist, blinkt, bedeutet das, dass der Projektor vom USB-Speicher liest. Ziehen Sie niemals den USB-Speicher aus dem USB-Anschluss des Projektors heraus, während diese Anzeige blinkt.
 - Bei Verwendung eines USB-Speicher, der nicht über eine Anzeigefunktion verfügt, können Sie nicht überprüfen, ob der Projektor auf den USB-Speicher zugreift. Nehmen Sie ihn bitte deshalb nur dann aus dem Projektor heraus, nachdem die Memory Viewer-Funktion geschlossen oder der Projektor selbst ausgeschaltet wurde.

- Schließen Sie den USB-Speicher nicht innerhalb kurzer Zeit an und entfernen ihn gleich wieder. Warten Sie nach dem Anschließen mindestens 5 Sekunden, bevor Sie den USB-Speicher wieder entfernen. Warten Sie auch nach dem Entfernen mindestens 5 Sekunden, bevor Sie den USB-Speicher wieder anschließen. Es dauert etwa 5 Sekunden, bis der Projektor den USB-Speicher erkennt.

Anzeige des Bildschirms Memory Viewer

- 1) **Drücken Sie die <MEMORY VIEWER/NETWORK>-Taste auf der Fernbedienung, um die Eingangsquelle auf MEMORY VIEWER umzuschalten.**
 - Drücken Sie auf dem Bedienfeld die <INPUT>-Taste und wählen Sie in der Eingabeführung die Eingangsquelle aus.
- 2) **Stecken Sie den USB-Speicher fest in den Anschluss <USB A (VIEWER/WIRELESS/DC OUT)>.**
 - Der Standby-Bildschirm „Bitte RC ENTER drücken“ wird angezeigt, während das Symbol des USB-Speichergeräts unten links im Bildschirm angezeigt wird.
- 3) **Drücken Sie die <ENTER>-Taste auf der Fernbedienung.**
 - Das Stammverzeichnis des USB-Speichers wird in Miniaturansicht auf dem Bildschirm angezeigt.

Bild-Wiedergabe

- 1) **Drücken Sie ▲▼◀▶ auf der Fernbedienung, um eine Datei auszuwählen, die Sie auf dem Memory Viewer-Bildschirm abspielen wollen.**
- 2) **Drücken Sie die <ENTER>-Taste auf der Fernbedienung.**
 - Die Datei wird auf dem ganzen Bildschirm angezeigt.
- 3) **Drücken Sie ▶, um zum nächsten Bild zu wechseln. Drücken Sie ◀, um zum vorherigen Bild zurückzukehren.**
- 4) **Drücken Sie die <ENTER>-Taste auf der Fernbedienung.**
 - Kehrt zum Miniaturansichts-Fenster zurück.

Hinweis

- Wenn die Anzahl der aufgenommenen Pixel unter 1 280 x 800 liegt, wird das Bild vergrößert, wobei das Seitenverhältnis beibehalten wird.
- Wenn die Anzahl der aufgenommenen Pixel über 1 280 x 800 liegt, wird das Bild verkleinert, wobei das Seitenverhältnis beibehalten wird.
- Wenn die Anzahl der aufgenommenen Pixel gleich 1 280 x 800 ist, wird das Bild weder vergrößert noch verkleinert, so dass die Bildqualität nicht leidet.

Diashow ausführen

Alle Standbilder im selben Ordner werden, entsprechend der Einstellung im Menü [NETZWERK] → [MEMORY VIEWER], ununterbrochen wiedergegeben.

- 1) **Drücken Sie ▲▼◀▶ auf der Fernbedienung, um eine Datei auszuwählen.**
- 2) **Drücken Sie die <MENU>-Taste und wählen Sie [NETZWERK] → [MEMORY VIEWER] → [BILDWECHSEL EINSTELLEN].**
- 3) **Drücken Sie die <ENTER>-Taste auf der Fernbedienung.**
 - Die Diashow beginnt.
 - Drücken Sie die <ENTER>-Taste, um zum Bildschirm der Miniaturansicht zurückzukehren.

Hinweis

- Wenn Sie die <MENU>-Taste während der Bildschirmpräsentation drücken, wird das Bild angehalten und ein Menü wird angezeigt. Die Wiedergabe wird fortgesetzt, wenn das Menü ausgeblendet wird.

Ausschalten des Memory Viewers

- 1) **Drücken Sie ▲▼◀▶, um das Miniaturbild  auszuwählen, das in der linken oberen Ecke angezeigt wird.**
- 2) **Drücken Sie die <ENTER>-Taste auf der Fernbedienung.**
 - Sie kehren zum Standby-Bildschirm „Bitte drücken Sie ENTER auf der Fernbedienung“ zurück. Abhängig von der Länge des Dateipfads kann es sein, dass Sie Schritt 1) und Schritt 2) wiederholen müssen, um zum Standby-Bildschirm zurückzukehren.

Hinweis

- Sie können die Memory Viewer-Funktion verlassen, indem Sie zu einem anderen Eingang außer MEMORY VIEWER wechseln.

Projektion mit NETWORK-Eingang

Mit der Panasonic-Anwendung kann das von einem über LAN angeschlossenen Gerät gesendete Bild als projiziertes Bild angezeigt werden.

Das WLAN-Modul (Modell-Nr.: AJ-WM50 / ET-WML100) aus dem optionalen Zubehör ist erforderlich, wenn Sie die Netzwerkfunktion über ein WLAN nutzen wollen.

Anwendung, die verwendet werden kann

Folgende Bildübertragungs-Anwendungssoftware kann für die NETWORK-Eingabe verwendet werden.

- Presenter Light (für Windows)
- Wireless Projector für iOS/Wireless Projector für Android

Hinweis

- Ausführliche Informationen zur Bildübertragungs-Anwendungssoftware „Presenter Light“ und „Wireless Projector“ finden Sie auf der Website: <https://panasonic.net/cns/projector/>.

Anschluss des Geräts

- 1) **Die <MEMORY VIEWER/NETWORK>-Taste drücken, um den Eingang auf NETWORK umzuschalten.**
 - Jedes Mal, wenn die <MEMORY VIEWER/NETWORK>-Taste gedrückt wird, wechselt der Eingang zwischen MEMORY VIEWER und NETWORK.
 - Der Standby-Bildschirm wird angezeigt, sobald der Eingang auf NETWORK umgeschaltet wird.
- 2) **Verbinden Sie das Gerät mit der gestarteten Anwendungssoftware für die Bildübertragung mit dem Projektor.**
 - Das durch die Betätigung des Geräts an den Projektor gesendete Bild wird als projiziertes Bild angezeigt.

Hinweis

- Einzelheiten zur Verbindungsmethode mit dem Projektor mithilfe der Anwendungssoftware finden Sie in der Bedienungsanleitung der jeweiligen Anwendungssoftware.
- Details zum Ruhebildschirm für den NETWORK-Eingang finden Sie unter „Verbindung über das kabellose WLAN-Netzwerk“ (➔ Seite 94).

Verbindung mit dem Gerät beenden

- 1) **Trennvorgang auf der Geräteseite durchführen.**
 - Nachdem das Gerät getrennt wurde, wird der Standby-Bildschirm angezeigt.

Hinweis

- Es kann einige Zeit dauern, bis der Standby-Bildschirm angezeigt wird, wenn die Verbindung durch Ausschalten des Geräts usw. zwangsweise beendet wird, ohne einen entsprechenden Trennvorgang durchzuführen.

Netzwerkverbindung

Dieser Projektor verfügt über eine Netzwerkfunktion, die bei Verbinden mit einem Computer Folgendes ermöglicht. Das WLAN-Modul (Modell-Nr.: AJ-WM50 / ET-WML100) aus dem optionalen Zubehör ist erforderlich, wenn Sie die Netzwerkfunktion über ein WLAN nutzen wollen.

- **Web-Steuerung**

Durch Zugriff auf den Projektor von einem Computer können Sie Einstellungen, Anpassung, Statusanzeigen usw. des Projektors durchführen. Einzelheiten finden Sie unter „Websteuerungsfunktion“ (➔ Seite 97).

- **Multi Monitoring & Control Software**

Die „Multi Monitoring & Control Software“ ist eine Software-Anwendung zum Überwachen und Steuern mehrerer an ein LAN angeschlossener Anzeigegeräte (Projektor oder Flachbildschirm).

Die Plug-in-Software „Frühwarn-Software“, die den Status der Anzeigegeräte und ihrer Peripheriegeräte in einem Intranet überwacht und bei Störungen dieser Geräte eine Meldung ausgibt sowie Anzeichen möglicher Störungen erkennt, kann ebenfalls verwendet werden.

Für weitere Einzelheiten besuchen Sie bitte folgende Website (<https://panasonic.net/cns/projector/>).

- **Bildübertragungssoftware**

Mithilfe der Panasonic Bildübertragungssoftware kann ein von einem Gerät gesendetes Bild als projiziertes Bild angezeigt werden.

Einzelheiten über die Verwendung der mit Windows-Computern kompatiblen Bildübertragungssoftware „Presenter Light“ finden Sie in den Bedienanweisungen der Software „Presenter Light“. Die Software „Presenter Light“ kann durch Zugriff auf den Projektor über einen Webbrowser heruntergeladen werden. Einzelheiten finden Sie unter „Über Presenter Light“ (➔ Seite 96). Die Anwendungssoftware und die Bedienungsanweisungen können von unserer Website heruntergeladen werden (<https://panasonic.net/cns/projector/>).

Details zur Bildübertragungssoftware „Wireless Projector“, die mit iPad/iPhone/iPod Touch und Android-Geräten kompatibel ist, finden Sie auf der Website (<https://panasonic.net/cns/projector/>).

- **PJLink**

Mithilfe des PJLink-Protokolls können Sie von einem Computer Abfragen zu Vorgängen oder dem Status des Projektors senden. Siehe „Verwendung des PJLink-Protokolls“ (➔ Seite 125) für nähere Einzelheiten.

- **Befehlssteuerung**

Bedienung oder Statusabfrage des Projektors können von einem Computer unter Verwendung der Steuerungsbefehle durchgeführt werden. Einzelheiten finden Sie unter „Steuerbefehle über LAN“ (➔ Seite 127).

Achtung

- Legen Sie zuerst das Passwort für [ADMINISTRATORAKONTO] fest (➔ Seiten 38, 84), bevor Sie die Netzwerkfunktion verwenden. Andernfalls können Sie die Websteuerungsfunktion oder die Kommunikationssteuerung über ein LAN (einschließlich der Panasonic-Anwendungssoftware) nicht verwenden.

Verbindung mit drahtgebundenem LAN

Verbindungsbeispiel

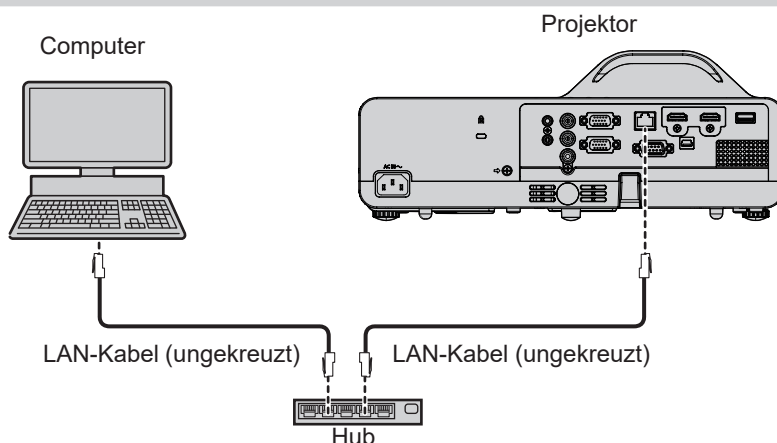

Achtung

- Wenn ein Netzkabel direkt an den Projektor angeschlossen wird, darf die Netzwerkverbindung nicht im Freien hergestellt werden.

Hinweis

- Ein Netzkabel ist erforderlich, um die Kabel-Netzwerk-Funktion nutzen zu können.
- Benutzen Sie ein gerades oder gekreuztes LAN-Kabel, das CAT5 oder höher kompatibel ist. Falls Sie nach Konfiguration des Systems Fragen zur Verwendung von einem geraden/gekreuzten oder beiden Kabeln haben, wenden Sie sich bitte an Ihren Netzwerkadministrator. Bei diesem Projektor wird der Kabeltyp (gerade/gekreuzt) automatisch identifiziert.
- Verwenden Sie ein LAN-Kabel mit einer Länge von 100 Metern (328'1") oder kürzer.

Projektoreinstellungen

- 1) Verwenden Sie das LAN-Netzwerkkabel, um den Projektor mit Computer verbinden.
- 2) Schalten Sie den Projektor ein.
- 3) Wählen Sie das Menü [NETZWERK] → [KABEL-NETZWERK] aus dem Hauptmenü und drücken Sie die <ENTER>-Taste.
- 4) Richten Sie die detaillierten Einstellungen für [KABEL-NETZWERK] ein.
 - Details finden Sie unter „[KABEL-NETZWERK]“ (➔ Seite 83).

Hinweis

- Wenden Sie sich bitte an Ihren Netzwerkadministrator, bevor Sie die Verbindung zu einem vorhandenen Netzwerk herstellen.
- Ein Kabel-Netzwerk und ein kabelloses WLAN-Netzwerk können nicht innerhalb des gleichen Segments verwendet werden.
- Die folgenden Einstellungen werden vor dem Projektorversand im Werk eingestellt.

[DHCP]	AUS
[IP ADRESSE]	192.168.10.100
[SUBNET-MASKE]	255.255.255.0
[STANDARDGATEWAY]	192.168.10.1
[DNS1]/[DNS2]	KEINE

Computer-Einstellung

- 1) Schalten Sie den Computer ein.
- 2) Nehmen Sie die Netzwerk-Einstellungen gemäß den Angaben Ihres Systemadministrators vor.
 - Wenn die Projektor-Einstellungen die Standardeinstellungen sind, kann der Computer mit den folgenden Netzwerkeinstellungen verwendet werden.

[IP ADRESSE]	192.168.10.101
[SUBNET-MASKE]	255.255.255.0
[STANDARDGATEWAY]	192.168.10.1

Verbindung über das WLAN-Netzwerk

Das WLAN-Modul (Modell-Nr.: AJ-WM50 / ET-WML100) aus dem optionalen Zubehör ist erforderlich, wenn Sie die Netzwerkfunktion über ein WLAN nutzen wollen.

Verbindungsbeispiel

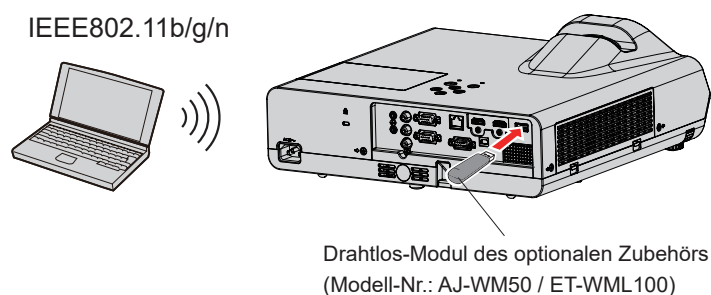

Einstellung und Bestätigung des Projektors

- 1) Schalten Sie den Projektor ein.
- 2) Führen Sie das WLAN-Modul (Modell-Nr.: AJ-WM50 / ET-WML100) des optionalen Zubehörs bitte fest in den Anschluss <USB A (VIEWER/WLAN/DC OUT)> ein.
- 3) Drücken Sie die <MEMORY VIEWER/NETWORK>-Taste auf der Fernbedienung, um die Eingangsquelle auf den Eingang NETZWERK umzuschalten.
 - Der Ruhebildschirm für den Netzwerk-Eingang wird angezeigt. Das Login-Passwort (eine 4-stellige Ziffer, die automatisch erstellt wird), PROJECTOR NAME, SSID, IP ADDRESS (WLAN) und IP ADDRESS (KABEL) wird auf dem Ruhebildschirm angezeigt.

- Sie können auch die <INPUT>-Taste auf dem Bedienfeld drücken, dann wird die Eingabeführung angezeigt. Drücken Sie dann ▲▼◀▶, um zum NETZWERK-Eingang zu wechseln.

Ruhebildschirm für den NETZWERK-Eingang

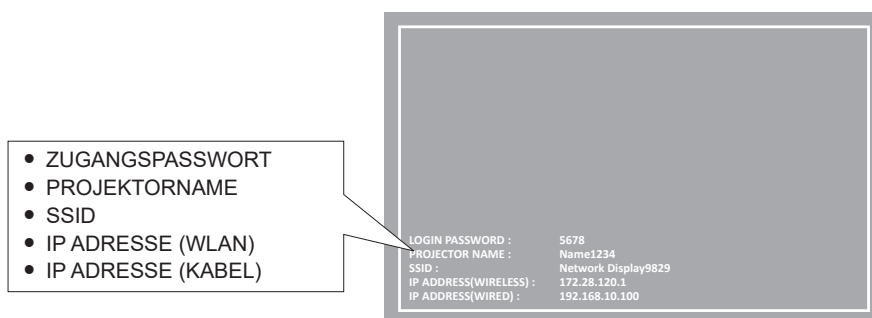

Achtung

- Bitte bewegen oder transportieren Sie den Projektor nicht, solange das WLAN-Modul angeschlossen ist. Denn dies könnte zu Schäden am WLAN-Modul führen.
- Die Anzeige des WLAN-Moduls ist ausgeschaltet, wenn der Projektor sich im Standby-Modus befindet. Sie leuchtet blau, wenn der Strom eingeschaltet ist und während der kabellosen Kommunikation blinkt sie blau. Bitte entfernen Sie das kabellose WLAN-Modul nicht, während die Anzeige blinkt.
- Wenn die Stromversorgung des Projektors eingeschaltet wird und die Anzeige des WLAN-Moduls nicht leuchtet/blinkt, schließen Sie das WLAN-Modul erneut am Anschluss <USB A (VIEWER/WIRELESS/DC OUT)> an.
- Schließen Sie nach dem Einschalten des Projektors das Netzwerk an den Projektor an, nachdem die IP-Adresse (WLAN) angezeigt wird.

Hinweis

- Drahtloses LAN und drahtgebundenes LAN können nicht im gleichen Segment benutzt werden.
- Die werksseitigen Standardeinstellungen für die WLAN-Verbindung sind wie folgt. [SSID], [CHANNEL], [ENCRYPTION] und [KEY] können auf dem WEB-Steuerbildschirm geändert werden.

[SSID]	Network Displayxxxx (xxxx ist ein festgelegter Wert, der jedem Projektor zugewiesen wurde.)
[CHANNEL]	1
[IP ADRESSE]	172.28.120.1
[SUBNET-MASKE]	255.255.255.0
[STANDARDGATEWAY]	0.0.0.0
[ENCRYPTION]	WPA2-PSK(AES)
[KEY]	panasonic

Computer-Einstellung

- 1) **Schalten Sie den Computer ein.**
- 2) **Nehmen Sie die Netzwerk-Einstellungen gemäß den Angaben Ihres Systemadministrators vor.**
 - Bitte nehmen Sie die Netzwerkeinstellungen für den Computer und den Projektor nach Absprache mit Ihren Systemadministrator vor.
- 3) **Verbindung mit dem im Projektor eingestellten Netzwerk.**
 - Falls Sie einen Computer verwenden, klicken Sie auf die Aufgabenleiste (rechts unten auf dem Bildschirm) und wählen Sie den gleichen Namen aus wie die im Projektor eingestellte [SSID].
 - Der Netzwerksicherheitsschlüssel KEY wird für die Verbindung mit dem WLAN angefordert. Geben Sie den [KEY] des WLAN-Verbindungssatzes für den Projektor ein. Die Werkseinstellung ist „panasonic“.

Hinweis

- Wenn Sie ein Dienstprogramm für WLAN-Verbindung verwenden, das den OS-Standard erfüllt, folgen Sie der Betriebsanleitung des Dienstprogramms zum Verbinden.

Über Presenter Light

Das WLAN-Modul (Modell-Nr.: AJ-WM50 / ET-WML100) aus dem optionalen Zubehör ist erforderlich, wenn Sie die Netzwerkfunktion über ein WLAN nutzen wollen.

Durch die Verwendung der Bildübertragungs-Software „Presenter Light-Software“, die Windows-Computer unterstützt, können Bild und Ton zum Projektor über das verkabelte LAN oder WLAN*¹ übertragen werden.

*¹ Während der Bild-/Audioübertragung können Tonunterbrechungen oder Rauschen auftreten. Wählen Sie bitte in diesem Fall in der Audioeinstellung der Anwendungssoftware Stumm.

Laden Sie „Presenter Light“ auf Ihren Computer herunter

1) Zugriff auf den Projektor über den Webbrowser auf dem Computer.

- Informationen zum Zugriff über den Webbrowser finden Sie unter „Zugriff über den Webbrowser“ (➔ Seite 97).

2) Klicken Sie auf [Download].

- Das Download-Bestätigungsfenster der ausführbaren Datei „Presenter Light.exe“ wird angezeigt.

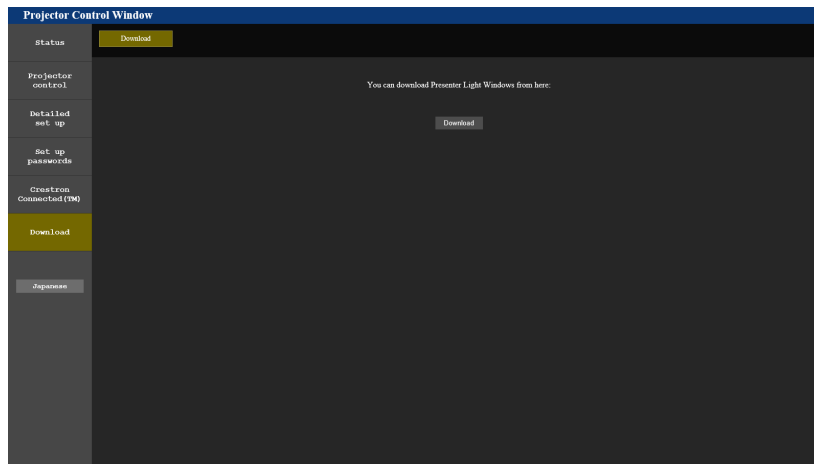

3) Klicken Sie auf [Download].

- Der Download-Bestätigungsbildschirm der komprimierten Datei „Presenter Light.zip“ wird angezeigt.

4) Speichern und entpacken Sie „Presenter Light.zip“.

- Nach dem Dekomprimieren wird ein Ordner „Presenter Light“ angelegt, der eine ausführbare Datei „Presenter Light.exe“ und einen Ordner „License“ mit den Open-Source-Lizenzen enthält, die von der Software „Presenter Light“ genutzt werden.
- Führen Sie „Presenter Light.exe“ direkt aus, wenn sie die Software „Presenter Light“ verwenden. Speichern Sie bitte diese Software oder erzeugen Sie einen Shortcut, um sie einfach aufrufen zu können. Eine Installation der Software auf dem Computer ist nicht erforderlich.

Hinweis

- Um mehr über die Verwendung der Software „Presenter Light“ zu erfahren oder die neuesten Versionen der Software „Presenter Light“ herunterzuladen, besuchen Sie bitte die Website (<https://panasonic.net/cns/projector/>)

Websteuerungsfunktion

Das WLAN-Modul (Modell-Nr.: AJ-WM50 / ET-WML100) aus dem optionalen Zubehör ist erforderlich, wenn Sie die Netzwerkfunktion über ein WLAN nutzen wollen.

Mit der Websteuerungsfunktionen können Sie die folgenden Bedienungsvorgänge von einem Computer aus durchführen.

- Einstellung und Anpassung des Projektors
- Anzeigen des Projektorstatus
- Übertragung einer E-Mail-Nachricht im Falle eines Projektorproblems

Der Projektor unterstützt „Crestron Connected“ und die folgende Anwendungssoftware von Crestron Electronics, Inc. kann benutzt werden.

- RoomView Express
- Crestron Fusion

Hinweis

- Die Kommunikation mit einem E-Mail-Server ist erforderlich, um die E-Mail-Funktion nutzen zu können. Vergewissern Sie sich vorab, dass die E-Mail verwendet werden kann.
- „Crestron Connected“ ist ein System von Crestron Electronics, Inc., das Geräte mehrerer Systeme, die mit einem Netzwerk verbunden sind, über einen Computer kollektiv verwaltet und steuert.
- Details zu „Crestron Connected“ finden Sie auf der Website von Crestron Electronics, Inc. (nur in Englisch).

URL <https://www.crestron.com>

Um „RoomView Express“ herunterzuladen, besuchen Sie die Website von Crestron Electronics, Inc. (nur in Englisch)

URL <https://www.crestron.com/resources/get-roomview>

Für die Einstellung verwendbare Computer

Zur Verwendung der Websteuerungsfunktion wird ein Webbrowser benötigt. Vergewissern Sie sich vorab, dass der Webbrowser verwendet werden kann.

Betriebssystem	Kompatibler Webbrowser
Fenster	Internet Explorer 11.0 Microsoft Edge
Mac OS	Safari 10.0 bis 13.0
iOS	Safari (Version mit iOS 10,0, iOS 11,0, iOS12.0 und iOS13.0)
Android	Google Chrome (Version in Android 6.0/7.0/8.0/9.0/10.0)

Zugriff über den Webbrowser

- 1) **Starten Sie den Webbrowser auf dem Computer.**
- 2) **Geben Sie die IP-Adresse des Projektors in das URL-Eingabefeld des Webbrowsers ein.**
 - Wenn das Passwort des Administratorkontos nicht festgelegt wurde, müssen Sie den Benutzernamen und das Passwort des Administratorkontos aus Seite [Set up passwords] festlegen, bevor Sie von der Webseite aus zugreifen können.

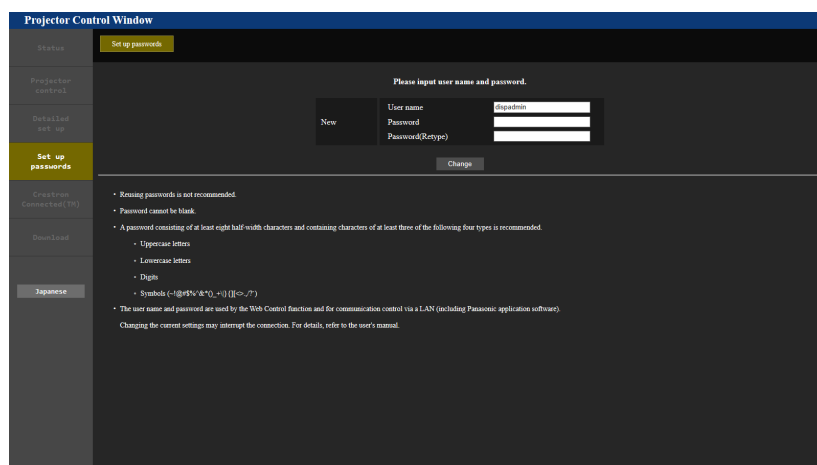

- Wenn das Passwort des Administratorkontos festgelegt wurde (➔ Seiten 38, 84), fahren Sie mit Schritt 3) fort.

- 3) **Geben Sie den Benutzernamen und das Passwort ein.**

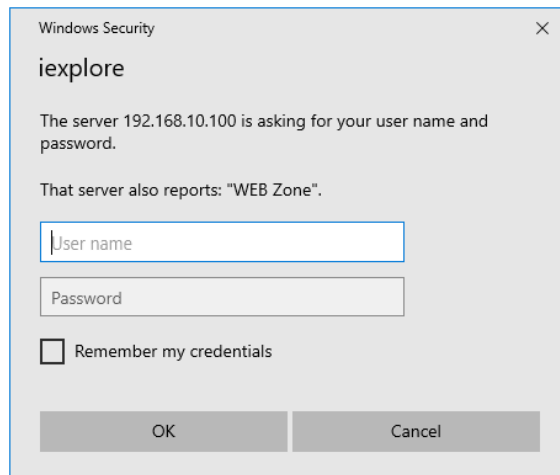

4) Klicken Sie auf [OK].

- Die Seite [Projector Control Window] wird angezeigt.

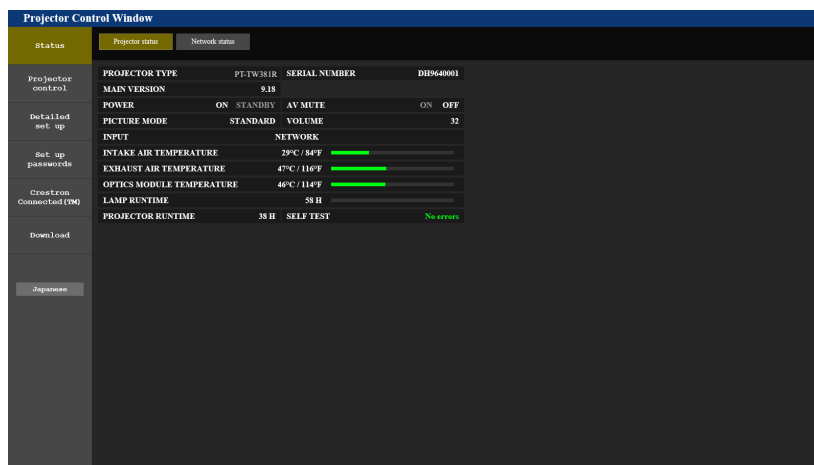

Hinweis

- Wenn Sie einen Webbrowser verwenden, um den Projektor zu steuern, stellen Sie das Menü [NETZWERK] → [NETZWERKSTEUERUNG] → [WEB STEUERUNG] auf [EIN] ein (→ Seite 86).
- Führen Sie keine Einstellungen oder Steuerungen gleichzeitig durch, indem Sie mehrere Webbrowser starten. Verwenden Sie für die Einstellung und Steuerung des Projektors nicht mehrere Computer.
- Der Zugang wird für einige Minuten gesperrt, wenn dreimal nacheinander ein falsches Passwort eingegeben wird.
- Einige Optionen auf der Projektoreinstellseite nutzen Javascript-Funktionen des Webbrowsers. Der Projektor kann möglicherweise nicht wie gewünscht gesteuert werden, wenn er mit einem Browser eingestellt wird, in dem diese Funktion nicht aktiviert ist.
- Wenn der Bildschirm zur Websteuerung nicht angezeigt wird, konsultieren Sie Ihren Netzwerkadministrator.
- Während der Aktualisierung der Leinwand für die Websteuerung wird die Leinwand möglicherweise einen Moment lang weiß. Hierbei handelt es sich nicht um eine Fehlfunktion.
- Wenn der Projektor bereits in der Anwendungs-Software „Multi Monitoring & Control Software“ registriert ist, welche die Kommunikationssteuerung über LAN nutzt, wird ist keine Kommunikation mehr mit dem Projektor möglich, falls der Benutzername oder das Passwort des Administratorkontos geändert wird. Wenn der Benutzername oder das Passwort für das Administratorkonto geändert wird, müssen auch die Registrierungsdaten für die verwendete Anwendungssoftware aktualisiert werden.
- Darüber hinaus können die Bildschirmgröße und die Anzeige von diesem Handbuch je nach OS, Webbrowser oder dem verwendeten Computertyp abweichen.

Verfügbare Funktionen nach Konto

Mit Administratorrechten können alle Funktionen verwendet werden. Mit Benutzerrechten sind die verfügbaren Funktionen eingeschränkt. Wählen Sie das Konto entsprechend dem Nutzungszweck aus.

✓: Dieser Vorgang kann ausgeführt werden.

—: Der Vorgang kann nicht ausgeführt werden.

Option	Funktion	Administratorrechte	Benutzerrechte	Seite
[Status]	[Projector status]	✓	✓	100
	Fehlerinformationsseite	✓	✓	100
	[Network status]	✓	✓	101

Option	Funktion	Administratorrechte	Benutzerrechte	Seite
[Projector control]	[Basic control]	✓	✓	101
	[Detail control]	✓	✓	102
[Detailed set up]	[Network config]	✓	—	102
	[Ping test]	✓	—	104
	[ECO management set up]	✓	—	104
	[Network security]	✓	—	105
	[E-mail set up]	✓	—	106
	[Authentication set up]	✓	—	107
	[Port set up]	✓	—	108
[Set up passwords]	[Crestron tools]	✓	—	109
	Benutzername von [Administrator]	✓	—	110
	Benutzername von [User]	✓	—	110
	Passwort von [Administrator]	✓	—	110
	Passwort von [User]	✓	✓	110
[Crestron Connected(TM)]	Steuerungsseite	✓	—	112
	[Tools]	✓	—	112
	[Info]	✓	—	113
	[Help]	✓	—	113
[Download]	„Presenter Light“ herunterladen	✓	✓	96

Beschreibung aller Optionen



1 Seitenregisterkarte

Das Anklicken dieser Option bewirkt einen Seitenwechsel.

2 [Status]

Der Status des Projektors wird durch Anklicken dieser Option angezeigt.

3 [Projector control]

Die [Projector control]-Seite wird durch Anklicken dieser Option angezeigt.

4 [Detailed set up]

Die [Detailed set up]-Seite wird durch Anklicken dieser Option angezeigt.

5 [Set up passwords]

Die Seite [Set up passwords] wird durch Anklicken dieser Option angezeigt.

6 [Crestron Connected(TM)]

Die Steuerseite für Crestron Connected wird durch Anklicken dieser Option angezeigt.

7 [Download]

Die Download-Seite für Presenter Light-Software wird angezeigt, falls Sie dieses Element anklicken. (➔ Seite 96)

[Projector status] Seite

Klicken Sie auf [Status] → [Projector status].
 Zeigt den Status des Projektors für die folgenden Optionen an.

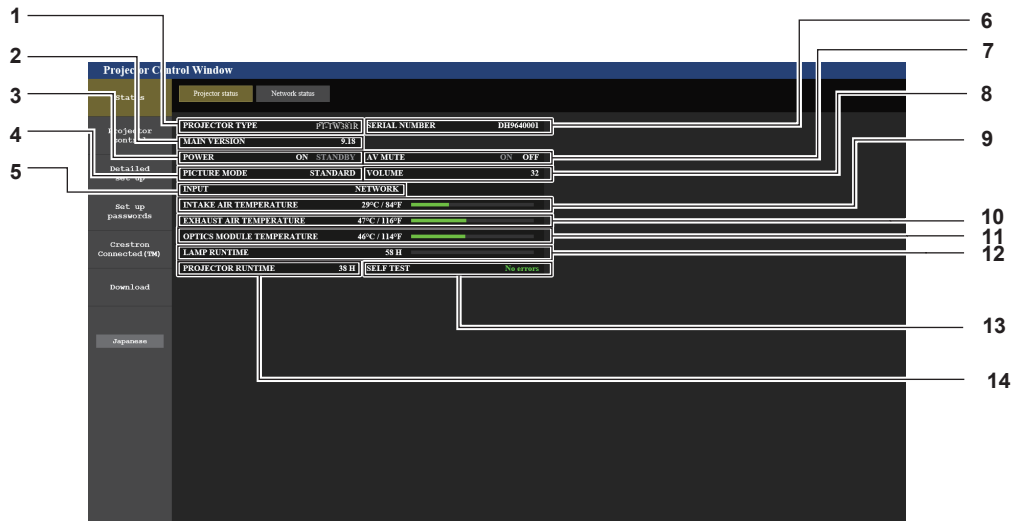

- | | |
|--|---|
| <p>1 [PROJECTOR TYPE]
Zeigt die Modell-Nummer des Projektors an.</p> <p>2 [MAIN VERSION]
Zeigt die Firmwareversion des Projektors an.</p> <p>3 [POWER]
Zeigt den Betriebszustand an.</p> <p>4 [PICTURE MODE]
Zeigt den Einstellstatus von [PICTURE MODE] an.</p> <p>5 [INPUT]
Zeigt den ausgewählten Eingang an.</p> <p>6 [SERIAL NUMBER]
Zeigt die Seriennummer des Projektors an.</p> <p>7 [AV MUTE]
Zeigt den Status der Stummschaltung an.</p> <p>8 [VOLUME]
Zeigt die Lautstärkeeinstellung an.</p> | <p>9 [INTAKE AIR TEMPERATURE]
Zeigt den Status der Lufteinlasstemperatur des Projektors an.</p> <p>10 [EXHAUST AIR TEMPERATURE]
Zeigt den Status der Temperatur um die Projektorlampe herum an.</p> <p>11 [OPTICS MODULE TEMPERATURE]
Zeigt den Status der Optikmodultemperatur des Projektors an.</p> <p>12 [LAMP RUNTIME]
Zeigt die Laufzeit der Lampe (umgerechneter Wert) an.</p> <p>13 [SELF TEST]
Zeigt die Informationen des Selbsttests an.</p> <p>14 [PROJECTOR RUNTIME]
Zeigt die Laufzeit des Projektors an.</p> |
|--|---|

Fehlerinformationsseite

Wenn [Error (Detail)] oder [Warning (Detail)] im Anzeigefeld [SELF TEST] des Bildschirms **[Projector status]** angezeigt wird, klicken Sie es an, um den Inhalt des Fehlers/der Warnung aufzurufen.

- Der Projektor tritt je nach Fehlerinhalt eventuell in den Standby-Status ein, um den Projektor zu schützen.

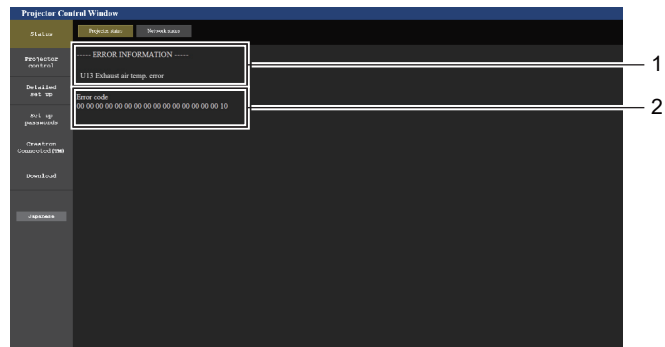

- | | |
|--|----------------------------|
| <p>1 Anzeige von Fehlerinformationen
Zeigt alphanumerische Fehler-/Warnsymbole und deren Bedeutung an. Details zum angezeigten Inhalt finden Sie unter „Anzeige [SELF TEST]“ (➔ Seite 123).</p> | <p>2 Fehlercode</p> |
|--|----------------------------|

[Network status] Seite

Klicken Sie auf [Status] → [Network status].
Der aktuelle Status der Netzwerkeinstellung wird angezeigt.



1 [WIRELESS LAN]

Wenn das optionale WLAN-Modul (Modell-Nr.: AJ-WM50 / ET-WML100) angeschlossen ist, werden die Konfigurationsdetails des kabellosen LANs angezeigt.

2 [WIRED LAN]

Zeigt die Konfigurationsdetails des KABEL-Netzwerks an.

[Basic control] Seite

Klicken Sie auf [Projector control] → [Basic control].



1 [INPUT]

Wechselt den zu projizierenden Bildeingang.

2 [VOLUME]

Zum Anpassen der Lautstärke.

3 [PICTURE MODE]

Schaltet den Bildmodus um.

4 [AV MUTE]

Schaltet zwischen aktivierter/deaktivierter Stummschaltung um.

5 [POWER]

Schaltet das Gerät ein/aus.

6 [CLOSED CAPTION]

Wechselt den Untertitelmodus.

[Detail control] Seite

Klicken Sie auf [Projector control] → [Detail control].

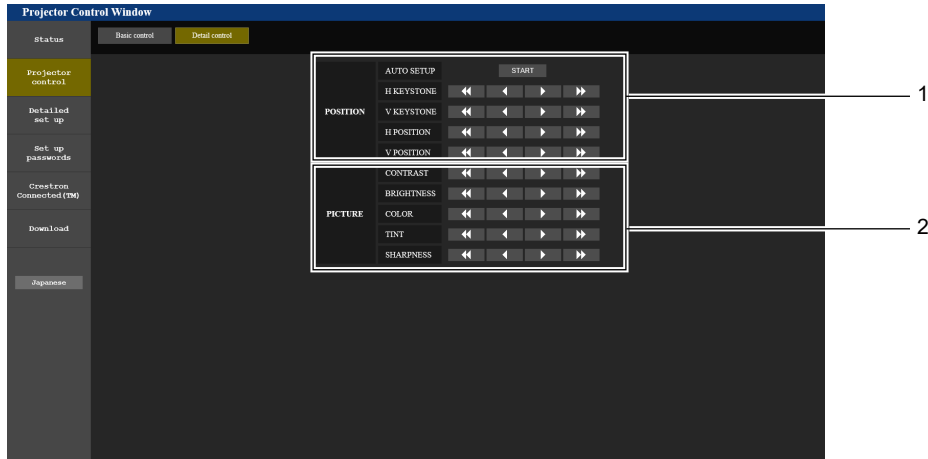

1 [POSITION]

Steuert auf den Bildwinkel bezogene Einstellungen.

2 [PICTURE]

Steuert Bildqualitätseinstellungen.

[Network config] Seite

Klicken Sie auf [Detailed set up] → [Network config].

1) Klicken Sie auf [Network config].

- Der Bildschirm **[CAUTION!]** wird angezeigt.

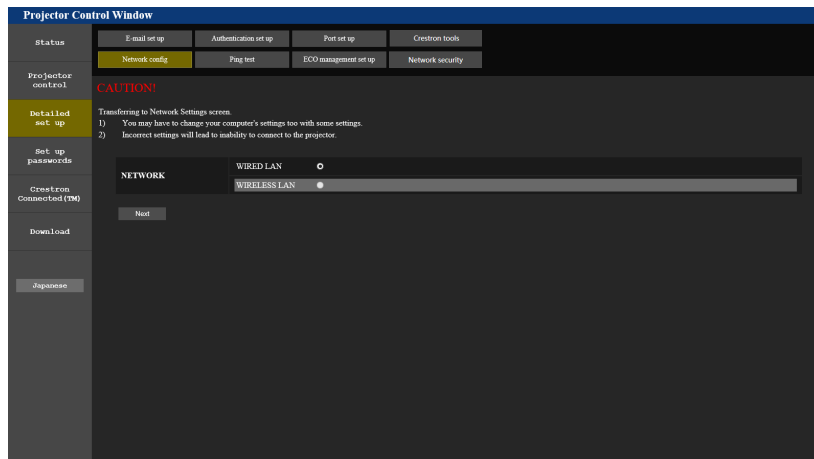

2) Wählen Sie das zu ändernde Element.

- Die Einstellung von [WIRELESS LAN] kann nur ausgewählt werden, wenn das optionale WLAN-Modul (Modell-Nr.: AJ-WM50 / ET-WML100) angeschlossen ist.

3) Klicken Sie auf [Next].

- Die aktuelle Einstellung wird angezeigt.

4) Klicken Sie auf die [Change]-Taste.

- Der Einstellungsänderungsbildschirm wird angezeigt.

Kabel-Netzwerk

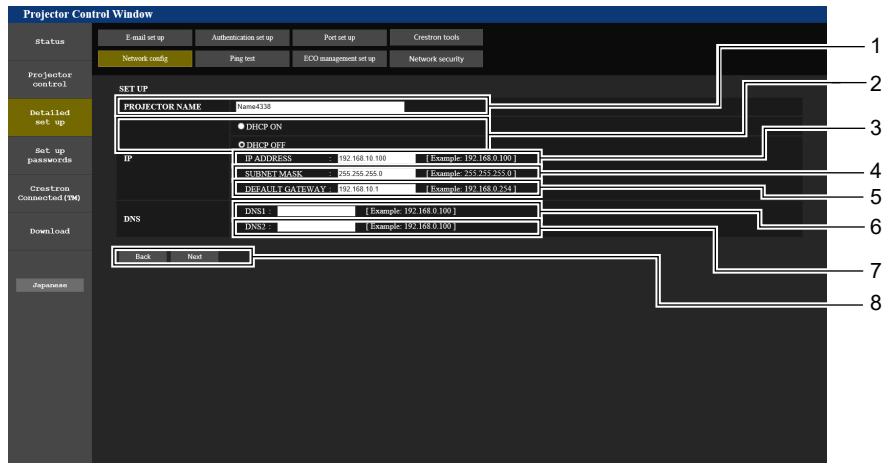

- 1 **[PROJECTOR NAME]**
Geben Sie den Namen des Projektors ein. Geben Sie den Hostnamen ein, falls dieser bei der Verwendung eines DHCP- Servers usw. benötigt wird.
- 2 **[DHCP ON], [DHCP OFF]**
Auf [DHCP ON] einstellen, um die DHCP-Client-Funktion zu aktivieren.
- 3 **[IP ADDRESS]**
Geben Sie die IP-Adresse ein, wenn Sie keinen DHCP-Server verwenden.
- 4 **[SUBNET MASK]**
Geben Sie die Subnet-Maske ein, wenn Sie keinen DHCP-Server verwenden.
- 5 **[DEFAULT GATEWAY]**
Geben Sie die Standard-Gateway-Adresse ein, wenn Sie keinen DHCP-Server verwenden.
- 6 **[DNS1]**
Geben Sie die DNS1-Serveradresse ein.
Zulässige Zeichen für die Eingabe der DNS1-Serveradresse (bevorzugt):
Zahlen (0 - 9), Punkt (.)
(Beispiel: 192.168.0.253)
- 7 **[DNS2]**
Geben Sie die DNS2-Serveradresse ein.
Zulässige Zeichen für die Eingabe der DNS2-Serveradresse (alternativ):
Zahlen (0 - 9), Punkt (.)
(Beispiel: 192.168.0.254)
- 8 **[Back], [Next]**
Klicken Sie auf die [Back]-Taste, um zum ursprünglichen Bildschirm zurückzukehren. Die aktuellen Einstellungen werden durch Drücken der [Next]-Taste angezeigt.
Klicken Sie auf die [Submit]-Taste, um die Einstellungen zu aktualisieren.

Hinweis

- Wenn Sie die Funktionen „Weiter“ und „Zurück“ Ihres Browsers verwenden, erscheint möglicherweise die Warnmeldung „Seite ist abgelaufen“. Klicken Sie in diesem Fall erneut auf [Network config], da die Ausführung der nachfolgenden Funktionen nicht gewährleistet werden kann.
- Eine Änderung der LAN-Einstellungen während einer aktiven Netzwerkverbindung kann zu einer Verbindungsunterbrechung führen.

WLAN

(Nur wenn das WLAN-Modul angeschlossen ist)

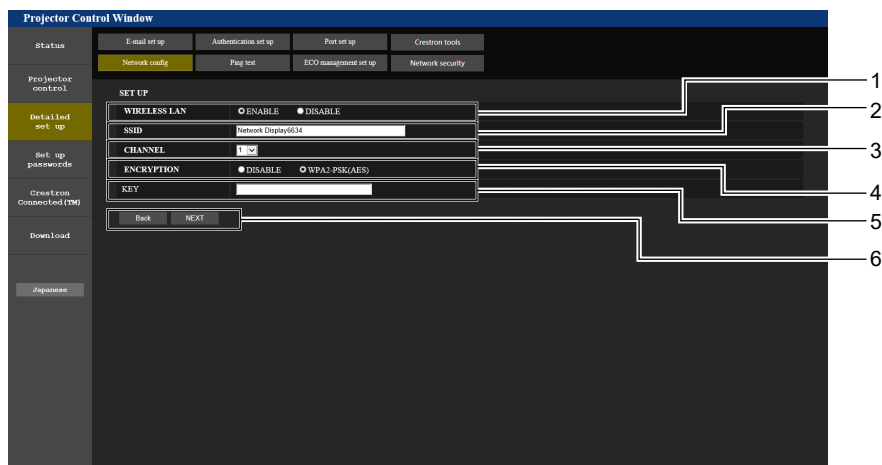

1 [WIRELESS LAN]

Wählen Sie [ENABLE], falls Sie die WLAN-Funktion aktivieren möchten.

2 [SSID]

Stellen Sie den zu verwendenden SSID ein.

3 [CHANNEL]

Wählen Sie den zu verwendenden Kanal.

4 [ENCRYPTION]

Legt [WPA2-PSK(AES)] bei der Durchführung von verschlüsselten Kommunikationen fest.

5 [KEY]

Legt den Schlüssel für die verschlüsselten Kommunikationen fest. Es können 8 bis 15 alphanumerische Zeichen eingegeben werden.

6 [Back], [Next]

Klicken Sie auf die [Back]-Taste, um zum ursprünglichen Bildschirm zurückzukehren. Die aktuellen Einstellungen werden durch Drücken der [Next]-Taste angezeigt.

Hinweis

- Eine Änderung der LAN-Einstellungen während einer aktiven Netzwerkverbindung kann zu einer Verbindungsunterbrechung führen.
- Die Einstellwerte der Seite [Network config] kehren auf die Werkseinstellung zurück, wenn [INITIALISIE] im Menü [NETZWERK] ausgeführt wird (➔ Seite 88).

[Ping test] Seite

Überprüfen Sie, ob das Netzwerk mit dem E-Mail-Server, dem POP-Server, dem DNS-Server usw. verbunden ist. Klicken Sie auf [Detailed set up] → [Ping test].

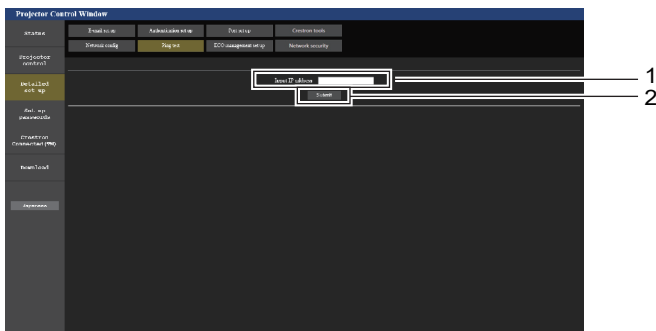

```
PING 127.28.120.1 (127.28.120.1): 56 data bytes
64 bytes from 127.28.120.1: seq=0 ttl=64 time=0.970 ms
64 bytes from 127.28.120.1: seq=1 ttl=64 time=1.276 ms
64 bytes from 127.28.120.1: seq=2 ttl=64 time=0.724 ms
64 bytes from 127.28.120.1: seq=3 ttl=64 time=0.733 ms

--- 127.28.120.1 ping statistics ---
4 packets transmitted, 4 packets received, 0% packet loss
round-trip min/avg/max = 0.724/0.925/1.276 ms
```

```
PING 128.28.121.1 (128.28.121.1): 56 data bytes

--- 128.28.121.1 ping statistics ---
4 packets transmitted, 0 packets received, 100% packet loss
```

1 [Input IP address]

Geben Sie die IP-Adresse des Servers ein, der getestet werden soll.

2 [Submit]

Führt den Verbindungstest aus.

3 Anzeigebeispiel für eine erfolgreiche Verbindung

4 Anzeigebeispiel für eine fehlgeschlagene Verbindung

[ECO management set up] Seite

Es können Einstellungen vorgenommen werden, die sich auf die Umweltmanagementfunktion des Projektors beziehen.

Klicken Sie auf [Detailed set up] → [ECO management set up].

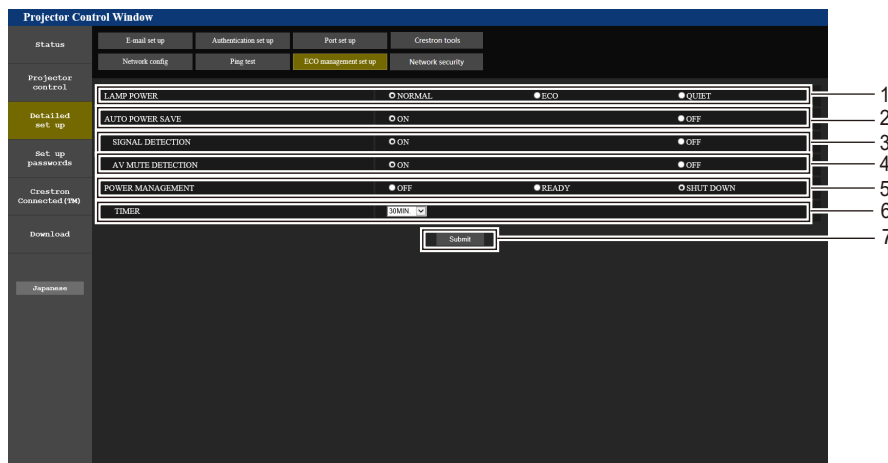

- [LAMP POWER]**
Zeigt die Einstellung [LAMP POWER] an.
- [AUTO POWER SAVE]**
Wird bei der Einstellung von [ON] und [SIGNAL DETECTION] auf [AV MUTE DETECTION] gesetzt.
- [SIGNAL DETECTION]**
Auswählen, um die Kein-Signal-Sperrfunktion zu aktivieren ([ON]) bzw. zu deaktivieren ([OFF]).
- [AV MUTE DETECTION]**
Aktiviert ([ON])/deaktiviert ([OFF]) die Funktion AV Stummschaltungserkennung.
- [POWER MANAGEMENT]**
Wählt den Stromverbrauchsmodus.
- [TIMER]**
Wählt die Zeit, nach der sich die Lichtquelle ausgeschaltet wird, wenn die Funktion AUTOMAT. LAMPENABSCHALTUNG aktiv ist.
- [Submit]**
Aktualisiert die Einstellungen.

Hinweis

- Eine detaillierte Beschreibung der einzelnen Einstelloptionen finden Sie im Menü [PROJEKTOR EINST.] → [ECO MANAGEMENT] (➔ Seite 74) des Projektors.

[Network security] Seite

Nehmen Sie Einstellungen vor, um den Projektor vor externen Angriffen über das LAN und unbefugter Nutzung zu schützen.

Klicken Sie auf [Detailed set up] → [Network security].

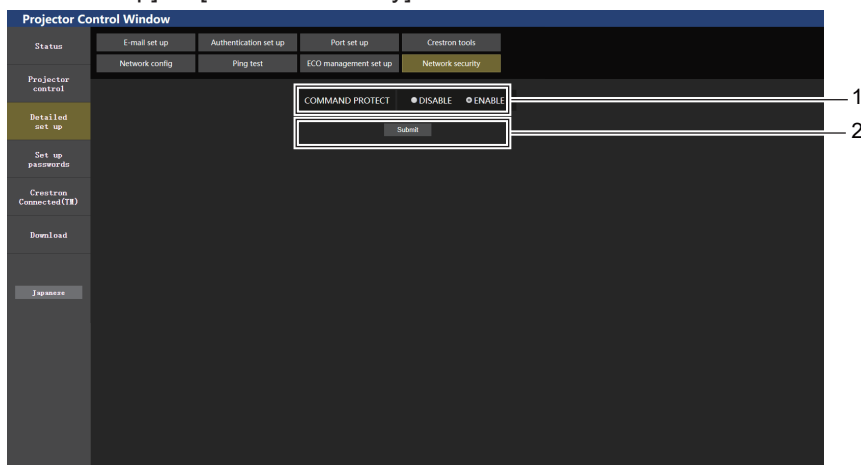

- [COMMAND PROTECT]**
Nehmen Sie Einstellungen für die Verbindungsauthentifizierung vor, wenn Sie die Netzwerksteuerfunktion verwenden.
[DISABLE]: Verbindung mit dem Projektor im ungeschützten Modus. Die Verbindungsauthentifizierung wird nicht durchgeführt.
[ENABLE]: Verbindung mit dem Projektor im geschützten Modus. Der Benutzername und das Passwort des Administratorkontos sind für die Verbindungsauthentifizierung erforderlich.
- [Submit]**
Aktualisieren Sie die Einstellungen.
Wenn Sie auf [Submit] klicken, während [DISABLE] in [COMMAND PROTECT] ausgewählt ist, wird ein Bestätigungsbildschirm angezeigt. Klicken Sie auf dem Bestätigungsbildschirm auf [OK], um die Einstellungen zu aktualisieren.

Hinweis

- Wenn [COMMAND PROTECT] auf [DISABLE] eingestellt ist, wird keine Verbindungsauthentifizierung durchgeführt, wodurch die Verbindung anfällig für Bedrohungen aus dem Netzwerk macht. Seien Sie sich der Risiken bewusst, bevor Sie Einstellungen vornehmen.
- Einzelheiten zur Verwendung der Netzwerksteuerfunktion finden Sie unter „Steuerbefehle über LAN“. (➔ Seite 127)

[E-mail set up] Seite

Im Falle eines Problems oder wenn die Laufzeit einer Lampe einen bestimmten Wert erreicht, kann eine E-Mail an im Voraus eingestellte E-Mail-Adressen (bis zu zwei) gesendet werden.

Klicken Sie auf [Detailed set up] → [E-mail set up].

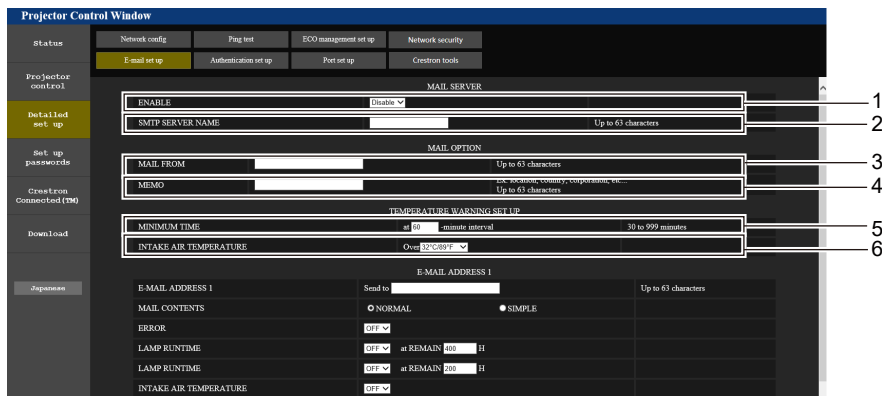

- 1 **[ENABLE]**
Wählen Sie [Enable], um die E-Mail-Funktion zu verwenden.
- 2 **[SMTP SERVER NAME]**
Geben Sie die IP-Adresse oder den Servernamen des E-Mail-Servers (SMTP) ein. Um den Server-Namen einzugeben, muss der DNS-Server eingerichtet werden.
- 3 **[MAIL FROM]**
Geben Sie die E-Mail-Adresse des Projektors ein. (Bis zu 63 Zeichen als Single-Byte)
- 4 **[MEMO]**
Geben Sie Informationen wie den Standort des Projektors ein, der den Absender der E-Mail benachrichtigt. (Bis zu 63 Zeichen als Single-Byte)
- 5 **[MINIMUM TIME]**
Ändern Sie das Mindestintervall für die Temperatur-Warn-E-Mail. Der Standardwert beträgt 60 Minuten. In diesem Fall wird nach dem Versenden einer Temperatur-Warn-E-Mail 60 Minuten lang keine weitere E-Mail versendet, auch wenn die Warntemperatur erneut erreicht wird.
- 6 **[INTAKE AIR TEMPERATURE]**
Ändern Sie die Temperatureinstellung für die Temperatur-Warn-E-Mail. Eine Temperatur-Warn-E-Mail wird versendet, wenn die Temperatur diesen Wert übersteigt.

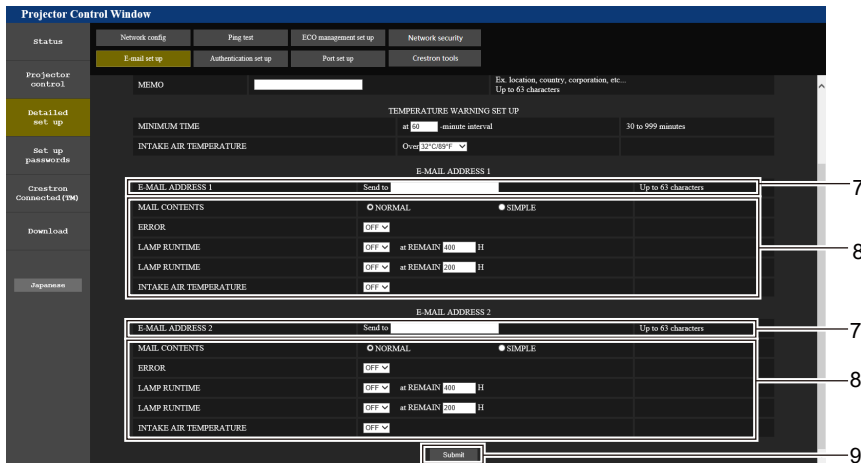

- 7 **[E-MAIL ADDRESS 1], [E-MAIL ADDRESS 2]**
Geben Sie die E-Mail-Adresse ein, an die gesendet werden soll. Lassen Sie [E-MAIL ADDRESS 2] leer, wenn keine zwei E-Mail-Adressen verwendet werden.
- 8 **Einstellungen der Bedingungen, bei denen eine E-Mail versendet werden soll**
Wählen Sie die Bedingungen aus, unter denen eine E-Mail versendet werden soll.
[MAIL CONTENTS]:
Wählt entweder [NORMAL] oder [SIMPLE] aus.
[ERROR]:
Sendet eine E-Mail, wenn ein Fehler in der Selbstdiagnose auftritt.
- [LAMP RUNTIME]:**
Sendet eine E-Mail, wenn die verbleibende Lampenzeit den im rechten Feld eingestellten Wert erreicht.
- [INTAKE AIR TEMPERATURE]:**
Sendet eine E-Mail, wenn die Lufteinlasstemperatur den im oben dargestellten Feld eingestellten Wert erreicht.
- 9 **[Submit]**
Aktualisiert die Einstellungen.

[Authentication set up] Seite

Legt die Authentifizierungselemente fest, wenn POP-Authentifizierung oder SMTP-Authentifizierung erforderlich ist, um eine E-Mail senden.

Klicken Sie auf [Detailed set up] → [Authentication set up].

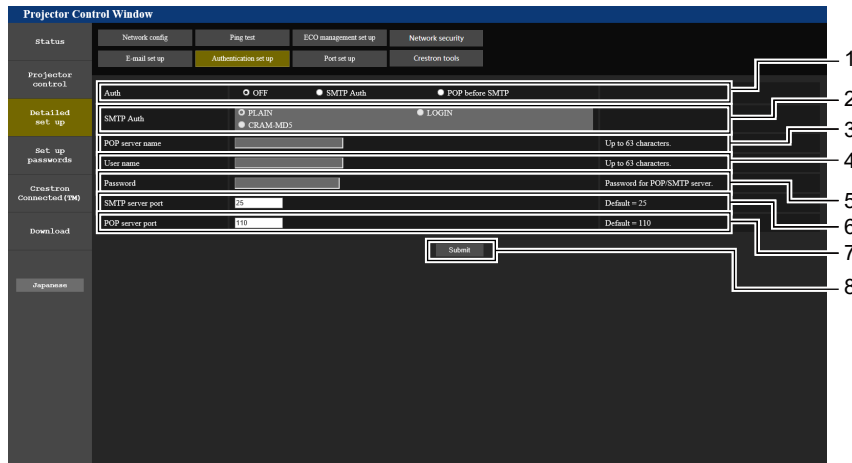

- | | |
|--|--|
| <p>1 [Auth]
Wählen Sie die Authentifizierungsmethode, die von Ihrem Internetanbieter festgelegt wurde.</p> <p>2 [SMTP Auth]
Wird eingestellt, wenn die SMTP-Authentifizierung ausgewählt ist.</p> <p>3 [POP server name]
Geben Sie den Namen des POP-Servers ein.
Erlaubte Zeichen:
Alphanumerische Zeichen (A - Z, a - z, 0 - 9)
Minuszeichen (-) und Punkt (.)</p> <p>4 [User name]
Geben Sie den Benutzernamen für den POP-Server oder SMTP-Server ein.</p> | <p>5 [Password]
Geben Sie das Passwort für den POP-Server oder dem SMTP-Server ein.</p> <p>6 [SMTP server port]
Geben Sie die Port-Nummer für den SMTP-Server ein. (Normalerweise 25)</p> <p>7 [POP server port]
Geben Sie die Port-Nummer für den POP-Server ein. (Normalerweise 110)</p> <p>8 [Submit]
Aktualisiert die Einstellungen.</p> |
|--|--|

Inhalt der gesendeten E-Mail

Beispiel der gesendeten E-Mail, wenn E-Mail eingestellt ist

Die folgende E-Mail wird versendet, wenn die E-Mail-Einstellungen eingerichtet wurden.

```

=== Panasonic projector report(CONFIGURE) ===
Projector Type       : PT-TW381R
Serial No           : 000000000

----- E-mail setup data -----
TEMPERATURE WARNING SETUP
MINIMUM TIME        at [ 60] minutes interval
INTAKE AIR TEMPERATURE Over [ 32 degC / 89 degF ]

ERROR               [ ON ]
LAMP RUNTIME        [ OFF ]   at REMAIN [ 400] H
LAMP RUNTIME        [ OFF ]   at REMAIN [ 200] H
INTAKE AIR TEMPERATURE [ OFF ]

----- Error information -----

Error Code
 00 00 00 00 00 00 00 00 00 00 00 00 00 00 00 00

Intake air temperature      : 32 degC / 89 degF
Exhaust air temperature    : 46 degC / 114 degF
Optics module temperature  : 43 degC / 109 degF
PROJECTOR RUNTIME          11 H
LAMP RUNTIME               11 H
LAMP REMAIN                19989 H

----- Current status -----
MAIN VERSION              0.19
SUB VERSION               0.11
LAMP STATUS               LAMP=OFF
INPUT                    COMPUTER1

----- Wired Network configuration -----
DHCP Client              OFF
IP address                192.168.10.105
MAC address               00:0E:00:00:00:00

----- Memo -----
    
```

Beispiel einer E-Mail, die bei einem Fehler gesendet wird

Die folgende E-Mail wird gesendet, wenn ein Fehler aufgetreten ist.

```
=== Panasonic projector report(ERROR) ===
Projector Type       : PT-TW381R
Serial No           : 000000000

----- Error information -----
F12 Iris error

Error Code
 00 00 00 00 00 00 00 00 08 00 00 00 00 00 00 00 00

Intake air temperature : 32 degC / 89 degF
Exhaust air temperature : 44 degC / 111 degF
Optics module temperature : 39 degC / 102 degF
PROJECTOR RUNTIME      11 H
LAMP RUNTIME           11 H
LAMP REMAIN            19989 H

----- Current status -----
MAIN VERSION           0.19
SUB VERSION            0.11
LAMP STATUS            LAMP=OFF
INPUT                  COMPUTER1

----- Wired Network configuration -----
DHCP Client            OFF
IP address             192.168.10.105
MAC address            00:0E:00:00:00:00

----- Memo -----
```

Hinweis

- Informationen zum WLAN werden angezeigt, wenn das optionale WLAN-Modul (Modell-Nr.: AJ-WM50 / ET-WML100) angeschlossen ist.

[Port set up] Seite

Stellen Sie die Port-Nummer ein, die für die Befehlssteuerung verwendet wird.
Klicken Sie auf [Detailed set up] → [Port set up].

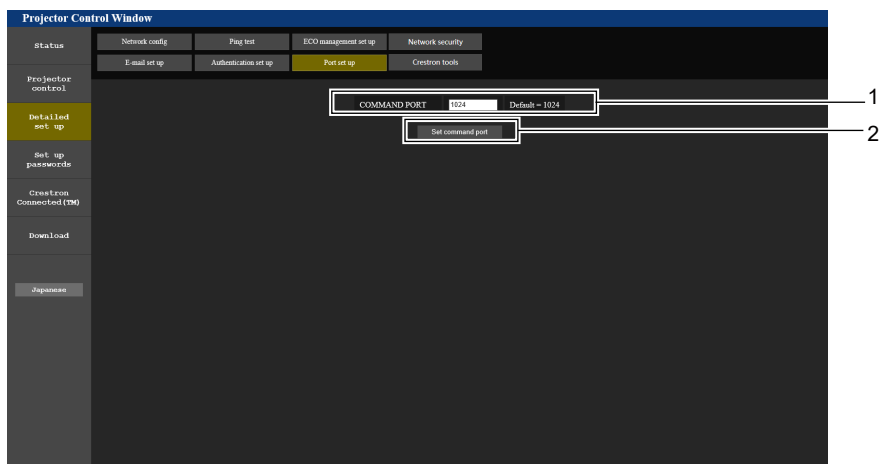

1 [COMMAND PORT]

Stellen Sie die Port-Nummer ein, die für die Befehlssteuerung verwendet wird.

2 [Set command port]

Aktualisiert die Einstellungen.

[Crestron tools] Seite

Stellen Sie die Informationen ein, die erforderlich sind, um das Crestron-Steuersystem mit dem Projektor zu verbinden. Wenn Sie keinen Adobe® Flash® Player auf Ihrem Computer installiert haben oder wenn Ihr Browser Flash nicht unterstützt, wird die Seite [Crestron Connected (TM)] nicht angezeigt. In diesem Fall stellen Sie das [Control System] auf dieser Seite ein.

Klicken Sie auf [Detailed set up] → [Crestron tools].

The screenshot shows the 'Projector Control Window' interface. The 'Control System' section is active, displaying the following fields and a button:

- IP Address:** 192.168.0.10 (with an example: 192.168.0.100)
- IPID:** 8
- Port:** 4222
- Submit** button

Numbered callouts indicate the following elements:

- 1: IP Address field
- 2: IPID field
- 3: Port field
- 4: Submit button

1 [IP Address]

Stellen Sie die IP-Adresse des Steuersystems ein.

2 [IPID]

Stellen Sie die IPID des Steuersystems ein.

3 [Port]

Stellen Sie die Portnummer des Steuersystems ein.

4 [Submit]

Aktualisieren Sie die Einstellungen.

[Set up passwords] Seite (für den Zugriff mit einem Administratorkonto)

Klicken Sie auf [Set up passwords].

The screenshot shows the 'Projector Control Window' interface. The 'Set up passwords' section is active, displaying the following elements:

- Set up passwords** button
- Select Account** dropdown menu
- Account options: Administrator, PJLink, None

Numbered callouts indicate the following elements:

- 1: Administrator option
- 2: PJLink option
- 3: None option
- 4: Next button (implied)

1 [Administrator]

Wird verwendet, um die Einstellung von [Administrator] zu ändern.

2 [User]

Wird verwendet, um die Einstellung von [User] zu ändern.

3 [PJLink]

Wird verwendet, um die Einstellung von [PJLink] zu ändern.

4 [Next]

Wird verwendet, um den Bildschirm für das Ändern des Passwortes anzuzeigen.

[Administrator] Konto

- 1 **[Account: Administrator]**
Zeigt das zu ändernde Konto an.
- 2 **[Current]**
[User name]:
Geben Sie den Benutzernamen vor der Änderung ein.
[Password]:
Geben Sie das aktuelle Passwort ein.
- 3 **[New]**
[User name]:
Geben Sie den gewünschten neuen Benutzernamen ein.
(Bis zu 16 Zeichen als Single-Byte)
[Password]:
Geben Sie das gewünschte neue Passwort ein. (Bis zu 16 Zeichen als Single-Byte)
[Password(Retyp)]:
Geben Sie das gewünschte neue Passwort erneut ein.
- 4 **[Change]**
Bestätigt die Änderung des Passworts.

[User] Konto

- 1 **[Account : User]**
Zeigt das zu ändernde Konto an.
- 2 **[New]**
[User name]:
Geben Sie den gewünschten neuen Benutzernamen ein.
(Bis zu 16 Zeichen als Single-Byte)
[Password]:
Geben Sie das gewünschte neue Passwort ein. (Bis zu 16 Zeichen als Single-Byte)
[Password(Retyp)]:
Geben Sie das gewünschte neue Passwort erneut ein.
- 3 **[Change]**
Bestätigt die Änderung des Passworts.

[PJLink] Konto

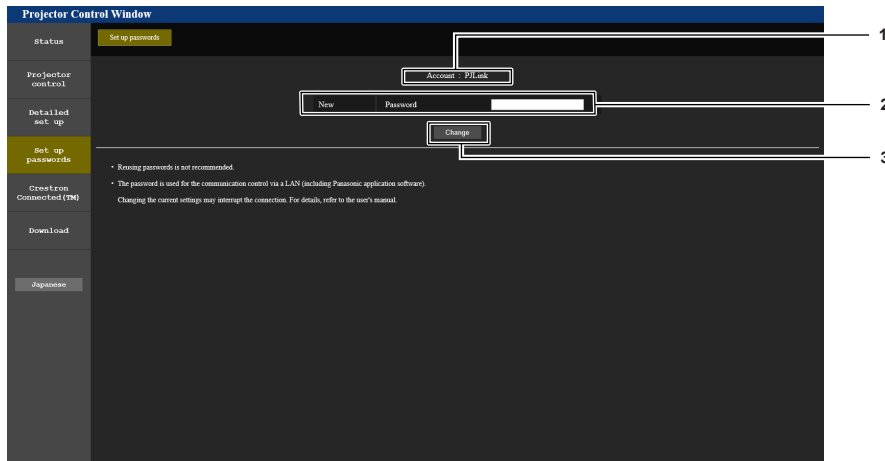

- 1 **[Account: PJLink]**
Zeigt das zu ändernde Konto an.
- 2 **[New]
[Password]:**
Geben Sie das gewünschte neue Passwort ein. (Bis zu 32 Zeichen als Single-Byte)
- 3 **[Change]**
Bestätigt die Änderung des Passworts.

[Set up passwords] Seite (für den Zugriff mit Benutzerkonto)

Nur die Änderung des Passworts für das Benutzerkonto ist auf der Seite [Set up passwords] beim Zugriff mit Benutzerkonto verfügbar.

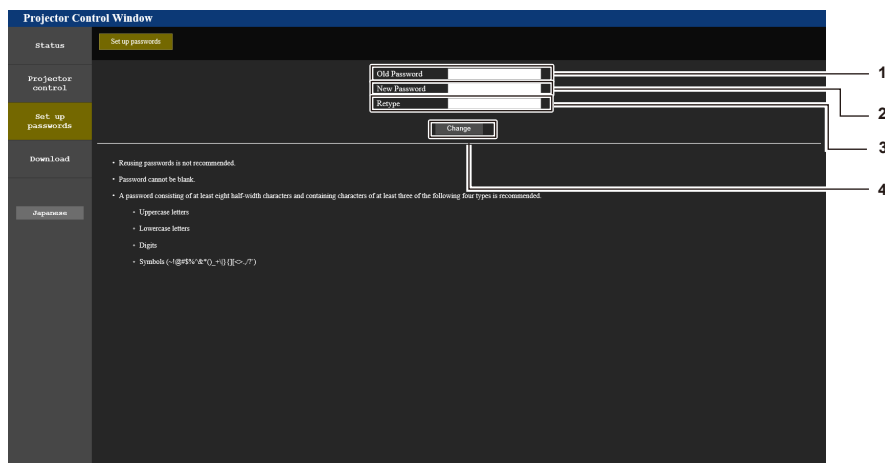

- 1 **[Old Password]**
Geben Sie das aktuelle Passwort ein.
- 2 **[New Password]**
Geben Sie das gewünschte neue Passwort ein. (Bis zu 16 Zeichen als Single-Byte)
- 3 **[Retype]**
Geben Sie das gewünschte neue Passwort erneut ein.
- 4 **[Change]**
Bestätigt die Änderung des Passworts.

[Crestron Connected(TM)] Seite

Der Projektor kann mit Crestron Connected überwacht/gesteuert werden.

Um die Steuerseite von Crestron Connected über den Web-Steuerungsbildschirm zu starten, benötigen Sie Administratorrechte. (Für Benutzerrechte wird die [Crestron Connected(TM)]-Taste nicht in der Web-Steuerung angezeigt.)

Die Steuerseite für Crestron Connected wird angezeigt, wenn Sie auf [Crestron Connected(TM)] klicken.

Sie wird nicht angezeigt, wenn Adobe® Flash® Player nicht auf dem Computer installiert ist oder der verwendete Browser Flash nicht unterstützt. In diesem Fall klicken Sie auf der Steuerseite auf [Back], um zur vorherigen Seite zurückzukehren.

Hinweis

- Wenn Microsoft Edge als Webbrowser verwendet wird, ist der Betrieb der Seite [Crestron Connected(TM)] je nach Version evtl. nicht möglich. Wenn ein Webbrowser beim Klicken auf die Schaltfläche [Crestron Connected(TM)] einfriert, verwenden Sie „Windows Update“, um das aktualisierte Programm zu installieren.

Steuerungsseite



- 1 **[Tools], [Info], [Help]**
Registerkarten für die Auswahl der Einstellung, der Informationen oder der Hilfeseite des Projektors.
- 2 **[POWER]**
Schaltet das Gerät aus/ein.
- 3 **[VOL DOWN], [VOL UP]**
Passt die Lautstärke an.
[AV MUTE]
Schaltet um, ob die Stummschaltfunktion verwendet werden soll.
- 4 **[Input Select]**
Steuert die Eingangsauswahl.
Nicht verfügbar, wenn die Stromversorgung des Projektors ausgeschaltet ist.
- 5 **Steuerungsschaltflächen des Menübildschirms**
Dient zur Navigation im Menübildschirm.
- 6 **Standbild/Kontrast/Helligkeit/Farbe/Bildschärfe/Digitaler Zoom**
Steuerelemente für Standbild/Einstellung der Bildqualität/Digitaler Zoom.
- 7 **[Back]**
Keht zur vorherigen Seite zurück.

[Tools] Seite

Klicken Sie auf der Steuerseite auf [Tools].

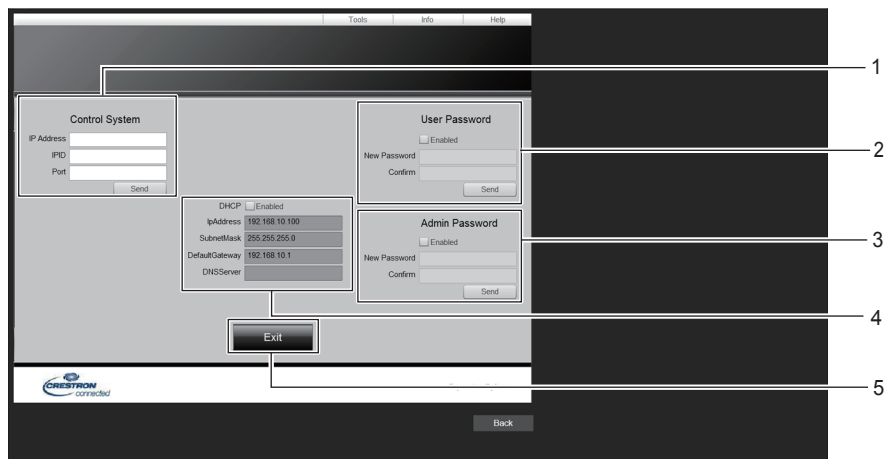

- 1 **[Control System]**
Legt die Einstellungen fest, die für die Kommunikation des Projektors mit dem anzuschließenden Controller erforderlich sind.
- 2 **[User Password]**
Legt das Benutzerrechte-Kennwort für die Steuerungsseite Crestron Connected fest.
- 3 **[Admin Password]**
Legt das Administratorrechte-Kennwort für die Steuerungsseite Crestron Connected fest.
- 4 **Netzwerkstatus**
Zeigt die Einstellungen des drahtgebundenen LAN an.
[DHCP]
Zeigt die aktuelle Einstellung an.
[IpAddress]
Zeigt die aktuelle Einstellung an.
[SubnetMask]
Zeigt die aktuelle Einstellung an.
[DefaultGateway]
Zeigt die aktuelle Einstellung an.
[DNSServer]
Zeigt die aktuelle Einstellung an.
- 5 **[Exit]**
Keht zur Steuerungsseite zurück.

[Info] Seite

Klicken Sie auf der Steuerseite auf [Info].

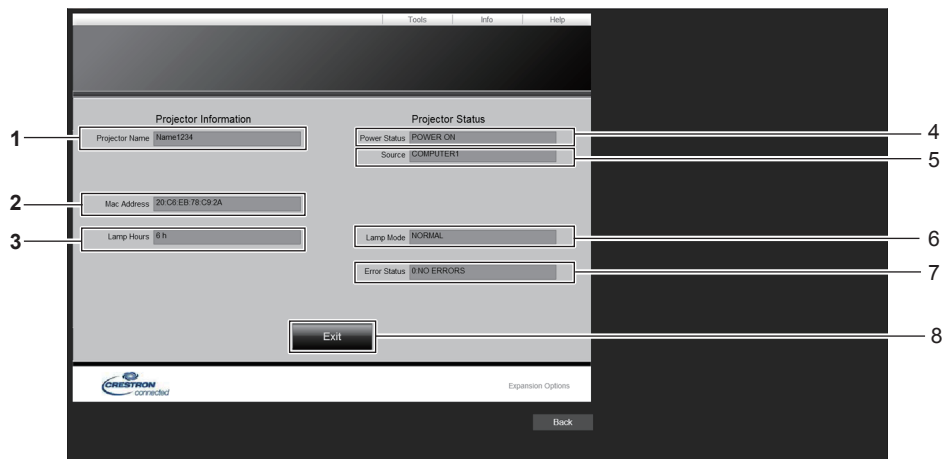

- | | |
|--|---|
| <p>1 [Projector Name]
Zeigt den Projektornamen an.</p> <p>2 [Mac Address]
Zeigt die MAC-Adresse an.</p> <p>3 [Lamp Hours]
Zeigt die Laufzeit der Lichtquelle an.</p> <p>4 [Power Status]
Zeigt den Betriebszustand an.</p> | <p>5 [Source]
Zeigt den ausgewählten Eingang an.</p> <p>6 [Lamp Mode]
Zeigt den Einstellstatus von [LAMP POWER] an.</p> <p>7 [Error Status]
Zeigt den Fehlerstatus an.</p> <p>8 [Exit]
Keht zur Steuerungsseite zurück.</p> |
|--|---|

[Help] Seite

Klicken Sie auf der Steuerseite auf [Help].
Das Fenster [Help Desk] wird angezeigt.

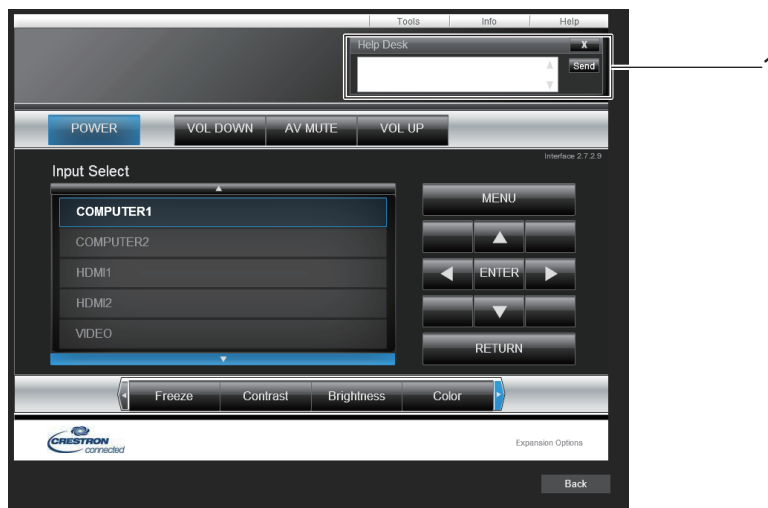

- 1 **[Help Desk]**
Zum Senden/Empfangen von Nachrichten an einen/von einem Administrator, der Crestron Connected verwendet.

Kapitel 6 Wartung

Dieses Kapitel beschreibt Prüfungsverfahren bei Problemen, der Wartung und dem Austausch der Einheiten.

Warnanzeige

Wenn ein Problem innerhalb des Projektors auftreten sollte, werden Sie durch die Lampenanzeige <LAMP> und die Warnanzeige <WARNING> durch Leuchten oder Blinken informiert. Überprüfen Sie den Status der Anzeigen und beheben Sie die angezeigten Probleme wie folgt.

Achtung

- Schalten Sie vor jeder Korrekturmaßnahme die Stromversorgung entsprechend der Anleitung in „Ausschalten des Projektors“ aus (➔ Seite 39).

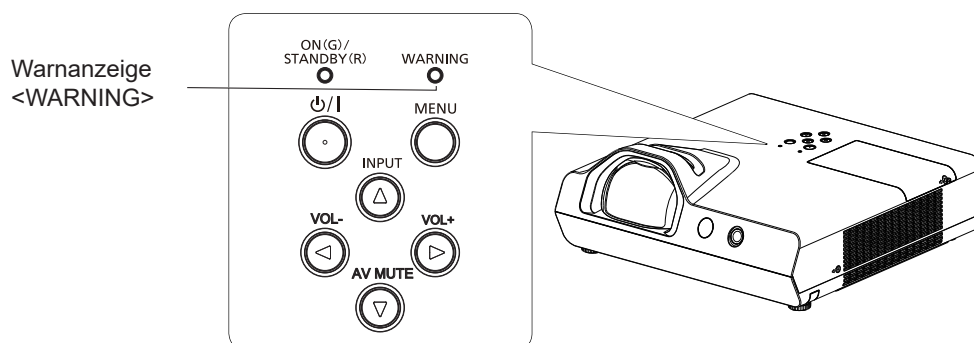

Warnanzeige <WARNING>	Status	Überprüfung	Lösung
Leuchtet rot	Die Innentemperatur ist hoch (Warnung).	<ul style="list-style-type: none"> • Ist der Lufterin-/auslass blockiert? • Ist die Raumtemperatur hoch? • Ist die Luftfiltereinheit verschmutzt? • Ist die Einstellung von [HÖHENLAGE MODUS] für die Höhe geeignet, in der sich der Projektor befindet? 	<ul style="list-style-type: none"> • Entfernen Sie alle Gegenstände, welche den Lufterin-/auslass blockieren. • Installieren Sie den Projektor an einem Ort mit einer Umgebungstemperatur von 5 °C (41 °F) bis 40 °C (104 °F)⁵. • Stellen Sie sicher, dass das Menü [PROJEKTOR EINST.] → [HÖHENLAGE MODUS] richtig eingestellt ist (➔ Seite 74). • Verwenden Sie den Projektor nicht in Höhen von über 2 700 m (8 858') über dem Meeresspiegel. • Reinigen oder ersetzen Sie die Luftfiltereinheit. (➔ Seite 116)
Blinkt rot ¹	Die Innentemperatur ist hoch (Standby-Status).		
Blinkt rot ²	Die Lampeneinheit muss ausgetauscht werden.	<ul style="list-style-type: none"> • Wird [ERSATZ LAMPE] angezeigt, wenn Sie das Gerät einschalten oder den Eingang wechseln? Details des Austauschintervalls finden Sie unter „Zeitpunkt des Lampenwechsels“ (➔ Seite 119). • Hat die Lampenlaufzeit (umgerechnete Zeit) im Menü [PROJEKTOR EINST.] → [STATUS] → [LAUFZEIT] → [LAMPE] 20 000 Stunden erreicht. 	<ul style="list-style-type: none"> • Wechseln Sie die Lampe aus.
Blinkt rot ³	Der Projektor befindet sich in einem abnormalen Zustand und kann nicht eingeschaltet werden.	—	<ul style="list-style-type: none"> • Ziehen Sie den Netzstecker und wenden Sie sich an den Händler oder das Kundendienstzentrum für Service und Überprüfung.
Blinkt rot ⁴	Es wurde ein Problem in der Lampe oder der Lampenstromversorgung erkannt.	<ul style="list-style-type: none"> • Haben Sie den Strom unmittelbar nach der Abschaltung wieder eingeschaltet? 	<ul style="list-style-type: none"> • Warten Sie etwas ab, bis sich die Lampe abgekühlt hat und schalten Sie anschließend den Strom ein.
		<ul style="list-style-type: none"> • Es sind einige Fehler im Lampenschaltkreis aufgetreten. Überprüfen Sie auf Schwankungen (oder Abnahme) in der Quellenspannung hin. 	<ul style="list-style-type: none"> • Schalten Sie den Projektor aus, und ziehen Sie das Netzkabel aus der Steckdose. Wenden Sie sich an Ihren Händler.

¹ Die Anzeige blinkt im Zyklus: 2,0 Sekunden (Leuchten) → 2,0 Sekunden (Aus)

² Die Anzeige blinkt im Zyklus: 2,75 Sekunden (Leuchtet) → 0,25 Sekunden (Aus) → 0,75 Sekunden (Leuchtet) → 0,25 Sekunden (Aus)

³ Die Anzeige blinkt im Zyklus: 0,5 Sekunden (Leuchten) → 0,5 Sekunden (Aus)

⁴ Die Anzeige blinkt im Zyklus: 2,75 Sekunden (Leuchten) → 0,25 Sekunden (Aus)

⁵ Wenn der Projektor in großen Höhen (zwischen 1 400 m (4 593') und 2 700 m (8 858') über Meereshöhe) betrieben wird, sollte die Umgebungstemperatur zwischen 5 °C (41 °F) und 35 °C (95 °F) liegen.

Hinweis

- Wenn die Warnanzeige <WARNING> immer noch leuchtet oder blinkt, nachdem die vorhergehenden Maßnahmen durchgeführt wurden, lassen Sie Ihr Gerät von Ihrem Händler reparieren.

Wartung / Austausch

Vor der Wartung / dem Ersatz

- Wenn Sie Teile warten oder ersetzen, achten Sie darauf, dass die Stromzufuhr ausgeschaltet ist, und ziehen Sie den Netzstecker aus der Steckdose.
- Stellen Sie sicher, dass Sie alle Hinweise aus dem Punkt „Ausschalten des Projektors“ (► Seite 39) beachten, bevor Sie die Stromzufuhr herstellen.

Wartung

Außengehäuse

Wischen Sie Schmutz und Staub mit einem weichen, trockenen Tuch ab.

- Wenn der Schmutz hartnäckig ist, tränken Sie das Tuch in Wasser und wringen Sie es gründlich aus, bevor Sie das Gerät abwischen. Trocknen Sie den Projektor mit einem trockenen Tuch ab.
- Verwenden Sie kein Benzol, Verdünnungsmittel, Reinigungsalkohol, andere Lösungsmittel oder Haushaltsreiniger. Deren Verwendung kann zu Schäden am Außengehäuse führen.
- Bei der Verwendung von chemisch behandelten Staubtüchern, folgen Sie der jeweiligen Anleitung.

Objektivvorderseite

Wischen Sie Schmutz und Staub von der Vorderseite des Objektivs mit einem weichen, sauberen Tuch ab.

- Verwenden Sie keine Tücher mit rauer Oberfläche und keine feuchten, öligen oder staubigen Tücher.
- Das Objektiv ist zerbrechlich. Wenden Sie beim Abwischen keine übermäßige Kraft an.
- Verwenden Sie weder Benzin, Verdünnungsmittel, Reinigungsalkohol, andere Lösungsmittel noch Haushaltsreiniger. Deren Verwendung kann zu Schäden am Objektiv führen.

Achtung

- Die Linse besteht aus Glas. Stöße oder übermäßige Krafteinwirkung beim Abwischen können die Oberfläche beschädigen. Gehen Sie vorsichtig vor.



DAS OBJEKTIV NICHT WÄHREND DES BETRIEBS ABWISCHEN.

Wenn das Objektiv während des Betriebs gereinigt wird, können dadurch Fremdoobjekte am Objektiv haften bleiben oder die Objektivoberfläche beschädigen.

Luftfiltereinheit

Entfernen Sie in den folgenden Fällen das Luftfiltergehäuse und prüfen Sie den Verstopfungszustand des Luftfilters. Falls der Luftfilter verstopft ist, reinigen Sie die Luftfiltereinheit.

- Wenn die im Menü [PROJEKTOR EINST.] → [FILTERZÄHLER] → [TIMER] eingestellte Zeit erreicht ist, wird auf dem Projektionsschirm die Meldung „ZÄHLUHR FILTER hat die festgelegte Zeitdauer erreicht.“ angezeigt, die zur Wartung der Luftfiltereinheit auffordert.
- Die Warnanzeige <WARNING> leuchtet im Projektionsmodus rot.
- Die Warnanzeige <WARNING> leuchtet im Standby-Modus rot*¹.

*¹ Die Anzeige blinkt im Zyklus: 2,0 Sekunden (Leuchten) → 2,0 Sekunden (Aus)

Achtung

- Achten Sie darauf, dass der Strom vor der Wartung der Luftfiltereinheit ausgeschaltet wird.
- Achten Sie darauf, dass der Projektor stabil ist, und führen Sie die Wartung an einem sicheren Ort aus, für den Fall, dass die Luftfiltereinheit versehentlich herunterfällt.

Entfernen der Luftfiltereinheit



Abb. 1



Abb. 2

1) Entfernen Sie die Luftfilterabdeckung. (Abb. 1)

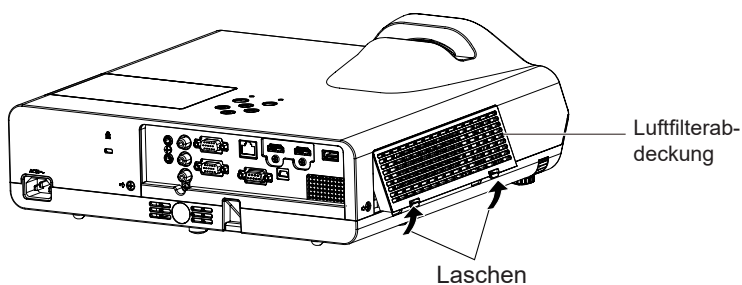
- Ziehen Sie die Luftfilterabdeckung vom Haken des Projektors heraus, während Sie die Laschen der Luftfilterabdeckung leicht nach oben drücken und öffnen Sie sie in Richtung des Pfeils in der Abbildung.

2) Nehmen Sie die Luftfiltereinheit ab.

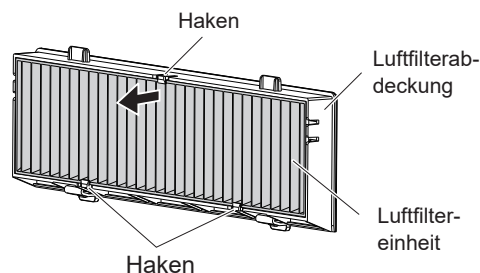
- Die Luftfiltereinheit ist durch 3 Haken befestigt. Greifen Sie die Fasern der Luftfiltereinheit in der Nähe der Abdeckungsseite mit einem Haken und ziehen Sie dann die Luftfiltereinheit aus dem Luftfiltergehäuse, gemäß der Pfeilrichtung in der Luftfilterabdeckung. (Abb. 2)
- Nach dem Entfernen der Luftfiltereinheit entfernen Sie Fremdkörper und Staub aus dem Luftfilterfach und dem Lufteinlass des Projektors, falls vorhanden.

Reinigen der Luftfiltereinheit

Entfernen Sie die Luftfiltereinheit zuvor mit den unter „Entfernen der Luftfiltereinheit“ beschriebenen Schritten.

1) Reinigen Sie die Luftfiltereinheit.

- Saugen Sie Staub und Schmutz von der Luftfiltereinheit ab.
- Waschen Sie niemals die Luftfiltereinheit.

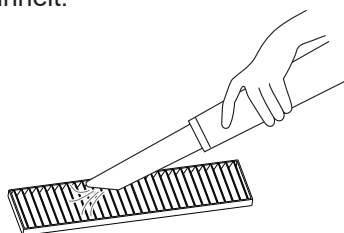

Anbringen der Luftfiltereinheit

1) Bringen Sie die neue Luftfiltereinheit an der Luftfilterabdeckung an.

- Zwischen der Innen- und der Außenseite der Luftfiltereinheit besteht ein Unterschied. Richten Sie die rote Markierung auf der Luftfiltereinheit an der roten Markierung auf der Luftfilterabdeckung aus.

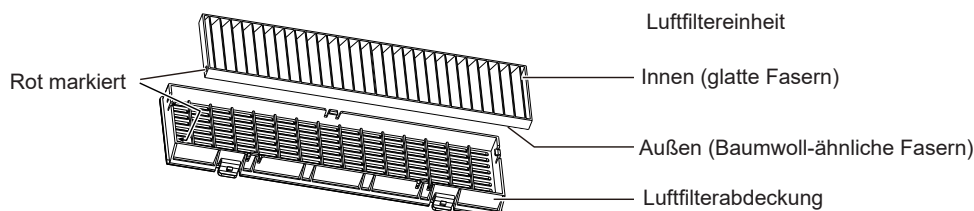

- Setzen Sie die Luftfiltereinheit auf der Seite mit den 2 Haken ein und drücken Sie dann die andere Seite der Luftfiltereinheit mit 1 Haken in die Abdeckungsseite.

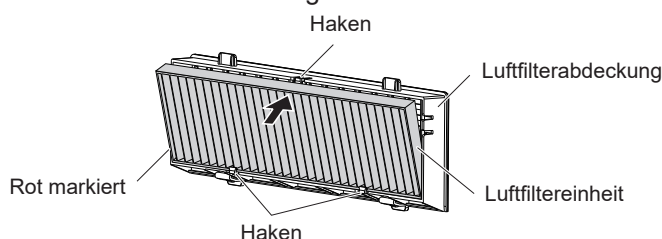

2) Bringen Sie die Luftfilterabdeckung am Projektor an.

- Führen Sie Schritt 1) unter „Entfernen der Luftfiltereinheit“ (➔ Seite 117) in umgekehrter Reihenfolge aus.
- Kontrollieren Sie, ob die Filterabdeckung fest geschlossen ist.

Zurücksetzen des Filterzählers

Stellen Sie sicher, dass Sie nach der Reinigung oder dem Austausch der Luftfiltereinheit unbedingt die Filterzähluhr zurücksetzen.

- 1) **Schließen Sie das Netzkabel an und drücken Sie die <⏻/>-Taste.**
- 2) **Drücken Sie die <MENU>-Taste, um das Hauptmenü anzuzeigen, drücken Sie dann die ▲▼-Taste, um [PROJEKTOR EINST.] auszuwählen.**
- 3) **Drücken Sie die ▲▼-Taste, um [ZÄHLUHR FILTER] auszuwählen.**
- 4) **Drücken Sie die Taste <ENTER>, drücken Sie ▲▼, um [Reset Zähluhr Filter] auszuwählen.**
- 5) **Drücken Sie die <ENTER>-Taste.**
 - Die Bestätigung für [Reset Zähluhr Filter] wird angezeigt.
- 6) **Drücken Sie ▲▼, um [JA] auszuwählen, und drücken Sie dann die <ENTER>-Taste.**
 - Die Filterbetriebszeit beträgt nach dem Zurücksetzen 0.

Achtung

- Nehmen Sie die Luftfiltereinheit nicht auseinander.
- Wenn Sie die Luftfiltereinheit anbringen, stellen Sie sicher, dass der Projektor stabil steht. Arbeiten Sie in einer sicheren Umgebung, auch für den Fall, dass die Luftfiltereinheit herunterfällt.
- Achten Sie darauf, dass die Luftfiltereinheit ordnungsgemäß angebracht ist, bevor Sie den Projektor verwenden. Wenn sie nicht installiert wird, saugt der Projektor Schmutz und Staub an, was eine Fehlfunktion verursacht.

Hinweis

- Setzen Sie nach dem Reinigen oder Austausch des Luftfilters die Zähluhr des Filters zurück. Andernfalls wird der Projektor Schmutz und Staub einsaugen, was Fehlfunktionen verursachen wird.
- Tauschen Sie die Luftfiltereinheit gegen eine neue Ersatzfiltereinheit (Modell-Nr.: ET-RFL300) aus, wenn sie beschädigt ist oder sich der Schmutz nicht abwaschen lässt.

Austausch der Einheit

Lampeneinheit

Die Lampeneinheit ist ein Verschleißteil. Weitere Informationen über das Austauschintervall finden Sie unter „Zeitpunkt des Lampenwechsels“ (➔ Seite 119).

Wenden Sie sich beim Kauf der separat erhältlichen Ersatzlampeneinheit (Modell-Nr.: ET-LAL510) an Ihren Fachhändler.

Warnung

Tauschen Sie die Lampeneinheit nicht in heißem Zustand aus. (Warten Sie nach der Verwendung mindestens 1 Stunde.)

Das Innere der Abdeckung kann sehr heiß werden. Gehen Sie vorsichtig vor, um Verbrennungen zu vermeiden.

Anmerkungen zum Austausch der Lampe

- Ein Kreuzschlitzschraubendreher wird zum Austauschen der Lampeneinheit benötigt.
- Da die leuchtende Lampe aus Glas besteht, kann sie bersten, wenn sie fallengelassen wird oder wenn sie von einem harten Gegenstand getroffen wird. Behandeln Sie sie sorgfältig.
- Versuchen Sie nicht, die Lampe auseinanderzunehmen oder zu modifizieren.
- Wenn Sie die Lampeneinheit austauschen, achten Sie darauf, sie am Griff festzuhalten, da ihre Oberfläche spitz ist und ihre Form hervorsteht.
- Die Lampe kann zerbrechen. Ersetzen Sie die Lampeneinheit vorsichtig, sodass die Glassplitter der Lampe nicht verstreut werden. Beim Anbringen des Projektors an der Decke sollten Sie nicht direkt unter der Lampeneinheit oder mit dem Gesicht in der Nähe der Lampeneinheit arbeiten.
- Die Lampe enthält Quecksilber. Wenn gebrauchte Lampen entsorgt werden sollen, fragen Sie bei den örtlich zuständigen Behörden oder bei Ihrem Händler nach, wie das ordnungsgemäß zu geschehen hat.

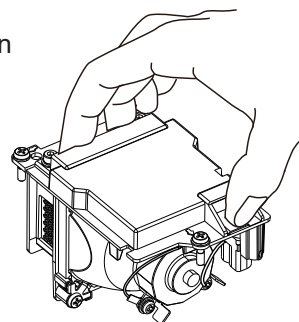

Achtung

- Panasonic Connect Co., Ltd. übernimmt keine Verantwortung für mögliche Schäden oder Funktionsstörungen des Produktes, die durch die Verwendung von Lampeneinheiten entstehen, die nicht durch Panasonic Connect Co., Ltd. hergestellt wurden. Verwenden Sie nur spezifizierte Lampen.

Hinweis

- Die Modellnummern des Zubehörs und des Sonderzubehörs können ohne Ankündigung geändert werden.

Zeitpunkt des Lampenwechsels

Die Lampeneinheit ist ein Verschleißteil. Da ihre Helligkeit nach und nach abnimmt, muss die Lampeneinheit regelmäßig ersetzt werden.

Die Nutzungszeit der Lampe finden Sie im Menü [PROJEKTOR EINST.] → [STATUS] → [LAUFZEIT] → [LAMPE] (➔ Seite 72).

Das Leuchtmittel muss nach circa 20 000 Stunden ausgetauscht werden, könnte jedoch je nach individuellen Leuchtmittleigenschaften, Nutzungsbedingungen und Installationsumgebungen auch vor Ablauf dieser Zeit ausfallen. Es wird empfohlen, die Ersatzleuchtmittleinheit frühzeitig vorzubereiten.

Zudem ist die unter [LAMPE] angezeigte Zeit die Gesamtzeit wenn die Nutzungszeit bei [NORMAL], [ECO] oder [LEISE] zur Nutzungszeit in [ECO] konvertiert wird. Bitte beachten Sie, dass sie nicht einzeln angezeigt werden.

$$\text{Die angezeigte Zeit bei [LAMPE]} = \text{„Lampennutzungsdauer bei [NORMAL]“} \times 2 + \text{„Lampennutzungsdauer bei [ECO]“} + \text{„Lampennutzungsdauer bei [LEISE]“} \times 2$$

Die tatsächliche Betriebszeit, wenn die angezeigte Zeit im [LAMPE] 20 000 Stunden beträgt, bedeutet,

Wenn [Lampenkontrolle] konstant ohne ein Wechseln zu anderen Modi auf [NORMAL] gesetzt ist = 10 000 Stunden

Wenn [Lampenkontrolle] konstant ohne ein Wechseln zu anderen Modi auf [ECO] gesetzt ist = 20 000 Stunden

Wenn [Lampenkontrolle] konstant ohne ein Wechseln zu anderen Modi auf [LEISE] gesetzt ist = 10 000 Stunden

Wenn Sie die Leuchtmittleinheit nach Ablauf von 20 000 Stunden, die unter [LAMPE] angezeigt werden, weiterhin benutzen, schaltet sich das Leuchtmittel nach ca. 10 Minuten nach dem Einschalten des Geräts automatisch aus, um eine Projektorfehlfunktion zu vermeiden.

Die angezeigte Zeit unter [LAMPE]	Bildschirmanzeige	<WARNING>-Anzeige
19 700 Stunden bis 20 000 Stunden	<ul style="list-style-type: none"> • Die Warnmeldung „LAMPE WECHSELN“ wird 30 Sekunden lang angezeigt. Wenn Sie innerhalb der 30 Sekunden eine Taste drücken, wird die Warnmeldung ausgeblendet. 	Aus
Über 20 000 Stunden	<ul style="list-style-type: none"> • Die Countdown-Warnmeldung „LAMPE ERSETZEN DAS GERÄT WIRD SICH NACH ** MINUTEN ABSCHALTEN“ („**“ gibt die Countdown-Zeit an) wird 10 Minuten lang angezeigt. Die Countdown-Warnmeldung verschwindet, wenn Sie innerhalb von 10 Minuten eine beliebige Taste drücken, und erscheint nach 1 Minute erneut auf dem Bildschirm. • Die Countdown-Warnmeldung wird bei jedem Umschalten des Eingangs oder beim Einschalten des Projektors auf dem Bildschirm angezeigt. • Der Projektor schaltet sich ca. 10 Minuten nach dem Einschalten der Lampe automatisch aus. 	Rot blinkend (auch im Standby-Modus)

Hinweis

- Die Warnmeldung zum Lampenaustausch wird nicht im Status „Standbild“ oder „AV Stummschaltung“ angezeigt.
- Die Nutzungsdauer von 20 000 Stunden, die im Menü [PROJEKTOR EINST.] → [STATUS] → [LAUFZEIT] → [LAMPE] angezeigt wird, ist eine grobe Schätzung und ist nicht garantiert.

Austauschen der Lampeneinheit

Achtung

- Wenn der Projektor an einer Decke montiert ist, halten Sie Ihr Gesicht beim Arbeiten nicht in die Nähe des Projektors.
- Entfernen und lösen Sie beim Austausch der Lampeneinheit keine anderen als die angegebenen Schrauben.
- Achten Sie darauf, die Lampeneinheit und die Lampenabdeckung sicher anzubringen.

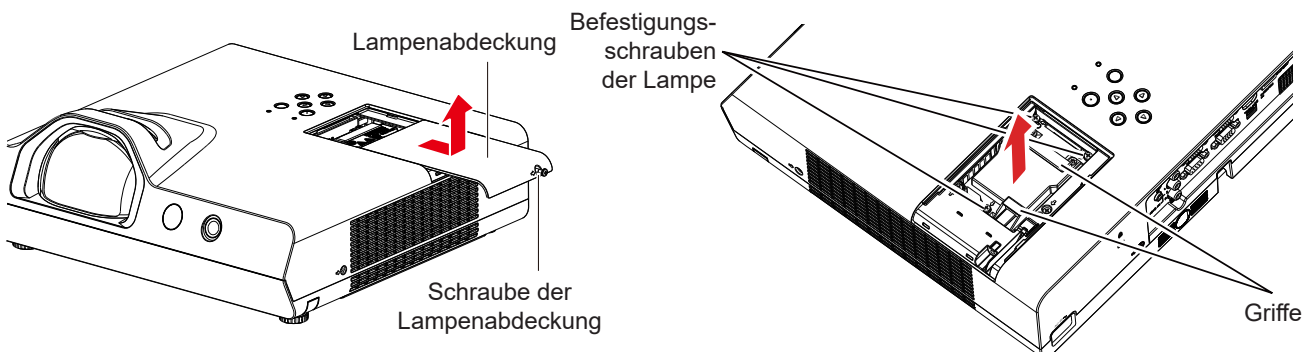

- 1) **Schalten Sie den Projektor entsprechend der Anleitung unter „Ausschalten des Projektors“ (➔ Seite 39) aus. Ziehen Sie den Netzstecker aus der Netzsteckdose.**
 - Warten Sie mindestens 1 Stunde und stellen Sie sicher, dass die Lampeneinheit und ihre Umgebung kühl sind.
- 2) **Verwenden Sie einem Kreuzschlitz-Schraubendreher, um die Befestigungsschraube der Lampenabdeckung (×1) zu lösen, bis sie sich frei dreht, und entfernen Sie dann die Lampenabdeckung.**
 - Nehmen Sie die Lampenabdeckung ab, indem Sie sie langsam wie in obiger Abbildung dargestellt in Pfeilrichtung ziehen.
- 3) **Verwenden Sie einen Kreuzschlitz-Schraubendreher, um die drei Schrauben (×3) der Lampenabdeckung zu lösen, bis sie sich frei drehen.**
- 4) **Halten Sie die gebrauchte Lampeneinheit an den Griffen fest und ziehen Sie sie vorsichtig aus dem Projektor heraus.**
- 5) **Setzen Sie die neue Lampeneinheit in der richtigen Richtung ein. Ziehen Sie die drei Befestigungsschrauben (×3) der Lampeneinheit mit einem Kreuzschlitz-Schraubendreher sicher fest.**
 - Wenn beim Einbauen der Lampe Schwierigkeiten auftreten, entfernen Sie die Lampeneinheit noch einmal, und wiederholen Sie den Versuch. Wenn Sie beim Einbauen der Lampeneinheit Gewalt anwenden, kann der Anschluss beschädigt werden.
- 6) **Bringen Sie die Lampenabdeckung an. Ziehen Sie die Befestigungsschraube (×1) der Lampenabdeckung mit einem Kreuzschlitz-Schraubendreher sicher fest.**
 - Führen Sie Schritt 2) in der umgekehrten Reihenfolge aus, um die Lampenabdeckung anzubringen.

Lampenlaufzeit zurücksetzen

Setzen Sie die Lampenlaufzeit nach dem Austausch der Lampe zurück.

- 1) **Schließen Sie das Netzkabel an und drücken Sie die <⏻/|>-Taste.**
- 2) **Während Sie auf die ▲-Taste auf dem Bedienfeld drücken, halten Sie gleichzeitig die ►-Taste auf dem Bedienfeld 8 Sekunden oder länger gedrückt.**
 - Die Lampenlaufzeit wird zurückgesetzt, und die Anzeige des Menüs [PROJEKTOR EINST.] → [STATUS] → [LAUFZEIT] → [LAMPE] ist [0 H].
 - Bitte versuchen Sie Schritt 2) erneut, wenn die Lampenlaufzeit nicht zurückgesetzt wurde.

Hinweis

- Setzen Sie nach dem Austauschen der Lampeneinheit die Lampenlaufzeit manuell zurück. Andernfalls kann die im Menü [PROJEKTOR EINST.] angezeigte Lampenlaufzeit → [STATUS] → [LAUFZEIT] → [LAMPE] von der tatsächlichen Lampenlaufzeit abweichen.

Luftfiltereinheit

Wenn nach der Reinigung immer noch Staub auf dem Filter verbleibt, ist der Zeitpunkt für den Austausch des Filters gekommen.

Die Ersatzfiltereinheit (Modell-Nr.: ET-RFL300) ist ein optionales Zubehör. Wenden Sie sich an Ihren Händler, um das Produkt zu erwerben.

Austausch der Luftfiltereinheit

Achtung

- Achten Sie darauf, dass der Strom vor dem Austausch der Luftfiltereinheit ausgeschaltet wird.
 - Achten Sie darauf, dass der Projektor stabil ist, und führen Sie die Wartung an einem sicheren Ort aus, für den Fall, dass die Luftfiltereinheit versehentlich herunterfällt.
- 1) **Entfernen Sie die Luftfilterabdeckung.**
 - Siehe „Entfernen der Luftfiltereinheit“ (➔ Seite 117).
 - 2) **Nehmen Sie die Luftfiltereinheit ab.**
 - Siehe „Entfernen der Luftfiltereinheit“ (➔ Seite 117).
 - 3) **Installieren Sie die optionale Austausch-Filtereinheit (Modell-Nr.: ET-RFL300) an der Luftfilterabdeckung.**
 - Siehe „Anbringen der Luftfiltereinheit“ (➔ Seite 117).
 - 4) **Bringen Sie die Luftfilterabdeckung am Projektor an.**
 - Siehe „Anbringen der Luftfiltereinheit“ (➔ Seite 117).

5) Setzen Sie den Filterzähler zurück.

- Siehe „Zurücksetzen des Filterzählers“ (➔ Seite 118).

Achtung

- Bringen Sie unbedingt die Luftfiltereinheit an, wenn Sie den Projektor verwenden. Wenn sie nicht installiert wird, saugt der Projektor Schmutz und Staub an, was eine Fehlfunktion verursacht.
- Die Luftfiltereinheit, die Sie einsetzen, sollte ein neues Produkt sein.

Hinweis

- Die Zeit bis zum Verstopfen der Luftfiltereinheit variiert je nach Betriebsumgebung stark.
- Wenn der Projektor verwendet wird, ohne den Filterzähler zurückzusetzen, kann die tatsächliche Filterlaufzeit nicht bestätigt werden.

Fehlerbehebung

Überprüfen Sie folgende Punkte. Details entnehmen Sie den entsprechenden Seiten.

Problem	Ursache	Referenzseite
Das Gerät schaltet sich nicht ein.	<ul style="list-style-type: none"> Das Netzkabel ist möglicherweise nicht richtig angeschlossen. An der Netzsteckdose liegt keine Spannung an. Der Schutzschalter wurde ausgelöst. Leuchtet oder blinkt die Warnanzeige <WARNING>? Die Lampenabdeckung ist nicht richtig angebracht. 	<p>—</p> <p>—</p> <p>—</p> <p>115</p> <p>117</p>
Kein Bild.	<ul style="list-style-type: none"> Die Eingangsquelle für das Videosignal ist nicht richtig angeschlossen. Die Eingangsauswahleinstellung ist falsch. Bei der Einstellung [HELLIGKEIT] ist die niedrigste Stufe eingestellt. Die am Projektor angeschlossene Eingangssignalquelle hat eventuell ein Problem. Die Funktion AV Stumm ist möglicherweise in Betrieb. 	<p>31 - 33</p> <p>40</p> <p>53</p> <p>—</p> <p>43</p>
Unschärfes Bild.	<ul style="list-style-type: none"> Die Bildschärfe ist nicht richtig eingestellt. Das Objektiv ist verschmutzt. Ist die relative Position zwischen dem Projektor und der Projektionsfläche richtig eingestellt? 	<p>41</p> <p>17</p> <p>—</p>
Die Farben sind blass oder gräulich.	<ul style="list-style-type: none"> Die Einstellungen für [FARBE] oder [TINT] sind falsch. Die am Projektor angeschlossene Eingangssignalquelle ist nicht richtig eingestellt. Das Kabel des RGB-Signals ist beschädigt. 	<p>54</p> <p>—</p> <p>—</p>
Kein Ton aus dem internen Lautsprecher.	<ul style="list-style-type: none"> Das externe Gerät ist eventuell nicht richtig mit dem Anschluss des Audioeingangs verbunden. Möglicherweise wurde die Lautstärke auf das Minimum heruntergeregelt. Möglicherweise ist die Funktion AV Stumm aktiviert. Möglicherweise ist die Funktion Stumm aktiviert. Wenn der Anschluss VARIABLE AUDIO OUT angeschlossen ist, ist der eingebaute Lautsprecher des Projektors nicht verfügbar. Ist die Audioeingangs-Auswahl unter [AUDIO EINSTELLUNG] richtig eingestellt? 	<p>31 - 33</p> <p>43, 76</p> <p>43</p> <p>43, 77</p> <p>32 - 33</p> <p>78</p>
Die Fernbedienung funktioniert nicht.	<ul style="list-style-type: none"> Die Batterien sind erschöpft. Die Batterien wurden nicht richtig eingesetzt. Vor dem Signalempfänger für die Fernbedienung am Projektor befindet sich eventuell ein Hindernis. Die Fernbedienung wird außerhalb ihrer Reichweite verwendet. Starke Lichtquellen, beispielsweise Leuchtstofflampen, scheinen auf den Signalempfänger. Die Einstellung der [FERNBEDIENUNG] ist im [BEDIENELEMENT EINST.] auf [INAKTIV] gesetzt. Wenn am Projektor und auf der Fernbedienung verschiedene Codes eingestellt sind. 	<p>—</p> <p>25</p> <p>22</p> <p>22</p> <p>22</p> <p>82</p> <p>46, 72</p>
Die Bedientasten am Projektor funktionieren nicht.	<ul style="list-style-type: none"> Die Einstellung von [BEDIENFELD] ist im [BEDIENELEMENT EINST.] auf [INAKTIV] gesetzt. 	<p>82</p>
Das Bild wird nicht richtig angezeigt.	<ul style="list-style-type: none"> Ist die Auswahl für [TV-SYSTEM], [RGB/YC_BC_R]/[RGB/YP_BP_R] korrekt eingestellt? Der Videorecorder oder eine andere Signalquelle funktioniert nicht richtig. Es liegt ein Signal an, das mit dem Projektor nicht kompatibel ist. Sind die Einstellungen des Computer-Ausgangs richtig? 	<p>56</p> <p>133</p> <p>—</p>
Kein Bild vom Computer.	<ul style="list-style-type: none"> Ist das Kabel zu lang? (Für D-Sub-Kabel sollte die Kabellänge 10 m (32'10") oder kürzer sein.) Ist der externe Videoausgang am Laptop richtig eingestellt? (Beispiel: Die externen Ausgabeinstellungen wurden möglicherweise durch gleichzeitiges Drücken der Tasten „Fn“ + „F3“ oder „Fn“ + „F10“ umgeschaltet. Da die Methode je nach Computertyp variiert, beziehen Sie sich auf die Bedienungsanleitung Ihres Computers.) 	<p>—</p> <p>—</p>
Kein Bild von einem HDMI-Gerät oder instabiles Bild.	<ul style="list-style-type: none"> Ist das HDMI-Kabel fest angeschlossen? Schalten Sie den Netzschalter des Projektors und des angeschlossenen Geräts aus. Schalten Sie dann die Netzschalter des Projektors und der angeschlossenen Geräte wieder ein. Wurde ein nicht unterstütztes Signalkabel angeschlossen? 	<p>32</p> <p>—</p> <p>133</p>
Es wird kein Ton von einem HDMI-Gerät ausgegeben.	<ul style="list-style-type: none"> Setzen Sie den Tonkanal des angeschlossenen Geräts auf Linear-PCM. Ist die Audioeingangs-Auswahl unter [AUDIO EINSTELLUNG] richtig eingestellt? 	<p>—</p> <p>78</p>

Achtung

- Wenn das Problem nach der Überprüfung der Hinweise in dieser Tabelle anhält, wenden Sie sich an Ihren Händler.

Anzeige [SELF TEST]

[SELF TEST] kann auf dem Bildschirm für die gesetzt und die Web-Steuerung [Status] → [Projector status] geprüft werden.

Die folgende Liste zeigt das alphanumerische Symbol, das angezeigt wird, wenn ein Fehler oder eine Warnung aufgetreten ist, sowie Einzelheiten dazu. Bestätigen Sie die „Aktionsnummer“ und folgen Sie den Maßnahmen unter „Maßnahme für Fehler und Warnung“ (➔ Seite 123).

Fehler-/Warnanzeige	Einzelheiten	Aktionsnummer
U11	Warnung Einlasslufttemp.	1
U12	Warnung Optik-Modul Temp.	1
U13	Warnung Ablufttemp.	1
U21	Fehler Einlasslufttemp.	1
U22	Fehler Optik-Modul Temp.	1
U23	Fehler Ablufttemp.	1
U41	Warnung Verbl. Lampenzeit	2
U61	Fehler Verbl. Lampenzeit	2
U51	Lampenfehler	3
H11	Sensorfehler Einlasslufttemp.	4
H12	Sensorfehler Optik-Modul Temp.	4
H13	Sensorfehler Ablufttemp.	4
FE1	Fehler Zuluftgebläse	4
FE2	Fehler Abluftgebläse	4
FE3	Fehler Lampengebläse	4
F12	Irisfehler (Blendenfehler)	4
F61	Fehler Vorschaltgerätekom.	4

Hinweis

- Die Selbstdiagnoseanzeige und die Details der Fehlfunktion können unterschiedlich sein.
- Für Fehler und Warnungen, die nicht in der Tabelle beschrieben werden, wenden Sie sich bitte an Ihren Händler.

■ Maßnahme für Fehler und Warnung

Aktionsnummer	Maßnahme
1	Die Betriebstemperatur ist zu hoch. Benutzen Sie den Projektor in einer Umgebung mit geeigneter Temperatur für den Betrieb ^{*1} .
2	Die Laufzeit der Lampeneinheit hat fast oder mehr als 20.000 Stunden erreicht, bitte tauschen Sie die Lampeneinheit aus.
3	Wenn die Lampe nach dem Aus- und Einschalten des Geräts nicht leuchtet, wenden Sie sich an Ihren Händler.
4	Wenn die Fehler-/Warnanzeige auch nach dem Ziehen des Netzsteckers aus der Steckdose und erneutem Einschalten nicht erlischt, wenden Sie sich an Ihren Händler.

*1 Details zur Betriebsumgebungstemperatur des Projektors siehe „Betriebsumgebungstemperatur“ (➔ Seite 135).

Kapitel 7 Anhang

Diese Kapitel beschreibt Spezifikationen und den Kundendienst für den Projektor.

Technische Informationen

Verwendung des PJLink-Protokolls

Die Netzwerkfunktion des Projektors unterstützt PJLink Klasse 1 und Klasse 2 und die Einstellung des Projektors oder die Abfrage des Projektorstatus können vom Computer aus unter Verwendung des PJLink-Protokolls ausgeführt werden.

Achtung

- Legen Sie das Passwort des Administratorkontos fest, bevor Sie die PJLink-Steuerung verwenden. (► Seiten 38, 84)

Steuerungsbefehle

In der folgenden Tabelle werden die Protokollbefehle für PJLink aufgeführt, die zur Steuerung des Projektors verwendet werden können.

- Das Zeichen x in den Tabellen ist ein unspezifisches Zeichen.

Klasse	Befehl	Steuerungsdetails	Parameter/ Ausgabe- Zeichenfolge	Anmerkung	
1	POWR	Stromversorgungssteuerung	0 1	Standby Strom ein	
1	POWR?	Abfrage des Stromversorgungsstatus	0 1 2	Standby Strom ein Vorbereitung zum Ausschalten des Projektors	
1, 2	INPT	Eingangsauswahl	11 12 21	COMPUTER1 COMPUTER2 VIDEO	
	INPT?	Abfrage der Eingangsauswahl	31 32 41 51	HDMI1 HDMI2 MEMORY VIEWER NETWORK	
1	AVMT	Verschlusssteuerung/ Audioausgangssteuerung	20 21 30 31	Funktion Stumm deaktiviert Funktion Stumm aktiviert (Stummschaltung aktiv) Verschlussfunktion deaktiviert (Verschluss: offen), Stummschaltfunktion deaktiviert Verschlussfunktion aktiviert (Verschluss: geschlossen), Stummschaltfunktion aktiviert (stumm)	
	AVMT?	Abfrage des Verschlussstatus/ Abfrage des Audioausgangsstatus	21 30 31	Verschlussfunktion deaktiviert (Verschluss: offen), Stummschaltfunktion aktiviert (stumm) Verschlussfunktion deaktiviert (Verschluss: offen), Stummschaltfunktion deaktiviert Verschlussfunktion aktiviert (Verschluss: geschlossen), Stummschaltfunktion aktiviert (stumm)	
1, 2	ERST	Fehlerbenachrichtigung	xxxxxx	1. Byte Zeigt Lüfterfehler an und gibt 0 oder 2 aus.	<ul style="list-style-type: none"> • 0 = Kein Fehler erkannt • 1 = Warnung aus. • 2 = Fehler
	ERST?	Abfrage des Fehlerstatus		2. Byte Zeigt Lampenfehler an und gibt 0 - 2 aus.	
		3. Byte Zeigt Temperaturfehler an und gibt 0 - 2 aus.			
		4. Byte Gibt 0 oder 2 aus.			
		5. Byte Gibt 0 aus			
		6. Byte Zeigt andere Fehler an und gibt 0 - 2 aus.			
1	LAMP?	Abfrage des Lichtquellenstatus	AAAAA X	AAAAA: Lampenlaufzeit X: 0 = Lampe Aus, 1 = Lampe Ein	
1, 2	INST?	Abfrage der Eingangsauswahlliste	11 12 21 31 32 41 51	—	
1	NAME?	Abfrage des Projektornamens	xxxxx	Gibt den Namen an, der im Menü [NETZWERK] → [PROJEKTORNAME] eingestellt ist.	
1	INF1?	Abfrage des Herstellernamens	Panasonic	Gibt den Herstellernamen aus.	
1	INF2?	Abfrage des Modellnamens	PT-TW381R PT-TW381RD	Gibt den Modellnamen aus.	
1	INF0?	Andere Informationsabfragen	xxxxx	Gibt Informationen wie die Versionsnummer aus.	
1	CLSS?	Abfrage von Klasseninformationen	2	Gibt die PJLink-Klasse aus.	
2	SNUM?	Abfrage der Seriennummer	xxxxxxxxx	Zeigt die Seriennummer an.	

Kapitel 7 Anhang - Technische Informationen

Klasse	Befehl	Steuerungsdetails	Parameter/ Ausgabe- Zeichenfolge	Anmerkung
2	SVER?	Abfrage der Software-Version	xxxxxxx	Zeigt die Versionsnummer an.
2	INNM?	Abfrage von Eingangsname	COMPUTER1 COMPUTER2 VIDEO HDMI1 HDMI2 MEMORY VIEWER NETWORK	Zeigt den Namen des Eingangsanschlusses an.
2	IRES?	Abfrage von Eingangssignalaufösung	AAAAxBBBB	AAAA: Horizontale Auflösung BBBB: Vertikale Auflösung
2	RRES?	Abfrage der empfohlenen Auflösung	1 280 x 800	
2	FILT?	Abfrage von Filter-Betriebszeit	xxxxx	Zeigt die Laufzeit des Projektors an.
2	RLMP?	Abfrage von Lampenersatz-Modellnummer	ET-LAL510	Zeigt die Modellnummer der Ersatzlampeneinheit an.
2	RFIL?	Abfrage von Ersatzfilter-Modellnummer	ET-RFL300	Zeigt die Modellnummer der Ersatzfiltereinheit an.
2	SVOL	Lautsprecherpegel	0 1	Verringert die Lautstärke. Erhöht die Lautstärke.
2	FREZ	Standbild-Steuerung	0 1	Funktion Standbild inaktiv Funktion Standbild aktiv (Standbild)
	FREZ?	Abfrage des Standbild-Status		
2	LKUP	Link up-Benachrichtigung	xx:xx:xx:xx:xx:xx	Zeigt die MAC-Adresse an, wenn die PJLink-Kommunikation möglich ist.
2	SRCH	Projektorsuche	ACKN= xx:xx:xx:xx:xx:xx	Ein mit demselben Netzwerk verbundener Projektor, der über PJLink kommunizieren kann, gibt seine MAC-Adresse an.

PJLink-Sicherheitsauthentifizierung

Das PJLink-Passwort kann im Menü [NETZWERK] → [PJLink-PASSWORT] (➔ Seite 85) oder von der Seite [Set up passwords] (➔ Seite 109) beim Zugriff über das Internet eingestellt werden.

Das PJLink-Passwort ist für die PJLink-Steuerung nicht unbedingt erforderlich, da diese auch verfügbar ist, wenn das PJLink-Passwort leer gelassen wird (werksseitige Standardeinstellung).

- Informationen zu den PJLink-Spezifikationen finden Sie auf der Website der (Japan Business Machine and Information System Industries Association - Japanische Vereinigung der Maschinen- und Informationssystemindustrie). URL <http://pjlink.jbmia.or.jp/english/>

Steuerbefehle über LAN

Sie können das LAN auch über den <LAN>-Anschluss steuern, indem Sie das Steuerbefehlsformat über den <SERIAL IN>-Anschluss verwenden.

Beispiele für die verfügbaren Befehle siehe „Steuerungsbefehle“ (➔ Seite 132).

Achtung

- Legen Sie das Passwort des Administratorkontos fest, bevor Sie die LAN-Steuerung verwenden. (➔ Seiten 38, 84)

Bei Verbindung im geschützten Modus

Verbindungsmethode

Dies ist die Verbindungsmethode, wenn das Menü [NETZWERK] → [NETZWERKSICHERHEIT] → [BEFEHLSCHUTZ] auf [AKTIV] eingestellt ist.

1) Suchen Sie die IP-Adresse und Port-Nummer (Ausgangswert = 1024) des Projektors und fordern Sie die Verbindung zum Projektor an.

- Entnehmen Sie die IP-Adresse dem Menü-Bildschirm des Projektors und die Port-Nummer der Web-Steuerseite.

IP-Adresse	Beziehen Sie sie über das Menü [NETZWERK] → [NETZWERK STATUS].
Port-Nr.:	Von der Seite [Detailed set up] → [Port set up] der Websteuerung abrufen

2) Überprüfen Sie die Rückmeldung des Projektors.

	Datenabschnitt	Leer	Modus	Leer	Beliebiger Nummernabschnitt	Abschlusszeichen
Befehl Beispiel	„NTCONTROL“ (ASCII-Zeichenfolge)	‘ ’ 0x20	‘1’ 0x31	‘ ’ 0x20	„ZZZZZZZ“ (ASCII-Code hexadezimale Zahl)	(CR) 0x0d
Datenlänge	9 Bytes	1 Byte	1 Byte	1 Byte	8 Bytes	1 Byte

- Modus: 1 = Sicherheitsmodus
- Beispiel: Antwort während des Sicherheitsmodus (beliebiger Nummernabschnitt ist unbestimmter Wert)
„NTCONTROL 1 23181e1e“ (CR)

3) Erstellen Sie mithilfe des MD5-Algorithmus einen 32-Byte-Hash-Wert aus den folgenden Daten.

- „xxxxxx:yyyy:zzzzzzz“

xxxxxx:	Benutzername des Administratorkontos
yyyyy:	Passwort des Administratorkontos
zzzzzzz:	8-Byte-Zufallszahl, die unter Schritt 2) erhalten wurde

Befehlsdatenformat

Das ist das Datenformat zum Senden und Empfangen von Befehlen.

■ Übertragene Daten

	Kopfzeile			Datenabschnitt	Abschlusszeichen
Befehl Beispiel	Hash-Wert (Siehe oben „Verbindungsmethode“)	‘0’ 0x30	‘0’ 0x30	Steuerungsbefehl (ASCII-Zeichenfolge)	(CR) 0x0d
Datenlänge	32 Bytes	1 Byte	1 Byte	Unbestimmte Länge	1 Byte

- Beispiel: Übertragung des Stromversorgungsstatus-Datenerfassungsbefehls (Der Hash-Wert wird aus dem Benutzernamen und Passwort des Administratorkontos und der abgerufenen Zufallszahl berechnet.)
„dbdd2dabd3d4d68c5dd970ec0c29fa6400QPW“ (CR)

■ Empfangene Daten

	Kopfzeile		Datenabschnitt	Abschlusszeichen
Befehl Beispiel	‘0’ 0x30	‘0’ 0x30	Steuerungsbefehl (ASCII-Zeichenfolge)	(CR) 0x0d
Datenlänge	1 Byte	1 Byte	Unbestimmte Länge	1 Byte

- Beispiel: Der Projektor ist eingeschaltet
„00001“ (CR)

■ Fehlerrückmeldung

	Zeichenfolge	Einzelheiten	Abschlusszeichen
Nachricht	„ERR1“	Unbestimmter Steuerungsbehl	(CR) 0x0d
	„ERR2“	Außerhalb des Parameterbereichs	
	„ERR3“	Besetzt-Status oder keine Annahmeperiode	
	„ERR4“	Auszeit oder keine Annahmeperiode	
	„ERR5“	Falsche Datenlänge	
	„ERRA“	Passwort stimmt nicht überein	
Datenlänge	4 Bytes	—	1 Byte

Bei Verbindung im ungeschützten Modus

Verbindungsmethode

Dies ist die Verbindungsmethode, wenn das Menü [NETZWERK] → [NETZWERKSICHERHEIT] → [BEFEHLSSCHUTZ] auf [INAKTIV] eingestellt ist.

1) Suchen Sie die IP-Adresse und Port-Nummer (Ausgangswert = 1024) des Projektors und fordern Sie die Verbindung zum Projektor an.

- Entnehmen Sie die IP-Adresse dem Menü-Bildschirm des Projektors und die Port-Nummer der Web-Steuerseite.

IP-Adresse	Beziehen Sie sie über das Menü [NETZWERK] → [NETZWERK STATUS].
Port-Nr.:	Entnehmen Sie diese Nummer der Web-Steuerung → [Detailed set up] → Seite [Port set up].

2) Es gibt eine Rückmeldung vom Projektor.

■ Rückmeldungsdaten

	Datenabschnitt	Leer	Modus	Abschlusszeichen
Befehl	„NTCONTROL“	' '	'0'	(CR)
Beispiel	(ASCII-Zeichenfolge)	0x20	0x30	0x0d
Datenlänge	9 Bytes	1 Byte	1 Byte	1 Byte

- Modus: 0 = kein Sicherheitsmodus
- Beispiel: Antwort im Nicht-Sicherheitsmodus „NTCONTROL 0“ (CR)

Befehlsdatenformat

Das ist das Datenformat zum Senden und Empfangen von Befehlen.

■ Übertragene Daten

	Kopfzeile		Datenabschnitt	Abschlusszeichen
Befehl	'0'	'0'	Steuerungsbefehl	(CR)
Beispiel	0x30	0x30	(ASCII-Zeichenfolge)	0x0d
Datenlänge	1 Byte	1 Byte	Unbestimmte Länge	1 Byte

- Beispiel: Übertragung des Stromversorgungsstatus-Datenerfassungsbefehls „00QPW“ (CR)

■ Empfangene Daten

	Kopfzeile		Datenabschnitt	Abschlusszeichen
Befehl	'0'	'0'	Steuerungsbefehl	(CR)
Beispiel	0x30	0x30	(ASCII-Zeichenfolge)	0x0d
Datenlänge	1 Byte	1 Byte	Unbestimmte Länge	1 Byte

- Beispiel: Der Projektor ist im Standby „00000“ (CR)

■ Rückmeldungsdaten

	Zeichenfolge	Einzelheiten	Abschlusszeichen
Nachricht	„ERR1“	Unbestimmter Steuerbefehl	(CR) 0x0d
	„ERR2“	Außerhalb des Parameterbereichs	
	„ERR3“	Besetzt-Status oder keine Annahmepriode	
	„ERR4“	Auszeit oder keine Annahmepriode	
	„ERR5“	Falsche Datenlänge	
Datenlänge	4 Bytes	—	1 Byte

Hinweis

- Der Projektor wird automatisch vom Netzwerk getrennt, sobald der Befehl gesendet wurde. Solche Spezifikationen werden aus Sicherheitsgründen erstellt, um den illegalen und missbräuchlichen Betrieb dieses Projektors durch böswillige Dritte zu verhindern. Um Befehle kontinuierlich zu senden, erstellen Sie jedes Mal eine Anforderung für eine Netzwerkverbindung und senden Sie sie. Details siehe „Kommunikationsfluss zwischen dem Server und dem Client“ (➔ Seite 129).

Kommunikationsfluss zwischen dem Server und dem Client

Zum Senden/Empfangen von Befehlen über LAN beziehen sich auf den Kommunikationsfluss, der unten angezeigt wird.

Server: Projektor

Client: Steuergerät, z. B. ein Computer

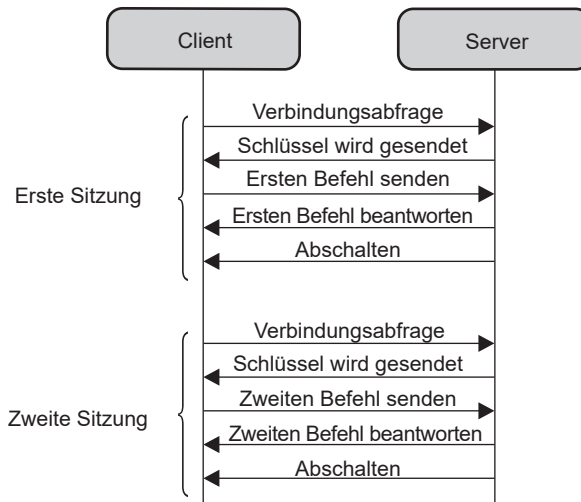

<SERIAL IN>-Anschluss

Der <SERIAL IN>-Anschluss des Projektors entspricht RS-232C, so dass der Projektor an einen Computer angeschlossen und darüber gesteuert werden kann.

Verbindung

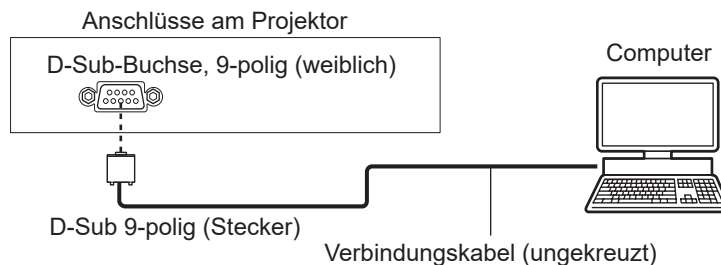

Stiftzuweisungen und Signalnamen

D-Sub-Buchse, 9-polig (weiblich) Außenansicht	Pinnr.	Signalname	Inhalt
	①	—	NC
	②	TXD	Übertragene Daten
	③	RXD	Empfangene Daten
	④	—	NC
	⑤	GND	Masse
	⑥	—	NC
	⑦	CTS	Interne Verbindung
	⑧	RTS	
	⑨	—	NC

Kommunikationsbedingungen (Werksstandard)

Signalebene	RS-232C-kompatibel
Synchr.-Methode	Asynchron
Baudrate	9.600 bps
Parität	Keine
Zeichenlänge	8 bit
Stoppbit	1 bit
X-Parameter	Keine
S-Parameter	Keine

Grundformat

Die Übertragung vom Computer startet mit STX und wird dann mit dem Befehl, dem Parameter und schließlich ETX fortgesetzt. Fügen Sie die Parameter entsprechend den Details der Steuerung hinzu.

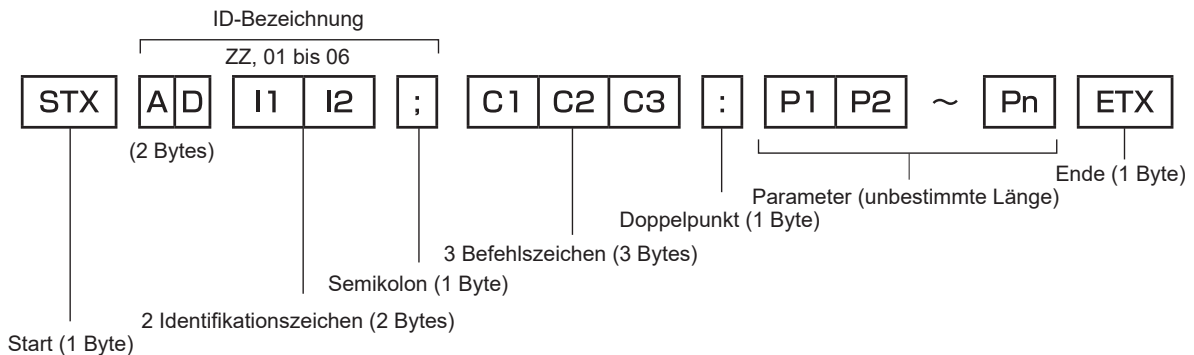

Grundformat (mit Unterbefehl)

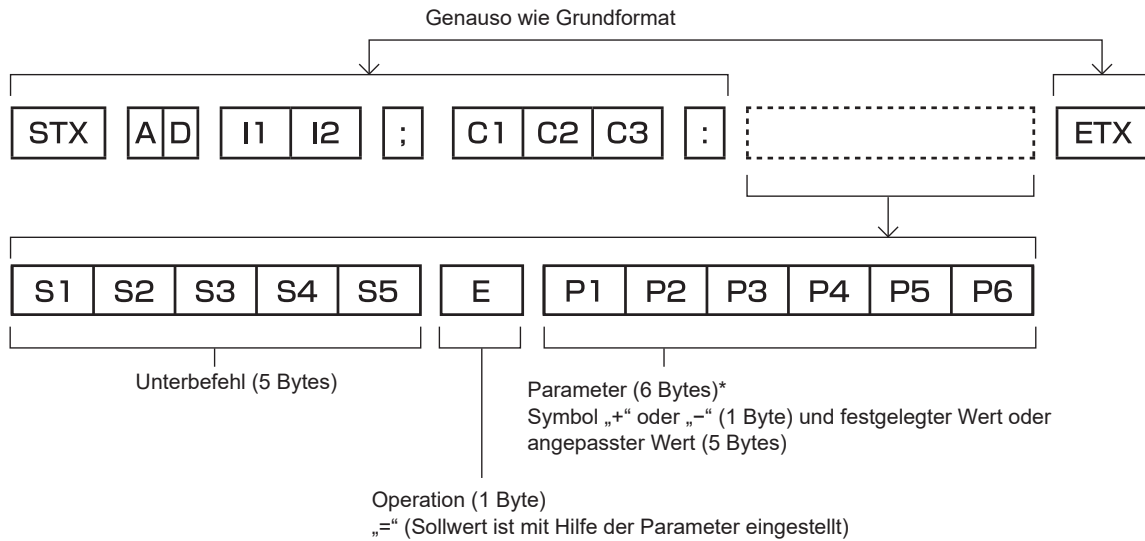

*1 Bei der Übertragung eines Befehls, der keinen Parameter benötigt, sind Vorgang (E) und Parameter nicht erforderlich.

Achtung

- Wenn ein Befehl übertragen wird, nachdem die Lichtquelle eingeschaltet wurde, kann es eine Verzögerung bei der Rückmeldung geben oder der Befehl wird eventuell nicht ausgeführt. Versuchen Sie einen Befehl nach 60 Sekunden zu senden oder zu empfangen.
- Wenn Sie mehrere Befehle übertragen, warten Sie 0,5 Sekunden nach Empfang der Rückmeldung vom Projektor, bevor Sie den nächsten Befehl senden. Bei der Übertragung eines Befehls, der keinen Parameter benötigt, ist ein Doppelpunkt (:) nicht erforderlich.

Hinweis

- Wenn ein Befehl nicht ausgeführt werden kann, wird die „ER401“-Rückmeldung vom Projektor zum Computer gesendet.
- Wenn ein ungültiger Parameter gesendet wird, wird die „ER402“-Rückmeldung vom Projektor zum Computer gesendet.
- ID-Übertragung in RS-232C unterstützt ZZ (ALLE) und 01 bis 06.
- Wenn ein Befehl mit einer festgelegten ID gesendet wird, wird eine Rückmeldung nur in den folgenden Fällen zum Computer gesendet.
 - Übereinstimmung mit der Projektor-ID
 - Falls die [PROJEKTOR ID] (➔ Seite 72) auf dem Projektor [ALLE] ist
- STX und ETX sind Zeichencodes. STX, dargestellt in Hexadezimalzahlen, ist 02, und ETX, dargestellt in Hexadezimalzahlen, ist 03.

Kabelspezifikation

Bei Anschluss an einen Computer

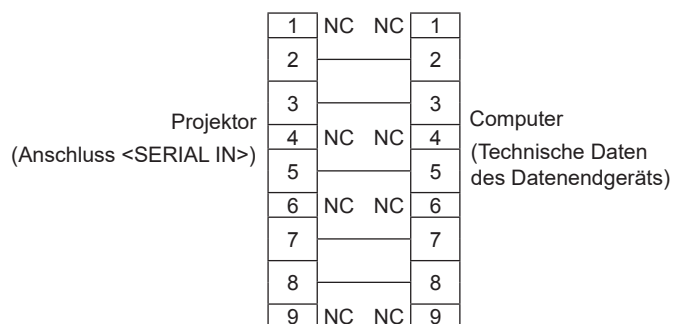

Steuerungsbefehle

Bei der Bedienung des Projektors über einen Computer stehen folgende Befehle zur Verfügung:

■ Projektor-Steuerungsbefehl

Befehl	Steuerungsdetails	Parameter/ Ausgabezei- chenfolge	Anmerkung (Parameter)
PON	Strom ein	—	Um zu überprüfen, ob der Strom eingeschaltet ist, verwenden Sie den Befehl „Betriebsabfrage“.
POF	Standby		
QPW	Betriebsabfrage	000 001	STANDBY Strom ein
IIS	Umschaltung des Eingangssignals	VID RG1 RG2 HD1 HD2 NWP MV1	VIDEO COMPUTER1 COMPUTER2 HDMI1 HDMI2 NETWORK MEMORY VIEWER
AUU	Lautstärke erhöhen	—	—
AUD	Lautstärke verringern		
OSH	AV Stummschaltung	0	AV Stummschaltung aus
QSH	Abfrage des AV STUMMSCHALTUNG-Status	1	AV Stummschaltung ein
Q\$\$	Abfrage des Lampenzustands	0 1 2 3	Bereitschaft Lampe EIN Steuerung aktiv Lampe EIN Lampe AUS Steuerung aktiv
VSE	Bildseitenverhältnisumschaltung	0 1 2 5	AUTO NORMAL BREITBILD NATIV
QS1	Abfrage der Bildseitenverhältniseinstellung	6 9 10	VOLLFORMAT H-GESTRECKT V-ANPASSUNG

■ Projektor-Steuerungsbefehl (mit Unterbefehl)

Befehl	Unterbefehl	Einzelheiten	Anmerkung
VXX	RYC11	COMPUTER1- Eingangs- einstellung	+00000=RGB/YP _B P _R , +00001=Y/C

Liste der kompatiblen Signale

Die folgende Tabelle gibt die mit den Projektoren kompatiblen Signaltypen an.

- Folgende Symbole zeigen Formate an.
 - V: Video, Y/C
 - R: RGB (analog)
 - Y: YC_BC_R/YP_BP_R (analog)
 - H: HDMI
- Der Eingang entsprechend den einzelnen Elementen in der Plug-and-Play-Spalte ist wie folgt.
 - COMPUTER: COMPUTER 1-/COMPUTER 2-Eingang
 - HDMI: HDMI1 / HDMI2-Eingang

Modus	Anzeigeauflösung (Pixel)	Abtastfrequenz		Pixelfrequenz (MHz)	Format	PnP*1	
		H (kHz)	V (Hz)			COMPUTER	HDMI
NTSC/NTSC4.43/ PAL-M/PAL60	720 x 480i	15,7	59,9	--	V	--	--
PAL/PAL-N/SECAM	720 x 576i	15,6	50,0	--	V	--	--
480/60i	720 x 480i	15,7	59,9	13,5	R/Y	--	--
576/50i	720 x 576i	15,6	50,0	13,5	R/Y	--	--
480/60i	720 (1 440) x 480i*2	15,7	59,9	27,0	H	--	--
576/50i	720 (1 440) x 576i*2	15,6	50,0	27,0	H	--	--
480/60p	720 x 480	31,5	59,9	27,0	R/Y/H	--	✓
576/50p	720 x 576	31,3	50,0	27,0	R/Y/H	--	✓
720/60p	1 280 x 720	45,0	60,0 ⁵	74,3	R/Y/H	--	✓
720/50p	1 280 x 720	37,5	50,0	74,3	R/Y/H	--	✓
1080/60i ³	1 920 x 1 080i	33,8	60,0 ⁵	74,3	R/Y/H	--	✓
1080/50i	1 920 x 1 080i	28,1	50,0	74,3	R/Y/H	--	✓
1080/24p	1 920 x 1 080	27,0	24,0 ⁵	74,3	R/Y/H	--	✓
1080/24sF	1920 x 1 080i	27,0	48,0 ⁵	74,3	R/Y/H	--	--
1080/25p	1 920 x 1 080	28,1	25,0	74,3	R/Y/H	--	--
1080/30p	1 920 x 1 080	33,8	30,0 ⁵	74,3	R/Y/H	--	--
1080/60p	1 920 x 1 080	67,5	60,0 ⁵	148,5	R/Y/H	--	✓
1080/50p	1 920 x 1 080	56,3	50,0	148,5	R/Y/H	--	✓
640 x 400/70	640 x 400	31,5	70,1	25,2	R/H	--	--
640 x 400/85	640 x 400	37,9	85,1	31,5	R/H	--	--
640 x 480/60	640 x 480	31,5	59,9	25,2	R/H	✓	✓
640 x 480/67	640 x 480	35,0	66,7	30,2	R/H	--	--
640 x 480/73	640 x 480	37,9	72,8	31,5	R/H	✓	✓
640 x 480/75	640 x 480	37,5	75,0	31,5	R/H	✓	✓
640 x 480/85	640 x 480	43,3	85,0	36,0	R/H	--	--
800 x 600/56	800 x 600	35,2	56,3	36,0	R/H	✓	✓
800 x 600/60	800 x 600	37,9	60,3	40,0	R/H	✓	✓
800 x 600/72	800 x 600	48,1	72,2	50,0	R/H	✓	✓
800 x 600/75	800 x 600	46,9	75,0	49,5	R/H	✓	✓
800 x 600/85	800 x 600	53,7	85,1	56,3	R/H	--	--
832 x 624/75	832 x 624	49,7	74,6	57,3	R/H	✓	✓
1024 x 768/50	1 024 x 768	39,6	50,0	51,9	R/H	--	--
1024 x 768/60	1 024 x 768	48,4	60,0	65,0	R/H	✓	✓
1024 x 768/70	1 024 x 768	56,5	70,1	75,0	R/H	✓	✓
1024 x 768/75	1 024 x 768	60,0	75,0	78,8	R/H	✓	✓
1024 x 768/82	1 024 x 768	65,5	81,6	86,0	R/H	--	--
1024 x 768/85	1 024 x 768	68,7	85,0	94,5	R/H	--	--
1024 x 768/100	1 024 x 768	81,4	100,0	113,3	R/H	--	--
1152 x 864/60	1 152 x 864	53,7	60,0	81,6	R/H	--	--
1152 x 864/75	1 152 x 864	67,5	75,0	108,0	R/H	--	--
1152 x 864/85	1 152 x 864	77,1	85,0	119,7	R/H	--	--
1152 x 870/75	1 152 x 870	68,7	75,1	100,0	R/H	✓	✓

Kapitel 7 Anhang - Technische Informationen

Modus	Anzeigeauflösung (Pixel)	Abtastfrequenz		Pixelfrequenz (MHz)	Format	PnP*1	
		H (kHz)	V (Hz)			COMPUTER	HDMI
1280 x 720/50	1 280 x 720	37,1	49,8	60,5	R/H	--	--
1280 x 720/60	1 280 x 720	44,8	59,9	74,5	R/H	--	--
1280 x 768/60	1 280 x 768	47,8	59,9	79,5	R/H	--	--
1280 x 768/75	1 280 x 768	60,3	74,9	102,3	R/H	--	--
1280 x 768/85	1 280 x 768	68,6	84,8	117,5	R/H	--	--
1280 x 800/50	1 280 x 800	41,3	50,0	68,0	R/H	--	--
1280 x 800/60	1 280 x 800	49,7	59,8	83,5	R/H	✓	✓
1280 x 800/75	1 280 x 800	62,8	74,9	106,5	R/H	--	--
1280 x 800/85	1 280 x 800	71,6	84,9	122,5	R/H	--	--
1280 x 960/60	1 280 x 960	60,0	60,0	108,0	R/H	--	--
1280 x 1024/60	1 280 x 1 024	64,0	60,0	108,0	R/H	--	--
1280 x 1024/75	1 280 x 1 024	80,0	75,0	135,0	R/H	--	--
1280 x 1024/85	1 280 x 1 024	91,1	85,0	157,5	R/H	--	--
1366 x 768/50	1 366 x 768	39,6	49,9	69,0	R/H	--	--
1366 x 768/60	1 366 x 768	47,7	59,8	85,5	R/H	--	--
1400 x 1050/60	1 400 x 1 050	65,3	60,0	121,8	R/H	--	--
1400 x 1050/60	1 400 x 1 050	65,2	60,0	122,6	R/H	--	--
1400 x 1050/75	1 400 x 1 050	82,3	74,9	156,0	R/H	--	--
1440 x 900/60	1 440 x 900	55,9	59,9	106,5	R/H	--	--
1600 x 900/50	1 600 x 900	46,3	50,0	97,0	R/H	--	--
1600 x 900/60	1 600 x 900	55,9	60,0	119,0	R/H	--	--
1600 x 1200/60	1 600 x 1 200	75,0	60,0	162,0	R/H	✓	✓
1680 x 1050/50	1 680 x 1 050	54,1	50,0	119,5	R/H	--	--
1680 x 1050/60	1 680 x 1 050	65,3	60,0	146,3	R/H	--	--
1920 x 1080/50	1 920 x 1 080	55,6	49,9	141,5	R/H	--	--
1920 x 1080/60 ^{*4}	1 920 x 1 080	66,6	59,9	138,5	R/H	--	--
1920 x 1200/50	1 920 x 1 200	61,8	49,9	158,3	R/H	--	--
1920 x 1200/60 ^{*4}	1 920 x 1 200	74,0	60,0	154,0	R/H	--	--

*1 Wo Signale mit „✓“ markiert sind, bedeutet das, dass Plug-and-Play mit EDID des Projektors kompatibel ist. Unmarkierte Signale sind möglicherweise ebenfalls mit Plug-and-Play kompatibel, wenn die Eingangsanschlüsse in der Formatliste aufgeführt sind. Wenn Plug and Play nicht markiert ist und nichts in der Formatliste aufgeführt ist, können Schwierigkeiten bei der Projektion auftreten, auch wenn der Computer und der Projektor die gleiche Auflösung besitzen.

*2 Nur Pixel-Wiederholungssignal (Dot clock-Frequenz 27,0 MHz).

*3 Wenn ein 1125 (1035)/60i-Signal eingespeist wurde, wird es als 1125 (1080)/60i-Signal angezeigt.

*4 Kompatibel mit VESA CVT-RB (Reduced Blanking).

*5 Ein Signal mit einer vertikale Abtastfrequenz von 1/1.001x wird auch unterstützt.

Hinweis

- Die Anzahl der Anzeigepixel beträgt 1 280 x 800. Ein Signal mit einer anderen Auflösung kann projiziert werden, nachdem die Auflösung so geändert wurde, dass sie der Projektoranzeige entspricht.
- Der Buchstabe „i“ hinter dem Auflösungswert kennzeichnet ein Signal mit Zeilensprung (Interlaced).
- Wenn Interlaced- oder Zeilensprung-Signale anliegen, kann das projizierte Bild unter Umständen flackern.
- Aufgrund von Einstellungen des Computer-Ausgangs wird das Bild eventuell nicht als Vollbild angezeigt.

Technische Daten

Die Spezifikationen des Projektors sind wie folgt.

Stromversorgung		100 V - 240 V ~ (100 V - 240 V Wechselstrom), 50 Hz/60 Hz
Stromverbrauch		3,5 A - 1,5 A, 300 W
Stromverbrauch (im Standby-Modus)		Wenn [BEREITSCHAFTS MODUS] auf [ECO] gesetzt ist: 0,5 W
		Wenn [BEREITSCHAFTS MODUS] auf [NETZWERK] gesetzt ist: 1 W
		Wenn [BEREITSCHAFTS MODUS] auf [NORMAL], [IM STANDBY MODUS] von [AUDIO EINSTELLUNG] auf [AUS] gesetzt sind, ist der Anschluss <USB A (VIEWER/WIRELESS/DC OUT)> nicht verfügbar: 6 W
		Wenn [BEREITSCHAFTS MODUS] auf [NORMAL], [IM STANDBY MODUS] von [AUDIO EINSTELLUNG] auf [EIN] gesetzt sind, liefert der Anschluss <USB A (VIEWER/WIRELESS/DC OUT)> Strom (2 A): 35 W
LCD-Bildschirm	Größe des Bedienfelds	1,5 cm (0,59") (Bildformat 16:10)
	Anzeigemethode	Durchscheinende Projektionsfläche, LCD-Bildschirm, 3 Bildschirme, 3-Primärfarben-System
	Antriebsart	Aktivmatrixmethode
	Pixel	1 024 000 Pixel (1 280 x 800 Punkte) x 3 Bildschirme
Objektiv		Fester Fokus (Reichweitenverhältnis: 0,46:1)
		Manueller Fokus F = 1,8, f = 6,08 mm
Projektionslampe		230 W UHM-Lampe
Leuchtstärke^{*1}		3 300 Lumen (Wenn [BILDAUSWAHL] auf [DYNAMIK], [LAMPENLEISTUNG] auf [NORMAL], [Ein/Aus] auf [AUS] und [ENERGIESPARMODUS] auf [AUS] eingestellt sind)
Mitte-zu-Eckenzone Verhältnis^{*1}		85%
Kontrastverhältnis^{*1}		20 000:1 (Wenn [BILDAUSWAHL] auf [DYNAMIK], [LAMPENLEISTUNG] auf [NORMAL], [IRIS] auf [EIN] gesetzt ist, [ENERGIESPARMODUS] auf [AUS] gesetzt ist und [DAYLIGHT VIEW] auf [AUS] gesetzt ist.)
Farbsystem		7 (NTSC, NTSC4.43, PAL, PAL-N, PAL-M, SECAM, PAL60)
Projektionsgröße		1,27 bis 2,54 m (50"-100")
Bildschirm-Seitenformat		16:10
Projektionsart		[FRONT/TISCH], [FRONT/DECKE], [RÜCK/TISCH], [RÜCK/DECKE]
Eingebauter Lautsprecher		10 W (monaural) x 1
Netzkabellänge		3,0 m (118-3/32")
Gehäuse		Geformter Kunststoff
Abmessungen		Breite: 335 mm (13-3/16") Höhe: 134,1 mm (5-9/32") (bei eingezogenen Einstellfüßen) Tiefe: 329 mm (12-15/16")
Gehäusefarbe		Metro Weiß
Gewicht		Etwa 3,9 kg (8,60 Pfund) ^{*2}
Rauschniveau^{*1}		Wenn es in [LAMPENLEISTUNG] auf [NORMAL] gesetzt ist: 38 dB Wenn es in [LAMPENLEISTUNG] auf [ECO] gesetzt ist: 35 dB Wenn es in [LAMPENLEISTUNG] auf [LEISE] gesetzt ist: 30 dB
Umgebungsbedingungen	Umgebungs- triebstemperatur^{*3}	5 °C (41 °F) bis 40 °C (104 °F) (Höhe: unter 1 400 m (4 593')) 5 °C (41 °F) bis 35 °C (95 °F) (Höhe: 1 400 m (4 593') ~ 2 700 m (8 858'))
	Luftfeuchtigkeit Betriebsumgebung	20 % bis 80 % (keine Kondensation)
Fernbedie- nung	Stromversorgung	3 V Gleichstrom (AAA/R03/LR03-Batterie x 2)
	Funktionsbereich	Ca. 7 m (22'11-5/8") (direkt vor Empfänger)
	Gewicht	63 g (einschließlich Batterien)
	Abmessungen	Breite: 44 mm (1-23/32"), Tiefe: 105 mm (4-1/8"), Höhe: 20,5 mm (13/16")

*1 Die Messung, die Messbedingungen und die Notationsweise erfüllen alle internationalen Normen ISO/IEC 21118:2020.

*2 Dies ist ein Durchschnittswert. Er kann bei einzelnen Produkten abweichen.

*3 Wenn [LAMPENLEISTUNG] auf [NORMAL] gesetzt ist und der Projektor in einer Höhe von 1 400 m (4 593') oder weniger betrieben wird und die Umgebungstemperatur 35 °C (95 °F) überschreitet, wird [LAMPENLEISTUNG] automatisch zu [ECO] geschaltet, um den Projektor zu schützen. Wenn [LAMPENLEISTUNG] auf [NORMAL] gesetzt ist und der Projektor in einer Höhe zwischen 1 400 m (4 593') und 2 700 m (8 858') betrieben wird und die Umgebungstemperatur 30 °C (86 °F) überschreitet, wird die [LAMPENLEISTUNG] automatisch auf [ECO] geschaltet, um den Projektor zu schützen.

Hinweis

- Die Referenznummer für Zubehör und optionale Teile können ohne Ankündigung geändert werden.

■ Verbindungsanschluss

<COMPUTER 1 IN>-Anschluss	1 (HD D-Sub-Buchse, 15-polig) RGB-Signal 0,7 V [p-p] 75 Ω HD/SYNC TTL hohe Impedanz, kompatibel mit automatischer positiver/negativer Polarität VD TTL Hohe Impedanz, automatisch positiv-/negativ-kompatibel (SYNC/HD und VD unterstützen keine 3-wertige SYNC.) Y_BP_R-Signal Y: 1,0 V [p-p] einschließlich Synchronisierungssignal, P _B P _R : 0,7 V [p-p] 75 Ω Y/C-Signal Y: 1,0 V [p-p] C: 0,286 V [p-p] 75 Ω S1 Signal kompatibel
<COMPUTER 2 IN/1 OUT>-Anschluss	1 (HD D-Sub-Buchse, 15-polig) RGB-Signal 0,7 V [p-p] 75 Ω HD/SYNC TTL hohe Impedanz, kompatibel mit automatischer positiver/negativer Polarität VD TTL hohe Impedanz, kompatibel mit automatischer positiver/negativer Polarität (Die Anschlüsse HD/SYNC und VD unterstützen keine 3-wertige SYNC.) Y_BP_R-Signal Y: 1,0 V [p-p] einschließlich Synchronisierungssignal, P _B P _R : 0,7 V [p-p] 75 Ω
<VIDEO IN>-Anschluss	1 (Buchse 1,0 V [p-p] 75 Ω)
<HDMI 1 IN> / <HDMI 2 IN>-Anschluss	2 (HDMI 19-polig, HDCP- und Deep Color-kompatibel) Audio-Signal Lineares PCM (Abtastfrequenz: 48 kHz/44,1 kHz/32 kHz)
<AUDIO IN 1>-Anschluss	1 (M3 Stereo-Miniklinkenbuchse, 0,5 V [RMS], Eingangsimpedanz 22 kΩ und mehr)
<AUDIO IN 2>-Anschluss	1 (Buchse x 2 (L-R), 0,5 V [RMS], Eingangsimpedanz 22 kΩ und mehr)
<VARIABLE AUDIO OUT>-Anschluss	1 (M3 Stereo-Miniklinkenbuchse, Stereo-Monitorausgang-kompatibel, 0 V [RMS] bis 2,0 V [RMS] variabel, Ausgangsimpedanz 2,2 kΩ und weniger)
<USB A (VIEWER/WIRELESS/DC OUT)>-Anschluss	USB-Anschluss (Typ A x 1) Memory Viewer/WLAN-Modul (Modell-Nr.: AJ-WM50 / ET-WML100) kompatibel / Stromversorgung (DC 5 V, maximal 2 A)
<SERIAL IN>-Anschluss	1 (D-sub 9-polig, RS-232C-konform, für Computersteuerung)
<LAN>-Anschluss	1 (für RJ-45 Netzwerkverbindung, PLink-kompatibel (Klasse 2), 10Base-T/100Base-TX)
<MINI USB>-Anschluss	1 (Mini-USB-Anschluss für interaktive Funktion)

■ Kabelloses Netzwerk

Zur Verwendung der Funktion für kabelloses LAN mit dem Projektor ist es erforderlich, das optionale WLAN-Modul (Modell-Nr.: AJ-WM50 / ET-WML100).

Compliance-Normen	IEEE802.11b/g/n	
Übertragungsmethode	DSSS, OFDM	
Frequenzbereich (Kanal)	2412 MHz bis 2462 MHz (Kanal 1 bis 11)	
Übertragungsgeschwindigkeit (Nomineller Wert)	IEEE802.11n	Maximal 144 Mbps (für AJ-WM50) Maximal 150 Mbps (für ET-WML100)
	IEEE802.11g	Max. 54 Mbit/s
	IEEE802.11b	Max. 11 Mbit/s
Verschlüsselungsmethode	WPA2-PSK(AES)	

■ Kompatible Signale

Die Videosignaltypen, die mit dem Projektor benutzt werden können, finden Sie unter „Verzeichnis kompatibler Signale“ (➔ Seite 133).

Für Video-Signal	Horizontal: 15,73 kHz Vertikal: 59,94 Hz Horizontal: 15,63 kHz Vertikal: 50,00 Hz
Y/C-Signal	Horizontal: 15,73 kHz Vertikal: 59,94 Hz Horizontal: 15,63 kHz Vertikal: 50,00 Hz
Für RGB-Signal	Darstellbare Auflösung: 640 x 400 bis 1 920 x 1 200 Pixelfrequenz: 162 MHz oder weniger
Für YC_BC_R/YP_BP_R-Signal	Darstellbare Auflösung: 480i/576i bis 1 920 x 1 080 Pixelfrequenz: 148,5 MHz oder weniger
Für HDMI-Signal	Darstellbare Auflösung für filmbasierende Signale: 480i/576i*1 bis 1 920 x 1 080 Darstellbare Auflösung für Standbildsignale: 640 x 400 bis 1 920 x 1 200 (ohne Zeilensprung) Pixelfrequenz: 25 MHz bis 162 MHz

*1 Nur Pixel-Wiederholungssignal (Pixelfrequenz 27,0 MHz)

Abmessungen

Einheit: mm (Zoll)

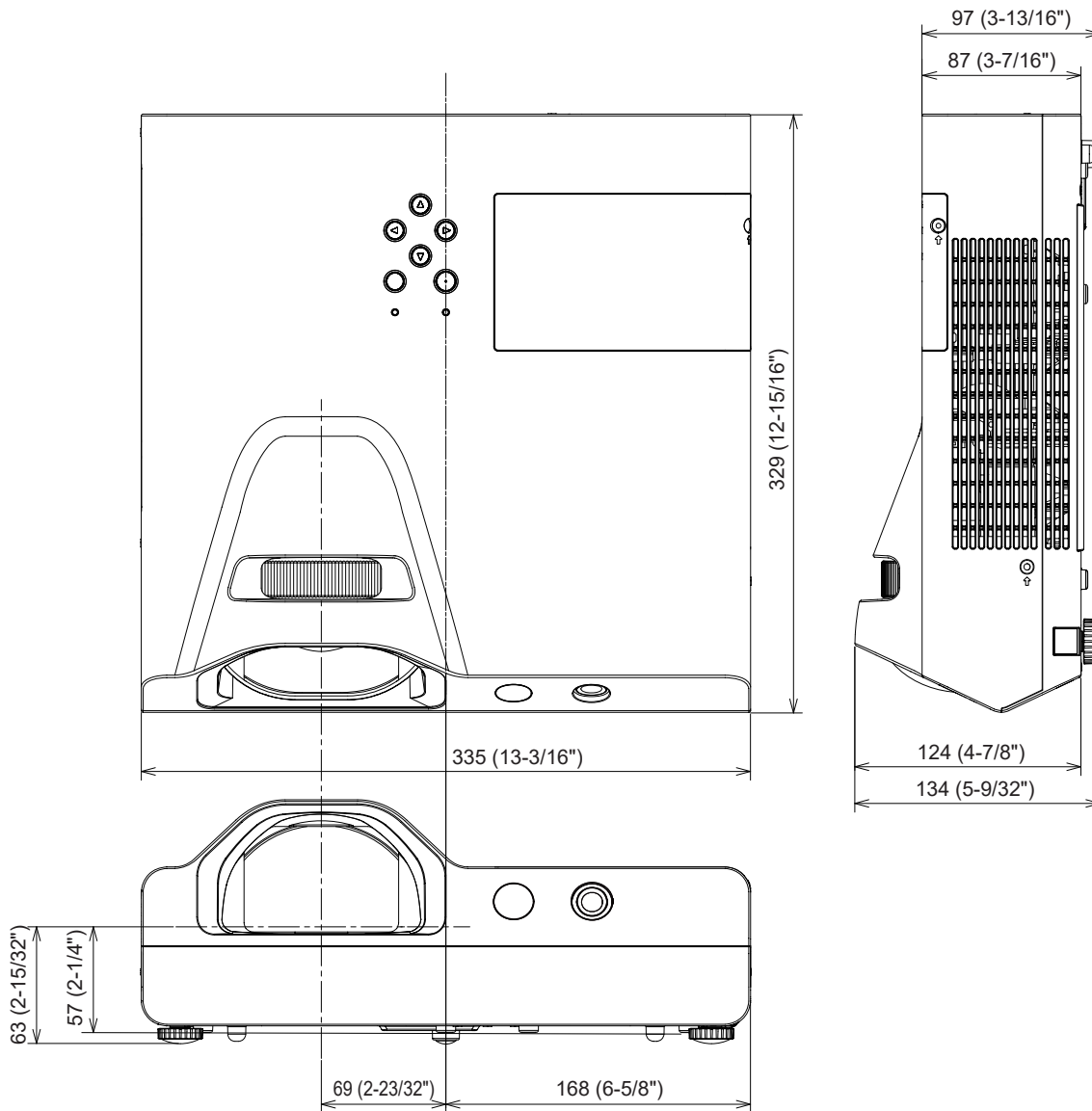

* Tatsächliche Abmessungen können abweichen.

Sicherheitsregeln betreffend Aufhängevorrichtung

- Verwenden Sie bei der Installation des Projektors an der Decke unbedingt die angegebene optionale Aufhängevorrichtung für Projektoren.
Modell-Nr.: ET-PKL100H (für hohe Decken), ET-PKL100S (für niedrige Decken), ET-PKL430B (Projektormontagehalterung)
- Bringen Sie bei der Montage des Projektors die Sicherungsausrüstung im Lieferumfang der Aufhängevorrichtung für Projektoren an.
- Überlassen Sie Installationsarbeiten wie die Deckenmontage des Projektors einem qualifizierten Techniker.
- Panasonic Connect Co., Ltd. übernimmt keinerlei Haftung für Schäden am Projektor, die sich aus der Verwendung einer Aufhängevorrichtung ergeben, die nicht von Panasonic Connect Co., Ltd. hergestellt wurde, oder die sich aus einem nicht geeigneten Installationsort ergeben, auch wenn die Garantiezeit des Projektors noch nicht abgelaufen ist.
- Ungenutzte Produkte müssen unverzüglich durch einen qualifizierten Techniker abgenommen werden.
- Verwenden Sie einen Schraubendreher oder einen Drehmomentschlüssel, um die Schrauben mit ihrem spezifischen Anzugdrehmoment festzudrehen. Benutzen Sie keine Elektroschrauber oder Schlagschrauber. (Schraubenanzugsmoment: $1,25 \pm 0,2 \text{ N}\cdot\text{m}$)
- Ausführliche Informationen finden Sie in der Installationsanleitung für die Aufhängevorrichtung für Projektoren.
- Die Modellnummern des Zubehörs und des Sonderzubehörs können ohne Ankündigung geändert werden.

■ Spezifikation für die Schraublöcher zum Befestigen des Projektors (Unteransicht des Projektors)

Einheit: mm (Zoll)

Schraubenloch für Drahtseil (M4)

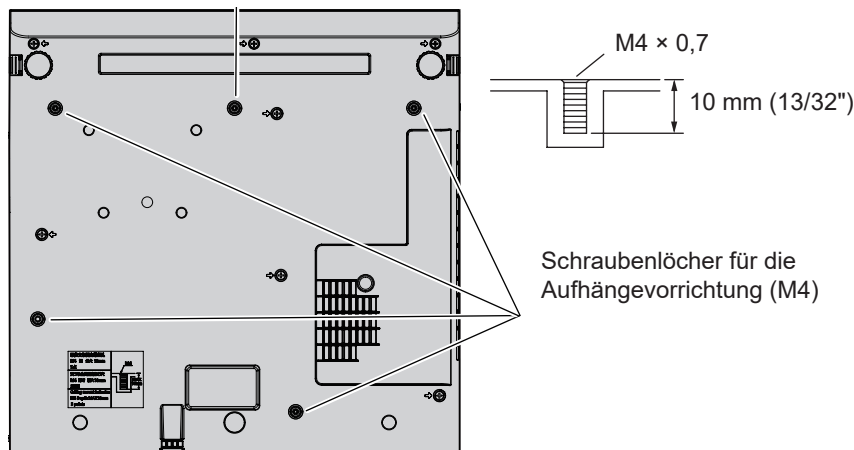

■ Abmessungen für die Schraublöcher zum Befestigen des Projektors (Unteransicht des Projektors)

Einheit: mm (Zoll)

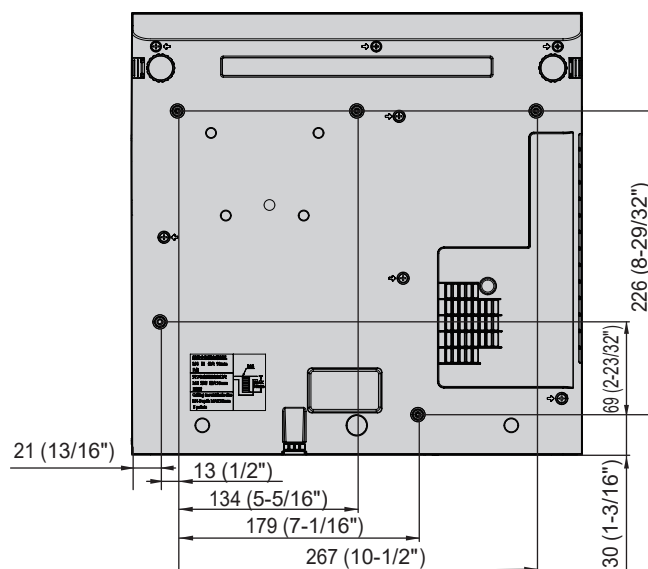

Index

A	[EMULATION].....76	[NETZWERKSTEUERUNG].....86
Abmessungen.....137	<ENTER>-Taste	P
<AC IN>-Anschluss.....22, 35	Fernbedienung.....21	[PASSWORT].....80
[ADMINISTRATORAKONTO].....84	[ERWEITERTES MENÜ].....55	[PASSWORT ÄNDERN].....80
Anschluss.....31	F	[PJLink-PASSWORT].....85
Anschluss des Netzkabels.....35	[FARBE].....54	Projektion.....40
Anzeige [SELF TEST].....123	[FARBTON].....54	[PROJEKTIONSARTEN].....73
[AUDIO EINSTELLUNG].....76	Fehlerbehebung.....122	Projektorgehäuse.....22
[AUSLIEFERUNGSZUSTAND].....79	Fernbedienung.....21	[PROJEKTOR ID].....72
Ausschalten des Projektors.....39	<FREEZE>-Taste	[PROJEKTORNAME].....83
Austausch der Einheit.....118	Fernbedienung.....21, 44	<P-TIMER>-Taste
Auswahl des Eingangssignals.....40	<FUNCTION>-Taste	Fernbedienung.....21, 45
[AUTOMATIK MODUS].....67	Fernbedienung.....21, 46	R
<AUTO SETUP>-Taste	Funktionen des Projektors.....11	[RAUSCHUNTERDRÜCKUNG].....56
Fernbedienung.....21, 44	[FUNKTIONSTASTEN MENÜ].....76	[RGB/YP _B P _R]/[RGB/YC _B C _R].....56
[AUTO. TRAPEZ KORREKTUR].....58	G	S
<AV MUTE>-Taste	Größe der Projektionsfläche und	<SCREEN ADJ>-Taste
Fernbedienung.....21, 43	Reichweite.....29	Fernbedienung.....44
B	Grundlegende Bedienfunktionen	<SERIAL IN>-Anschluss.....127
[BEDIENELEMENT EINST.].....82	über die Fernbedienung.....43	[SHIFT].....60
Betriebsanzeige	H	Sicherheitshinweise zum Transport...13
Bedienfeld.....23, 35	Hauptmenü.....50	Sicherheitshinweise zur Aufstellung...13
[BILDAUSWAHL].....53	[HDMI-SIGNALPEGEL].....66	Sicherheitsregeln betreffend
[BILD-EINSTELLUNGEN].....67	[HELLIGKEIT].....53	Aufhängevorrichtung.....138
[BILDFORMAT].....62	[HINTERGRUND].....68	[SIGNALSUCHE].....68
[BILDGRÖÖE ANPASSEN].....62	[HÖHENLAGE MODUS].....74	Sonderzubehör.....20
[BILDSCHÄRFE].....54	I	Speicherung.....17
[BILDSCHIRMANPASSUNG].....58	<ID ALL>-Taste	[SPRACHE].....64
[BILDSCHIRMMENÜ].....65	Fernbedienung.....21, 46	[START MODUS].....73
[BILDSPERRE].....63	<ID SET>-Taste	[STATUS].....72
[BREITBILD MODUS].....68	Fernbedienung.....21, 46	[SXGA ART].....69
C	[INITIALISIE].....88	T
[CLOCK PHASE].....61	<INPUT>-Taste	Technische Daten.....135
[CLOSED CAPTION	Bedienfeld.....23	[TESTBILD].....78
EINSTELLUNG].....66	Installationsmodus.....28	[TEXTAUSGABE].....81
<COMPUTER 1>-Taste	[IRIS].....55	[TEXTWECHSEL].....81
Fernbedienung.....21	K	[TINT].....54
[COMPUTER2 AUSWAHL].....72	[KABEL-NETZWERK].....83	[TRAPEZ].....58
<COMPUTER 2>-Taste	[KONTRAST].....53	[TV-SYSTEM].....56
Fernbedienung.....21	L	U
[Crestron Connected(TM)].....111	Lampeneinheit.....118	Über Presenter Light.....96
D	[LAMPENLEISTUNG].....74	Untermenü.....51
[DAYLIGHT VIEW].....55	Liste der kompatiblen Signale.....133	V
<DAYLIGHT VIEW>-Taste	Luftfiltereinheit.....116	Verwendung des interaktiven
Fernbedienung.....21, 46	M	Lichtstifts.....26
<DEFAULT>-Taste	[MEMORY VIEWER].....86	Verwendung des PJLink-Protokolls..125
Fernbedienung.....50	MEMORY VIEWER-Eingabe.....90	<VOL +>-Taste / <VOL ->-Taste
[DIGITAL CINEMA REALITY].....56	Menü [ANZEIGE OPTION].....65	Bedienfeld.....43
[DOT CLOCK].....61	Menü-Navigation.....49	Fernbedienung.....43
<D.ZOOM+>-Taste /	Menü [NETZWERK].....83	[VORFÜHRUNGSTIMER].....69
<D.ZOOM->-Taste	[MENU-PASSWORT].....81	Vorsichtsmaßnahmen für die
Fernbedienung.....21, 45	Menü [POSITION].....58	Anwendung.....13
E	Menü [PROJEKTOR EINST.].....72	W
[ECO MANAGEMENT].....74	Menü [SICHERHEIT].....80	Warnanzeige.....23, 115
Ein/Aus-Schalter	[MENU-SPERRE].....81	Wartung / Austausch.....116
Bedienfeld.....23	<MENU>-Taste	[WEITERE FUNKTIONEN].....70
Fernbedienung.....21	Fernbedienung.....21	Werkseinstellung.....37
[EINGABE-EINSTELLUNG COMP.1]...72	<MUTE>-Taste	Wichtige Hinweise zur Sicherheit!.....4
Einlegen und Entfernen der	Fernbedienung.....43	Z
Batterien.....25	N	[ZÄHLUHR FILTER].....78
Einschalten des Projektors.....36	NETWORK-Eingang.....92	Zubehör.....19
[EINSCHALT LOGO].....67	[NETZWERKSICHERHEIT].....85	
Einstellen des Bildstatus.....41	[NETZWERK STATUS].....88	
Einstellungen.....28		
Einstellungen vornehmen und		
Optionen auswählen.....39		

Entsorgung von Altgeräten und Batterien

Nur für die Europäische Union und Länder mit Recyclingsystemen



Dieses Symbol, auf den Produkten, der Verpackung und/oder den Begleitdokumenten, bedeutet, dass gebrauchte elektrische und elektronische Produkte sowie Batterien nicht in den allgemeinen Hausmüll gegeben werden dürfen.

Bitte führen Sie alte Produkte und verbrauchte Batterien zur Behandlung, Aufarbeitung bzw. zum Recycling gemäß den gesetzlichen Bestimmungen den zuständigen Sammelpunkten zu. Endnutzer sind in Deutschland gesetzlich zur Rückgabe von Altbatterien an einer geeigneten Annahmestelle verpflichtet. Batterien können im Handelsgeschäft unentgeltlich zurückgegeben werden.

Indem Sie diese Produkte und Batterien ordnungsgemäß entsorgen, helfen Sie dabei, wertvolle Ressourcen zu schützen und eventuelle negative Auswirkungen, insbesondere beim Umgang mit lithiumhaltigen Batterien, auf die menschliche Gesundheit und die Umwelt zu vermeiden.

Für mehr Informationen zu Sammlung und Recycling, wenden Sie sich bitte an Ihren örtlichen Abfallentsorgungsdienstleister. Gemäß Landesvorschriften können wegen nicht ordnungsgemäßer Entsorgung dieses Abfalls Strafgebühren verhängt werden.



Hinweis für das Batteriesymbol (Symbol unten)

Dieses Symbol kann in Kombination mit einem chemischen Symbol abgebildet sein. In diesem Fall erfolgt dieses auf Grund der Anforderungen derjenigen Richtlinien, die für die betreffende Chemikalie erlassen wurden.

Panasonic Connect Co., Ltd.

Web Site: <https://panasonic.net/cns/projector/>

© Panasonic Connect Co., Ltd. 2022

W0420JY2042 -PT