

## Bedienungsanleitung Basisanleitung

FULL HD LCD-Display Für geschäftlichen Gebrauch

Deutsch

Modell-Nr. TH-55VF2HW 55-Zoll-Modell

TH-55VF2W 55-Zoll-Modell

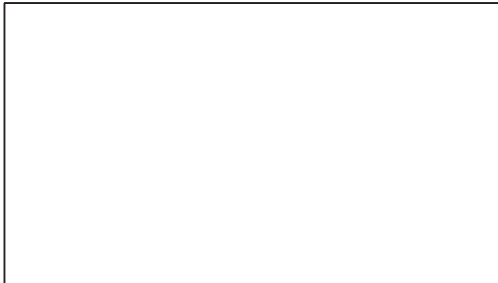

### Inhalt

Wichtige Sicherheitshinweise .....	2
Sicherheitshinweise .....	4
Sicherheitshinweise für den Gebrauch .....	7
Zubehör .....	9
VESA-Halterung .....	10
Vorsicht beim Montieren von Mehrfachdisplays .....	11
Vorsichtsmaßnahmen beim Transport .....	12
Schutz des LCD-Bildschirms .....	12
Kensington-Sicherung .....	13
Anschlüsse .....	14
Anordnung der Bedienelemente .....	17
Grundlegende Bedienschritte .....	19
Technische Daten .....	21
Software-Lizenz .....	23

### Vor Verwendung lesen

Für weitere Informationen über diese Produkt lesen Sie bitte die „Bedienungsanleitung – Funktionsanleitung“.

Zum Herunterladen der „Bedienungsanleitung – Funktionsanleitung“ besuchen Sie bitte die Website von Panasonic (<https://panasonic.net/cns/prodisplays/>).

- Bitte, lesen Sie diese Hinweise bevor Sie die Einstellungen machen und bewahren Sie diese für zukünftige Referenzen.
- Illustrationen und Bildschirme in dieser Betriebsanleitung sind Bilder zur Veranschaulichung und können von den tatsächlichen verschieden sein.

**HDMI™**



**Hinweis:**

Einbrennen des Bildes könnte die Folge sein. Wird auf dem LCD Display über eine längere Zeit ein unbewegtes Bild angezeigt, könnte dieses Bild auf dem Bildschirm verharren. Es wird aber verschwinden, wenn für eine Weile bewegte Bilder angezeigt werden.

**Warenzeichen**

- Microsoft, Windows und Internet Explorer sind eingetragene Warenzeichen oder Warenzeichen der Microsoft Corporation in den Vereinigten Staaten und/oder anderen Ländern.
- Mac, macOS und Safari sind Warenzeichen von Apple Inc., die in den USA und in anderen Ländern eingetragen sind.
- PJLink ist ein registriertes oder anstehendes Markenzeichen in Japan, den Vereinigten Staaten und in anderen Ländern und Regionen.
- HDMI, High-Definition Multimedia Interface und das HDMI-Logo sind Warenzeichen oder eingetragene Warenzeichen von HDMI Licensing Administrator, Inc. in den Vereinigten Staaten und anderen Ländern.
- JavaScript ist ein registriertes Markenzeichen oder eine Marke der Oracle Corporation, ihren Tochtergesellschaften und assoziierten Firmen in den Vereinigten Staaten und/oder anderen Ländern.
- Crestron Connected, Crestron Connected Logo, Crestron Fusion, Crestron RoomView und RoomView sind Warenzeichen oder eingetragene Warenzeichen von Crestron Electronics, Inc. in den USA und/oder anderen Ländern.

Selbst wenn kein besonderer Hinweis auf die Firma oder das Warenzeichen des Produktes gemacht wird, werden diese Warenzeichen vollständig berücksichtigt.

# Wichtige Sicherheitshinweise

**WARNUNG**

- 1) Um Beschädigungen zu vermeiden, die zu Feuer oder Stromschlag führen können, darf dieses Gerät weder Tropf- noch Spritzwasser ausgesetzt werden.  
Keine Behälter mit Wasser (Blumenvase, Becher, Kosmetik usw.) auf das Gerät stellen. (einschließlich der Regale usw. über dem Gerät)  
Offene Flammen wie zum Beispiel angezündete Kerzen dürfen nicht auf / über das Gerät gestellt werden.
- 2) Zur Vermeidung eines elektrischen Schlages darf die Abdeckung nicht entfernt werden. Im Geräteinneren befinden sich keine Teile, die gewartet werden müssen. Wenden Sie sich für Reparaturen an einen qualifizierten Fachmann.
- 3) Der Erdungsanschluss des Netzsteckers darf nicht entfernt werden. Dieses Gerät ist mit einem dreipoligen Netzstecker ausgerüstet, der sich aus Sicherheitsgründen nur an einer geerdeten Netzsteckdose anschließen lässt. Wenden Sie sich an einen Elektriker, falls der Netzstecker nicht an eine Steckdose angeschlossen werden kann.  
Die Erdung darf nicht außer Funktion gesetzt werden.
- 4) Um einen elektrischen Schlag zu vermeiden, stellen Sie sicher, dass der Netzsteckert richtig geerdet ist.

**VORSICHT**

Dieses Gerät ist für den Betrieb an Orten vorgesehen, an denen nur geringe elektromagnetische Felder auftreten.

Falls das Gerät in der Nähe von Quellen starker elektromagnetischer Felder oder an Orten betrieben wird, an denen elektrische Störsignale die Eingangssignale beeinflussen, kann die Bild- oder Tonwiedergabe instabil sein oder es können Störgeräusche auftreten.

Halten Sie deshalb das Gerät von Quellen starker elektromagnetischer Felder fern, um jegliche Gefahr einer Beschädigung auszuschließen.

**WARNUNG:**

Dieses Gerät entspricht der Klasse A von CISPR32. Dieses Gerät kann in einem Wohnbereich Funkstörungen verursachen.

**WICHTIGE INFORMATION: Stabilitätsgefahr**

Stellen Sie ein Display niemals an einem instabilen Ort auf. Ein Display könnte herabfallen und schwere oder tödliche Verletzungen verursachen. Viele Verletzungen, besonders von Kindern, können durch einfache Vorsichtsmaßnahmen verhindert werden, beispielsweise:

- Verwendung von durch den Display-Hersteller empfohlenen Schränken oder Ständern.
- Ausschließliche Verwendung von Mobiliar, welches das Display sicher tragen kann.
- Sicherstellen, dass das Display nicht über das tragende Möbelstück hinausragt.
- Das Display nicht auf einem hohen Möbelstück aufstellen, (etwa einem Kleiderschrank oder Bücherregal), ohne sowohl das Möbelstück als auch das Display angemessen zu verankern.
- Stellen Sie das Display niemals auf ein Tuch oder andere Materialien, die sich möglicherweise zwischen dem Display und den tragenden Möbelstücken befinden.
- Unterrichten Sie Kinder über die Gefahren, die sich aus dem Besteigen von Mobiliar zum Erreichen des Displays und seiner Bedienelemente ergeben.

Wenn ein Display an einem anderen Ort aufgestellt werden soll, gelten die gleichen Vorsichtsmaßnahmen wie oben genannt.

# Sicherheitshinweise

## WARNUNG

### ■ Aufstellung

**Dieses LCD-Display ist nur zur Verwendung mit dem folgenden optionalen Zubehör vorgesehen.**

Bei Verwendung von anderem Zubehör kann eine ausreichende Stabilität nicht gewährleistet werden, sodass eine Verletzungsgefahr besteht.

Installieren Sie die Montagehalterung des optionalen Zubehörs. Fragen Sie einen autorisierten Händler nach der Installation.

Zur Installation des Produkts sind mindestens 2 Personen nötig.

- Montageaufhängung  
TY-VK55LV2
- Frühwarnsoftware  
(Grundlegende Lizenz/3-jährige Lizenz)  
ET-SWA100 Series\*1
- Video Wall Manager  
Auto Display Adjustment Upgrade Kit  
TY-VUK10\*2

\*1: Je nach Lizenztyp kann sich das Suffix der Teilenummer unterscheiden.

\*2: Unterstützt Ver1.12 oder höher.

#### Hinweis

- Die Teilenummer von Zubehörteilen kann ohne Vorankündigung geändert werden.

Wir übernehmen keinerlei Haftung für durch Fehler in der Installationsumgebung verursachte Produktschäden usw. - auch nicht während der Garantiezeit.

Alle Einstellungen müssen durch einen qualifizierten Fachmann vorgenommen werden.

Kleinteile können eine Erstickungsgefahr darstellen, wenn sie versehentlich verschluckt werden. Bewahren Sie Kleinteile nicht in der Reichweite von Kleinkindern auf. Entsorgen Sie nicht benötigte Kleinteile und sonstige Gegenstände (einschließlich Verpackungsmaterial und Plastiktüten/-abdeckungen), damit Kleinkinder nicht damit spielen und somit einer Erstickungsgefahr ausgesetzt sind.

**Das Display darf nicht auf einer geneigten oder instabilen Fläche aufgestellt werden; stellen Sie zudem sicher, dass das Display nicht über die Kante der Basis hinausreicht.**

- Das Display kann umkippen und herunterfallen.

**Installieren Sie das Gerät an einem Ort, wo es keinen oder nur minimalen Vibrationen ausgesetzt ist. Und achten Sie darauf, dass die Unterlage das Gewicht des Gerätes tragen kann.**

- Stürzen oder Fallenlassen des Geräts kann zu Verletzungen führen, außerdem zu einem Defekt des Geräts.

### Keine Gegenstände auf das Display stellen.

- Falls Wasser oder Fremdkörper ins Display eindringen, kann es zu einem Kurzschluss kommen, und es besteht dann Brand- und Stromschlaggefahr. Falls ein Fremdkörper ins Innere des Displays gelangt, konsultieren Sie Ihren Panasonic-Fachhändler.

**Die Be- und Entlüftungsöffnungen dürfen unter keinen Umständen durch Gegenstände jeglicher Art zugedeckt werden.**

Für hinreichende Ventilation siehe Seite 7.

**Achten Sie bei senkrechter Installation des Gerätes darauf, dieses im Uhrzeigersinn zu drehen, so dass sich die Betriebsanzeige unten am Gerät befindet.**

(Die Betriebsanzeige befindet sich auf der Rückseite.)

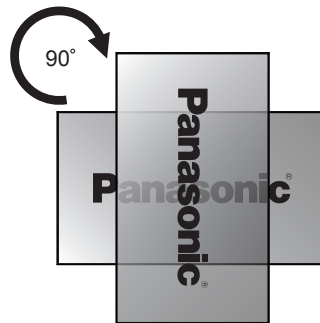

- Die Drehrichtung wird auf dem Typenschild und der hinteren Abdeckung dieses Gerätes angezeigt. Überprüfen Sie sie während der Installation.
- Bei Installation mit unterschiedlichen Ausrichtungen wird Hitze erzeugt und dies kann zu Feuer oder Beschädigung des Displays führen.

### Die Montage ist von Installationsfachkräften durchführen zu lassen.

Wird das Display nicht ordnungsgemäß installiert, kann das zu Unfällen mit Todesfolge oder zu schweren Verletzungen führen.

- Die vorgegebene Montageaufhängung (optional) oder ein VESA-Standards (VESA 400 × 400) erfüllender Halterungsbügel ist zu verwenden. (siehe Seite 7)
- Prüfen Sie vor der Installation unbedingt, ob der Montageort ausreichend Tragkraft bietet, um das Gewicht des LCD-Displays und der Wandhalterung als Fallsicherung zu tragen.
- Wenn Sie das Display nicht mehr benutzen werden, beauftragen Sie eine Fachkraft, das Display möglichst bald abzunehmen.

**Wenn Sie das Display an der Wand anbringen, vermeiden Sie den Kontakt von Halterungsschrauben und Stromkabel mit Metallobjekten in der Wand.**

Bei Kontakt mit Metallobjekten in der Wand kann ein Stromschlag verursacht werden.

**Stellen Sie das Display nicht an einem Ort auf, an dem es durch Salz oder korrosives Gas beeinträchtigt werden könnte.**

- Sonst könnte das Display aufgrund der Korrosion herunterfallen. Das Gerät könnte ebenfalls nicht mehr ordnungsgemäß funktionieren.

### ■ Verwendung des LCD-Displays

**Das Display ist für den Betrieb bei 110 – 240 V AC, 50/60 Hz, ausgelegt.**

**Die Entlüftungsöffnungen dürfen nicht abgedeckt werden.**

- Falls die Entlüftungsöffnungen blockiert werden, kann sich das Display überhitzen, was einen Geräteschaden oder einen Brand verursachen kann.

**Keine Fremdkörper in das Display stecken.**

- Metallene oder entzündbare Gegenstände dürfen nicht durch die Entlüftungsöffnungen in das Display gesteckt werden oder in das Gerät fallen, weil die Gefahr eines Brandausbruchs oder eines elektrischen Schlages vorhanden ist.

**Die Abdeckung darf nicht abgenommen und es dürfen keine Änderungen vorgenommen werden.**

- Im Inneren ist Hochspannung vorhanden, deshalb ist die Gefahr eines elektrischen Schlages vorhanden. Wenden Sie sich für alle Kontrollen, Einstellungen und Reparaturen an Ihren örtlichen Panasonic-Händler.

**Sichern Sie sich einen einfachen Zutritt zum Stecker des Versorgungskabels.**

**Das Netzkabel mit dem Netzstecker muss an eine geerdete Netzsteckdose angeschlossen werden.**

**Benutzen Sie ausschließlich das mit diesem Gerät mitgelieferte Netzkabel.**

- Sonst können Kurzschlüsse, Wärmeentwicklung usw. auftreten, die zu einem elektrischen Schlag und Feuer führen können.

**Das mitgelieferte Netzkabel nicht mit anderen Geräten benutzen.**

- Anderenfalls kann es zu einem Kurzschluss und einer Wärmeerzeugung kommen, die einen Stromschlag oder einen Brand verursachen könnten.

**Reinigen Sie den Netzstecker regelmäßig, um zu verhindern, dass er staubig wird.**

- Wenn sich Staub auf dem Stecker ansammelt, kann die entstehende Feuchtigkeit einen Kurzschluss verursachen, der einen elektrischen Schlag oder einen Brand verursachen kann. Ziehen Sie den Netzstecker aus der Steckdose und wischen Sie ihn mit einem trockenen Tuch ab.

**Den Netzstecker nicht mit nassen Händen anfassen.**

- Beim Anfassen mit nassen Händen kann ein elektrischer Schlag ausgelöst werden.

**Stecken Sie den Netzstecker (auf der Steckdoseseite) und den Stromversorgungsstecker (Hauptgeräteseite) so weit wie möglich sicher ein.**

- Wenn der Stecker nicht vollständig eingesteckt wird, kann Wärme erzeugt werden, die einen Brand verursachen könnte. Wenn der Stecker beschädigt ist oder die Steckdose lose ist, dürfen sie nicht verwendet werden.

**Das Netzkabel darf nicht beschädigt werden. Beim Lösen aus der Steckdose muss das Kabel am Netzstecker festgehalten und herausgezogen werden.**

- Das Kabel darf nicht beschädigt oder abgeändert, mit schweren Gegenständen belastet, einer Wärmequelle ausgesetzt, verdreht, stark gebogen oder gezogen werden. In diesem Fall besteht die Gefahr eines Brandausbruchs oder eines elektrischen Schlages. Ein beschädigtes Netzkabel muss unverzüglich bei einem autorisierten Kundendienstzentrum repariert werden.

**Berühren Sie das Netzkabel oder den Stecker nicht direkt mit der Hand, wenn diese beschädigt sind.**

- Anderenfalls kann es durch einen Kurzschluss zu einem elektrischen Schlag oder Brand kommen.

**Entfernen Sie keine Abdeckungen und modifizieren Sie das Display NIEMALS selbst.**

- Die hintere Abdeckung des Geräts nicht öffnen, weil sonst stromführende Teile offen liegen. Im Inneren des Gerätes sind keine Teile vorhanden, die vom Benutzer gewartet werden könnten. (Komponenten, die hohe Spannung führen, können starke elektrische Schläge verursachen.)
- Lassen Sie das Display grundsätzlich nur von Ihrem Panasonic-Fachhändler überprüfen, einstellen oder reparieren.

**Achten Sie darauf, dass die mitgelieferten AAA/R03/UM4-Batterien außerhalb der Reichweite von Kindern sind. Sie könnten aus Versehen verschluckt werden, was schädliche Auswirkungen auf den Körper hätte.**

- Falls Sie vermuten, dass ein Kind sie verschluckt haben könnte, wenden Sie sich sofort an einen Arzt.

**Das Display über einen längeren Zeitraum nicht verwendet wird:**

- Ziehen Sie den Netzstecker aus der Steckdose.
- Der Stromverbrauch beträgt bei mit dem <Haupteinschalttaste> am Display ausgeschaltetem Strom 0 W. Der Stromverbrauch beträgt jedoch 0,5 W, wenn der Strom mit der Fernbedienung oder <Einschalttaste (Gerät)> ausgeschaltet wird. (siehe Seite 17)

**Es kann zu Bildstörungen kommen, wenn Sie das Verbindungskabel von Anschlüssen trennen/anschießen, deren eingespeistes Bild Sie gerade nicht sehen, oder wenn Sie das dort angeschlossene Videogerät ein- oder ausschalten. Das ist normal und kein Defekt.**

**Zur Verhinderung von Brandgefahr niemals Kerzen oder andere Quellen von offenem Feuer auf oder in der Nähe des Fernsehgerätes aufstellen.**



## VORSICHT

Falls Probleme oder ein Defekt auftreten, stellen Sie sofort die Benutzung des Geräts ein.

### ■ Falls ein Problem auftritt, ziehen Sie den Netzstecker.

- Aus dem Gerät tritt Rauch oder ein unnormales Geruch aus.
- Mitunter ist weder Bild noch Ton da.
- Eine Flüssigkeit wie Wasser oder Fremdkörper sind ins Innere des Geräts gelangt.
- Beim Gerät gibt es deformierte oder zerbrochene Teile.

Wenn Sie fortfahren, das Gerät unter diesen Bedingungen zu benutzen, besteht Brand- und Stromschlaggefahr.

- Schalten Sie das Gerät sofort aus, ziehen Sie den Netzstecker aus der Netzsteckdose und fragen Sie Ihren Händler, das Gerät zu reparieren.
- Um die Stromzufuhr zum Display vollständig zu unterbinden, müssen Sie den Stecker des Netzkabels aus der Wandsteckdose ziehen.
- Versuchen Sie auf keinen Fall, das Gerät selber zu reparieren, das ist gefährlich.
- Damit Sie jederzeit den Netzstecker aus der Netzsteckdose ziehen können, schließen Sie das Gerät an eine Netzsteckdose an, die Sie leicht erreichen können.

### ■ Berühren Sie das Gerät nicht direkt mit der Hand, wenn es beschädigt ist.

Es könnte Stromschlaggefahr bestehen.

### ■ Verwendung des LCD-Displays

Die Hände, das Gesicht oder Gegenstände nicht in die Nähe der Entlüftungsöffnungen des Displays halten.

- Heiße Luft tritt aus den Entlüftungsöffnungen an der Oberseite des Displays aus. Körperteile oder Gegenstände, die nicht hitzebeständig sind, von der Oberseite fernhalten, weil Verbrennungen und Deformationen resultieren können.

Zum Tragen oder Auspacken dieses Gerätes werden mindestens 2 Personen benötigt.

- Wird dies nicht beachtet, kann das Gerät herunterfallen und Verletzungen verursachen.

Ziehen Sie beim Trennen des Netzkabels immer am Stecker (auf der Steckdoseseite) / dem Anschluss (Hauptgeräteseite).

- Das Ziehen am Kabel kann das Kabel beschädigen und durch Kurzschluss einen elektrischen Schlag oder Brand verursachen.

Zum Ändern des Aufstellungsortes müssen alle Kabel gelöst werden.

- Beim Ändern des Standortes mit angeschlossenen Kabeln können die Kabel beschädigt werden, was zu einem Brandausbruch oder einem elektrischen Schlag führen kann.

Ziehen Sie vor dem Reinigen als Vorsichtsmaßnahme den Netzstecker aus der Steckdose.

- Bei angeschlossenem Netzstecker kann ein elektrischer Schlag ausgelöst werden.

Treten Sie weder auf das Display noch hängen Sie sich daran.

- Das Gerät könnte umkippen oder zerbrechen, und es kann zu Verletzungen führen. Achten Sie insbesondere auf Kinder.

Beim Einsetzen der Batterie unbedingt auf die richtige Polarität (+ und -) achten.

- Falscher Umgang mit der Batterie kann dazu führen, dass sie explodiert oder undicht wird. Es kann zu einem Brand führen, Verletzungen verursachen, und es können Sachschäden in der Umgebung eintreten.
- Schieben Sie die Batterie wie beschrieben korrekt ein. (siehe Seite 10)

Verwenden Sie keine Batterien, bei denen die äußere Abdeckung abgelöst ist oder entfernt wurde.

(Die Batterie ist aus Sicherheitsgründen mit einer Beschichtung versehen. Entfernen Sie niemals die Beschichtung. Es könnte sonst ein Kurzschluss verursacht werden.)

- Eine falsche Behandlung der Batterien könnte zu Kurzschlüssen, Feuer, Verletzungen oder Beschädigungen der Objekte in der Umgebung führen.

Wird die Fernsteuerung längere Zeit nicht benutzt, nehmen Sie die Batterien heraus.

- Sonst kann sie undicht werden, sich erhitzen, sich entzünden oder platzen, so dass ein Brand entstehen kann, oder es können Sachschäden in der Umgebung eintreten.

Batterien dürfen weder verbrannt noch zerlegt werden.

- Setzen Sie Batterien keiner übermäßigen Wärme aus, z. B. direkter Sonneneinstrahlung, offenen Flammen usw.

Das Display nicht auf den Kopf stellen.

Positionieren Sie das Gerät nicht so, dass sein Flüssigkristalldisplay nach oben zeigt.

# Sicherheitshinweise für den Gebrauch

## Beim Öffnen

- Die Verpackung dieses Produkt enthält das Gerät und das mitgelieferte Zubehör.
- Überprüfen Sie, dass sämtliches Zubehör im Lieferumfang enthalten ist. (siehe Seite 9)

## Sicherheitshinweise in Bezug auf die Installation

Lassen Sie das Display nicht im Freien stehen.

- Das Display ist für den Gebrauch in Innenräumen bestimmt.

Installieren Sie dieses Gerät an einem Ort, der das Gewicht des Geräts aushalten kann.

- Das Fallenlassen oder Herunterfallen des Geräts kann zu Verletzungen führen.
- Verwenden Sie eine Montagehalterung, die den VESA-Standards genügt.

### Umgebungstemperaturen

- Bei Verwendung des Geräts an einem Ort unter 1 400 m (4 593 Fuß) über dem Meeresspiegel: 0 °C bis 40 °C (32 °F bis 104 °F)
- Bei Verwendung des Geräts an hoch gelegenen Orten (1 400 m (4 593 Fuß) und an Orten über und unter 2 800 m (9 186 Fuß) über dem Meeresspiegel): 0 °C bis 35 °C (32 °F bis 95 °F)

Installieren Sie das Gerät nicht an Orten, die 2 800 m (9 186 ft) und höher über dem Meeresspiegel liegen.

- Andernfalls besteht die Gefahr, dass interne Teile nicht so lange halten oder dass sie nicht ordnungsgemäß funktionieren.

Wir sind für keinerlei Produktschäden etc. verantwortlich, die durch Versäumnisse bezüglich der Installationsumgebung verursacht werden, auch nicht während des Garantiezeitraums.

Nur in senkrechter Position befördern.

- Wenn das Produkt so transportiert wird, dass die Oberfläche des Flüssigkristallbildschirms nach oben oder unten zeigt, kann dies die internen Schaltkreise beschädigen.

Stellen Sie das Display nicht an einem Ort auf, an dem es durch Salz oder korrosives Gas beeinträchtigt werden könnte.

- Wenn dies nicht getan wird, könnte die Lebensdauer der inneren Teile verkürzt werden und es könnte zu Fehlfunktionen aufgrund von Korrosion kommen.

Stellen Sie das Gerät nicht an einem Ort auf, an dem es direkter Sonneneinstrahlung ausgesetzt ist.

- Wenn das Gerät auch in Innenräumen direktem Sonnenlicht ausgesetzt ist, kann die Erhöhung der Temperatur des Flüssigkristallbildschirms zu Fehlfunktionen führen.

Im Falle einer Lagerung ist das Gerät in einem trockenen Raum aufzubewahren.

## Erforderlicher Freiraum für Belüftung

- Lassen Sie 10 cm (3,94") oder mehr Platz oben, unten, links und rechts um das Display herum. Lassen Sie auf der Rückseite 5 cm (1,97") oder mehr Platz.
- Der Betrieb des Gerätes wird bis zu einer Umgebungstemperatur von 40 °C (104 °F) garantiert. Wenn Sie das Gerät in einem Kasten oder Chassis installieren, achten Sie darauf, mit einem Lüfter oder einem Belüftungsloch für ausreichende Belüftung zu sorgen, damit die Umgebungstemperatur (innerhalb des Kastens oder des Chassis) sowie die Temperatur der vorderen Oberfläche des Flüssigkristallbildschirms bei 40 °C (104 °F) oder weniger gehalten werden kann.

## Für den VESA-Standards erfüllenden VESA-Halterungsbügel zu verwendende Schrauben

Schraubenabstand bei der Installation	Tiefe des Schraubenlochs	Schraube (Anzahl)
400 mm × 400 mm	12 mm	M6 (4)

## Installieren von Mehrfachdisplays

- Beim Installieren von Mehrfachdisplays können sich die LCDs aufgrund von Temperaturschwankungen im Inneren des Hauptgerätes erweitern, was zu Fehlfunktionen führen kann.

In Anbetracht dessen ist für die Montage ein Abstand von 0,5 mm oder mehr zwischen den Displays vorzusehen.

Weitere Informationen zur Montage finden Sie auf der folgenden Website.

([https://bizpartner.panasonic.net/public/ppr/file\\_view/187616](https://bizpartner.panasonic.net/public/ppr/file_view/187616))

## Üben Sie keinen Druck auf den Flüssigkristallbildschirm aus.

- Drücken Sie nicht gewaltsam gegen den Flüssigkristallbildschirm; drücken Sie nicht mit einem spitzen Gegenstand dagegen. Eine gewaltsame Handhabung des Flüssigkristallbildschirms kann zu einer Ungleichmäßigkeit der Anzeige und damit zu einer Fehlfunktion führen.

## Bei der Verwendung

Rote, blaue oder grüne Pixel auf dem Bildschirm sind ein Phänomen, das typisch für Flüssigkristallbildschirme ist. Dabei handelt es sich nicht um eine Fehlfunktion.

- Obwohl das Flüssigkristalldisplay mit hochpräziser Technologie hergestellt wird, können immer leuchtende oder nicht leuchtende Pixel auf dem Bildschirm erscheinen. Dabei handelt es sich nicht um eine Fehlfunktion.

Das Verhältnis der Punktauslassung ist 0,00013% oder weniger.\*1

\*1: Berechnet in Sub-Pixel-Einheiten gemäß der Norm ISO9241-307.



**Je nach Temperatur- oder Feuchtigkeitsbedingungen kann eine ungleichmäßige Helligkeit beobachtet werden. Dies ist jedoch kein Fehler.**

- Diese Ungleichmäßigkeit verschwindet nach längerem Betrieb. Falls nicht, wenden Sie sich an den Händler.

## Hinweise zur Verwendung von kabelgebundenem LAN

**Wenn Sie das Display an einem Ort aufstellen, wo oft statische Elektrizität auftritt, treffen Sie geeignete Gegenmaßnahmen, um das Display vor statische Elektrizität zu schützen, bevor Sie es in Betrieb nehmen.**

- Wenn das Display an einem für elektrostatische Aufladung anfälligen Ort wie beispielsweise auf einem Teppich verwendet wird, wird möglicherweise die kabelgebundene LAN- oder DIGITAL LINK-Kommunikation öfter getrennt. Entfernen Sie in diesem Fall die elektrostatische Aufladung und die Störquelle, die Probleme mit einer Antistatikmatte hervorrufen kann, und stellen Sie erneut eine Verbindung über das kabelgebundene LAN oder DIGITAL LINK her.
- In seltenen Fällen kann es vorkommen, dass aufgrund statischer Elektrizität oder einer Störquelle die LAN-Verbindung deaktiviert wird. Schalten Sie in diesem Fall das Display aus, schließen Sie die Geräte erneut an und schalten Sie dann wieder ein.

**Das Display funktioniert möglicherweise nicht ordnungsgemäß, wenn es starken Radiowellen von einer Sendestation oder einem Radiosender ausgesetzt ist.**

- Wenn eine Einrichtung oder ein Gerät in der Nähe des Installationsorts vorhanden ist, das starke Funkwellen ausstrahlt, stellen Sie das Display an einem Ort auf, der weit genug von der Funkwellenquelle entfernt ist. Oder umhüllen Sie das an den DIGITAL LINK / LAN-Anschluss angeschlossene Kabel mit einem Stück Metallfolie oder einem Metallrohr, damit es an beiden Enden geerdet ist.

## Aufforderung in Bezug auf die Sicherheit

**Ergreifen Sie bei der Verwendung dieses Geräts Sicherheitsmaßnahmen zur Vermeidung der folgenden Vorfälle.**

- Persönliche Informationen, die über dieses Gerät weitergegeben werden
- Unbefugter Betrieb dieses Geräts durch einen böswilligen Dritten
- Störung oder Stopp dieses Geräts durch einen böswilligen Dritten

**Ergreifen Sie ausreichende Sicherheitsmaßnahmen.**

- Legen Sie ein Passwort für die LAN-Steuerung fest und schränken Sie den Benutzerzugriff für die Anmeldung ein.
- Gestalten Sie Ihr Passwort so sicher wie möglich.
- Ändern Sie Ihr Passwort regelmäßig.

- Die Panasonic Connect Co., Ltd. oder assoziierte Firmen fragen Sie nie direkt nach Ihrem Passwort. Geben Sie im Falle solcher Anfragen Ihr Passwort nicht preis.
- Das angeschlossene Netzwerk muss durch eine Firewall usw. gesichert sein.
- Wenn Sie das Produkt entsorgen möchten, initialisieren Sie vorher die Daten.  
([Shipping])

## Reinigung und Wartung

**Die Vorderseite des Flüssigkristallbildschirms wurde speziell behandelt. Wischen Sie die Oberfläche des Flüssigkristallbildschirms leicht unter ausschließlicher Verwendung eines Reinigungstuchs oder eines weichen, fusselfreien Tuchs ab.**

- Bei starker Verschmutzung feuchten Sie ein weiches, fusselfreies Tuch mit reinem Wasser oder einer Lösung aus 100 Teilen Wasser und 1 Teil eines neutralen Reinigungsmittels an, wischen Sie die Bildschirmoberfläche damit ab, und reiben Sie anschließend mit einem trockenen, weichen, fusselfreien Tuch gleichmäßig nach, bis die Oberfläche vollständig trocken ist.
- Die Bildschirmoberfläche darf nicht mit Fingernägeln oder anderen Gegenständen zerkratzt werden und es dürfen keine Gegenstände gegen den Bildschirm geschlagen werden, weil er beschädigt werden kann. Jeglicher Kontakt mit flüchtigen Substanzen, wie Insektenschutzmittel, Lösungsmittel usw. ist zu vermeiden, weil die Oberfläche beschädigt werden kann.

**Verwenden Sie zum Reinigen des Gehäuses ein weiches trockenes Tuch.**

- Bei starker Verschmutzung müssen Sie das Gehäuse mit einem weichen Tuch, das mit einer stark verdünnten, neutralen Reinigungsmittellösung angefeuchtet ist, reinigen. Wischen Sie das Gehäuse mit einem anderen weichen Tuch trocken.
- Es darf kein Reinigungsmittel auf die Bildschirmoberfläche gelangen. Falls Wassertropfen ins Geräteinnere gelangen, können Betriebsstörungen verursacht werden.
- Vermeiden Sie jeglichen Kontakt des Gehäuses mit flüchtigen Substanzen wie Insektenschutzmitteln, Lösungsmitteln usw., weil das Gehäuse beschädigt werden und sich die Beschichtung ablösen kann. Außerdem darf das Gehäuse nicht über längere Zeit mit Gegenständen aus Gummi oder PVC in Berührung kommen.

**Verwendung von chemischen Reinigungstüchern**

- Verwenden Sie keine chemischen Reinigungstücher für die Bildschirmoberfläche.
- Befolgen Sie die Gebrauchsanweisung der chemischen Reinigungstücher bei deren Anwendung zur Reinigung des Gehäuses.

## Entsorgung

**Fragen Sie bei den lokalen Behörden oder bei Ihrem Händler, wie das Gerät korrekt zu entsorgen ist.**



# Zubehör

## Mitgeliefertes Zubehör

Kontrollieren Sie das mitgelieferte Zubehör auf Vollständigkeit

### Fernbedienung × 1

- N2QAYA000093



### LAN-Kabel (CAT5e) × 1

(Ca. 2 m)

- TZZ00001774A



### Externer IR-Empfänger × 1

(Ca. 1,8 m)

- DPVF1180ZA



### Batterien für die Fernbedienung

(Typ AAA/R03/UM4 × 2)

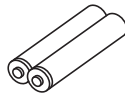

### Klemme × 3

- TZZ00000694A

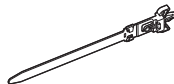

### Netzkabel

(Ca. 2 m)

- 1JP155AF1U

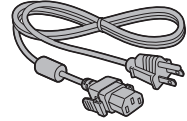

- 1JP155AF1W

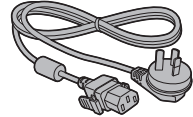

- 2JP155AF1W

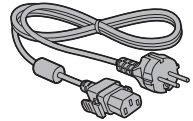

- 3JP155AF1W

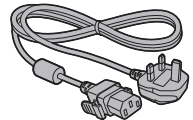

### Achtung

- Bewahren Sie kleine Teile sachgemäß auf und halten Sie sie fern von kleinen Kindern.
- Falls Sie Zubehörartikel verlieren, wenden Sie sich bitte an Ihren Händler.
- Entsorgen Sie die Verpackungsmaterialien ordnungsgemäß, nachdem Sie die Artikel herausgenommen haben.

## Batterien der Fernbedienung

1. Den Haken ziehen und festhalten, dann den Batteriefachdeckel öffnen.

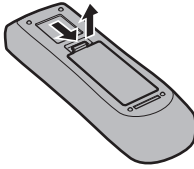

2. Die Batterien einlegen - dabei auf korrekte Polarität achten (+ und -).

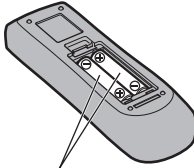

Typ AAA/R03/UM4

3. Den Batteriefachdeckel wieder anbringen.

### Tipps

- Beim regelmäßigen Benutzen der Fernbedienung sollten die alten Batterien für eine längere Lebensdauer durch Alkali-Batterien ausgetauscht werden.



### Vorsichtsmaßnahmen bei der Verwendung von Batterien

Ein falsches Einlegen der Batterien kann zum Auslaufen und zum Korrodieren und dadurch zu Beschädigungen der Fernbedienung führen.

Die Batterien sind auf umweltfreundliche Art zu entsorgen.

#### Beachten Sie die folgenden Vorsichtsmaßnahmen:

1. Die Batterien sollten immer paarweise ausgetauscht werden. Immer neue Batterien beim Auswechseln der alten verwenden.
2. Alte und neue Batterien sollten niemals gemischt werden.
3. Verschiedene Batteriearten nicht mischen (Beispiel: „Zink-Kohle“ und „Alkali“).
4. Niemals die Batterien aufladen, kurzschließen, zerlegen, aufheizen oder verbrennen.
5. Das Auswechseln der Batterien wird notwendig, wenn das Display auf die Fernbedienung nur noch gelegentlich oder gar nicht mehr reagiert.
6. Batterien dürfen weder verbrannt noch zerlegt werden.
7. Batterien keinen übermäßigen Temperaturen wie Sonneneinstrahlung, Feuer usw. aussetzen.

## VESA-Halterung

Zum Aufstellen dieses Displays mit einem VESA-Halterungsbügel (im Handel erhältlich):

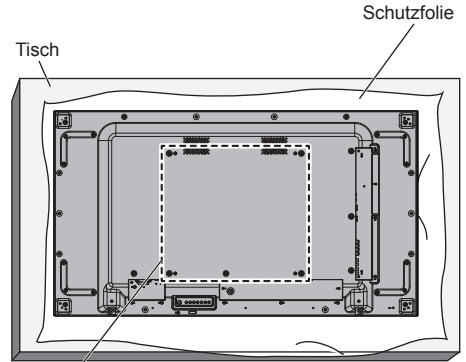

VESA-Raster

1. Legen Sie eine Schutzfolie auf einen flachen Tisch unter die Bildschirmoberfläche, um die Bildschirmoberfläche nicht zu zerkratzen.
2. Vergewissern Sie sich, dass sämtlicher Zubehör zum Anbringen dieses Displays bereit liegt.
3. Befolgen Sie die dem Montagesatz beiliegenden Anweisungen. Befolgen Sie die korrekten Montageanweisungen nicht, kann das Gerät beschädigt oder ein Benutzer oder Monteur verletzt werden. Die Produktgarantie umfasst keine durch unsachgemäße Montage entstandenen Schäden - auch nicht während der Garantiezeit.

# Vorsicht beim Montieren von Mehrfachdisplays

## Lücken zwischen Displays sicherstellen

Die Displays dehnen sich aufgrund von Hitze etwas aus, wenn der Strom eingeschaltet ist. Bei der Montage von Mehrfachdisplays ist es im Hinblick auf den Bildschirmkontakt durch Ausdehnung erforderlich, je links, rechts, oben und unten zwischen den Displays eine Lücke von 0,5 mm sicherzustellen.

Wenn die Lücke weniger als 0,5 mm beträgt, kann es aufgrund der von der Hitze verursachten Displayverformung zu Bildproblemen kommen.

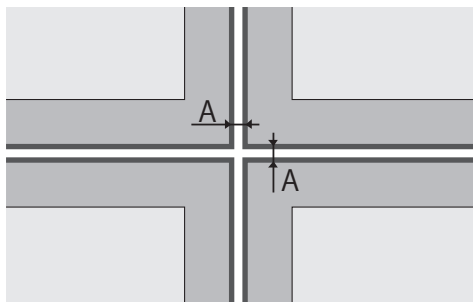

A: Lücke zwischen Displays (je links, rechts, oben und unten), 0,5 mm

**Unbedingt darauf achten, dass die Ecken der Displays nicht aneinander stoßen.**

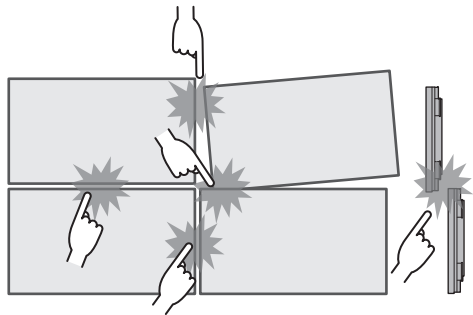

Wenn mehrere Displays installiert sind, wurde ein Material zum Schutz der Oberseite des LCD-Bildschirms auf der Oberseite dieses Gerätes angebracht. Wenn Sie mehrere Displays installieren, ziehen Sie dieses Schutzmaterial auf die Seite der Displayoberfläche. Nach der Installation mehrerer Displays ist dieses Schutzmaterial an der Trennlinie abzuschneiden. Danach die Lücken anpassen.

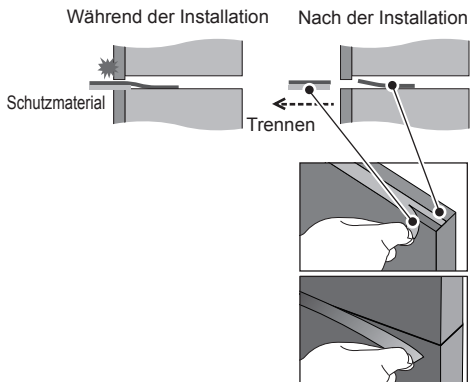

Nachdem die Displays an den Halterungen an der Rückseite angebracht und die Positionen angepasst wurden, passen Sie die Positionen der Vorderseiten nicht mithilfe der Platte, etc. an.

Sonst könnte es aufgrund der Displayverformung zu Bildproblemen kommen.

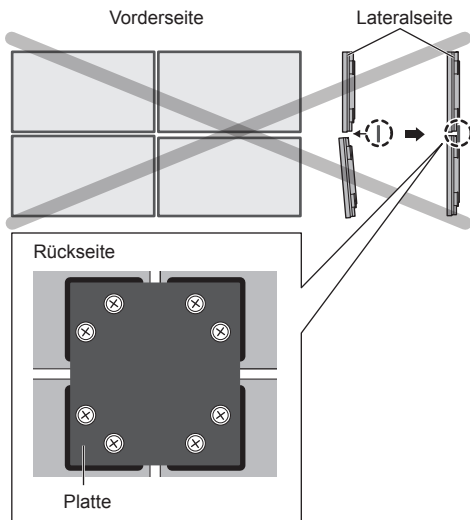

Weitere Informationen zur Montage finden Sie auf der folgenden Website.

([https://bizpartner.panasonic.net/public/ppr/file\\_view/187616](https://bizpartner.panasonic.net/public/ppr/file_view/187616))

# Vorsichtsmaßnahmen beim Transport

Das Display verfügt über Tragegriffe. Benutzen Sie diese zum Transport.

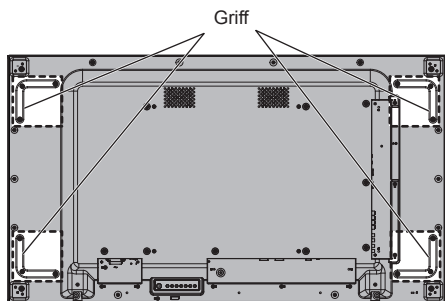

## Hinweis

- Halten Sie es an keinen anderen Teilen als den Griffen fest.
- Zum Tragen dieses Geräts sind mindestens 2 Personen nötig.  
Wird dies nicht beachtet, kann das Gerät herunterfallen und jemanden verletzen.
- Halten Sie beim Tragen des Produkts den Flüssigkristallbildschirm aufrecht.  
Wenn das Produkt so getragen wird, dass die Oberfläche des Flüssigkristallbildschirms nach oben oder unten zeigt, kann dies zur Verformung des Bildschirms oder Schaden im Innern des Geräts führen.
- Halten Sie nicht den oberen, unteren, rechten oder linken Rahmen oder die Ecken des Geräts. Halten Sie nicht die Vorderfläche des Flüssigkristallbildschirms. Achten Sie außerdem darauf, nicht gegen diese Teile zu stoßen.  
Dies kann Schäden am Flüssigkristallbildschirm verursachen.  
Er könnte auch zerbrechen und jemanden verletzen.
- Wenden Sie beim Tragen des Displays keine Drehkraft auf die Oberfläche an.

# Schutz des LCD-Bildschirms

Auf diesem Gerät wurde Schutzmaterial für den LCD-Bildschirm angebracht.

Entfernen Sie vor der Installation vier Teile an den Seiten (links, rechts, oben und unten) und nach der Installation die anderen vier Teile auf der vorderen Oberfläche (links, rechts, oben und unten).

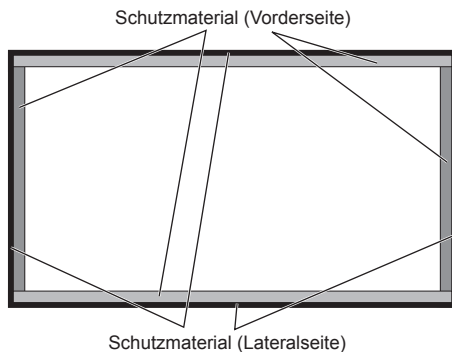

# Kensington-Sicherung

---

Der Sicherheitsschlitz dieses Gerätes ist kompatibel mit den Kensington-Sicherheitskabeln.

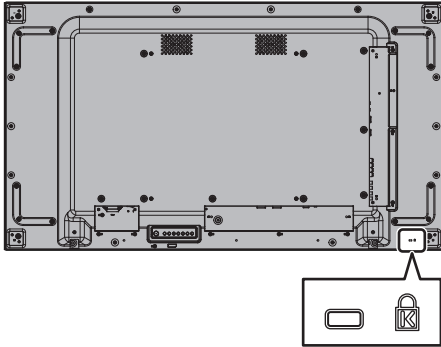

# Anschlüsse

## Netzkabelanschluss und Befestigung

Rückseite des Geräts

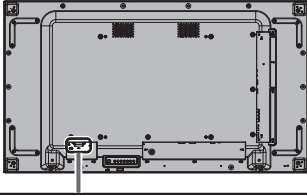

### Befestigung des Netzkabels

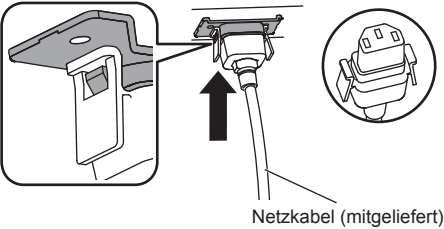

### Den Stecker in den Display-Anschluss stecken.

Den Stecker einstecken, bis er einrastet.

#### Hinweis

- Achten Sie darauf, dass der Stecker sowohl auf der linken als auch auf der rechten Seite verriegelt ist.

### Abtrennen des Netzkabels

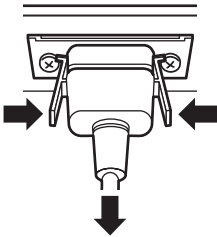

Zum Abziehen des Steckers beide Klammern niederdrücken.

#### Hinweis

- Verwenden Sie kein AC-Kabel, bei dem die Knöpfe beschädigt sind. Wenn es mit beschädigten Knöpfen verwendet wird, könnte es zu einer fehlerhaften Verbindung zwischen dem AC-Kabel und dem AC IN-Anschluss kommen. Wenden Sie sich wegen der Reparatur des AC-Kabels an den Händler, bei dem Sie das Produkt erworben haben.
- Achten Sie beim Abtrennen des Netzkabels unbedingt darauf, stets zuerst den Netzkabelstecker von der Steckdose abzutrennen.
- Das mitgelieferte Netzkabel darf nur für dieses Gerät verwendet werden. Verwenden Sie es nicht für andere Zwecke.

## Kabelbefestigung

### Hinweis

- Zum Lieferumfang dieses Geräts gehören 3 Kabelschellen. Die Kabel an 3 Stellen unter Benutzung der Löcher für Kabelschellen befestigen - siehe Abbildung unten.

Wenn Sie weitere Schellen brauchen, kaufen Sie diese bei Ihrem Fachhändler. (Beim Kundendienst erhältlich)

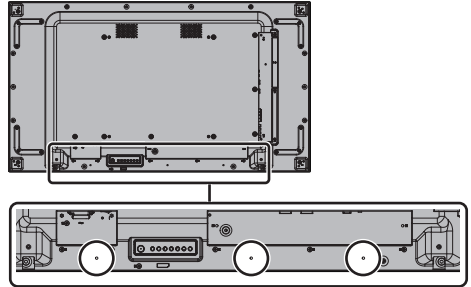

### 1. Befestigen Sie die Kabelschelle

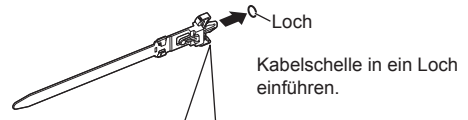

Entfernen vom Gerät:

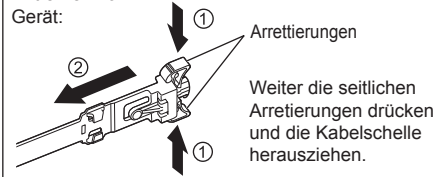

### 2. Bündeln Sie die Kabel



Lösen:

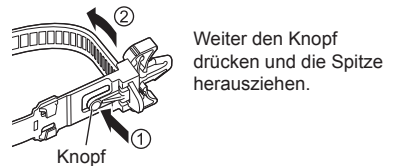

## Anschluss für Videogerät

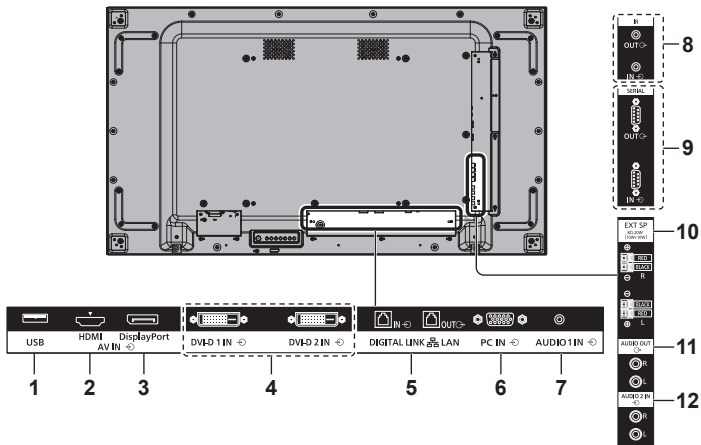

- |                                     |  |
|-------------------------------------|--|
| <b>1 USB:</b>                       | <b>USB-Speicheranschluss</b><br>Verbinden Sie das USB-Speichermedium, um die [USB-Medienplayer]-Funktion zu verwenden oder Dateien zu lesen. Dieser kann zudem zur Speisung eines externen Gerätes mit bis zu 5 V/500mA genutzt werden, wenn das Bild angezeigt wird.  |
| <b>2 AV IN (HDMI):</b>              | <b>HDMI Eingangsanschluss</b><br>Zum Anschließen eines Videogeräts wie Videorecorder oder DVD-Player usw.  |
| <b>3 AV IN (DisplayPort):</b>       | <b>DisplayPort Eingangsanschluss</b><br>Schließen Sie diesen an einen PC oder Videogeräte über den DisplayPort-Ausgangsanschluss an.   |
| <b>4 DVI-D IN 1, DVI-D IN 2:</b>    | <b>DVI-D Eingangsanschluss</b><br>Schließen Sie diesen an einen PC oder Videogeräte über den DVI-D-Ausgang an.   |
| <b>5 DIGITAL LINK / LAN IN/OUT:</b> | <b>DIGITAL LINK / LAN Ein- / Ausgangsanschluss</b><br>Schließen Sie das Produkt an ein Gerät an, das Video- und Audiosignale sendet. Verwenden Sie dazu den DIGITAL LINK-Anschluss.<br>Alternativ können Sie das Display auch über ein Netzwerk steuern. Wenn Sie das Bild durch Verketteten mehrerer Displays anzeigen lassen, schließen Sie das Gerät auch an das andere Display an. |
| <b>6 PC IN:</b>                     | <b>PC Eingangsanschluss</b><br>Anschließen an den Video-Anschluss eines PCs, Videogeräts mit „YPbPr / YCbCr“- oder „RGB“-Ausgang.  |
| <b>7 AUDIO 1 IN:</b>                | <b>Audio-Eingangsbuchse 1</b>  |
| <b>8 IR IN, IR OUT:</b>             | <b>Infrarotsignal-Eingang / Ausgang</b><br>Zur Bedienung von mehr als einem Anzeigegerät mit einer Fernbedienung.<br>Es können Signale von der Fernbedienung empfangen werden, wenn der mitgelieferte externe IR-Empfänger am Anschluss IR IN angeschlossen wird.  |
| <b>9 SERIAL IN, SERIAL OUT:</b>     | <b>SERIAL Eingang / Ausgang</b><br>Steuerung des Displays durch Anschluss an einen PC.   |
| <b>10 EXT SP:</b>                   | <b>Lautsprecheranschluss</b><br>Zum Anschluss an externen Lautsprecher.  |
| <b>11 AUDIO OUT:</b>                | <b>Analoger Audio-Ausgang</b><br>Zum Anschließen eines Audiogeräts mit Analog-Audio-Eingang.   |
| <b>12 AUDIO 2 IN:</b>               | <b>Audio-Eingangsbuchse 2</b>  |



## Vor dem Anschließen

- Lesen Sie vor dem Anschließen der Kabel erst aufmerksam die Betriebsanleitung des externen Gerätes, das Sie anschließen wollen.
- Schalten Sie erst alle Geräte aus, bevor Sie die Kabel anschließen.
- Achten Sie auf folgende Punkte, bevor Sie Kabel anschließen. Bei Nichtbeachtung kann es zu Störungen und Ausfällen kommen.
  - Wenn Sie ein Kabel an das Gerät oder an ein Gerät anschließen wollen, das an der Einheit selber angeschlossen ist, berühren Sie erst einen in der Nähe befindlichen metallischen Gegenstand, damit die statische Elektrizität von Ihrem Körper abgeleitet wird, und führen Sie dann die Arbeit aus.
  - Wenn Sie ein Gerät an der Einheit oder dem Gehäuse der Einheit anschließen, sollte das Verbindungskabel nicht unnötig lang sein. Je länger das Kabel ist, desto empfindlicher ist es gegen Störungen. Wird ein Kabel benutzt, das aufgewickelt ist, fungiert es wie eine Antenne und ist empfindlich gegen Störungen.
  - Beim Anschluss von Kabeln erst GND anschließen, dann den Anschluss direkt am Gerät herstellen.
- Falls für den Anschluss des externen Geräts am System ein Verbindungskabel erforderlich ist, das weder mitgeliefert noch als Option erhältlich ist, beschaffen Sie sich das erforderliche Kabel selber.
- Ist der Stecker eines Anschlusskabels groß, kann er mit dem Stecker eines benachbarten Anschlusskabels in Kontakt kommen. Benutzen Sie Anschlusskabel mit geeigneter Steckergröße, damit die Anschlüsse einheitlich sind.
- Falls die Videosignale von Videogeräten zu viel Bildstandsschwankungen (Jitter) enthalten, können die Bilder auf dem Display wackeln. In diesem Fall muss der Time Base Corrector (TBC) angeschlossen werden.
- Bei Störung der vom PC oder der Videoausstattung ausgegebenen Synchronsignale, etwa durch Änderung der Videoausgabe-Einstellungen, kann es zu einer kurzzeitigen Störung der angezeigten Farben des Videos kommen.
- Das Gerät akzeptiert YC<sub>B</sub>C<sub>R</sub>/YP<sub>B</sub>PR-Signale, analoge RGB-Signale und digitale Signale.
- Es gibt PC-Modelle, die nicht mit der Einheit kompatibel sind.
- Benutzen Sie einen Kabel-Kompensator, wenn Sie ein Gerät über ein langes Kabel anschließen. Sonst könnte es passieren, dass das Bild nicht korrekt angezeigt wird.

# Anordnung der Bedienelemente

## Hauptgerät

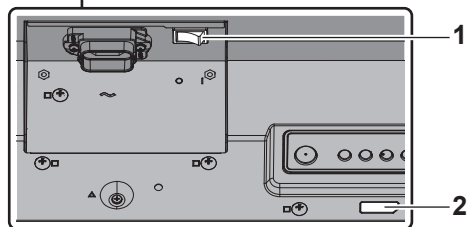
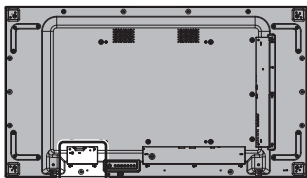

### 1 Haupteinschalttaste (O / I)

Schaltet das Gerät EIN (I) / AUS (O).

- Das EIN/AUS-Schalten des <Haupteinschalttaste> bewirkt dasselbe wie das Einstecken oder Herausziehen des Netzsteckers. Den <Haupteinschalttaste> auf EIN (I) stellen und dann den Strom mit der Fernbedienung oder <Einschalttaste (Gerät)> ein- oder ausschalten.

### 2 Betriebsanzeige / Fernbedienungssensor (Geräterückseite)

Die Netzanzeige leuchtet.

**Wenn das Gerät auf EIN geschaltet ist (Haupteinschalttaste: EIN (I))**

- Bild wird angezeigt: Grün
- Auf AUS geschaltet (Standby) mit Fernbedienung oder <Einschalttaste (Gerät)>: Rot
  - Wenn [Netzwerksteuerung] auf [Ein] geschaltet ist: Orange
- Auf AUS geschaltet durch „Power Management“-Funktion: Orange

**Wenn das Gerät auf AUS geschaltet ist (Haupteinschalttaste: AUS (O)): Leuchtet nicht**

#### Hinweis

- Ist die Betriebsanzeige orange, dann ist der Stromverbrauch während des Standby-Betriebs normalerweise höher, als wenn die Betriebsanzeige rot ist.

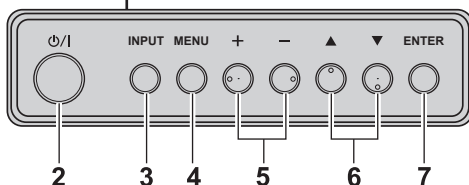
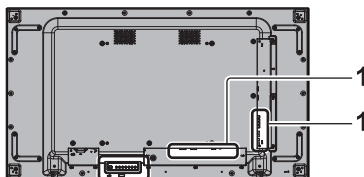

### 1 Externer Eingang

- Verbindet mit Videogeräten, Computern usw. (siehe Seite 15)

### 2 <Einschalttaste (Gerät)> (O / I)

- Strom wird auf EIN geschaltet (Bild wird angezeigt.) / AUS (Standby) geschaltet, wenn <Haupteinschalttaste> (O / I) auf EIN (I) steht.

### 3 <INPUT (Gerät)>

- Wählen Sie den angeschlossenen Gerät.

### 4 <MENU (Gerät)>

- Ruft den Menübildschirm auf.

### 5 <+ (Gerät)> / <- (Gerät)>

- Zum Regeln der Lautstärke.
- Auf dem Hauptbildschirm zum Umschalten zwischen Einstellungen oder zum Einstellen des Pegels.

### 6 <▲ (Gerät)> / <▼ (Gerät)>

- Wählt das einzustellende Element auf dem Menübildschirm.

### 7 <ENTER (Gerät)>

- Zum Konfigurieren des im Menü ausgewählten Elements.
- Zum Umschalten des Bildseitenverhältnisses.

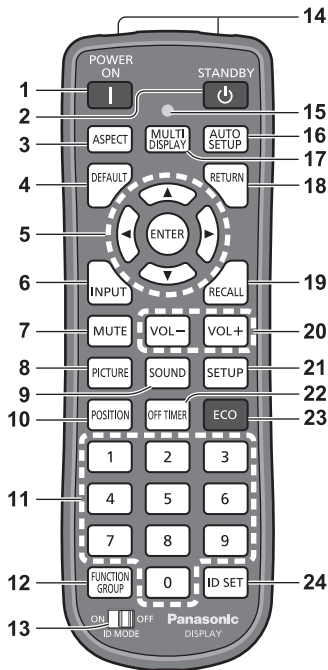

## 1 POWER ON ( I )

- Schaltet das Gerät ein (Bild wird angezeigt), wenn der <Haupteinschalttaste> ( O / I ) eingeschaltet ist ( I ) und im Standby-Modus. (siehe Seite 19)

## 2 STANDBY ( O )

- Zum Ausschalten des Geräts (Standby-Modus), wenn <Haupteinschalttaste> ( O / I ) eingeschaltet ist ( I ) und das Bild angezeigt wird. (siehe Seite 19)

## 3 ASPECT

- Zur Anpassung des Seitenverhältnisses.

## 4 DEFAULT

- Zum Zurückstellen der Einstellungen für Bild, Ton usw. auf die Standardeinstellungen.

## 5 ENTER / Cursor-Tasten (▲▼◀▶)

- Zur Bedienung des Menüs.

## 6 INPUT

- Zum Umschalten zwischen den Eingängen für die Bildschirmanzeige.

## 7 MUTE

- Ton-Stummschaltung Ein / Aus.

## 8 PICTURE

## 9 SOUND

## 10 POSITION

## 11 Zifferntasten (0 - 9)

- Zur Eingabe der ID-Nummer, wenn mehrere Displays benutzt werden.
- Zur Verwendung als Shortcut-Tasten für oft durchgeführte Operationen.

## 12 FUNCTION GROUP

## 13 ID MODE

## 14 Aussendung von Signalen

## 15 Anzeige Fernbedienungsbetrieb

- Blinkt, wenn auf der Fernbedienung Tasten gedrückt werden.

## 16 AUTO SETUP

- Zur automatischen Anpassung der Position/Größe des Bildschirms.

## 17 MULTI DISPLAY

- Ein-/Ausschalten [Ein] / [Aus] von [Multi Display-Einstellungen].

## 18 RETURN

- Für Rückkehr zum vorigen Menü.

## 19 RECALL

- Zeigt den Status der aktuellen Einstellungen für Eingang, Seitenverhältnis usw.

## 20 VOL + / VOL -

- Zur Anpassung der Lautstärke.

## 21 SETUP

## 22 OFF TIMER

- Schaltet nach einem bestimmten Zeitraum auf Standby.

## 23 ECO

- Schaltet zwischen den Einstellungen des [Modus Energieverwaltung] um.

## 24 ID SET

- Zur Festlegung der Fernbedienungs-ID-Nummer, wenn mehrere Displays benutzt werden.

### Hinweis

- In dieser Anleitung werden Tasten der Fernbedienung und des Geräts gekennzeichnet durch < > . (Beispiel: <INPUT>.)

Die Bedienung wird hauptsächlich anhand der Fernbedienungstasten erklärt, aber Sie können auch die Tasten am Gerät benutzen, wenn sie dieselbe Funktion haben.

# Grundlegende Bedienschritte

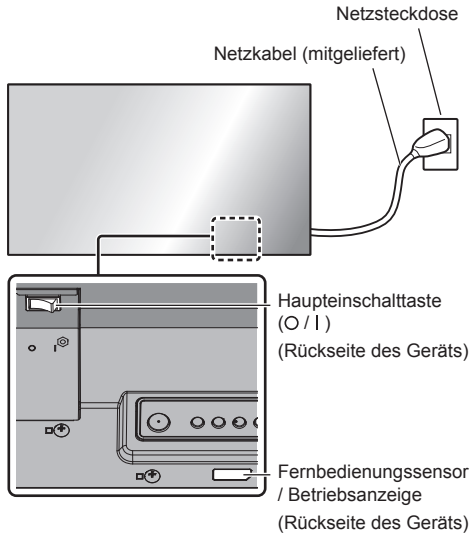

Bei der Bedienung per Fernbedienung diese in Richtung Gerät halten, d. h. in Richtung des Empfängers der Fernbedienungssignale.



## Hinweis

- Achten Sie darauf, dass sich kein Hindernis zwischen dem Fernbedienungssensor des Hauptgerätes und der Fernbedienung befindet.
- Achten Sie darauf, dass weder direktes Sonnenlicht noch stark fluoreszierendes Licht auf den Fernbedienungssensor des Hauptgerätes fällt.

## 1 Das Netzkabel am Display anschließen.

(siehe Seite 14)

## 2 Den Stecker in die Netzsteckdose einstecken.

### Hinweis

- Je nach Land sind die Stecker unterschiedlich. Darum kann es sein, dass der links abgebildete Stecker anders aussieht als der Ihres Geräts.
- Wenn Sie das Netzkabel trennen, vergewissern Sie sich, dass Sie es zuerst an der Wandsteckdose trennen.
- Die Einstellungen werden möglicherweise nicht gespeichert, wenn sofort nach der Änderung von Einstellungen im Bildschirmenü der Netzstecker herausgezogen oder das Display am <Haupteinschalttaste> ausgeschaltet wird. Lassen Sie daher ausreichend Zeit verstreichen, bevor Sie den Netzstecker herausziehen oder das Display am <Haupteinschalttaste> ausschalten. Oder ziehen Sie den Netzstecker erst heraus oder schalten den Bildschirm mit <Haupteinschalttaste> aus, nachdem Sie das Gerät per Fernbedienung, RS-232C-Steuerung oder LAN-Steuerung ausgeschaltet haben.

## 3 Schalten Sie den <Haupteinschalttaste> (O / I) EIN (I).

### ■ Ein-/Ausschalten des Geräts mit der Fernbedienung oder <Einschalttaste (Gerät)>:

#### Gerät auf EIN schalten

Das Bild wird angezeigt, wenn <POWER ON> oder <Einschalttaste (Gerät)> gedrückt wird, während <Haupteinschalttaste> auf EIN (I) steht (Betriebsanzeige: Rot oder Orange).

- Betriebsanzeige: Grün (Bild wird angezeigt.)

#### Gerät auf AUS schalten

Das Gerät wird ausgeschaltet (Standby), wenn <STANDBY> oder <Einschalttaste (Gerät)> gedrückt wird, während <Haupteinschalttaste> auf EIN (I) steht (Betriebsanzeige: Grün).

- Betriebsanzeige: Rot oder Orange (Standby)

Wenn das Gerät auf EIN (Bild wird angezeigt) oder AUS (Standby) geschaltet ist, wird das Display ausgeschaltet, indem <Haupteinschalttaste> auf AUS (O) geschaltet wird.

### Hinweis

- Bei Betrieb der „Power Management“-Funktion wechselt die Betriebsanzeige zu Orange, wenn das Gerät ausgeschaltet wird.

## ■ Bei erstmaligem Einschalten des Geräts

Der folgende Bildschirm wird angezeigt.

### 1 Mit ▲▼ die Sprache auswählen und <ENTER> drücken.



### 2 Bei vertikaler Installation [Hochformat] auswählen mit ▲▼ und <ENTER> drücken.

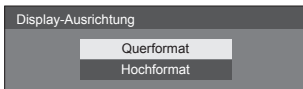

### 3 Wählen Sie [Modus Lange Lebensdauer] mit ▲▼ und stellen Sie es mit ◀▶ ein.

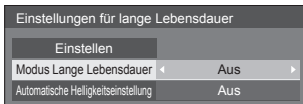

### 4 Wählen Sie [Automatische Helligkeitseinstellung] mit ▲▼ und stellen Sie es mit ◀▶ ein.

### 5 Wählen Sie [Einstellen] mit ▲▼ und drücken Sie <ENTER>.

#### Hinweis

- Nachdem die Optionen eingestellt worden sind, erscheinen diese Bildschirmanzeigen beim nächsten Einschalten des Gerätes nicht mehr.

Jeder Posten kann in den folgenden Menüs zurückgesetzt werden.

[OSD Sprache]

[Display-Ausrichtung]

[Long life settings]

## ■ Anzeige für Eingeschaltet

Der folgende Warnhinweis könnte beim Einschalten angezeigt werden:

### Vorkehrungen für Ausschalten bei Nichtbetätigung

Die Funktion „Ausschalten bei Nichtbetätigung“ ist aktiviert.

Wenn [Ausschalten bei Nichtbetätigung] im Menü [Konfiguration] auf [Ein] gestellt ist, wird jedes Mal bei Einschalten des Geräts eine Warnmeldung angezeigt.

### Informationen zu „Power Management“

Letztes Ausschalten erfolgte über „Power Management“.

Wenn „Power Management“ eingeschaltet ist, wird jedes Mal bei Einschalten des Geräts eine Meldung angezeigt.

Diese Meldungsanzeigen können mit dem folgenden Menü eingestellt werden:

- [Options] - Menü
  - Power on message(No activity power off)
  - Power on message(Power management)

# Technische Daten

## Modell-Nr.

TH-55VF2HW

TH-55VF2W

## Nennaufnahme

270 W

### Mit dem <Haupteinschalttaste> ausgeschaltet

0 W

### Betriebsbereitschaft

0,5 W (Schnellstart: Aus)

## Luminanz

TH-55VF2HW

700 cd/m<sup>2</sup>

TH-55VF2W

500 cd/m<sup>2</sup>

## LCD-Displaypanel

55-Zoll IPS-Panel (Direct LED  
Hintergrundbeleuchtung), 16:9 Bildschirmformat

## Bildschirmgröße

1 209 mm (B) × 680 mm (H) × 1 387 mm (Diagonale) /  
47,6" (B) × 26,7" (H) × 54,6" (Diagonale)

### (Anzahl Pixel)

2 073 600

(1 920 (Horizontal) × 1 080 (Vertikal))

## Abmessungen (B × H × T)

1 210,6 mm × 681,3 mm × 97,3 mm /  
47,7" × 26,9" × 3,9"

## Gewicht

ca. 23,0 kg / 50,7 Pfund Netto

## Netzspannung

110 – 240 V ~ (110 – 240 V Wechselstrom),  
50/60 Hz

## Betriebsbedingungen

### Temperature

0°C bis 40°C (32°F bis 104°F)\*1

### Feuchtigkeit

10 % bis 90 % (keine Kondensation)

## Anschlussbuchsen

### HDMI

Typ-A-Anschluss\*2 × 1

Audiosignal:

Linear-PCM (Abtastfrequenzen – 48 kHz,  
44,1 kHz, 32 kHz)

### DisplayPort

DisplayPort-Anschluss × 1

Ver 1.1 nur Dual-Modus

### DVI-D IN 1

DVI-D 24-Pin × 1:

Entspricht DVI Revision 1.0

Inhaltsschutz:

Kompatibel mit HDCP 1.1

### DVI-D IN 2

DVI-D 24-Pin × 1:

Entspricht DVI Revision 1.0

Inhaltsschutz:

Kompatibel mit HDCP 1.1

### PC IN

Mini D-Sub 15 Pin × 1:

Kompatibel mit DDC2B

Y/G:

1,0 Vss (75 Ω) (mit Sync)

0,7 Vss (75 Ω) (ohne Sync)

PB/Cb/B:

0,7 Vp-p (75 Ω) (mit Sync)

PR/CR/R:

0,7 Vp-p (75 Ω) (mit Sync)

HD/VD:

1,0 – 5,0 Vp-p (hohe Impedanz)

### AUDIO1 IN

Stereo-Minibuchse (M3) × 1, 0,5 Vrms

### AUDIO2 IN

Pinbuchse × 2 (L/R), 0,5 Vrms

### AUDIO OUT

Pinbuchse × 2 (L/R), 0,5 Vrms

Ausgang: Variabel (-∞ bis 0 dB)

(1 kHz 0 dB-Eingang, 10 kΩ-Ladung)

### SERIAL IN

Anschluss für externe Steuerung

D-Sub 9 Pin × 1:

RS-232C kompatibel

## SERIAL OUT

Anschluss für externe Steuerung

D-Sub 9 Pin × 1:

RS-232C kompatibel

---

## DIGITAL LINK / LAN IN

### DIGITAL LINK / LAN OUT

RJ45 × 2:

Für RJ45-Netzwerkverbindungen,  
kompatibel mit PLink

Kommunikationsmethode:

RJ45 100BASE-TX

---

## IR IN

Stereo-Minibuchse (M3) × 1

---

## IR OUT

Stereo-Minibuchse (M3) × 1

---

## USB

USB-Anschluss × 1, TYP A

5 V DC / 500 mA (USB 3.0 wird nicht unterstützt.)

---

## EXT SP

8 Ω, 20 W [10 W + 10 W] (10 % THD)

---

## Ton

### Audioausgang

20 W [10 W + 10 W] (10 % THD)

---

## Sender der Fernbedienung

---

### Stromversorgung

Gleichstrom 3 V (Batterie (Typ AAA/R03/UM4) × 2)

### Gewicht

ca. 102 g (einschließlich Batterien)

### Abmessungen (B × H × T)

48 mm × 145 mm × 27 mm /

1,89" × 5,71" × 1,06"

---

\*1: Umgebungstemperatur zur Verwendung des Geräts an hoch gelegenen Orten (1 400 m (4 593 Fuß) und an Orten über und unter 2 800 m (9 186 Fuß) über dem Meeresspiegel): 0 °C bis 35 °C (32 °F bis 95 °F)

\*2: VIERA LINK wird nicht unterstützt.

### Hinweis

- Änderungen vorbehalten. Für die Abmessungen und das Masse sind nur Richtwerte angegeben.



# Software-Lizenz

---

Dieses Produkt beinhaltet folgende Software:

- (1) Unabhängig von der oder für die Panasonic Connect Co., Ltd. entwickelte Software,
- (2) Software, die Dritten gehört, und der Panasonic Connect Co., Ltd. lizenziert wurde,
- (3) Software, die unter der GNU General Public License, Version 2.0 (GPL V2.0), lizenziert ist,
- (4) Software, die unter der GNU LESSER General Public License, Version 2.1 (LGPL V2.1), lizenziert ist, und/oder
- (5) Open-Source-Software, bei der es sich nicht um unter der GPL V2.0 und/oder LGPL V2.1 lizenzierte Software handelt.

Die Software der Kategorien (3) bis (5) wird in der Hoffnung verbreitet, dass sie nützlich ist, jedoch OHNE JEGLICHE ZUSICHERUNGEN bereitgestellt, sogar ohne indirekte Zusicherungen der MARKTGÄNGIGKEIT oder EIGNUNG FÜR EINEN BESTIMMTEN ZWECK. Einzelheiten entnehmen Sie bitte den Lizenzbedingungen, die durch Auswahl von [Software licenses] angezeigt werden, und beachten Sie die Bedienungsvorgabe ab dem Ersteinrichtungsmenü dieses Produktes.

Mindestens drei (3) Jahre ab Lieferdatum dieses Produktes stellt Panasonic Connect Co., Ltd. jeglichen Dritten, die uns über die nachstehend angegebenen Kontaktdaten kontaktieren, gegen eine Gebühr, die unsere Kosten zur physischen Verbreitung des Quelltextes nicht übersteigt, eine vollständige maschinenlesbare Kopie des entsprechenden Quelltextes sowie den zugehörigen Urheberrechtshinweis zur Verfügung, der durch GPL V2.0, LGPL V2.1 oder andere Lizenzen mit einer entsprechenden Verpflichtung abgedeckt wird.

Kontaktinformationen:

oss-cd-request@gg.jp.panasonic.com

## Hinweis zu AVC/VC-1/MPEG-4

Dieses Produkt ist unter der AVC Patent Portfolio License, VC-1 Patent Portfolio License und MPEG-4 Visual Patent Portfolio License für die persönliche Benutzung eines Kunden oder andere Einsätze, bei denen keine Vergütung erzielt wird, zur (i) Verschlüsselung von Videos in Übereinstimmung mit dem AVC-, VC-1- und MPEG-4 Visual-Standard („AVC/VC-1/MPEG-4 Video“) und/oder (ii) zur Entschlüsselung von AVC/VC-1/MPEG-4-Videos, die von einem Kunden im Rahmen einer persönlichen Aktivität verschlüsselt wurden und/oder von einem Videoanbieter stammen, der AVC/VC-1/MPEG4-Videos lizenziert anbieten darf, lizenziert. Für jegliche andere Nutzung wird keine Lizenz gewährt oder impliziert. Weitere Informationen erhalten Sie von MPEG LA, LLC. Siehe <http://www.mpegla.com>.

## Entsorgung von Altgeräten und Batterien

### Nur für die Europäische Union und Länder mit Recyclingsystemen



Dieses Symbol, auf den Produkten, der Verpackung und/oder den Begleitdokumenten, bedeutet, dass gebrauchte elektrische und elektronische Produkte sowie Batterien nicht in den allgemeinen Hausmüll gegeben werden dürfen.

Bitte führen Sie alte Produkte und verbrauchte Batterien zur Behandlung, Aufarbeitung bzw. zum Recycling gemäß den gesetzlichen Bestimmungen den zuständigen Sammelpunkten zu. Endnutzer sind in Deutschland gesetzlich zur Rückgabe von Altbatterien an einer geeigneten Annahmestelle verpflichtet. Batterien können im Handelsgeschäft unentgeltlich zurückgegeben werden.

Indem Sie diese Produkte und Batterien ordnungsgemäß entsorgen, helfen Sie dabei, wertvolle Ressourcen zu schützen und eventuelle negative Auswirkungen, insbesondere beim Umgang mit lithiumhaltigen Batterien, auf die menschliche Gesundheit und die Umwelt zu vermeiden.

Für mehr Informationen zu Sammlung und Recycling, wenden Sie sich bitte an Ihren örtlichen Abfallentsorgungsdienstleister.

Gemäß Landesvorschriften können wegen nicht ordnungsgemäßer Entsorgung dieses Abfalls Strafgebühren verhängt werden.



#### Hinweis für das Batteriesymbol (Symbol unten)

Dieses Symbol kann in Kombination mit einem chemischen Symbol abgebildet sein. In diesem Fall erfolgt dieses auf Grund der Anforderungen derjenigen Richtlinien, die für die betreffende Chemikalie erlassen wurden.

## Modell- und Seriennummer

Die Modellnummer und die Seriennummer sind auf der hinteren Abdeckung angegeben. Tragen Sie die Seriennummer in den nachstehenden Freiraum ein und bewahren Sie die Anleitung zusammen mit der Einkaufsquittung für den Fall eines Diebstahls oder Verlusts oder falls Sie eine Garantieleistung in Anspruch nehmen wollen sorgfältig auf.

**Modellnummer**

**Seriennummer**

Vertretungsberechtigter in der EU:

Panasonic Connect Europe GmbH

Panasonic Testing Centre

Winsbergring 15, 22525 Hamburg, Deutschland

**Panasonic Connect Co., Ltd.**

4-1-62 Minoshima, Hakata-ku, Fukuoka 812-8531, Japan

Web Site: <https://panasonic.net/cns/prodisplays/>

© Panasonic Connect Co., Ltd. 2022

Deutsch

Gedruckt in China