

Bruksanvisning Grundläggande vägledning

FULL HD LCD-skärm För affärsanvändning

Svenska

Modellnr **TH-55VF2HW** 55 tum modell
TH-55VF2W 55 tum modell

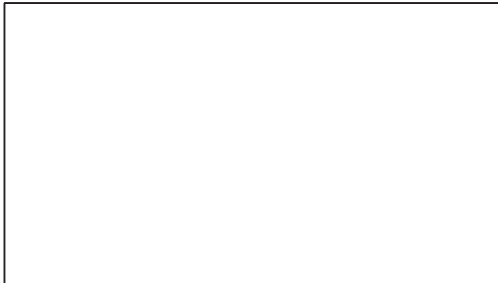

Innehåll

Viktiga säkerhetsmeddelanden	2
Säkerhetsåtgärder	4
Försiktighetsåtgärder vid användning	7
Tillbehör	9
VESA-montering	10
Försiktighetsåtgärder vid installation av flera skärmar	11
Försiktighetsåtgärder vid transport	12
LCD-panelskydd	12
Kensington Security	13
Anslutningar	14
Identifiera reglage	17
Grundläggande reglage	19
Specifikationer	21
Programlicens	23

Läs innan användning

För mer information om denna produkt, läs "Bruksanvisning – Funktionsmanual".

För att ladda ned "Bruksanvisning – Funktionsmanual", besök Panasonics webbplats (<https://panasonic.net/cns/prodisplays/>).

- Endast "Bruksanvisning – Grundläggande vägledning" (detta dokument) finns översatt till ditt språk.

För detaljer, vänligen läs "Bruksanvisning – Funktionsmanual" på andra språk.

- Läs dessa instruktioner innan du använder ditt set och behåll dem för framtida bruk.
- Illustrationerna och skärmarna i denna bruksanvisning är endast i förtydligande syfte och kan skilja sig från den faktiska produkten.

HDMI™



Obs :

Eftersläckning av bild kan förekomma. Om du visar en stillbild under en längre tid kan bilden bli kvar på skärmen. Den försvinner dock efter att en rörlig bild visats en stund.

Varumärken

- Microsoft, Windows och Internet Explorer är registrerade varumärken eller varumärken som tillhör Microsoft Corporation i USA och/eller andra länder.
- Mac, macOS och Safari är varumärken som tillhör Apple Inc. Registrerat i USA och andra länder.
- PJLink är ett registrerat varumärke eller ett varumärke som inväntar godkännande av varumärkesregistrering i Japan, USA och i andra länder och regioner.
- HDMI, High-Definition Multimedia Interface och HDMI-logotypen är varumärken eller registrerade varumärken som tillhör HDMI Licensing Administrator, Inc. i USA och andra länder.
- JavaScript är ett registrerat varumärke eller ett varumärke som tillhör Oracle Corporation och dess dotterbolag och associerade bolag i USA och/eller andra länder.
- Crestron Connected, Crestron Connected logo, Crestron Fusion, Crestron RoomView och RoomView är varumärken eller registrerade varumärken som tillhör Crestron Electronics, Inc. i USA och/eller andra länder.

Även om ett företag- eller produktvarumärke inte har särskilt omnämnts respekteras dessa varumärken till fullo.

Viktiga säkerhetsmeddelanden

VARNING

- 1) För att förhindra skada som kan orsaka brand eller fara för elektrisk stöt, utsätt inte denna apparat för droppande eller skvättande vatten.
Placera inte behållare med vatten (blomvaser, koppar, smink etc.) ovanför utrustningen. (inklusive på hyllorna ovanför etc.)
Inga öppna lågor, såsom levande ljus, bör placeras på/ovanför utrustningen.
- 2) För att förhindra elstötar, avlägsna inte höljet. Innehåller endast underhållsfria delar. All service får endast utföras av kvalificerad servicepersonal.
- 3) Avlägsna inte jordstiftet från stickkontakten. Apparaten är utrustad med en jordad trestiftskontakt. Denna kontakt passar endast jordade eluttag. Detta är en säkerhetsfunktion. Om du inte kan koppla in stickkontakten i eluttaget, kontakta en elektriker.
Försök inte kringgå stickkontaktens jordning.
- 4) För att förhindra fara för elstötar, se till att stickkontaktens jordstift är säkert ansluten.

VARNING

Denna apparat är avsedd för miljöer som är relativt fria från elektromagnetiska fält.

Att använda denna apparat nära starka elektromagnetiska källor eller där elektriskt brus kan överlappa med signalerna vilket kan orsaka att bilden och ljudet blir ostadiga eller få brus att uppstå.

För att undvika risken att apparaten skadas, håll den borta från starka elektromagnetiska källor.

Apparaten skall anslutas till jordat uttag

Utrustning som är kopplad till skyddsjord via jordat vägguttag och/eller via annan utrustning och samtidigt är kopplad till kabel-TV nät kan i vissa fall medföra risk för brand.

För att undvika detta skall vid anslutning av utrustningen till kabel-TV nät galvanisk isolator finnas mellan utrustningen och kabel-TV nätet.

VARNING :

Denna utrustning överensstämmer med klass A enligt CISPR32.

I bostadsmiljöer kan denna utrustning orsaka radiointerferens.

VIKTIG INFORMATION : Stabilitetsrisk

Ställ aldrig en skärm på en instabil plats. Skärmen kan falla och orsaka allvarlig personskada eller dödsfall. Många skador, särskilt på barn, kan undvikas genom att vidta enkla försiktighetsåtgärder som följer :

- Använd skåp eller stativ enligt tillverkarens rekommendationer.
- Använd bara möbler som är stabila nog för skärmen.
- Se till att skärmen inte skjuter ut över kanten på möbelen den står på.
- Placera inte skärmen på höga möbler (till exempel garderober eller bokhyllor) utan att förankra såväl möbelen som skärmen i ett lämpligt stöd.
- Inte placera skärmen så att det finns tyger eller andra material mellan skärmen och möbelen den står på.
- Upplys barn om farorna med att klättra på möbler för att nå upp till skärmen eller dess kontroller.

Riktlinjerna ovan ska även följas om du ska behålla och flytta din befintliga skärm.

Säkerhetsåtgärder

VARNING

■ Inställning

LCD-skärmen är endast avsedd att användas med följande tillbehör.

Att använda utrustningen med andra typer av valfria tillbehör kan orsaka instabilitet som kan leda till skada.

Montera installationsfästet till de valbara tillbehören på ett säkert sätt. Fråga en återförsäljare om installationen.

Minst två personer krävs för att utföra installationen.

- Monteringsfäste
TY-VK55LV2
- Programvara för tidig varning
(Grundlicens/3-årslicens)
ET-SWA100-serien*1
- Video Wall Manager
Auto Display Adjustment Upgrade Kit
TY-VUK10*2

*1 : Artikelnumrens suffix kan variera beroende på licenstypen.

*2 : Stöder version 1.12 eller senare.

Obs

- Valfria tillbehörs artikelnummer kan komma att ändras utan avisering.

Vi är inte ansvariga för produktskador etc. som orsakas av fel i installationen, även under garantiperioden.

Se alltid till att en kvalificerad tekniker utför installationen.

Små delar kan utgöra en kvävningrisk om de oavsiktligen sväljs. Håll små delar borta från små barn. Kassera onödiga små delar och andra objekt, inklusive förpackningsmaterial och plastpåsar/-ark för att förhindra att små barn leker med dem då de kan utgöra en kvävningrisk.

Placera inte skärmen på lutande eller ostadiga ytor och se till att skärmen inte hänger utanför basens kant.

- Skärmen kan falla eller välta.

Montera den här enheten på en plats med minimalt med vibrationer och som kan bära enhetens vikt.

- Om enheten tappas eller faller kan det leda till personskador eller funktionsfel.

Placera inga föremål ovanpå skärmen.

- Om vatten eller främmande föremål kommer in i skärmen kan kortslutning uppstå, vilket kan leda till brand eller elstöt. Kontakta din lokala Panasonic-återförsäljare om främmande föremål kommer in i skärmen.

Ventilationen bör inte hindras genom att ventilationsöppningarna täcks med föremål såsom tidningar, dukar eller gardiner.

Se sidan 7 angående lämplig ventilation.

Vrid enheten medsols och försäkra dig om att strömindikatorn sitter på den nedre sidan vid vertikal montering av skärmen.

(Strömindikatorn sitter på baksidan.)

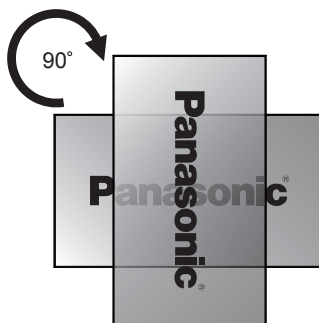

- Rotationsriktningen anges på enhetens märkplåt och baksida. Bekräfta riktningen vid installationstillfället.
- Om installerad i olika riktningar alstras värme och kan ge upphov till brand eller skador på skärmen.

Installation bör utföras av en installationstekniker.

Felaktig montering av skärmen kan leda till olyckor som kan orsaka dödsfall eller allvariga skador.

- Specificerade Monteringsfäste (Tillval) eller en monteringsbygel som motsvarar VESA-standard (VESA 400 x 400) måste användas. (se sidan 7)
- Säkerställ före installationen att monteringsplatsen är stark nog att bära vikten av LCD-skärmen och väggfästet för att förhindra att de släpper.
- Om du slutar använda skärmen ska du be en yrkesutbildad person ta bort skärmen så snart som möjligt.

När du monterar skärmen på väggen får inte monteringskruvorna eller elkabeln komma i kontakt med metallföremål inuti väggen.

Risken för elektriska stötter kan uppstå om de kommer i kontakt med metallföremål inuti väggen.

Placera inte skärmen där den kan ansättas av salt eller frätande gas.

- Detta kan leda till att skärmen faller ned på grund av korrosion. Enheten kan även drabbas av tekniska fel.

■ Använda LCD-skärmen

Skärmen är utformad för att drivas med 110 – 240 V AC, 50/60 Hz.

Täck inte för ventilationsöppningarna.

- Detta kan orsaka att skärmen överhettas, vilket kan orsaka brand eller skada skärmen.

Stick inte in främmande föremål i skärmen.

- Placera inte brandfarliga föremål eller metallföremål i ventilationsöppningarna eller släpp ner dem i skärmen då detta kan orsaka brand eller elstötter.

Avlägsna inte höljet eller modifiera det på något sätt.

- Skärmen innehåller delar med hög spänning som kan orsaka elstötar. För kontroller, justeringar och reparationer, vänligen kontakta din lokala Panasonic-återförsäljare.

Se till att stickkontakten är lättillgänglig.

Elkabeln ska vara ansluten till ett eluttag med skyddande jordanslutning.

Använd inte andra elkablar än den som levereras med enheten.

- Om detta görs kan det leda till kortslutning, värmealstring etc., vilket kan leda till elstöt eller brand.

Använd inte den medföljande nätsladden med några andra enheter.

- Om detta görs kan det leda till kortslutning, värmealstring etc., vilket kan leda till elstöt eller brand.

Rengör nätsladden regelbundet för att förhindra att den blir dammig.

- Om det finns en damm på kontakten kan den resulterande luftfuktigheten orsaka kortslutning, vilket kan orsaka elstöt eller brand. Dra ut stickkontakten från eluttaget och torka av kontakten med en torr trasa.

Hantera aldrig stickkontakten med våta händer.

- Detta kan orsaka elstötar.

Sätt försiktigt i stickkontakten (uttagets sida) och nätanslutningen (huvudenhetens sida) så långt som möjligt.

- Om kontakten inte är helt inskjuten kan värme uppstå som kan orsaka brand. Om kontakten är skadad eller eluttaget är löst får de inte användas.

Gör inget som kan skada elkabeln. När du tar ut stickkontakten, dra i kontakten och inte kabeln.

- Skada eller modifiera inte kabeln, placera inte tunga objekt på den, utsätt den inte för värme eller placera den nära varma föremål, se även till att inte vrida, dra eller böja övermycket i den. Detta kan orsaka brand eller elstötar. Om elkabeln är skadad, få den reparerad hos din lokala Panasonic-återförsäljare.

Vidrör aldrig elkabeln eller stickkontakten direkt med handen om de är skadade.

- Detta kan orsaka elstötar eller brand på grund av kortslutning.

Avlägsna inte höljen och modifiera ALDRIG skärmen på egen hand.

- Avlägsna inte baksidan då strömförande delar kan nås när den är avtagen. Skärmen innehåller inga delar som kräver underhåll. (Högspänningskomponenter kan orsaka allvarliga stötar.)
- Få skärmen kontrollerad, justerad eller reparerad hos din lokala Panasonic-återförsäljare.

Förvara de medföljande AAA/R03/UM4-batterierna utom räckhåll för barn. Om batterierna sväljs medför det kroppsliga skador.

- Kontakta omedelbart läkare om du misstänker att ett barn har sväljt dem.

Om skärmen inte ska användas under längre tid :

- Koppla ur elkontakten från vägguttaget.
- Elförbrukningen är 0 W när strömmen slås av med <Huvudströmbrytare> på skärmen. Emellertid är elförbrukningen 0,5 W om strömmen slås av med fjärrkontrollen eller <Strömknapp (enhet)>. (se sidan 17)

Bildstörningar kan uppstå om du kopplar in/ur anslutningskablarna till de ingångar du för närvarande inte tittar på, eller om du slår av eller på strömmen till videoutrustningen. Detta är dock inget fel.

För att förhindra att bränder sprids, håll alltid ljus och andra öppna lågor borta från produkten.



FÖRSIKTIGHET

Avsluta användningen omedelbart om problem eller fel uppstår.

■ Om problem uppstår ska elkontakten kopplas ur.

- Rök eller onormal lukt kommer från enheten.
- Det händer att ingen bild visas eller inget ljud hörs.
- Främmande föremål eller vätska som t.ex. vatten har kommit in i enheten.
- Enheten har deformerade eller trasiga delar.

Om du fortsätter att använda enheten i detta skick kan det leda till brand eller elstötär.

- Stäng av strömmen omedelbart, koppla ur elkontakten från vägguttaget och kontakta sedan återförsäljaren för reparation.
- För att stänga av strömförsörjningen till denna bildskärm helt och hållet måste du dra ut nätkontakten från vägguttaget.
- Att själv reparera enheten är farligt och får aldrig göras.
- Använd ett vägguttag som du enkelt kan komma åt för att underlätta omedelbar urkoppling av elkontakten.

■ Vidrör inte enheten direkt med handen om den är skadad.

Elektriska stötar kan uppstå.

■ Använda LCD-skärmen

Håll inte händer, ansikte eller föremål nära skärmens ventilationsöppningar.

- Varmluften som kommer ut från ventilationsöppningarna ovanpå skärmen är het. Håll inte händer, ansiktet eller föremål som inte klarar av värme när öppningen då detta kan leda till brännskador eller deformation.

Minst 2 personer krävs för att bära eller packa upp denna enhet.

- Annars kan enheten tappas, vilket kan leda till skada.

Dra alltid ur elkabeln (uttagets sida)/anslutningen när du drar ur nätkontakten (huvudenhetens sida).

- Att dra i elkabeln kan skada den, orsaka elstöt eller brand på grund av kortslutning.

Se till att koppla ur alla kablar innan skärmen flyttas.

- Om skärmen flyttas medan någon av kablarna fortfarande är anslutna riskerar de att skadas, vilket kan orsaka brand eller fara för elstötär.

Koppla ur stickkontakten från eluttaget för säkerhets skull innan du rengör skärmen.

- Underlåtelse att göra detta kan leda till elstötär.

Kliv inte på och häng inte från skärmen.

- De kan välta eller skadas vilket kan leda till personskador. Var särskilt uppmärksam på barn.

Kasta inte om batteripolerna (+ och -) vid isättning.

- Felhantering av batteriet kan ge upphov till explosion eller läckage, vilket kan leda till brand, personskador eller skador på omgivande egendom.
- Sätt i batteriet korrekt enligt instruktionerna. (se sidan 10)

Använd inte batterier där ytterhöljet flagnar eller har tagits bort.

(Batteriet har ett säkerhetshölje. Avlägsna aldrig höljet. Detta kan orsaka kortslutning.)

- Felhantering av batterierna kan ge upphov till att batterierna kortsluts, vilket kan leda till brand, personskador eller skador på omgivande egendom.

Ta ur batterierna från fjärrkontrollen om enheten inte ska användas på en lång tid.

- Batteriet kan läcka, hettas upp, fatta eld eller spricka, vilket kan leda till brand eller skador på omgivande egendom.

Se till att inte bränna eller bryta upp batterier.

- Batterierna får inte utsättas för höga temperaturer såsom solsken, eld eller liknande.

Vänd inte skärmen upp och ner.

Placera inte enheten med den flytande kristallskärmen uppåtvänd.

Försiktighetsåtgärder vid användning

När du packar upp produkten

- Produktförpackningen innehåller enheten samt de tillbehör som är inkluderade.
- Kontrollera att alla tillbehör finns i förpackningen. (se sidan 9)

Försiktighetsåtgärder vid montering

Sätt inte upp skärmen utomhus.

- Skärmen är utformad för inomhusbruk.

Montera den här enheten på en plats som kan bära enhetens vikt.

- Om enheten tappas eller faller kan det leda till personskador.
- Använd ett monteringsfäste som uppfyller VESA-standarderna.

Omgivande temperatur vid användning av enheten

- När enheten används på lägre höjd än 1 400 m (4 593 fot) över havet : 0 °C till 40 °C (32 °F till 104 °F)
- När enheten används på hög höjd (1 400 m (4 593 fot) eller högre men lägre än 2 800 m (9 186 fot) över havet) : 0 °C till 35 °C (32 °F till 95 °F)

Montera inte enheten på högre höjd än 2 800 m (9 186 ft) eller högre över havet.

- Om detta inte görs kan det förkorta de inre delarnas livslängd och resultera i fel.

Vi är inte ansvariga för produktskador etc. som orsakas av fel i installationen, även under garantiperioden.

Transportera endast skärmen i upprätt läge!

- Att transportera apparaten med den flytande kristallskärmen riktad uppåt eller nedåt kan skada de interna kretsarna.

Placera inte skärmen där den kan ansättas av salt eller frätande gas.

- I så fall kan det förkorta de inre delarnas livslängd och resultera i tekniska fel till följd av korrosion.

Installera inte produkten så att den är utsatt för direkt solljus.

- Om enheten utsätts för direkt solljus, även inomhus, kan temperaturhöjningen hos LCD-skärmen leda till funktionsfel.

När enheten förvaras ska den placeras i ett torrt rum.

Nödvändigt utrymme för ventilation

- För att skärmen ska nå så stor periferi som möjligt ska du lämna ett utrymme på 10 cm (3,94") eller mer upptill och nedtill och till vänster och höger.

På baksidan ska du lämna ett utrymme på 5 cm (1,97") eller mer.

- Användning av denna enhet garanteras upp till en rumstemperatur på 40 °C (104 °F). Se till att hålla god ventilation med en kylfläkt eller en ventilationsöppning när enheten installeras i en låda eller ett chassi så att den omgivande temperaturen (inuti lådan eller chassit) inklusive temperaturen på LCD-skärmens visningsyta kan bibehållas vid 40 °C (104 °F) eller lägre.

Rörande de skruvar som används till ett väggfäste som motsvarar VESA-standard

Skruvstigning	Skruvhålets djup	Skruv (antal)
400 mm × 400 mm	12 mm	M6 (4)

Installera flera bildskärmar

- När flera bildskärmar installeras kan LCD-skärmarna utvidgas till följd av temperaturförändringar inuti huvudenheten, vilket kan orsaka funktionsfel.

Se till att det finns ett avstånd på minst 0,5 mm mellan skärmarna när de installeras för att undvika fel.

Detaljerad information om hur du bör installera skärmarna finns på följande webbplats.

(https://bizpartner.panasonic.net/public/ppr/file_view/187616)

Håll inte den flytande kristallpanelen.

- Tryck inte hårt på den flytande kristallpanelen eller tryck på den med spetsiga föremål. Att utsätta den flytande kristallpanelen för starka krafter kan göra skärmen ojämn, vilket leder till fel.

Vid användning

Röda, blå eller gröna prickar på skärmen är ett fenomen som är specifikt för LCD-skärmar. Det är inte ett fel.

- Det är möjligt att vissa punkter på skärmen alltid (eller aldrig) lyser, trots att om LCD-skärmen har tillverkats enligt en mycket precis teknik. Det är inte ett fel.

Kvoten för utelämnande av punkter är 0,00013 % eller lägre.*1

*1 : Beräknade i delbildpunkter enligt standarden ISO09241-307.

Beroendes på temperaturen eller luftfuktigheten kan ojämn ljusstyrka märkas. Det är inte ett fel.

- Ojämnheten försvinner genom att skärmen strömsätts kontinuerligt. Om inte, kontakta distributören.

Anmärkningar vid användning av trådbunden LAN-anslutning

Om skärmen installeras på en plats där statisk elektricitet ofta uppstår, vidta nödvändiga antistatiska åtgärder innan den används.

- Om skärmen används på en plats där statisk elektricitet ofta uppstår, såsom på en matta, bryts den trådlösa LAN- eller DIGITAL LINK-kommunikationen oftare. Avlägsna i sådana fall källan till den statiska elektriciteten och bruset som orsakar problem med en antistatisk matta och anslut det trådbundna LAN-nätverket eller DIGITAL LINK.
- I ovanliga fall kan nätverksanslutningen kopplas ned på grund av statisk elektricitet eller brus. Slå i sådana fall av strömmen till skärmen och de anslutna enheterna och slå sedan på den igen.

Skärmen kanske inte fungerar korrekt på grund av starka radiovågor från sändningsstationen eller radion.

- Om det finns någon anläggning eller utrustning som sänder ut starka radiovågor i närheten av installationsplatsen, ska skärmen monteras på en plats som är tillräckligt långt bort från radiovägornas källa. Eller linda in LAN-kabeln som är ansluten till DIGITAL LINK / LAN terminalen med en bit metallfolie eller ett metallrör som är jordat i båda ändar.

Säkerhetsuppmaning

Vid användning av denna enhet ska säkerhetsåtgärder mot följande incidenter vidtas.

- Personlig information sprids via enheten
- Obehörig användning av enheten av tredje part med onda avsikter
- Störningar eller avbrott hos enheten av tredje part med onda avsikter

Vidta tillräckliga säkerhetsåtgärder.

- Ställ in ett lösenord till LAN-kontrollen och begränsa vilka användare som kan logga in.
- Gör ditt lösenord så svårt som möjligt att gissa.
- Ändra ditt lösenord med jämna mellanrum.
- Panasonic Connect Co., Ltd. eller dess dotterbolag frågar aldrig direkt om ditt lösenord. Avslöja inte ditt lösenord om du får sådana förfrågningar.
- Det anslutande nätverket måste säkras av en brandvägg etc.
- Initialisera alla data på produkten innan den kasseras. ([Shipping])

Rengöring och underhåll

Frontpanelen på den flytande kristallskärmen har specialbehandlats. Torka ytan på den flytande kristallskärmens skyddspanel försiktigt med endast en rengöringsduk eller en mjuk luddfri trasa.

- Om ytan är särskilt smutsig, torka av den med en mjuk, luddfri trasa med rent vatten eller vatten med ett neutralt rengöringsmedel utspätt 100 gånger och torka sedan jämnt med en torr trasa av samma sort tills ytan är torr.
- Repa eller slå inte på panelen med naglar eller andra hårda föremål då detta kan skada ytan. Undvik dessutom kontakt med flyktiga ämnen såsom insektspray, lösningsmedel och förtunningsmedel då detta kan negativt påverka ytan.

Om skåpet är smutsigt, torka av det med en mjuk, torr trasa.

- Om skåpet är särskilt smutsigt, blöt trasan i vatten med en liten mängd neutralt rengöringsmedel och riv sedan ur trasan. Använd trasan för att torka av skåpet och torka sedan skåpet torrt med en torr trasa.
- Låt inte rengöringsmedlet komma i direkt kontakt med skärmens yta. Om vattendroppar hamnar inuti enheten kan detta leda till driftproblem.
- Undvik kontakt med flyktiga ämnen såsom insektspray, lösningsmedel och förtunningsmedel då dessa kan negativt påverka skåp ytans kvalitet eller orsaka att beläggningen flagnar. Låt den inte heller komma i kontakt med föremål gjorda av gummi eller PVC under längre tid.

Använda kemiska trasor

- Använd inte kemiska trasor på panelen.
- Följ instruktionerna för den kemiska trasan för att använda den på skåpet.

Avyttring

Fråga dina lokala myndigheter eller din återförsäljare om korrekta metoder för avyttring när produkten ska kasseras.

Tillbehör

Inkluderade tillbehör

Kontrollera att du har nedanstående tillbehör och föremål

Fjärrkontroll × 1

- N2QAYA000093



LAN-kabel (CAT5e) × 1

(Cirka 2 m)

- TZZ00001774A



Extern IR-mottagare × 1

(Cirka 1,8 m)

- DPVF1180ZA



Batterier till fjärrkontrollen

(AAA/R03/UM4-typ × 2)

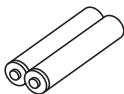

Fästen × 3

- TZZ00000694A

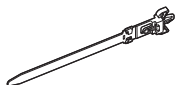

Elkabel

(Cirka 2 m)

- 1JP155AF1U

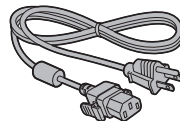

- 1JP155AF1W

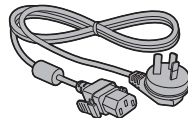

- 2JP155AF1W

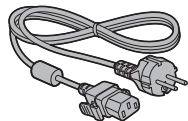

- 3JP155AF1W

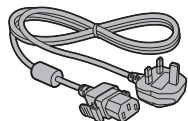

Obs!

- Förvara små delar på lämpligt sätt och håll dem utom räckhåll för små barn.
- Om du tappar bort ett tillbehör, kontakta din återförsäljare.
- Kasta förpackningsmaterialen på lämpligt sätt efter att ha tagit ut föremålen.

Fjärrkontrollbatterier

1. Dra och håll tillbaka haken och öppna sedan batteriluckan.

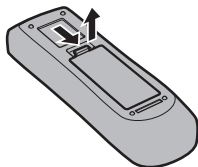

2. Sätt i batterierna med rätt polaritet (+ och -).

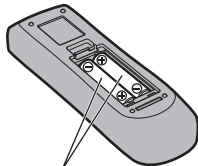

AAA/R03/UM4-typ

3. Sätt tillbaka locket.

Tips

- Byt ut gamla fjärrkontrollsbatterier med alkaliska batterier för längre livslängd.



Försiktighetsåtgärder för batterier

Felaktig installation kan orsaka att batterierna läcker eller korroderar, vilket skadar fjärrkontrollen.

Kasta batterierna på ett miljövänligt sätt.

Vidta följande försiktighetsåtgärder :

1. Batterierna måste alltid bytas ut i par. Använd alltid nya batterier när de gamla byts ut.
2. Blanda inte gamla batterier med nya.
3. Blanda inte batterityper (till exempel : kadmiumbatterier och alkaliska batterier).
4. Försök inte ladda, kortsluta, demontera, värma eller bränna använda batterier.
5. Batterierna behöver bytas ut om fjärrkontrollerna fungerar sporadiskt eller slutar fungera med skärmen.
6. Ta inte isär eller bränn batterierna.
7. Batterierna får inte utsättas för höga temperaturer såsom solsken, eld eller liknande.

VESA-montering

För att montera skärmen med ett VESA-väggfäste (finns i handeln) :

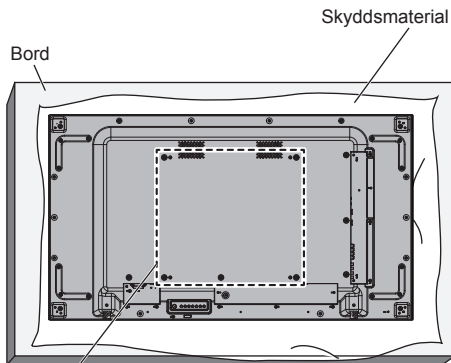

VESA-rutnät

1. Lägg ett skyddande material på en plan yta under skärmens framsida så att skärmen inte repas.
2. Se till att du har alla hjälpmedel för att montera skärmen.
3. Följ de instruktioner som medföljde monteringssetsen. Om monteringen inte sker på ett korrekt sätt kan resultatet bli skador på utrustningen, eller till personskador på användaren eller installationspersonalen. Produktens garanti täcker inte skador som uppstått genom felaktig installation, även under garantiperioden.

Försiktighetsåtgärder vid installation av flera skärmar

Säkra mellanrum mellan bildskärmarna

Skärmarna ökar något i storlek på grund av värmen efter att strömmen slås på. När man installerar flera bildskärmar ska man se till att det finns ett 0,5mm mellanrum på vänster sida, höger sida, ovsida och undersida samt mellan skärmarna för att förhindra att skärmarna kommer i kontakt med varandra på grund av värmeexpansion.

Om mellanrummet är mindre än 0,5 mm kan bildfel uppstå på grund av displayförvrängning som orsakas av värmeexpansion.

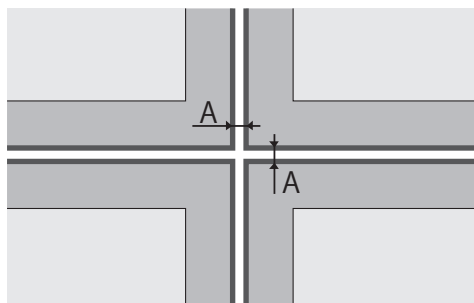

A : Mellanrum mellan bildskärmarna (resp. vänster, höger, ovsida och undersida), 0,5 mm

Se till att hörnen på bildskärmarna inte kolliderar med varandra.

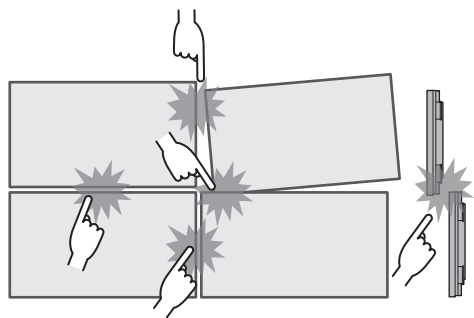

Ett material som skyddar LCD-panelens framsida har fästs på enhetens ovsida, vilket ska användas vid installation av flera bildskärmar. När flera bildskärmar installeras ska detta skyddsmaterial förlängas mot bildskärmens främre yta. När installationen av flera bildskärmar är klar ska skyddsmaterialet kapas längs den angivna linjen och glappen därefter justeras.

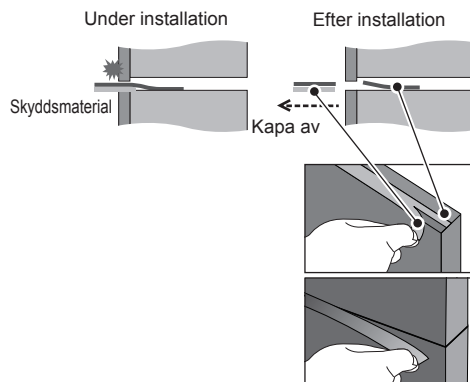

Efter att bildskärmarna har monterats på fästen på baksida och bildskärmarnas position har justerats ska man inte justera framsidornas position med hjälp av plåten, etc.

Det skulle kunna orsaka bildfel på grund av displayförvrängning.

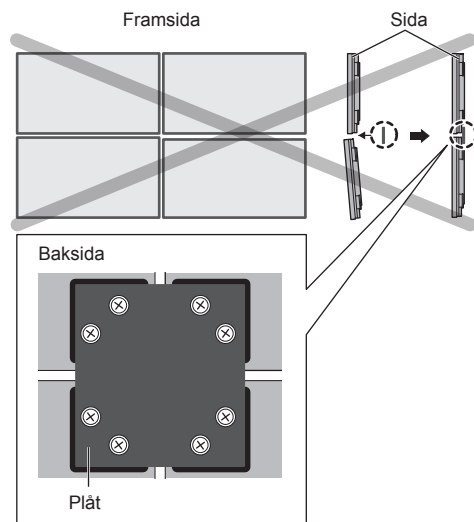

Detaljerad information om hur du bör installera skärmarna finns på följande webbplats.

(https://bizpartner.panasonic.net/public/ppr/file_view/187616)

Försiktighetsåtgärder vid transport

Skärmen har handtag som den kan bäras med. Håll i dem vid transport.

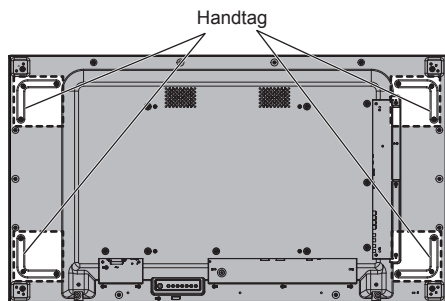

Obs

- Håll inte i andra delar än i handtagen.
- Minst 2 personer krävs för att bära denna enhet. Annars kan enheten tappas, vilket kan leda till skada.
- Förflytta enheten med den flytande kristallpanelen upprätt.
Om enheten förflyttas med den flytande kristallpanelen uppat- eller nedåtvänd kan panelen deformeras eller inre skador uppstå.
- Håll inte i ramarna upptill, nedtill, till höger och till vänster, eller i enhetens hörn. Håll inte i den flytande kristallpanelens visningsyta. Utdela inte heller slag till sådana delar.
Detta kan leda till skador på den flytande kristallpanelen.
Skärmen kan även spricka med personsador som resultat.
- När man bär bildskärmen ska man inte utöva vridkraft på panelens yta.

LCD-panelskydd

LCD-panelen i denna enhet är försedd med skyddande material.

Avlägsna de fyra delarna från sidorna (vänster, höger, överst och underst) före installation och avlägsna de övriga fyra delarna från framsidan (vänster, höger, överst och underst) när installationen är klar.

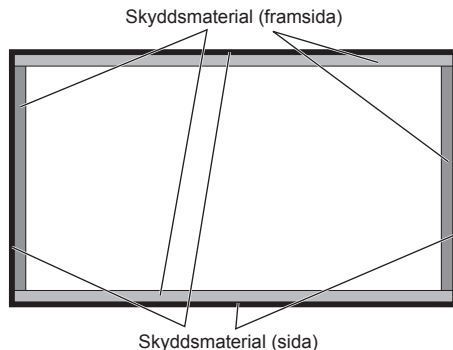

Kensington Security

Säkerhetsöppningen är kompatibel med Kensingtons säkerhetskablar.

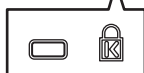
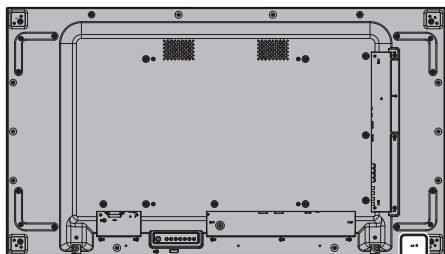

Anslutningar

AC-kabelanslutning och -montering

Enhetens baksida

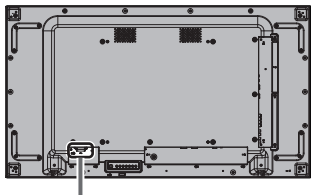

AC-kabelmontering

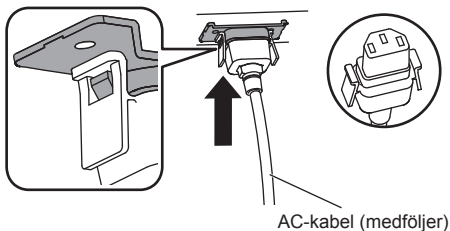

Anslut kontakten till skärmen.

Koppla in kontakten tills du hör ett klick.

Obs

- Se till att elkabeln är låst till både höger och vänster.

Koppla ur elkabeln

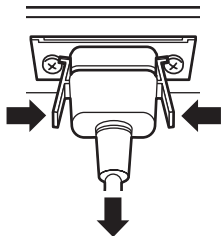

Koppla ur kontakten genom att trycka in de två flikarna.

Obs

- Använd inte en nätsladd vars stift är skadade. Om en sladd vars stift är skadade används kan anslutningen mellan nätsladden och AC IN-uttaget försämrats. Kontakta återförsäljaren där du köpte produkten om nätsladden behöver lagas.
- När du kopplar ur elkabeln, se till att först koppla ur den vid eluttaget.
- Den inkluderade elkabeln är endast avsedd att användas med denna enhet. Använd den inte i andra syften.

Kabelmontering

Obs

- 3 klämmor medföljer enheten. Fäst kablarna på 3 ställen med hålen i fästena enligt bilden nedan. Om du behöver fler fästena kan du köpa dem från din återförsäljare. (Erhålls från kundtjänst)

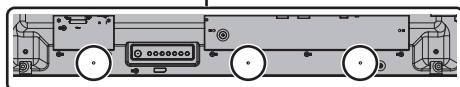
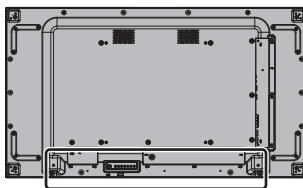

1. Montera fästet



För att avlägsna enheten :

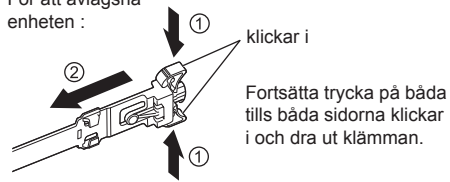

2. Samla ihop kablarna

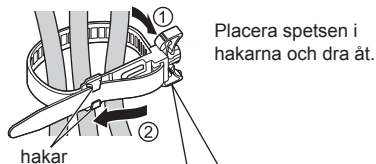

Lossa :

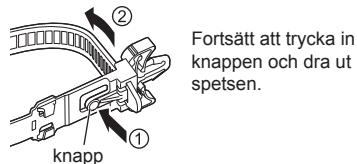

Videoutrustningsanslutning

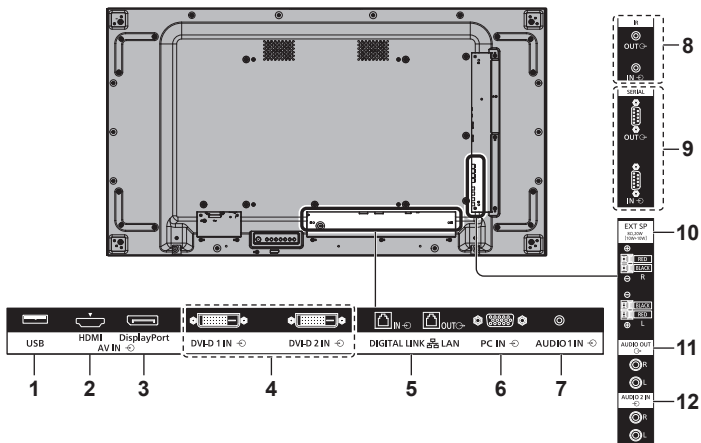

1 USB :	USB-minnesterminal Anslut USB-minne för att använda [USB media player]-funktionen eller läsa filer. Detta kan även användas för att förse en extern enhet med upp till 5 V/500mA ström när bilden visas.
2 AV IN (HDMI) :	HDMI-ingång Anslut till videoutrustning som t.ex. DVD-spelare eller videobandspelare.
3 AV IN (DisplayPort) :	DisplayPort Ingång Anslut till dator eller videoutrustning med DisplayPort-utgång.
4 DVI-D IN 1, DVI-D IN 2 :	DVI-D-ingång Anslut till PC eller videoutrustning med DVI-D-utgång.
5 DIGITAL LINK / LAN IN/OUT :	DIGITAL LINK / LAN Ingång/utgång Anslut till en enhet som skickar video- och ljudsignaler via DIGITAL LINK-terminalen. Annars kan du kontrollera skärmen genom att ansluta till nätverk. Om bilden visas genom att kedjekoppla flera skärmar, anslut den till den andra skärmen.

6 PC IN :	PC-ingång Anslut videoterminalen till datorn och videoutrustningen till "YPbPr / YCbCr"- eller "RGB"-utgången.
7 AUDIO1 IN :	Ljudingång 1
8 IR IN, IR OUT :	Infraröd ingångs/utgång Använd denna när mer än en skärm styrs med en fjärrkontroll. Det är möjligt att motta signaler från fjärrkontrollen genom att ansluta den medföljande externa IR-mottagaren till IR IN-terminalen.
9 SERIAL IN, SERIAL OUT :	SERIAL-ingång/-utgång Kontrollera skärmen genom att ansluta den till datorn.
10 EXT SP :	Högtalarterminal Anslut till extern högtalare.
11 AUDIO OUT :	Utgångsterminal för analogt ljud Anslut till ljudutrustning med analog ljudingång.
12 AUDIO2 IN :	Ljudingång 2

Innan du ansluter

- Innan du ansluter kablarna, läs noga bruksanvisningen för den externa enhet som ska anslutas.
- Slå av strömmen till alla enheter innan kablarna ansluts.
- Ha följande punkter i åtanke innan du ansluter kablarna. Underlåtelse att göra detta kan leda till fel.
 - När du ansluter kablarna till enheten eller en anordning ansluten till enheten bör du röra ett metallföremål i närheten för att eliminera statisk elektricitet från din kropp innan du utför arbetet.
 - Använd inte onödigt långa kablar för att ansluta anordningar till enheten eller enhetens stomme. Desto längre kabeln är, desto mer utsatt blir den för störningar. Att använda en kabel medan den är lindad gör att den agerar som en antenn, vilket gör den mer utsatt för störningar.
 - När du ansluter kablarna, anslut GND-kabeln och koppla sedan in den anslutande anordningen direkt i enheten.
- Införskaffa eventuella nödvändiga anslutningskablar för att ansluta den externa enheten till systemet som inte medföljer anordningen eller finns tillgängliga som tillval.
- Om ytterdelen av kontakten är stor kan den komma i kontakt med närliggande kontakter. Använd en anslutningskabel med lämpligt stor kontakt för terminalens placering.
- Om videosignalen från videoutrustningen lider av för mycket jitter kan bilden på skärmen bli ostadig. I sådana fall måste en tidbaskorrigerare (TBC : Time Base Corrector) anslutas.
- Om synkningssignalerna från datorn eller videoutrustningen störs, till exempel om inställningarna för videoutgången ändras, kan videofärgen temporärt störas.
- Enheten tar emot YCbCr-/YPbPr-signaler, analoga RGB-signaler och digitala signaler.
- Vissa datormodeller är inte kompatibla med enheten.
- Använd kabelkompensatorn när du ansluter anordningar till enheten med långa kablar. Annars finns risken att bilden inte visas korrekt.

Identifiera reglage

Huvudenhet

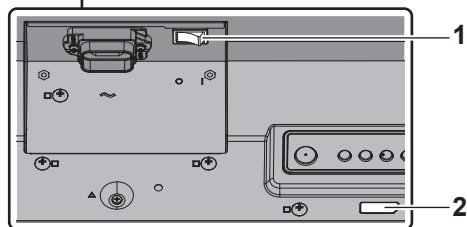
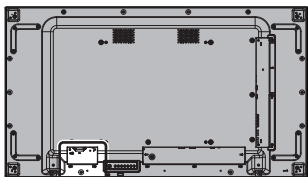

1 Huvudströmbrytare (O / I)

Slår PÅ (I) / AV (O) huvudströmbrytaren.

- Att slå PÅ/AV <Huvudströmbrytare> är samma sak som att sätta i eller dra ur elkontakten. Slå PÅ <Huvudströmbrytare> (I), och slå sedan PÅ / AV strömmen med fjärrkontrollen eller <Strömknapp (enhet)>.

2 Strömindikator / fjärrkontrollsensor (på enhetens baksida)

Strömindikatorn tänds.

När enheten är PÅ (Huvudströmbrytare : PÅ (I))

- Bilden visas : Grön
- Stäng AV (Standby) med fjärrkontrollen eller <Strömknapp (enhet)> : Röd
 - När [Network control] är satt till [On] : Orange
- Avstängd med "Power management"-funktionen : Orange

När enheten är AV (Huvudströmbrytare) :

AV (O) : Inget ljus

Obs

- I standby-läge då strömindikatorn är orange är strömförbrukningen generellt högre än när strömindikatorn är röd.

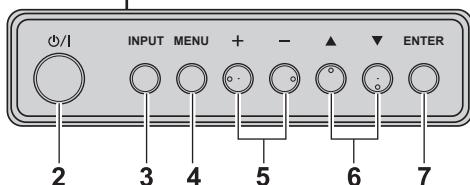
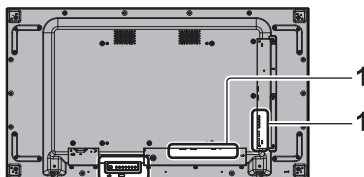

1 Extern ingång

- Ansluter till videoutrustning, dator osv. (se sidan 15)

2 <Strömknapp (enhet)> (O/I)

- Slår PÅ strömmen (Bilden visas.) / AV (standby) när <Huvudströmbrytare> (O / I) är PÅ (I).

3 <INPUT (enhet)>

- Väljer den anslutna enheten.

4 <MENU (enhet)>

- Visar menyskärmen.

5 <+ (enhet)> / <- (enhet)>

- Justerar volymen.
- På huvudskärmen, ändrar inställningarna eller inställningarnas nivå.

6 <▲ (enhet)> / <▼ (enhet)>

- Väljer inställningsposten på menyskärmen.

7 <ENTER (enhet)>

- Konfigurera enheten i menyskärmen.
- Byter bildförhållande.

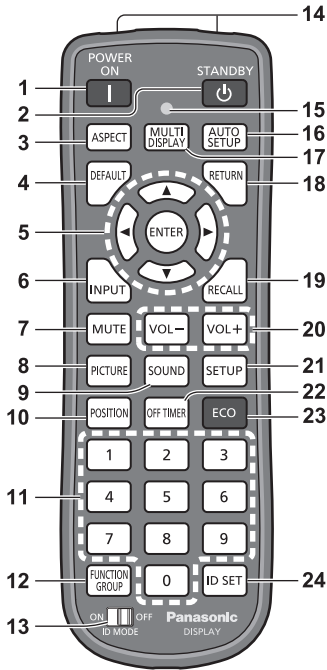

1 POWER ON (I)

- Slår på strömmen (bild visas) när <Huvudströmbrytare> (O / I) är påslagen (I) samt i standby-läge. (se sidan 19)

2 STANDBY (⏻)

- Slår av strömmen (standby) när <Huvudströmbrytare> (O / I) är påslagen (I) och bilden visas. (se sidan 19)

3 ASPECT

- Ändrar bildförhållandet.

4 DEFAULT

- Återställer inställningarna för bild, ljud m.m. till standardläge.

5 ENTER / Markörknappar (▲▼◀▶)

- Använd för att styra menyskärmarna.

6 INPUT

- Växlar inmatningskälla att visa på skärmen.

7 MUTE

- Ljud av – På/Av

8 PICTURE

9 SOUND

10 POSITION

11 Numeriska knappar (0 - 9)

- Används för att ange ID-nummer vid användning av flera skärmar.
- Används som snabbknappar genom att programmera ofta använda funktioner.

12 FUNCTION GROUP

13 ID MODE

14 Signalutgång

15 Indikator för användning av fjärrkontrollen

- Blinkar när fjärrkontrollens knappar trycks ner.

16 AUTO SETUP

- Justerar automatiskt skärmens position/storlek.

17 MULTI DISPLAY

- Slår [On] / [Off] i [Multi display setting].

18 RETURN

- Används för att återgå till föregående meny.

19 RECALL

- Visar aktuell inställning för ingång, bildförhållande etc.

20 VOL + / VOL -

- Justerar ljudnivån.

21 SETUP

22 OFF TIMER

- Försätter enheten i standby-läge efter en bestämd tidsperiod.

23 ECO

- Byter inställningar på [Power management mode].

24 ID SET

- Används för att ange fjärrkontrollens ID-nummer vid användning av flera skärmar.

Obs

- I den här manualen visas fjärrkontrollens och enhetens knappar som < > . (Exempel : <INPUT>.)

Användningen förklaras till största del genom fjärrkontrollknapparna, men du kan även styra enheten med knapparna på enheten när det är samma knappar.

Grundläggande reglage

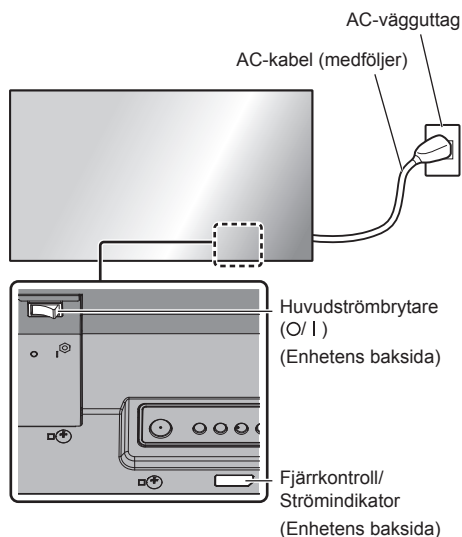

Använd fjärrkontrollen genom att rikta den direkt mot enhetens fjärrkontrollsensor.



Obs

- Placera inte föremål mellan huvudenhetens fjärrkontrollsensor och fjärrkontrollen.
- Utsätt inte huvudenhetens fjärrkontrollsensor för direkt solljus eller starkt fluorescerande ljus.

1 Anslut elkabeln till skärmen.

(se sidan 14)

2 Anslut kontakten till vägguttaget.

Obs

- Typen av kontakt varierar i olika länder. Elkontakten som visas till vänster kanske därför inte är den typ som följer med din enhet.
- När du kopplar ur elkabeln, se till att först koppla ur den vid eluttaget.
- Inställningarna kan inte sparas om elkabeln kopplas ur eller skärmen stängs av vid <Huvudströmbrytare> direkt efter att inställningarna har ändrats i menyn på skärmen. Vänta en stund innan du drar ur elkontakten eller stänger av skärmen vid <Huvudströmbrytare>. Alternativt kan du stänga av strömmen med fjärrkontrollen, RS-232C-kontrollen eller LAN-kontrollen innan du drar ur elkontakten eller stänger av skärmen vid <Huvudströmbrytare>.

3 Ställ <Huvudströmbrytare> (O/ I) till PÅ (I).

■ För att slå PÅ/AV strömmen med fjärrkontrollen eller <Strömknapp (enhet)> :

För att slå PÅ strömmen

Bilden visas när du trycker på <POWER ON> eller <Strömknapp (enhet)> när <Huvudströmbrytare> är PÅ (I) (Strömindikator : Röd eller orange).

- Strömindikator : Grön (Bilden visas)

För att slå AV strömmen

För att slå AV (standby) strömmen trycker du på <STANDBY> eller <Strömknapp (enhet)> när <Huvudströmbrytare> är PÅ (I) (Strömindikator : Grön).

- Strömindikator : Röd eller orange (standby)

När strömmen är PÅ (Bilden visas) eller AV (standby) stänger man AV strömmen till skärmen genom att slå <Huvudströmbrytare> AV (O).

Obs

- När "Power management"-funktionen används blir strömindikatorn orange i avstängningsläget.

■ När enheten sätts på för första gången

Följande bild visas.

1 Välj språk med ▲ ▼ och tryck på <ENTER>.



2 För vertikal installation, välj [Portrait] med ▲ ▼ och tryck på <ENTER>.

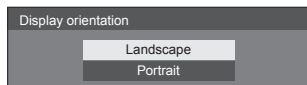

3 Välj [Long life mode] med ▲ ▼ och konfigurera med ◀▶.



4 Välj [Auto brightness adjustment] med ▲ ▼ och konfigurera med ◀▶.

5 Välj [Set] med ▲ ▼ och tryck på <ENTER>.

Obs

- När objekten har ställts in kommer skärmarna inte att visas när enheten slås på nästa gång.

Varje enhet kan återställas i följande menyer.

[OSD language]

[Display orientation]

[Long life settings]

■ Ström PÅ-meddelande

Följande meddelande kan visas när strömmen till enheten slås på :

Ingen aktivitet ström av Försiktighetsåtgärder

'No activity power off' is enabled.

När [No activity power off] i [Setup]-menyn är satt till [Enable] visas ett varningsmeddelande varje gång som strömmen sätts PÅ.

"Power management"-information

Last turn off due to 'Power management'.

När "Power management" aktiveras visas ett informationsmeddelande varje gång strömmen slås PÅ.

Dessa meddelanden kan ställas in i följande meny :

- [Options] meny
 - Power on message(No activity power off)
 - Power on message(Power management)

Specifikationer

Modellnr

TH-55VF2HW

TH-55VF2W

Strömförbrukning

270 W

Stäng av med <Huvudströmbrytare>

0 W

Standby-läge

0,5 W (Quick start: Off)

Ljusstyrka

TH-55VF2HW

700 cd/m²

TH-55VF2W

500 cd/m²

LCD-skärm

55-tums IPS-panel (Direct LED-bakljus),
bildförhållande 16:9

Skärmstorlek

1 209 mm (B) × 680 mm (H) × 1 387 mm (diagonal) /
47,6" (B) × 26,7" (H) × 54,6" (diagonal)

(Antal pixlar)

2 073 600

(1 920 (sidled) × 1 080 (höjddled))

Mått (B × H × D)

1 210,6 mm × 681,3 mm × 97,3 mm /
47,7" × 26,9" × 3,9"

Vikt

Cirka 23,0 kg / 50,7 lbs netto

Strömkälla

110 – 240 V ~ (110 – 240 V växelström),
50/60 Hz

Driftsvillkor

Temperatur

0 °C till 40 °C (32 °F till 104 °F)*1

Luftfuktighet

10 % till 90 % (ingen kondensation)

Anslutningar

HDMI

TYP A-kontakt*2 × 1

Ljudsignal :

Linjär PCM (samplingfrekvenser - 48 kHz,
44,1 kHz, 32 kHz)

DisplayPort

DisplayPort Terminal × 1

Version 1.1, enbart Dual-läge

DVI-D IN 1

DVI-D 24-stift × 1 :

Överensstämmer med DVI Revision 1.0

Innehållsskydd :

Kompatibel med HDCP 1.1

DVI-D IN 2

DVI-D 24-stift × 1 :

Överensstämmer med DVI Revision 1.0

Innehållsskydd :

Kompatibel med HDCP 1.1

PC IN

Mini D-sub 15-stift × 1 :

Kompatibel med DDC2B

Y/G :

1,0 Vp-p (75 Ω) (med synk)

0,7 Vp-p (75 Ω) (utan synk)

Pb/Cb/B :

0,7 Vp-p (75 Ω) (utan synk)

Pr/Cr/R :

0,7 Vp-p (75 Ω) (utan synk)

HD/VD :

1,0 – 5,0 Vp-p (hög impedans)

AUDIO1 IN

Stereominijack (M3) × 1, 0,5 Vrms

AUDIO2 IN

Stiftjack × 2 (V/H), 0,5 Vrms

AUDIO OUT

Stiftjack × 2 (V/H), 0,5 Vrms

Utgång : Variabel (-∞ till 0 dB)

(1 kHz 0 dB ineffekt, 10 kΩ belastning)

SERIAL IN

Extern kontrollterminal

D-sub 9-stift × 1 :

RS-232C-kompatibel

SERIAL OUT

Extern kontrollterminal
D-sub 9-stift × 1 :
RS-232C-kompatibel

DIGITAL LINK / LAN IN

DIGITAL LINK / LAN OUT

RJ45 × 2 :
För RJ45-nätverksanslutningar, kompatibel med
PjLink
Kommunikationsmetoder :
RJ45 100BASE-TX

IR IN

Stereominijack (M3) × 1

IR OUT

Stereominijack (M3) × 1

USB

TYP A USB-kontakt × 1
5 V DC / 500mA (USB 3.0 stöds inte.)

EXT SP

8 Ω, 20 W [10 W + 10 W] (10 % THD)

Ljud

Ljudutgång

20 W [10 W + 10 W] (10 % THD)

Fjärrkontroll

Strömkälla

DC 3 V (batteri av AAA/R03/UM4-typ × 2)

Vikt

ca 102 g (inklusive batterier)

Mått (B × H × D)

48 mm × 145 mm × 27 mm /
1,89" × 5,71" × 1,06"

*1 : Omgivningstemperatur när enheten används på hög
höjd (1 400 m (4 593 fot) och högre men lägre än
2 800 m (9 186 fot) över havet) : 0 °C till 35 °C
(32 °F till 95 °F)

*2 : VIERA LINK stöds ej.

Obs

- Designen och specifikationerna är föremål
för ändringar utan förvarning. Massan och
dimensionerna som visas är ungefärliga.

Programlicens

Denna produkt innehåller följande programvara :

- (1) programvaran är utvecklad självständigt av eller för Panasonic Connect Co., Ltd.,
- (2) programvaran ägs av en tredje part och är licenserad till Panasonic Connect Co., Ltd.,
- (3) programvaran är licenserad under GNU General Public License, version 2.0 (GPL V2.0),
- (4) programvaran är licenserad under GNU LESSER General Public License, version 2.1 (LGPL V2.1), och/eller
- (5) programvara med öppen källkod annan än programvara licenserad under GPL V2.0 och/eller LGPL V2.1.

Programvara kategoriserad som (3) - (5) distribueras med förhoppningen att den kommer att komma till användning men UTAN NÅGON GARANTI, inklusive underförstådda garantier om SÄLJBARHET eller LÄMPLIGHET FÖR ETT SÄRSKILT SYFTE. För mer information, se licensvillkoren som visas genom att välja [programvarulicenser] efter den angivna operationen från produktens ursprungliga inställningsmeny.

Minst (3) år efter att denna produkt levererats kommer Panasonic Connect Co., Ltd. att ge alla tredje parter som kontaktar oss med kontaktinformationen nedan, mot en avgift som inte överstiger vår kostnad att fysiskt distribuera källkoden, ett komplett, maskinläsligt exemplar av den motsvarande källkoden som omfattas av GPL V2.0, LGPL V2.1 eller andra licenser med förpliktelsen att göra detta, samt respektive tillhörande upphovsrättsinformation.

Kontaktuppgifter :

oss-cd-request@gg.jp.panasonic.com

Information om AVC/VC-1/MPEG-4

Produkten är licenserad under AVC Patent Portfolio License, VC-1 Patent Portfolio License och MPEG-4 Visual Patent Portfolio License för personligt bruk av en konsument eller annat ersättningsfritt bruk för att (i) koda video i enlighet med AVC Standard, VC-1 Standard och MPEG-4 Visual Standard ("AVC/VC-1/MPEG-4 Video") och/eller (ii) avkoda AVC/VC-1/MPEG-4 Video som kodats av en konsument för personligt bruk och/eller som erhållits av en videoleverantör med licens att tillhandahålla AVC/VC-1/MPEG-4-video. Ingen licens ges eller ska impliceras för någon annan form av bruk. Ytterligare information kan fås från MPEG LA, LLC. Se <http://www.mpegla.com>.

Avfallshantering av produkter och batterier

Endast för Europeiska Unionen och länder med återvinningssystem



Dessa symboler på produkter, förpackningar och/eller medföljande dokument betyder att förbrukade elektriska och elektroniska produkter och batterier inte får blandas med vanliga hushållssopor.

För att gamla produkter och använda batterier ska hanteras och återvinnas på rätt sätt ska dom lämnas till passande uppsamlingsställe i enlighet med nationella bestämmelser.

Genom att sortera korrekt hjälper du till att spara värdefulla resurser och förhindrar eventuella negativa effekter på människors hälsa och på miljön.

För mer information om insamling och återvinning kontakta din kommun.

Olämplig avfallshantering kan beläggas med böter i enlighet med nationella bestämmelser.



Notering till batterisymbolen (nedanför)

Denna symbol kan användas i kombination med en kemisk symbol. I detta fall uppfyller den de krav som ställs i direktivet för den aktuella kemikalien.

Kunddokumentation

Produktens modellnummer och serienummer finns på bakpanelen. Du bör anteckna serienumret på platsen nedan och spara boken och inköpskvittot, som en permanent dokumentation över köpet, som hjälp för identifikation vid stöld eller förlust, och för garantiserviceändamål.

Modellnummer

Serienummer

Auktoriserad representant i EU:

Panasonic Connect Europe GmbH

Panasonic Testing Centre

Winsbergring 15, 22525 Hamburg, Tyskland

Panasonic Connect Co., Ltd.

4-1-62 Minoshima, Hakata-ku, Fukuoka 812-8531, Japan

Web Site: <https://panasonic.net/cns/prodisplays/>

© Panasonic Connect Co., Ltd. 2022

Svenska

Tryckt i Kina