

Istruzioni per l'uso Manuale di funzionamento

Proiettore LCD **Uso commerciale**

Modello n. **PT-VW360**
PT-VX430

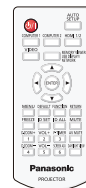
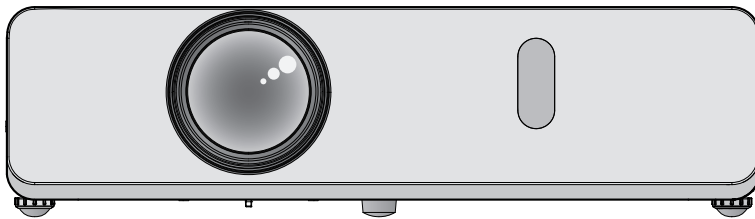

Grazie per aver acquistato questo prodotto Panasonic.

- Questo manuale è destinato ai prodotti realizzati da sett. 2018 in poi.
- Prima di utilizzare il prodotto, leggere attentamente le istruzioni e custodire il manuale per consultazioni future.
- Prima di utilizzare il proiettore, assicurarsi di leggere “Avviso importante per la sicurezza” (➔ pagine 4 a 9).

Contenuti

Avviso importante per la sicurezza.....4

Capitolo 1 Preparazione

Precauzioni riguardo la sicurezza d'uso.....	13
Precauzioni per il trasporto.....	13
Precauzioni per l'installazione.....	13
Sicurezza.....	15
Note sull'uso della connessione wireless.....	15
Software applicativo supportato dal proiettore.....	16
Conservazione.....	17
Smaltimento.....	17
Precauzioni per l'uso.....	17
Accessori.....	18
Accessori opzionali.....	19
Informazioni sul proiettore.....	20
Telecomando.....	20
Corpo del proiettore.....	21
Preparazione del telecomando.....	24
Inserimento e rimozione delle batterie.....	24
Quando si utilizza il sistema con diversi proiettori.....	24
Fissaggio del copriobiettivo.....	25

Capitolo 2 Introduzione

Impostazione.....	27
Modalità di installazione.....	27
Componenti per montaggio a soffitto (opzionali).....	28
Dimensioni schermo e raggio di azione.....	28
Collegamento.....	31
Prima del collegamento.....	31
Esempio di collegamento: Apparecchio AV.....	32
Esempio di collegamento: Computer.....	33

Capitolo 3 Operazioni di base

Accensione/spegnimento.....	35
Collegamento del cavo di alimentazione.....	35
Indicatore di alimentazione.....	35
Accensione del proiettore.....	36
Quando viene visualizzata la schermata dell'impostazione iniziale.....	37
Effettuare regolazioni e selezioni.....	38
Spegnimento del proiettore.....	39
Funzione di spegnimento diretto.....	39
Proiezione.....	40
Selezione del segnale di ingresso.....	40
Come regolare lo stato dell'immagine.....	41
Regolazione dei piedini di regolazione.....	42
Operazioni di base usando il telecomando.....	43
Uso della funzione AV mute.....	43
Uso della funzione silenziamento.....	43
Controllo del volume dell'altoparlante.....	43

Uso della funzione di blocco.....	43
Uso della funzione di impostazione automatica.....	44
Uso della funzione regolazione schermo.....	44
Uso della funzione di zoom digitale.....	45
Uso della funzione timer per la presentazione.....	45
Uso del tasto FUNZIONE.....	46
Uso della funzione Daylight View.....	46
Impostazione del numero identificativo sul telecomando.....	46

Capitolo 4 Impostazioni

Navigazione nei menu.....	49
Navigazione attraverso il menu.....	49
Menu principale.....	50
Sottomenu.....	51
Menu [IMMAGINE].....	53
Menu [MODO IMMAGINE].....	53
[CONTRASTO].....	53
[LUMINOSITÀ].....	53
[COLORE].....	53
[TINTA].....	54
[NITIDEZZA].....	54
[TEMP. COLORE].....	54
[DIAFRAMMA].....	54
[MENU AVANZATO].....	55
[DAYLIGHT VIEW].....	55
[DIGITAL CINEMA REALITY].....	56
[RIDUZIONE RUMORE].....	56
[SISTEMA TV].....	56
[RGB/YP _B P _R]/[RGB/YC _B C _R].....	56
Menu [POSIZIONE].....	58
[CORREZ. AUTOM TRAPEZIO].....	58
[REGOLAZ SCHERMO].....	58
[SPOSTAMENTO].....	60
[FREQ CLOCK].....	61
[FASE CLOCK].....	61
[SOVRASCANSIONE].....	62
[ASPETTO].....	62
[FRAME LOCK].....	63
Menu [LINGUA].....	64
Cambiare la lingua del display.....	64
Menu [VISUALIZZA OPZIONI].....	65
[ON-SCREEN DISPLAY].....	65
[LIVELLO SEGNALE HDMI].....	66
[SETTAGGIO "CLOSED CAPTION"] (Solo per ingresso NTSC, 480i YC _B C _R).....	66
[IMPOSTAZIONI SCHERMO].....	67
[LOGO INIZIALE].....	67
[SETTAGGI IMPOST AUTOM].....	68
[RICERCA SEGNALE].....	68
[COLORE SFONDO].....	68
[ALLARGATO].....	68
[MODO SXGA].....	69

[TIMER PRESENTAZIONE]	69
[ALTRE FUNZIONI]	70
Menu [IMPOSTA PROIETTORE]	72
[STATO]	72
[IMPOST. INGRESSO COMPUTER1]	72
[SELEZIONE COMPUTER2]	72
[ID PROIETTORE]	73
[INIZIALIZZA ALLO START]	73
[MODO DI PROIEZIONE]	73
[MODALITA' ALTA QUOTA]	74
[ALIMENTAZIONE LAMPADA]	74
[GESTIONE ECO]	74
[EMULAZIONE SERIALE]	76
[TASTO FUNZIONE]	76
[SETTAGGIO AUDIO]	76
[TEST MESSA A FUOCO]	78
[TIMER FILTRO]	78
[RESET TOTALE]	79
Menu [SICUREZZA]	80
[PASSWORD]	80
[CAMBIA PASSWORD]	80
[MOSTRA TESTO]	80
[CAMBIA TESTO]	81
[BLOCCO MENU]	81
[MENU BLOCCO PASSWORD]	81
[IMPOSTAZIONE CONTROLLO]	81
Menu [RETE/USB]	83
[WIRED LAN]	83
[CAMBIA UTENTE]	83
[CONTROLLO RETE]	84
[AMX D.D.]	84
[Crestron Connected(TM)]	84
[MEMORY VIEWER LIGHT]	84
[STATO]	86
[INIZIALIZZAZIONE]	86

Capitolo 5 Operazioni della funzione

Funzione Memory Viewer	88
Immagini riproducibili con la funzione Memory Viewer	88
Attenzioni nell'uso della memoria USB	88
Visualizzazione della schermata Memory Viewer	89
Riproduzione delle immagini	89
Esecuzione di slide	89
Chiusura di Memory Viewer	89
Funzione USB display	90
Quando si usa un computer Windows	90
Quando si usa Mac	91
Connessione di rete	92
Connessione con la LAN cablata	92
Connessione con LAN wireless	93
Informazioni su Presenter Light	95
Funzione di controllo web	97
Il computer che può essere utilizzato	97
Accesso tramite browser web	97

Capitolo 6 Manutenzione

Indicatori lampada e avviso	113
Quando un indicatore si accende	113
Manutenzione/sostituzione	114
Prima dell'esecuzione della manutenzione/ sostituzione	114
Manutenzione	114
Sostituzione dell'unità	114
Risoluzione dei problemi	118

Capitolo 7 Appendice

Informazioni tecniche	120
Protocollo PJLink	120
Comandi di controllo attraverso LAN	121
Terminale <SERIAL IN>	123
Operazioni di [MENU BLOCCO PASSWORD]	125
Elenco dei formati di segnale compatibili	126
Specifiche	128
Dimensioni	131
Precauzioni per l'utilizzo del supporto da soffitto	132
Indice	133

Avviso importante per la sicurezza

AVVERTENZA: QUEST'APPARECCHIO DEVE ESSERE MESSO ELETTRICAMENTE A TERRA.

AVVERTENZA: Per evitare danni che possano essere causa d'incendio o scossa elettrica, non esporre l'apparecchio a pioggia o umidità.
Questo dispositivo non è stato concepito per essere utilizzato nel campo visivo diretto delle postazioni di visualizzazione. Per evitare fastidiosi riflessi nelle postazioni di visualizzazione, questo dispositivo non deve essere collocato nel campo visivo diretto.
Il dispositivo non è adatto a essere utilizzato in una postazione video in conformità con BildscharbV.

Il livello di pressione del suono alla posizione d'ascolto dell'operatore è uguale o inferiore a 70 dB (A) secondo ISO 7779.

AVVERTENZA:

1. Scollegare la spina dalla presa elettrica se non si usa il proiettore per un periodo di tempo prolungato.
2. Per evitare scosse elettriche, non rimuovere la copertura. All'interno non ci sono componenti che possono essere riparati dall'utente. Per l'assistenza rivolgersi esclusivamente a tecnici specializzati.
3. Non rimuovere lo spinotto di messa a terra dalla spina di alimentazione. Questo apparecchio è dotato di una spina di alimentazione tripolare del tipo con messa a terra. La spina entrerà soltanto in una presa di alimentazione del tipo con messa a terra. Questa struttura risponde a una funzione di sicurezza. Se non è possibile inserire la spina nella presa, contattare un elettricista. Non interferire con la funzione della spina con messa a terra.

AVVERTENZA: RISCHIO DI SCOSSE ELETTRICHE. NON APRIRE.



Etichetta sul proiettore



Il simbolo del lampo con freccia, all'interno di un triangolo equilatero, serve ad avvisare l'utente della presenza di "tensione pericolosa" non isolata all'interno del prodotto di entità tale da rappresentare un potenziale pericolo di scosse elettriche per le persone.



Il punto esclamativo all'interno di un triangolo equilatero ha la funzione di richiamare l'attenzione dell'utente sulla presenza di importanti istruzioni relative al funzionamento e alla manutenzione (assistenza) nella documentazione fornita unitamente al prodotto.

AVVERTENZA:



SPEGNERE L'APPARECCHIO E TOGLIERE LA SPINA DALLA PRESA PRIMA DI SOSTITUIRE UNITÀ LAMPADA.

AVVERTENZA: Non rivolgere lo sguardo direttamente verso la luce emessa dall'obiettivo quando il proiettore è in uso.

WARNING: DO NOT LOOK INTO THE LENS.
AVERTISSEMENT: NE PAS REGARDER À TRAVERS LA LENTILLE.
WARNUNG: NICHT IN DIE LINSE SEHEN.
ПРЕДУПРЕЖДЕНИЕ: НЕ СМОТРЕТЬ НА ОБЪЕКТИВ.
경고: 사용 중에 렌즈를 들여다 보지 마십시오.

Etichetta sul proiettore

Avviso importante per la sicurezza

AVVERTENZA: Non posizionare oggetti di fronte all'obiettivo quando si usa il proiettore.



Etichetta sul proiettore

ATTENZIONE: Per garantire una conformità duratura, seguire le istruzioni di installazione allegate. Ciò riguarda anche l'utilizzo del cavo di alimentazione fornito e dei cavi di interfaccia schermati per il collegamento a un computer o a una periferica. Inoltre, eventuali cambiamenti o modifiche non autorizzate a questa apparecchiatura potrebbero invalidarne il diritto di utilizzo da parte dell'utente.

Il presente dispositivo è stato progettato per la protezione delle immagini su uno schermo ecc. e non è destinato a essere utilizzato come illuminazione interna in un ambiente domestico.

Direttiva 2009/125/EC

Fabbricato da: Panasonic Connect Co., Ltd.
4-1-62 Minoshima, Hakata-ku, Fukuoka 812-8531, Giappone
Importatore: Panasonic Connect Europe GmbH
Rappresentante autorizzato nell'UE: Panasonic Testing Centre
Winsbergring 15, 22525 Amburgo, Germania

AVVERTENZE:

■ ALIMENTAZIONE

La presa elettrica o l'interruttore di circuito devono essere installati in prossimità dell'apparecchio e devono essere facilmente accessibili in caso di anomalie. Se si verificano i seguenti problemi, scollegare immediatamente l'alimentazione.

L'uso continuato del proiettore in queste condizioni provoca incendio o scosse elettriche.

- Se oggetti estranei o acqua entrano nel proiettore, scollegare l'alimentazione.
- Se il proiettore cade o l'alloggiamento si rompe, scollegare l'alimentazione.
- Se si nota la presenza di fumo, odori o rumori strani che provengono dal proiettore, scollegare l'alimentazione.

Contattare un centro di assistenza autorizzato per le riparazioni e non cercare di riparare il proiettore da soli.

Durante un temporale, non toccare il proiettore o il cavo.

Farlo potrebbe provocare scosse elettriche.

Non effettuare nessuna azione che possa danneggiare il cavo di alimentazione o la spina di alimentazione.

Se si impiega un cavo di alimentazione danneggiato, possono verificarsi scosse elettriche, cortocircuiti o incendi.

- Non danneggiare il cavo di alimentazione, nè eseguirvi alcuna modifica. Evitare di collocarlo in prossimità di oggetti caldi, non piegarlo né torcerlo eccessivamente, non collocare oggetti pesanti su di esso né affastellarlo.

Chiedere ad un centro di assistenza autorizzato di eseguire tutte le riparazioni necessarie al cavo di alimentazione.

Inserire saldamente e fino alla base la spina di alimentazione nella presa a muro e il connettore di alimentazione nel terminale del proiettore.

Se la spina non è inserita correttamente, potranno verificarsi scosse elettriche e surriscaldamento.

- Non utilizzare spine danneggiate o prese a muro non fissate correttamente alla parete.

Non utilizzare cavi diversi da quello di alimentazione in dotazione.

L'inosservanza di ciò provocherà incendi o scosse elettriche. Non utilizzare cavi di alimentazione diversi da quello in dotazione. L'utilizzo di cavi di alimentazione diversi da quello in dotazione può provocare incendi o scosse elettriche.

Pulire la spina di alimentazione regolarmente per evitare che si copra di polvere.

L'inosservanza di ciò può provocare incendi.

- Se si forma polvere sulla spina di alimentazione, l'umidità che ne risulta può danneggiare l'isolamento.
- Se non si usa il proiettore per un lungo periodo di tempo, estrarre la spina di alimentazione dalla presa elettrica.

Estrarre la spina di alimentazione dalla presa elettrica e pulirla con un panno asciutto regolarmente.

Non maneggiare la spina o il connettore di alimentazione con le mani bagnate.

L'inosservanza di ciò provocherà scosse elettriche.

Non sovraccaricare la presa elettrica.

In caso di sovraccarico dell'alimentazione (per es. si usano troppi adattatori), si può verificare surriscaldamento con conseguente incendio.

■ USO/INSTALLAZIONE

Non collocare il proiettore su materiali morbidi come tappeti o materassi spugnosi.

Il proiettore potrebbe surriscaldarsi al punto da provocare bruciature, incendi o danni al proiettore stesso.

Non installare il proiettore in luoghi umidi o polverosi o in ambienti soggetti a fumo oleoso o vapore.

L'uso del proiettore in tali condizioni potrebbe causare incendi, scosse elettriche o deterioramento dei componenti. L'olio potrebbe anche distorcere la plastica e il proiettore potrebbe cadere come quando montato a soffitto.

Non installare questo proiettore in una posizione che non sia abbastanza resistente da sostenerne il peso o su una superficie in pendenza o instabile.

L'inosservanza di ciò potrebbe far cadere o rovesciare il proiettore provocando gravi infortuni o danni.

Le operazioni di installazione, ad esempio il supporto da soffitto, dovranno essere eseguite esclusivamente da tecnici qualificati.

Se l'installazione non è eseguita e assicurata in modo corretto, può provocare lesioni o incidenti, come scosse elettriche.

- Assicurarsi di utilizzare il cavo fornito con il supporto di montaggio a soffitto come misura di sicurezza extra per evitare che il proiettore cada. (Installare in una posizione diversa dal supporto di montaggio a soffitto.)

AVVERTENZE:

Non installare il proiettore in una posizione in cui si verifica passaggio di persone.

Le persone potrebbero urtare il proiettore o inciampare nel cavo di alimentazione, con possibilità di incendi, folgorazione o lesioni.

Non coprire le prese d'aria e le uscite di aerazione.

Il proiettore potrebbe surriscaldarsi al punto da provocare un incendio o rimanere danneggiato.

- Non collocare il proiettore in luoghi stretti o mal ventilati.
- Non collocare il proiettore su tessuti o carta, in quanto questi materiali potrebbero essere risucchiati nella presa d'aria.
- Lasciare libero almeno 1 m (39-3/8") di spazio tra qualsiasi muro o altro oggetto e le uscite di aerazione ed almeno 50 cm (19-11/16") di spazio tra qualsiasi muro o altro oggetto e le prese d'aria.

Non porre mani o altri oggetti vicino alla porta di sfiato dell'aria.

Farlo potrebbe provocare lesioni o danneggiare le mani o altri oggetti.

- Aria calda fuoriesce dalla porta di sfiato dell'aria. Non avvicinare le mani, il viso o oggetti che non sopportano il calore all'uscita di aerazione.

Non guardare né esporre la pelle al fascio di luce emesso dall'obiettivo quando il proiettore è in uso.

Farlo può provocare ustioni o perdita della vista.

- L'obiettivo del proiettore emette luce di elevata intensità. Non guardare né mettere le mani direttamente in questa luce.
- Non permettere ai bambini di guardare direttamente nell'obiettivo. Inoltre, spegnere il proiettore e scollegare la spina di alimentazione quando ci si allontana dal proiettore.

Non cercare in nessun caso di modificare o smontare il proiettore.

All'interno del proiettore sono presenti componenti ad alta tensione che potrebbero provocare incendi o scosse elettriche.

- Per qualsiasi intervento di controllo, regolazione e riparazione, rivolgersi ad un centro di assistenza autorizzato.

Non consentire l'ingresso di oggetti metallici, materiali infiammabili o liquidi all'interno del proiettore. Evitare che il proiettore si bagni.

Questo può provocare cortocircuiti, surriscaldamento e causare incendi, scosse elettriche e il guasto del proiettore.

- Non collocare mai contenitori con liquidi oppure oggetti metallici in prossimità del proiettore.
- Qualora si verificasse l'ingresso di liquidi nel proiettore, rivolgersi al rivenditore.
- Prestare particolare attenzione ai bambini.

Utilizzare il supporto da soffitto specificato da Panasonic Connect Co., Ltd.

L'uso di supporti di montaggio a soffitto diversi da quello specificato potrebbe causare cadute.

- Fissare sempre il cavetto di sicurezza fornito al supporto di montaggio a soffitto per evitare la caduta del proiettore.

■ ACCESSORI

Non usare né maneggiare le batterie in modo scorretto e far riferimento a quanto segue.

L'inosservanza di questa prescrizione può causare ustioni, perdite, surriscaldamento, esplosioni o principi di incendio da parte delle batterie.

- Non utilizzare batterie diverse da quelle specificate.
- Non caricare batterie a secco.
- Non smontare le batterie a secco.
- Non riscaldare le batterie né gettarle in acqua o fuoco.
- Fare in modo che i terminali + e - delle batterie non entrino in contatto con oggetti metallici come collane o forcine per i capelli.
- Non conservare o trasportare le batterie insieme ad oggetti metallici.
- Conservare le batterie in un sacchetto di plastica e tenerle lontano da oggetti metallici.
- Accertarsi che le polarità (+ e -) siano disposte correttamente quando si inseriscono le batterie.
- Non usare batterie nuove insieme ad altre vecchie né mischiare tipi diversi di batterie.
- Non usare batterie con la copertura esterna staccata o rimossa.

Tenere le batterie fuori dalla portata dei bambini.

Nel caso fossero ingerite accidentalmente, si potrebbero verificare dei danni fisici.

- Se ingoiate, richiedere subito l'intervento medico.

Se la batteria perde del fluido, non toccare a mani nude e osservare le misure che seguono se necessario.

- Il fluido della batteria sulla pelle o sugli abiti può provocare infiammazioni della pelle stessa o lesioni. Sciacquare con acqua pulita e richiedere subito l'intervento medico.
- Se il fluido della batteria entra negli occhi può provocare la perdita della vista. In questo caso, non sfregare gli occhi. Sciacquare con acqua pulita e richiedere subito l'intervento medico.

AVVERTENZE:

Non rimuovere le viti non specificate nel corso della sostituzione di una lampada.

Ciò può causare scosse elettriche, ustioni o lesioni.

Non smontare l'unità lampada.

Se la lampada si rompe, può provocare lesioni.

Sostituzione della lampada

La lampada contiene gas ad alta pressione. Se maneggiata in modo errato, potrebbe esplodere provocando lesioni o incidenti gravi.

- La lampada può esplodere facilmente se sbattuta contro oggetti duri o se cade.
- Prima di sostituire la lampada, spegnere la corrente e accertarsi di scollegare la spina di alimentazione dalla presa a muro.
L'inosservanza di questa prescrizione potrebbe provocare esplosioni o scosse elettriche.
- Prima di procedere con la sostituzione della lampada, spegnere il proiettore e attendere il raffreddamento della lampada per almeno 1 ora in modo da evitare il pericolo di ustioni.

Rimuovere tempestivamente le batterie esaurite dal telecomando.

- Se vengono lasciate nel telecomando, potrebbero perdere i fluidi interni, surriscaldarsi o esplodere.

PRECAUZIONI:

■ ALIMENTAZIONE

Quando si scollega il cavo di alimentazione, mantenere ferma la spina e il cavo di alimentazione.

Se il cavo viene tirato, potrebbe danneggiarsi, con conseguente rischio di incendi, cortocircuiti o scosse elettriche.

Quando si prevede di non utilizzare il proiettore per prolungati periodi di tempo, scollegare la spina di alimentazione dalla presa a muro.

L'inosservanza di questa indicazione potrebbe causare un incendio o scosse elettriche.

Disinserire sempre la spina di alimentazione dalla presa a parete prima di eseguire qualsiasi operazione di pulizia o sostituzione sull'apparecchio.

L'inosservanza di questa indicazione potrebbe causare scosse elettriche.

■ USO/INSTALLAZIONE

Non collocare altri oggetti pesanti sul proiettore.

L'inosservanza di questa prescrizione potrebbe rendere instabile il proiettore. La caduta del proiettore può provocare danni o infortuni e il proiettore potrebbe danneggiarsi o deformarsi.

Non usare l'unità come appoggio.

Sussiste il rischio di caduta e l'unità potrebbe rompersi provocando lesioni.

- Evitare che i bambini si mettano in piedi o seduti sul proiettore.

Non collocare il proiettore in ambienti troppo caldi.

Farlo può provocare il deterioramento dell'alloggiamento esterno o dei componenti interni o causare incendi.

- Prestare particolare attenzione agli ambienti esposti alla luce solare diretta o vicino a radiatori.

Non installare il proiettore in un luogo in cui possano presentarsi inquinamento salino o gas corrosivi.

In tali luoghi il proiettore potrebbe cadere a causa della corrosione. Potrebbero inoltre verificarsi malfunzionamenti.

Non posizionare oggetti di fronte all'obiettivo quando si usa il proiettore.

Non bloccare la proiezione collocando un oggetto davanti all'obiettivo di proiezione.

Si potrebbero inoltre causare incendi, danni a oggetti o malfunzionamento del proiettore.

- L'obiettivo del proiettore emette luce di elevata intensità.

Non stare in piedi di fronte all'obiettivo quando si usa il proiettore.

Facendolo si rischia di danneggiare o bruciare i vestiti.

- L'obiettivo del proiettore emette luce di elevata intensità.

Scollegare sempre tutti i cavi prima di spostare il proiettore.

Lo spostamento del proiettore quando i cavi sono ancora collegati potrebbe provocarne il danneggiamento, con il conseguente rischio di incendi o scosse elettriche.

Nel montare il proiettore sul soffitto, tenere le viti di montaggio e il cavo di alimentazione lontano da eventuali parti metalliche nel soffitto.

Il contatto con parti metalliche nel soffitto può provocare scosse elettriche.

PRECAUZIONI:

Non collegare cuffie o auricolari al terminale <VARIABLE AUDIO OUT>.

Una eccessiva pressione del suono dagli auricolari e dalle cuffie può provocare la perdita dell'udito.

Non proiettare un'immagine con il copriobiettivo in dotazione montato.

Una simile azione può provocare un incendio.

■ ACCESSORI

Non usare la vecchia unità lampada.

Usarla può provocare l'esplosione della lampada.

In caso di rottura della lampada, ventilare immediatamente la stanza. Non toccare i frammenti rotti né avvicinare il volto ad essi.

L'inosservanza di tale prescrizione può causare l'inalazione da parte dell'utente del gas rilasciato al momento della rottura della lampada, che contiene una quantità di mercurio simile a quella delle lampade a fluorescenza.

- Se si pensa di aver assorbito il gas o che quest'ultimo penetrato in occhi o bocca, rivolgersi immediatamente ad un medico.
- Richiedere la sostituzione dell'unità lampada al proprio rivenditore e controllare l'interno del proiettore.

Quando si prevede di non utilizzare il proiettore per un lungo periodo di tempo, rimuovere le batterie dal telecomando.

L'inosservanza di questa prescrizione può causare perdite dalle batterie, surriscaldamenti, principi di incendi o esplosioni, che potrebbero dar luogo a incendi o a contaminazione dell'area circostante.

Non aprire il sacchetto con essiccante o non ingerirne il contenuto.

Un'ingestione accidentale del contenuto del sacchetto con essiccante potrebbe essere nociva per il corpo.

- In caso di contatto dell'essiccante con gli occhi o la bocca, lavare immediatamente con acqua e ricorrere alle cure mediche.
- Prestare particolare attenzione ai bambini.

■ MANUTENZIONE

Chiedere al rivenditore di provvedere una volta all'anno alla pulizia dell'interno del proiettore.

L'uso continuato in presenza di un accumulo di polvere all'interno del proiettore potrebbe dar luogo a incendi.

- Per i costi della pulizia, chiedere al rivenditore.

Rimozione delle batterie

1. Premere la linguetta e sollevare il coperchio.

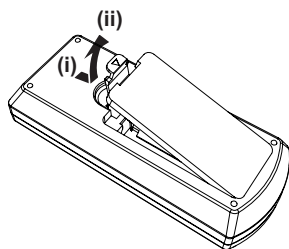

2. Rimuovere le batterie.

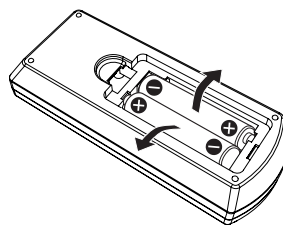

■ Marchi di fabbrica ecc.

- Windows, Internet Explorer e Microsoft Edge sono marchi registrati o marchi di Microsoft Corporation negli Stati Uniti e in altri paesi.
- Mac, OS X, macOS, iPad, iPhone, iPod touch e Safari sono marchi di Apple Inc., registrati negli Stati Uniti e in altri Paesi.
- I termini HDMI e High-Definition Multimedia Interface HDMI e il logo HDMI sono marchi o marchi registrati di HDMI Licensing Administrator, Inc. negli Stati Uniti e in altri paesi.
- PJLink™ è un marchio registrato o depositato in Giappone, negli Stati Uniti e in altri paesi o aree geografiche.
- Crestron Connected, il logo Crestron Connected, Crestron Fusion, Crestron RoomView e RoomView sono marchi o marchi registrati di Crestron Electronics, Inc. negli Stati Uniti e/o in altri paesi.
- IOS è un marchio e un marchio registrato di Cisco negli Stati Uniti e in altri Paesi e viene usato sotto licenza.
- Android è un marchio di Google LLC.
- Adobe, Acrobat, Flash Player e Reader sono marchi registrati o marchi di Adobe Systems Incorporated negli Stati Uniti e/o in altro Paesi.
- Alcuni dei font tipografici utilizzati nel menu sullo schermo sono font bitmap Ricoh, prodotti e venduti da Ricoh Company, Ltd.
- Altri nomi, nomi aziendali o nomi di prodotti usati nelle presenti istruzioni di funzionamento, sono marchi o marchi registrati dei rispettivi proprietari.
Si prega di notare che le istruzioni di funzionamento non includono i simboli ® e ™.

■ Informazioni software relative al prodotto

Questo prodotto include i seguenti software:

- (1) il software sviluppato indipendentemente da o per Panasonic Connect Co., Ltd.,
- (2) il software di proprietà di terzi e fornito in licenza a Panasonic Connect Co., Ltd.,
- (3) il software in licenza in base a GNU General Public License, Version 2.0 (GPL V2.0),
- (4) il software in licenza in base a GNU LESSER General Public License, Version 2.1 (LGPL V2.1), e/o
- (5) software open source diverso dal software in licenza GPL V2.0 e/o LGPL V2.1.

I software ai punti (3) - (5) sono distribuiti con la speranza che possano essere utili, ma SENZA ALCUNA GARANZIA, senza neanche la garanzia implicita di COMMERCIALIZZABILITÀ o di IDONEITÀ PER SCOPI PARTICOLARI. Consultare i termini e le condizioni mostrati in dettaglio nel CD-ROM allegato.

Per almeno tre (3) anni dalla consegna di questo prodotto, Panasonic Connect Co., Ltd. fornirà a qualsiasi terza parte che ci contatterà al recapito sotto riportato, per un costo non superiore ai nostri costi materiali di distribuzione del codice sorgente, una copia completa leggibile dal computer del codice sorgente corrispondente coperto da licenza GPL V2.0, LGPL V2.1 o da altre licenze con obbligo in tal senso, così come la rispettiva notifica dei diritti d'autore e di marchio.

Recapito: oss-cd-request@gg.jp.panasonic.com

■ Illustrazioni nelle istruzioni di funzionamento

- Le illustrazioni relative al proiettore, allo schermo e ad altri componenti potrebbero variare rispetto al prodotto effettivo.
- Le illustrazioni visualizzate sullo schermo del computer potrebbero variare in base al tipo del computer e al suo sistema operativo.
- Le illustrazioni del proiettore con il cavo di alimentazione collegato sono soltanto esempi. La forma dei cavi di alimentazione in dotazione varia a seconda del paese in cui è stato acquistato il prodotto.

■ Riferimenti alle pagine

- I riferimenti alle pagine in questo manuale vengono indicati come segue: (➡ pagina 00).

■ Terminologia

- In questo manuale l'accessorio "Unità di controllo remoto wireless" viene denominato "Telecomando".

Caratteristiche del proiettore

Visione confortevole in ambienti illuminati

- ▶ Il rapporto di contrasto di 20 000:1 è racchiuso in un corpo compatto.
- ▶ Il funzionamento silenzioso con livelli di rumore da 29 dB*¹ offre una visione impeccabile durante le scene silenziose.
- ▶ Utilizzando il pulsante <DAYLIGHT VIEW> sul telecomando è possibile correggere l'immagine in modo da ottenere una brillantezza ottimale anche se viene proiettata in condizioni di luce forte.

*1 Quando [ALIMENTAZIONE LAMPADA] è impostato su [ECO]

Funzione di correzione dell'immagine

- ▶ Le funzioni di correzione trapezoidale, correzione angoli e correzione curvata consentono di adattare l'immagine allo schermo.

Funzione utile per le presentazioni

- ▶ La funzione Memory Viewer consente di proiettare immagini statiche memorizzate nella memoria USB senza utilizzare un computer.

Procedura rapida

Per dettagli, vedere le pagine corrispondenti.

1. **Impostare il proiettore.**
(➔ pagina 27)



2. **Connessione con altri dispositivi.**
(➔ pagina 31)



3. **Collegare il cavo di alimentazione.**
(➔ pagina 35)



4. **Accensione.**
(➔ pagina 36)



5. **Effettuare le impostazioni iniziali.**
(➔ pagina 37)

• Realizzare questa operazione quando si accende il proiettore per la prima volta dopo l'acquisto.



6. **Selezionare il segnale di ingresso.**
(➔ pagina 40)



7. **Regolare l'immagine.**
(➔ pagina 41)

Capitolo 1 Preparazione

Questo capitolo descrive le cose da sapere o da verificare prima di utilizzare il proiettore.

Precauzioni riguardo la sicurezza d'uso

Precauzioni per il trasporto

- Quando si trasporta il proiettore, reggerlo saldamente dal fondo ed evitare vibrazioni eccessive e impatti. Possono danneggiare le componenti interne e portare a disfunzioni.
- Non trasportare il proiettore con i piedini regolabili estesi. Ciò potrebbe provocare il danneggiamento dei piedini regolabili.
- Non spostare o trasportare il proiettore con il modulo wireless (Modello n.: ET-WML100) degli accessori opzionali fissato. In caso contrario, si potrebbe danneggiare il modulo wireless.

Precauzioni per l'installazione

■ Non installare il proiettore all'aperto.

Il proiettore è progettato esclusivamente per uso interno.

■ Non posizionare il proiettore nei luoghi seguenti.

- Luoghi in cui si verificano vibrazioni e impatti, per esempio in automobile o in altri veicoli: ciò potrebbe causare danni alle componenti interne o malfunzionamento.
- Posizione vicino al mare o in presenza di gas corrosivo: il proiettore potrebbe cadere nel caso fossero presenti eventuali segni di corrosione. Inoltre, potrebbe ridursi la durata utile dei componenti interni con possibilità di malfunzionamento.
- Vicino alla scarico di un condizionatore d'aria: In base alle condizioni di utilizzo, in rari casi la schermata potrebbe fluttuare a causa dell'aria riscaldata proveniente dall'uscita di aerazione o a causa dell'aria calda o raffreddata proveniente dal condizionatore d'aria. Accertarsi che l'aria in uscita dal proiettore o da altre apparecchiature, o quella proveniente dal condizionatore d'aria, non sia diretta verso la parte anteriore del proiettore.
- Luoghi con fluttuazioni nette di temperatura, tipo in prossimità di luci (lampade da studio): agire in tal modo può accorciare la durata della lampada luminosa, o portare a deformazioni dell'alloggiamento esterno a causa del calore, provocando malfunzionamenti.
Seguire la temperatura dell'ambiente operativo del proiettore.
- Vicino a linee di alimentazione ad alta tensione o vicino a motori: In caso contrario, si potrebbe interferire con il funzionamento del proiettore.

■ Chiedere a un tecnico qualificato o al proprio rivenditore informazioni su installazioni particolari quali l'installazione a soffitto, ecc.

Per garantire prestazioni e sicurezza del proiettore, chiedere aiuto a un tecnico qualificato o al proprio rivenditore per l'installazione a soffitto o in un luogo alto.

■ Regolazione della messa a fuoco

L'obiettivo di proiezione è influenzato dal punto di vista termico dalla luce proveniente dalla fonte di luce, rendendo la messa a fuoco instabile nel periodo immediatamente successivo all'accensione. Si consiglia di proiettare le immagini in modo continuo per almeno 30 minuti prima di regolare la messa a fuoco.

■ Quando si usa il proiettore ad altitudini inferiori a 1 400 m (4 593'), accertarsi che [MODALITA' ALTA QUOTA] sia impostato su [OFF].

La mancata osservanza di tale precauzione potrebbe diminuire la durata delle parti interne e dare luogo a funzionamenti anomali.

■ Quando si usa il proiettore ad altitudini superiori a 1 400 m (4 593') e inferiori a 2 000 m (6 562'), accertarsi che [MODALITA' ALTA QUOTA] sia impostato su [ALTA1].

La mancata osservanza di tale precauzione potrebbe diminuire la durata delle parti interne e dare luogo a funzionamenti anomali.

■ Quando si usa il proiettore ad altitudini superiori a 2 000 m (6 562') e inferiori a 2 700 m (8 858'), accertarsi che [MODALITA' ALTA QUOTA] sia impostato su [ALTA2].

La mancata osservanza di tale precauzione potrebbe diminuire la durata delle parti interne e dare luogo a funzionamenti anomali.

■ Non installare il proiettore ad altezze elevate superiori a 2 700 m (8 858') o superiori sul livello del mare.

La mancata osservanza di tale precauzione potrebbe diminuire la durata delle parti interne e dare luogo a funzionamenti anomali.

■ Non inclinare il proiettore o collocarlo sul lato.

Non inclinare il proiettore oltre circa $\pm 40^\circ$ in verticale o $\pm 15^\circ$ in orizzontale. Una eccessiva inclinazione potrebbe diminuire la durata dei componenti.

L'angolo che può essere corretto tramite il menu [POSIZIONE] → [REGOLAZ SCHERMO] → [TRAPEZIO] è compreso tra $\pm 35^\circ$. Se l'inclinazione verticale del proiettore rispetto alla superficie dello schermo supera i 35° , la distorsione trapezoidale verticale potrebbe non essere completamente corretta.

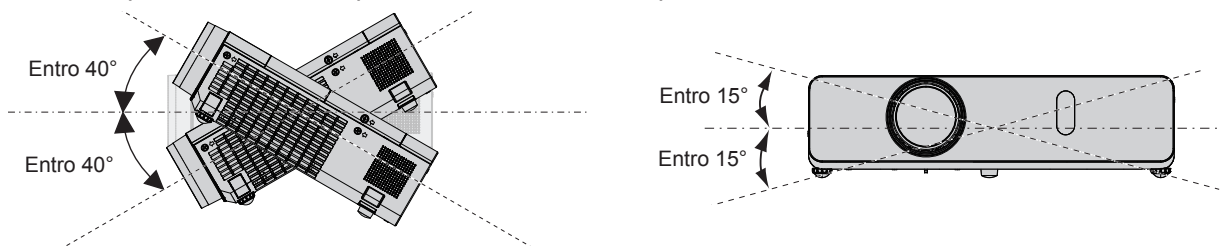

■ Precauzioni relative all'installazione dei proiettori

- Utilizzare i piedini regolabili solo per l'installazione su supporto a pavimento e per regolare l'angolazione. L'uso per scopi diversi potrebbe danneggiare il proiettore.
- Se si desidera installare il proiettore in un modo di installazione diverso da quello su scrivania/pavimento con i piedini regolabili o il montaggio a soffitto con gli accessori per il montaggio a soffitto, utilizzare i tre fori delle viti per il montaggio a soffitto (come mostrato di seguito) per fissare il proiettore.

(Vite: M4; Profondità del foro della vite: 8 mm (5/16")); Coppia di torsione: M4 $1,25 \pm 0,2$ N m)

Inoltre, mantenere sempre uno spazio di oltre 20 mm (25/32") tra la parte inferiore del proiettore e la superficie di installazione.

Accertarsi che non sia presente spazio tra i fori delle viti per montaggio a soffitto sulla parte inferiore del proiettore e la superficie di impostazione inserendo distanziatori (metallici) di almeno 20 mm (25/32") tra loro.

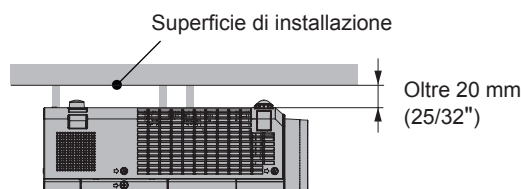
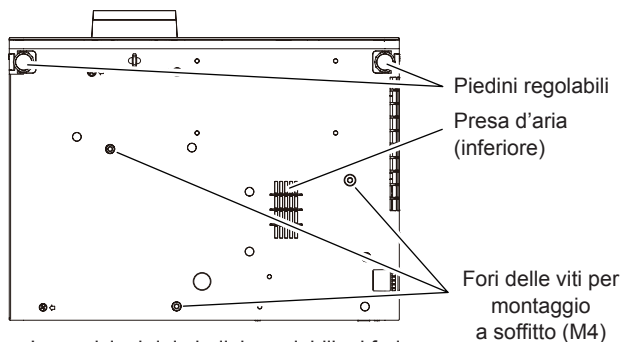

- Assicurarsi che l'aria scorra nella porta di aspirazione dell'aria (in basso), in caso contrario il proiettore potrebbe non funzionare.

- Non impilare proiettori uno sull'altro.
- Non utilizzare il proiettore supportandolo dalla parte superiore.
- Non bloccare le porte di ventilazione (in ingresso e in uscita) del proiettore.
- Evitare che l'aria fredda o calda proveniente dall'impianto di condizionamento aria colpisca direttamente le aperture di ventilazione (di ingresso e di uscita) del proiettore.

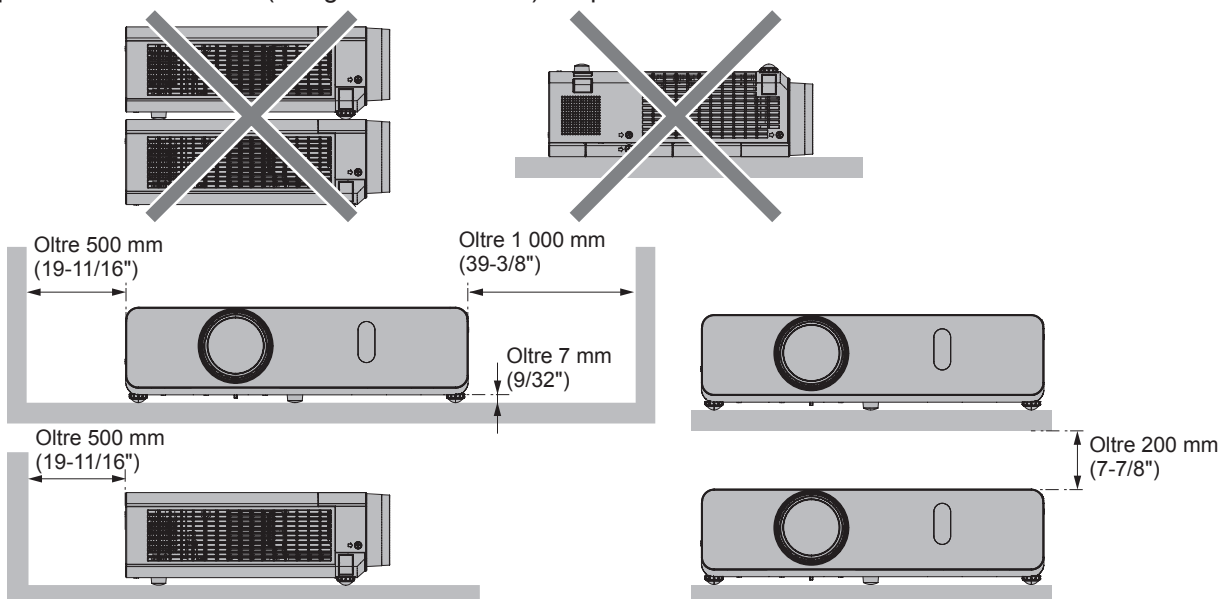

- Non installare il proiettore in spazi ristretti.
Quando si colloca il proiettore in uno spazio limitato, occorre un impianto di ventilazione e/o di condizionamento dell'aria. L'aria calda in uscita potrebbe accumularsi se la ventilazione non è sufficiente, facendo scattare il circuito di protezione del proiettore.
- Panasonic Connect Co., Ltd. non si assume alcuna responsabilità per eventuali danni al prodotto causati da una errata scelta della posizione di installazione del proiettore anche se il periodo di garanzia del prodotto non è scaduto.

Sicurezza

Quando si usa questo prodotto, adottare misure di sicurezza contro i seguenti incidenti.

- Informazioni personali perse attraverso questo prodotto.
- Funzionamento non autorizzato di questo prodotto da terze parti che agiscono in malafede.
- Interferenza o arresto di questo prodotto da terze parti in malafede.

Prendere le necessarie misure di sicurezza.

- Scegliere una password il più possibile difficile da indovinare.
- Cambiare regolarmente la password. È possibile impostare una password nel menu [SICUREZZA] → [CAMBIA PASSWORD].
- Panasonic Connect Co., Ltd. o le sue società affiliate non chiederanno mai direttamente la vostra password. Non divulgare la password in caso si ricevano richieste di questo tipo.
- La rete connessa deve essere protetta mediante firewall o soluzioni analoghe.
- Impostare una password per il controllo web e limitare gli utenti che possono accedere. La password di controllo web può essere impostata sulla pagina [Change password] della schermata di controllo web.

■ Precauzioni di sicurezza durante l'uso del prodotto LAN wireless

Il vantaggio di una LAN wireless è che le informazioni possono essere scambiate tra un PC o altro dispositivo simile e si usa un punto di accesso che si serve di onde radio fino a che ci si trova nel raggio per le trasmissioni radio.

D'altro canto, poiché le onde radio possono viaggiare attraverso gli ostacoli (come le pareti) e sono disponibili ovunque entro un dato raggio, se non si realizzano le impostazioni correlate alla sicurezza potrebbero verificarsi problemi come quelli elencati di seguito.

- Perdita del contenuto di comunicazione
Terzi malintenzionati che intercettano volontariamente i dati trasmessi potrebbero causare la fuga delle seguenti informazioni di comunicazione.
 - Informazioni personali quali ID, password, numero di carta di credito
 - Contenuto di email
- Accesso non autorizzato
Estranei malintenzionati potrebbero accedere a una rete personale o aziendale senza autorizzazione e comportarsi in uno dei seguenti modi.
 - Recuperare informazioni personali e/o segrete (fughe di informazioni)
 - Diffondere informazioni false tramite furto di identità (spoofing)
 - Sovrascrivere le comunicazioni intercettate ed emettere dati falsi (manomissione)
 - Diffondere software dannoso come un virus per computer e provocare il crash dei dati e/o del sistema (crash del sistema)

Dato che gli adattatori LAN wireless o i punti di accesso sono dotati di funzionalità di protezione al fine di occuparsi di tali problemi, è possibile ridurre il rischio che si verifichino quando si usa questo prodotto realizzando le impostazioni di protezione idonee per il dispositivo LAN wireless.

Alcuni dispositivi LAN wireless potrebbero non essere impostati per la protezione immediatamente dopo l'acquisto. Per diminuire la possibilità del verificarsi di problemi per la sicurezza, prima di usare qualsiasi dispositivo LAN wireless accertarsi in modo assoluto di realizzare tutte le impostazioni relative alla protezione in base alle istruzioni fornite nei manuali d'uso forniti con i dispositivi.

A seconda delle specifiche della LAN wireless, estranei malintenzionati potrebbero essere in grado di violare le impostazioni di sicurezza attraverso mezzi speciali.

Panasonic Connect Co., Ltd. chiede ai clienti di comprendere bene il rischio dell'uso di questo prodotto senza impostazioni di sicurezza e raccomanda la loro attuazione in base alla propria discrezione e responsabilità.

Note sull'uso della connessione wireless

La funzione di connessione wireless del proiettore usa onde radio nella banda 2,4 GHz.

Non occorre il patentino per stazioni radio, ma occorre accertarsi di leggere e comprendere a fondo quanto segue prima dell'uso.

Il modulo wireless (Modello n.: ET-WML100) degli accessori opzionali devono essere installati quando si desidera utilizzare la funzione wireless LAN del proiettore.

■ Non usare nei pressi di altre apparecchiature wireless.

Le seguenti apparecchiature potrebbero usare onde radio sulla stessa banda del proiettore.

Quando si usa il proiettore nei pressi di questi dispositivi, l'interferenza delle onde radio potrebbe rendere impossibile la comunicazione o la velocità di quest'ultima potrebbe rallentare.

- Forni a microonde, ecc.
- Apparecchiature industriali, chimiche e mediche, ecc.
- Stazioni radio interne per l'individuazione di oggetti in movimento come quelle usate nelle linee di produzione delle fabbriche ecc.
- Stazioni radio a bassa potenza designate

■ Se possibile, evitare di usare telefoni cellulari, apparecchi TV o radio nei pressi del proiettore.

Telefoni cellulari, apparecchi TV, radio e dispositivi simili usano bande radio diverse dal proiettore, pertanto non vi sono effetti sulla comunicazione wireless o la trasmissione e ricezione di questi dispositivi. Tuttavia, le onde radio provenienti dal proiettore potrebbero produrre rumore audio o video.

■ Le onde radio per la comunicazione wireless non possono penetrare in rinforzi in acciaio, metallo, cemento armato, ecc.

La comunicazione è possibile attraverso pareti e pavimenti costruiti in materiali come legno e vetro (tranne il vetro contenente rete metallica), ma non attraverso pareti e pavimenti costruiti in rinforzi in acciaio, metallo, cemento armato, ecc.

■ Evitare di usare il proiettore in luoghi suscettibili all'elettricità statica.

Se il proiettore viene usato in un luogo suscettibile all'elettricità statica, la connessione LAN wireless o LAN cablata potrebbe andare persa.

Se l'elettricità statica o il rumore non consentono di stabilire una connessione con la LAN, scollegare l'alimentazione dopo aver spento il proiettore ed eliminare la fonte di elettricità statica o di rumore, quindi accendere il proiettore.

■ Uso del proiettore al di fuori del paese

Tener presente che a seconda del Paese o dell'area geografica, esistono delle limitazioni ai canali e alle frequenze su cui è possibile usare la LAN wireless.

Software applicativo supportato dal proiettore

Il proiettore supporta il seguente software applicativo. Per dettagli o per scaricare qualsiasi software applicativo, visitare il sito Web (<https://panasonic.net/cns/projector/>).

• Logo Transfer Software

Questo software applicativo trasferisce l'immagine originale, quale il logo dell'azienda, che viene proiettata all'inizio, al proiettore.

• Multi Monitoring & Control Software

Questo software applicativo monitora e controlla più dispositivi di visualizzazione (proiettore e display a schermo piatto) collegati a un'Intranet.

• Software di avvertimento precoce

Questo software plug-in monitora lo stato dei dispositivi di visualizzazione e delle loro periferiche all'interno di un Intranet, informa di eventuali anomalie di tali apparecchiature e individua i segni di possibili anomalie. "Software di avvertimento precoce" è preinstallato nel "Multi Monitoring & Control Software". Per utilizzare la funzione di avvertimento precoce di questo software plug-in, installare "Multi Monitoring & Control Software" nel PC da utilizzare. Abilitando la funzione di avvertimento precoce, si verrà informati del tempo approssimativo per la sostituzione dei materiali di consumo per i dispositivi di visualizzazione, per la pulizia di ogni parte dei dispositivi di visualizzazione e per la sostituzione dei componenti dei dispositivi di visualizzazione, consentendo di eseguire in anticipo la manutenzione.

La funzione di avvertimento precoce è utilizzabile registrando un massimo di 2048 dispositivi di visualizzazione gratis per 90 giorni dopo l'installazione del "Multi Monitoring & Control Software" in un PC. Per continuare a utilizzarlo dopo i 90 giorni, è necessario l'acquisto della licenza di "Software di avvertimento precoce" (serie ET-SWA100) ed eseguire l'attivazione. Inoltre, a seconda del tipo di licenza, il numero di dispositivi di visualizzazione che è possibile registrare per il monitoraggio varia. Per dettagli, fare riferimento alle Istruzioni per l'uso del "Multi Monitoring & Control Software".

• Presenter Light Software

Questo software applicativo compatibile con computer Windows trasmette lo schermo del computer al proiettore tramite wireless LAN o LAN cablata.

• Wireless Projector

Questo software applicativo per iOS/Android è utilizzato per proiettare file quali PDF o immagini trasmettendoli al proiettore tramite LAN wireless.

Conservazione

Quando si immagazzina il proiettore, conservarlo in una stanza asciutta.

Smaltimento

Per smaltire questo prodotto, chiedere alle autorità locali o al rivenditore informazioni sui metodi per un corretto smaltimento.

La lampada luminosa contiene mercurio. Per lo smaltimento delle unità lampada usate, contattare le autorità locali o il rivenditore per le informazioni sui metodi per un corretto smaltimento.

Precauzioni per l'uso

■ Per ottenere una buona qualità dell'immagine

Per poter visionare una bella immagine con contrasto più alto, preparare un ambiente appropriato. Tirare le tende o chiudere gli scuri delle finestre e spegnere eventuali luci artificiali vicine allo schermo per impedire che la luce esterna o la luce delle lampade interne si rifletta sullo schermo.

■ Obiettivo di proiezione

- Non toccare la superficie del copriobiettivo a mani nude.
Se la superficie dell'obiettivo di proiezione viene sporcata da impronte digitali o altro, l'effetto sarà ingrandito e proiettato sullo schermo. Collegare il copriobiettivo sulla lente di proiezione quando il proiettore non è in uso.
- Non pulire l'obiettivo durante il funzionamento.
La pulizia dell'obiettivo durante il funzionamento potrebbe far sì che oggetti estranei aderiscano all'obiettivo o danneggino la superficie.



Etichetta sul proiettore

■ Pannello LCD

Il pannello LCD è un componente di precisione. Si noti che, in rari casi, pixel ad alta precisione potrebbero mancare o essere sempre illuminati. Si noti che tali fenomeni non indicano un malfunzionamento. Se le immagini statiche sono proiettate a lungo, sul pannello LCD potrebbe rimanere un'immagine residua. Notare che l'immagine residua può non scomparire.

■ Componenti ottici

Quando si utilizza il proiettore in ambienti con temperatura elevata, molto polverosi, con presenza di fumo o condizioni analoghe, potrebbe essere necessario sostituire il pannello LCD, la piastra di polarizzazione e altri componenti ottici anche dopo meno di un anno. Per dettagli, rivolgersi al proprio rivenditore.

■ Lampada luminosa

La sorgente luminosa del proiettore è una lampada al mercurio con alta pressione interna.

Una lampada ai vapori di mercurio ad alta pressione ha le seguenti caratteristiche.

- La luminanza della lampada luminosa diminuisce con la durata di uso.
- La lampada luminosa potrebbe scoppiare con un forte suono o la sua durata di servizio potrebbe essere abbreviata a causa di urti, scheggiatura o degradazione dovuti all'accumulo di tempo di utilizzo.
- La durata della vita di servizio della lampada luminosa varia sensibilmente a seconda delle differenze individuali e delle condizioni d'uso. In particolare, l'uso continuo per 12 ore o più e accensione e spegnimento frequenti dell'alimentazione danneggiano sensibilmente la lampada influenzando sulla durata della sua vita di servizio.
- In rari casi, è possibile che la lampada luminosa esploda immediatamente dopo la proiezione.
- Il rischio che scoppi aumenta quando la lampada luminosa è usata oltre il tempo di sostituzione. Sostituire l'unità lampada alle scadenze raccomandate. ("Quando sostituire l'unità lampada" (➔ pagina 116), "Sostituzione dell'unità lampada" (➔ pagina 116))
- In caso di esplosione, il gas contenuto nella lampada luminosa viene rilasciato sotto forma di fumo.
- Si raccomanda di tenere sempre a disposizione una lampada sostitutiva da utilizzare in caso di necessità.

■ Collegamenti con computer e dispositivi esterni

Nel collegare un computer o un'unità esterna, leggere con attenzione questo manuale per quanto riguarda l'uso dei cavi di alimentazione e di cavi schermati.

Accessori

Controllare che tutti gli accessori illustrati di seguito siano inclusi nella confezione. Numeri fra parentesi < > indica il numero di accessori fornito.

Unità telecomando senza fili <1> (N2QAYA000154)

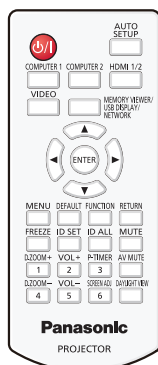

CD-ROM <1>

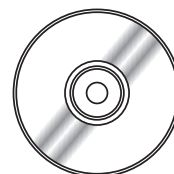

(Le Istruzioni per l'uso sono incluse.)

Batteria AAA/R03 o AAA/LR03 <2>

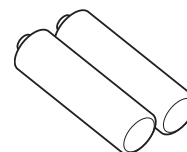

(per l'unità telecomando)

Cavo di alimentazione (TXFSX02UXRZ)

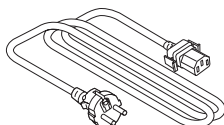

(TXFSX02UYAZ)

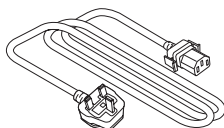

(TXFSX02UFEZ)

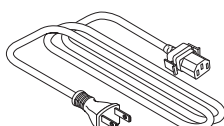

Cinturino <1> (6103504711)

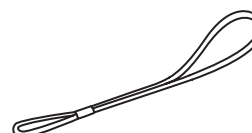

(per il copriobiettivo)

Cavo segnale RGB <1> (K1HY15YY0012)

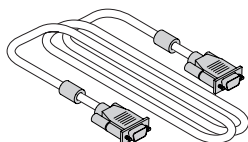

Copriobiettivo <1> (TKKL5568-1)

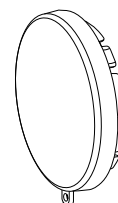

Attenzione

- Dopo aver disimballato il proiettore, smaltire in modo corretto la copertura del cavo di alimentazione e il materiale di imballaggio.
- Non utilizzare il cavo di alimentazione in dotazione per dispositivi diversi da questo proiettore.
- Per gli accessori perduti, consultare il rivenditore.
- Conservare i pezzi piccoli in modo appropriato e tenerli lontani dai bambini.

Nota

- Il tipo e il numero del cavo di alimentazione nel Paese in cui è stato acquistato il prodotto.
- I numeri di modello degli accessori sono soggetti a modifiche senza preavviso.

Accessori opzionali

Opzioni	Modello n.
Supporto da soffitto	ET-PKL100H (per soffitti alti) ET-PKL100S (per soffitti bassi) ET-PKV400B (staffa di montaggio del proiettore)
Unità lampada sostitutiva	ET-LAV300
Unità filtro di ricambio	ET-RFV300
Cavo di conversione D-SUB - S Video	ET-ADSV
Modulo wireless	ET-WML100 ^{*1}
Software di avvertimento precoce (Licenza di base/licenza di 3 anni)	Serie ET-SWA100 ^{*2}

*1 Questo prodotto non può essere acquistato in alcuni paesi. Per dettagli, contattare il rivenditore.

*2 Il suffisso del numero di modello differisce in base al tipo di licenza.

Nota

- I numeri di modello degli accessori opzionali sono soggetti a modifiche senza preavviso.

Informazioni sul proiettore

Telecomando

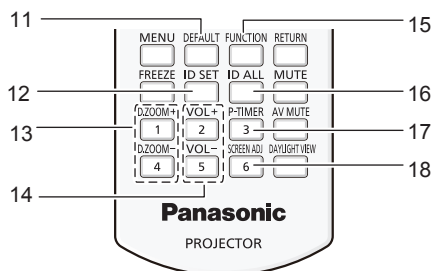
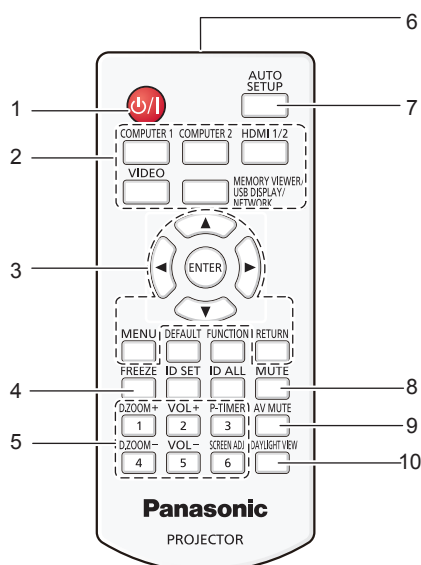

- 1 Tasto di alimentazione <⏻/▶> (⏻ Standby/▶ accensione)**
Consente di impostare il proiettore allo stato in cui era stato spento (modalità standby). Inoltre avvia la proiezione quando l'alimentazione è spenta (modalità standby).
- 2 Tasti di selezione dell'ingresso (<COMPUTER 1>/<COMPUTER 2>/<HDMI 1/2>/<VIDEO>/<MEMORY VIEWER/USB DISPLAY/NETWORK>)**
Commuta il segnale di ingresso alla proiezione. (➔ pagina 40)
- 3 Tasti <MENU>/<RETURN>/▲▼◀▶/Tasto <ENTER>**
Utilizzati per navigare tra i menu. (➔ pagina 49)
I tasti ▲▼◀▶ sono inoltre utilizzati per immettere la password o i caratteri per [SICUREZZA].
- 4 Tasto <FREEZE>**
Mette in pausa l'immagine proiettata e silenzia temporaneamente l'audio. (➔ pagina 43)
- 5 Tasti numerici (<1> - <6>)**
Utilizzati per inserire il numero ID o una password in un ambiente con proiettori multipli.
- 6 Trasmettitore del segnale del telecomando**
- 7 Tasto <AUTO SETUP>**
Utilizzato per effettuare regolazioni automatiche durante la proiezione dell'immagine (➔ pagina 44).
- 8 Tasto <MUTE>**
Si usa per silenziare l'audio. (➔ pagina 43)
- 9 Tasto <AV MUTE>**
Si usa per spegnere temporaneamente audio e video. (➔ pagina 43)

- 10 Tasto <DAYLIGHT VIEW>**
Utilizzato per correggere l'immagine quando il proiettore viene utilizzato in ambienti luminosi. (➔ pagine 46, 55)
- 11 Tasto <DEFAULT>**
Ripristina i contenuti del sottomenu alle impostazioni di default del fabbricante. (➔ pagina 50)
- 12 Tasto <ID SET>**
Imposta il numero ID del telecomando da utilizzare per un sistema con proiettori multipli. (➔ pagina 24)
- 13 Tasto <D.ZOOM +>/tasto <D.ZOOM ->**
Riduce e ingrandisce le immagini. (➔ pagina 45)
- 14 Tasto <VOL+>/tasto <VOL ->**
Regola il livello del volume dell'altoparlante incorporato o dell'uscita audio. (➔ pagina 43)
- 15 Tasto <FUNCTION>**
Specifica un pulsante di scelta rapida per un'operazione utilizzata di frequente. (➔ pagina 46)
- 16 Tasto <ID ALL>**
Si usa per controllare contemporaneamente tutti i proiettori con un solo telecomando quando si usano vari proiettori. (➔ pagina 24)
- 17 Tasto <P-TIMER>**
Aziona la funzione TIMER PRESENTAZIONE. (➔ pagina 45)
- 18 Tasto <SCREEN ADJ>**
Corregge la distorsione dell'immagine proiettata. (➔ pagina 44)

Attenzione

- Non far cadere il telecomando.
 - Evitare il contatto con liquidi.
 - Non tentare di modificare o smontare il telecomando.
 - Attenersi a quanto descritto di seguito descritto sul retro dell'unità telecomando (vedere l'immagine destra).
 - Non usare una batteria nuova insieme a una batteria vecchia.
 - Non usare tipi di batteria non indicati.
 - Verificare che le polarità (+ e -) siano corrette quando si inseriscono le batterie.
- Inoltre, leggere i contenuti relativi alle batterie in "Avviso importante per la sicurezza!".

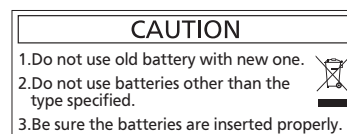

Etichetta di attenzione sul retro del telecomando

Nota

- Il telecomando può essere utilizzato da una distanza di circa 7 m (22'11-5/8"), se puntato direttamente al ricevitore di segnale. Il telecomando è efficace ad angoli non superiori a $\pm 30^\circ$ verticalmente e $\pm 30^\circ$ orizzontalmente, ma la distanza massima potrà risultare inferiore.
- Il telecomando potrà non funzionare correttamente se sono frapposti ostacoli fra di esso e il ricevitore di segnale.
- È possibile azionare il proiettore anche riflettendo il segnale del telecomando sullo schermo di proiezione. In tal caso, il campo di azione potrà essere diverso, a causa delle perdite nel segnale causate dalle proprietà specifiche dello schermo.
- Se il ricevitore del segnale del telecomando è illuminato da una lampada fluorescente o un'altra fonte di illuminazione molto intensa, è possibile che il proiettore non funzioni correttamente. Collocare il proiettore il più lontano possibile dalla sorgente luminosa.

Corpo del proiettore

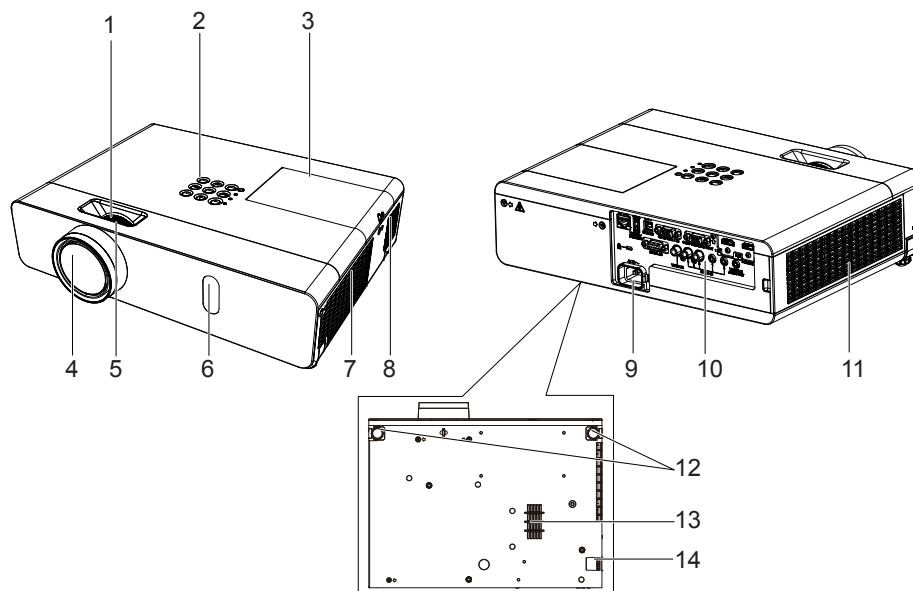

AVVERTENZA

Tenere le mani e altri oggetti lontano dall'uscita di aerazione.

- Tenere mani e volto a distanza.
- Non infilare le dita.
- Tenere oggetti sensibili al calore a distanza.

L'aria calda proveniente dall'uscita di aerazione può provocare bruciate e danni esterni.

- | | |
|--|--|
| 1 Anello dello zoom (indietro)
Consente di regolare lo zoom. | 9 Terminale <AC IN>
Collegare il cavo di alimentazione in dotazione. |
| 2 Pannello di controllo e spie (➔ pagina 22) | 10 Collegamento dei terminali (➔ pagina 23) |
| 3 Coperchio della lampada (➔ pagina 116)
Il gruppo lampada è all'interno. | 11 Porta di aspirazione dell'aria (laterale)/coperchio del filtro dell'aria (➔ pagina 114)
L'unità filtro dell'aria è all'interno. |
| 4 Obiettivo di proiezione | 12 Piedini regolabili
Regolare l'angolo di proiezione. |
| 5 Anello di messa a fuoco (anteriore)
Consente di regolare la messa a fuoco. | 13 Presa d'aria (inferiore) |
| 6 Ricevitore del segnale del telecomando | 14 Gancio della catena di sicurezza
Attacca un cavo per la prevenzione di furti, ecc. |
| 7 Uscita di aerazione | |
| 8 Diffusore | |

Attenzione

- Non bloccare le porte di ventilazione (in ingresso e in uscita) del proiettore.
- Se si spegne l'alimentazione con la funzione di spegnimento diretto con il proiettore installato capovolto, o se si capovolge il proiettore dopo aver spento l'alimentazione utilizzando la funzione di spegnimento diretto, non avvicinare le mani o gli oggetti all'ingresso dell'aria (in basso) a causa del flusso di ritorno dell'aria riscaldata dall'ingresso dell'aria (in basso). Può causare ustioni, lesioni o deformazioni.

■ Pannello di controllo e spie

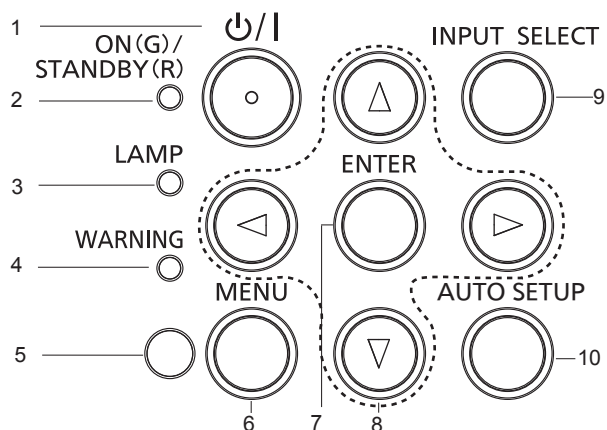

- | | |
|---|--|
| <p>1 Tasto di alimentazione <⏻/⏻> (⏻ standby/ accensione)
Consente di impostare il proiettore allo stato in cui era stato spento (modalità standby). Inoltre avvia la proiezione quando l'alimentazione è spenta (modalità standby).</p> <p>2 Indicatore di alimentazione <ON (G)/STANDBY (R)>
Visualizza lo stato dell'alimentazione.</p> <p>3 Indicatore di lampada <LAMP>
Consente di visualizzare lo stato della lampada luminosa.</p> <p>4 Indicatore di avvertenza <WARNING>
Indica le condizioni anormali del proiettore.</p> <p>5 Sensore di luminosità ambientale</p> <p>6 Tasto <MENU>
Visualizza o nasconde il menu principale. (➡ pagina 49)
Quando appare il sottomenu, premendo il tasto si torna alla schermata precedente.</p> | <p>7 Tasto <ENTER>
Determina ed esegue una voce nella schermata di menu.</p> <p>8 Tasti ▲▼◀▶
Seleziona una voce nella schermata del menu, cambia l'impostazione e regola il livello.
Inoltre utilizzati per immettere una password in [SICUREZZA] o per immettere caratteri.</p> <p>9 Tasto <INPUT SELECT>
Seleziona il segnale di ingresso per la proiezione.
(➡ pagina 40)</p> <p>10 Tasto <AUTO SETUP>
Regola automaticamente la posizione dell'immagine sul display mentre viene proiettata. (➡ pagina 44)</p> |
|---|--|

■ Terminali di collegamento

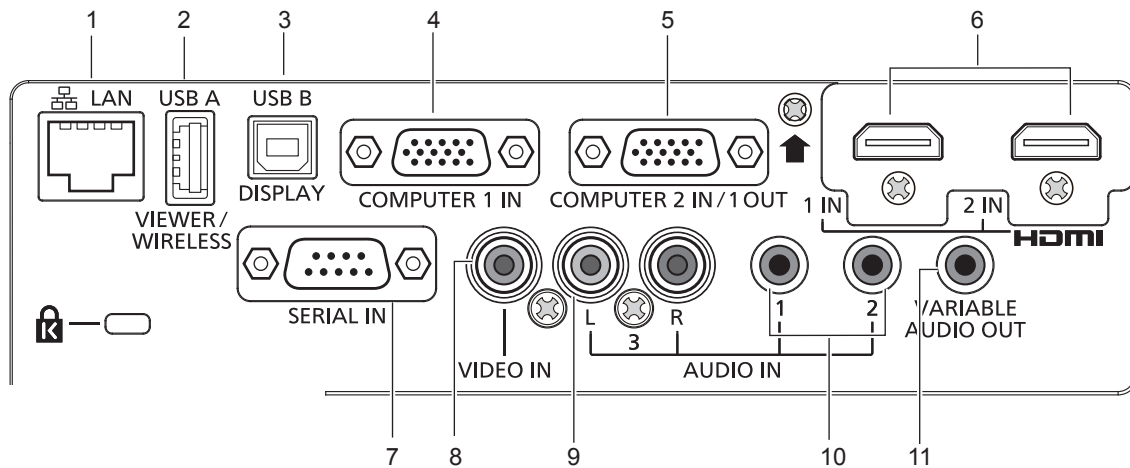

1 Terminale <LAN>

Questo è il terminale LAN per collegarsi alla rete.

2 Terminale <USB A (VIEWER)>

Quando si utilizza la funzione Memory Viewer, collegare la memoria USB direttamente a questo terminale. (➔ pagina 88)
Collegare il modulo wireless (Modello n.: ET-WML100) direttamente a questo terminale quando si utilizza la funzione wireless LAN. (➔ pagina 93)

3 Terminale <USB B (DISPLAY)>

Questo terminale viene utilizzato per collegare il proiettore al computer con un cavo USB quando si desidera utilizzare la funzione USB display.

4 Terminale <COMPUTER 1 IN>

Questo è un terminale per l'ingresso dei segnali RGB, dei segnali $Y C_B C_R / Y P_B P_R$ o dei segnali Y/C.

5 Terminale <COMPUTER 2 IN/1 OUT>

Questo è un terminale per l'ingresso dei segnali RGB o dei segnali $Y C_B C_R / Y P_B P_R$. Può inoltre emettere i segnali in ingresso dal terminale <COMPUTER 1 IN> verso un dispositivo esterno.

6 Terminale <HDMI 1 IN>/terminale <HDMI 2 IN>

Sono i terminali per immettere il segnale HDMI.

7 Terminale <SERIAL IN>

Questo è il terminale compatibile con RS-232C per controllare esternamente il proiettore collegandolo a un computer.

8 Terminale <VIDEO IN>

Questo è il terminale di ingresso dei segnali video.

9 Terminale <AUDIO IN 3 (L/R)>

Questo è il terminale ai segnali audio di ingresso. L'ingresso di sinistra (L) e l'ingresso di destra (R) sono forniti per il terminale <AUDIO IN 3>.

10 Terminale <AUDIO IN 1>/terminale <AUDIO IN 2>

Questi sono i terminali ai segnali audio di ingresso.

11 Terminale <VARIABLE AUDIO OUT>

Questo è il terminale di uscita del segnale audio di ingresso al proiettore.

Attenzione

- Quando un cavo LAN è direttamente collegato al proiettore, la connessione di rete deve essere effettuata all'interno di un edificio.

Preparazione del telecomando

Inserimento e rimozione delle batterie

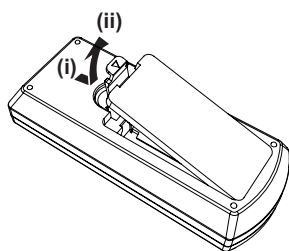

Fig.1

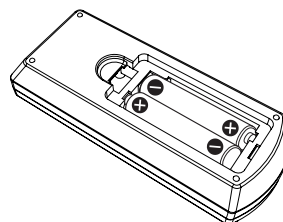

Fig.2

- 1) **Aprire il coperchio. (Fig. 1)**
- 2) **Inserire le batterie e chiudere il coperchio. (Inserire prima il lato “-“.) (Fig. 2)**
 - Per rimuovere le batterie, eseguire la procedura inversa.

Quando si utilizza il sistema con diversi proiettori

Quando si utilizza un sistema in cui sono presenti più proiettori, è possibile utilizzare un solo telecomando per azionare sia tutti i proiettori contemporaneamente che ciascun proiettore indipendentemente dagli altri, se a ciascun proiettore viene assegnato un numero identificativo univoco.

Quando si desidera impostare il numero identificativo, per prima cosa è necessario completare l'impostazione iniziale, quindi, dopo aver impostato il numero identificativo del proiettore, impostare il numero identificativo sul telecomando. Per informazioni sull'impostazione iniziale, consultare “Quando viene visualizzata la schermata dell'impostazione iniziale” (➔ pagina 37).

Il numero identificativo preimpostato di fabbrica dell'unità (proiettore e telecomando) è impostato su [TUTTI] e con questa impostazione è possibile eseguire il controllo. Se necessario, impostare il numero identificativo sul telecomando e sul proiettore. Per informazioni su come impostare il numero identificativo del telecomando, consultare “Impostazione del numero identificativo sul telecomando” (➔ pagina 46).

Nota

- Impostare il numero identificativo del proiettore dal menu [IMPOSTA PROIETTORE] → [ID PROIETTORE] (➔ pagina 73).

Fissaggio del copriobiettivo

Quando si sposta questo proiettore o mentre non lo si usa per un lungo periodo di tempo, si consiglia di fissare il copriobiettivo per evitare di contaminarlo.

Per non perdere il copriobiettivo, seguire le procedure qui indicate e fissarlo con la cinghietta.

- 1) Infilare l'estremità più sottile della cinghietta nel foro del copriobiettivo.

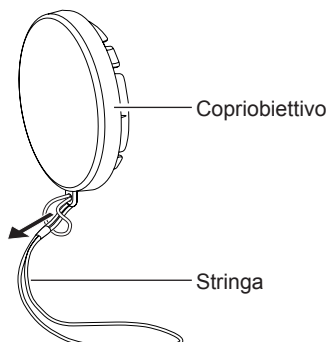

- 2) Infilare l'altra estremità (il lato con l'anello più grande) della cinghietta attraverso il foro sul lato inferiore del proiettore e fissarla.

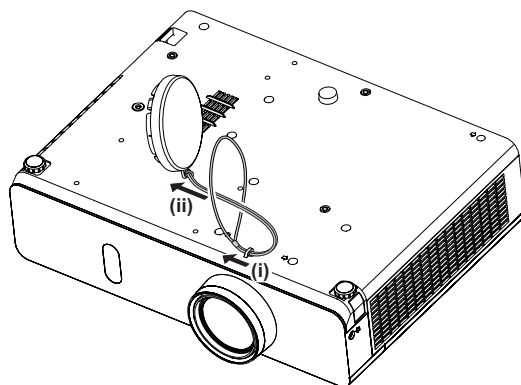

Capitolo 2 Introduzione

Questo capitolo descrive alcune delle cose da fare prima di utilizzare il proiettore, quali l'impostazione e i collegamenti.

Impostazione

Modalità di installazione

Sono quattro i modi possibili per impostare il proiettore. Impostare il menu [IMPOSTA PROIETTORE] → [MODO DI PROIEZIONE] (➔ pagina 73) in base alla modalità di installazione.

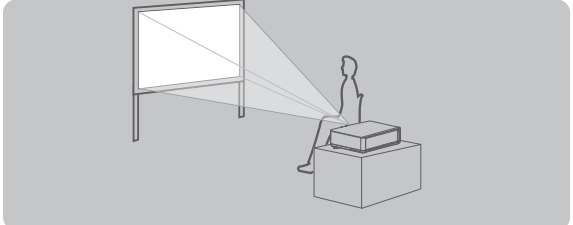
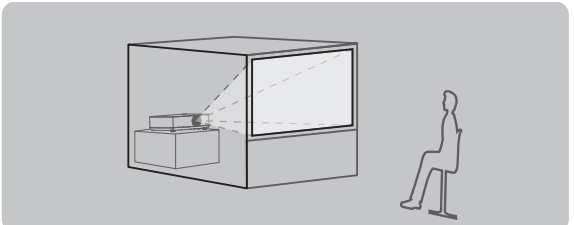
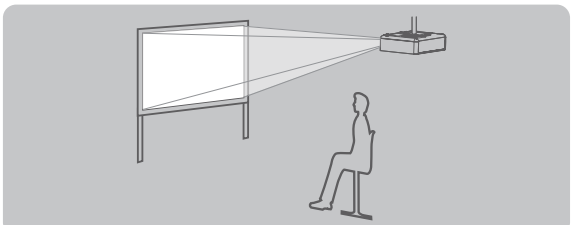
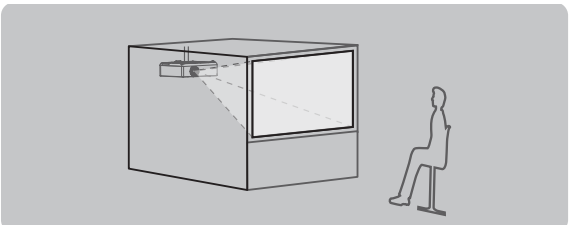
Impostazione su banco/pavimento e proiezione anteriore 		Impostazione su banco/pavimento e proiezione posteriore (Uso dello schermo traslucido) 	
Voce di menu	Modo	Voce di menu	Modo
[MODO DI PROIEZIONE]	[AUTO] or [FRONTE/BANCO]	[MODO DI PROIEZIONE]	[RETRO/BANCO]
Montaggio a soffitto e proiezione anteriore 		Montaggio a soffitto e proiezione posteriore (Uso dello schermo traslucido) 	
Voce di menu	Modo	Voce di menu	Modo
[MODO DI PROIEZIONE]	[AUTO] o [FRONTE/SOFFITT]	[MODO DI PROIEZIONE]	[RETRO/SOFFITT]

Nota

- Il proiettore ha un sensore di angolo incorporato. La modalità del proiettore viene rilevata automaticamente impostando su [AUTO] nel menu [IMPOSTA PROIETTORE] → [MODO DI PROIEZIONE]. Per la proiezione posteriore, impostare il [MODO DI PROIEZIONE] su [RETRO/BANCO] o [RETRO/SOFFITT].

■ Sensore di angolo

Il campo di posizione di installazione rilevato dal sensore angolare integrato nel proiettore è il seguente.

Se impostato su [AUTO], quando il proiettore è posizionato con il lato superiore rivolto verso l'alto entro $\pm 40^\circ$ dal piano orizzontale, passerà a [FRONTE/BANCO] automaticamente; quando il proiettore è posizionato con il lato superiore rivolto verso il basso entro $\pm 30^\circ$ dal piano orizzontale, passerà a [FRONTE/SOFFITT] automaticamente.

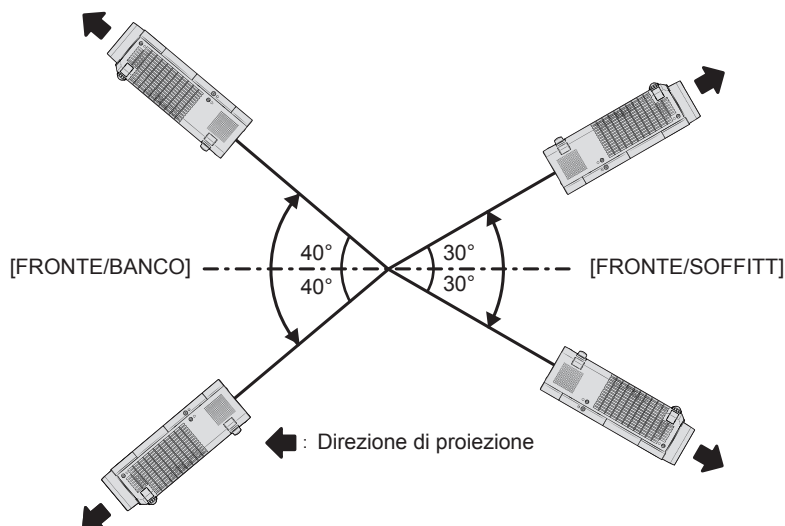

Nel caso di [AUTO], verrà rilevato come [FRONTE/BANCO] anche quando il proiettore si inclina di oltre $\pm 40^\circ$ con il lato superiore rivolto verso l'alto o oltre $\pm 30^\circ$ con il lato superiore rivolto verso il basso. Per utilizzare il proiettore con un'inclinazione di oltre $\pm 30^\circ$ con il lato superiore rivolto verso il basso, impostare il menu [IMPOSTA PROIETTORE] → [MODO DI PROIEZIONE] su [FRONTE/SOFFITT] o [RETRO/SOFFITT] invece di [AUTO]. Tuttavia, non utilizzare il proiettore quando supera $\pm 40^\circ$ rispetto al piano orizzontale. Ciò potrebbe ridurre la durata delle parti.

Componenti per montaggio a soffitto (opzionali)

Per fare ciò occorre una staffa di montaggio a soffitto opzionale. Verificare di utilizzare la staffa di montaggio del proiettore insieme al supporto di montaggio a soffitto per soffitti alti o bassi.

Modello n.:

- ① ET-PKL100H (per soffitti alti), ET-PKV400B (staffa di montaggio del proiettore)
- ② ET-PKL100S (per soffitti bassi), ET-PKV400B (staffa di montaggio del proiettore)

- Utilizzare esclusivamente i supporti di montaggio a soffitto specificati per l'uso con questo proiettore.
- Quando si installa la staffa e il proiettore, fare riferimento alle Istruzioni di installazione della staffa di montaggio a soffitto.

Attenzione

- Per garantire il funzionamento ottimale e la sicurezza del proiettore, l'installazione del supporto da soffitto dovrà essere eseguita dal rivenditore o da un tecnico qualificato.

Dimensioni schermo e raggio di azione

Fare riferimento alle dimensioni dello schermo e alle distanze di proiezione per installare il proiettore. Le dimensioni e la posizione dell'immagine possono essere regolate in base alle dimensioni e alla posizione dello schermo.

- La seguente illustrazione è preparata con il presupposto che la grandezza e la posizione dell'immagine proiettata sono state allineate in modo da adattarsi completamente all'interno dello schermo.

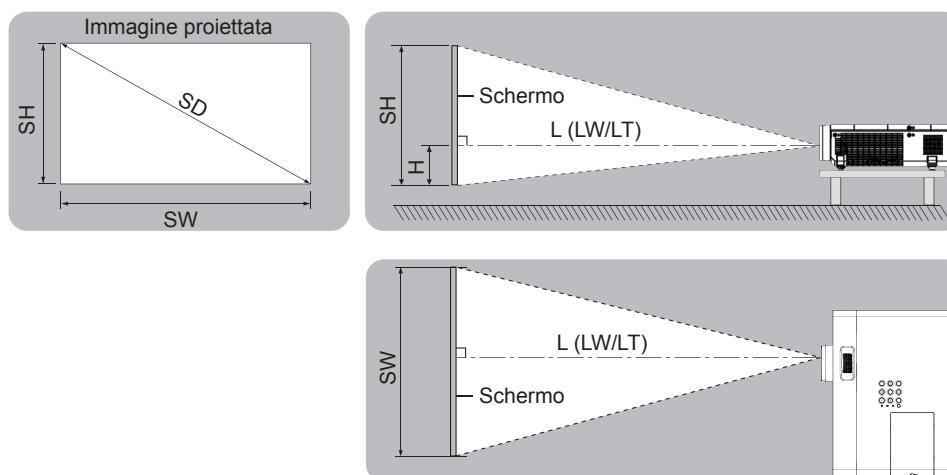

(Unità: m)

L (LW/LT) ^{*1}	Distanza di proiezione
SH	Altezza immagine
SW	Ampiezza immagine
H	Distanza dal centro dell'obiettivo all'estremità inferiore dell'immagine
SD	Grandezza dell'immagine proiettata

*1 LW: Distanza minima
LT: Distanza massima

Attenzione

- Prima dell'installazione, leggere "Precauzioni riguardo la sicurezza d'uso" (➔ pagina 13).

Distanza di proiezione

Potrebbe verificarsi un errore di $\pm 5\%$ nelle distanze di proiezione elencate.

Inoltre, quando viene utilizzato [REGOLAZ SCHERMO], la distanza viene corretta per diventare più piccola rispetto alle dimensioni di immagine specificate.

Per PT-VW360

(Unità: m)

Dimensioni di proiezione	Per rapporto di aspetto 16:10			Per rapporto di aspetto 16:9			Per rapporto di aspetto 4:3		
	Distanza minima (LW)	Distanza massima (LT)	Posizione altezza (H)	Distanza minima (LW)	Distanza massima (LT)	Posizione altezza (H)	Distanza minima (LW)	Distanza massima (LT)	Posizione altezza (H)
0,76 (30")	0,73	1,21	0,008	0,76	1,24	-0,012	0,83	1,37	0,009
1,02 (40")	0,99	1,63	0,011	1,02	1,68	-0,017	1,13	1,85	0,012
1,27 (50")	1,25	2,04	0,013	1,28	2,09	-0,021	1,41	2,31	0,015
1,52 (60")	1,50	2,44	0,016	1,54	2,51	-0,025	1,70	2,77	0,018
1,78 (70")	1,76	2,87	0,019	1,81	2,95	-0,029	1,99	3,25	0,021
2,03 (80")	2,01	3,27	0,022	2,07	3,37	-0,033	2,28	3,71	0,024
2,29 (90")	2,27	3,70	0,024	2,33	3,80	-0,037	2,57	4,19	0,027
2,54 (100")	2,52	4,10	0,027	2,59	4,22	-0,041	2,86	4,65	0,030
3,05 (120")	3,03	4,93	0,032	3,12	5,07	-0,050	3,44	5,59	0,037
3,81 (150")	3,80	6,17	0,040	3,90	6,34	-0,062	4,30	6,99	0,046
5,08 (200")	5,07	8,24	0,054	5,21	8,47	-0,083	5,74	9,33	0,061
6,35 (250")	6,34	10,30	0,067	6,52	10,59	-0,104	7,19	11,67	0,076
7,62 (300")	7,62	12,37	0,081	7,83	12,72	-0,124	8,63	14,01	0,091

Per PT-VX430

(Unità: m)

Dimensioni di proiezione	Per rapporto di aspetto 4:3			Per rapporto di aspetto 16:9			Per rapporto di aspetto 16:10		
	Distanza minima (LW)	Distanza massima (LT)	Posizione altezza (H)	Distanza minima (LW)	Distanza massima (LT)	Posizione altezza (H)	Distanza minima (LW)	Distanza massima (LT)	Posizione altezza (H)
0,76 (30")	0,69	1,14	0,046	0,75	1,24	-0,012	0,73	1,21	0,008
1,02 (40")	0,94	1,54	0,061	1,02	1,68	-0,017	0,99	1,63	0,011
1,27 (50")	1,17	1,92	0,076	1,28	2,09	-0,021	1,24	2,04	0,013
1,52 (60")	1,41	2,30	0,091	1,54	2,51	-0,025	1,49	2,44	0,016
1,78 (70")	1,65	2,70	0,107	1,81	2,94	-0,029	1,76	2,86	0,019
2,03 (80")	1,89	3,08	0,122	2,06	3,36	-0,033	2,01	3,27	0,022
2,29 (90")	2,14	3,48	0,137	2,33	3,80	-0,037	2,27	3,69	0,024
2,54 (100")	2,37	3,87	0,152	2,59	4,21	-0,041	2,52	4,10	0,027
3,05 (120")	2,86	4,65	0,183	3,11	5,07	-0,050	3,03	4,93	0,032
3,81 (150")	3,58	5,81	0,229	3,90	6,33	-0,062	3,79	6,16	0,040
5,08 (200")	4,78	7,76	0,305	5,21	8,45	-0,083	5,06	8,22	0,054
6,35 (250")	5,98	9,70	0,381	6,52	10,57	-0,104	6,34	10,29	0,067
7,62 (300")	7,18	11,65	0,457	7,82	12,70	-0,124	7,61	12,35	0,081

Formule per la distanza di proiezione

Qualsiasi altra distanza di proiezione può essere ottenuta secondo le dimensioni dello schermo (m) usando i seguenti calcoli.

La distanza calcolata può contenere un certo errore.

Per calcolare la distanza di proiezione con la dimensione dell'immagine proiettata SD (unità di misura: pollice) tramite sostituzione, moltiplicare per 0,0254 il valore SD.

Per PT-VW360

	Per rapporto di aspetto 16:10	Per rapporto di aspetto 16:9	Per rapporto di aspetto 4:3
Altezza dello schermo (SH)	= 0,530 × SD(m)	= 0,490 × SD(m)	= 0,6 × SD(m)
Larghezza dello schermo (SW)	= 0,848 × SD(m)	= 0,872 × SD(m)	= 0,8 × SD(m)
Distanza minima (LW)	= 1,0037 × SD(m) - 0,0290	= 1,0316 × SD(m) - 0,0290	= 1,1363 × SD(m) - 0,0290
Distanza massima (LT)	= 1,6273 × SD(m) - 0,0292	= 1,6725 × SD(m) - 0,0292	= 1,8422 × SD(m) - 0,0292

Per PT-VX430

	Per rapporto di aspetto 4:3	Per rapporto di aspetto 16:9	Per rapporto di aspetto 16:10
Altezza dello schermo (SH)	= 0,6 × SD(m)	= 0,490 × SD(m)	= 0,530 × SD(m)
Larghezza dello schermo (SW)	= 0,8 × SD(m)	= 0,872 × SD(m)	= 0,848 × SD(m)
Distanza minima (LW)	= 0,9461 × SD(m) - 0,0295	= 1,0307 × SD(m) - 0,0295	= 1,0028 × SD(m) - 0,0295
Distanza massima (LT)	= 1,5324 × SD(m) - 0,0272	= 1,6696 × SD(m) - 0,0272	= 1,6244 × SD(m) - 0,0272

Collegamento

Prima del collegamento

- Prima del collegamento, leggere attentamente le istruzioni per l'uso del dispositivo esterno da collegare.
- Prima di collegare i cavi, spegnere l'interruttore di alimentazione dei dispositivi.
- Prendere nota dei seguenti punti prima di collegare i cavi. Il mancato rispetto delle indicazioni potrebbe causare malfunzionamenti.
 - Quando si collega un cavo a un dispositivo collegato al proiettore o al proiettore stesso, toccare uno qualsiasi degli oggetti metallici nei pressi per eliminare l'elettricità statica dal proprio corpo prima di realizzare il lavoro.
 - Non usare cavi inutilmente lunghi per il collegamento a un dispositivo collegato al proiettore o al corpo del proiettore. Maggiore è la lunghezza del cavo, più alta è la probabilità di influenze dovute a rumore. Se il cavo viene utilizzato avvolto, funge da antenna e ciò aumenta la probabilità di influenze dovute a rumore.
 - Quando si collegano i cavo, collegare prima il GND, poi inserire il terminale di connessione del dispositivo in modo rettilineo.
- Se il dispositivo non è stato fornito con alcun cavo di collegamento oppure se il dispositivo non è dotato di un cavo opzionale per il collegamento, preparare un cavo di collegamento del sistema necessario adatto al dispositivo.
- I segnali video troppo instabili possono causare tremolii oppure interferenze casuali alle immagini sullo schermo. In tal caso, è necessario collegare un time base corrector (TBC).
- Il proiettore accetta segnali VIDEO, segnali Y/C, segnali $Y C_B C_R / Y P_B P_R$ e segnali RGB analogici (i segnali sincroni sono di livello TTL) e segnali digitali.
- Alcuni modelli di computer o di schede grafiche non sono compatibili con il proiettore.
- Se si usano cavi lunghi per collegare i singoli componenti al proiettore, c'è la possibilità che l'immagine non venga proiettata correttamente salvo che non si usi un compensatore.
- Per dettagli sui segnali video supportati dal proiettore, consultare "Elenco dei formati di segnale compatibili". (➔ pagina 126)

Assegnazione dei pin e nomi dei segnali <COMPUTER 1 IN>

Vista dall'esterno	N° pin	Nomi segnale	N° pin	Nomi segnale
	①	R/P _R /C	⑨	+ 5 V
	②	G/Y/Y	⑩	GND
	③	B/P _B	⑪	GND
	④	—	⑫	Dati DDC
	⑤	GND	⑬	HD/SYNC
	⑥	GND	⑭	VD
	⑦	GND	⑮	Clock DDC
	⑧	GND		

Assegnazione dei pin e nomi dei segnali <COMPUTER 2 IN/1 OUT>

Vista dall'esterno	N° pin	Nomi segnale	N° pin	Nomi segnale
	①	R/P _R	⑨	+5 V
	②	G/Y	⑩	GND
	③	B/P _B	⑪	—
	④	—	⑫	Dati DDC
	⑤	GND	⑬	HD/SYNC
	⑥	GND	⑭	VD
	⑦	GND	⑮	Clock DDC
	⑧	GND		

Assegnazione dei pin del terminale <HDMI 1 IN>/terminale <HDMI 2 IN> e nomi dei segnali

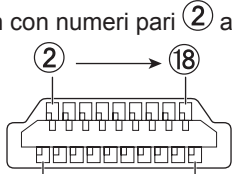
Vista dall'esterno	N° pin	Nomi segnale	N° pin	Nomi segnale
<p>Pin con numeri pari ② a ⑱</p>  <p>Pin con numeri dispari ① a ⑲</p>	①	T.M.D.S dati 2+	⑪	T.M.D.S clock shield
	②	T.M.D.S data 2 shield	⑫	T.M.D.S clock -
	③	T.M.D.S dati 2-	⑬	CEC
	④	T.M.D.S dati 1+	⑭	—
	⑤	T.M.D.S data 1 shield	⑮	SCL
	⑥	T.M.D.S dati 1-	⑯	SDA
	⑦	T.M.D.S dati 0+	⑰	DDC/CEC GND
	⑧	T.M.D.S data 0 shield	⑱	+5 V
	⑨	T.M.D.S dati 0-		Sensore "hot plug"
	⑩	T.M.D.S clock +		

Esempio di collegamento: Apparecchio AV

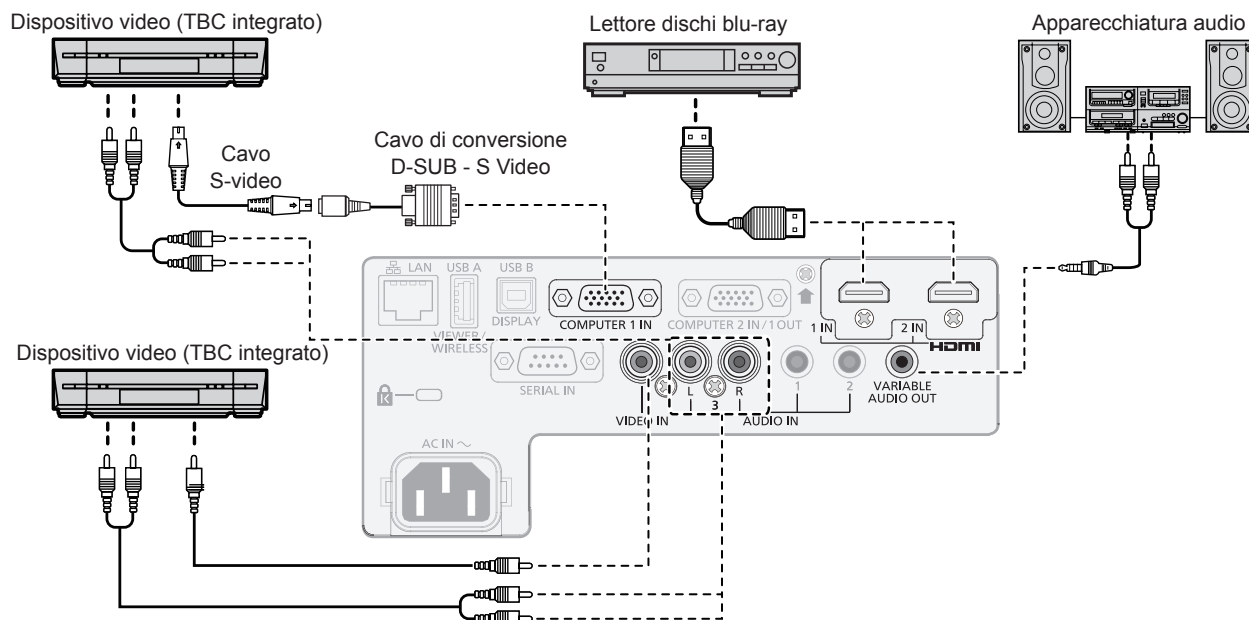

Attenzione

- Utilizzare sempre uno dei seguenti dispositivi quando si effettua il collegamento di un VCR.
 - Un VCR con TBC (time base corrector) integrato.
 - Un TBC (time base corrector) tra il proiettore e il VCR.
- In caso di collegamento di segnali non standard a raffica, l'immagine può risultare distorta. In tal caso, collegare il TBC (time base corrector) tra il proiettore e i dispositivi esterni.

Nota

- Per il cavo HDMI, utilizzare un cavo HDMI High Speed conforme agli standard HDMI. Se il cavo utilizzato non è conforme agli standard HDMI, è possibile che le immagini si interrompano o non siano proiettate.
- È possibile collegare i terminali <HDMI 1 IN>/<HDMI 2 IN> a un dispositivo esterno con il terminale DVI-D tramite un cavo di conversione HDMI/DVI. Tuttavia, questo potrebbe non funzionare correttamente per alcuni dispositivi esterni e l'immagine potrebbe non essere proiettata.
- Questo proiettore non supporta un collegamento Viera (HDMI).
- Per riprodurre l'audio, impostare correttamente [IMPOSTA PROIETTORE] → [SETTAGGIO AUDIO] → [SELEZIONE AUDIO IN].
- Quando i segnali Y/C sono immessi nel terminale <COMPUTER 1 IN>, cambiare l'impostazione usando il menu [IMPOSTA PROIETTORE] → [IMPOST. INGRESSO COMPUTER1] (➔ pagina 72). Inoltre, quando vengono immessi segnali Y/C, utilizzare il cavo di conversione video D-SUB-S opzionale (Modello n.: ET-ADSV).
- Quando il terminale <VARIABLE AUDIO OUT> è collegato con il cavo, l'audio non viene emesso dall'altoparlante integrato.

Esempio di collegamento: Computer

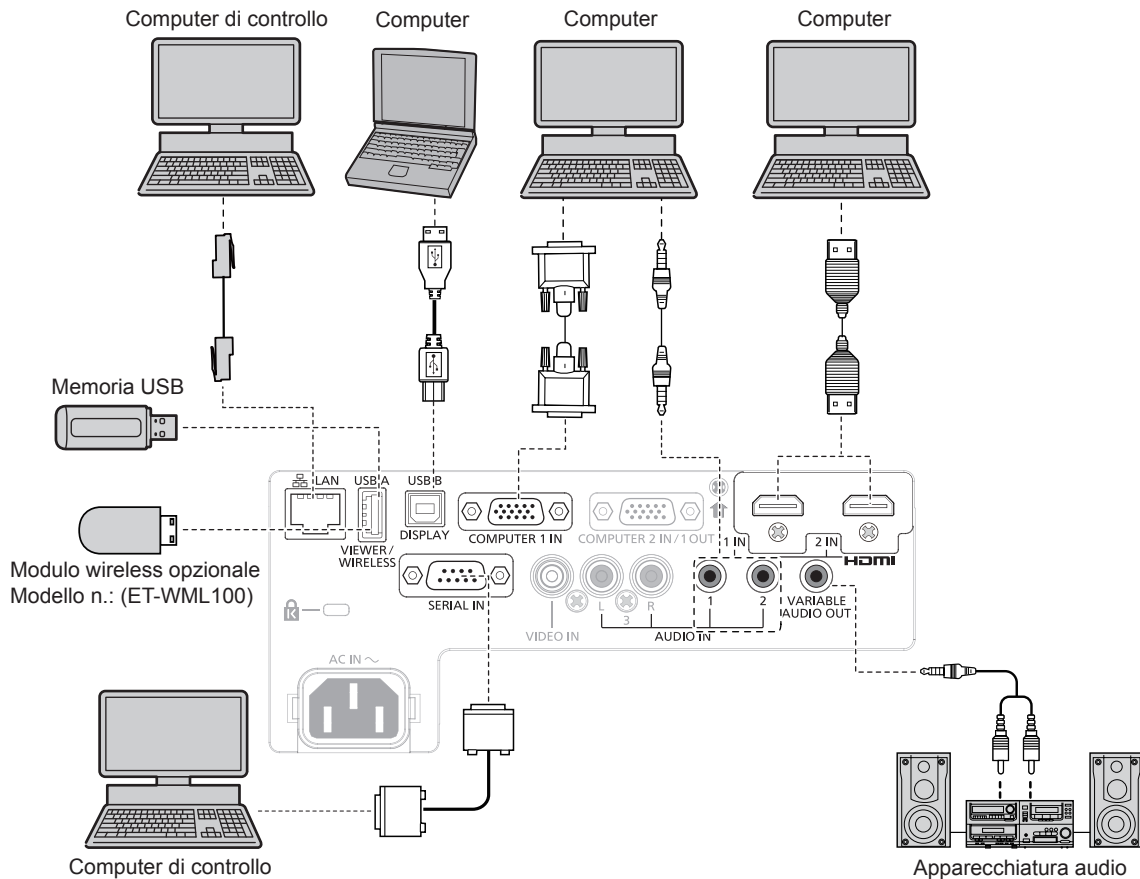

Attenzione

- Quando si effettua il collegamento del proiettore a un computer o a un dispositivo esterno, usare il cavo di alimentazione in dotazione con ciascun dispositivo e i cavi schermati disponibili in commercio.

Nota

- Per il cavo HDMI, utilizzare un cavo HDMI High Speed conforme agli standard HDMI. Se il cavo utilizzato non è conforme agli standard HDMI, è possibile che le immagini si interrompano o non siano proiettate.
- È possibile collegare i terminali <HDMI 1 IN>/<HDMI 2 IN> a un dispositivo esterno con il terminale DVI-D tramite un cavo di conversione HDMI/DVI. Tuttavia, questo potrebbe non funzionare correttamente per alcuni dispositivi esterni e l'immagine potrebbe non essere proiettata.
- Se si aziona il proiettore usando la funzione di ripresa del computer (ultimi dati memorizzati), potrebbe essere necessario ripristinare la funzione di ripresa per azionare il proiettore.
- Per riprodurre l'audio, impostare correttamente [IMPOSTA PROIETTORE] → [SETTAGGIO AUDIO] → [SELEZIONE AUDIO IN].
- Collegare il modulo wireless opzionale (Modello n.: ET - WML100) o memoria USB direttamente al terminale <USB A (VIEWER/WIRELESS)> di questo proiettore senza utilizzare una prolunga USB o un hub USB.
- Quando il terminale <VARIABLE AUDIO OUT> è collegato con il cavo, l'audio non viene emesso dall'altoparlante integrato.

Capitolo 3 Operazioni di base

Questo capitolo descrive le operazioni di base per iniziare.

Accensione/spegnimento

Collegamento del cavo di alimentazione

Accertarsi che il cavo di alimentazione in dotazione sia fissato saldamente al terminale <AC IN> del corpo del proiettore per prevenirne la rimozione accidentale.

Per dettagli sull'utilizzo del cavo di alimentazione, consultare "Avviso importante per la sicurezza" (➔ pagina 4).

Collegamento del cavo di alimentazione

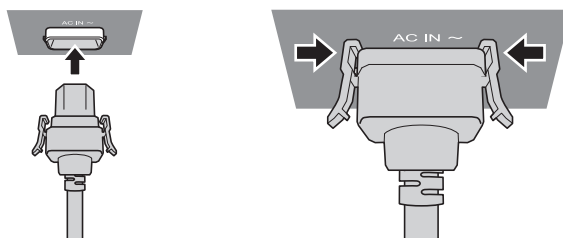

- 1) Controllare le forme del terminale <AC IN> sul lato posteriore del proiettore e del connettore del cavo di alimentazione e inserire completamente il connettore nella direzione corretta.
- 2) Accertarsi che le linguette sui lati sinistro e destro del connettore siano saldamente agganciate con le linguette del terminale <AC IN>.

Attenzione

- Non utilizzare il cavo di alimentazione con le linguette danneggiate. Ciò potrebbe causare uno scarso contatto tra il connettore del cavo di alimentazione e il terminale <AC IN>. Per la riparazione del cavo di alimentazione rivolgersi al rivenditore.

Rimozione del cavo di alimentazione

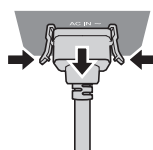

- 1) Verificare che il proiettore si trovi nella modalità di standby e rimuovere la spina di corrente dalla presa.
- 2) Rimuovere il connettore del cavo di alimentazione dal terminale <AC IN> del corpo del proiettore premendo le linguette laterali.

Attenzione

- Non estrarre il connettore con le linguette sinistra e destra agganciate con le alette del terminale <AC IN>. Se lo si estrae mentre le linguette sono agganciate con le alette, la punta delle linguette potrebbe danneggiarsi. Se le linguette sono danneggiate, interrompere l'uso del proiettore e consultare il rivenditore per la riparazione del cavo di alimentazione.

Indicatore di alimentazione

L'indicatore di alimentazione <ON (G)/STANDBY (R)> informa dello stato del potere. Confermare lo stato dell'indicatore di alimentazione <ON (G)/STANDBY (R)> prima dell'azionamento del proiettore.

Indicatore di alimentazione <ON (G)/STANDBY (R)>

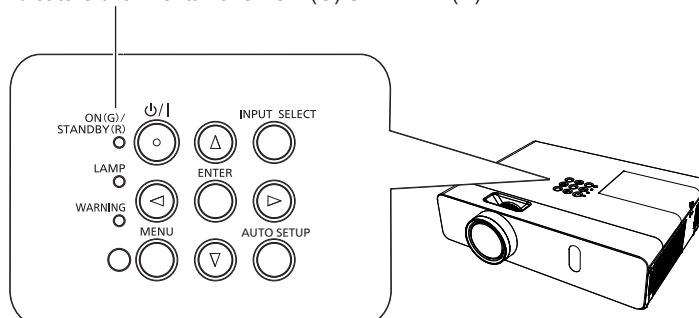

Capitolo 3 Operazioni di base - Accensione/spengimento

Stato dell'indicatore		Stato
Off		La spina non è inserita nella presa.
Rosso	Acceso	L'alimentazione è spenta (in modalità standby). Il menu [IMPOSTA PROIETTORE] → [GESTIONE ECO] → [MODALITA' STANDBY] è impostato su [ECO].
	Lampeggiamento ^{*1}	L'alimentazione è spenta (in modalità standby). Il menu [IMPOSTA PROIETTORE] → [GESTIONE ECO] → [MODALITA' STANDBY] è impostato su [RETE].
	Lampeggiamento ^{*2}	L'alimentazione è spenta (in modalità standby). Il menu [IMPOSTA PROIETTORE] → [GESTIONE ECO] → [MODALITA' STANDBY] è impostato su [NORMALE].
Verde	Acceso	Proiezione.
	Lampeggiamento ^{*3}	La lampada luminosa è spenta. Il menu [IMPOSTA PROIETTORE] → [GESTIONE ECO] → [RISPARMIO ENERGETICO] è impostato su [PRONTO]
	Lampeggiamento ^{*4}	Il proiettore si prepara a proiettare. L'immagine verrà proiettata dopo qualche istante.
Arancione	Acceso	Il proiettore si prepara allo spegnimento. L'alimentazione si spegne dopo qualche istante. (Passaggio in modalità standby.)

*1 La spia lampeggia con il seguente ciclo: 2,75 secondi (accesa) → 0,25 secondi (spenta) → 0,75 secondi (accesa) → 0,25 secondi (spenta)

*2 La spia lampeggia con il seguente ciclo: 2,75 secondi (accesa) → 0,25 secondi (spenta)

*3 La spia lampeggia con il seguente ciclo: 2,0 secondi (accesa) → 2,0 secondi (spenta)

*4 La spia lampeggia con il seguente ciclo: 0,5 secondi (accesa) → 0,5 secondi (spenta)

Nota

- Quando l'indicatore di alimentazione <ON (G)/STANDBY (R)> si accende ed è arancione, la ventola sta funzionando per raffreddare il proiettore.
- Per circa 90 secondi dopo lo spegnimento del proiettore, l'indicatore non si accende anche se l'alimentazione viene attivata. Attivare nuovamente l'alimentazione dopo che l'indicatore di alimentazione <ON (G)/STANDBY (R)> si accende/lampeggia in rosso.
- Il proiettore consuma corrente anche in modalità standby (l'indicatore di alimentazione <ON (G)/STANDBY (R)> si accende/lampeggia in rosso). Per il consumo energetico, consultare "Consumo corrente" (➔ pagina 128).

Accensione del proiettore

Prima di accendere il proiettore, accertarsi che tutti gli altri dispositivi siano correttamente collegati (➔ pagina 31) e togliere il copriobiettivo.

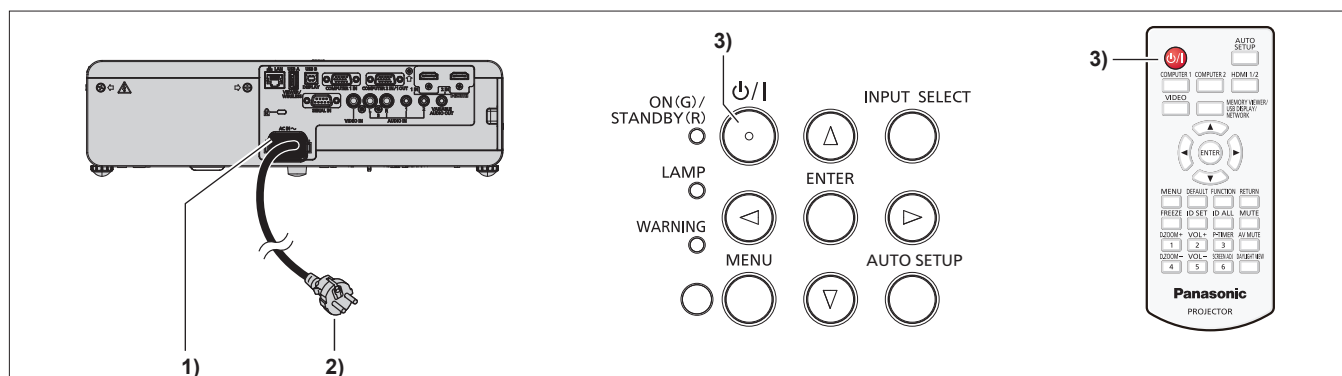

1) Collegare il cavo di alimentazione al corpo del proiettore.

2) Collegare la spina di alimentazione a una presa.

- L'indicatore di alimentazione <ON (G)/STANDBY (R)> si accende o lampeggia e il proiettore passerà in modalità standby.

3) Premere il tasto di alimentazione <⏻/|>.

- L'indicatore di alimentazione <ON (G)/STANDBY (R)> si illumina in verde e l'immagine viene subito proiettata sullo schermo.

Attenzione

- Prima di iniziare la proiezione, assicurarsi di rimuovere il copriobiettivo.

Nota

- Se il menu [IMPOSTA PROIETTORE] → [GESTIONE ECO] → [MODALITA' STANDBY] è impostato su [ECO], potrebbero essere necessari circa 10 secondi in più prima che il proiettore inizi la proiezione dopo l'accensione rispetto a quando è impostato [NORMALE].

Quando viene visualizzata la schermata dell'impostazione iniziale

Quando si accende il proiettore per la prima volta dopo l'acquisto e dopo aver eseguito un [RESET TOTALE] nel menu [IMPOSTA PROIETTORE], comparirà la schermata di impostazione iniziale. Impostarle in base alle circostanze.

In altre occasioni, le impostazioni possono essere modificate attraverso operazioni di menu.

Premendo il tasto <MENU> mentre è visualizzata la schermata [SETTAGGI INIZIALI], è possibile ritornare alla schermata precedente.

Lo stesso funzionamento è disponibile premendo il tasto <RETURN>.

Nota

- Al primo utilizzo del proiettore, per visualizzare chiaramente la schermata del menu, potrebbe essere necessario regolare l'anello di messa a fuoco e quello dello zoom nell'area di proiezione dell'obiettivo del proiettore (➔ pagina 21). Per dettagli, consultare "Come regolare lo stato dell'immagine" (➔ pagina 41).

Impostazione iniziale (lingua display)

Selezionare la lingua da visualizzare sullo schermo.

Dopo aver completato l'impostazione iniziale, è possibile cambiare la lingua display dal menu [LINGUA].

1) Premere ▲▼◀▶ per selezionare la lingua desiderata del display.



2) Premere il tasto <ENTER> per tornare all'impostazione iniziale.

Impostazione iniziale (impostazione dell'installazione)

Se necessario, cambiare l'impostazione di ciascuna voce.

PT-VW360

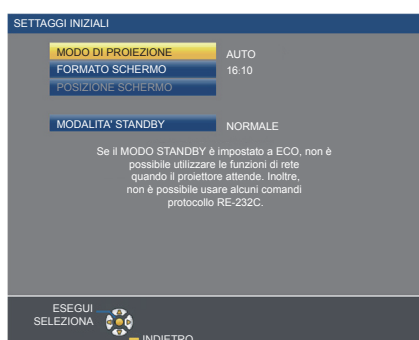

PT-VX430

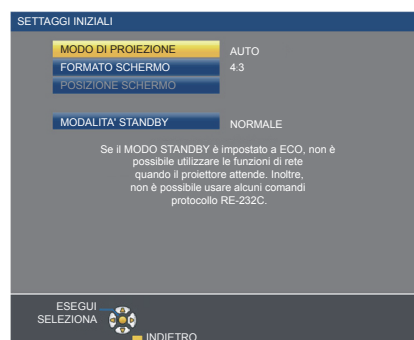

1) Premere ▲▼ per selezionare una voce.

Voce	Descrizione	Pagina
[MODO DI PROIEZIONE]	Impostare il [MODO DI PROIEZIONE] in base alla modalità di installazione. Dopo aver completato l'impostazione iniziale, è possibile cambiare l'impostazione dal menu [IMPOSTA PROIETTORE] → [MODO DI PROIEZIONE].	27, 73
[FORMATO SCHERMO]	Impostare il formato dello schermo (rapporto aspetto) e la posizione di visualizzazione dell'immagine. Dopo aver completato l'impostazione iniziale, è possibile modificare le impostazioni di ogni voce dal menu [VISUALIZZA OPZIONI] → [IMPOSTAZIONI SCHERMO].	67
[POSIZIONE SCHERMO]	Impostare la posizione di visualizzazione dell'immagine. Dopo aver completato l'impostazione iniziale, è possibile modificare le impostazioni di ogni voce dal menu [VISUALIZZA OPZIONI] → [IMPOSTAZIONI SCHERMO].	67
[MODALITA' STANDBY]	Impostare la modalità di funzionamento durante lo standby. L'impostazione default è [NORMALE], che consente l'uso della funzione di rete durante lo standby. Se si desidera ridurre il consumo di corrente durante lo standby, è possibile scegliere l'impostazione [ECO]. Se si desidera mantenere il consumo di corrente basso durante lo standby ed eseguire l'operazione di accensione via LAN cablata con la funzione Wake on LAN, impostare su [RETE]. Dopo aver completato l'impostazione iniziale, è possibile modificare l'impostazione dal menu [IMPOSTA PROIETTORE] → [GESTIONE ECO] → [MODALITA' STANDBY].	75

2) Premere ◀▶ per commutare l'impostazione.

- Completate tutte le impostazioni, passare al punto 3).

3) Premere il tasto <ENTER>.

- Confermare il valore di impostazione e completare l'impostazione iniziale.

Effettuare regolazioni e selezioni

Si consiglia di proiettare immagini in modo continuo per almeno 30 minuti prima di regolare la messa a fuoco.

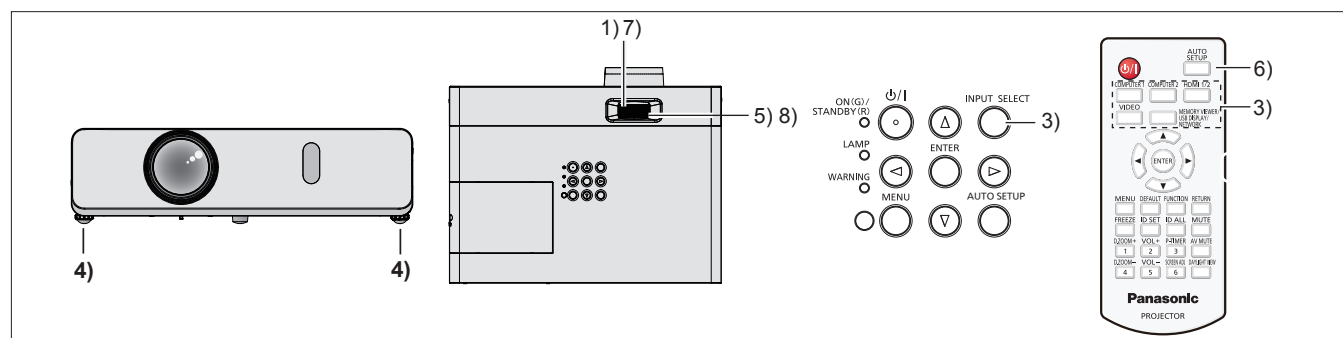

- 1) Ruotare l'anello di messa a fuoco per regolare approssimativamente la messa a fuoco dell'immagine. (➔ pagina 41)
- 2) Cambiare le impostazioni del menu [IMPOSTA PROIETTORE] → [MODO DI PROIEZIONE] a seconda della modalità di installazione. (➔ pagina 27)
 - Per il funzionamento della schermata del menu, consultare "Navigazione attraverso il menu" (➔ pagina 49).
- 3) Premere il tasto <INPUT SELECT> sul pannello di controllo o i tasti di selezione ingresso (<COMPUTER 1>, <COMPUTER 2>, <HDMI 1/2>, <VIDEO>, <MEMORY VIEWER/USB DISPLAY/NETWORK>) per selezionare il segnale d'ingresso.
- 4) Regolare l'inclinazione anteriore, posteriore e laterale del proiettore usando i piedini regolabili. (➔ pagina 42)
- 5) Con l'anello dello zoom, regolare le dimensioni dell'immagine in modo che coincida con lo schermo.
- 6) Se il segnale d'ingresso è un segnale RGB analogico, premere il tasto <AUTO SETUP>.
- 7) Con l'anello di messa a fuoco, regolare nuovamente la messa a fuoco.
- 8) Con l'anello dello zoom, regolare nuovamente le dimensioni dell'immagine in modo che coincida con lo schermo.

Nota

- Quando si accende il proiettore per la prima volta dopo l'acquisto e dopo aver eseguito un [RESET TOTALE] nel menu → [IMPOSTA PROIETTORE], compare la schermata di impostazione iniziale dopo l'avvio della proiezione. Consultare "Quando viene visualizzata la schermata dell'impostazione iniziale" (➔ pagina 37).

Spegnimento del proiettore

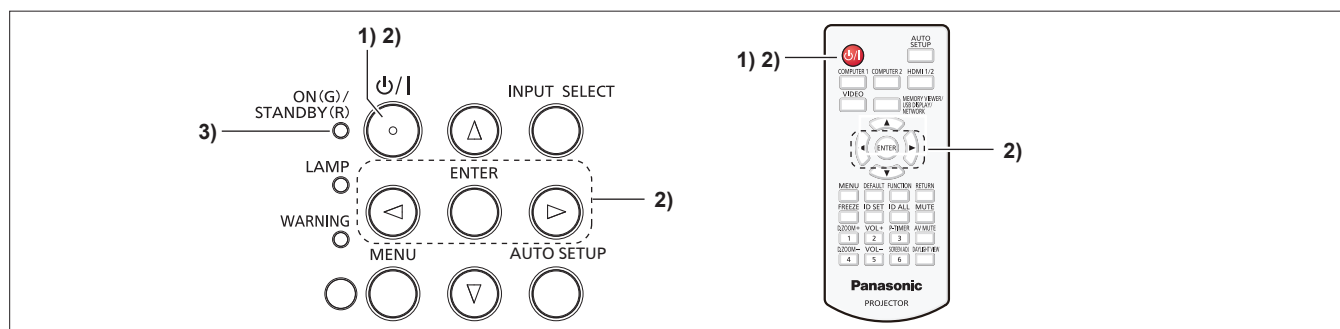

- 1) Premere il tasto di alimentazione <ON (G)/STANDBY (R)>.**
 - Comparirà la schermata di conferma [SPENTO].
- 2) Premere ◀▶ per selezionare [SI], quindi premere il tasto <ENTER>.**
(O premere nuovamente il tasto di alimentazione <ON (G)/STANDBY (R)>.)
 - La proiezione dell'immagine si interrompe e l'indicatore di alimentazione <ON (G)/STANDBY (R)> si accende in arancione. (Le ventole continuano a funzionare.)
- 3) Attendere che l'indicatore di alimentazione <ON (G)/STANDBY (R)> si accenda o lampeggi in rosso.**
 - Il proiettore entra in modo standby quando l'indicatore di alimentazione <ON (G)/STANDBY (R)> si accende o lampeggia in rosso.
- 4) Scollegare il cavo di alimentazione dalla presa.**

Nota

- Mentre l'indicatore di alimentazione <ON (G)/STANDBY (R)> si accende in arancione, la lampada luminosa si raffredda e non è possibile accendere il proiettore. Attendere che l'indicatore <ON (G)/STANDBY (R)> si accenda o lampeggi in rosso per accendere nuovamente il proiettore.
- Quando si imballa il proiettore per il trasporto e l'immagazzinamento, verificare che tutti gli indicatori siano spenti.
- **Anche quando l'alimentazione viene disattivata premendo il tasto di alimentazione <ON (G)/STANDBY (R)>, il proiettore consuma alimentazione se la spina è collegata alla presa.**
Quando il menu [IMPOSTA PROIETTORE] → [GESTIONE ECO] → [MODALITA' STANDBY] è impostato su [ECO], l'uso di alcune funzioni è limitato, ma è possibile risparmiare sul consumo di corrente durante lo standby.

Funzione di spegnimento diretto

Quando la spina non è collegata alla presa o l'alimentazione è disattivata dall'interruttore nell'alloggiamento del montaggio a soffitto durante la proiezione, il proiettore può reagire con la funzione di spegnimento diretto. Pertanto, è sicuro anche in caso di blackout o se viene tirato il cavo di alimentazione subito dopo lo spegnimento del proiettore.

Attenzione

- Non scollegare il cavo di alimentazione dalla presa a muro o spegnere l'interruttore di alimentazione in un breve intervallo di tempo (circa 1 minuto) dopo l'accensione della lampada luminosa. Questa operazione può causare un errore di accensione della lampada luminosa durante la successiva accensione del proiettore, oppure provocare un prematuro deterioramento della lampada.
- Se si spegne l'alimentazione con la funzione di spegnimento diretto con il proiettore installato capovolto, o se si capovolge il proiettore dopo aver spento l'alimentazione utilizzando la funzione di spegnimento diretto, non avvicinare le mani o gli oggetti all'ingresso dell'aria (in basso) a causa del flusso di ritorno dell'aria riscaldata dall'ingresso dell'aria (in basso). Può causare ustioni, lesioni o deformazioni.

Nota

- Quando si usa la funzione di Spegnimento diretto, non è possibile riavviare il proiettore immediatamente dopo aver scollegato il cavo di alimentazione dalla presa a muro o dopo aver spento l'interruttore di alimentazione. La lampada luminosa resta ad alta temperatura e deve raffreddarsi, pertanto a volte impiega più tempo del solito a riaccendersi.
- Se [IMPOSTA PROIETTORE] → [INIZIALIZZA ALLO START] è impostato su [ULTIMO STATO] e il proiettore è stato spento direttamente con l'interruttore durante la proiezione all'ultimo utilizzo, l'indicatore di alimentazione <ON (G)/STANDBY (R)> si accenderà in verde per qualche istante dopo l'accensione con l'interruttore e inizierà la proiezione delle immagini.

Proiezione

Controllare i collegamenti dei dispositivi periferici (➔ pagina 31) e del cavo di alimentazione (➔ pagina 35) e accendere l'alimentazione (➔ pagina 36) per avviare il proiettore. Selezionare l'immagine ed eseguire le regolazioni necessarie.

Selezione del segnale di ingresso

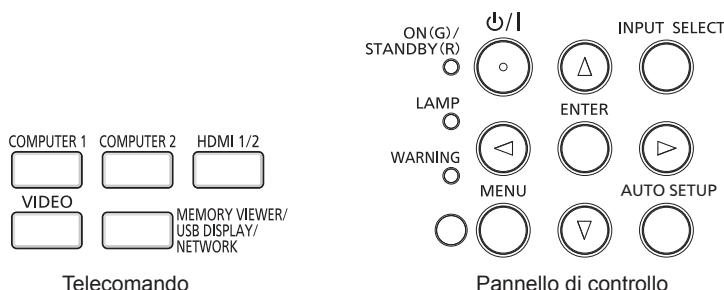

È possibile commutare l'ingresso per la proiezione. Il modo per commutare l'ingresso è il seguente.

- Premere il tasto di selezione ingresso sul telecomando e specificare direttamente l'ingresso per la proiezione.
- Premere il tasto <INPUT SELECT> sul pannello di controllo per visualizzare la schermata di selezione ingresso e selezionare l'ingresso per la proiezione dall'elenco.

Commutazione dell'ingresso direttamente con il telecomando

È possibile commutare l'ingresso per la proiezione premendo il tasto di selezione ingresso sul telecomando.

1) Tasti di selezione dell'ingresso (<COMPUTER 1>, <COMPUTER 2>, <HDMI 1/2>, <VIDEO>, <MEMORY VIEWER/USB DISPLAY/NETWORK>).

- Commuta l'ingresso e una guida ingresso che indica che il terminale di ingresso selezionato viene temporaneamente visualizzato in alto a destra sullo schermo di proiezione.

<COMPUTER 1>	Commuta l'ingresso su COMPUTER 1. Viene proiettata l'immagine dell'ingresso del segnale al terminale <COMPUTER 1 IN>.
<COMPUTER 2>*1	Commuta l'ingresso su COMPUTER 2. Viene proiettata l'immagine dell'ingresso del segnale al terminale <COMPUTER 2 IN/1 OUT>.
<HDMI 1/2>	Commuta l'ingresso su HDMI 1 o HDMI 2. Commuta all'altro ingresso quando un ingresso è già stato selezionato. Viene proiettata l'immagine dell'ingresso del segnale al terminale <HDMI 1 IN> o al terminale <HDMI 2 IN>.
<VIDEO>	Commuta l'ingresso su VIDEO. Viene proiettata l'immagine dell'ingresso del segnale al terminale <VIDEO IN>.
<MEMORY VIEWER/USB DISPLAY/NETWORK>	Commuta l'ingresso su MEMORY VIEWER, USB DISPLAY o NETWORK. Se uno degli ingressi è stato selezionato, l'ingresso verrà commutato ogni volta che si preme il tasto.

*1 Se il menu [IMPOSTA PROIETTORE] → [SELEZIONE COMPUTER2] è impostato su [COMPUTER1 OUT], non è possibile selezionare l'ingresso COMPUTER2.

Attenzione

- Le immagini potrebbero non essere proiettate in modo corretto a seconda del dispositivo esterno o del disco Blu-ray o DVD da riprodurre. Impostare il menu [IMMAGINE] → [RGB/YC_BC_R]/[RGB/YP_BP_R]. (➔ pagina 56)
- Confermare il rapporto di aspetto dello schermo di proiezione e dell'immagine, quindi selezionare un rapporto di aspetto ottimale dal menu [POSIZIONE] → [ASPETTO]. (➔ pagina 62)

Nota

- Impostare il menu [IMPOSTA PROIETTORE] → [IMPOST. INGRESSO COMPUTER1] per far corrispondere il segnale che deve essere immesso al terminale <COMPUTER 1 IN>.
- Se si immettono segnali al terminale <COMPUTER 2 IN/1 OUT>, impostare il menu [IMPOSTA PROIETTORE] → [SELEZIONE COMPUTER2] su [COMPUTER2 IN].
- Se è selezionato l'ingresso MEMORY VIEWER, l'immagine fissa salvata nella memoria USB può essere proiettata usando la funzione Memory Viewer. Per dettagli, consultare "Funzione Memory Viewer" (➔ pagina 88).
- Se il proiettore è stato collegato a un computer con un cavo di conversione USB e l'ingresso USB DISPLAY è selezionato, lo schermo del computer e l'audio possono essere emessi utilizzando la funzione USB display. Per dettagli, consultare "Funzione USB display" (➔ pagina 90).

Commutazione dell'ingresso mediante visualizzazione della guida ingresso

È possibile selezionare l'ingresso per la proiezione visualizzando la guida ingresso con il pannello di controllo.

1) Premere il tasto <INPUT SELECT> sul pannello di controllo.

- Viene visualizzata la guida ingresso.

2) Premere di nuovo il tasto <INPUT SELECT>.

- L'ingresso cambia a ogni pressione del tasto <INPUT SELECT>.
- Quando viene visualizzata la guida ingresso dettagliata, è possibile selezionare l'ingresso con i tasti ▲▼◀▶ sul pannello di controllo o sul telecomando.

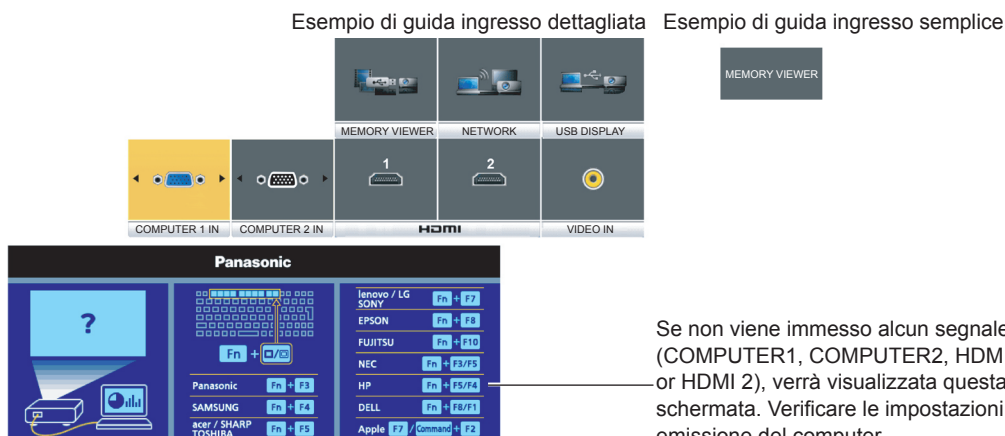

Attenzione

- È possibile commutare la guida ingresso tra semplice e dettagliata dal menu [VISUALIZZA OPZIONI] → [ON-SCREEN DISPLAY] → [GUIDA INGRESSO].

Come regolare lo stato dell'immagine

Se l'immagine proiettata o la posizione non sono corrette mentre lo schermo e il proiettore sono stati correttamente installati, regolare l'angolo di proiezione, la messa a fuoco e lo zoom.

1) Regolare l'angolo di proiezione.

- Posizionare il proiettore su una superficie piana in modo che la parte anteriore del proiettore sia parallela alla superficie dello schermo e lo schermo di proiezione sia rettangolare.
- Se lo schermo vien inclinato verso il basso, allungare i piedini regolabili e lo schermo di proiezione in modo che lo schermo di proiezione sia rettangolare.

Per dettagli consultare "Regolazione dei piedini di regolazione" (➡ pagina 42).

2) Regolare zoom e messa a fuoco.

- Ruotare l'anello dello zoom per regolare le dimensioni dell'immagine proiettata in modo da adattarla allo schermo.
- Ruotare l'anello di messa a fuoco per regolare la messa a fuoco dell'immagine proiettata.

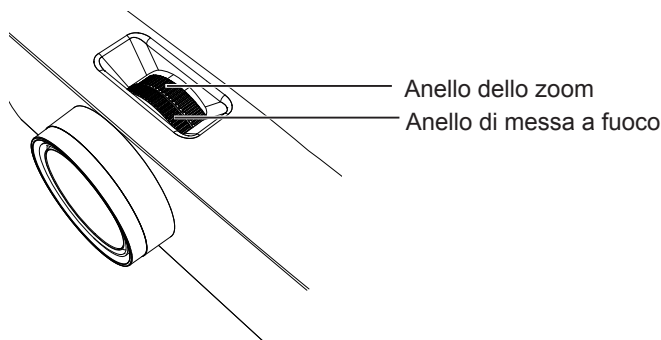

Nota

- Si consiglia di proiettare le immagini in modo continuo per almeno 30 minuti prima di regolare la messa a fuoco.
- Una volta regolata la messa a fuoco, cambieranno leggermente anche le dimensioni dello schermo. A seconda delle condizioni di proiezione, ripetere i punti 1) e 2) per ottenere la miglior condizione di proiezione possibile.
- Eseguire la regolazione dal menu [POSIZIONE] → [REGOLAZ SCHERMO] (➡ pagina 58) quando l'immagine proiettata è distorta.

Regolazione dei piedini di regolazione

Premendo con le dita il fermo dei piedini di regolazione, questo verrà sbloccato. Tornerà bloccato una volta rilasciato il dito. Sollevare il lato anteriore del proiettore tenendo premuto il fermo dei piedini di regolazione e rilasciare il dito una volta allineata la posizione. Per una regolazione più precisa della posizione, regolare i piedini ruotandoli. Ruotare i piedini di regolazione in senso antiorario per estenderli come mostrato in figura. Ruotarli in senso orario per farli tornare nella posizione originale.

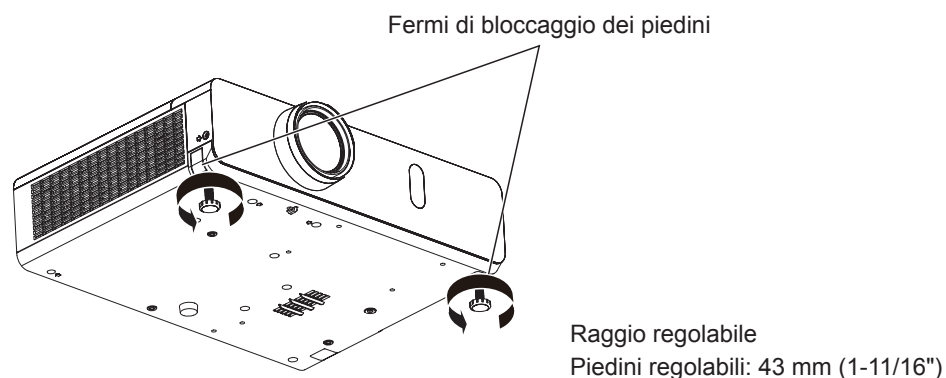

Attenzione

- L'aria calda viene espulsa dall'uscita di aerazione. Non toccare direttamente l'uscita di aerazione quando si regolano i piedini regolabili e il proiettore è in funzione. (➔ pagina 21)

Nota

- Quando si avverte un clic ruotando i piedini in senso orario, questo indica che il piedino ha raggiunto la lunghezza minima.

Operazioni di base usando il telecomando

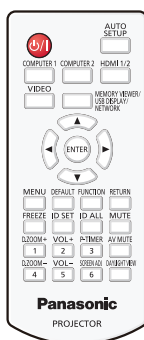

Uso della funzione AV mute

Se il proiettore non viene utilizzato per un certo periodo di tempo, come ad esempio durante la pausa di una riunione, è possibile disattivare temporaneamente l'audio e le immagini.

AV MUTE

Tasto

- 1) Premere il tasto <AV MUTE> sul telecomando.
 - L'audio e l'immagine si spengono.
- 2) Premere di nuovo il tasto <AV MUTE>.
 - L'audio e l'immagine si accendono.

Uso della funzione silenziamento

È possibile disattivare l'audio temporaneamente.

MUTE

Tasto

- 1) Premere il tasto <MUTE> sul telecomando.
 - Spegne l'audio.
- 2) Premere di nuovo il tasto <MUTE>.
 - Accende l'audio.

Controllo del volume dell'altoparlante

Il volume dell'altoparlante incorporato o dell'uscita audio può essere regolato.

VOL+

VOL-

Tasti

- 1) Premere il tasto <VOL -> o <VOL +> sul telecomando.
 - È anche possibile premere ◀▶ sul pannello di controllo.

<VOL +>	Aumenta il volume.
<VOL ->	Riduce il volume.

Uso della funzione di blocco

È possibile bloccare l'immagine proiettata e arrestare temporaneamente il suono, a prescindere dalla condizione di riproduzione del dispositivo esterno collegato.

FREEZE



1) **Premere il tasto <FREEZE> sul telecomando.**

- Il video viene messo in pausa e l'audio disattivato. Sullo schermo viene visualizzato [FERMO IMMAG.] nella parte in basso a sinistra dello schermo durante il fermo immagine.

2) **Premere di nuovo il tasto <FREEZE>.**

- La riproduzione del video riprende e l'audio viene riattivato.

Uso della funzione di impostazione automatica

È possibile utilizzare la funzione di impostazione automatica per eseguire la regolazione automatica di risoluzione, fase di clock e posizione immagine quando vengono inviati segnali analogici RGB consistenti in immagini bitmap, quali ad esempio segnali del computer. Si consiglia di fornire immagini con bordi bianchi luminosi ai margini e caratteri in bianco e nero ad alto contrasto quando il sistema si trova in modalità di regolazione automatica. Evitare di fornire immagini con mezzi toni o gradazioni, quali fotografie e grafica del computer.

AUTO
SETUP



1) **Premere il tasto <AUTO SETUP> sul telecomando.**

Nota

- È anche possibile premere il tasto <AUTO SETUP> sul pannello di controllo.
- La fase di clock potrebbe spostarsi anche quando completata senza intoppi. In tal caso, regolare il menu [POSIZIONE] → [FASE CLOCK] (► pagina 61).
- Autoregolazione potrebbe non funzionare a seconda del modello del computer e del segnale di ingresso.
- Durante la regolazione automatica, l'immagine potrebbe essere distorta per alcuni secondi, ma ciò non costituisce un malfunzionamento.
- Premendo qualsiasi tasto sul telecomando durante la regolazione automatica, questa verrà annullata.
- Se si usa la funzione di configurazione automatica mentre si proiettano immagini in movimento, la regolazione potrebbe non essere realizzata correttamente anche per un segnale che può usare l'impostazione automatica.

Uso della funzione regolazione schermo

È possibile correggere la distorsione dell'immagine proiettata che si verifica quando il proiettore è inclinato o quando lo schermo è inclinato o curvo.

SCREEN ADJ



1) **Premere il tasto <SCREEN ADJ> per selezionare la schermata di regolazione singola [TRAPEZIO]. Oppure, premere nuovamente il tasto <SCREEN ADJ> per visualizzare la schermata di regolazione singola [CORREZIONE ANGOLI].**

- Oppure, premere nuovamente il tasto <SCREEN ADJ> per visualizzare la schermata di regolazione singola [CORREZIONE CURVATA].**
- Se sono stati regolati valori in una qualsiasi schermata di regolazione singola, la schermata di regolazione singola non passa alla schermata successiva anche se si preme il tasto <SCREEN ADJ>.

[TRAPEZIO]	Regola quando il trapezoide dell'immagine proiettata è distorto.
[CORREZIONE ANGOLI]	Regola quando i quattro angoli dell'immagine proiettata sono distorti.
[CORREZIONE CURVATA]	Consente di effettuare la regolazione quando la linearità non è uniforme o l'immagine proiettata presenta una distorsione curvata.

2) **Premere il tasto <ENTER> per passare alle voci da regolare.**

- Le voci commuteranno a ogni pressione del tasto.

3) **Premere ▲▼◀▶ per regolare il valore.**

Nota

- Solo una dei valori di impostazione [TRAPEZIO], [CORREZIONE ANGOLI] e [CORREZIONE CURVATA] è valido.
- Per ulteriori dettagli, fare riferimento al menu [POSIZIONE] → [REGOLAZ SCHERMO] (► pagina 58).

Uso della funzione di zoom digitale

(Solo per segnali di ingresso di immagine statica)

È possibile ingrandire l'area centrale. È possibile inoltre modificare la posizione dell'area da ingrandire.

D.ZOOM+

1

D.ZOOM-

4

Tasti

1) Premere il tasto <D.ZOOM +>/<D.ZOOM -> sul telecomando.

- Comparirà la schermata in movimento. La schermata in movimento viene visualizzata quando si esegue l'operazione del telecomando e la schermata di regolazione singola **[ZOOM DIGITALE]** non viene visualizzata.
- La schermata di regolazione singola **[ZOOM DIGITALE]** viene visualizzata quando si esegue l'operazione del menu. Per dettagli, consultare **[VISUALIZZA OPZIONI]** → **[ALTRE FUNZIONI]** (➔ pagina 70).

2) Premere i seguenti tasti per spostare la posizione dell'immagine o regolare l'ingrandimento.

Menu/Tasti delle operazioni	Operazione	Regolazione
 <p>Schermata in movimento</p> <p>Tasto dell'operazione del telecomando</p>	Premere il tasto ▲.	Sposta l'immagine in basso.
	Premere il tasto ▼.	Sposta l'immagine in alto.
	Premere il tasto ◀.	Sposta l'immagine a destra.
	Premere il tasto ▶.	Sposta l'immagine a sinistra.
	Premere il tasto <D.ZOOM +>.	Aumenta l'ingrandimento.
	Premere il tasto <D.ZOOM ->.	Riduce l'ingrandimento.

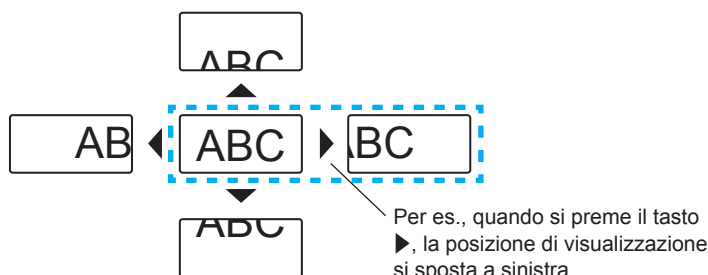

Nota

- L'ingrandimento non viene visualizzato nella schermata in movimento.
- La funzione di zoom digitale è annullata se il segnale di ingresso cambia durante uno zoom digitale.
- Durante uno zoom digitale, la funzione di blocco è disabilitata.
- La funzione di zoom digitale potrebbe non funzionare correttamente con alcuni segnali basati su immagini statiche.

Uso della funzione timer per la presentazione

È possibile utilizzare la funzione timer per la presentazione.

È possibile eseguire presentazioni e tanto altro mentre si controlla il tempo trascorso o il tempo residuo nel tempo di preimpostazione.

P-TIMER

3

Tasto

1) Premere il tasto <P-TIMER> sul telecomando.

- Il conteggio viene avviato.
- Il tempo trascorso o il tempo residuo è visualizzato nella parte inferiore destra dell'immagine proiettata.

2) Premere di nuovo il tasto <P-TIMER>.

- Il conteggio viene arrestato.

3) Premere di nuovo il tasto <P-TIMER>.

- Il conteggio viene riattivato.

Nota

- Il timer per la presentazione si conclude tenendo premuto il tasto <P-TIMER> per almeno tre secondi.
- Per dettagli, fare riferimento al menu [VISUALIZZA OPZIONI] → [TIMER PRESENTAZIONE] (➔ pagina 69).

Uso del tasto FUNZIONE

È possibile assegnare alcune operazioni del menu al tasto <FUNCTION> sul telecomando in modo da poterlo usare come un facile tasto di scelta rapida.



1) Premere il tasto <FUNCTION> sul telecomando.

Per assegnare le funzioni al tasto <FUNCTION>

- 1) Premere il tasto <MENU> sul pannello di controllo o il tasto sul telecomando per visualizzare le voci di menu (menu principale, menu secondario o menu dettagli) che si desidera assegnare.
 - Per il funzionamento del menu, consultare “Navigazione attraverso il menu” (➔ pagina 49).
- 2) Tenere premuto il tasto <FUNCTION> per almeno 3 secondi.

Nota

- Al termine dell'applicazione delle impostazioni, la voce di menu assegnata (menu principale, menu secondario o menu dettagli) sarà visualizzata in [FUNZIONE ASSEGNATA] della guida di funzionamento nel menu.
- Eseguire il menu [IMPOSTA PROIETTORE] → [TASTO FUNZIONE] (➔ pagina 76) in caso di deallocazione delle funzioni.

Uso della funzione Daylight View

La funzione Daylight View migliora la vividezza dell'immagine anche se proiettata sotto una luce intensa.



1) Premere il tasto <DAYLIGHT VIEW> sul telecomando.

- Commuterà ogni volta che si preme il tasto, [ON] → [OFF] → [AUTO] → [ON]...

Nota

- Per dettagli, fare riferimento al menu [IMMAGINE] → [REGOLAZ SCHERMO] (➔ pagina 55).

Impostazione del numero identificativo sul telecomando

Quando si utilizza un sistema in cui sono presenti più proiettori, è possibile utilizzare un solo telecomando per azionare sia tutti i proiettori contemporaneamente che ciascun proiettore indipendentemente dagli altri, assegnando a ciascun proiettore un numero identificativo univoco.

Dopo aver impostato il numero identificativo sul proiettore, impostare lo stesso numero sul telecomando.

Il numero identificativo preimpostato di fabbrica del proiettore è impostato su [TUTTI]. Quando si usa un unico proiettore, premere il tasto <ID ALL> sul telecomando. Inoltre, è possibile controllare un proiettore premendo il tasto <ID ALL> sul telecomando anche se non si conosce l'identificativo del proiettore.



1) Premere il tasto <ID SET> sul telecomando.

2) Entro cinque secondi, premere il numero identificativo a una cifra impostato sul proiettore usando i tasti numerici (da <1> a <6>).

- Se si preme il tasto <ID ALL>, è possibile controllare i proiettori a prescindere dall'impostazione del numero identificativo del proiettore.

Attenzione

- Poiché l'impostazione del numero ID sul telecomando può essere eseguita senza il proiettore, evitare di premere il tasto <ID SET> sul telecomando con disattenzione. Se si preme il tasto <ID SET> e non si preme alcun tasto numerico (da <1> a <6>) entro cinque secondi, il numero identificativo torna al valore che aveva prima della pressione del tasto <ID SET>.
- Il numero ID impostato sul telecomando viene memorizzato, finché non viene nuovamente impostato. Tuttavia, viene cancellato se il telecomando resta con le batterie scariche. Quando si sostituiscono le batterie, impostare nuovamente lo stesso numero ID.

Nota

- Impostare il numero ID del proiettore dal menu [IMPOSTA PROIETTORE] → [ID PROIETTORE]. (➔ pagina 73)

Capitolo 4 Impostazioni

Questo capitolo descrive le impostazioni e le regolazioni che è possibile effettuare con il menu sullo schermo.

Navigazione nei menu

Il menu sullo schermo (Menu) è usato per effettuare varie impostazioni e regolazioni del proiettore.

Navigazione attraverso il menu

Procedura operativa

Tasto 

1) Premere il tasto <MENU> sul telecomando o sul pannello di controllo.

- Comparirà la schermata del menu.



2) Premere ▲▼ per selezionare una voce del menu principale.

- La voce selezionata è evidenziata in giallo.



3) Premere il tasto <ENTER>.

- Il menu sottomenu viene visualizzato ed è possibile selezionare le relative voci.



4) Premere ▲▼ per selezionare la voce di menu secondario desiderata, premere ◀▶ o il tasto <ENTER> per impostare o regolare le impostazioni.

- Alcune voci di menu cambiano nell'ordine seguente ogni volta che si preme ◀▶.

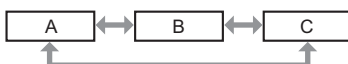

- Per alcune voci, premere ◀▶ per visualizzare una schermata di regolazione singola con una scala su barra, come mostrato di seguito.



Nota

- Premere il tasto <MENU> o <RETURN> quando lo schermo del menu visualizzato torna al menu precedente.
- Potrebbe non essere possibile regolare o usare alcune voci per alcuni formati di segnale da inviare al proiettore. Le voci di menu che non possono essere regolate o usate sono visualizzate con caratteri grigi e non possono essere selezionate. [DIGITAL CINEMA REALITY] e [FRAME LOCK] potrebbero non essere visualizzati in base al segnale d'ingresso.
- Alcune voci possono essere regolate anche se non vi sono segnali in ingresso.
- La schermata di regolazione singola scompare automaticamente se non vengono effettuate operazioni per circa cinque secondi.
- Per informazioni sulle voci di menu, consultare "Menu principale" (➔ pagina 50) e "Sottomenu" (➔ pagina 51).

Ripristino dei valori di regolazione alle impostazioni predefinite di fabbrica

Se si preme il tasto <DEFAULT> del telecomando, i valori regolati nelle voci di menu verranno ripristinati alle impostazioni predefinite di fabbrica.



1) Premere il tasto <DEFAULT> sul telecomando.







Nota

- Non è possibile ripristinare tutte le impostazioni a quelle default del fabbricante allo stesso tempo.
- Per azzerare tutte le impostazioni regolate nella voce del sottomenu sui valori predefiniti di fabbrica contemporaneamente, eseguire il menu [IMPOSTA PROIETTORE] → [RESET TOTALE] (➔ pagina 79).
- Alcune voci non possono essere azzerate premendo il tasto <DEFAULT>. Regolare ciascuna voce manualmente.

Menu principale

Il menu principale è costituito dalle seguenti 7 voci di menu.

Quando viene selezionata una voce del menu principale, il cursore si sposta sul menu secondario.

Voce del menu principale		Pagina
	[IMMAGINE]	53
	[POSIZIONE]	58
	[LINGUA]	64
	[VISUALIZZA OPZIONI]	65
	[IMPOSTA PROIETTORE]	72
	[SICUREZZA]	80
	[RETE/USB]	83

Sottomenu

È possibile impostare e regolare le voci in ciascun sottomenu.

[IMMAGINE]

Voce sottomenu	Impostazione di fabbrica	Pagina
[PICTURE MODE]	[STANDARD]	53
[CONTRASTO]	[0]	53
[LUMINOSITÀ]	[0]	53
[COLORE] ^{*1}	[0]	53
[TINTA] ^{*1}	[0]	54
[NITIDEZZA]	[+8]	54
[TEMP. COLORE]	[DEFAULT]	54
[DIAFRAMMA]	[ON]	54
[MENU AVANZATO]	-	55
[DAYLIGHT VIEW]	[ON]	55
[DIGITAL CINEMA REALITY] ^{*1}	[ON]	56
[RIDUZIONE RUMORE] ^{*2}	[OFF]	56
[SISTEMA TV] ^{*2}	[AUTO]	56
[RGB/YP _B P _R]/[RGB/YC _B C _R] ^{*3}	[AUTO]	56

*1 Solo per segnali di ingresso basati su filmati.

*2 Quando si seleziona il terminale <VIDEO IN>

*3 Solo quando è selezionato il terminale <COMPUTER 1 IN>/<COMPUTER 2 IN/1 OUT>/<HDMI 1 IN>/<HDMI 2 IN>.

Nota

- Le impostazioni default del fabbricante potrebbero variare in base alla modalità dell'immagine.

[POSIZIONE]

Voce sottomenu	Impostazione di fabbrica	Pagina
[CORREZ. AUTOM TRAPEZIO]	[ON]	58
[REGOLAZ SCHERMO]	-	58
[SPOSTAMENTO]	-	60
[FREQ CLOCK] ^{*1}	[0]	61
[FASE CLOCK] ^{*1}	[0]	61
[SOVRASCANSIONE]	-	62
[ASPETTO]	_*2	62
[FRAME LOCK] ^{*1}	[ON]	63

*1 Solo per segnali di fermo immagine.

*2 Dipende dal segnale in ingresso.

[LINGUA]

Dettagli (➔ pagina 64)

[VISUALIZZA OPZIONI]

Voce sottomenu	Impostazione di fabbrica	Pagina
[ON-SCREEN DISPLAY]	-	65
[LIVELLO SEGNALE HDMI]	[AUTO]	66
[SETTAGGIO "CLOSED CAPTION"]	-	66
[IMPOSTAZIONI SCHERMO]	-	67
[LOGO INIZIALE]	[LOGO DEFAULT]	67
[SETTAGGI IMPOST AUTOM]	[AUTO]	68
[RICERCA SEGNALE]	[ON]	68
[COLORE SFONDO]	[BLU]	68
[ALLARGATO]	-	68
[MODO SXGA]	-	69
[TIMER PRESENTAZIONE]	-	69
[ALTRE FUNZIONI]	-	70

[IMPOSTA PROIETTORE] 

Voce sottomenu	Impostazione di fabbrica	Pagina
[STATO]	-	72
[IMPOST. INGRESSO COMPUTER1]	[RGB/YP _B P _R]	72
[SELEZIONE COMPUTER2]	[COMPUTER2 IN]	72
[ID PROIETTORE]	[TUTTI]	73
[INIZIALIZZA ALLO START]	[ULTIMO STATO]	73
[MODO DI PROIEZIONE]	[AUTO]	73
[MODALITA' ALTA QUOTA]	[OFF]	74
[LAMP POWER]	[NORMALE]	74
[GESTIONE ECO]	-	74
[EMULAZIONE SERIALE]	[DEFAULT]	76
[TASTO FUNZIONE]	-	76
[SETTAGGIO AUDIO]	-	76
[TEST MESSA A FUOCO]	-	78
[TIMER FILTRO]	-	78
[RESET TOTALE]	-	79

[SICUREZZA] 

Voce sottomenu	Impostazione di fabbrica	Pagina
[PASSWORD]	[OFF]	80
[CAMBIA PASSWORD]	-	80
[MOSTRA TESTO]	[OFF]	80
[CAMBIA TESTO]	-	81
[BLOCCO MENU]	[OFF]	81
[MENU BLOCCO PASSWORD]	-	81
[IMPOSTAZIONE CONTROLLO]	-	81

[RETE/USB] 

Voce sottomenu	Impostazione di fabbrica	Pagina
[WIRED LAN]	-	83
[CAMBIA UTENTE]	-	83
[CONTROLLO RETE]	[ON]	84
[AMX D.D.]	[OFF]	84
[Crestron Connected(TM)]	[OFF]	84
[MEMORY VIEWER LIGHT]	-	84
[STATO]	-	86
[INIZIALIZZAZIONE]	-	86

Nota

- Potrebbe non essere possibile regolare o usare alcune voci per alcuni formati di segnale da inviare al proiettore.
Le voci di menu che non possono essere regolate o usate sono visualizzate con caratteri grigi e non possono essere selezionate.
- Le voci dei sottomenu e le impostazioni predefinite di fabbrica variano a seconda dell'ingresso scelto.

Menu [IMMAGINE]

Nella schermata menu, selezionare [IMMAGINE] dal menu principale, quindi selezionare una voce dal sottomenu. Per il funzionamento della schermata del menu, consultare “Navigazione attraverso il menu” (➔ pagina 49).

Menu [MODO IMMAGINE]

È possibile commutare al modo immagine desiderato adatto alla sorgente di immagine e all'ambiente in cui viene usato il proiettore.

- 1) Premere ▲▼ per selezionare [MODO MODERATORE].
- 2) Premere ◀▶ o il tasto <ENTER>.
 - Comparirà la schermata di regolazione singola [MODO IMMAGINE].
- 3) Premere ◀▶ per commutare la voce.
 - Le voci commuteranno a ogni pressione del tasto.

[STANDARD]	L'immagine diventa idonea per le immagini in movimento in generale.
[DINAMICO]	L'emissione di luce viene massimizzata per l'uso in luoghi molto luminosi.
[LAVAGNA]	L'immagine diventa idonea alla proiezione su una lavagna.
[LAVAGNA BIANCA]	L'immagine diventa idonea alla proiezione su una lavagna bianca.
[CINEMA]*1	L'immagine diventa idonea per sorgenti di filmati.
[NATURALE]*2	L'immagine diventa idonea per l'uso in aree con illuminazione ridotta.

*1 Solo per i segnali basati su filmati.

*2 Solo per i segnali di immagini fisse.

[CONTRASTO]

È possibile regolare il contrasto dei colori.

- 1) Premere ▲▼ per selezionare [CONTRASTO].
- 2) Premere ◀▶ o il tasto <ENTER>.
 - Comparirà la schermata di regolazione singola [CONTRASTO].
- 3) Premere ◀▶ per regolare il livello.

Operazione	Regolazione	Campo di regolazione
Premere il tasto ▶.	Aumenta la luminosità dello schermo e rende più saturi i colori dell'immagine.	-32 ~ +32
Premere il tasto ◀.	Diminuisce la luminosità dello schermo e rende meno intensi i colori dell'immagine.	

Attenzione

- Regolare prima [LUMINOSITÀ] quando occorre regolare la [LUMINOSITÀ] e [CONTRASTO].

[LUMINOSITÀ]

È possibile regolare la parte scura (nera) dell'immagine proiettata.

- 1) Premere ▲▼ per selezionare [LUMINOSITÀ].
- 2) Premere ◀▶ o il tasto <ENTER>.
 - Comparirà la schermata di regolazione singola [LUMINOSITÀ].
- 3) Premere ◀▶ per regolare il livello.

Operazione	Regolazione	Campo di regolazione
Premere il tasto ▶.	Aumenta la luminosità delle parti scure (nere) dello schermo.	-32 ~ +32
Premere il tasto ◀.	Riduce la luminosità delle parti scure (nere) dello schermo.	

[COLORE]

(Solo per ingresso di segnali basati su filmati)

È possibile regolare la saturazione del colore dell'immagine proiettata.

- 1) Premere ▲▼ per selezionare [COLORE].

- 2) Premere ◀▶ o il tasto <ENTER>.
 - Comparirà la schermata di regolazione singola [COLORE].
- 3) Premere ◀▶ per regolare il livello.

Operazione	Regolazione	Campo di regolazione
Premere il tasto ▶.	Rende i colori più saturi.	-32 ~ +32
Premere il tasto ◀.	Rende meno intensi i colori.	

[TINTA]

(Solo per ingresso di segnali di filmati tranne PAL/PAL-M/PAL-N/PAL60/SECAM)
È possibile regolare la tonalità della pelle dell'immagine proiettata.

- 1) Premere ▲▼ per selezionare [TINTA].
- 2) Premere ◀▶ o il tasto <ENTER>.
 - Comparirà la schermata di regolazione singola [TINTA].
- 3) Premere ◀▶ per regolare il livello.

Operazione	Regolazione	Campo di regolazione
Premere il tasto ▶.	Regola la tonalità della pelle verso un colore verdastro.	-32 ~ +32
Premere il tasto ◀.	Regola la tonalità della pelle verso un colore rosso violaceo.	

[NITIDEZZA]

È possibile regolare la nitidezza dell'immagine proiettata.

- 1) Premere ▲▼ per selezionare [NITIDEZZA].
- 2) Premere ◀▶ o il tasto <ENTER>.
 - Comparirà la schermata di regolazione singola [NITIDEZZA].
- 3) Premere ◀▶ per regolare il livello.

Operazione	Regolazione	Campo di regolazione
Premere il tasto ▶.	I contorni divengono più nitidi.	0 ~ +15
Premere il tasto ◀.	I contorni divengono più morbidi.	

Nota

- [NITIDEZZA] non è valido quando [DAYLIGHT VIEW] è impostato su [AUTO] o [ON].

[TEMP. COLORE]

È possibile commutare la temperatura dei colori se le zone bianche dell'immagine proiettata risultano tendere al blu o al rosso.

- 1) Premere ▲▼ per selezionare [TEMP. COLORE].
- 2) Premere ◀▶ o il tasto <ENTER>.
 - Comparirà la schermata di regolazione singola [TEMP. COLORE].
- 3) Premere ◀▶ per commutare la voce.
 - Le voci commuteranno a ogni pressione del tasto.

[DEFAULT]	Impostazione di fabbrica.
[ALTA]	Diventa un'immagine bluastra. Selezionare questo quando le aree bianche dell'immagine proiettata sono rossastre.
[BASSA]	Diventa un'immagine rossastra. Selezionare questo quando le aree bianche dell'immagine proiettata appaiono bluastre.

[DIAFRAMMA]

La correzione dell'apertura e la compensazione del segnale vengono realizzate automaticamente in base all'immagine per fornire un'immagine dal contrasto ottimale.

- 1) Premere ▲▼ per selezionare [DIAFRAMMA].
- 2) Premere ◀▶ o il tasto <ENTER>.
 - Comparirà la schermata di regolazione singola [DIAFRAMMA].
- 3) Premere ◀▶ per commutare la voce.
 - Le voci commuteranno a ogni pressione del tasto.

[OFF]	Nessuna correzione.
[ON]	Corregge l'apertura.

[MENU AVANZATO]

È possibile realizzare una regolazione dell'immagine più avanzata.

- 1) Premere ▲▼ per selezionare [MENU AVANZATO].
- 2) Premere il tasto <ENTER>.
 - Comparirà la schermata [MENU AVANZATO].
- 3) Premere ▲▼ per selezionare una voce da regolare.
- 4) Premere ◀▶ o il tasto <ENTER>.
 - Comparirà la schermata di regolazione singola delle voci.
- 5) Premere ◀▶ per regolare il valore.

Elementi	Operazione	Regolazione	Campo di regolazione
[CONTRASTO ROSSO]	Premere il tasto ▶.	Aumenta il rosso nelle aree evidenziate.	-32 ~ +32
	Premere il tasto ◀.	Diminuisce il rosso nelle aree evidenziate.	
[CONTRASTO VERDE]	Premere il tasto ▶.	Aumenta il verde nelle aree evidenziate.	-32 ~ +32
	Premere il tasto ◀.	Diminuisce il verde nelle aree evidenziate.	
[CONTRASTO BLU]	Premere il tasto ▶.	Aumenta il blu nelle aree evidenziate.	-32 ~ +32
	Premere il tasto ◀.	Diminuisce il blu nelle aree evidenziate.	
[LUMINOSITÀ ROSSO]	Premere il tasto ▶.	Aumenta il rosso nelle aree ombreggiate.	-32 ~ +32
	Premere il tasto ◀.	Diminuisce il rosso nelle aree ombreggiate.	
[LUMINOSITÀ VERDE]	Premere il tasto ▶.	Aumenta il verde nelle aree ombreggiate.	-32 ~ +32
	Premere il tasto ◀.	Diminuisce il verde nelle aree ombreggiate.	
[LUMINOSITÀ BLU]	Premere il tasto ▶.	Aumenta il blu nelle aree ombreggiate.	-32 ~ +32
	Premere il tasto ◀.	Diminuisce il blu nelle aree ombreggiate.	

[DAYLIGHT VIEW]

È possibile correggere l'immagine in modo da ottenere una brillantezza ottimale anche se essa viene proiettata in condizioni di luce forte.

- 1) Premere ▲▼ per selezionare [DAYLIGHT VIEW].
- 2) Premere ◀▶ o il tasto <ENTER>.
 - Comparirà la schermata di regolazione singola [DAYLIGHT VIEW].
- 3) Premere ◀▶ per commutare la voce.
 - Le voci commuteranno a ogni pressione del tasto.

[ON]	Corregge la brillantezza dell'immagine.
[OFF]	Nessuna correzione.
[AUTO]	Rileva la luminosità dell'ambiente di installazione con il sensore di luminanza e corregge automaticamente la brillantezza dell'immagine.

Nota

- Non è possibile impostare [DAYLIGHT VIEW] su [AUTO] quando il menu [IMPOSTA PROIETTORE] → [MODO DI PROIEZIONE] è impostato su [RETRO/BANCO] o [RETRO/SOFFITTO].
- La luminanza potrebbe non essere rilevata correttamente quando un oggetto è posizionato sopra il proiettore, bloccando il sensore di luminanza. In tal caso, questa funzione potrebbe non funzionare correttamente anche se è impostata su [AUTO].

[DIGITAL CINEMA REALITY]

È possibile aumentare la risoluzione verticale e migliorare la qualità di immagine eseguendo l'elaborazione cinema quando sono in ingresso il segnale PAL (o SECAM) 576i, il segnale NTSC 480i e 1080/50i, 1080/60i.

- 1) Premere ▲▼ per selezionare [DIGITAL CINEMA REALITY].
- 2) Premere ◀▶ o il tasto <ENTER>.
 - Comparirà la schermata di regolazione singola [DIGITAL CINEMA REALITY].
- 3) Premere ◀▶ per commutare la voce.
 - Le voci commuteranno a ogni pressione del tasto.

[ON]	Esegue l'elaborazione cinema.
[OFF]	Non esegue l'elaborazione cinema.

[RIDUZIONE RUMORE]

(Solo per ingresso del segnale VIDEO)

È possibile ridurre il rumore quando l'immagine in ingresso è degradata e vi è rumore nel segnale dell'immagine.

- 1) Premere ▲▼ per selezionare [RIDUZIONE RUMORE].
- 2) Premere ◀▶ o il tasto <ENTER>.
 - Comparirà la schermata di regolazione singola [RIDUZIONE RUMORE].
- 3) Premere ◀▶ per commutare la voce.
 - Le voci commuteranno a ogni pressione del tasto.

[OFF]	Disabilita [RIDUZIONE RUMORE].
[ON]	Abilita [RIDUZIONE RUMORE].

Attenzione

- Quando questo parametro è impostato per un segnale di ingresso con meno rumore, l'immagine potrebbe apparire diversa da quella originale. In tal caso, impostarlo su [OFF].

[SISTEMA TV]

(Solo per ingresso del segnale VIDEO)

Il proiettore rileverà automaticamente il segnale di ingresso, ma è possibile impostare manualmente il sistema colore in caso di segnale instabile. Impostare il sistema colore in linea con il segnale di ingresso.

- 1) Premere ▲▼ per selezionare [SISTEMA TV].
- 2) Premere ◀▶ o il tasto <ENTER>.
 - Comparirà la schermata di regolazione singola [SISTEMA TV].
- 3) Premere ◀▶ per selezionare il sistema colore.
 - Le voci commuteranno a ogni pressione del tasto.
 - Selezionare tra [AUTO], [NTSC], [NTSC4.43], [PAL], [PAL-M], [PAL-N], [PAL60] e [SECAM].
 - Impostare normalmente su [AUTO]. Se si imposta su [AUTO] saranno selezionati automaticamente [NTSC], [NTSC4.43], [PAL], [PAL-M], [PAL-N], [SECAM] o [PAL60].

[RGB/YP_BP_R]/[RGB/YC_BC_R]

Il proiettore rileverà automaticamente il segnale di ingresso, ma è possibile impostare manualmente il metodo di sistema in presenza di un segnale di ingresso instabile. Impostare il formato di sistema che si accorda con il segnale di ingresso.

- 1) Premere ▲▼ per selezionare [RGB/YP_BP_R] o [RGB/YC_BC_R].
- 2) Premere ◀▶ o il tasto <ENTER>.
 - Compare la schermata delle regolazioni singole [RGB/YP_BP_R] o [RGB/YC_BC_R].

3) Premere ◀▶ per commutare la voce.

- Le voci commuteranno a ogni pressione del tasto.
- Normalmente è impostato su [AUTO]. Se non è possibile proiettare correttamente con [AUTO], impostare l'opzione su [RGB], [Y_BC_R] o [Y_BP_R] a seconda del segnale in ingresso.

[AUTO]	[RGB], [Y _B P _R] o [Y _B C _R] viene selezionato automaticamente.
[RGB]	Selezionarlo per il segnale di ingresso RGB.
[Y _B P _R]	Selezionarlo per il segnale di ingresso Y _B P _R .
[Y _B C _R]	Selezionarlo per il segnale di ingresso Y _B C _R .

Quando è selezionato l'ingresso COMPUTER 1/COMPUTER 2

- **Per l'ingresso 525i(480i), 625i(576i), 525p(480p) e 625p(576p)**
Selezionare [AUTO], [RGB] o [Y_BC_R].
- **Per altri segnali di ingresso basati su filmati**
Selezionare [AUTO], [RGB] o [Y_BP_R].

Quando è selezionato l'ingresso HDMI 1/HDMI 2

- **Per ingresso 525p (480p) e 625p (576p)**
Selezionare [AUTO], [RGB] o [Y_BC_R].
- **Per altri segnali di ingresso basati su filmati**
Selezionare [AUTO], [RGB] o [Y_BP_R].

Nota

- Per dettagli sui segnali, consultare "Elenco dei formati di segnale compatibili" (➔ pagina 126).
- La scelta del segnale potrebbe non funzionare correttamente a seconda dei dispositivi collegati.

Menu [POSIZIONE]

Nella schermata menu, selezionare [POSIZIONE] dal menu principale, quindi selezionare una voce dal sottomenu.

Per il funzionamento della schermata del menu, consultare “Navigazione attraverso il menu” (➔ pagina 49).

[CORREZ. AUTOM TRAPEZIO]

Il proiettore non è in grado di correggere automaticamente la distorsione trapezoidale verticale quando il proiettore è installato in posizione inclinata.

- 1) Premere ▲▼ per selezionare [CORREZ. AUTOM TRAPEZIO].
- 2) Premere ◀▶ o il tasto <ENTER>.
 - Comparirà la schermata di regolazione singola [CORREZ. AUTOM TRAPEZIO].
- 3) Premere ◀▶ per commutare la voce.

[ON]	Abilita la correzione automatica dello keystone in tempo reale.
[OFF]	Disabilita la correzione automatica dello keystone in tempo reale.

Nota

- A seconda del tipo di installazione, la distorsione trapezoidale potrebbe non venir completamente corretta. In questo caso, eseguire la regolazione da [POSIZIONE] → [REGOLAZ SCHERMO].
- Non è possibile impostare [CORREZ. AUTOM TRAPEZIO] quando il menu [IMPOSTA PROIETTORE] → [MODO DI PROIEZIONE] è impostato su [FRONTE/SOFFITT] o [RETRO/SOFFITT].

[REGOLAZ SCHERMO]

Correggere la distorsione che si verifica quando il proiettore è inclinato o quando lo schermo è inclinato o curvo.

- 1) Premere ▲▼ per selezionare [REGOLAZ SCHERMO].
- 2) Premere il tasto <ENTER>.
 - Comparirà la schermata [REGOLAZ SCHERMATA].
- 3) Premere ▲▼ per selezionare una voce da regolare.

[TRAPEZIO]	Regola l'immagine proiettata quando è distorta o a forma di trapezio.
[CORREZIONE ANGOLI]	Regola quando i quattro angoli dell'immagine proiettata sono distorti.
[CORREZIONE CURVATA]	Regola l'immagine proiettata quando è curva.

- 4) Premere il tasto <ENTER>.
 - Comparirà la schermata [TRAPEZIO], la schermata [CORREZIONE ANGOLI] o la schermata [CORREZIONE CURVATA].

Nota

- Solo una delle impostazioni [TRAPEZIO], [CORREZIONE ANGOLI] o [CORREZIONE CURVATA] può essere abilitata. Se si esegue l'impostazione [TRAPEZIO], [CORREZIONE ANGOLI] o [CORREZIONE CURVATA] e quindi si impostano altre voci, il valore delle voci precedenti sarà reimpostato.
- La qualità dell'immagine peggiorerà all'aumentare della quantità di [REGOLAZ SCHERMO], rendendo difficile la messa a fuoco. Si raccomanda di installare il proiettore in modo da utilizzare la minima correzione possibile.
- Effettuando le regolazioni con [REGOLAZ SCHERMO] varieranno anche le dimensioni dell'immagine.

Impostazione [TRAPEZIO]

- 1) Premere ▲▼ per selezionare [REGOLAZ SCHERMO].
- 2) Premere il tasto <ENTER>.
 - Comparirà la schermata [REGOLAZ SCHERMO].
- 3) Premere ▲▼ per selezionare [TRAPEZIO].
- 4) Premere il tasto <ENTER>.
 - Comparirà la schermata di regolazione singola [TRAPEZIO].

5) Premere ▲▼◀▶ per regolare la voce.

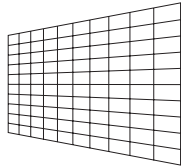
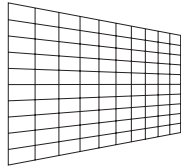
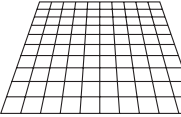
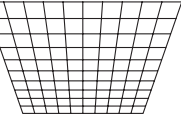
Elementi	Operazione	Regolazione		Campo di regolazione
[O]	Premere il tasto ◀.	Il lato sinistro sarà più piccolo.		-70 ~ +70
	Premere il tasto ▶.	Il lato destro sarà più piccolo.		
[V]	Premere il tasto ▲.	Il lato superiore sarà più piccolo.		-70 ~ +70
	Premere il tasto ▼.	Il lato inferiore sarà più piccolo.		

Nota

- Premendo il tasto <ENTER> mentre appare la schermata di regolazione singola, è possibile passare alla schermata di regolazione singola di altre voci.
- Per le regolazioni con [TRAPEZIO] è disponibile la correzione fino a $\pm 35^\circ$ per l'inclinazione in senso verticale e orizzontale. Tuttavia, la qualità dell'immagine peggiorerà e sarà più difficile mettere a fuoco se si applica una forte correzione. Si raccomanda di installare il proiettore in modo da utilizzare la minima correzione possibile.

Impostazione [CORREZIONE ANGOLI]

- 1) Premere ▲▼ per selezionare [REGOLAZ SCHERMO].
- 2) Premere il tasto <ENTER>.
 - Comparirà la schermata [REGOLAZ SCHERMO].
- 3) Premere ▲▼ per selezionare [CORREZIONE ANGOLI].
- 4) Premere il tasto <ENTER>.
 - Comparirà la schermata [CORREZIONE ANGOLI].
- 5) Premere ▲▼ per selezionare la voce da regolare. Quindi premere il tasto <ENTER>.
 - Viene visualizzato lo schermo di regolazione singola della voce selezionata.
- 6) Premere ▲▼◀▶ per regolare il valore.

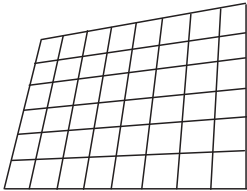
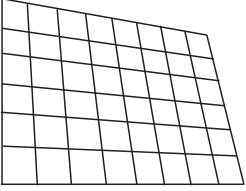
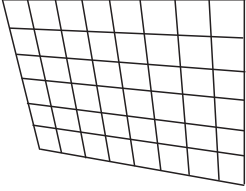
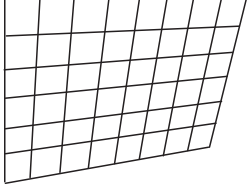
[CORREZIONE ANGOLI]			
[SUPERIORE SINISTRO] 	[SUPERIORE DESTRO] 	[INFERIORE SINISTRO] 	[INFERIORE DESTRO] 

Nota

- Quando viene visualizzata la schermata di regolazione singola [CORREZIONE ANGOLI], viene anche visualizzata la schermata di regolazione singola per l'angolo successivo premendo il tasto <ENTER>.
- A seconda della quantità di correzione, il rapporto di aspetto dell'immagine potrebbe variare.

Impostazione [CORREZIONE CURVATA]

- 1) Premere ▲▼ per selezionare [REGOLAZ SCHERMO].
- 2) Premere il tasto <ENTER>.
 - Comparirà la schermata [REGOLAZ SCHERMO].

3) Premere ▲▼ per selezionare [CORREZIONE CURVATA].

4) Premere il tasto <ENTER>.

- Comparirà la schermata [CORREZIONE CURVATA].

5) Premere ▲▼ per selezionare una voce da regolare.

[TRAPEZIO]	Regola quando il trapezoide dell'immagine proiettata è distorto.
[ARCO]	Regola quando il radiante dell'immagine proiettata è distorto.

6) Premere il tasto <ENTER>.

- Comparirà la schermata di regolazione singola [TRAPEZIO] o [ARCO].



Regolazione [TRAPEZIO]

1) Premere ▲▼◀▶ per regolare il valore.

- Per dettagli, fare riferimento a [TRAPEZIO] nel menu [REGOLAZ SCHERMO]. (➔ pagina 58)

Regolazione [ARCO]

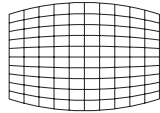
1) Premere ▲▼◀▶ per regolare il valore.

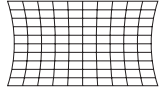
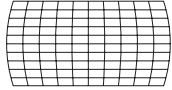
Elementi	Operazione	Regolazione		
[O]	Premere il tasto ◀.	La parte superiore e inferiore della linea orizzontale sporgerà.		
	Premere il tasto ▶.	La parte superiore e inferiore della linea orizzontale sarà ridotta.		
[V]	Premere il tasto ▲.	La parte sinistra e destra della linea verticale sarà ridotta.		
	Premere il tasto ▼.	La parte sinistra e destra della linea verticale sporgerà.		

Nota

- Premendo il tasto <ENTER> mentre appare la schermata di regolazione singola, è possibile passare alla schermata di regolazione singola di altre voci.

[SPOSTAMENTO]

(Solo per l'ingresso del segnale RGB e $YC_B C_R / YP_B P_R$)

Modifica la posizione dell'immagine verticalmente o orizzontalmente se la posizione dell'immagine proiettata sullo schermo risulta spostata, anche quando le posizioni relative del proiettore e dello schermo sono installate correttamente.

1) Premere ▲▼ per selezionare [SPOSTAMENTO].

2) Premere il tasto <ENTER>.

- Comparirà la schermata [SPOSTAMENTO].

3) Premere ▲▼◀▶ per regolare lo zoom.

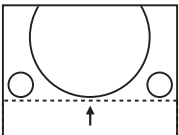
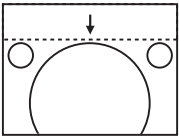
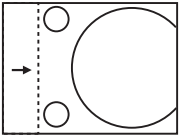
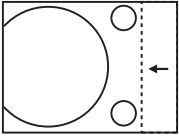
Orientamento	Operazione	Regolazione	
Regolazione verticale (in alto e in basso)	Premere il tasto ▲.	La posizione dell'immagine viene spostata verso l'alto.	
	Premere il tasto ▼.	La posizione dell'immagine viene spostata verso il basso.	
Regolazione orizzontale (verso destra e verso sinistra)	Premere il tasto ►.	La posizione dell'immagine viene spostata verso destra.	
	Premere il tasto ◄.	La posizione dell'immagine viene spostata verso sinistra.	

Nota

- In base al segnale di ingresso, se la regolazione di [SPOSTAMENTO] supera l'intervallo di regolazione effettivo, non è possibile modificare la posizione dell'immagine. Regolare [SPOSTAMENTO] in un campo di regolazione effettivo.

[FREQ CLOCK]

(Solo per ingresso COMPUTER1/COMPUTER2)

Usare questa funzione per regolare e ridurre al minimo l'effetto dell'interferenza provocata dalla proiezione di disegni composti da strisce verticali.

La proiezione del disegno a strisce potrebbe provocare disegni ciclici (rumore). Effettuare la regolazione in modo da avere la minima quantità di interferenza.

- 1) Premere ▲▼ per selezionare [FREQ CLOCK].
- 2) Premere ◄► o il tasto <ENTER>.
 - Comparirà la schermata di regolazione singola [FREQ CLOCK].
- 3) Premere ◄► per regolare il valore.
 - I valori di regolazione sono da [-32] a [+32].

Attenzione

- Impostarlo prima di regolazione la [FASE CLOCK].

Nota

- Quando vengono immessi i segnali G-SYNC e Y/C, non è possibile regolare [FREQ CLOCK].
- In base al segnale di ingresso, se la regolazione di [FREQ CLOCK] supera il campo di regolazione valido del segnale di ingresso, non è possibile modificare la posizione dell'immagine. Regolare [FREQ CLOCK] in un campo di regolazione effettivo.

[FASE CLOCK]

(Solo per ingresso COMPUTER1/COMPUTER2)

È possibile effettuare regolazioni in modo da ottenere un'immagine ottimale in caso di immagini tremolanti o contorni confusi.

- 1) Premere ▲▼ per selezionare [FASE CLOCK].
- 2) Premere ◄► o il tasto <ENTER>.
 - Comparirà la schermata di regolazione singola [FASE CLOCK].

3) Premere ◀▶ per regolare il valore.

- I valori di regolazione cambieranno tra [-16] e [+16]. Effettuare la regolazione in modo da avere la minima quantità di interferenza.

Nota

- Alcuni segnali potrebbero non essere regolabili.
- Potrebbe non essere possibile ottenere il valore ottimale se l'uscita dal computer in ingresso è instabile.
- Proiettando un segnale con frequenza di clock con 162 MHz o superiore, il rumore potrebbe non scomparire anche se si regola la [FASE CLOCK].

[SOVRASCANSIONE]

(Solo per segnali di ingresso basati su filmati)

Usare questa funzione quando i caratteri o le immagini sono raccolti vicino alla periferia dell'immagine proiettata.

1) Premere ▲▼ per selezionare [SOVRASCANSIONE].

2) Premere ◀▶ o il tasto <ENTER>.

- Comparirà la schermata di regolazione singola [SOVRASCANSIONE].

3) Premere ◀▶ per regolare il livello.

- I valori di regolazione sono da [0] a [+3].

[ASPETTO]

È possibile commutare il rapporto aspetto dell'immagine.

Il rapporto aspetto viene commutato all'interno dell'intervallo dello schermo selezionato nel menu [VISUALIZZA OPZIONI] → [IMPOSTAZIONI SCHERMO] → [FORMATO SCHERMO]. Impostare prima [FORMATO SCHERMO]. (➔ pagina 67)

1) Premere ▲▼ per selezionare [ASPETTO].

2) Premere ◀▶ o il tasto <ENTER>.

- Comparirà la schermata di regolazione singola [ASPETTO].

3) Premere ◀▶ per commutare la voce.

- Le voci commuteranno a ogni pressione del tasto.

[AUTO]*1	Il rapporto aspetto passa automaticamente al rapporto aspetto ottimale quando un identificatore di rapporto aspetto viene incluso nel segnale di ingresso.
[NORMALE]	Visualizza le immagini senza cambiare il rapporto di aspetto dei segnali di ingresso.
[ALLARGATO]	Visualizza le immagini con il rapporto d'aspetto convertito in 16:9 quando sono in ingresso segnali standard*2. Visualizza le immagini senza cambiare il rapporto di aspetto in caso di segnali di ingresso widescreen*3.
[RIEMP. ORIZZ.]	Visualizza le immagini utilizzando tutta la larghezza dello schermo. Quando i segnali hanno il rapporto di aspetto in verticale più lungo di quello dello schermo selezionato in [FORMATO SCHERMO]*4, le immagini sono visualizzate con le parti superiore e inferiore tagliate.
[ADATTA VERT.]	Visualizza l'altezza dei pixel del pannello in verticale senza cambiare il rapporto di aspetto con l'emissione dei segnali widescreen. Quando i segnali hanno il rapporto di aspetto in orizzontale più lungo di quello dello schermo selezionato, le immagini sono visualizzate con le parti destra e sinistra tagliate.
[SCHERMO PIENO]	L'immagine viene proiettata usando tutti i pixel del pannello (schermo). I segnali di ingresso vengono convertiti al rapporto di aspetto del pannello (schermo).
[NATIVO]	Visualizza le immagini senza cambiare la risoluzione dei segnali di ingresso.

*1 Solo per segnali di ingresso Video (NTSC) and 480i (Y_CC_R)

*2 I segnali standard sono segnali di ingresso con rapporto di aspetto of 4:3 o 5:4.

*3 I segnali widescreen sono segnali di ingresso con rapporto di aspetto 16:10, 16:9 o 15:9.

Nota

- Il formato immagine può essere commutato in maniera anomala quando è selezionato [AUTO]. Impostare su [NORMALE] o [ALLARGATO] in base al segnale d'ingresso.
- Alcune modalità di dimensione non sono disponibili per determinati tipi di segnali di ingresso.
- Se si seleziona un rapporto di aspetto diverso da quello per i segnali di ingresso, le immagini appariranno diverse dall'originale. Quando si seleziona il rapporto di aspetto, prestare attenzione a ciò.
- Se si usa il proiettore in luoghi come caffè o hotel per visualizzare programmi a scopo commerciale o per presentazioni pubbliche, si noti che la regolazione del formato o l'uso della funzione zoom per modificare le immagini sullo schermo possono rappresentare una violazione dei diritti del proprietario originale dei diritti d'autore di quel programma, in base alle leggi sulla protezione dei diritti d'autore. Fare attenzione quando si utilizza una funzione del proiettore quale la regolazione del rapporto di aspetto e la funzione zoom.
- Se si visualizzano su un widescreen immagini convenzionali (normali) in 4:3 che non sono immagini widescreen, i loro bordo potrebbero non essere visibili o risultare distorti. Tali immagini devono essere visualizzate con un rapporto di aspetto di 4:3 nel formato originale previsto dal creatore delle immagini stesse.

[FRAME LOCK]

(Solo per segnali di ingresso RGB di immagine statica)

Questa impostazione è disponibile per segnali computer specifici. Impostare quando il filmato è distorto.

- 1) Premere ▲▼ per selezionare [FRAME LOCK].
- 2) Premere ◀▶ o il tasto <ENTER>.
 - Comparirà la schermata di regolazione singola [FRAME LOCK].
- 3) Premere ◀▶ per commutare [FRAME LOCK].
 - Le voci commuteranno a ogni pressione del tasto.

[ON]	Il fotogramma è bloccato. Sincronizza l'immagine visualizzata con la frequenza di scansione verticale del segnale in ingresso.
[OFF]	La funzione di blocco del fotogramma è disattivata. Impostare su [OFF] se si hanno problemi di tremolio.

Menu [LINGUA]

Nella schermata menu, selezionare [LINGUA] dal menu principale, quindi selezionare una voce dal sottomenu. Per il funzionamento della schermata del menu, consultare “Navigazione attraverso il menu” (➔ pagina 49).

Cambiare la lingua del display

È possibile selezionare la lingua del display su schermo.

1) Premere ▲▼ per selezionare la lingua del display e premere il tasto <ENTER>.



- I vari menu, le impostazioni, le schermate di regolazione, i nomi dei tasti di controllo, ecc. sono visualizzati nella lingua selezionata.
- La lingua può essere cambiata in inglese, tedesco, francese, italiano, spagnolo, portoghese, olandese, svedese, finlandese, norvegese, danese, polacco, ungherese, rumeno, ceco, russo, turco, arabo, kazako, vietnamita, cinese, coreano, giapponese e thailandese.

Nota

- La lingua del display su schermo è impostata in inglese nell'impostazione predefinita di fabbrica nonché quando viene eseguito [IMPOSTA PROIETTORE] → [RESET TOTALE].

Menu [VISUALIZZA OPZIONI]

Nella schermata menu, selezionare [VISUALIZZA OPZIONI] dal menu principale, quindi selezionare una voce dal sottomenu.

Per il funzionamento della schermata del menu, consultare “Navigazione attraverso il menu” (➔ pagina 49).

[ON-SCREEN DISPLAY]

Imposta il display su schermo.

[GUIDA INGRESSO]

Impostare la guida ingresso in modo che appaia quando si cambia ingresso. La schermata guida ingresso mostra l'ingresso attualmente selezionato e i nomi dei segnali in ingresso.

- 1) Premere ▲▼ per selezionare [ON-SCREEN DISPLAY].
- 2) Premere il tasto <ENTER>.
 - Comparirà la schermata [ON-SCREEN DISPLAY].
- 3) Premere ▲▼ per selezionare [GUIDA INGRESSO].
- 4) Premere ◀▶ per commutare la voce.
 - Le voci commuteranno a ogni pressione del tasto.

[DETTAGLIATO]	Visualizza il nome del terminale di ingresso e il segnale di ingresso in forma grafica.
[OFF]	Disabilita la guida di ingresso.
[SEMPLICE]	Visualizza il nome del terminale di ingresso e il segnale di ingresso.

[POSIZIONE OSD]

Impostare la posizione della schermata menu (OSD).

- 1) Premere ▲▼ per selezionare [ON-SCREEN DISPLAY].
- 2) Premere il tasto <ENTER>.
 - Comparirà la schermata [ON-SCREEN DISPLAY].
- 3) Premere ▲▼ per selezionare [POSIZIONE OSD].
- 4) Premere ◀▶ per commutare la voce.
 - Le voci si commutano ad ogni pressione del tasto come segue:
[CENTRO] → [SUPERIORE SINISTRO] → [SUPERIORE DESTRO] → [INFERIORE SINISTRO] → [INFERIORE DESTRO] → [CENTRO] →...

[MESSAGGIO DI AVVISO]

Attiva/disattiva la visualizzazione del messaggio di avvertenza.

- 1) Premere ▲▼ per selezionare [ON-SCREEN DISPLAY].
- 2) Premere il tasto <ENTER>.
 - Comparirà la schermata [ON-SCREEN DISPLAY].
- 3) Premere ▲▼ per selezionare [MESSAGGIO DI AVVISO].
- 4) Premere ◀▶ per commutare la voce.
 - Le voci commuteranno a ogni pressione del tasto.

[ON]	Visualizza il messaggio di avvertenza.
[OFF]	Nasconde il messaggio di avvertenza.

Nota

- Quando [MESSAGGIO DI AVVISO] è impostato su [OFF], il messaggio di avviso non viene visualizzato sull'immagine proiettata, sebbene sia stato rilevato uno stato di avviso, come “AVVISO TEMPERATURA”. Non verrà visualizzato nemmeno il messaggio di richiesta di sostituzione del filtro o di sostituzione dell'unità lampada.

[LIVELLO SEGNALE HDMI]

Commutare l'impostazione quando l'apparecchiatura esterna è collegata al terminale <HDMI 1 IN>/<HDMI 2 IN> del proiettore e l'immagine non è proiettata correttamente.

- 1) Premere ▲▼ per selezionare [LIVELLO SEGNALE HDMI].
- 2) Premere ◀▶ per commutare la voce.
 - Le voci commuteranno a ogni pressione del tasto.

[AUTO]	Imposta automaticamente il livello del segnale.
[64-940]	Selezionare quando si collega il terminale HDMI di un dispositivo esterno (come un lettore blu-ray) al terminale <HDMI 1 IN>/<HDMI 2 IN>.
[0-1023]	Selezionare quando si collega l'uscita del terminale DVI di un dispositivo esterno (come un computer) al terminale <HDMI 1 IN>/<HDMI 2 IN> attraverso un cavo di conversione o un cavo simile. Selezionare inoltre quando si collega l'uscita del terminale HDMI di un computer o altro dispositivo al terminale <HDMI 1 IN>/<HDMI 2 IN>.

Nota

- La medesima impostazione di [LIVELLO SEGNALE] è impostata sul terminale <HDMI 1 IN> e sul terminale <HDMI 2 IN>.
- L'impostazione ottimale varia a seconda dell'impostazione di uscita del dispositivo esterno collegato. Per l'uscita del dispositivo esterno, consultare le istruzioni di funzionamento del dispositivo esterno.
- Il livello del segnale visualizzato si presuppone quando l'ingresso è 30 bit.

[SETTAGGIO "CLOSED CAPTION"] (Solo per ingresso NTSC, 480i YC_BC_R)

Imposta il closed caption.

Selezione della visualizzazione del sottotitolo

- 1) Premere ▲▼ per selezionare [SETTAGGIO "CLOSED CAPTION"].
- 2) Premere il tasto <ENTER>.
 - Comparirà la schermata [SETTAGGIO "CLOSED CAPTION"].
- 3) Premere ▲▼ per selezionare [CLOSED CAPTION].
- 4) Premere ◀▶ per commutare la voce.
 - Le voci commuteranno a ogni pressione del tasto.

[OFF]	Non compariranno i closed caption.
[ON]	Compariranno i closed caption.

- Quando si seleziona [ON], passare al Punto 5).

- 5) Quando compare la conferma, selezionare [SI] e premere il tasto <ENTER>.

Impostazione del modo closed caption

- 1) Premere ▲▼ per selezionare [SETTAGGIO "CLOSED CAPTION"].
- 2) Premere il tasto <ENTER>.
 - Comparirà la schermata [SETTAGGIO "CLOSED CAPTION"].
- 3) Premere ▲▼ per selezionare [MODO].
- 4) Premere ◀▶ per commutare la voce.
 - Le voci commuteranno a ogni pressione del tasto.

[CC1]	Visualizza i dati CC1.
[CC2]	Visualizza i dati CC2.
[CC3]	Visualizza i dati CC3.
[CC4]	Visualizza i dati CC4.

Nota

- Quella dei sottotitoli è una funzione che visualizza informazioni di testo dei segnali video principalmente utilizzata in Nord America. I sottotitoli potrebbero non essere visualizzati a seconda dei dispositivi collegati o del contenuto eseguito.
- [SETTAGGIO "CLOSED CAPTION"] può essere selezionato solo se in ingresso è presente un segnale NTSC o 480i YC_BC_R.
- Se [SETTAGGIO "CLOSED CAPTION"] è impostato su [ON], la luminosità dell'immagine può essere modificata in base al dispositivo esterno o al contenuto utilizzato della connessione closed caption corrispondente.
- Se si emette un segnale closed caption del modo selezionato, il testo non compare neanche quando si imposta il menu [SICUREZZA] → [MOSTRA TESTO] (➔ pagina 80) su [ON].
- I sottotitoli non vengono visualizzati quando appare la schermata menu.

[IMPOSTAZIONI SCHERMO]

Impostare le dimensioni dello schermo.

Quando si cambia il rapporto d'aspetto di un'immagine proiettata, correggere la posizione dell'immagine ottimale per lo schermo impostato. Impostare secondo quanto reso necessario dallo schermo in uso.

- 1) Premere ▲▼ per selezionare [IMPOSTAZIONI SCHERMO].
- 2) Premere il tasto <ENTER>.
 - Comparirà la schermata [IMPOSTAZIONI SCHERMO].
- 3) Premere ▲▼ per selezionare [FORMATO SCHERMO].
- 4) Premere ◀▶ per commutare la voce [FORMATO SCHERMO].
 - Le voci commuteranno a ogni pressione del tasto.

Modello n.	[FORMATO SCHERMO]	Le voci disponibili da impostare quando è selezionata [POSIZIONE SCHERMO]
PT-VW360	[16:10]	Non impostabile.
	[16:9]	È possibile selezionare le tre voci [CENTRO], [ALTA] e [BASSA] per la posizione verticale.
	[4:3]	È possibile selezionare le tre voci [CENTRO], [SINISTRA] e [DESTRA] per la posizione orizzontale.
PT-VX430	[4:3]	Non impostabile.
	[16:9]	È possibile selezionare le tre voci [CENTRO], [ALTA] e [BASSA] per la posizione verticale.
	[16:10]	

- 5) Premere ▲▼ per selezionare [POSIZIONE SCHERMO].
 - Non è possibile impostare la [POSIZIONE SCHERMO] nei seguenti casi.
 - Per il PT-VW360, se [FORMATO SCHERMO] è impostato su [16:10].
 - Per il PT-VX430, se [FORMATO SCHERMO] è impostato su [4:3].
- 6) Premere ◀▶ per regolare la [POSIZIONE SCHERMO].
 - Le voci commuteranno a ogni pressione del tasto.

[LOGO INIZIALE]

Imposta la visualizzazione del logo quando si accende il proiettore.

- 1) Premere ▲▼ per selezionare [LOGO INIZIALE].
- 2) Premere ◀▶ per commutare la voce.
 - Le voci commuteranno a ogni pressione del tasto.

[LOGO DEFAULT]	Visualizza il logo Panasonic.
[LOGO UTENTE]	Visualizza l'immagine registrata dall'utente.
[OFF]	Disattiva la visualizzazione dello startup logo.

Nota

- Lo startup logo scompare dopo circa 30 secondi.
- Per creare/registrare l'immagine [LOGO UTENTE], utilizzare il "Logo Transfer Software". Il software può essere scaricato dal sito Web (<https://panasonic.net/cns/projector/>).

[SETTAGGI IMPOST AUTOM]

Impostare l'esecuzione automatica di of IMPOST AUTOM.

Se in occasione di meeting ecc, si immettono frequentemente segnali non registrati, la posizione di visualizzazione dello schermo o il livello del segnale possono essere regolati automaticamente senza premere il tasto <AUTO SETUP> sul telecomando.

1) Premere ▲▼ per selezionare [SETTAGGI IMPOST AUTOM].

2) Premere ◀▶ per commutare la voce.

- Le voci commuteranno a ogni pressione del tasto.

[AUTO]	Se l'immagine proiettata cambia in un segnale non registrato, viene eseguita automaticamente l'impostazione automatica.
[TASTO]	Abilita la funzione di configurazione automatica solo quando si preme il tasto <AUTO SETUP>.

[RICERCA SEGNALE]

Impostare per abilitare/disabilitare la funzione di ricerca del segnale.

Se la funzione di ricerca del segnale è abilitata, l'ingresso con segnale in ingresso è selezionato automaticamente all'accensione e avvio della proiezione. Inoltre, se viene premuto il tasto <AUTO SETUP> quando l'ingresso attualmente selezionato è privo di segnale, passa automaticamente all'ingresso che dispone di segnale.

1) Premere ▲▼ per selezionare [RICERCA SEGNALE].

2) Premere ◀▶ per commutare la voce.

- Le voci commuteranno a ogni pressione del tasto.

[ON]	Abilita la funzione di rilevamento dell'ingresso.
[OFF]	Disabilita la funzione di rilevamento dell'ingresso.

[COLORE SFONDO]

Imposta la visualizzazione dello schermo di proiezione quando non vi è alcun segnale in ingresso.

1) Premere ▲▼ per selezionare [COLORE SFONDO].

2) Premere ◀▶ per commutare la voce.

- Le voci commuteranno a ogni pressione del tasto.

[BLU]	Visualizza l'intera area di proiezione in colore blu.
[NERO]	Visualizza l'intera area di proiezione in colore nero.
[LOGO DEFAULT]	Visualizza il logo Panasonic.
[LOGO UTENTE]	Visualizza l'immagine registrata dall'utente.

Nota

- Per creare/registrare l'immagine [LOGO UTENTE], utilizzare il "Logo Transfer Software". Il software può essere scaricato dal sito Web (<https://panasonic.net/cns/projector/>).
- Se non si registra l'immagine del [LOGO UTENTE], l'immagine proiettata verrà visualizzata in nero anche se [COLORE SFONDO] è impostato su [LOGO UTENTE].

[ALLARGATO]

Usare questa funzione quando l'immagine viene visualizzata in maniera errata per i segnali di ingresso.

1) Premere ▲▼ per selezionare [ALLARGATO].

2) Premere ◀▶ per commutare la voce.

- Le voci commuteranno a ogni pressione del tasto.

[AUTO]	Visualizza esaminando il segnale automaticamente. Importare questa modalità normalmente.
[OFF]	Quando invia il segnale 4:3.
[ON]	Quando invia il segnale allargato.

[MODO SXGA]

Questa funzione viene utilizzata se l'intera immagine proiettata non viene visualizzata quando vengono immessi i punti di risoluzione 1 280 x 1 024 del segnale SXGA.

- 1) Premere ▲▼ per selezionare [MODO SXGA].
- 2) Premere ◀▶ per commutare la voce.
 - Le voci commuteranno a ogni pressione del tasto.

[AUTO]	Visualizza esaminando il segnale automaticamente. Importare questa modalità normalmente.
[1280x1024]	Consente di commutare manualmente la voce in [1280x1024] o [1400x1050] se l'intera immagine proiettata non viene visualizzata quando viene emesso il segnale SXGA.
[1400x1050]	

[TIMER PRESENTAZIONE]

Imposta e aziona la funzione di timer per la presentazione.

- 1) Premere ▲▼ per selezionare [TIMER PRESENTAZIONE].
- 2) Premere il tasto <ENTER>.
 - Comparirà la schermata [TIMER PRESENTAZIONE].

[MODO]	Commuta il tempo trascorso tra [CONTEGGIO INCREMENTALE] e [CONTO ALLA ROVESCIA].
[TIMER]	Imposta l'ora di fine del timer quando è selezionato [CONTO ALLA ROVESCIA].
[AVVIO]/[STOP]/ [RIAVVIA]	Aziona il timer.
[AZZERA]	Azzerà il conteggio.
[ESCI]	Viene terminata la funzione di timer di presentazione.

Impostazione [MODO]

- 1) Premere ▲▼ per selezionare [MODO].
- 2) Premere ◀▶ per commutare la voce.
 - Le voci commuteranno a ogni pressione del tasto.

[CONTEGGIO INCREMENTALE]	Visualizza il tempo trascorso dall'inizio del conteggio.
[CONTO ALLA ROVESCIA]	Visualizza il periodo residuo del tempo impostato con [TIMER].

Impostazione del timer del conto alla rovescia

- 1) Premere ▲▼ per selezionare [TIMER].
- 2) Premere ◀▶ per impostare il timer.
 - L'ora è impostabile a incrementi di 1 minuto da 1 a 180 minuti.
 - Il valore predefinito di fabbrica è di 10 minuti.

Nota

- [TIMER] è disponibile solo quando [MODO] è impostato su [CONTO ALLA ROVESCIA].

Funzione di [TIMER PRESENTAZIONE]

- 1) Premere ▲▼ per selezionare una voce.

[AVVIO]	Il conteggio viene avviato.
[STOP]	Il conteggio viene arrestato.
[RIAVVIA]	Il conteggio viene riattivato.
[AZZERA]	Il conteggio viene azzerato.

- 2) Premere il tasto <ENTER>.
 - Quando è selezionato [AVVIO] o [RIAVVIA], il tempo trascorso o il tempo residuo viene visualizzato nella parte inferiore destra dell'immagine proiettata.
 - Quando è selezionato [STOP], il tempo trascorso o il tempo residuo durante l'arresto del conteggio viene visualizzato nella parte inferiore destra dell'immagine proiettata.

Nota

- È inoltre possibile utilizzare la funzione TIMER PRESENTAZIONE premendo il tasto <P-TIMER> (➔ pagina 45).
- Se viene visualizzato il tempo trascorso o il tempo residuo, il testo non verrà visualizzato anche quando il menu [SICUREZZA] → [MOSTRA TESTO] (➔ pagina 80) è impostato su [ON].
- Il tempo trascorso o il tempo residuo non è visualizzato quando è visualizzata lo schermata del menu.
- L'ora di inizio diventerà "000:00" quando [MOD0] è impostato su [CONTEGGIO INCREMENTALE].
- Quando [MOD0] è impostato su [CONTO ALLA ROVESCIA], l'ora di avvio si trasforma nel valore impostato in [TIMER].
- L'indicatore dell'ora gira in senso orario quando è [CONTEGGIO INCREMENTALE], mentre gira in senso antiorario quando è impostato [CONTO ALLA ROVESCIA].

Termine del timer per la presentazione

- 1) Premere ▲▼ per selezionare [TIMER PRESENTAZIONE].
- 2) Premere il tasto <ENTER>.
 - Comparirà la schermata [TIMER PRESENTAZIONE].
- 3) Premere ▲▼ per selezionare [ESC].
- 4) Premere il tasto <ENTER>.

[ALTRE FUNZIONI]

La stessa funzione è ottenibile anche utilizzando il menu come alternativa al tasto del telecomando.

- 1) Premere ▲▼ per selezionare [ALTRE FUNZIONI].
- 2) Premere il tasto <ENTER>.
 - Comparirà la schermata [ALTRE FUNZIONI].
- 3) Premere ▲▼ per selezionare una voce.

[SETUP AUTOMATICO]	Esegue la regolazione automatica di risoluzione, fase di clock e posizione immagine quando vengono inviati segnali analogici RGB consistenti in immagini bitmap, quali ad esempio segnali del computer. Per dettagli, consultare "Uso della funzione IMPOST AUTOM". (➔ pagina 44)
[FERMO IMMAG.]	L'immagine proiettata viene temporaneamente messa in pausa e il suono silenziato a prescindere dalla riproduzione dell'apparecchiatura esterna. Inoltre, per rilasciare questa funzione, premere il tasto <RETURN> o il tasto <FREEZE> sul telecomando.
[AV MUTE]	Disattiva l'audio e l'immagine quando non si usa il proiettore per un determinato periodo di tempo. È inoltre possibile rilasciare questa funzione premendo il tasto <RETURN> o il tasto <AV MUTE> sul telecomando.
[ZOOM DIGITALE]	Ingrandire le immagini e spostare la posizione di ingrandimento dell'immagine. Per dettagli, consultare "Utilizzo della funzione di zoom digitale attraverso il menu". (➔ pagina 70)

- 4) Premere il tasto <ENTER>.

Utilizzo della funzione di zoom digitale attraverso il menu

(Solo per i segnali di fermo immagine)

- 1) Premere ▲▼ per selezionare [ZOOM DIGITALE].
- 2) Premere il tasto <ENTER>.
 - Comparirà lo schermo di regolazione singola [ZOOM DIGITALE].
- 3) Premere ◀▶ per regolare l'ingrandimento.

Menu delle operazioni	Operazione	Regolazione	Campo di regolazione
	Premere il tasto ▶.	Aumenta l'ingrandimento.	1,0 ~ 3,0
	Premere il tasto ◀.	Riduce l'ingrandimento.	

- 4) Premere il tasto <ENTER>.
 - Comparirà la schermata.
- 5) Premere ▲▼◀▶ per spostare la posizione dello zoom.
 - Per dettagli, consultare "Uso della funzione di zoom digitale". (➔ pagina 45)

Nota

- L'ingrandimento è impostabile da 1,0 x a 3,0 x con incrementi di 0,1.
- La funzione di zoom digitale è annullata se il segnale di ingresso cambia durante uno zoom digitale.
- Durante uno zoom digitale, la funzione di blocco è disabilitata.
- La funzione di zoom digitale potrebbe non funzionare correttamente con alcuni segnali basati su immagini statiche.

Menu [IMPOSTA PROIETTORE]

Nella schermata menu, selezionare [IMPOSTAZIONI PROIETTORE] dal menu principale, quindi selezionare una voce dal sottomenu.

Per il funzionamento della schermata del menu, consultare “Navigazione attraverso il menu” (➔ pagina 49).

[STATO]

È possibile controllare lo stato d'uso del proiettore.

- 1) Premere ▲▼ per selezionare [STATO].
- 2) Premere il tasto <ENTER>.
 - Comparirà la schermata [STATO].

[SEGNALE]	[NOME]	Visualizza il nome del segnale di ingresso.	
	[FREQUENZA]	Visualizza la frequenza di scansione del segnale di ingresso.	
[ORE DI LAVORO]	[PROIETTORE]	Visualizza il tempo d'uso effettivo del proiettore.	
	[ORE LAMPADA (ET-LAV300)]	Visualizza il numero di modello del gruppo lampada di sostituzione per il proiettore.	
		[ECO]	Visualizza la durata di utilizzo della lampada luminosa quando [ALIMENTAZIONE LAMPADA] è impostata su [ECO]
		[NORMALE]	Visualizza la durata di utilizzo della lampada luminosa quando [ALIMENTAZIONE LAMPADA] è impostata su [NORMALE]
[TOTALE]*1	Visualizza la durata di utilizzo totale convertita dalla durata di utilizzo in [ECO] e [NORMALE]. Usarlo per prevedere quando sostituire la lampada.		
[NUMERO SERIALE]	[PROIETTORE]	Visualizza il numero di serie del proiettore.	

*1 Il tempo di esecuzione totale visualizzato viene calcolato automaticamente utilizzando la seguente formula di conversione.

Formula per tempo di sostituzione dell'unità lampada (stima approssimativa)
$A \times 1 + B \times 5/7$ <ul style="list-style-type: none"> • A: La durata di utilizzo della lampada luminosa quando [ALIMENTAZIONE LAMPADA] è impostata su [NORMALE] • B: La durata di utilizzo della lampada luminosa quando [ALIMENTAZIONE LAMPADA] è impostata su [ECO]

Nota

- Se si collega al proiettore un'unità lampada usata in un modello di proiettore diverso da quello attualmente in uso (PT-VW360, PT-VX430) o se l'unità lampada usata nel proiettore è collegata a un modello di proiettore diverso, [ORE LAMPADA] visualizzato in [STATO] potrebbe differire dall'ora effettiva.
- Per lo stato della rete, fare riferimento al menu [RETE/USB] → [STATO]. (➔ pagina 86)
- I numeri di modello dell'unità lampada sostitutiva opzionale sono soggetti a modifiche senza preavviso.

[IMPOST. INGRESSO COMPUTER1]

Commuta l'impostazione di input del terminale <COMPUTER 1 IN>.

- 1) Premere ▲▼ per selezionare [IMPOST. INGRESSO COMPUTER1].
- 2) Premere ◀▶ per commutare la voce.
 - Le voci commuteranno a ogni pressione del tasto.

[RGB/YP _B P _R]	Selezionare quando si immettono i segnali RGB o YP _B P _R (YC _B C _R) nel terminale <COMPUTER 1 IN>.
[Y/C]	Selezionare quando si immettono i segnali Y/C nel terminale <COMPUTER 1 IN> utilizzando il cavo di conversione video D-SUB-S (modello n.: ET-ADSV).

[SELEZIONE COMPUTER2]

Commuta l'impostazione di input del terminale <COMPUTER 2 IN/1 OUT>.

- 1) Premere ▲▼ per selezionare [SELEZIONE COMPUTER2].
- 2) Premere ◀▶ per commutare la voce.
 - Le voci commuteranno a ogni pressione del tasto.

[COMPUTER2 IN]	Selezionare quando si immettono i segnali RGB o YP _B P _R (YC _B C _R) nel terminale <COMPUTER 2 IN/1 OUT>.
[COMPUTER1 OUT]	Selezionare quando i segnali in ingresso RGB o YP _B P _R (YC _B C _R) immessi nel terminale <COMPUTER 1 IN> vengono trasmessi dal terminale <COMPUTER 2 IN/1 OUT>.

Nota

- Quando è selezionato l'ingresso COMPUTER2, non è possibile impostare [SELEZIONE COMPUTER2].

[ID PROIETTORE]

Il proiettore ha una funzione di impostazione del numero ID che può essere utilizzata quando proiettori multipli vengono utilizzati uno accanto all'altro per abilitare il controllo simultaneo o singola mediante un unico telecomando.

- 1) **Premere ▲▼ per selezionare [ID PROIETTORE].**
- 2) **Premere il tasto <ENTER>.**
 - Comparirà la schermata [ID PROIETTORE].
- 3) **Premere ▲▼ per selezionare l'ID del proiettore.**
 - Selezionare uno da [TUTTI] e da [1] a [6].

[TUTTI]	Selezionare per controllare i proiettori senza specificare un numero ID.
[1] - [6]	Selezionare per specificare un numero ID per controllare un singolo proiettore.

- 4) **Premere il tasto <ENTER> per l'impostazione.**
 - [ID PROIETTORE] è impostato.

Nota

- Per specificare un numero ID per il controllo individuale, il numero ID di un telecomando deve corrispondere con il numero ID del proiettore.
- Quando si imposta il numero ID su [TUTTI], il proiettore funzionerà a prescindere dal numero ID specificato durante il controllo remoto o il controllo del computer.
Se vengono impostati proiettori multipli uno accanto all'altro con gli ID impostati su [TUTTI], essi non possono essere controllati separatamente dai proiettori con altri numeri ID.
- Per informazioni su come impostare il numero identificativo sul telecomando, consultare "Impostazione del numero identificativo sul telecomando" (➔ pagina 46).

[INIZIALIZZA ALLO START]

Impostare il metodo di avvio quando il proiettore è acceso una volta collegata la spina alla presa.

- 1) **Premere ▲▼ per selezionare [INIZIALIZZA ALLO START].**
- 2) **Premere ◀▶ per commutare la voce.**
 - Le voci commuteranno a ogni pressione del tasto.

[ULTIMO STATO]	Parte nello stato in cui si trovava prima di rimuovere la spina dalla presa di corrente o disattivare l'interruttore.
[STANDBY]	Avvia in modo standby.
[ON]	Avvia immediatamente la proiezione.

[MODO DI PROIEZIONE]

Imposta il modo di proiezione in base allo stato di installazione del proiettore.

Cambia il modo di proiezione se la visualizzazione dello schermo è capovolta o invertita.

- 1) **Premere ▲▼ per selezionare [MODO PROIETTORE].**
- 2) **Premere ◀▶ per commutare il metodo di proiezione.**
 - Le voci commuteranno a ogni pressione del tasto.

[AUTO]	Rileva la posizione del proiettore grazie al sensore di angolazione integrato, quindi passa a [FRONTE/BANCO] o [FRONTE/SOFFITT]. Di solito è impostato su [AUTO] quando si proietta di fronte allo schermo.
[FRONTE/BANCO]	Selezionare quando si installa il proiettore su un banco, ecc. di fronte allo schermo.
[FRONTE/SOFFITT]	Selezionare quando si installa il proiettore usando la staffa di montaggio a soffitto (opzionale).
[RETRO/BANCO]	Selezionare quando si installa il proiettore su tavolo, ecc., alle spalle dello schermo (con uno schermo traslucido).
[RETRO/SOFFITT]	Selezionare quando si installa il proiettore alle spalle dello schermo (con uno schermo traslucido) utilizzando la staffa di montaggio a soffitto (opzionale).

Nota

- Quando impostato su [AUTO], non è possibile rilevare la proiezione anteriore o posteriore. Per la proiezione posteriore, impostare il [MODO DI PROIEZIONE] su [RETRO/BANCO] o [RETRO/SOFFITT].
- Consultare "Sensore di angolo" (➔ pagina 27) per dettagli sull'intervallo dell'attitudine di installazione rilevabile dal sensore di angolazione integrato.

[MODALITA' ALTA QUOTA]

Modificare l'impostazione in base all'altitudine a cui si utilizza il proiettore.

1) Premere ▲▼ per selezionare [MODALITA' ALTA QUOTA].

2) Premere ◀▶ per commutare la voce.

- Le voci commuteranno a ogni pressione del tasto.

[OFF]	Selezionare quando si usa il proiettore ad un'altezza inferiore a 1 400 m (4 593').
[HIGH1]	Selezionare quando si usa il proiettore ad un'altezza superiore a 1 400 m (4 593') e inferiore a 2 000 m (6 562').
[HIGH2]	Selezionare quando si usa il proiettore ad un'altezza superiore a 2 000 m (6 562') e inferiore a 2 700 m (8 858').

Nota

- È impostato su [OFF] quando si usa il proiettore ad un'altezza inferiore a 1 400 m (4 593'). È impostato su [ALTA1] quando si usa il proiettore ad un'altezza superiore a 1 400 m (4 593') e inferiore a 2 000 m (6 562'). È impostato su [ALTA2] quando si usa il proiettore ad un'altezza superiore a 2 000 m (6 562') e inferiore a 2 700 m (8 858'). La mancata osservanza di tale precauzione potrebbe diminuire la durata delle parti interne e dare luogo a funzionamenti anomali.
- Non impostare il proiettore ad un'altezza di 2 700 m (8 858') o superiore, in caso contrario si potrebbe ridurre la durata delle parti interne e provocare malfunzionamenti.
- Quando è impostato su [ALTA1] o [ALTA2], aumenta il rumore della ventola e la velocità della ventola.

[ALIMENTAZIONE LAMPADA]

Commuta la luminosità della lampada luminosa a seconda dell'ambiente operativo del proiettore o dello scopo.

1) Premere ▲▼ per selezionare [ALIMENTAZIONE LAMPADA].

2) Premere ◀▶ per commutare la voce.

- Le voci commuteranno a ogni pressione del tasto.

[NORMALE]	Selezionare quando è necessaria un'alta luminosità.
[ECO]	Selezionare quando non occorre molta luminosità.

Nota

- Il proiettore può consumare meno energia, estendere la durata della lampada luminosa e produrre meno rumore durante il funzionamento cambiando l'impostazione da [NORMALE] a [ECO].

[GESTIONE ECO]

Questa funzione ottimizza l'alimentazione della lampada a seconda dello stato di funzionamento e riduce il consumo di corrente.

1) Premere ▲▼ per selezionare [GESTIONE ECO].

2) Premere il tasto <ENTER>.

- Comparirà la schermata [ECO MANAGEMENT].

3) Premere ▲▼ per selezionare una voce.

Impostazione di [RISPARMIO ENERGIA AUTO] al Punto 3)

Impostare per abilitare le tre funzioni [RILEVA LUCE AMBIENTE], [RILEVAZIONE SEGNALE] e [RILEVAZIONE AV MUTE].

Nota

- Non è possibile impostare [RISPARMIO ENERGIA AUTO] quando [ALIMENTAZIONE LAMPADA] è impostato su [ECO].

4) Premere ◀▶ per commutare [RISPARMIO ENERGIA AUTO].

[ON]	Abilita la modalità di risparmio energetico.
[OFF]	Disabilita la modalità di risparmio energetico.

5) Premere ▲▼ per selezionare una voce.

[RILEVA LUCE AMBIENTE]	Regola la potenza della lampada luminosa in base alla luminosità dell'ambiente.
[RILEVAZIONE SEGNALE]	Elimina la potenza della lampada luminosa quando non viene immesso alcun segnale.
[RILEVAZIONE AV MUTE]	Elimina la potenza della lampada luminosa nella modalità AV pausa.

6) Premere ◀▶ per commutare la voce.

- Le voci commuteranno a ogni pressione del tasto.

[ON]	Abilita l'impostazione precedente.
[OFF]	Disabilita l'impostazione precedente.

Nota

- L'alimentazione della lampada luminosa non si riduce automaticamente nei seguenti casi:
 - Quando l'illuminazione della lampada luminosa è appena completata o l'impostazione di [ALIMENTAZIONE LAMPADA] è appena completata, ecc..
- Quando [RISPARMIO ENERGIA AUTO] è impostato su [OFF], non sono disponibili le impostazioni di [RILEVA LUCE AMBIENTE], [RILEVAZIONE SEGNALE] e [RILEVAZIONE AV MUTE].
- Quando [ALIMENTAZIONE LAMPADA] è impostato su [ECO], non sono disponibili le impostazioni di [RILEVA LUCE AMBIENTE], [RILEVAZIONE SEGNALE] e [RILEVAZIONE AV MUTE].
- Quando vi sono oggetti posizionati sopra al proiettore che potrebbero bloccare il sensore di luminanza e quindi non è possibile rivelare correttamente la luminosità. Il proiettore potrebbe non funzionare correttamente anche se [RILEVA LUCE AMBIENTE] è impostato su [ON].

Impostazione di [RISPARMIO ENERGETICO] al Punto 3)

Impostare il funzionamento come segue quando non vi è alcun segnale in ingresso.

1) Premere ▲▼ per selezionare [RISPARMIO ENERGETICO].

2) Premere ◀▶ per commutare la voce.

- Le voci commuteranno a ogni pressione del tasto.

[SPEGNERE]	Il timer del conto alla rovescia compare dopo 30 secondi di assenza di segnale di ingresso. La lampada luminosa si spegne e si raffredda una volta raggiunto il tempo impostato in [TIMER], poi il proiettore entra in standby.
[OFF]	La funzione Risparmio energetico è disattivata.
[PRONTO]	Il timer del conto alla rovescia compare dopo 30 secondi di assenza di segnale di ingresso. La lampada luminosa si spegnerà ed entrerà in standby dopo essersi raffreddata una volta trascorso il tempo impostato in [TIMER]. La lampada luminosa si accenderà ed entrerà in modalità di proiezione se è presente un segnale in ingresso o se viene premuto un tasto durante la modalità di standby.

Impostazione di [TIMER]

È possibile impostare il tempo di spegnimento della lampada luminosa con la funzione di risparmio energetico da 5 a 120 minuti con incrementi di 5 minuti.

1) Premere ▲▼ per selezionare [TIMER].

2) Premere ◀▶ per impostare il timer.

- Il tempo sarà commutato a ogni pressione del tasto.

Impostazione di [MODALITA' STANDBY] al Punto 3)

Impostare la modalità di funzionamento durante lo standby.

1) Premere ▲▼ per selezionare [MODALITA' STANDBY].

2) Premere ◀▶ per commutare la voce.

- Le voci commuteranno a ogni pressione del tasto.

[NORMALE]	Selezionare questa voce per usare la funzione di rete o la funzione di comunicazione di serie durante lo standby.
[RETE]	Selezionare questa voce per ridurre il consumo di energia durante la modalità standby e per fare funzionare il proiettore via LAN cablata o funzione di comunicazione seriale utilizzando la funzione Wake on LAN.
[ECO]	Selezionare questa voce per ridurre il consumo di corrente durante lo standby.

Nota

- Se il [MODALITA' STANDBY] è impostato a [ECO], non è possibile utilizzare le funzioni di rete quando il proiettore attende. Inoltre, non è possibile usare alcuni comandi protocollo RS-232C.
- Quando impostato su [ECO] o [RETE], potrebbero volerci circa 10 secondi in più prima che il proiettore avvii la proiezione una volta accesa l'alimentazione rispetto a quando è impostato su [NORMALE].
- Se [MODALITA' STANDBY] è impostato su [ECO] o [RETE], consuma meno energia rispetto a quando è impostato su [NORMALE].
- Se [MODALITA' STANDBY] è impostato su [RETE], anche in stato di standby, la comunicazione seriale diventa disponibile entro circa 75 secondi dopo che sono trascorsi 15 secondi dal ricevimento del comando Wake on LAN. Inoltre, il controllo di rete diventa disponibile entro circa 60 secondi dopo che sono trascorsi 30 secondi dal ricevimento del comando Wake on LAN. Quando viene ricevuto un comando di controllo della rete durante il periodo in cui è disponibile il controllo di rete, il controllo di rete può essere continuato entro circa 60 secondi dal ricevimento dell'ultimo comando.
- L'impostazione di [MODALITA' STANDBY] non può essere riportata alle impostazioni di fabbrica anche se viene eseguito il menu [IMPOSTA PROIETTORE] → [RESET TOTALE] (➡ pagina 79).

[EMULAZIONE SERIALE]

Quando si controlla il proiettore su un computer mediante il terminale <SERIAL IN>, impostare l'uso dei comandi di controllo su un proiettore Panasonic precedentemente acquistato. Ciò consente al software di controllo di ereditare e quindi utilizzare un proiettore Panasonic già esistente.

1) Premere ▲▼ per selezionare [EMULAZIONE SERIALE].

2) Premere il tasto <ENTER>.

- Comparirà la schermata [EMULAZIONE SERIALE].

3) Premere ▲▼ per selezionare una voce.

[DEFAULT]	Serie VW360, serie VX430, serie VZ585N, serie VW545N, serie VX615N, serie VZ580, serie VW540, serie VX610, serie VZ575N, serie VW535N, serie VX605N, serie VZ570, serie VW530, serie VX600, serie VX60, serie EZ590, serie EZ57, EW650, serie EW550, serie EX620, serie EX520, serie FZ570, serie FW530, serie FX500, serie VZ470, serie VW355N, serie VX425N, serie VW350, serie VX420, serie EZ580, serie EW640, serie EX610, serie EW540, serie EX510, serie VW345N, serie VX415N, serie VW340Z, VX410Z, VX42Z, VX406EA, VX46EA, EZ770, serie EW730, serie EX800, serie RZ475, serie RZ470, serie RW430, serie RZ370, serie RW330
[D3500]	Serie D3500
[D4000]	Serie D4000
[SERIE D/W5k]	Serie D5700, serie DW5100, serie D5600, serie DW5000, serie D5500
[SERIE D/W/Z6k]	Serie MZ670, serie DZ870, serie DW830, serie DX100, serie DZ780, serie DW750, serie DX820, serie DZ770, serie DW740, serie DX810, serie DZ680, serie DW640, serie DX610, serie DW730, serie DX800, serie DZ6710, serie DZ6700, serie DW6300, serie D6000, serie D5000, serie DZ570, serie DW530, serie DX500, serie RZ970, serie RW930, serie RX110, serie RZ770, serie RZ660, serie RW730, serie RW620, serie RZ670, serie RW630, serie RZ575, serie RZ570
[SERIE L730]	Serie L730, serie L720, serie L520
[SERIE L780]	Serie L780, serie L750
[SERIE L735]	Serie L735
[SERIE L785]	Serie L785
[SERIE F/W]	Serie FW430, serie FX400, serie FW300, serie F300, serie F200, serie FW100, serie F100
[LZ370]	Serie LZ370
[SERIE LB/W]	Serie LB3, serie LB2, serie LB1, serie ST10, serie LB90, serie LW80NT, serie LB80, serie LB78, serie LB75
[SERIE VX500]	Serie VW435N, serie VW440, serie VW430, serie VX505N, serie VX510, serie VX500, serie VW330, serie VX400NT, serie VX400, serie VX41
[SERIE EZ570]	Serie EZ570, serie EW630, serie EW530, serie EX600, serie EX500
[VW431D]	Serie VW431D

4) Premere il tasto <ENTER>.

[TASTO FUNZIONE]

Comparirà la funzione assegnata al tasto <FUNCTION> del telecomando. Inoltre, è possibile rilasciare l'impostazione assegnata.

Rilascio della funzione assegnata al tasto <FUNCTION>

1) Premere ▲▼ per selezionare [TASTO FUNZIONE].

2) Premere il tasto <ENTER>.

- Comparirà la schermata [TASTO FUNZIONE].

3) Premere il tasto <ENTER>.

4) Quando compare il messaggio di conferma, selezionare [SI] e premere il tasto <ENTER>.

Nota

- Inoltre, è possibile annullare le impostazioni assegnate visualizzando il menu su schermo, selezionando la voce di menu da annullare (menu principale, sottomenu o menu dei dettagli) e poi premendo il tasto <FUNCTION> per almeno 3 secondi.

[SETTAGGIO AUDIO]

È possibile realizzare un'impostazione più dettagliata per Audio.

Regolazione del volume

- 1) Premere ▲▼ per selezionare [SETTAGGIO AUDIO].
- 2) Premere il tasto <ENTER>.
 - Comparirà la schermata [SETTAGGIO AUDIO].
- 3) Premere ▲▼ per selezionare [VOLUME].
- 4) Premere ◀▶ per regolare il livello.

Operazione	Regolazione	Intervallo
Premere il tasto ▶.	Aumenta il volume.	0 ~ 63
Premere il tasto ◀.	Riduce il volume.	

Regolazione del bilanciamento

- 1) Premere ▲▼ per selezionare [SETTAGGIO AUDIO].
- 2) Premere il tasto <ENTER>.
 - Comparirà la schermata [SETTAGGIO AUDIO].
- 3) Premere ▲▼ per selezionare [BILANCIAMENTO].
- 4) Premere ◀▶ per regolare il livello.

Operazione	Regolazione	Intervallo
Premere il tasto ▶.	Aumenta il volume del canale destro.	L16 - R16
Premere il tasto ◀.	Aumenta il volume del canale sinistro.	

Impostazione dello stato mute

- 1) Premere ▲▼ per selezionare [SETTAGGIO AUDIO].
- 2) Premere il tasto <ENTER>.
 - Comparirà la schermata [SETTAGGIO AUDIO].
- 3) Premere ▲▼ per selezionare [MUTO].
- 4) Premere ◀▶ per commutare la voce.

[OFF]	Emette l'audio.
[ON]	Disattiva temporaneamente il volume.

Impostazione dell'uscita audio durante lo standby

- 1) Premere ▲▼ per selezionare [SETTAGGIO AUDIO].
- 2) Premere il tasto <ENTER>.
 - Comparirà la schermata [SETTAGGIO AUDIO].
- 3) Premere ▲▼ per selezionare [REGOLAZIONE IN STANDBY].
- 4) Premere ◀▶ per commutare la voce.
 - Le voci commuteranno a ogni pressione del tasto.

[OFF]	Disabilita l'uscita audio in modalità standby.
[ON]	Abilita l'uscita audio in modalità standby. A questo punto, premere i tasti <VOL +>/VOL -> sul telecomando o i tasti ◀▶ sul pannello di controllo per regolare il volume.

Nota

- Quando [GESTIONE ECO] → [MODALITA' STANDBY] è impostata su [ECO] (► pagina 75), anche se [REGOLAZIONE IN STANDBY] è impostata su [ON], durante lo standby non è possibile emettere l'audio.
- Quando si spegne l'alimentazione all'ingresso del segnale digitale con [REGOLAZIONE IN STANDBY] impostato su [ON], l'audio potrebbe essere interrotto nel processo in cui il proiettore entra in modalità standby.

Impostazione della selezione dell'ingresso audio

Scegliere il terminale di ingresso audio per ogni segnale di ingresso.

- 1) Premere ▲▼ per selezionare [SETTAGGIO AUDIO].
- 2) Premere il tasto <ENTER>.
 - Comparirà la schermata [SETTAGGIO AUDIO].
- 3) Premere ▲▼ per selezionare una voce di [SELEZIONE AUDIO IN].

[COMPUTER1]	Imposta l'uscita audio quando si seleziona l'ingresso COMPUTER1.
[COMPUTER2]	Imposta l'uscita audio quando si seleziona l'ingresso COMPUTER2.
[VIDEO]	Imposta l'uscita audio quando si seleziona l'ingresso VIDEO.
[HDMI1]	Imposta l'uscita audio quando si seleziona l'ingresso HDMI1.
[HDMI2]	Imposta l'uscita audio quando si seleziona l'ingresso HDMI2.
[NETWORK]	Imposta l'uscita audio quando si seleziona l'ingresso NETWORK.
[MEMORY VIEWER LIGHT]	Imposta l'uscita audio quando si seleziona l'ingresso MEMORY VIEWER.
[USB DISPLAY]	Imposta l'uscita audio quando si seleziona l'ingresso USB DISPLAY.

- 4) Premere ◀▶ per commutare la voce.
 - Le voci secondarie saranno commutate a ogni pressione del tasto.

[COMPUTER1]	Selezionare una voce tra [AUDIO IN 1], [AUDIO IN 2] o [AUDIO IN 3].
[COMPUTER2]	Selezionare una voce tra [AUDIO IN 1], [AUDIO IN 2] o [AUDIO IN 3].
[VIDEO]	Selezionare una voce tra [AUDIO IN 1], [AUDIO IN 2] o [AUDIO IN 3].
[HDMI1]	Selezionare una voce tra [HDMI1 AUDIO IN], [AUDIO IN 1], [AUDIO IN 2] o [AUDIO IN 3].
[HDMI2]	Selezionare una voce tra [HDMI2 AUDIO IN], [AUDIO IN 1], [AUDIO IN 2] o [AUDIO IN 3].
[NETWORK]	Selezionare una voce tra [NETWORK AUDIO IN], [AUDIO IN 1], [AUDIO IN 2] o [AUDIO IN 3].
[MEMORY VIEWER LIGHT]	Selezionare una voce tra [AUDIO IN 1], [AUDIO IN 2] o [AUDIO IN 3].
[USB DISPLAY]	Selezionare una voce tra [USB DISPLAY AUDIO IN], [AUDIO IN 1], [AUDIO IN 2] o [AUDIO IN 3].

[TEST MESSA A FUOCO]

Visualizza la schermata di test integrata nel proiettore.

Le impostazioni della posizione, della dimensione e di altri fattori non si riflettono nelle schermate di test. Assicurarsi di visualizzare il segnale di ingresso prima di effettuare varie regolazioni.

- 1) Premere ▲▼ per selezionare [TEST MESSA A FUOCO].
- 2) Premere il tasto <ENTER>.
 - La schermata di test viene visualizzata assieme alla guida operativa di [CAMBIA PATTERN].
- 3) Premere ◀▶ per commutare la schermata di test.
 - Lo schermo di test cambia a ogni pressione del tasto.
 - Quando si preme il tasto <MENU> o <RETURN>, la schermata di test si chiude e si torna al sottomenu di [IMPOSTA PROIETTORE].

Tutto bianco	Selezionare uno schermo di test per agevolare l'esecuzione delle varie regolazioni.
Barre colorate (verticali)	
Barre colorate (orizzontali)	
Croce bianca su sfondo nero	
Croce nera su sfondo bianco	
Griglia	

Nota

- L'impostazione iniziale è Tutto bianco. La schermata iniziale è Quadrettato se è stato assegnato al tasto <FUNCTION>.

[TIMER FILTRO]

Questa funzione va utilizzata per verificare il tempo di utilizzo del filtro dell'aria o per impostare il ciclo di sostituzione del filtro dell'aria. Inoltre, è possibile azzerare il tempo di utilizzo del filtro dell'aria.

- 1) Premere ▲▼ per selezionare [TIMER FILTRO].

2) Premere il tasto <ENTER>.

- Comparirà la schermata [TIMER FILTRO].

[TIMER FILTRO]	Visualizza il tempo di utilizzo del filtro.
[TIMER]	Imposta il ciclo di sostituzione del filtro dell'aria.
[AZZERARE TIMER FILTRO]	Azzerare le ore di utilizzo del filtro dell'aria.

Impostazione di [TIMER]

Impostare il ciclo se si desidera sostituire periodicamente il filtro dell'aria. Quando il tempo di utilizzo del filtro dell'aria raggiunge il valore impostato, apparirà sullo schermo di proiezione il messaggio "Il TIMER FILTRO ha raggiunto il tempo impostato" che chiederà di sostituire il filtro dell'aria.

1) Premere ▲▼ per selezionare [TIMER FILTRO].

2) Premere il tasto <ENTER>.

- Comparirà la schermata [TIMER FILTRO].

3) Premere ▲▼ per selezionare [TIMER].

4) Premere ◀▶ per commutare la voce.

- Le voci commuteranno a ogni pressione del tasto.

[1000 H] ~ [7000 H]	Selezionare per visualizzare il messaggio. È possibile impostare il ciclo di sostituzione del filtro dell'aria in incrementi di 1000 ore.
[OFF]	Selezionare per non visualizzare il messaggio.

Impostazione di [AZZERARE TIMER FILTRO]

Azzerare il tempo di utilizzo del filtro dell'aria.

1) Premere ▲▼ per selezionare [TIMER FILTRO].

2) Premere il tasto <ENTER>.

- Comparirà la schermata [TIMER FILTRO].

3) Premere ▲▼ per selezionare [AZZERARE TIMER FILTRO].

4) Premere il tasto <ENTER>.

5) Quando viene visualizzata la schermata di conferma, premere ◀▶ per selezionare [SI], quindi premere il tasto <ENTER>.

- Il valore visualizzato per [TIMER FILTRO] diventa "0H".

[RESET TOTALE]

Consente di ripristinare i valori di impostazione default del fabbricante per diverse impostazioni.

1) Premere ▲▼ per selezionare [RESET TOTALE].

2) Premere il tasto <ENTER>.

- Comparirà la schermata [RESET TOTALE].

3) Quando viene visualizzata la schermata di conferma, premere ◀▶ per selezionare [SI], quindi premere il tasto <ENTER>.

- Compare la schermata [STO INIZIALIZZANDO...], quindi la schermata [SPENTO].

4) Premere il tasto <ENTER>.

- Il funzionamento dei tasti è disattivato.
- La schermata di impostazione iniziale (lingua di visualizzazione) viene visualizzata alla successiva accensione del proiettore.

Nota

- Il proiettore entrerà in stato standby per rispecchiare i valori di impostazione quando si esegue [RESET TOTALE].
- Quando viene eseguito [RESET TOTALE], [MODALITA' STANDBY], [EMULAZIONE SERIALE], [TIMER FILTRO] e i valori di impostazione di [RETE/USB] non possono essere riportati ai valori predefiniti di fabbrica. Per dettagli sull'inizializzazione di [RETE/USB], fare riferimento a [RETE/USB] → [INIZIALIZZAZIONE] (▶ pagina 86).

Menu [SICUREZZA]

Nella schermata menu, selezionare [SICUREZZA] dal menu principale, quindi selezionare una voce dal sottomenu.

Per il funzionamento della schermata del menu, consultare “Navigazione attraverso il menu” (➔ pagina 49).

- Quando il proiettore viene usato per la prima volta
Password iniziale: Premere ▲▶▼◀▲▶▼◀ in ordine, quindi premere il tasto <ENTER>.

Attenzione

- Quando si seleziona il menu [SICUREZZA] e si preme il tasto <ENTER>, è richiesta l'immissione di una password. Inserire la password preimpostata e poi continuare le operazioni del menu [SICUREZZA].
- Quando la password è stata precedentemente cambiata, inserire la password cambiata e poi premere il tasto <ENTER>.

Nota

- La password inserita sarà visualizzata con il segno “*” sullo schermo.
- Viene visualizzato un messaggio di errore sullo schermo se la password immessa non è corretta. Inserire nuovamente la password corretta.

[PASSWORD]

All'accensione comparirà la schermata [PASSWORD], viene eseguito [RESET TOTALE] o viene eseguito [INIZIALIZZAZIONE] nel menu [RETE/USB]. Quando si inserisce una password errata, il funzionamento sarà limitato al tasto di alimentazione <ϕ/|> sul pannello di controllo o sul telecomando.

1) Premere ▲▼ per selezionare [PASSWORD].

2) Premere ◀▶ per commutare la voce.

- Le voci commuteranno a ogni pressione del tasto.

[OFF]	Disabilita l'inserimento della password di sicurezza.
[ON]	Abilita l'inserimento della password di sicurezza.

Nota

- L'impostazione della [PASSWORD] è impostata su [OFF] come valore predefinito di fabbrica.
- Dopo l'accensione l'inserimento della password di sicurezza non è abilitato fino a quando non viene spenta l'alimentazione, scollegato il cavo dalla presa e l'opzione impostata su [ON]. Se la password immessa non è corretta all'accensione, il funzionamento sarà limitato solo al tasto di alimentazione <ϕ/|>.

[CAMBIA PASSWORD]

Cambia la password di sicurezza.

1) Premere ▲▼ per selezionare [CAMBIA PASSWORD].

2) Premere il tasto <ENTER>.

- Comparirà la schermata [CAMBIA PASSWORD].

3) Premere ▲▼◀▶ o i tasti numerici (<1> - <6>) per impostare la password.

- Possono essere impostate fino a otto operazioni dei tasti.

4) Premere il tasto <ENTER>.

5) Immettere nuovamente la password per confermare.

6) Premere il tasto <ENTER>.

Nota

- La password inserita sarà visualizzata con il segno “*” sullo schermo.
- Modificare periodicamente la password e renderla difficile da decifrare.
- Viene visualizzato un messaggio di errore sullo schermo se la password immessa non è corretta. Inserire nuovamente la password corretta.
- Se sono stati utilizzati numeri per una password sicura, questa dovrà essere nuovamente inizializzata se si perde il telecomando. Per il metodo di inizializzazione rivolgersi al rivenditore.

[MOSTRA TESTO]

Sovrapporre il messaggio di sicurezza (testo) sull'immagine proiettata.

1) Premere ▲▼ per selezionare [MOSTRA TESTO].

2) Premere ◀▶ per commutare la voce.

- Le voci commuteranno a ogni pressione del tasto.

[OFF]	Disabilita la visualizzazione del testo.
[ON]	Abilita la visualizzazione del testo.

[CAMBIA TESTO]

Registrare o modificare il testo visualizzato quando [MOSTRA TESTO] è impostato su [ON].

- 1) Premere ▲▼ per selezionare [CAMBIA TESTO].
- 2) Premere il tasto <ENTER>.
 - Comparirà la schermata [CAMBIA TESTO].
- 3) Premere ▲▼◀▶ per selezionare il testo e poi premere il tasto <ENTER> per inserire il testo.
- 4) Premere ▲▼◀▶ per selezionare [SI], quindi premere il tasto <ENTER>.
 - Il testo è modificato.

[BLOCCO MENU]

Visualizzare il menu con il tasto <MENU> e impostare se abilitare o meno le operazioni del menu.

- 1) Premere ▲▼ per selezionare [BLOCCO MENU].
- 2) Premere ◀▶ per commutare la voce.
 - Le voci commuteranno a ogni pressione del tasto.

[OFF]	Abilita le operazioni del menu.
[ON]	Disabilita le operazioni del menu.

Nota

- Dopo aver inserito la password errata, in seguito all'impostazione di [BLOCCO MENU] su [ON], il tasto <MENU> non può essere azionato.
- L'impostazione predefinita di fabbrica o l'impostazione successiva all'esecuzione di [IMPOSTA PROIETTORE] → [RESET TOTALE] è [OFF]. Impostarla su [ON] secondo necessità.
- Quando [BLOCCO MENU] è impostato su [ON], viene visualizzata la schermata [MENU BLOCCO PASSWORD] dopo aver premuto il tasto <MENU>. Inserita la password di blocco del menu, viene abilitato il funzionamento del menu. In questo caso, il funzionamento del menu rimarrà abilitato fino a quando il proiettore non entra in modalità standby.

[MENU BLOCCO PASSWORD]

Cambia la password di blocco del menu.

- 1) Premere ▲▼ per selezionare [MENU BLOCCO PASSWORD].
- 2) Premere il tasto <ENTER>.
 - Comparirà la schermata [MENU BLOCCO PASSWORD].
- 3) Premere ▲▼◀▶ per selezionare il testo e poi premere il tasto <ENTER> per inserire il testo.
 - È possibile immettere fino a 16 caratteri.
- 4) Premere ▲▼◀▶ per selezionare [SI], quindi premere il tasto <ENTER>.
 - Per annullare, selezionare [ANNULLA].

Attenzione

- La password iniziale è "AAAA" al momento dell'acquisto o quando è stato eseguito il menu [IMPOSTA PROIETTORE] menu → [RESET TOTALE].
- Cambiare la password periodicamente in modo che sia difficile da indovinare.

[IMPOSTAZIONE CONTROLLO]

Abilita/disabilita il funzionamento dei tasti del pannello di controllo e del telecomando.

- 1) Premere ▲▼ per selezionare [IMPOSTAZIONE CONTROLLO].

2) Premere il tasto <ENTER>.

- Comparirà la schermata [IMPOSTAZIONE CONTROLLO].

3) Premere ▲▼ per selezionare una voce tra [PANNELLO DI CONTROLLO] e [TELECOMANDO].

[PANNELLO DI CONTROLLO]	È possibile impostare la limitazione del controllo dal pannello di controllo.
[TELECOMANDO]	È possibile impostare la limitazione del controllo dal telecomando.

4) Premere ◀▶ per passare tra [ABILITA] e [DISABILITA].

- È possibile impostare la limitazione sul controllo dal pannello di controllo o sul telecomando.

[ENABLE]	Abilita le operazioni con i tasti.
[DISABILITA]	Disabilita le operazioni con i tasti.

- Comparirà una schermata di conferma quando si passa da [ABILITA] a [DISABILITA], quindi passare al Punto 5).

5) Premere ◀▶ per selezionare [SI] quindi premere il tasto <ENTER>.

Nota

- Quando si realizza un'operazione con i tasti sul dispositivo impostato su [DISABILITA], comparirà la schermata [PASSWORD]. Per continuare le operazioni, inserire la password di sicurezza.
- In assenza di operazioni per circa 10 secondi, la schermata [PASSWORD] scomparirà.
- Se le operazioni del [PANNELLO DI CONTROLLO] e del [TELECOMANDO] sono impostate su [DISABILITA], non è possibile spegnere il proiettore (non può entrare in standby).
- Anche quando si imposta di disabilitare il funzionamento dei tasti sul telecomando, il funzionamento dei tasti <ID ALL> e <ID SET> sul telecomando è abilitato.

Menu [RETE/USB]

Nella schermata menu, selezionare [RETE/USB] dal menu principale, quindi selezionare una voce dal sottomenu. Per il funzionamento della schermata del menu, consultare “Navigazione attraverso il menu” (➔ pagina 49).

Nota

- Il menu sullo schermo (schermo menu) del proiettore non ha impostazioni di rete relative alla LAN wireless. Quando il modulo wireless (Modello n.: ET-WML100) degli accessori opzionali viene inserito nel proiettore, impostare la LAN wireless accedendo al proiettore via computer. Per dettagli, fare riferimento a “Funzione di controllo web” → “Pagina [Network config]” → “LAN wireless” (➔ pagina 103).

[WIRED LAN]

Eseguire le impostazioni di connessione per utilizzare la LAN cablata.

- 1) Premere ▲▼ per selezionare [WIRED LAN].
- 2) Premere il tasto <ENTER>.
 - Comparirà la schermata [SETUP WIRED].
- 3) Premere ▲▼ per selezionare una voce e cambiare l'impostazione in base alle istruzioni.

[DHCP]	[OFF]	Impostare quando non è presente un server DHCP sulla rete a cui è connesso il proiettore e si deve specificare l'indirizzo IP.
	[ON]	Impostare quando è presente un server DHCP sulla rete a cui è connesso il proiettore e viene ottenuto automaticamente l'indirizzo IP.
[INDIRIZZO IP]		Inserire l'indirizzo IP quando [DHCP] è impostato su [OFF].
[SUBNET MASK]		Inserire la maschera di sottorete quando [DHCP] è impostato su [OFF].
[GATEWAY PREDEFINITO]		Inserire l'indirizzo del gateway predefinito quando [DHCP] è impostato su [OFF].
[DNS1]		Inserire l'indirizzo del server DNS predefinito quando [DHCP] è impostato su [OFF].
[DNS2]		Inserire l'indirizzo del server DNS alternativo quando [DHCP] è impostato su [OFF].

- 4) Premere ▲▼ per selezionare [SI], quindi premere il tasto <ENTER>.

■ Impostazioni predefinite della LAN cablata

- Le seguenti impostazioni si impostano prima che il proiettore lasci la fabbrica.

[DHCP]	OFF
[INDIRIZZO IP]	192.168.10.100
[SUBNET MASK]	255.255.255.0
[GATEWAY PREDEFINITO]	192.168.10.1
[DNS1]/[DNS2]	NONE

Nota

- Quando si usa un server DHCP, assicurarsi che il server DHCP sia in funzione.
- Per impostare il contenuto di ciascuna voce, rivolgersi all'amministratore di rete.
- Non è possibile usare una LAN cablata e una LAN wireless nello stesso segmento.

[CAMBIA UTENTE]

Se il proiettore deve essere identificato su un'applicazione, modificare il nome come desiderato.

- 1) Premere ▲▼ per selezionare [CAMBIA UTENTE].
- 2) Premere il tasto <ENTER>.
 - Comparirà la schermata [CAMBIA UTENTE].
- 3) Selezionare i caratteri con i tasti ▲▼◀▶, quindi premere il tasto <ENTER> per immettere il nome del proiettore.
 - È possibile immettere fino a otto caratteri.
 - Selezionare [CANC.TUTTO] per eliminare tutti i caratteri immessi o premere il tasto <DEFAULT> sul telecomando per eliminare un carattere sul cursore nel campo di inserimento.

4) **Selezionare [SI] con i tasti ▲▼ e premere il tasto <ENTER>.**

- Per annullare la modifica del nome, selezionare [ANNULLA] e premere il tasto <ENTER>.

Nota

- [Nome □□□□] (□□□□ è un numero a 4 cifre) è impostato prima che il proiettore lasci la fabbrica.

[CONTROLLO RETE]

Impostare quando si desidera controllare il proiettore da un computer collegato alla rete.

1) **Premere ▲▼ per selezionare [IMPOSTAZIONE RETE].**

2) **Premere ◀▶ per commutare la voce.**

- Le voci commuteranno a ogni pressione del tasto.

[ON]	Questa funzione è abilitata. Sono abilitati il controllo web, il controllo PJLink e il controllo del comando della LAN.
[OFF]	Questa funzione è disabilitata.

[AMX D.D.]

Impostare su [ON] per controllare con il controller di AMX Corporation.

Se si imposta questa funzione su [ON], si abilita il rilevamento tramite "AMX Device Discovery". Per dettagli, fare riferimento al sito Web di AMX Corporation.

URL <http://www.amx.com/>

1) **Premere ▲▼ per selezionare [AMX D.D.].**

2) **Premere ◀▶ per commutare la voce.**

- Le voci commuteranno a ogni pressione del tasto.

[OFF]	Questa funzione è disabilitata.
[ON]	Questa funzione è abilitata.

[Crestron Connected(TM)]

Impostare su [ON] per controllare con Crestron Connected™ di Crestron Electronics, Inc.

1) **Premere ▲▼ per selezionare [Crestron Connected(TM)].**

2) **Premere ◀▶ per commutare la voce.**

- Le voci commuteranno a ogni pressione del tasto.

[OFF]	Questa funzione è disabilitata.
[ON]	Questa funzione è abilitata.

[MEMORY VIEWER LIGHT]

Impostare il funzionamento della funzione Memory Viewer Light.

Nota

- Il menu [MEMORY VIEWER LIGHT] può essere utilizzato e impostato solo quando è selezionato l'ingresso MEMORY VIEWER.
- Per informazioni su come utilizzare la funzione MEMORY VIEWER, consultare "Funzione Memory Viewer" (➔ pagina 88).

[IMPOSTA DIAPOSITIVA]

Avvia la presentazione. Per dettagli sulla presentazione, vedere "Esecuzione di slide" (➔ pagina 89).

[EFFETTO DI ANIMAZIONE]

Imposta gli effetti di transizione quando si cambia diapositiva durante la riproduzione.

1) **Premere ▲▼ per selezionare [EFFETTO DI ANIMAZIONE].**

2) **Premere ◀▶ per commutare la voce.**

- Le voci commuteranno a ogni pressione del tasto.

[SCORRI A DESTRA]	Le diapositive cambiano da sinistra a destra.
[SCORRI IN BASSO]	Le diapositive cambiano dall'alto in basso.

3) Premere ▲▼ per selezionare [APPLICA].

4) Premere il tasto <ENTER>.

- L'impostazione verrà applicata.

[ORDINAMENTO]

Imposta l'ordine delle immagini da riprodurre nella presentazione.

1) Premere ▲▼ per selezionare [ORDINAMENTO].

2) Premere ◀▶ per commutare la voce.

- Le voci commuteranno a ogni pressione del tasto.

[NOME ORDINE]	Consente di visualizzare file o cartelle secondo l'ordine crescente dei loro nomi.
[ORA ORDINE]	Consente di visualizzare file o cartelle secondo la data e l'ora della loro modifica.
[DIMENSIONE ORDINE]	Consente di visualizzare file o cartelle secondo l'ordine discendente della dimensione dei dati.
[ESTENDI L'ORDINE]	Consente di visualizzare file o cartelle secondo l'ordine crescente delle loro estensioni.

3) Premere ▲▼ per selezionare [APPLICA].

4) Premere il tasto <ENTER>.

- L'impostazione verrà applicata.

[RUOTA]

Consente di impostare la direzione di rotazione delle immagini.

1) Premere ▲▼ per selezionare [RUOTA].

2) Premere ◀▶ per commutare la voce.

- Le voci commuteranno a ogni pressione del tasto.

[NON RUOTARE]	La rotazione è disabilitata.
[90 GRADI]	Ruota di 90 gradi in senso orario.
[180 GRADI]	Ruota di 180 gradi in senso orario.
[270 GRADI]	Ruota di 270 gradi in senso orario (90 gradi in senso antiorario).

3) Premere ▲▼ per selezionare [APPLICA].

4) Premere il tasto <ENTER>.

- L'impostazione verrà applicata.

[OTTIMALE]

Consente di impostare se adattare l'immagine allo schermo di proiezione.

1) Premere ▲▼ per selezionare [OTTIMALE].

2) Premere ◀▶ per commutare la voce.

- Le voci commuteranno a ogni pressione del tasto.

[OFF]	Visualizza l'immagine nei suoi pixel originali.
[ON]	Visualizza l'immagine in base allo schermo impostato nel menu [VISUALIZZA OPZIONI] → [IMPOSTAZIONI SCHERMO].

3) Premere ▲▼ per selezionare [APPLICA].

4) Premere il tasto <ENTER>.

- L'impostazione verrà applicata.

[RIPETI]

Consente di impostare se eseguire la riproduzione in continuo della presentazione.

- 1) Premere ▲▼ per selezionare [RIPETI].
- 2) Premere ◀▶ per commutare la voce.
 - Le voci commuteranno a ogni pressione del tasto.

[OFF]	Dopo aver riprodotto l'ultimo file, uscire dalla presentazione e tornare alla visualizzazione delle miniature.
[ON]	Dopo aver riprodotto l'ultimo file, tornare al primo file e ripetere la riproduzione.

- 3) Premere ▲▼ per selezionare [APPLICA].
- 4) Premere il tasto <ENTER>.
 - L'impostazione verrà applicata.

[STATO]

Consente di visualizzare lo stato di rete corrente del proiettore.

- 1) Premere ▲▼ per selezionare [STATO].
- 2) Premere il tasto <ENTER>.
 - Comparirà la schermata [STATO].
 - Premere ▲▼ per commutare le schermate (1/2 [WIRED LAN] → 2/2 [WIRELESS LAN]/[Presenter Light]).

[WIRED LAN]	[DHCP]	Consente di visualizzare lo stato di utilizzo del server DHCP.
	[INDIRIZZO IP]	Consente di visualizzare l'indirizzo IP.
	[SUBNET MASK]	Consente di visualizzare la maschera di sottorete.
	[GATEWAY PREDEFINITO]	Consente di visualizzare il gateway predefinito.
	[DNS1]	Consente di visualizzare l'indirizzo del server DNS primario.
	[DNS2]	Consente di visualizzare l'indirizzo del server DNS secondario.
	[MAC ADDRESS]	Consente di visualizzare l'indirizzo MAC della LAN cablata.
[WIRELESS LAN]	[SSID] ^{*1}	Consente di visualizzare la stringa di caratteri di SSID.
	[INDIRIZZO IP] ^{*1}	Consente di visualizzare l'indirizzo IP.
[Presenter Light]	[LOGIN PASSWORD]	Consente di visualizzare la password di accesso per Presenter Light.

*1 L'[SSID]/[Indirizzo IP] di [Wireless LAN] viene visualizzato quando viene collegato il modulo wireless opzionale (Modello n.: ET-WML100).

Nota

- Non ci sono impostazioni di rete per la LAN wireless nel menu del proiettore (schermata menu). Quando si collega il modulo wireless opzionale (Modello n.: ET-WML100), è possibile accedere al proiettore tramite il computer per l'impostazione della LAN wireless. Per dettagli, fare riferimento a "Funzione di controllo web" → pagina [Network config] → "LAN wireless" (➔ pagina 103).

[INIZIALIZZAZIONE]

Questa funzione si usa per riportare i diversi valori di impostazione di [RETE/USB] al valore predefinito di fabbrica.

- 1) Premere ▲▼ per selezionare [INIZIALIZZAZIONE].
- 2) Premere il tasto <ENTER>.
 - Comparirà la schermata [INIZIALIZZAZIONE].
- 3) Premere ◀▶ per selezionare [SI] quindi premere il tasto <ENTER>.

Nota

- Quando [SICUREZZA] → [PASSWORD] è impostato su [ON], comparirà la schermata [PASSWORD] dopo aver selezionato [INIZIALIZZAZIONE] e premuto il tasto <ENTER>. Continuare l'operazione dopo aver inserito la password di sicurezza impostata per il proiettore.

Capitolo 5 Operazioni della funzione

In questo capitolo vengono descritti i metodi di operazione di alcune funzioni.

Funzione Memory Viewer

La funzione Memory Viewer consente di visualizzare le immagini fisse memorizzate nella memoria USB come immagini proiettate.

Immagini riproducibili con la funzione Memory Viewer

La funzione Memory Viewer di questo proiettore supporta i seguenti file.

	Estensione	Formato	Descrizione
Immagine	jpg/jpeg	Codifica Baseline 24 bit RGB progressivo 24 bit	Risoluzione: 8 x 8 ~ 10 000 x 10 000 Risoluzione: 8 x 8 ~ 1 280 x 800
	bmp	Basato sulla palett 1, 4, 8 bit, RGB 24, 32 bit	Risoluzione massima: 1 280 x 800
	png	True color 24 bit/48 bit	Risoluzione massima: 1 280 x 800
	gif	Basato sulla tavolozza di colori 1, 4, 8 bit	Tavolozza di colori - spazi di colore 24 bit; Risoluzione massima: 1 280 x 800
	tif/tiff	—	Risoluzione massima: 1 280 x 800

Nota

- È possibile riprodurre file di dimensione massima di 2 GB.
- Il numero totale massimo di cartelle/file che possono essere riconosciuti sul proiettore è 500. Inoltre, non è possibile visualizzare le cartelle/i file in formati diversi da quelli sopra elencati.
- I file protetti da DRM (Digital Rights Management) non sono riproducibili.
- Potrebbe essere impossibile la riproduzione anche se il file è registrato nel formato supportato.

Attenzioni nell'uso della memoria USB

Osservare quanto segue.

- Non lasciare la memoria USB o il suo cappuccio alla portata dei bambini. In caso di ingestione potrebbero restare soffocati.
- Nel caso in cui fuoriuscisse del fumo o strani odori, rimuovere la memoria USB dal proiettore, quindi contattare il rivenditore.
- Non fare entrare in contatto la memoria USB con acqua, sostanze chimiche oppure olio. Potrebbero derivarne cortocircuiti o incendi.
- Non collocare corpi estranei od oggetti metallici nel terminale USB. Ciò potrebbe provocare perdite o corruzioni di dati.
- Non togliere la memoria USB dal computer o dal proiettore mentre sta leggendo i dati. Ciò potrebbe provocare perdite o corruzioni di dati.
- Non conservare la memoria USB in condizioni di temperatura elevata, umidità o in luoghi polverosi o con oggetti magnetizzati nei pressi.

Nota

- È compatibile con la memoria USB commercializzata.
- Non è possibile usare altro formato se non quello formattato con FAT16 e FAT32.

Collegamento della memoria USB

1) Collegare saldamente la memoria USB nel terminale <USB A (VIEWER/WIRELESS)>.

Attenzione

- Prestare attenzione alla direzione del terminale per evitare danni al terminale durante il collegamento della memoria USB.
- Collegare direttamente la memoria USB nel terminale <USB A (VIEWER/WIRELESS)> del proiettore. Non utilizzare una prolunga o hub USB.

Rimozione della memoria USB

1) Verificare che l'indicatore sulla memoria USB non lampeggi, quindi scollegarla.

Attenzione

- Durante la rimozione della memoria USB, prendere nota dei seguenti punti.
 - Quando l'indicatore sulla memoria USB collegata al proiettore lampeggia, indica che il proiettore sta leggendo la memoria USB. Non rimuovere la memoria USB dal proiettore mentre l'indicatore lampeggia.
 - Quando si utilizza una memoria USB priva di un indicatore, non è possibile accedere allo stato della memoria. In tal caso, toglierla dal proiettore dopo aver chiuso la funzione Memory Viewer o aver spento il proiettore.
 - Non inserire e rimuovere la memoria USB in breve tempo. Togliere la memoria USB almeno 5 secondi dopo l'inserimento. Se si desidera ricollegarla, attendere almeno cinque secondi dopo la rimozione. Il proiettore richiede circa cinque secondi per riconoscere la memoria USB.

Visualizzazione della schermata Memory Viewer

- 1) **Premere il tasto <MEMORY VIEWER/USB DISPLAY/NETWORK> sul telecomando o commutare la sorgente di ingresso su MEMORY VIEWER.**
 - Premere il tasto <INPUT SELECT> sul pannello di controllo e selezionare la sorgente di ingresso nella guida ingresso.
- 2) **Collegare saldamente la memoria USB nel terminale <USB A (VIEWER/WIRELESS)>.**
 - Mentre è visualizzata l'icona della memoria USB in basso a sinistra dello schermo, compare la schermata di standby "please press ENTER".
 - Quando nella memoria USB le partizioni sono separate, compariranno varie icone USB.
- 3) **Premere il tasto <ENTER> sul telecomando.**
 - La directory di root della memoria USB comparirà come miniatura sullo schermo.

Riproduzione delle immagini

- 1) **Premere ▲▼◀▶ sul telecomando per selezionare un file che si desidera riprodurre sullo schermo memory viewer.**
- 2) **Premere il tasto <ENTER> sul telecomando.**
 - Il file viene visualizzato a schermo intero.
- 3) **Premere ▶ per passare all'immagine successiva, premere ◀ per tornare all'immagine precedente.**
- 4) **Premere il tasto <ENTER> sul telecomando.**
 - Consente di tornare alla schermata delle miniature.

Nota

- Se il numero di pixel di registrazione è inferiore al numero massimo di punti del display^{*1}, verrà effettuato un ingrandimento mantenendo il formato immagine.
- Se il numero di pixel di registrazione è superiore al numero massimo di punti del display^{*1}, verrà effettuata una riduzione mantenendo il formato immagine.
- Quando il numero di pixel di registrazione è uguale al numero massimo di punti di visualizzazione^{*1}, non sarà né ingrandita né ridotta, pertanto è possibile ridurre la qualità dell'immagine.

*1 Il numero massimo di punti visualizzati per ciascun modello è come segue.

PT-VW360: 1 280 x 800

PT-VX430: 1 024 x 768

Esecuzione di slide

Tutte le immagini contenute nella stessa cartella saranno visualizzate automaticamente secondo l'impostazione del menu [RETE/USB] → [MEMORY VIEWER LIGHT].

- 1) **Premere ▲▼◀▶ sul telecomando per selezionare una voce.**
- 2) **Premere il tasto <MENU> per selezionare [MEMORY VIEWER LIGHT] → [IMPOSTA DIAPOSITIVA].**
- 3) **Premere il tasto <ENTER> sul telecomando.**
 - La presentazione avrà inizio.
 - Premere il tasto <ENTER> per tornare alla schermata delle miniature.

Nota

- Se si preme il tasto <MENU> durante la riproduzione nella presentazione, la riproduzione si interromperà e verrà visualizzato un menu. La riproduzione continuerà quando scompare il menu.

Chiusura di Memory Viewer

- 1) **Premere ▲▼◀▶ per selezionare la miniatura  che viene visualizzata nell'angolo in alto a sinistra.**
- 2) **Premere il tasto <ENTER> sul telecomando.**
 - Consente di tornare alla schermata di standby "please press ENTER".

Nota

- È inoltre possibile uscire da Memory Viewer passando ad un ingresso diverso da MEMORY VIEWER.

Funzione USB display

La funzione USB Display consente di proiettare video e audio dal computer tramite un cavo di conversione USB. Quando si utilizza la funzione USB display su Mac, l'uscita audio è disabilitata.

Quando si usa un computer Windows

■ Ambiente operativo

Sistema operativo	Windows 7 32/64 bit, Windows 8.1 32/64 bit, Windows 10 32/64 bit
CPU	Processore compatibile Intel Core 2 Duo 2,0 GHz o superior
Quantità di memoria	Almeno 256 MB (consigliato: almeno 512 MB)
Spazio libero su disco	Almeno 20 MB
Display	Risoluzione: 640 x 480 o superiore, 1 600 x 1 200 o inferiore

- Non si garantisce che tutti i computer che soddisfano le condizioni precedenti funzionino correttamente.

Proiezione di USB display

Nota

- La funzione USB display e il software Presenter Light non sono utilizzabili contemporaneamente. Prima di usare la funzione USB display, uscire dal software Presenter Light.

- 1) **Collegare il terminale <USB B (DISPLAY)> del proiettore ad un computer con un cavo USB.**
- 2) **Premere il tasto <MEMORY VIEWER/USB DISPLAY/NETWORK> sul telecomando o commutare la sorgente di ingresso USB DISPLAY.**
 - Inoltre, è possibile premere il tasto <INPUT SELECT> sul pannello di controllo e selezionare la sorgente di ingresso nella guida ingresso.
 - La schermata di avvio sarà visualizzata automaticamente grazie al driver integrato nel proiettore e che esegue l'installazione in base alle istruzioni a schermo. La visualizzazione della schermata di installazione automatica dipende dalle impostazioni del computer. In questo caso, selezionare "Run autorun.exe". Fare doppio clic sul "autorun.exe" nella cartella di "USB Display" quando l'avvio automatico è disabilitato.
 - Viene proiettato lo schermo del computer.
- 3) **Fare clic sull'icona del driver  nella barra delle applicazioni (in fondo a destra nel computer) e selezionare una voce nel menu a comparsa.**
 - Il menu a comparsa viene visualizzato solo in inglese.
 - La voce visualizzata in grigio non è disponibile.

[Active audio]/[Disable audio]	Consente di impostare se emettere l'audio dal computer.
[Play video]/[Pause video]	Consente di passare tra riproduzione e interruzione dell'immagine.
[Start]/[Stop]	Consente di impostare se visualizzare l'immagine dal computer.
[Exit]	Visualizzato in grigio e non selezionabile.

Nota

- La proiezione dello schermo del computer richiede del tempo.
- Collegare un cavo USB direttamente al connettore USB di un computer. Non funziona quando si effettua il collegamento tramite hub USB.
- Nel momento in cui viene proiettata la schermata computer, è possibile forzare la modifica della risoluzione del computer a seconda della combinazione di computer e proiettore

Chiusura di USB Display

- 1) **Quando si chiude USB Display, rimuovere direttamente il cavo USB.**
 - Non è necessario seguire la procedura "Remove hardware safely" quando si scollega un cavo USB.

Quando si usa Mac

■ Ambiente operativo

Sistema operativo	OS X 10.11 macOS 10.12, 10.13
CPU	Processore compatibile Intel Core 2 Duo 2,0 GHz o superiore
Quantità di memoria	Almeno 512 MB
Spazio libero su disco	Almeno 20 MB
Display	Risoluzione: 640 x 480 o superiore, 1 600 x 1 200 o inferiore

- Non si garantisce che tutti i computer che soddisfano le condizioni precedenti funzionino correttamente.

Proiezione di USB display

- 1) Collegare il terminale <USB B (DISPLAY)> del proiettore ad un computer con un cavo USB.
- 2) Premere il tasto <MEMORY VIEWER/USB DISPLAY/NETWORK> sul telecomando o commutare la sorgente di ingresso USB DISPLAY.
 - Inoltre, è possibile premere il tasto <INPUT SELECT> sul pannello di controllo e selezionare la sorgente di ingresso nella guida ingresso.
 - Il disco virtuale denominato "USB Display" verrà montato sul desktop.
- 3) Fare doppio clic su "Monitor.app" nel disco virtuale che è stato montato.
 - Viene proiettato lo schermo del computer.
- 4) Fare clic con il tasto destro del mouse sull'icona del driver  nella barra delle applicazioni (in fondo a destra nel computer) e selezionare una voce nel menu a comparsa.
 - La voce visualizzata in grigio non è disponibile.

[Active audio]/[Disable audio]	L'uscita audio è disabilitata.
[Play video]/[Pause video]	Consente di passare tra riproduzione e interruzione dell'immagine.
[Start]/[Stop]	Consente di impostare se visualizzare l'immagine dal computer.
[Options]	Consente di impostare le voci di "Keep in Dock", "Open at Login" o "Show in Finder".
[Show All Windows]	Consente la visualizzazione temporanea dello sfondo del computer a pieno schermo.
[Hide]/[Show]	Consente di impostare se visualizzare l'icona del driver USB.
[Quit]	Consente di terminare la visualizzazione USB.

Nota

- La proiezione dello schermo del computer richiede del tempo.
- Collegare un cavo USB direttamente al connettore USB di un computer. Non funziona quando si effettua il collegamento tramite hub USB.
- Nel momento in cui viene proiettata la schermata computer, è possibile forzare la modifica della risoluzione del computer a seconda della combinazione di computer e proiettore
- Il disco virtuale potrebbe non essere montato sul desktop a seconda del computer. In questo caso, aprire [Finder], quindi fare riferimento a "USB Display" in [DEVICES].

Chiusura di USB Display

- 1) Quando si chiude USB Display, rimuovere direttamente il cavo USB.

Connessione di rete

Questo proiettore è dotato della funzione di rete che permette di eseguire quanto segue collegando un computer.

- **Controllo web**

Accedendo al proiettore da un computer, è possibile eseguire impostazioni, regolazioni, visualizzazioni di stato, ecc. del proiettore. Consultare “Funzione di controllo web” (➔ pagina 97) per i dettagli.

- **Multi Monitoring & Control software**

“Multi Monitoring & Control Software”, un’applicazione software per monitorare e controllare più dispositivi di visualizzazione (proiettore o display a schermo piatto) collegati via LAN.

È anche utilizzabile il software plug-in “Software di avvertimento precoce”, che monitora lo stato dei dispositivi di visualizzazione e delle loro periferiche all’interno di un Intranet, informa di eventuali anomalie di tali apparecchiature e individua i segni di possibili anomalie.

Per dettagli, visitare il sito Web (<https://panasonic.net/cns/projector/>).

- **Software applicativo per il trasferimento delle immagini**

Utilizzando il software applicativo di trasferimento dell’immagine, l’immagine inviata da un dispositivo può essere visualizzata come immagine proiettata.

Per dettagli su come utilizzare il software di trasferimento di immagini “Presenter Light” compatibile con computer Windows, fare riferimento alle Istruzioni per l’uso di “Presenter Light Software”. “Presenter Light Software” può essere scaricato accedendo al proiettore tramite un browser web. Per dettagli, consultare “Informazioni su Presenter Light” (➔ pagina 95). Il software applicativo e le relative istruzioni d’uso possono essere scaricati dal nostro sito Web (<https://panasonic.net/cns/projector/>).

Per dettagli sul software applicativo di trasferimento dell’immagine “Wireless Projector” compatibile con il dispositivo iPad/iPhone/iPod touch o Android, consultare il sito Web (<https://panasonic.net/cns/projector/>).

- **PJLink**

Usando il protocollo PJLink, è possibile inviare richieste circa le operazioni o lo stato del proiettore da un computer. Consultare “Protocollo PJLink” (➔ pagina 120) per dettagli.

- **Controllo di comando**

Il funzionamento o la query sullo stato del proiettore può essere eseguita da un computer mediante i comandi di controllo. Consultare “Comandi di controllo attraverso LAN” (➔ pagina 121) per dettagli.

Connessione con la LAN cablata

Esempio di collegamento

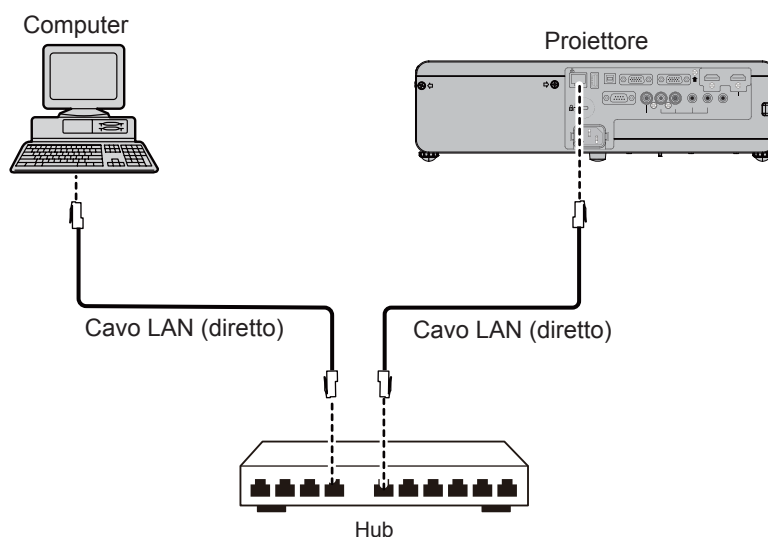

Attenzione

- Quando un cavo LAN è direttamente collegato al proiettore, la connessione di rete deve essere effettuata all’interno di un edificio.

Nota

- È necessario un cavo LAN per usare la funzione LAN cablata.
- Usare un cavo LAN (Cavo STP) dritto o incrociato compatibile con categoria CAT5 o superiore. Quando è necessario sapere se utilizzare uno o entrambi i cavi dritto/incrociato in base alla configurazione del sistema, confermare con il proprio amministratore di rete. Questo proiettore identificherà automaticamente il tipo di cavo (dritto/incrociato).
- Usare un cavo LAN di lunghezza massima di 100 m (328'1").

Impostazioni del proiettore

- 1) Usare il cavo LAN per collegare il proiettore al computer.
- 2) Accendere il proiettore.
- 3) Selezionare il menu [RETE/USB] → [WIRED LAN] dal menu principale e premere il tasto <ENTER>.
- 4) Impostare la configurazione dettagliata di [WIRED LAN].
 - Per dettagli, fare riferimento a “WIRED LAN” (➔ pagina 83).

Nota

- Confermare di essere l'amministratore di rete prima di collegarsi a una rete esistente.
- Le seguenti impostazioni si impostano prima che il proiettore lasci la fabbrica.

[DHCP]	OFF
[INDIRIZZO IP]	192.168.10.100
[SUBNET MASK]	255.255.255.0
[GATEWAY PREDEFINITO]	192.168.10.1
[DNS1]/[DNS2]	NONE

Impostazioni del computer

- 1) Accendere il computer.
- 2) Effettuare le impostazioni di rete secondo quanto indicato dall'amministratore di rete.
 - Se le impostazioni del proiettore sono le impostazioni predefinite, è possibile utilizzare il computer con le seguenti impostazioni di rete.

[INDIRIZZO IP]	192.168.10.101
[SUBNET MASK]	255.255.255.0
[GATEWAY PREDEFINITO]	192.168.10.1

Connessione con LAN wireless

Il modulo wireless (Modello n.: ET-WML100) degli accessori opzionali è richiesto se si desidera usare la funzione di rete attraverso la LAN wireless.

Esempio di collegamento

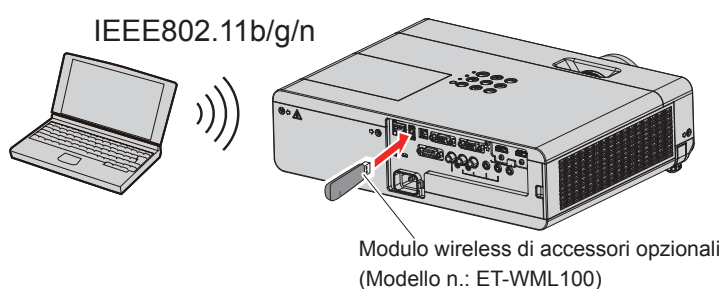

Preparazione e regolazione del proiettore

- 1) Accendere il proiettore.
- 2) Collegare saldamente il modulo wireless (Modello n.: ET-WML100) degli accessori opzionali nel terminale <USB A (VIEWER/WIRELESS)>.

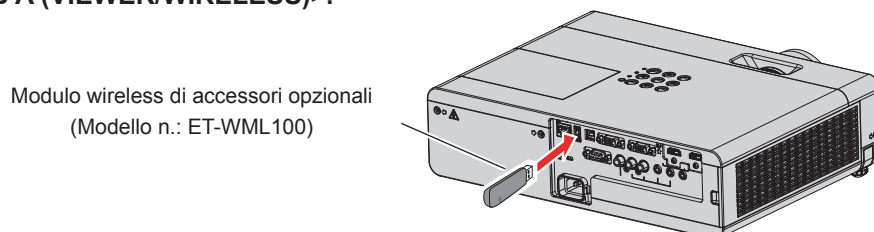

3) Premere il tasto <MEMORY VIEWER/USB DISPLAY/NETWORK> sul telecomando per passare all'ingresso [NETWORK].

- Comparirà la schermata inattiva dell'ingresso di rete. Nella schermata inattiva saranno visualizzati la password di accesso (un numero di quattro cifre generato automaticamente), NOME PROIETTORE, SSID, INDIRIZZO IP (WIRELESS) e INDIRIZZO (CABLATA).
- Inoltre, è possibile premere il tasto <INPUT SELECT> sul pannello di controllo e viene visualizzata la guida input, quindi premere ▲▼◀▶ per passare all'ingresso RETE.

Schermata inattiva di ingresso della rete

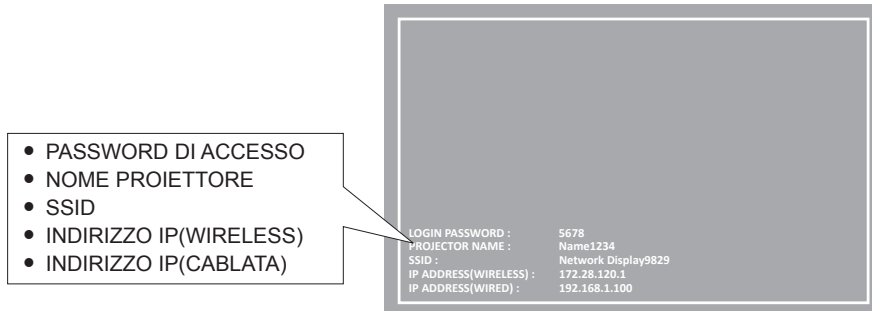

Attenzione

- Non spostare o trasportare il proiettore con il modulo wireless collegato. In caso contrario, si potrebbero arrecare danni al modulo wireless.
- La spia blu del modulo wireless sarà spenta quando il proiettore è in modalità standby, si accenderà all'inserimento dell'alimentazione e lampeggerà durante la comunicazione wireless. Non togliere il modulo wireless mentre la spia lampeggia.
- Quando l'alimentazione del proiettore è accesa e la spia del modulo wireless non si illumina/lampeggia, inserire nuovamente il modulo wireless nel terminale <USB A (VIEWER/WIRELESS)>.
- Dopo aver acceso il proiettore, collegare la rete al proiettore dopo aver visualizzato INDIRIZZO IP (WIRELESS LAN).

Nota

- Non è possibile usare una LAN wireless e una LAN cablata nello stesso segmento.
- Le specifiche del modulo wireless sono le seguenti. È possibile accedere al proiettore dal browser Web per impostare i valori di [SSID], [CANALE], [ENCRYPTION] e [KEY].

[SSID]	Network Displayxxxx (L'xxxx è un valore fisso assegnato a ciascun proiettore.)
[CHANNEL]	1
[INDIRIZZO IP]	172.28.120.1
[SUBNET MASK]	255.255.255.0
[GATEWAY PREDEFINITO]	0.0.0.0
[ENCRYPTION]	WPA2-PSK(AES)
[KEY]	panasonic

Impostazioni del computer

- 1) Accendere il computer.
- 2) Effettuare le impostazioni di rete secondo quanto indicato dall'amministratore di rete.
 - Effettuare le impostazioni di rete per il computer e il proiettore in base alle indicazioni fornite dall'amministratore del sistema.
- 3) Collegare alla rete impostata nel proiettore.
 - Se si usa un computer, fare clic sulla barra delle applicazioni  (in basso a destra del computer), quindi selezionare lo stesso nome [SSID] impostato nel proiettore.
 - La password predefinita per la connessione wireless è "panasonic".

Nota

- Se si utilizza qualsiasi utilità di connessione LAN che soddisfi gli standard SO, attenersi alle istruzioni di funzionamento dell'utilità ed eseguire la connessione.

Informazioni su Presenter Light

Il modulo wireless (Modello n.: ET-WML100) degli accessori opzionali è richiesto se si desidera usare la funzione di rete attraverso la LAN wireless.

Usando il software di trasferimento di immagini "Presenter Light" che supporta computer Windows, è possibile trasferire immagini e audio al proiettore attraverso la LAN cablata/LAN wireless*1.

*1 Durante il trasferimento di audio/immagini, possono verificarsi interruzioni o rumore. In questo caso, selezionare l'opzione di silenziamento nelle impostazioni audio del software applicativo.

Scaricare "Presenter Light" sul computer

- 1) **Avviare il browser web sul computer.**
- 2) **Immettere l'indirizzo IP impostato sul proiettore nel campo di immissione dell'indirizzo del browser web.**
- 3) **Immettere il nome utente e la password.**
 - Le impostazioni predefinite di fabbrica sono Nome utente: dispuser (diritti utente)/dispadmin (diritti amministratore); Password: @Panasonic.

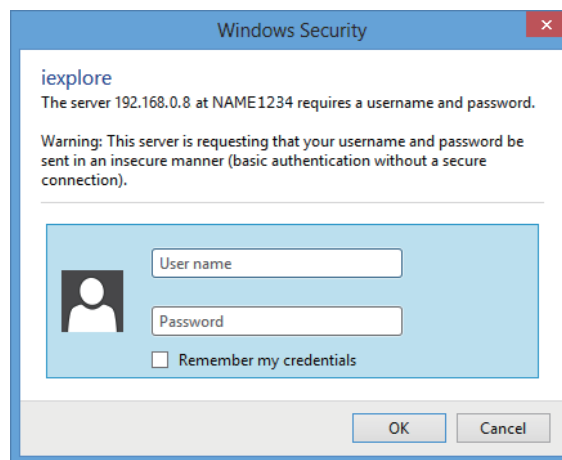

- 4) **Fare clic su [OK].**
 - Comparirà la pagina [Projector Control Window].

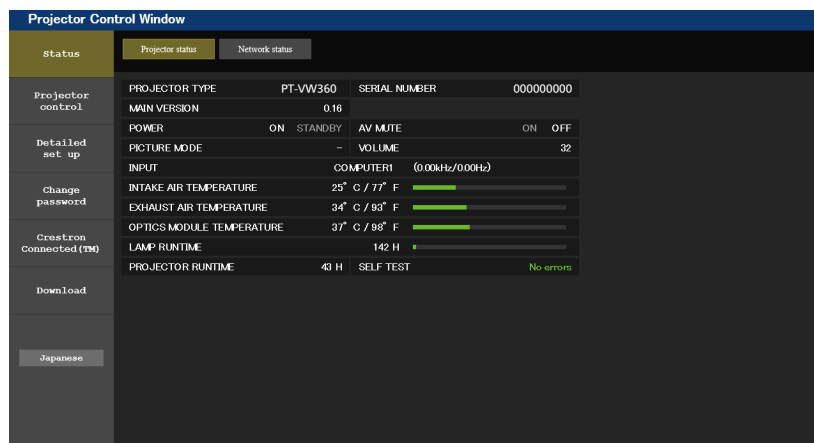

- 5) **Fare clic su [Download].**
 - Comparirà la schermata di download di "Presenter Light".

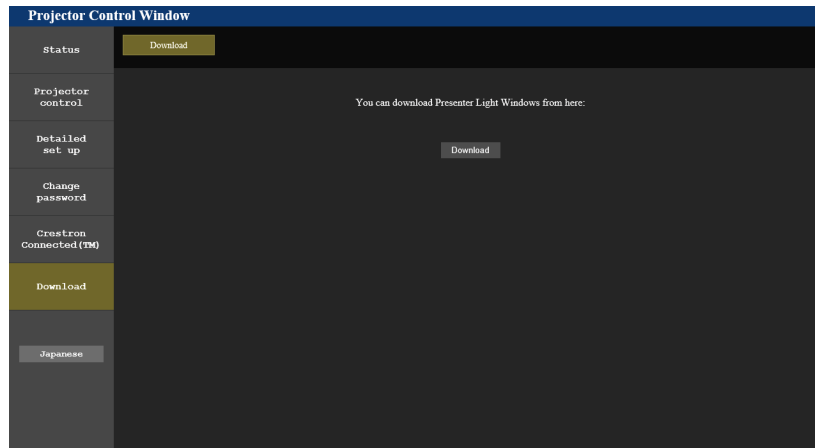

6) Fare clic su [Download].

- Comparirà la schermata di conferma del download del file eseguibile “Presenter Light.exe”.

7) Salvare “Presenter Light.exe” sul desktop del computer.

- Questo software viene utilizzato come formato di file eseguibile. Non può essere installato nel computer.
- Eseguire questo file quando si usa il software. Salvare questo software o realizzare un tasto di scelta rapida per usarlo agevolmente.

Nota

- Per ulteriori dettagli su come usare il software “Presenter Light”, visitare il nostro sito Web (<https://panasonic.net/cns/projector/>).

Funzione di controllo web

Il modulo wireless (Modello n.: ET-WML100) degli accessori opzionali è richiesto se si desidera usare la funzione di rete attraverso la LAN wireless.

Utilizzando le funzioni di controllo web, è possibile eseguire le seguenti operazioni dal computer.

- Impostazione e regolazione del proiettore
- Visualizzazione dello stato del proiettore
- Invio di messaggi e-mail quando si verifica un problema con il proiettore

Il proiettore supporta “Crestron Connected™” ed è possibile utilizzare anche il seguente software applicativo di Crestron Electronics, Inc.

- RoomView Express
- Crestron Fusion
- RoomView Server Edition

Nota

- Se si usa la funzione E-mail, è necessario comunicare con il server e-mail. Innanzitutto, assicurarsi di poter utilizzare l'e-mail.
- “Crestron Connected™” è un sistema sviluppato da Crestron Electronics, Inc. che gestisce e controlla in modo collettivo dispositivi di sistemi multipli collegati in rete da un computer. Questo proiettore supporta “Crestron Connected™”.
- Per dettagli su “Crestron Connected™”, fare riferimento al sito Web di Crestron Electronics, Inc. (Solo in inglese)
URL <https://www.crestron.com/>
Per il download di “RoomView Express”, fare riferimento al sito Web di Crestron Electronics, Inc. (solo in inglese)
URL <https://www.crestron.com/resources/get-roomview>

Il computer che può essere utilizzato

Per utilizzare la funzione di controllo web, è richiesto un browser web. Assicurarsi in anticipo che il browser web possa essere utilizzato.

Sistema operativo	Browser web compatibile
Windows	Internet Explorer 11.0 Microsoft Edge
Mac OS	Safari 8.0/9.0/10.0

Accesso tramite browser web

- 1) **Avviare il browser web sul computer.**
- 2) **Immettere l'indirizzo IP impostato sul proiettore nel campo di immissione dell'indirizzo del browser web.**
- 3) **Immettere il nome utente e la password.**
 - Le impostazioni predefinite di fabbrica sono Nome utente: dispuser (diritti utente)/dispadmin (diritti amministratore); Password: @Panasonic.



- 4) **Fare clic su [OK].**
 - Comparirà la pagina [Projector Control Window].

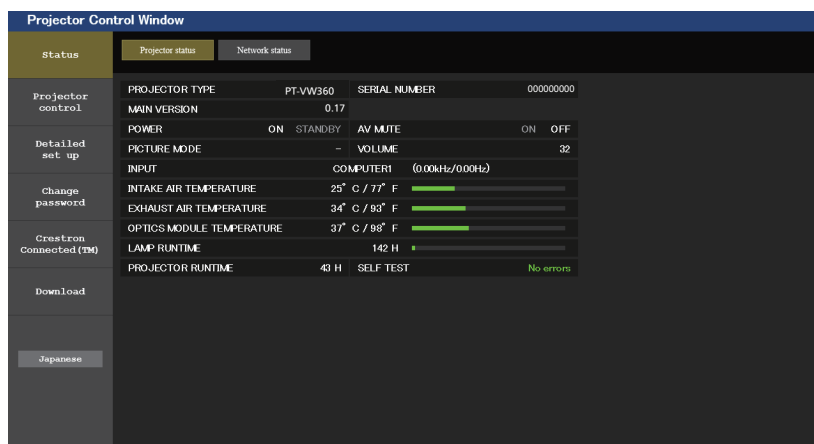

Nota

- Se si usa un browser web per controllare il proiettore, impostare [CONTROLLO RETE] su [ON] nel menu [RETE/USB] (➔ pagina 84).
- Non effettuare l'impostazione o il controllo nello stesso momento avviando diversi browser web. Non impostare o controllare il proiettore da diversi computer.
- Per prima cosa cambiare la password. (➔ pagina 108)
- L'accesso verrà inibito per qualche minuto se viene immessa una password non corretta per tre volte consecutive.
- Alcune voci della pagina di impostazioni del proiettore utilizzano la funzione Javascript del browser web. Se il proiettore è stato impostato tramite un browser sul quale questa funzione non è abilitata, potrebbe non essere possibile controllare correttamente il proiettore.
- Se lo schermo per il controllo web non viene visualizzato, consultare il proprio amministratore di rete.
- Durante l'aggiornamento per il controllo web, la schermata potrebbe diventare bianca per un momento; questa condizione non è giudicabile come un malfunzionamento.
- Informazioni sulle illustrazioni dello schermo del computer
Le schermate di controllo web successive mostrano esempi per PT-VW360. Il contenuto dello schermo potrebbe differire da quello del modello di proiettore che si sta utilizzando. Inoltre, le dimensioni dello schermo e il display possono differire da quelli presentati in questo manuale a seconda del sistema operativo, del browser web o del tipo di computer in uso.

Funzioni disponibili per account

Con i diritti di amministratore, è possibile utilizzare tutte le funzioni. Con i diritti utente, le funzioni disponibili sono limitate. Selezionare un account a seconda dello scopo d'uso.

✓: L'operazione può essere eseguita.

—: L'operazione non può essere eseguita.

Voce	Funzione	Diritti amministratore	Diritti utente	Pagina
[Status]	[Projector status]	✓	✓	99
	Pagina di informazioni sugli errori	✓	✓	100
	[Network status]	✓	✓	100
[Projector control]	[Basic control]	✓	✓	101
	[Detail control]	✓	✓	101
[Detailed set up]	[Network config]	✓	—	102
	[Ping test]	✓	—	103
	[ECO management set up]	✓	—	103
	[E-mail set up]	✓	—	104
	[Authentication set up]	✓	—	105
	[Port set up]	✓	—	107
[Change password]	Nome utente di [Administrator]	✓	—	108
	Nome utente di [User]	✓	—	109
	Password di [Administrator]	✓	—	108
	Password di [User]	✓	✓	109
[Crestron Connected(TM)]	Pagina di controllo	✓	—	110
	[Tools]	✓	—	110
	[Info]	✓	—	111
	[Help]	✓	—	111
[Download]	Scarica Presenter Light	✓	✓	95

Descrizioni delle voci

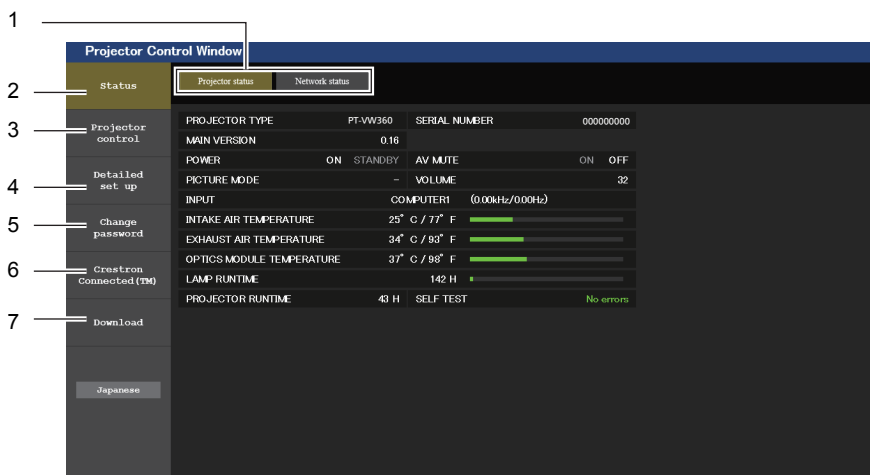

- 1 **Scheda pagina**
Facendo clic su questa voce è possibile scambiare le pagine.
- 2 **[Status]**
Facendo clic su questa voce viene visualizzato lo stato del proiettore.
- 3 **[Projector control]**
Facendo clic su questa voce viene visualizzata la pagina [Projector control].
- 4 **[Detailed set up]**
Facendo clic su questa voce viene visualizzata la pagina [Detailed set up].

- 5 **[Change password]**
Facendo clic su questa voce viene visualizzata la pagina [Change password].
- 6 **[Crestron Connected(TM)]**
Facendo clic su questa voce viene visualizzata la pagina di controllo di Crestron Connected™.
- 7 **[Download]**
Facendo clic su questo elemento viene visualizzata la pagina di download del software Presenter Light. (➔ pagina 95)

Pagina [Projector status]

Fare clic su [Status] → [Projector status].
Visualizza lo stato del proiettore per le seguenti voci.

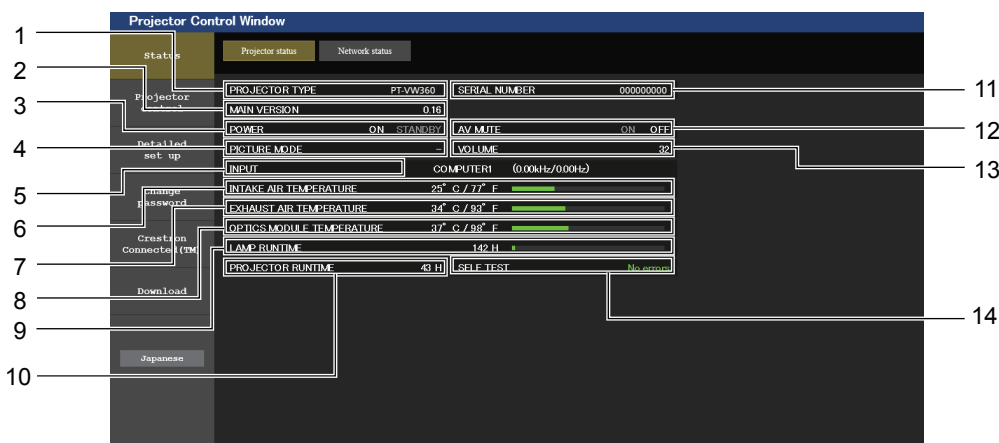

- 1 **[PROJECTOR TYPE]**
Visualizza il tipo di proiettore.
- 2 **[MAIN VERSION]**
Visualizza la versione del firmware del proiettore.
- 3 **[POWER]**
Visualizza lo stato dell'alimentazione.
- 4 **[PICTURE MODE]**
Visualizza lo stato dell'impostazione di [PICTURE MODE].
- 5 **[INPUT]**
Visualizza lo stato dell'ingresso selezionato.
- 6 **[INTAKE AIR TEMPERATURE]**
Visualizza lo stato della temperatura in ingresso dell'aria del proiettore.
- 7 **[EXHAUST AIR TEMPERATURE]**
Visualizza lo stato della temperatura dell'aria di scarico del proiettore.

- 8 **[OPTICS MODULE TEMPERATURE]**
Visualizza lo stato della temperatura del modulo ottico del proiettore.
- 9 **[LAMP RUNTIME]**
Visualizza il tempo di utilizzo della lampada luminosa (valore convertito).
- 10 **[PROJECTOR RUNTIME]**
Visualizza il tempo di utilizzo del proiettore.
- 11 **[SERIAL NUMBER]**
Visualizza il numero di serie del proiettore.
- 12 **[AV MUTE]**
Consente di visualizzare lo stato dell'AV mute.
- 13 **[VOLUME]**
Visualizza lo stato del volume.
- 14 **[SELF TEST]**
Visualizza le informazioni di autodiagnosi.

Pagina di informazioni sugli errori

Quando sul display dell'autodiagnostica della schermata e **[Projector status]** compaiono **[Error (Detail)]** o **[Warning (Detail)]**, fare clic sul messaggio per visualizzare i dettagli dell'errore/avviso.

- Il proiettore potrebbe entrare in stato di standby per proteggere il proiettore in base al contenuto dell'errore.

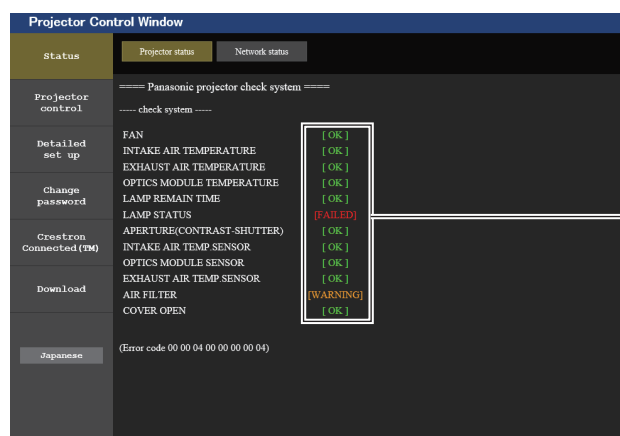

1 Visualizzazione del risultato di auto-diagnosi

Visualizza i risultati del controllo voce.

[OK]: Indica che il funzionamento è normale.

[FAILED]: Indica la presenza di un problema.

[WARNING]: Indica la presenza di un avviso.

■ Voci **[FAILED]** visualizzate in caso di problemi

Parametro	Descrizione
[FAN]	Problemi della ventola o dei suo circuito motore. Consultare il rivenditore.
[FAN(INTAKE)]	Problema nella ventola d'ingresso.
[FAN(LAMP)]	Problema nella ventola di raffreddamento della lampada luminosa.
[FAN(EXHAUST)]	Problema nella ventola di scarico.
[INTAKE AIR TEMPERATURE]	La temperatura in ingresso è troppo alta. Il proiettore può essere utilizzato in un ambiente operativo dove la temperatura è alta, ad esempio nelle vicinanze di dispositivi di riscaldamento.
[EXHAUST AIR TEMPERATURE]	La temperatura di scarico dell'aria eccessiva. L'uscita di aerazione potrebbe essere occlusa.
[OPTICS MODULE TEMPERATURE]	La temperatura intorno al modulo ottico all'interno del proiettore è troppo alta. Il proiettore può essere utilizzato in un ambiente operativo dove la temperatura è alta, ad esempio nelle vicinanze di dispositivi di riscaldamento.
[LAMP REMAIN TIME]	Il tempo di funzionamento della lampada luminosa ha superato il tempo totale prescritto e ora occorre sostituire la lampada luminosa.
[LAMP STATUS]	La lampada luminosa non si è accesa. Attendere brevemente mentre la lampada luminosa si raffreddi, quindi riaccenderla.
[APERTURE (CONTRAST-SHUTTER)]	Problema nella circuiteria dell'otturatore di contrasto. Consultare il rivenditore.
[INTAKE AIR TEMP.SENSOR]	Problema nel sensore utilizzato per rilevare la temperatura dell'aria aspirata. Consultare il rivenditore.
[OPTICS MODULE SENSOR]	Problema nel sensore del modulo ottico. Consultare il rivenditore.
[EXHAUST AIR TEMP.SENSOR]	Problema nel sensore utilizzato per rilevare la temperatura dell'aria di scarico. Consultare il rivenditore.
[AIR FILTER]	Vi è troppa polvere accumulata nell'unità filtro dell'aria. Spegner il proiettore e scollegare la spina di alimentazione dalla presa a muro, quindi sostituire l'unità del filtro dell'aria.
[COVER OPEN]	Il coperchio è aperto.

Pagina **[Network status]**

Fare clic su **[Status]** → **[Network status]**.

Viene visualizzato lo stato attuale delle impostazioni di rete.

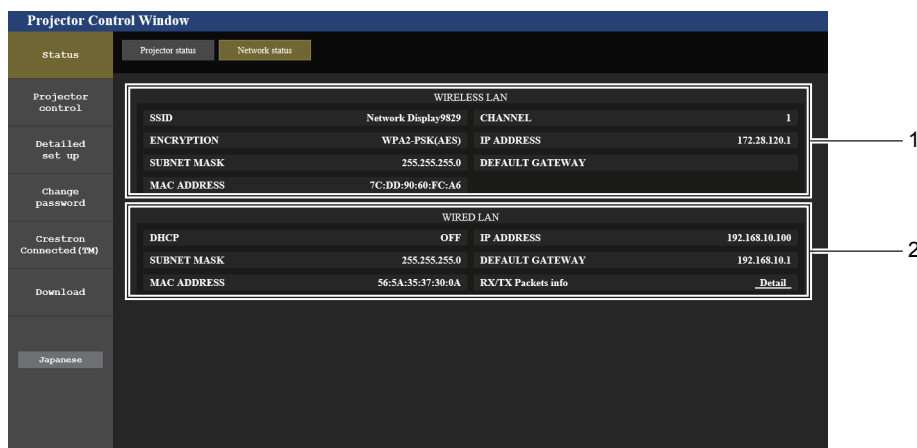

1 [WIRELESS LAN]

Visualizza i dettagli di configurazione della LAN wireless.

2 [WIRED LAN]

Visualizza i dettagli di configurazione della LAN cablata.

Pagina [Basic control]

Fare clic su [Projector control] → [Basic control].

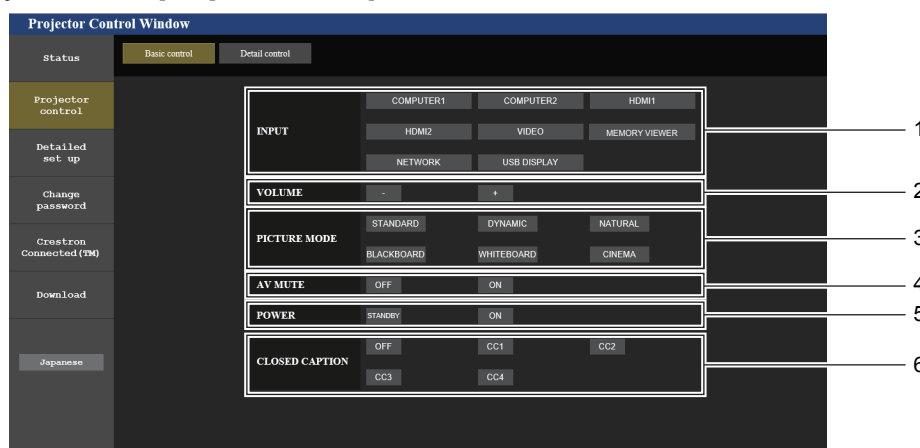

1 [INPUT]

Consente di cambiare l'ingresso immagine da proiettare.

2 [VOLUME]

Consente di regolare il volume.

3 [PICTURE MODE]

Commuta la modalità dell'immagine.

4 [AV MUTE]

Attiva/disattiva il mute AV.

5 [POWER]

Accende/spegne l'alimentazione.

6 [CLOSED CAPTION]

Commuta la modalità didascalie.

Pagina [Detail control]

Fare clic su [Projector control] → [Detail control].

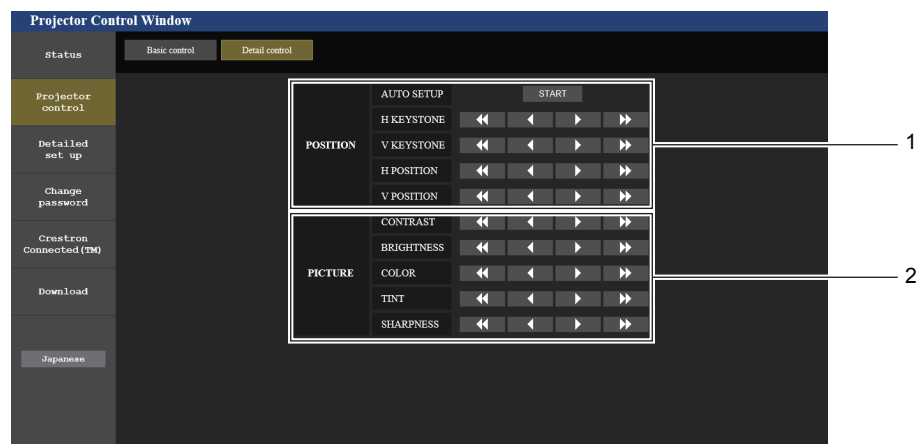

1 [POSITION]

Regola le impostazioni relative all'angolo di campo.

2 [PICTURE]

Regola le impostazioni di qualità dell'immagine.

Pagina [Network config]

Fare clic su [Detailed set up] → [Network config].

1) Fare clic su [Network config].

- Comparirà la schermata [CAUTION!].

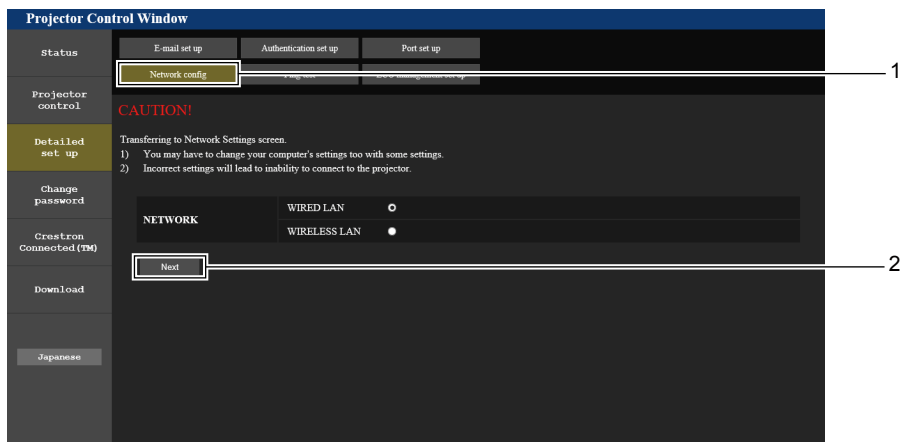

2) Selezionare la voce di cui si desidera modificare l'impostazione, quindi fare clic su [Next].

- Comparirà l'impostazione corrente.

3) Fare clic sul tasto [Change].

- Comparirà la schermata di modifica dell'impostazione.

Wired LAN

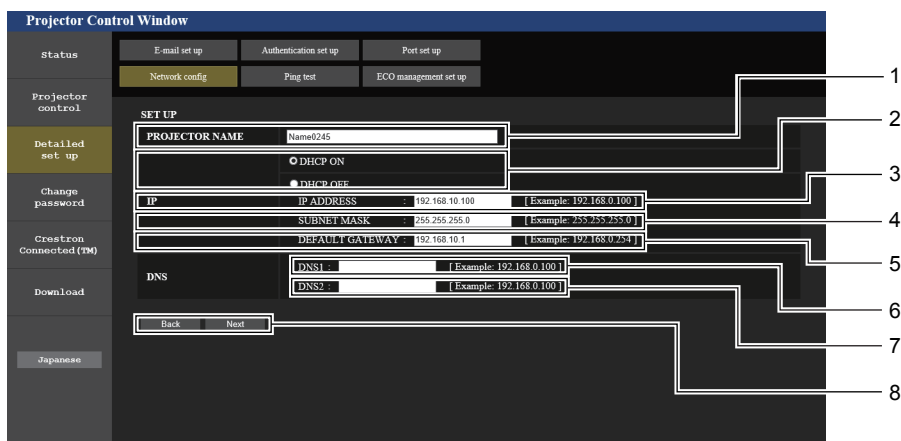

1 [PROJECTOR NAME]

Immette il nome del proiettore. Immettere il nome host se è richiesto quando si usa un server DHCP, ecc.

2 [DHCP ON], [DHCP OFF]

Imposta su [DHCP ON] per abilitare la funzione client DHCP.

3 [IP ADDRESS]

Immette l'indirizzo IP quando non si usa un server DHCP.

4 [SUBNET MASK]

Immette la maschera di sottorete quando non si usa un server DHCP.

5 [DEFAULT GATEWAY]

Immette l'indirizzo del gateway predefinito quando non si usa un server DHCP.

6 [DNS1]

Immette l'indirizzo del server DNS1.

Caratteri permessi per l'inserimento dell'indirizzo di un server DNS1 (preferito):
Numeri (da 0 a 9), punto (.)
(Esempio: 192.168.0.253)

7 [DNS2]

Immette l'indirizzo del server DNS2.

Caratteri permessi per l'inserimento dell'indirizzo di un server DNS2 (alternativo):
Numeri (da 0 a 9), punto (.)
(Esempio: 192.168.0.254)

8 [Back], [Next]

Fare clic sul tasto [Back] per tornare alla schermata iniziale.

Per visualizzare le impostazioni attuali, premere il tasto [Next].

Fare clic sul tasto [Submit] per aggiornare le impostazioni.

Nota

- Quando si usano le funzioni "Avanti" e "Indietro" del browser, potrebbe apparire un messaggio di avvertenza "La pagina è scaduta". In questo caso, fare di nuovo clic su [Network config] poiché l'operazione seguente non sarà garantita.
- La modifica delle impostazioni LAN mentre si è collegati potrebbe causare l'interruzione della connessione.

LAN wireless

(Solo quando il modulo wireless è collegato)

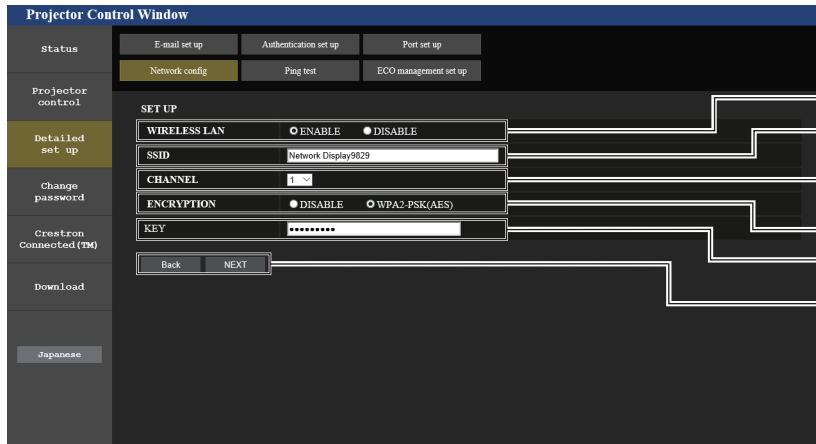

- 1 **[WIRELESS LAN]**
Seleziona [ENABLE] quando si desidera abilitare la funzione LAN wireless.
- 2 **[SSID]**
Imposta l'SSID da utilizzare.
- 3 **[CHANNEL]**
Seleziona l'SSID da utilizzare.
- 4 **[ENCRYPTION]**
Seleziona [WPA2-PSK (AES)] quando si eseguono comunicazioni crittografate.
- 5 **[KEY]**
Imposta i tasti da usare quando si eseguono comunicazioni crittografate.
È possibile immettere da 8 a 15 caratteri alfanumerici.
- 6 **[Back], [Next]**
Fare clic sul tasto [Back] per tornare alla schermata iniziale.
Per visualizzare le impostazioni attuali, premere il tasto [Next].

Nota

- La modifica delle impostazioni LAN mentre si è collegati potrebbe causare l'interruzione della connessione.
- I valori di impostazione della pagina [Network config] torneranno ai valori predefiniti in fabbrica quando viene eseguito [INIZIALIZZAZIONE] del menu [RETE/USB] (➔ pagina 86).

Pagina [Ping test]

Controlla se la rete è collegata al server e-mail, al server POP, al server DNS e così via.

Fare clic su [Detailed set up] → [Ping test] → [Ping test].

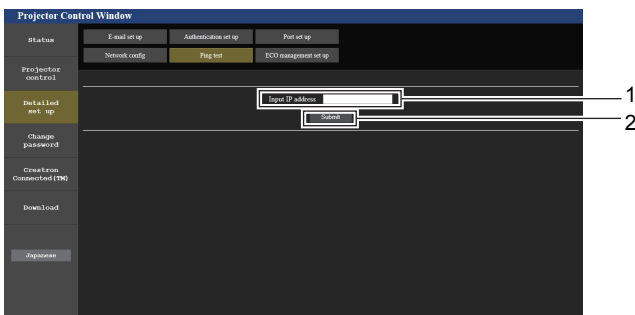

```
PING 127.28.120.1 (127.28.120.1): 56 data bytes
64 bytes from 127.28.120.1: seq=0 ttl=64 time=0.970 ms
64 bytes from 127.28.120.1: seq=1 ttl=64 time=1.276 ms
64 bytes from 127.28.120.1: seq=2 ttl=64 time=0.724 ms
64 bytes from 127.28.120.1: seq=3 ttl=64 time=0.733 ms

--- 127.28.120.1 ping statistics ---
4 packets transmitted, 4 packets received, 0% packet loss
round-trip min/avg/max = 0.724/0.925/1.276 ms
```

```
PING 128.28.121.1 (128.28.121.1): 56 data bytes
--- 128.28.121.1 ping statistics ---
4 packets transmitted, 0 packets received, 100% packet loss
```

- 1 **[Input IP address]**
Immettere l'indirizzo IP del server da sottoporre a test.
- 2 **[Submit]**
Esegue il test di collegamento.
- 3 **Esempio di visualizzazione quando la connessione funziona**
- 4 **Esempio di visualizzazione quando la connessione non funziona**

Pagina [ECO management set up]

È possibile effettuare le impostazioni relative alla funzione della gestione ECO del proiettore.

Fare clic su [Detailed set up] → [ECO management set up].

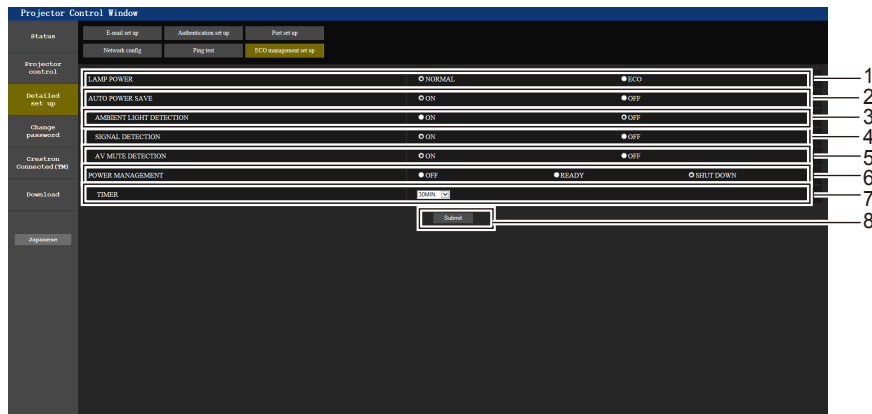

- 1 **[LAMP POWER]**
Consente di selezionare l'impostazione [ALIMENTAZIONE LAMPADA].
- 2 **[AUTO POWER SAVE]**
Impostare su [ON] quando si imposta [SIGNAL DETECTION] e [AV MUTE DETECTION].
- 3 **[AMBIENT LIGHT DETECTION]**
Selezionare per abilitare ([ON])/disabilitare ([OFF]) la funzione di interblocco della luminosità ambientale.
- 4 **[SIGNAL DETECTION]**
Selezionare per abilitare ([ON])/disabilitare ([OFF]) la funzione di nessun interblocco di segnale.
- 5 **[AV MUTE DETECTION]**
Selezionare per abilitare ([ON])/disabilitare ([OFF]) la funzione di rilevamento AV pausa.
- 6 **[POWER MANAGEMENT]**
Selezionare la modalità di consumo energetico.
- 7 **[TIMER]**
Selezionare l'ora in cui la lampada viene spenta quando si utilizza la funzione POWER MANAGEMENT.
- 8 **[Submit]**
Consente di aggiornare le impostazioni.

Nota

- Per dettagli di ciascuna voce di impostazione, consultare il menu [IMPOSTA PROIETTORE] → [GESTIONE ECO] (➔ pagina 74) sul proiettore.

Pagina [E-mail set up]

Quando c'è un problema o il tempo di utilizzo di una lampada luminosa raggiunge un valore stabilito, è possibile inviare un'e-mail a indirizzi e-mail preimpostati (fino a due indirizzi).

Fare clic su [Detailed set up] → [E-mail set up].

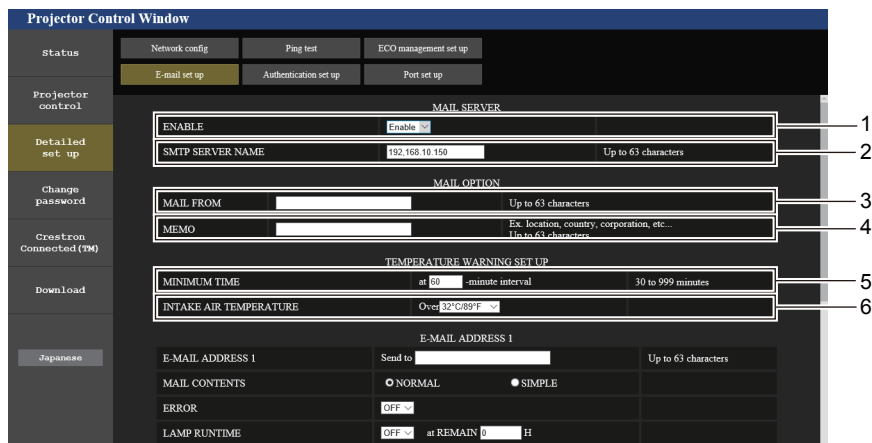

- 1 **[ENABLE]**
Selezionare [Enable] per usare la funzione e-mail.
- 2 **[SMTP SERVER NAME]**
Immettere l'indirizzo IP o il nome del server e-mail (SMTP). Per immettere il nome del server, è necessario impostare il server DNS.
- 3 **[MAIL FROM]**
Immettere l'indirizzo e-mail del proiettore. (fino a 63 caratteri in un singolo byte)
- 4 **[MEMO]**
Immettere informazioni come il luogo in cui si trova il proiettore della persona che sta inviando l'e-mail. (fino a 63 caratteri in un singolo byte)
- 5 **[MINIMUM TIME]**
Cambiare l'intervallo minimo per il messaggio di avvertenza relativo alla temperatura E-mail. Il valore default è 60 minuti. In tal caso, un'altra e-mail non verrà inviata prima di 60 minuti dopo l'invio dell'e-mail di avvertenza relativa alla temperatura, anche se viene raggiunta la temperatura di avviso.
- 6 **[INTAKE AIR TEMPERATURE]**
Cambiare l'impostazione della temperatura per l'e-mail di avvertenza relativa alla temperatura. Un'e-mail di avvertenza relativa alla temperatura viene inviata quando la temperatura supera tale valore.

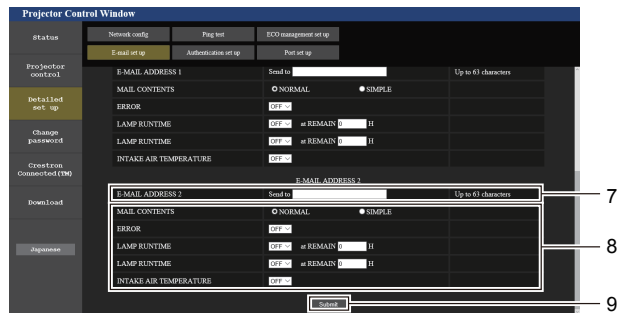
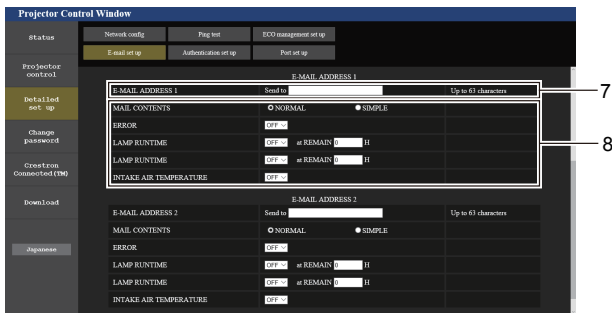

- 7 [E-MAIL ADDRESS 1], [E-MAIL ADDRESS 2]**
Immettere l'indirizzo e-mail a cui si intende spedire. Lasciare vuoto [E-MAIL ADDRESS 2] quando non vengono utilizzati due indirizzi e-mail.
- 8 Impostazioni delle condizioni per l'invio dell'e-mail**
Selezionare le condizioni per l'invio dell'e-mail.
[MAIL CONTENTS]:
Selezionare [NORMAL] o [SIMPLE].
[ERROR]:
Consente di inviare un'e-mail quando si è verificato un errore durante l'autodiagnosi.

- [LAMP RUNTIME]:**
Viene inviato un messaggio e-mail quando il tempo residuo della lampada luminosa ha raggiunto il valore impostato nel campo a destra.
- [INTAKE AIR TEMPERATURE]:**
Consente di inviare un'e-mail quando la temperatura in ingresso dell'aria ha raggiunto il valore impostato nel campo in alto.
- 9 [Submit]**
Consente di aggiornare le impostazioni.

Pagina [Authentication set up]

Imposta le voci dell'autenticazione quando è necessaria l'autenticazione POP o l'autenticazione SMTP per inviare un'e-mail.

Fare clic su [Detailed set up] → [Authentication set up].

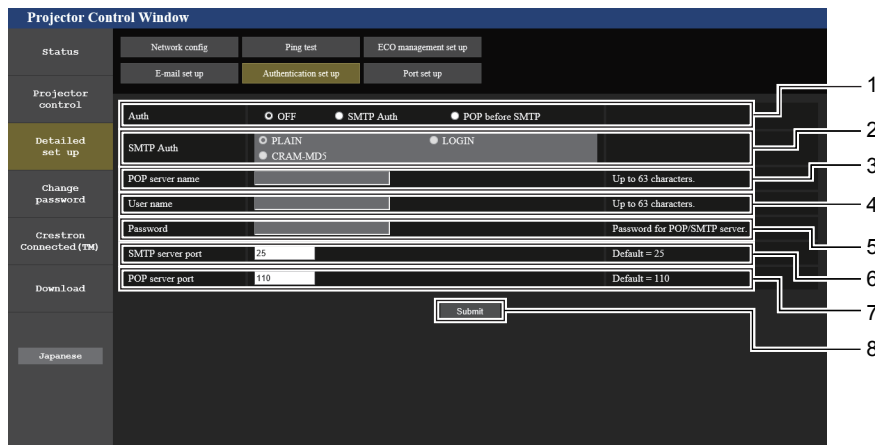

- 1 [Auth]**
Selezionare il modo di autenticazione specificato dal vostro fornitore del servizio Internet.
- 2 [SMTP Auth]**
Impostare quando è selezionata l'autenticazione SMTP.
- 3 [POP server name]**
Immettere il nome del server POP.
Caratteri consentiti:
Alfanumerici (A - Z, a - z, 0 - 9)
Segno meno (-) e punto (.)
- 4 [User name]**
Immettere il nome utente per il server POP o per il server SMTP.
- 5 [Password]**
Immettere la password per il server POP o per il server SMTP.
- 6 [SMTP server port]**
Immettere il numero porta per il server SMTP.
(Normalmente 25)
- 7 [POP server port]**
Immettere il numero porta per il server POP.
(Normalmente 110)
- 8 [Submit]**
Consente di aggiornare le impostazioni.

Contenuto dell'e-mail inviata

Esempio di e-mail inviata quando è impostata la funzione e-mail

La seguente e-mail viene inviata quando le impostazioni e-mail sono state stabilite.

```
=== Panasonic projector report(CONFIGURE) ===
Projector Type      : PT-VW360
Serial No          : 000000000
----- E-mail setup data -----
TEMPERATURE WARNING SETUP
MINIMUM TIME       at [ 30] minutes interval
INTAKE AIR TEMPERATURE Over [ 32 degC / 89 degF ]

ERROR              [ OFF ]
LAMP RUNTIME       [ OFF ]   at REMAIN [ 0] H
LAMP RUNTIME       [ OFF ]   at REMAIN [ 0] H
INTAKE AIR TEMPERATURE [ ON ]

----- check system -----
FAN                 [ OK ]
INTAKE AIR TEMPERATURE [ OK ]
EXHAUST AIR TEMPERATURE [ OK ]
OPTICS MODULE TEMPERATURE [ OK ]
LAMP REMAIN TIME     [ OK ]
LAMP STATUS          [ OK ]
APERTURE (CONTRAST-SHUTTER) [ OK ]
INTAKE AIR TEMP.SENSOR [ OK ]
OPTICS MODULE SENSOR [ OK ]
EXHAUST AIR TEMP.SENSOR [ OK ]
AIR FILTER           [ OK ]
COVER OPEN           [ OK ]

(Error code 00 00 00 00 00 00 00 00)

Intake air temperature : 36 degC / 96 degF
Exhaust air temperature : 33 degC / 91 degF
Optics module temperature : 34 degC / 93 degF

PROJECTOR RUNTIME      5 H

LAMP ECO               0 H
LAMP NORMAL            0 H
LAMP REMAIN            5000 H

----- Current status -----
MAIN VERSION           0.16
SUB VERSION            0.03
LAMP STATUS            LAMP=ON
INPUT                  USB DISPLAY

----- Wired Network configuration -----
DHCP Client            OFF
IP address             192.168.22.100
MAC address            00:0E:00:00:00:00

----- Memo -----
```

Esempio di e-mail inviata per notificare un errore

La seguente e-mail viene inviata se si è verificato un errore.

```

=== Panasonic projector report(ERROR) ===
Projector Type       : PT-VW360
Serial No           : 000000000
----- check system -----
FAN                 [ OK ]
INTAKE AIR TEMPERATURE [ OK ]
EXHAUST AIR TEMPERATURE [ OK ]
OPTICS MODULE TEMPERATURE [ OK ]
LAMP REMAIN TIME    [ OK ]
LAMP STATUS         [ OK ]
APERTURE (CONTRAST-SHUTTER) [ OK ]
INTAKE AIR TEMP.SENSOR [ OK ]
OPTICS MODULE SENSOR [ OK ]
EXHAUST AIR TEMP.SENSOR [ OK ]
AIR FILTER          [ OK ]
COVER OPEN          [ FAILED ]

(Error code 00 00 00 02 00 00 00 00)

Intake air temperature : 28 degC / 82 degF
Exhaust air temperature : 34 degC / 93 degF
Optics module temperature : 38 degC / 100 degF

PROJECTOR RUNTIME      16 H

LAMP ECO               0 H
LAMP NORMAL            7 H
LAMP REMAIN            4987 H

----- Current status -----
MAIN VERSION           0.18
SUB VERSION            0.03
LAMP STATUS            LAMP=OFF

INPUT                  HDMI1

----- Wired Network configuration -----
DHCP Client           ON
IP address            192.168.22.100
MAC address           00:0E:00:00:00:00

----- Memo -----
    
```

Pagina [Port set up]

Impostare il numero di porta usato per il controllo comando.
 Fare clic su [Detailed set up] → [Port set up].

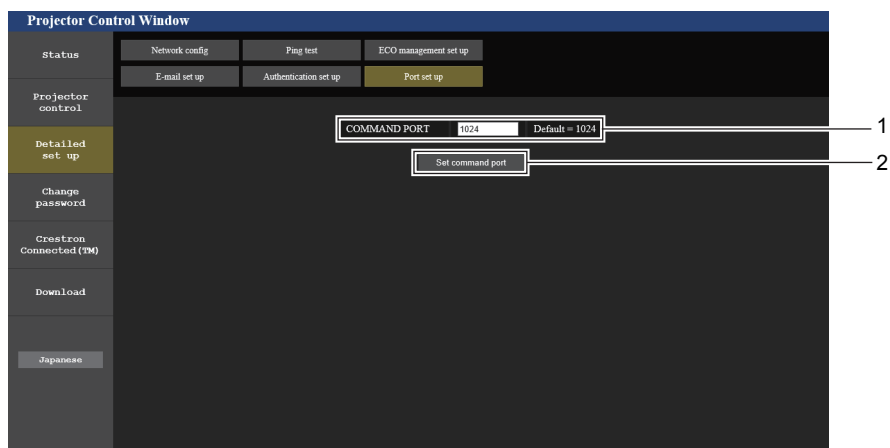

1 [COMMAND PORT]
 Impostare il numero di porta usato per il controllo comando.

2 [Set command port]
 Aggiornare le impostazioni.

Pagina [Change password]

Fare clic su [Change password].

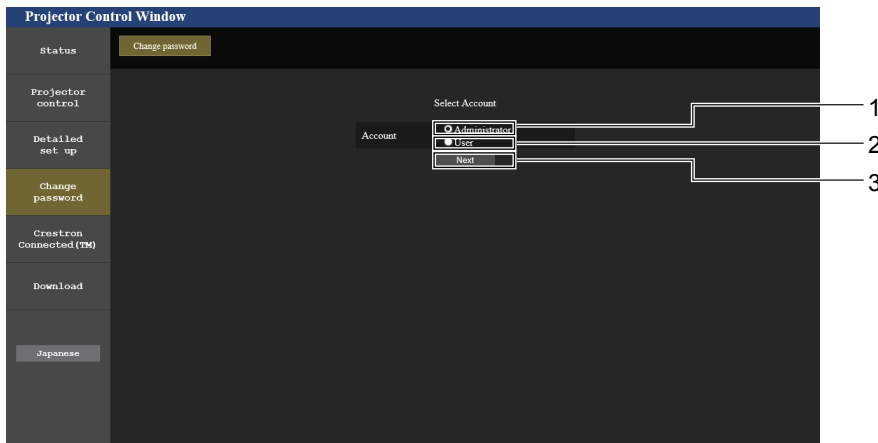

- 1 **[Administrator]**
Usato per cambiare l'impostazione di [Administrator].
- 2 **[User]**
Usato per cambiare l'impostazione di [User].
- 3 **[Next]**
Usato per visualizzare la schermata in cui cambiare la password.

Account [Administrator]

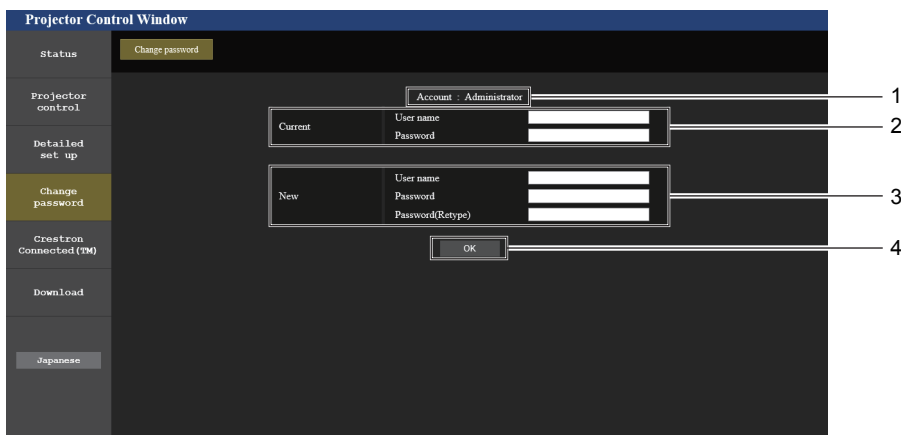

- 1 **[Account: Administrator]**
Visualizza l'account da modificare.
- 2 **[Current]**
[User name]:
Immettere il nome utente prima della modifica.
[Password]:
Immettere la password corrente.
- 3 **[New]**
[User name]:
Immettere il nuovo nome utente desiderato. (fino a 16 caratteri in un singolo byte)
[Password]:
Immettere la nuova password desiderata. (fino a 16 caratteri in un singolo byte)
[Password(Retype)]:
Immettere di nuovo la nuova password desiderata.
- 4 **[SI]**
Determina la modifica della password.

Account [User]

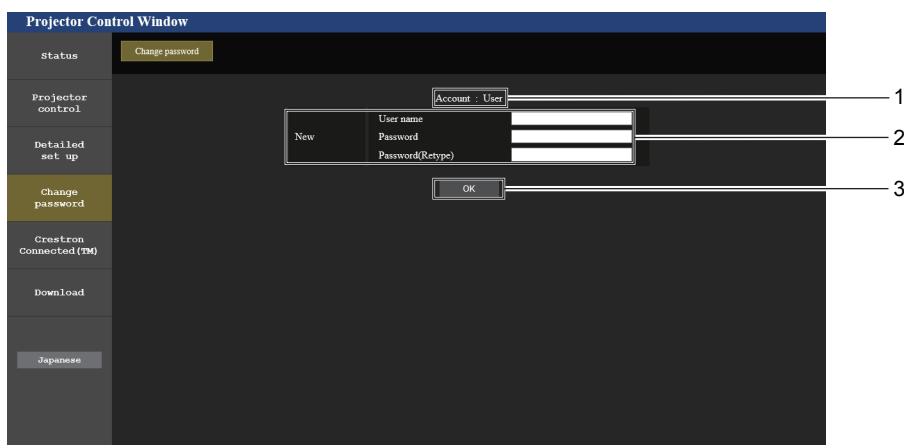

- | | |
|---|--|
| <p>1 [Account: User]
Visualizza l'account da modificare.</p> <p>2 [New]
[User name]:
Immettere il nuovo nome utente desiderato. (fino a 16 caratteri in un singolo byte)
[Password]:
Immettere la nuova password desiderata. (fino a 16 caratteri in un singolo byte)
[Password(Retype)]:
Immettere di nuovo la nuova password desiderata.</p> | <p>3 [OK]
Determina la modifica della password.</p> |
|---|--|

[Change password] (Per i diritti utente)

Solo con i diritti utente è possibile la modifica della password.

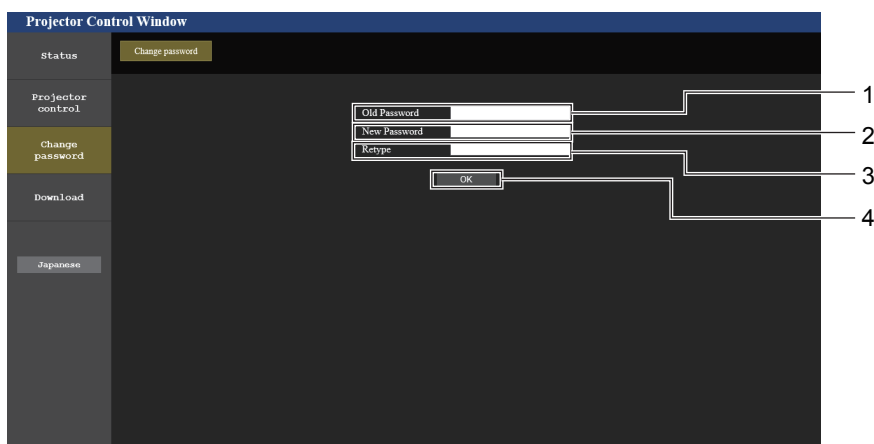

- | | |
|--|--|
| <p>1 [Old Password]
Immettere la password corrente.</p> <p>2 [New Password]
Immettere la nuova password desiderata. (fino a 16 caratteri in un singolo byte)</p> | <p>3 [Retype]
Immettere di nuovo la nuova password desiderata.</p> <p>4 [OK]
Determina la modifica della password.</p> |
|--|--|

Nota

- Per cambiare l'account dell'amministratore, occorre inserire lo [User name] e la [Password] in [Current].

Pagina [Crestron Connected(TM)]

Il proiettore può essere monitorato/controllato con Crestron Connected™.

Per avviare la pagina di controllo Crestron Connected™ dalla schermata di controllo web, è necessario accedere con i diritti amministratore. (Per i diritti utente, il pulsante [Crestron Connected(TM)] non viene visualizzato sulla schermata di controllo web.)

Facendo clic su questa voce viene visualizzata la pagina di controllo di Crestron Connected™.

Non viene visualizzata se sul computer usato non è installato Adobe® Flash® Player o se il browser usato non supporta Flash. In tal caso, fare clic su [Back] sulla pagina di controllo per tornare alla pagina precedente.

Pagina di controllo



- | | |
|---|---|
| <p>1 [Tools], [Info], [Help]
Schede per la selezione dell'impostazione, delle informazioni o della pagina di guida del proiettore.</p> <p>2 [POWER]
Spegne/accende l'alimentazione.</p> <p>3 [VOL DOWN], [VOL UP]
Consente di regolare il volume.
[AV MUTE]
Attiva/disattiva la funzione AV mute.</p> | <p>4 [Input Select]
Consente di controllare la selezione dell'ingresso. Non disponibile quando viene spenta l'alimentazione del proiettore.</p> <p>5 Tasti di controllo della schermata menu
Naviga nella schermata menu.</p> <p>6 Fermo immagine/Contrasto/Luminosità/Colore/Zoom digitale
Controlla le voci relative a FERMO IMMAG./qualità dell'immagine/zoom digitale.</p> <p>7 [Back]
Si usa per tornare alla pagina precedente.</p> |
|---|---|

Pagina [Tools]

Fare clic su [Tools] sulla pagina di controllo.

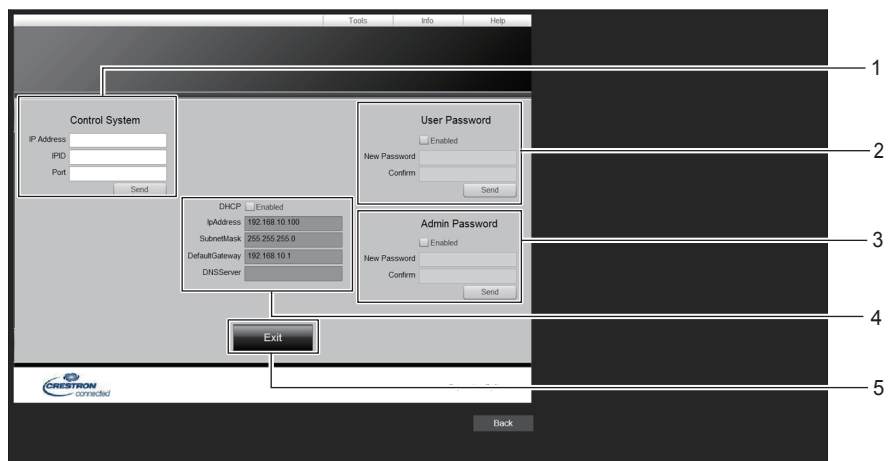

- | | |
|---|--|
| <p>1 [Control System]
Impostare le informazioni necessarie per la comunicazione con il dispositivo di controllo da collegare al proiettore.</p> <p>2 [User Password]
Impostare la password dei diritti utente per la pagina di controllo di Crestron Connected™.</p> <p>3 [Admin Password]
Impostare la password dei diritti amministratore per la pagina di controllo di Crestron Connected™.</p> | <p>4 Stato rete
Visualizza l'impostazione della LAN cablata.
[DHCP]
Visualizza l'impostazione corrente.
[IpAddress]
Visualizza l'impostazione corrente.
[SubnetMask]
Visualizza l'impostazione corrente.
[DefaultGateway]
Visualizza l'impostazione corrente.
[DNSServer]
Visualizza l'impostazione corrente.</p> <p>5 [Exit]
Torna alla pagina di controllo.</p> |
|---|--|

Pagina [Info]

Fare clic su [Info] sulla pagina di controllo.

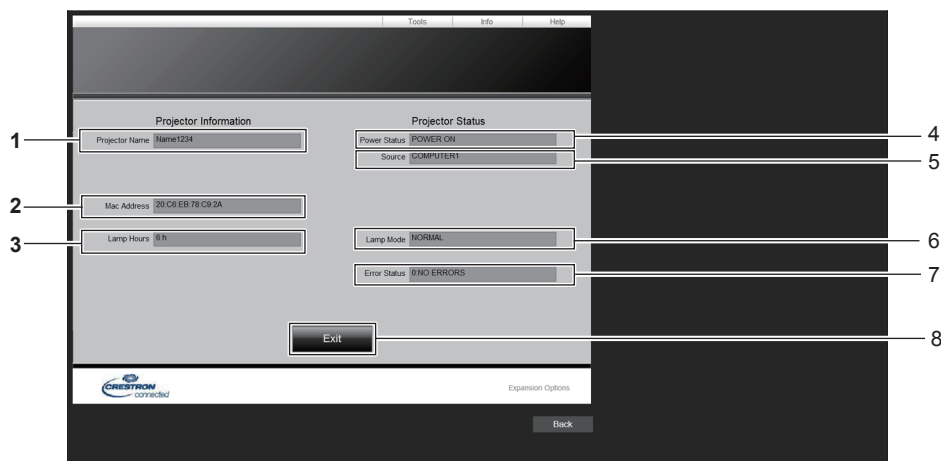

1 [Projector Name]

Visualizza il nome del proiettore.

2 [Mac Address]

Visualizza l'indirizzo MAC.

3 [Lamp Hours]

Visualizza il tempo di utilizzo della lampada luminosa (valore convertito).

4 [Power Status]

Visualizza lo stato dell'alimentazione.

5 [Source]

Visualizza l'ingresso selezionato.

6 [Lamp Mode]

Visualizza lo stato dell'impostazione di [ALIMENTAZIONE LAMPADA].

7 [Error Status]

Visualizza lo stato di errore.

8 [Exit]

Torna alla pagina di controllo.

Pagina [Help]

Fare clic su [Help] sulla pagina di controllo.

Comparirà la finestra [Help Desk].

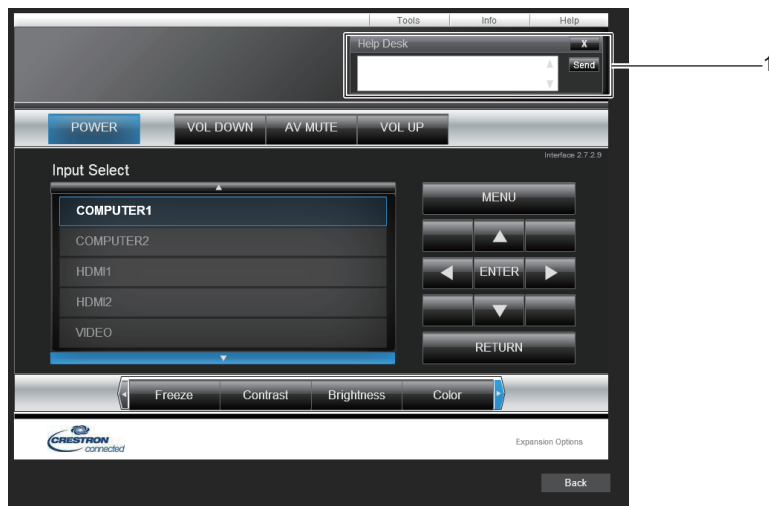

1 [Help Desk]

Consente di inviare/ricevere messaggi a/da un amministratore che usa Crestron Connected™.

Capitolo 6 **Manutenzione**

Questo capitolo descrive i metodi di ispezione in presenza di problemi, la manutenzione e la sostituzione delle unità.

Indicatori lampada e avviso

Quando un indicatore si accende

Se dovesse verificarsi un problema all'interno del proiettore, l'indicatore di lampada <LAMP> e l'indicatore di avvertenza <WARNING> ne daranno notizia illuminandosi o lampeggiando. Controllare lo stato degli indicatori e porre rimedio ai problemi indicati come segue.

Attenzione

- Prima di intraprendere misure correttive, seguire la procedura di disinserimento dell'alimentazione indicata in "Spegnimento del proiettore". (➔ pagina 39)

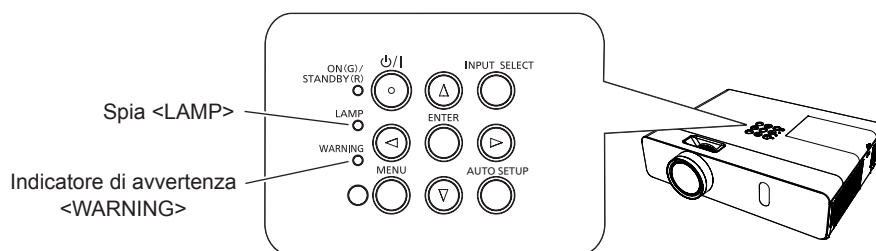

Indicatore di lampada <LAMP>

Stato dell'indicatore	Acceso in rosso	Lampeggiante in rosso
Stato	Occorre sostituire la lampada. (➔ pagina 116)	Rilevato un problema nella lampada luminosa o nella sua alimentazione.
Controllare	<ul style="list-style-type: none"> • All'accensione è comparso [SOST LAMPADA]? • La spia si illumina quando l'autonomia totale (tempo convertito) del gruppo lampada luminosa ha raggiunto le 4 800 ore. 	<ul style="list-style-type: none"> • Il proiettore è stato riacceso immediatamente dopo lo spegnimento? • Si è verificato qualche errore nel circuito della lampada. Verificare la fluttuazione (o il calo) nella tensione di alimentazione.
Soluzione	<ul style="list-style-type: none"> • Sostituire il gruppo lampada. 	<ul style="list-style-type: none"> • Attendere brevemente mentre la lampada luminosa si raffredda, poi reinserire l'alimentazione. • Disattivare il proiettore e scollegare il cavo di alimentazione CA e consultare il rivenditore.

Nota

- Se l'indicatore di lampada <LAMP> è ancora acceso o lampeggiante dopo avere applicato i rimedi precedenti, contattare il rivenditore per la riparazione.

Indicatore di avvertenza <WARNING>

Stato dell'indicatore	Acceso in rosso	Lampeggiante in rosso	Lampeggiamento in rosso (lento)
Stato	Se il filtro aria è intasato o la temperatura interna è eccessiva (avvertenza).	Se l'unità filtro dell'aria è intasata o la temperatura interna è eccessiva (stato di standby).	Il proiettore rileva una condizione anomala e non è possibile accenderlo.
Controllare	<ul style="list-style-type: none"> • La porta di immissione/sfiato dell'aria è bloccata? • La temperatura ambiente è eccessiva? • L'unità filtro dell'aria è sporca? 		—
Soluzione	<ul style="list-style-type: none"> • Eventuali oggetti che bloccano la porta di immissione/sfiato dell'aria. • Installare il proiettore in un luogo dove la temperatura ambiente sia compresa tra 0 °C (32 °F) e 40 °C (104 °F)*1. • Non usare il proiettore a quote elevate di 2 700 m (8 858') o superiori al livello del mare. • Sostituire il filtro dell'aria. (➔ pagina 114) 		<ul style="list-style-type: none"> • Se il proiettore è di nuovo spento, disinserire il cavo di alimentazione CA e contattare il rivenditore o il centro di assistenza per l'assistenza e il controllo.

*1 Quando si utilizza il proiettore ad altitudini elevate (tra i 1 400 m (4 593') e i 2 700 m (8 858') sopra il livello del mare), la temperatura dell'ambiente deve essere compresa tra i 0 °C (32 °F) e i 30 °C (86 °F).

Nota

- Se l'indicatore di avviso <WARNING> è ancora acceso o lampeggiante dopo avere applicato i rimedi precedenti, contattare il rivenditore per la riparazione.

Manutenzione/sostituzione

Prima dell'esecuzione della manutenzione/sostituzione

- Prima di eseguire operazioni di manutenzione o di sostituzione delle parti, spegnere sempre l'alimentazione ed estrarre la spina di alimentazione dalla presa a parete. (➔ pagina 35)
- Assicurarsi di osservare la procedura di "Spegnimento del proiettore" (➔ pagina 39) quando si esegue l'operazione di alimentazione.

Manutenzione

Involucro esterno

Rimuovere sporco e polvere con un panno morbido e asciutto.

- Se lo sporco è persistente, bagnare il panno con acqua e strizzarlo completamente prima di procedere alla pulizia. Asciugare il proiettore con un panno asciutto.
- Non utilizzare benzina, diluenti, alcool denaturato od altri solventi, prodotti per la pulizia domestica. Il loro utilizzo potrebbe danneggiare il corpo esterno del proiettore.
- Quando si usano panni antipolvere trattati con prodotti chimici, seguirne le istruzioni.

Superfici in vetro dell'obiettivo

Asportare sporco e polvere dalla superficie dell'obiettivo con un panno morbido e asciutto.

- Non utilizzare un panno con superficie abrasiva, oppure umido, unto o impolverato.
- Non applicare una forza eccessiva quando si pulisce l'obiettivo poiché è fragile.
- Non utilizzare benzina, diluenti, alcool denaturato od altri solventi, prodotti per la pulizia domestica. L'uso di questi prodotti può danneggiare l'obiettivo.

Attenzione

- Eventuali urti o una forza eccessiva durante la pulizia possono graffiare la superficie della lente. Maneggiare con cura.



NON PULIRE L'OBIETTIVO DURANTE IL FUNZIONAMENTO.

La pulizia dell'obiettivo durante il funzionamento potrebbe far sì che oggetti estranei aderiscano all'obiettivo o danneggino la superficie.

Sostituzione dell'unità

Unità filtro dell'aria

Il filtro dell'aria impedisce l'accumulo di polvere sugli elementi ottici all'interno del proiettore. Se il filtro dell'aria è intasato da polvere, riduce l'efficacia delle ventole di raffreddamento e può provocare un accumulo di calore interno e influire negativamente sulla durata del proiettore.

Inoltre, se la temperatura interna dell'unità aumenta, è possibile che la potenza del proiettore si spenga per proteggere i componenti interni.

Se sullo schermo viene visualizzato un messaggio di avviso, sostituire immediatamente il filtro dell'aria.

Rivolgersi al proprio rivenditore per acquistare un'unità filtro dell'aria di ricambio (ET-RFV300).

Rimozione dell'unità

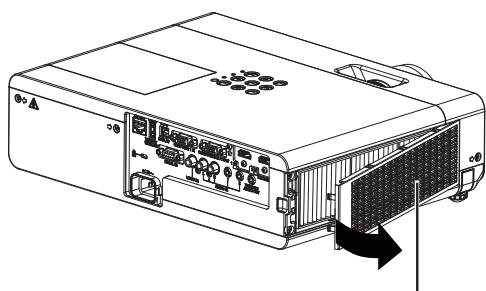

Fig.1

Coperchio filtro aria

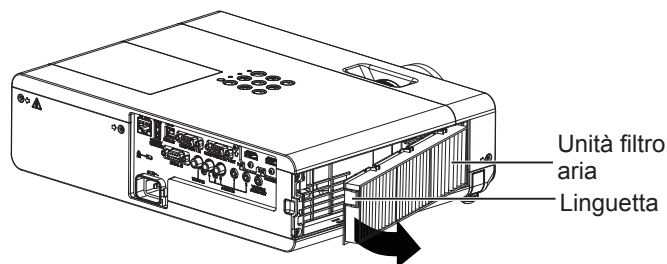

Fig.2

Unità filtro
aria
Linguetta

1) Rimuovere il coperchio del filtro dell'aria. (Fig.1)

- Aprire il coperchio del filtro dell'aria in direzione della freccia e rimuoverlo.

2) Rimuovere l'unità filtro dell'aria.

- Tenere l'aletta dell'unità filtro dell'aria ed estrarla nella direzione della freccia. (Fig.2)
- Dopo aver estratto il filtro dell'aria, rimuovere gli eventuali corpi estranei dal vano del filtro dell'aria e dalla porta di immissione dell'aria.

Installazione dell'unità filtro dell'aria

1) Collegare l'unità filtro dell'aria al proiettore.

- Mantenere l'unità filtro dell'aria la cui aletta si trova sul lato sinistro della figura, posizionare prima il lato destro della figura e premere l'aletta laterale fino a sentire un clic.
- Durante l'installazione, premere la linguetta dell'unità del filtro dell'aria diverso dal filtro pieghettato.

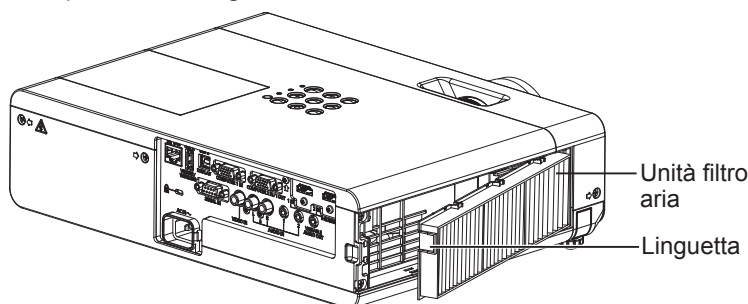

2) Installare il coperchio del filtro dell'aria.

- Eseguire il passaggio 1) in "Rimozione dell'unità" (➔ pagina 114) nell'ordine inverso per chiudere il coperchio del filtro dell'aria e premerlo saldamente fino a sentire un clic.
- Accertarsi che il coperchio del filtro dell'aria sia chiuso saldamente.

Azzeramento del contatore del filtro

Accertarsi di azzerare il timer filtro dopo aver pulito il filtro dell'aria.

- 1) Collegare la spina di alimentazione e premere il tasto di alimentazione <⏻/▶>.
- 2) Premere il tasto <MENU> per visualizzare il menu principale, quindi premere ▲▼ per selezionare [IMPOSTA PROIETTORE].
- 3) Premere il tasto <ENTER>, premere ▲▼ per selezionare [TIMER FILTRO].
- 4) Premere il tasto <ENTER>, premere ▲▼ per selezionare [AZZERARE TIMER FILTRO].
- 5) Premere il tasto <ENTER>.
 - Comparirà la conferma [AZZERARE TIMER FILTRO].
- 6) Premere ◀▶ per selezionare [SI] e poi premere il tasto <ENTER>.
 - Il tempo di utilizzo del filtro è 0 dopo l'azzeramento.

Attenzione

- Spegnerne sempre l'alimentazione prima di procedere con la sostituzione dell'unità filtro dell'aria.
- Per la sostituzione dell'unità filtro dell'aria, assicurarsi che il proiettore sia stabile e lavorare prestando la massima attenzione alla sicurezza, anche in caso di caduta del filtro dell'aria.
- Accertarsi che l'unità filtro aria sia collegata correttamente prima di utilizzare il proiettore. Se l'unità non è collegata, il proiettore assorbirà sporco e polvere, provocando un malfunzionamento.
- Non mettere nulla negli sfiati dell'aria. In caso contrario, si potrebbe provocare un funzionamento anomalo del proiettore.
- Il filtro dell'aria sostitutivo deve essere un prodotto nuovo.

Nota

- Il tempo necessario affinché il filtro dell'aria si ostruisca varia notevolmente a seconda dell'ambiente di utilizzo.
- Quando il proiettore è utilizzato senza azzerare il timer del filtro, il tempo di utilizzo reale del filtro (valore numerico contatore) non può essere confermato.

Unità lampada

L'unità lampada è un prodotto di consumo. Consultare "Quando sostituire l'unità lampada" (➔ pagina 116) per dettagli sul ciclo di sostituzione.

Si raccomanda di richiedere la sostituzione dell'unità lampada a un tecnico qualificato. Contattare il rivenditore. Per l'acquisto della lampada di ricambio opzionale (Modello n.: ET-LAV300), rivolgersi al rivenditore.

Avvertenza

Non sostituire l'unità lampada quando è calda. (Attendere almeno 1 ora dopo l'uso.)

Le superfici interne possono presentare temperature molto elevate. Prestare la massima attenzione per evitare lesioni personali.

Note sulla sostituzione dell'unità lampada

- La sorgente luminosa dell'unità lampada è di vetro e può infrangersi in caso di colpi con una superficie dura o se viene lasciata cadere.
Maneggiare con cura.
- La sostituzione dell'unità lampada richiede l'utilizzo di un cacciavite tipo Phillips.
- Quando si sostituisce l'unità lampada, accertarsi di tenerlo dalla maniglia.
- Quando si sostituisce la lampada perché non illumina più, esiste una possibilità che sia rotta. Se si sostituisce la lampada di un proiettore installato al soffitto, occorre sempre dare per scontato che sia rotta e occorre posizionarsi in piedi a lato del coperchio della lampada, non al di sotto di essa. Togliere delicatamente il coperchio della lampada. Quando si apre il coperchio della lampada, potrebbero cadere dei pezzetti di vetro. Se dovessero penetrare negli occhi o nella bocca, ricorrere immediatamente alle cure mediche.
- La lampada luminosa potrebbe essere rotta. Fare attenzione a non spargere i pezzi di vetro della lampada luminosa rotta quando si sostituisce l'unità lampada. I pezzi di lampada luminosa rotta possono cadere dall'unità in particolare quando il proiettore è montato sul soffitto, pertanto durante la sostituzione dell'unità lampada è buona norma non posizionarsi sotto di essa o mettere il volto nelle sue vicinanze.
- La lampada luminosa contiene mercurio. Per lo smaltimento dei gruppi lampada usati, chiedere informazioni alle autorità locali o al proprio rivenditore.

Attenzione



- Panasonic Connect Co., Ltd. non è responsabile di alcun danno o disfunzione del prodotto che derivi dall'uso di gruppi lampada non prodotti da Panasonic Connect Co., Ltd. Usare solo i gruppo lampada specificati.

Nota

- I numeri di modello degli accessori ordinari e opzionali sono soggetti a modifiche senza preavviso.

Quando sostituire l'unità lampada

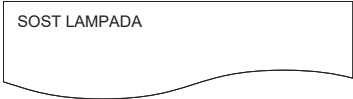
L'unità lampada è un prodotto di consumo. Poiché la sua luminosità diminuisce gradualmente col tempo, è necessario sostituirla regolarmente. La durata prevista prima della sostituzione è 5 000 ore, ma la lampada può esaurirsi prima che siano trascorse tali ore a seconda delle singole caratteristiche della lampada, delle condizioni di utilizzo e dell'ambiente di installazione. Si consiglia di preparare anticipatamente l'unità lampada sostitutiva. Se si continua a utilizzare l'unità lampada dopo che sono trascorse 5 000 ore, la lampada si spegne automaticamente dopo circa 10 minuti e causerà malfunzionamenti del proiettore.

Tempo funzionamento lampada	Display su schermo	Spia <LAMP>
		
Oltre 4 800 ore	Il messaggio viene visualizzato per 30 secondi. Se si preme un tasto qualsiasi durante questi 30 secondi, il messaggio scompare.	Acceso con luce rossa (anche in modalità standby).
Oltre 5 000 ore	Se si accende l'alimentazione senza sostituire la lampada, l'alimentazione si spegne automaticamente dopo circa dieci minuti per impedire il funzionamento anomalo del proiettore.	

Nota

- Per prevedere quando sostituire la lampada, controllare il tempo di utilizzo della lampada visualizzato in [TOTALE] in [STATO] (➔ pagina 72).
- Il periodo di utilizzo di 5.000 è una stima approssimativa e non è garantita. Il tempo di funzionamento della lampada varia a seconda dell'impostazione del menu "ALIMENTAZIONE LAMPADA".

Sostituzione dell'unità lampada

Attenzione

- Quando il proiettore è montato a soffitto, non lavorare con il viso in prossimità del proiettore.
- Non allentare altre viti se non quelle designate.
- Montare saldamente il gruppo lampada e il coperchio.

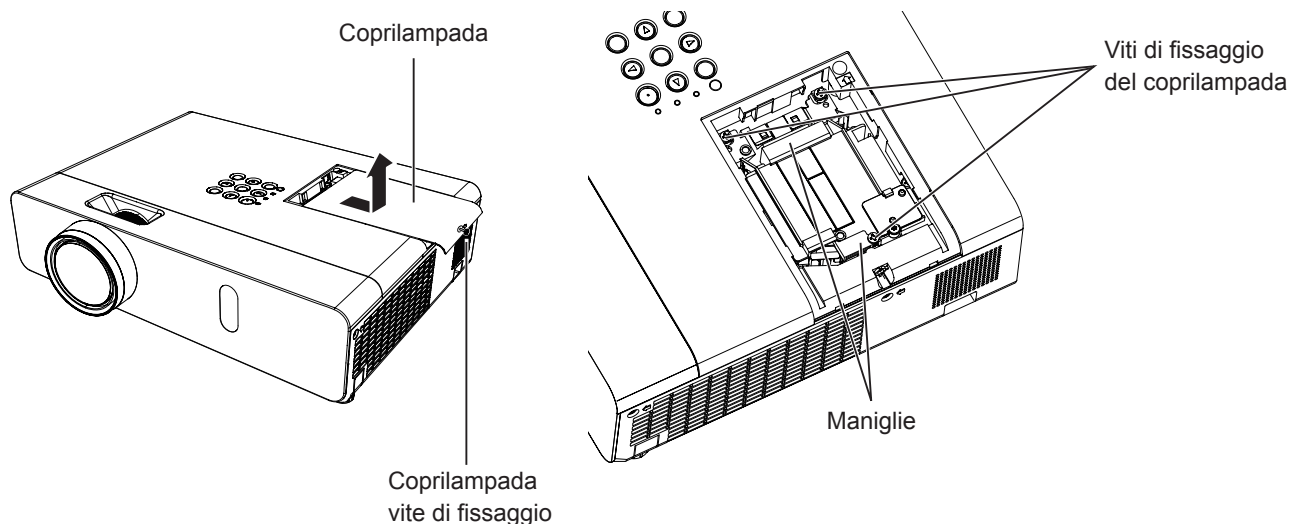

- 1) **Spegnere il proiettore osservando la procedura di “Spegnimento del proiettore”. (➔ pagina 39) Estrarre la spina di alimentazione CA dalla presa a muro.**
 - Attendere almeno 1 ora e assicurarsi che l'unità lampada e le zone circostanti si siano raffreddati.
- 2) **Usare un cacciavite a croce per allentare la vite di fissaggio del coperchio della lampada (×1) finché non girano liberamente e rimuovere il coperchio.**
 - Rimuovere il coperchio della lampada estraendolo lentamente nella direzione indicata dalla freccia.
- 3) **Usare un cacciavite a croce per allentare le tre viti di fissaggio della lampada (×3) finché non girano liberamente.**
- 4) **Afferrando l'unità lampada usata per l'apposito manico, estrarla con cautela dal proiettore.**
- 5) **Inserire la nuova lampada dell'unità nella direzione corretta. Stringere le tre viti di fissaggio della lampada (×3) con un cacciavite a croce.**
 - Qualora si riscontrino difficoltà nell'inserimento dell'unità lampada, estrarla completamente e provare di nuovo. Se si usa forza eccessiva per installare l'unità lampada, è possibile danneggiare il connettore di contatto.
- 6) **Collegare il coprilampada. Stringere la vite di fissaggio del coperchio della lampada (×1) con un cacciavite a croce**
 - Eseguire il Punto 2) nell'ordine inverso per collegare il coprilampada.

Nota

- Quando si sostituisce l'unità lampada con una nuova, il proiettore azzererà automaticamente il tempo di funzionamento.

Risoluzione dei problemi

Controllare i punti descritti di seguito. Per dettagli, vedere le pagine corrispondenti.

Problema	Causa	Pagina di riferimento
L'unità non si accende.	<ul style="list-style-type: none"> • Il cavo di alimentazione potrebbe essere scollegato. • Nessuna alimentazione alla presa elettrica. • Sono scattati gli interruttori di protezione. • L'indicatore lampada <LAMP> o l'indicatore di avviso <WARNING> sono accesi o lampeggianti? • Il coperchio della lampada non è stato installato correttamente. 	— — — 113 116
	<ul style="list-style-type: none"> • La sorgente di ingresso del segnale video potrebbe non essere collegata correttamente a un terminale. • L'impostazione della selezione ingresso video potrebbe non essere corretta. • L'impostazione di regolazione [LUMINOSITÀ] potrebbe essere all'impostazione minima. • La sorgente di ingresso che è collegata al proiettore potrebbe causare un malfunzionamento. • La funzione AV MUTE potrebbe essere in uso. 	32 40 53 — 43, 70
L'immagine è sfocata.	<ul style="list-style-type: none"> • Il copriobiettivo è ancora fissato all'obiettivo. • La messa a fuoco dell'obiettivo potrebbe non essere stata impostata correttamente. • Il proiettore potrebbe non essere alla distanza corretta dallo schermo. • L'obiettivo potrebbe essere sporco. • Il proiettore potrebbe essere troppo inclinato. 	18 41 29 17 —
	<ul style="list-style-type: none"> • La regolazione [COLORE] o [TINTA] potrebbe essere errata. • La sorgente di ingresso che è collegata al proiettore potrebbe non essere regolata correttamente. • Il cavo del computer è danneggiato. 	53, 54 — —
Il colore è pallido o grigiastro.	<ul style="list-style-type: none"> • I terminali di ingresso potrebbero non essere stati collegati correttamente. • Il volume potrebbe essere impostato al livello minimo. • Potrebbe essere attiva la funzione di AV MUTE. • Quando il terminale <VARIABLE AUDIO OUT> è inserito, l'altoparlante integrato del proiettore non è disponibile. • Potrebbe essere attiva la funzione MUTE. • La selezione dell'ingresso audio in [SETTAGGIO AUDIO] è impostata correttamente? 	32 43, 77 43, 70 32 43, 77 77
	<ul style="list-style-type: none"> • Le batterie potrebbero essere scariche. • Le batterie potrebbero non essere state inserite correttamente. • Il ricevitore del segnale del ricevitore sul proiettore potrebbe essere ostruito. • Il telecomando potrebbe trovarsi fuori dal raggio operativo. • Una forte sorgente di luce, ad esempio una lampada a fluorescenza, colpisce il ricevitore del segnale. • L'impostazione [TELECOMANDO] è su [DISABILITA] in [IMPOSTAZIONE CONTROLLO]. • L'operazione di impostazione del numero ID è corretta? 	— 24 21 21 21 81 46
I tasti di controllo del proiettore non funzionano.	<ul style="list-style-type: none"> • L'impostazione [PANNELLO DI CONTROLLO] è su [DISABILITA] in [IMPOSTAZIONE CONTROLLO]. 	81
L'immagine non viene visualizzata correttamente.	<ul style="list-style-type: none"> • La selezione [SISTEMA TV], [RGB/YC_BC_R]/[RGB/Y_BP_R] è impostata correttamente? • Potrebbe esserci un problema con il VCR oppure con un'altra sorgente di segnali. • Si sta ricevendo un segnale non compatibile con il proiettore. 	56 — 126
	<ul style="list-style-type: none"> • Il cavo è troppo lungo? (Per i cavi D-Sub, la lunghezza del cavo non deve essere superiore a 10 m (32'10")). • L'uscita video esterna del computer portatile è impostata correttamente? (Es.: Le impostazioni di uscita esterne possono essere attivate premendo simultaneamente "Fn" + "F3" o "Fn" + "F10". Poiché il metodo varia in base al tipo di computer, fare riferimento al manuale dell'utente in dotazione con il computer.) 	— —
L'immagine da un dispositivo HDMI non viene visualizzata o l'immagine non è stabile.	<ul style="list-style-type: none"> • Il cavo HDMI è collegato saldamente? • Disinserire l'alimentazione del proiettore e dei dispositivi collegati. Inserire nuovamente l'alimentazione del proiettore e dei dispositivi collegati. • È stato collegato un cavo di segnale non supportato? 	32, 33 — 126
	<ul style="list-style-type: none"> • Impostare il canale del suono del dispositivo collegato su PCM lineare. 	—

Attenzione

- Qualora il problema persista anche dopo aver eseguito le operazioni descritte in questa tabella, rivolgersi al proprio rivenditore.

Capitolo 7 **Appendice**

Questo capitolo descrive le specifiche e l'assistenza postvendita del proiettore.

Informazioni tecniche

Protocollo PJLink

La funzione di rete del proiettore supporta PJLink classe 1 e il protocollo PJLink può essere usato per eseguire l'impostazione del proiettore e le operazioni di query sullo stato del proiettore da un computer.

Comandi di controllo

La tabella che segue presenta i comandi del protocollo PJLink che possono essere usati per controllare il proiettore.

• I caratteri x nelle tabelle sono caratteri non specifici.

Comando	Dettagli del comando	Parametro/stringa ritorno	Osservazione	
POWR	Comando di alimentazione	0 1	Standby Accensione	
POWR?	Interrogazione sullo stato di alimentazione	0 1 2 3	Standby Accensione Raffreddamento in corso Riscaldamento in corso	
INPT	Selezione ingresso	11 12 21 31	COMPUTER1 COMPUTER2 VIDEO HDMI1	
INPT?	Query su selezione ingresso	32 41 51 52	HDMI2 MEMORY VIEWER NETWORK USB DISPLAY	
AVMT	Controllo AV MUTE ^{*1}	30	Funzione AV mute disattivata (spenta)	
AVMT?	Query stato AV MUTE	31	Funzione AV mute attivata (accesa)	
ERST?	Query su stato di errore	xxxxxx	1° byte	Indica errori della ventola e restituisce i valori 0 o 2
			2° byte	Indica errore lampada luminosa e restituisce valori compresi tra 0 e 2
			3° byte	Indica errori di temperatura e restituisce valori compresi tra 0 e 2
			4° byte	Indica errori di apertura del coperchio e restituisce i valori 0 o 2
			5° byte	Indica errori del filtro e restituisce valori compresi tra 0 e 2
			6° byte	Indica errori altri errori e restituisce i valori 0 o 2
			<ul style="list-style-type: none"> • 0 = nessun errore rilevato • 1 = avvertenza • 2 = errore 	
LAMP?	Query su stato lampada luminosa	xxxxxx	1° numero (cifre 1 – 5): Tempo totale di utilizzo della lampada luminosa 2° numero: 0 = Lampada spenta, 1 = Lampada accesa	
INST?	Query su elenco di selezione ingresso	11 12 21 31 32 41 51 52		
NAME?	Query su nome proiettore	xxxxxx	Fornisce il nome del proiettore impostato in [CAMBIA UTENTE] di [RETE/USB].	
INF1?	Query su nome fabbricante	Panasonic	Restituisce il nome fabbricante.	
INF2?	Query su nome modello	VW360 VX430	Restituisce il nome modello.	
INF0?	Altra query per informazioni	xxxxxx	Restituisce informazioni come il numero di versione.	
CLSS?	Query per informazione classe	1	Restituisce la classe per PJLink.	

*1 Quando il menu [IMPOSTA PROIETTORE] → [GESTIONE ECO] → [RILEVAZIONE AV MUTE] è impostato su [ON], non accendere/spengere in breve tempo.

Autenticazione di sicurezza PJLink

La password usata per PJLink è la stessa password impostata per il controllo del controllo web.

Quando si utilizza il proiettore senza l'autenticazione di sicurezza, non impostare una password per il controllo web.

- Per le specifiche relative a PJLink, consultare il sito Web della Japan Business Machine and Information System Industries Association.

URL <http://pjlink.jbmia.or.jp/english/>

Comandi di controllo attraverso LAN

È inoltre possibile controllare tramite il terminale <LAN> utilizzando il formato comando di controllo tramite il terminale <SERIAL IN>.

Per esempi dei comandi disponibili, fare riferimento a “Comando di controllo” (➔ pagina 125).

Quando è impostata la password dei diritti amministratore di controllo web (modalità protezione)

Metodi di connessione

- 1) Procurarsi l'indirizzo IP e il numero di porta (valore impostato iniziale = 1 024) del proiettore e inviare una richiesta di connessione al proiettore.

- Acquisire l'indirizzo IP dalla schermata menu del proiettore e il numero di porta dalla pagina di controllo web.

Indirizzo IP	Acquisirlo dal menu [RETE/USB] → [STATO]
N. porta	Acquisirlo dalla pagina [Detailed set up] → [Port set up] del controllo web

- 2) Controllare la risposta dal proiettore.

	Sezione dati	Vuoto	Modo	Vuoto	Sezione numero casuale	Simbolo di terminazione
Comando esempio	"NTCONTROL" (stringa ASCII)	' '	'1'	' '	"zzzzzzzz" (numero esadecimale codice ASCII)	(CR) 0x0d
Lunghezza dei dati	9 byte	1 byte	1 byte	1 byte	8 byte	1 byte

- Modo: 1 = Modo protetto

- 3) Generare un valore di hash a 32 byte dai seguenti dati usando l'algoritmo MD5.

- "xxxxxx:yyyyy:zzzzzzzz"

xxxxxx	Nome utente con diritti di amministratore per il controllo web (il nome utente predefinito è "dispadmin")
yyyyy	Password di utente con diritti superiori all'amministratore (la password predefinita è "@Panasonic")
zzzzzzzz	Numero casuale di 8 byte ottenuto al Punto 2)

Formato dati comando

È il formato di dati utilizzato per inviare e ricevere comandi.

■ Dati trasmessi

	Testata		Sezione dati	Simbolo di terminazione
Comando esempio	Valore hash (Consultare "Connection method" sopra)	'0' 0x30	'0' 0x30	Comando di controllo (stringa ASCII)
Lunghezza dei dati	32 byte	1 byte	1 byte	Lunghezza indefinita

■ Dati ricevuti

	Testata		Sezione dati	Simbolo di terminazione
Comando esempio	'0' 0x30	'0' 0x30	Comando di controllo (stringa ASCII)	(CR) 0x0d
Lunghezza dei dati	1 byte	1 byte	Lunghezza indefinita	1 byte

■ Risposta di errore

	Stringa	Dettagli	Simbolo di terminazione
Messaggio	"ERR1"	Comando di controllo indefinito	(CR) 0x0d
	"ERR2"	Fuori dall'intervallo dei parametri	
	"ERR3"	Stato occupato o periodo non accettabile	
	"ERR4"	Timeout o periodo non accettabile	
	"ERR5"	Lunghezza dei dati errata	
	"ERRA"	Password non corrispondente	
Lunghezza dei dati	4 byte	—	1 byte

Quando non è impostata la password dei diritti amministratore di controllo web (modalità non di protezione)

Metodi di connessione

1) Procurarsi l'indirizzo IP e il numero di porta (valore impostato iniziale = 1 024) del proiettore e inviare una richiesta di connessione al proiettore.

- Acquisire l'indirizzo IP dalla schermata menu del proiettore e il numero di porta dalla pagina di controllo web.

Indirizzo IP	Procurarlo dal menu principale → [RETE/USB] → [STATO]
N. porta	Acquisirlo dalla pagina di controllo web → [Detailed set up] → [Port set up]

2) Il proiettore invierà una risposta.

■ Dati di risposta

	Sezione dati	Vuoto	Modo	Simbolo di terminazione
Comando esempio	"NTCONTROL" (stringa ASCII)	' '	'0'	(CR) 0x0d
Lunghezza dei dati	9 byte	1 byte	1 byte	1 byte

- Modo: 0 = Modo non protetto

Formato dati comando

È il formato di dati utilizzato per inviare e ricevere comandi.

■ Dati trasmessi

	Testata		Sezione dati	Simbolo di terminazione
Comando esempio	'0'	'0'	Comando di controllo (stringa ASCII)	(CR) 0x0d
Lunghezza dei dati	1 byte	1 byte	Lunghezza indefinita	1 byte

■ Dati ricevuti

	Testata		Sezione dati	Simbolo di terminazione
Comando esempio	'0'	'0'	Comando di controllo (stringa ASCII)	(CR) 0x0d
Lunghezza dei dati	1 byte	1 byte	Lunghezza indefinita	1 byte

■ Dati di risposta

	Stringa	Dettagli	Simbolo di terminazione
Messaggio	"ERR1"	Comando di controllo indefinito	(CR) 0x0d
	"ERR2"	Fuori dall'intervallo dei parametri	
	"ERR3"	Stato occupato o periodo non accettabile	
	"ERR4"	Timeout o periodo non accettabile	
	"ERR5"	Lunghezza dei dati errata	
	"ERRA"	Password non corrispondente	
Lunghezza dei dati	4 byte	—	1 byte

Terminale <SERIAL IN>

Il terminale <SERIAL IN> del proiettore è conforme a RS-232C in modo da poter collegare il proiettore a un computer per il controllo.

Collegamento

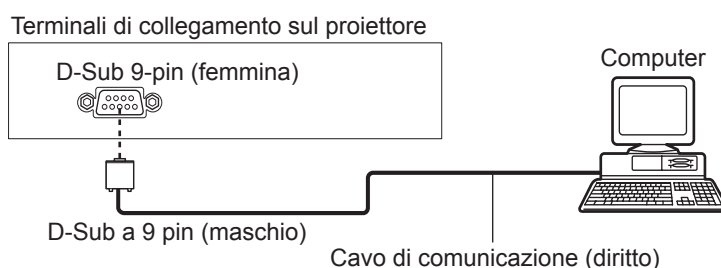

Assegnazione dei pin e nomi dei segnali

D-Sub 9-pin (femmina) Vista dall'esterno	N° pin	Nome segnale	Contenuti
	①	—	NC
	②	TXD	Dati trasmessi
	③	RXD	Dati ricevuti
	④	—	NC
	⑤	GND	Terra
	⑥	—	NC
	⑦	CTS	Connesso internamente
	⑧	RTS	
	⑨	—	NC

Condizioni di comunicazione

Le condizioni di comunicazione variano in base all'impostazione del menu [IMPOSTA PROIETTORE] → [EMULAZIONE SERIALE].

Quando [EMULAZIONE SERIALE] è impostato su [DEFAULT], le condizioni di comunicazione sono le seguenti.

Livello del segnale	Compatibilità con RS-232C
Metodo di sincronizzazione	Asincrono
Velocità di trasmissione dati	9 600 bps
Parità	Nessuno
Lunghezza caratteri	8 bits
Bit di stop	1 bit
Parametro X	Nessuno
Parametro S	Nessuno

Formato base

La trasmissione dal computer parte con STX, quindi ID, comando, parametro ed ETX vengono inviati in questo ordine. Aggiungere parametri in base ai dettagli del controllo.

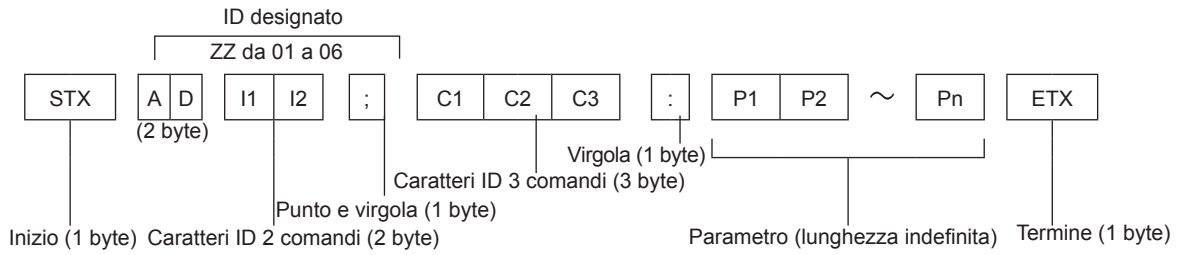

Formato base (con sotto-comando)

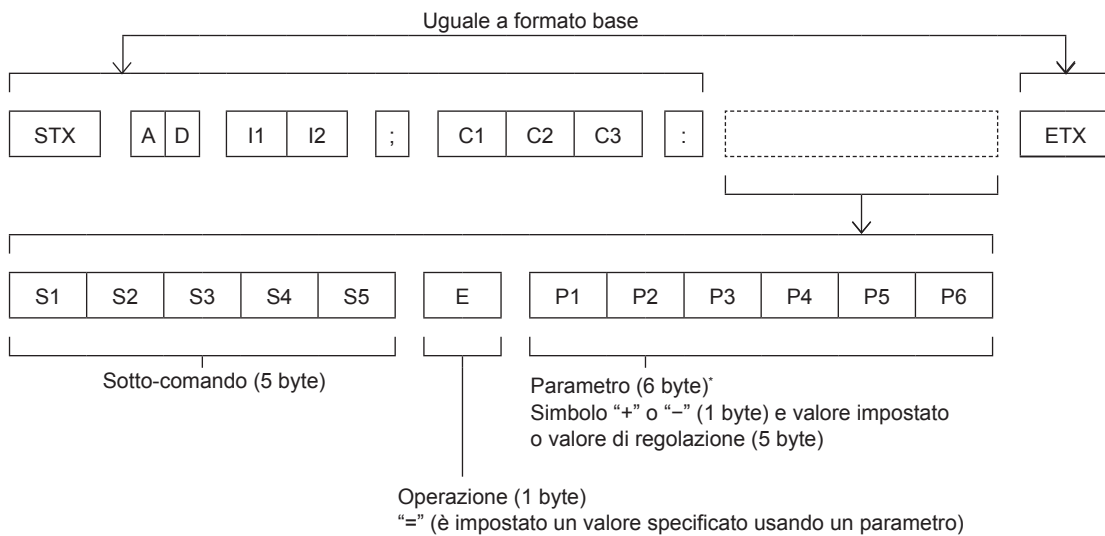

* Quando si trasmette un comando che non ha bisogno di un parametro, l'operazione (E) e il parametro non sono necessari.

Attenzione

- Se un comando viene trasmesso dopo l'accensione della lampada luminosa, ci potrebbe essere un ritardo nella risposta o il comando potrebbe non essere eseguito. Provare a inviare o a ricevere un comando dopo 60 secondi.
- Quando si trasmettono comandi multipli, assicurarsi di attendere almeno 0,5 secondi dalla ricezione della risposta dal proiettore prima di inviare il comando seguente. Quando si trasmette un comando che non ha bisogno di un parametro, i due punti (:) non sono necessari.

Nota

- Se non è possibile eseguire un comando, il proiettore invia la risposta "ER401" al computer.
- Se viene inviato un parametro non valido, il proiettore invia la risposta "ER402" al computer.
- La trasmissione dell'ID in RS-232C supporta ZZ (TUTTI) e da 01 a 06.
- Se viene inviato un comando con un ID specificato, verrà inviata una risposta al computer solo nei seguenti casi.
 - Corrisponde al proiettore ID.
 - [ID PROIETTORE] (➔ pagina 73) impostato su [TUTTI].
- STX e ETX sono i codici carattere. STX visualizzato in esadecimale è 02 e ETX visualizzato in esadecimale è 03.

Specifiche cavi

[Con collegamento a un computer]

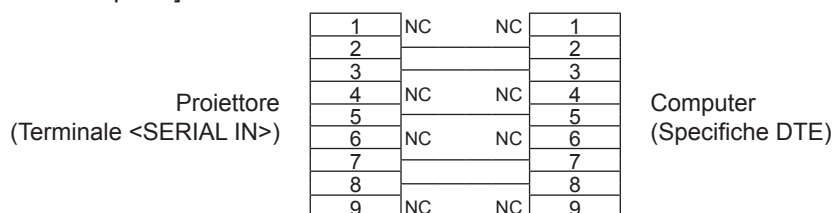

Comandi di controllo

Quando si comanda un proiettore dal computer, sono disponibili i seguenti comandi.

■ Comando di controllo proiettore

Comando	Dettagli del comando	Parametro/stringa risposta	Osservazioni (parametro)
PON	Accensione	—	Per controllare se l'alimentazione è attiva, usare il comando "Query alimentazione".
POF	Standby alimentazione		
QPW	Query alimentazione	000 001	STANDBY Accensione
IIS	Commutazione del segnale di ingresso	VID	VIDEO
		RG1	COMPUTER1
		RG2	COMPUTER2
		HD1	HDMI1
		HD2	HDMI2
		NWP	NETWORK
		UD1	USB DISPLAY
		MV1	MEMORY VIEWER
AUU	Volume su	—	—
AUD	Volume giù		
Q\$L	Query di tempo di funzionamento della lampada cumulativo	1	Riporta da 0 a 99999
OSH	Controllo AV mute	0	Funzione AV mute spenta
QSH	Query stato AV MUTE	1	Funzione AV mute accesa
Q\$\$	Query condizioni lampada luminosa	0	Stand-by
		1	Comando Lamp ON attivo
		2	Lampada ON
		3	Comando Lamp OFF attivo
VSE	Interruttore rapporto di aspetto	0	AUTO
		1	NORMALE
		2	ALLARGATO
		5	NATIVO
QS1	Query impostazioni rapporto di aspetto	6	SCHERMO PIENO
		9	RIEMP. ORIZZ.
		10	ADATTA VERT.

■ Comando di controllo proiettore (con comando secondario)

Comando	Comando secondario	Dettagli	Osservazione
VXX	RYC11	Impostazione ingresso COMPUTER1	+00000=RGB/YP _B P _R , +00001=Y/C

Operazioni di [MENU BLOCCO PASSWORD]

Per inizializzare la password, consultare il vostro distributore.

Elenco dei formati di segnale compatibili

La seguente tabella elenca il tipo di segnali compatibili con i proiettori.

• I simboli che indicano i formati sono i seguenti.

- V: VIDEO, Y/C
- R: RGB
- Y: YC_BC_R/YP_BP_R
- H: HDMI

Modo	Risoluzione di visualizzazione (punti)	Scansione frequenza		Frequenza di clock (MHz)	Formato	PnP ¹	
		Oriz. (kHz)	Vert. (Hz)			COMPUTER1/ COMPUTER2	HDMI 1/2
NTSC/NTSC4.43/ PAL-M/PAL60	720 x 480i	15,7	59,9	—	V	—	—
PAL/PAL-N/SECAM	720 x 576i	15,6	50,0	—	V	—	—
525i (480i)	720 x 480i	15,7	59,9	13,5	R/Y	—	—
625i (576i)	720 x 576i	15,6	50,0	13,5	R/Y	—	—
525i (480i)	720 (1 440) x 480i ²	15,7	59,9	27,0	H	—	—
625i (576i)	720 (1 440) x 576i ²	15,6	50,0	27,0	H	—	—
525p (480p)	720 x 483	31,5	59,9	27,0	R/Y/H	—	✓
625p (576p)	720 x 576	31,3	50,0	27,0	R/Y/H	—	✓
750 (720) /60p	1 280 x 720	45,0	60,0	74,3	R/Y/H	—	✓
750 (720) /50p	1 280 x 720	37,5	50,0	74,3	R/Y/H	—	✓
1125 (1080) /60i ³	1 920 x 1 080i	33,8	60,0	74,3	R/Y/H	—	✓
1125 (1080) /50i	1 920 x 1 080i	28,1	50,0	74,3	R/Y/H	—	✓
1125 (1080) /24p	1 920 x 1 080	27,0	24,0	74,3	R/Y/H	—	✓
1125 (1080) /24sF	1 920 x 1 080i	27,0	48,0	74,3	R/Y/H	—	—
1125 (1080) /25p	1 920 x 1 080	28,1	25,0	74,3	R/Y/H	—	—
1125 (1080) /30p	1 920 x 1 080	33,8	30,0	74,3	R/Y/H	—	—
1125 (1080) /60p	1 920 x 1 080	67,5	60,0	148,5	R/Y/H	—	✓
1125 (1080) /50p	1 920 x 1 080	56,3	50,0	148,5	R/Y/H	—	✓
VESA400	640 x 400	31,5	70,1	25,2	R/H	—	—
	640 x 400	37,9	85,1	31,5	R/H	—	—
VGA	640 x 480	31,5	59,9	25,2	R/H	✓	✓
	640 x 480	35,0	66,7	30,2	R/H	—	—
	640 x 480	37,9	72,8	31,5	R/H	✓	✓
	640 x 480	37,5	75,0	31,5	R/H	✓	✓
	640 x 480	43,3	85,0	36,0	R/H	—	—
SVGA	800 x 600	35,2	56,3	36,0	R/H	✓	✓
	800 x 600	37,9	60,3	40,0	R/H	✓	✓
	800 x 600	48,1	72,2	50,0	R/H	✓	✓
	800 x 600	46,9	75,0	49,5	R/H	✓	✓
	800 x 600	53,7	85,1	56,3	R/H	—	—
MAC16	832 x 624	49,7	74,6	57,3	R/H	✓	✓
XGA	1 024 x 768	39,6	50,0	51,9	R/H	—	—
	1 024 x 768	65,5	81,6	86,0	R/H	—	—
	1 024 x 768	48,4	60,0	65,0	R/H	—	—
	1 024 x 768	56,5	70,1	75,0	R/H	✓	✓
	1 024 x 768	60,0	75,0	78,8	R/H	✓	✓
	1 024 x 768	81,4	100,0	113,3	R/H	—	—
	1 024 x 768	68,7	85,0	94,5	R/H	—	—
MXGA	1 152 x 864	53,7	60,0	81,6	R/H	—	—
	1 152 x 864	67,5	75,0	108,0	R/H	—	—
	1 152 x 864	77,1	85,0	119,7	R/H	—	—
MAC21	1 152 x 870	68,7	75,1	100,0	R/H	✓	✓
1280 x 720	1 280 x 720	37,1	50,0	60,5	R/H	—	—
	1 280 x 720	44,8	60,0	74,5	R/H	—	—

Capitolo 7 Appendice - Informazioni tecniche

Modo	Risoluzione di visualizzazione (punti)	Scansione frequenza		Frequenza di clock (MHz)	Formato	PnP ¹	
		Oriz. (kHz)	Vert. (Hz)			COMPUTER1/ COMPUTER2	HDMI 1/2
1280 x 768	1 280 x 768	60,3	74,9	102,3	R/H	—	—
	1 280 x 768	68,6	84,8	117,5	R/H	—	—
1280 x 800	1 280 x 800	62,8	74,9	106,5	R/H	—	—
	1 280 x 800	71,6	84,9	122,5	R/H	—	—
	1 280 x 800	41,3	50,0	68,0	R/H	—	—
	1 280 x 800	49,7	59,8	83,5	R/H	✓ ⁵	✓ ⁵
1280 x 960	1 280 x 960	60,0	60,0	108,0	R/H	—	—
SXGA	1 280 x 1 024	64,0	60,0	108,0	R/H	—	—
	1 280 x 1 024	80,0	75,0	135,0	R/H	—	—
	1 280 x 1 024	91,1	85,0	157,5	R/H	—	—
1366 x 768	1 366 x 768	39,6	49,9	69,0	R/H	—	—
	1 366 x 768	47,7	59,8	85,5	R/H	—	—
SXGA+	1 400 x 1 050	65,3	60,0	121,8	R/H	—	—
	1 400 x 1 050	65,2	60,0	122,6	R/H	—	—
	1 400 x 1 050	82,3	74,9	156,0	R/H	—	—
1440 x 900	1 440 x 900	55,9	59,9	106,5	R/H	—	—
1600 x 900	1 600 x 900	46,3	50,0	97,0	R/H	—	—
	1 600 x 900	55,9	60,0	119,0	R/H	—	—
UXGA	1 600 x 1 200	75,0	60,0	162,0	R/H	✓	✓
1680 x 1050	1 680 x 1 050	54,1	50,0	119,5	R/H	—	—
	1 680 x 1 050	65,3	60,0	146,3	R/H	—	—
1920 x 1080	1 920 x 1 080	55,6	49,9	141,5	R/H	—	—
	1 920 x 1 080 ⁴	66,6	59,9	138,5	R/H	—	—
WUXGA	1 920 x 1 200	61,8	49,9	158,3	R/H	—	—
	1 920 x 1 200 ⁴	74,0	60,0	154,0	R/H	—	—

*1 Laddove i segnali siano contrassegnati da "✓" significa che Plug and Play è compatibile con EDID del proiettore. I segnali non contrassegnati in Plug and Play potrebbero anche essere conformi se i terminali di ingresso sono scritti nell'elenco del formato. Laddove Plug and Play non sia contrassegnato e nulla sia scritto nell'elenco del formato, potrebbero verificarsi delle difficoltà nella proiezione dell'immagine anche quando il computer e il proiettore sembrano avere la stessa risoluzione.

*2 Solo segnale Pixel-Repetition (frequenza dot clock 27,0 MHz)

*3 Quando viene immesso un segnale 1125 (1035)/60i, esso viene visualizzato come un segnale 1125 (1080)/60i.

*4 Conforme con VESA CVT-RB (cancellazione ridotta)

*5 Solo per PT-VW360

Nota

- Il numero di punti di visualizzazione è 1 280 x 800 per il PT-VW360 e 1 024 x 768 per il PT-VX430.
Un segnale con risoluzione diversa sarà proiettato dopo la conversione della risoluzione perché coincida con il display del proiettore.
- La lettera "i" aggiunta al valore di risoluzione indica che il segnale è interlacciato.
- Se vengono connessi segnali interlacciati, l'immagine proiettata potrebbe presentare fenomeni di sfarfallio.

Specifiche

Le specifiche del proiettore sono le seguenti.

Alimentazione		Per il Nord America: 120 V ~ (120 V corrente alternata), 50 Hz/60 Hz Per altri Paesi: 100 V - 240 V ~ (100 V - 240 V corrente alternata), 50 Hz/60 Hz	
Consumo corrente	Proiezione	Per il Nord America: 3,2 A, 320 W Per altri Paesi: 3,7 A-1,5 A, 320 W	
	In modalità standby	Con [MODALITA' STANDBY] di [GESTIONE ECO] impostato su [ECO]: 0,5 W Con [MODALITA' STANDBY] di [GESTIONE ECO] impostato su [RETE]: 1 W Con [MODALITA' STANDBY] di [GESTIONE ECO] impostato su [NORMALE]: 8 W Con [MODALITA' STANDBY] di [GESTIONE ECO] impostato su [NORMALE] e [REGOLAZIONE IN STANDBY] di [SETTAGGIO AUDIO] impostato su [ON]: 24 W	
Pannello LCD	Dimensioni pannello	PT-VW360	1,5 cm (0,59") (rapporto di aspetto 16:10)
		PT-VX430	1,6 cm (0,63") (rapporto di aspetto 4:3)
	Metodo di visualizzazione	Pannello LCD a schermo traslucido a 3 pannelli, sistema a 3 colori primari	
	Metodo di guida	Matrice attiva	
	Pixel	PT-VW360	1 024 000 (1 280 x 800) x 3 pannelli
PT-VX430		786 432 (1 024 x 768) x 3 pannelli	
Obiettivo		Zoom manuale: 1.6x Messa a fuoco manuale: F da 1,6 a 1,9, f da 15,31 mm a 24,64 mm	
Lampada luminosa		Lampada UHM 240 W	
Luminosità¹	PT-VW360	4 000 lm	
	PT-VX430	4 500 lm	
	(Quando [MODO IMMAGINE] è impostato su [DINAMICO], [ALIMENTAZIONE LAMPADA] è impostato su [NORMALE], [DAYLIGHT VIEW] è impostato su [OFF], [DIAFRAMMA] è impostato su [OFF] e [RISPARMIO ENERGIA AUTO] è impostato su [OFF])		
Rapporto area dal centro all'angolo¹		85%	
Rapporto contrasto¹		20 000:1 (Quando [MODO IMMAGINE] è impostato su [DINAMICO], [ALIMENTAZIONE LAMPADA] è impostato su [NORMALE], [DAYLIGHT VIEW] è impostato su [OFF], [DIAFRAMMA] è impostato su [ON] e [RISPARMIO ENERGIA AUTO] è impostato su [OFF])	
Sistema colore		7 (NTSC, NTSC4,43, PAL, PAL-N, PAL-M, SECAM, PAL60)	
Dimensioni di proiezione		0,76 m - 7,62 m (30"-300")	
Rapporto d'aspetto schermo	PT-VW360	16:10	
	PT-VX430	4:3	
Schema di proiezione		[FRONTE/BANCO], [FRONTE/SOFFITT], [RETRO/BANCO], [RETRO/SOFFITTI]	
Diffusore		1 (circolare, 4,0 cm)	
Massimo volume d'uscita utilizzabile		10 W	
Lunghezza cavo di alimentazione		2,0 m (78-3/4")	
Involucro esterno		Plastica termoformata	
Colore esterno		Bianco	
Dimensioni		Larghezza: 352 mm (13-27/32") Altezza: 98 mm (3-27/32") (con piedini regolabili retratti) Profondità: 279 mm (10-31/32")	
Peso		Circa 3,3 kg (7,28 libbre) ²	
Livello rumorosità¹		Se impostato su [NORMALE] in [ALIMENTAZIONE LAMPADA]: 37 dB Se impostato su [ECO] in [ALIMENTAZIONE LAMPADA]: 29 dB	

Ambiente operativo		Temperatura ambiente operativo*3: 0 °C (32 °F) to 40 °C (104 °F) (Elevazione: sotto 1 400 m (4 593'); [MODALITA' ALTA QUOTA]: [OFF]) 0 °C (32 °F) to 30 °C (86 °F) (Elevazione: 1 400 m (4 593') ~ 2 000 m (6 562'); [MODALITA' ALTA QUOTA]: [HIGH1]) 0 °C (32 °F) to 30 °C (86 °F) (Elevazione: 2 000 m (6 562') ~ 2 700 m (8 858'); [MODALITA' ALTA QUOTA]: [HIGH2]) Umidità ambiente operativo: 20% - 80% (senza condensa)
Telecomando	Alimentazione	CC 3 V (batteria (tipo AAA/R03 o AAA/LR03) x 2)
	Campo d'azione	Circa 7 m (22'11-5/8") (se azionato direttamente di fronte al ricevitore)
	Peso	63 g (2,22 on.) (batterie incluse)
	Dimensioni	Larghezza: 44 mm (1-23/32"), Profondità: 105 mm (4-1/8"), Altezza: 20,5 mm (13/16")

*1 Le condizioni di misurazione e il metodo di annotazione soddisfano gli standard internazionali ISO/IEC 21118:2012.

*2 Valore medio. Può variare da un esemplare all'altro.

*3 Se il menu [IMPOSTA PROIETTORE] → [ALIMENTAZIONE LAMPADA] è impostato su [NORMALE], [ALIMENTAZIONE LAMPADA] verrà commutato su [ECO] per proteggere il proiettore quando la temperatura dell'ambiente operativo diventa 35 °C (95 °F) o superiore.

Nota

- I numeri di parte degli accessori e dei componenti venduti separatamente sono soggetti a modifiche senza preavviso.

■ Terminale

Terminale <COMPUTER 1 IN>	1 set, alta-densità D-Sub 15 p (femmina) Segnale RGB 0,7 V [p-p] 75 Ω (con G-SYNC: 1.0 V [p-p] 75 Ω) SYNC/HD TTL ad alta impedenza, compatibile con polarità positiva/negativa automatica VD TTL ad alta impedenza, compatibile con polarità positiva/negativa automatica I terminali HD/SYNC e VD non supportano SYNC a 3 valori. Segnale YP_BP_R Y: 1,0 V [p-p] compreso segnale di sincronizzazione, P _B P _R : 0,7 V [p-p] 75 Ω Segnale Y/C Y: 1,0 V [p-p], C: 0,286 V [p-p] 75 Ω
Terminale <COMPUTER 2 IN/ 1 OUT>	1 set, alta-densità D-Sub 15 p (femmina) Segnale RGB 0,7 V [p-p] 75 Ω (con G-SYNC: 1.0 V [p-p] 75 Ω) SYNC/HD TTL ad alta impedenza, compatibile con polarità positiva/negativa automatica VD TTL ad alta impedenza, compatibile con polarità positiva/negativa automatica (I terminali HD/SYNC e VD non supportano SYNC a 3 valori.) Segnale YP_BP_R Y: 1,0 V [p-p] compreso segnale di sincronizzazione, P _B P _R : 0,7 V [p-p] 75 Ω
Terminale <VIDEO IN>	1 set, jack pin, 1,0 V [p-p] 75 Ω
Terminale <HDMI 1 IN>/ <HDMI 2 IN>	2 set, HDMI 19 pin, compatibile con HDCP, compatibile con Deep Color Segnale audio PCM lineare (frequenza di campionamento: 48 kHz/44,1 kHz/32 kHz)
Terminale <AUDIO IN 1>/ <AUDIO IN 2>	2 set, mini jack M3 stereo, 0,5 V [rms], impedenza d'ingresso 22 kΩ o superiore
Terminale <AUDIO IN 3>	1 set, jack pin x 2 (S-D), 0,5 V [rms], impedenza di ingresso non inferiore a 22 kΩ
Terminale <VARIABLE AUDIO OUT>	1 set, mini jack stereo M3 (uscita monitor, compatibile con stereo) da 0 V [rms] a 2,0 V [rms] (variabile), impedenza uscita 2,2 kΩ o inferiore
Terminale <USB A (VIEWER/ WIRELESS)>	1 set, connettore USB (tipo A) Compatibile con Memory Viewer/Modulo wireless (Model n.: ET-WML100)
Terminale <USB B (DISPLAY)>	1 set, connettore USB (tipo B), solo per funzione USB DISPLAY
Terminale <SERIAL IN>	1 set, D-sub a 9 pin, RS-232C compatibile, per l'uso del controllo del computer
Terminale <LAN>	1 set, per connessione di rete RJ-45, compatibile con PLink (Classe 1), 10Base-T/100Base-TX

■ LAN wireless

Per utilizzare la funzione LAN wireless con il proiettore, è necessario collegare il modulo wireless opzionale (Modello n.: ET-WML100).

Standard di conformità	IEEE802.11b/g/n	
Metodo di trasmissione	DSSS, OFDM	
Intervallo di frequenze (Canale)	Da 2 412 MHz a 2 462 MHz (da 1 a 11 canali)	
Velocità di trasmissione (Valore standard)	IEEE802.11b	massimo 11 Mbps
	IEEE802.11g	massimo 54 Mbps
	IEEE802.11n	massimo 150 Mbps
Metodo di crittografia	WPA2-PSK(AES)	

■ Segnali compatibili

Fare riferimento a “Elenco dei formati di segnale compatibili” (➔ pagina 126) per i tipi di segnali video che possono essere usati con il proiettore.

Per ingresso del segnale video	Orizzontale: 15,73 kHz Verticale: 59,94 Hz Orizzontale: 15,63 kHz Verticale: 50 Hz
Per ingresso del segnale Y/C	Orizzontale: 15,73 kHz Verticale: 59,94 Hz Orizzontale: 15,63 kHz Verticale: 50 Hz
Per ingresso del segnale RGB	<ul style="list-style-type: none"> • Risoluzione visualizzabile: da 640 x 400 a 1 920 x 1 200 • Frequenza di clock: 162 MHz o inferiore
Per il segnale di ingresso YC_BC_R/YP_BP_R	<ul style="list-style-type: none"> • Risoluzione visualizzabile: da 480i/576i a 1 920 x 1 080 • Frequenza di clock: 148,5 MHz o inferiore
Per ingresso segnale HDMI	<ul style="list-style-type: none"> • Risoluzione visualizzabile per segnali basati su filmati: Da 480i/576i¹ a 1 920 x 1 080 • Risoluzione visualizzabile per i segnali di immagini statiche: da 640 x 400 a 1 920 x 1 200 (non interlacciato) • Frequenza di clock: 25 MHz - 162 MHz

*1 Solo segnale Pixel-Repetition (frequenza dot clock 27,0 MHz)

Dimensioni

<Unità: mm (pollici)>

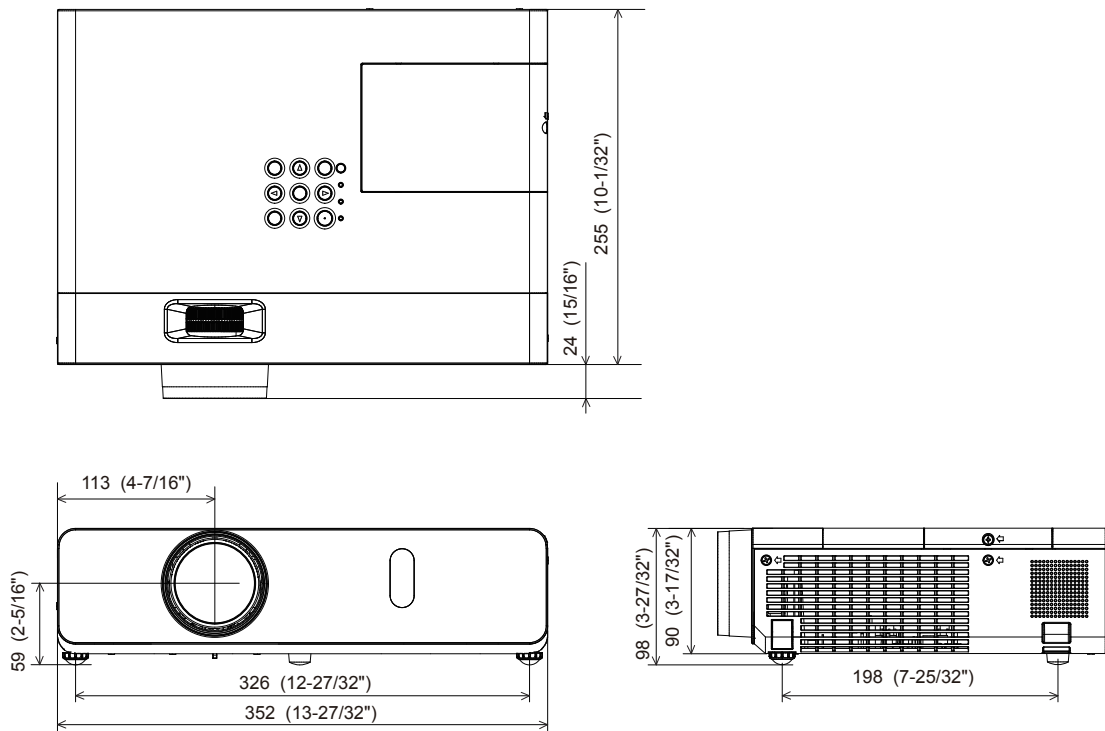

* Le dimensioni effettive possono variare a seconda del prodotto.

Precauzioni per l'utilizzo del supporto da soffitto

- Quando si installa il proiettore a soffitto, accertarsi di utilizzare l'apposito Supporto di montaggio a soffitto per proiettori opzionale

Modello n. della staffa di montaggio a soffitto:

- ① ET-PKL100H (per soffitti alti), ET-PKV400B (staffa di montaggio del proiettore)
 - ② ET-PKL100S (per soffitti bassi), ET-PKV400B (staffa di montaggio del proiettore)
- Quando si installa il proiettore, collegare il kit di prevenzione della caduta fornito con il Supporto di montaggio a soffitto per proiettori.
 - Chiedere a un tecnico qualificato di eseguire il lavoro di installazione, tipo nei casi di montaggio del proiettore a soffitto.
 - Panasonic Connect Co., Ltd. non si assume alcuna responsabilità per eventuali danni al proiettore derivanti dall'uso di un supporto di montaggio a soffitto non fabbricato da Panasonic Connect Co., Ltd. o dalla scelta di un luogo di installazione non adatto, anche nel caso in cui il proiettore sia ancora coperto da garanzia.
 - I prodotti non utilizzati devono essere prontamente rimossi da un tecnico qualificato.
 - Usare un cacciavite torsiometrico o una chiave torsiometrica Allen per serrare i bulloni alle coppie di serraggio specificate. Non utilizzare cacciaviti elettrici o avvitatrici a impulso.
 - Fare riferimento a Istruzioni per l'installazione per dettagli sul Supporto di montaggio a soffitto per proiettori.
 - I numeri di modello degli accessori ordinari e opzionali sono soggetti a modifiche senza preavviso.

■ Specifiche dei fori delle viti per fissare il proiettore (vista dal basso del proiettore)

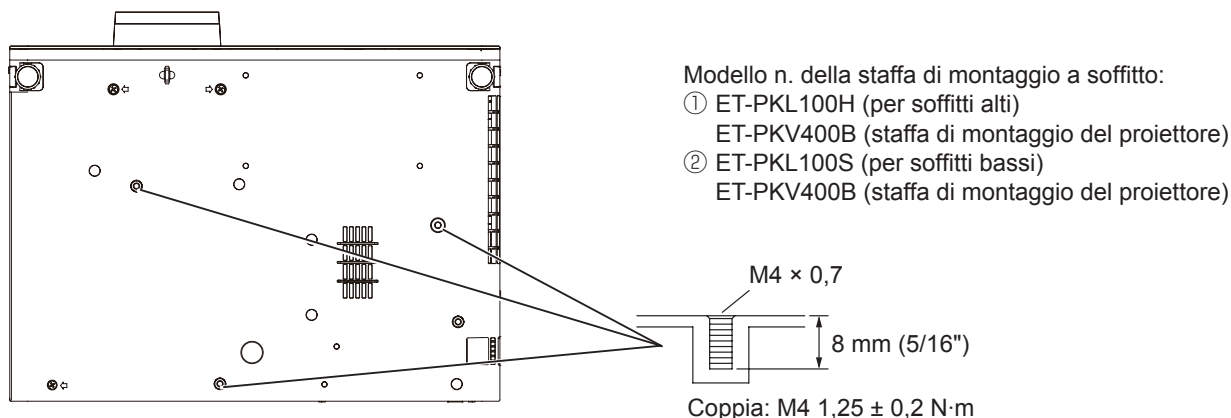

■ Dimensioni dei fori delle viti per fissare il proiettore (vista dal basso del proiettore)

Unità: mm (pollici)

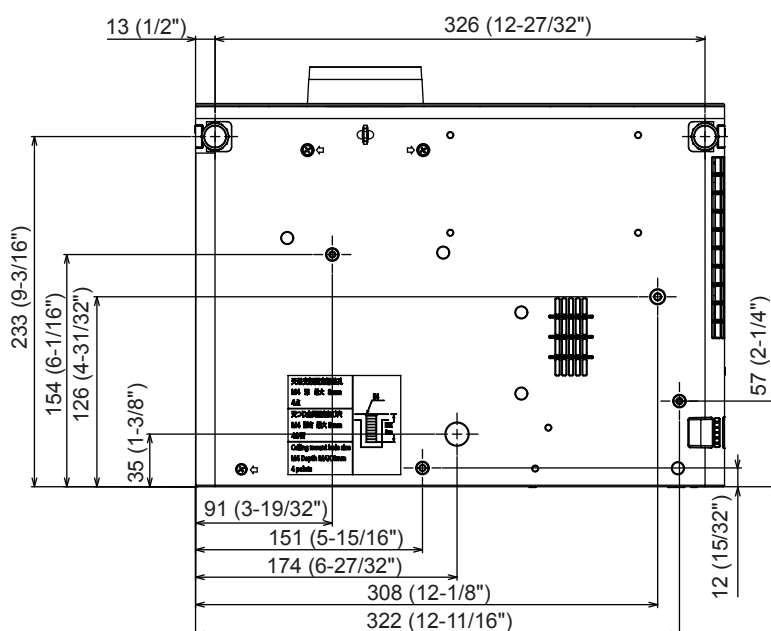

Indice

A			
Accensione del proiettore	36	[LUMINOSITÀ].....	53
Accessori	18	M	
Accessori opzionali.....	19	Manutenzione/sostituzione	114
[ALIMENTAZIONE LAMPADA].....	74	[MEMORY VIEWER LIGHT].....	84
[ALLARGATO]	68	[MENU AVANZATO].....	55
[ALTRE FUNZIONI]	70	[MENU BLOCCO PASSWORD].....	81
[AMX D.D.].....	84	Menu principale	50
[ASPETTO].....	62	[MODALITA' ALTA QUOTA]	74
Avviso importante per la sicurezza.....	4	Modalità di installazione	27
		[MODO DI PROIEZIONE].....	73
B		[MODO IMMAGINE]	53
[BLOCCO MENU].....	81	[MODO SXGA]	69
		[MOSTRA TESTO]	80
C		N	
[CAMBIA PASSWORD]	80	Navigazione nei menu	49
[CAMBIA TESTO]	81	[NITIDEZZA]	54
[CAMBIA UTENTE].....	83	O	
Collegamento	31	[ON-SCREEN DISPLAY]	65
Collegamento del cavo di		Operazioni di base usando il	
alimentazione	35	telecomando	43
[COLORE]	53	P	
[COLORE SFONDO]	68	[PASSWORD].....	80
Connessione di rete.....	92	[POSIZIONE]	58
Conservazione.....	17	Precauzioni per l'utilizzo del	
[CONTRASTO].....	53	supporto da soffitto	132
[CONTROLLO RETE].....	84	Precauzioni riguardo la sicurezza	
[CORREZ. AUTOM TRAPEZIO].....	58	d'uso	13
[Crestron Connected(TM)].....	84, 109	Proiezione.....	40
		Protocollo PjLink.....	120
D		R	
[DAYLIGHT VIEW].....	55	Regolazione dei piedini regolabili	42
[DIAFRAMMA]	54	[REGOLAZ SCHERMO].....	58
[DIGITAL CINEMA REALITY]	56	[RESET TOTALE]	79
Dimensioni.....	131	[RETE/USB].....	83
		[RGB/YP _B P _B]/[RGB/YC _B C _R]	56
E		[RICERCA SEGNALE].....	68
Elenco dei formati di segnale		[RIDUZIONE RUMORE].....	56
compatibili.....	126	Risoluzione dei problemi	118
[EMULAZIONE SERIALE].....	76		
		S	
F		[SELEZIONE COMPUTER2].....	72
[FASE CLOCK].....	61	Selezione del segnale di ingresso	40
Fissaggio del copriobiettivo	25	[SETTAGGI IMPOST AUTOM]	68
[FRAME LOCK]	63	[SETTAGGIO AUDIO].....	76
[FREQ CLOCK].....	61	[SETTAGGIO "CLOSED	
Funzione Memory Viewer	88	CAPTION"]	66
Funzione USB Display.....	90	Sicurezza.....	15
		[SICUREZZA]	80
G		[SISTEMA TV]	56
[GESTIONE ECO].....	74	Smaltimento.....	17
		Software di avvertimento precoce	16
I		Sottomenu	51
[ID PROIETTORE].....	73	[SOVRASCANSIONE].....	62
[IMMAGINE]	53	Specifiche	128
[IMPOSTA PROIETTORE]	72	Spegnimento del proiettore	39
Impostazione	27	[SPOSTAMENTO]	60
[IMPOSTAZIONE CONTROLLO]	81	[STATO]	72, 86
Impostazione iniziale	37		
[IMPOSTAZIONI SCHERMO].....	67	T	
[IMPOST. INGRESSO		Tasto <AUTO SETUP>	
COMPUTER1].....	72	Corpo del proiettore	22
Indicatore di alimentazione.....	22, 35	Telecomando	44
Indicatore di avvertenza	22, 113	Tasto <AV MUTE>	
Indicatore di lampada	22, 113	Telecomando.....	20, 43
Informazioni su Presenter Light.....	95	Tasto <COMPUTER 1>	
[INIZIALIZZA ALLO START]	73	Telecomando.....	20
[INIZIALIZZAZIONE].....	86	Tasto <COMPUTER 2>	
		Telecomando.....	20
L			
[LINGUA]	64	Tasto <DAYLIGHT VIEW>	
[LIVELLO SEGNALE HDMI].....	66	Telecomando.....	20, 46
[LOGO INIZIALE].....	67	Tasto <DEFAULT>	
		Telecomando.....	20, 50
		Tasto di alimentazione	
		Corpo del proiettore	22
		Telecomando	20
		Tasto <D.ZOOM +>/Tasto <D.ZOOM ->	
		Telecomando.....	20, 45
		Tasto <ENTER>	
		Corpo del proiettore	22
		Telecomando.....	20
		Tasto <FREEZE>	
		Telecomando.....	44
		Tasto <FUNCTION>	
		Telecomando.....	20, 46
		[TASTO FUNZIONE]	76
		Tasto <HDMI 1/2>	
		Telecomando.....	20
		Tasto <ID ALL>	
		Telecomando.....	20, 46
		Tasto <ID SET>	
		Telecomando.....	20, 46
		Tasto <INPUT SELECT>	
		Corpo del proiettore	22, 40
		Tasto <MEMORY VIEWER/USB	
		DISPLAY/NETWORK>	
		Telecomando.....	20
		Tasto <MENU>	
		Corpo del proiettore	22
		Tasto <MUTE>	
		Telecomando.....	43
		Tasto <P-TIMER>	
		Telecomando.....	20, 45
		Tasto <SCREEN ADJ>	
		Telecomando.....	20, 44
		Tasto <VIDEO>	
		Telecomando.....	20, 40
		Tasto <VOL +>/tasto <VOL ->	
		Telecomando.....	20, 43
		Telecomando	20
		[TEMP. COLORE]	54
		Terminale <AC IN>	21
		Terminale<AUDIO IN 1>/terminale	
		<AUDIO IN 2>	23
		Terminale <AUDIO IN 3 (L/R)>.....	23
		Terminale <COMPUTER 1 IN>.....	23
		Terminale <COMPUTER 2 IN/1	
		OUT>	23
		Terminale <HDMI 1 IN>/terminale	
		<HDMI 2 IN>.....	23
		Terminale <LAN>	23
		Terminale <SERIAL IN>	23
		Terminale <USB A (VIEWER/	
		WIRELESS)>.....	23
		Terminale <USB B (DISPLAY)>.....	23
		Terminale <VARIABLE AUDIO	
		OUT>	23
		Terminale <VIDEO IN>	23
		[TEST MESSA A FUOCO]	78
		[TIMER FILTRO].....	78
		[TIMER PRESENTAZIONE]	69
		[TINTA]	54
		V	
		[VISUALIZZA OPZIONI]	65
		W	
		[WIRED LAN].....	83

Smaltimento di vecchie apparecchiature e batterie usate Solo per Unione Europea e Nazioni con sistemi di raccolta e smaltimento



Questi simboli sui prodotti, sull'imballaggio e/o sulle documentazioni o manuali accompagnanti i prodotti indicano che i prodotti elettrici, elettronici e le batterie usate non devono essere smaltiti come rifiuti urbani ma deve essere effettuata una raccolta separata.

Per un trattamento adeguato, recupero e riciclaggio di vecchi prodotti e batterie usate vi invitiamo a consegnarli agli appositi punti di raccolta secondo la legislazione vigente nel vostro paese.

Con uno smaltimento corretto, contribuirete a salvare importanti risorse e ad evitare i potenziali effetti negativi sulla salute umana e sull'ambiente.

Per ulteriori informazioni su raccolta e riciclaggio, vi invitiamo a contattare il vostro comune.

Lo smaltimento non corretto di questi rifiuti potrebbe comportare sanzioni in accordo con la legislazione nazionale.



Note per il simbolo batterie (simbolo sotto)

Questo simbolo può essere usato in combinazione con un simbolo chimico. In questo caso è conforme ai requisiti indicati dalla Direttiva per il prodotto chimico in questione.

Panasonic Connect Co., Ltd.

Web Site: <https://panasonic.net/cns/projector/>

© Panasonic Connect Co., Ltd. 2022

W0318JY6062 -PT