

Mode d'emploi Guide de base

Écran ACL ultra résolution Pour une utilisation professionnelle

Français

N° de
modèle

TH-86EQ3W (Modèle 86 pouces)

TH-75EQ3W (Modèle 75 pouces)

TH-65EQ3W (Modèle 65 pouces)

TH-55EQ3W (Modèle 55 pouces)

TH-50EQ3W (Modèle 50 pouces)

TH-43EQ3W (Modèle 43 pouces)

Contenu

Consignes de sécurité importantes	3
Note de sécurité importante	5
Précautions de sécurité	6
Précautions d'emploi	9
Accessoires	11
Précautions en cas de déplacement	13
Sécurité Kensington	13
Boulon à anneau	14
Raccordements	15
Identification des commandes	19
Commandes de base	21
Spécifications	23
Licence de logiciel	26
AFFICHAGE PROFESSIONNEL	
PANASONIC Garantie limitée	28



À lire avant utilisation

Pour plus d'informations sur ce produit, veuillez lire les "Mode d'emploi – Manuel des fonctions".

Pour télécharger les "Mode d'emploi – Manuel des fonctions", visitez le site Web de Panasonic (<https://docs.connect.panasonic.com/prodisplays/>).

- Ce manuel est commun à tous les modèles, peu importe les suffixes associés au numéro de modèle.
- Veuillez lire ce mode d'emploi avant de vous servir de votre appareil, puis conservez-le en lieu sûr.
- Les illustrations et écrans de ce Mode d'emploi sont présentées à titre d'illustration, mais elles peuvent différer de la réalité.
- Les illustrations descriptives de ce Mode d'emploi correspondent principalement au modèle 55 pouces.



4K
PROFESSIONAL
*Résolution actuelle :
3840 × 2160p

HDMI™

HEVC Advance™
Covered by patents at patentlist.accessadvance.com

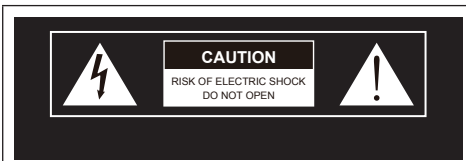

AVERTISSEMENT : Pour réduire les risques d'électrocution, ne retirez pas le couvercle ou le dos.

Aucune pièce réparable par l'utilisateur ne se trouve à l'intérieur. Confiez l'entretien à du personnel qualifié.



Les éclairs à tête de flèche dans un triangle indiquent à l'utilisateur que les pièces internes du produit présentent un risque de choc électrique.



Le point d'exclamation situé dans un triangle indique à l'utilisateur que les instructions d'utilisation et de maintenance importantes figurent dans les documents avec l'application.

AVERTISSEMENT :

Pour éviter tout dommage pouvant entraîner un risque d'incendie ou d'électrocution, n'exposez pas cet appareil à la pluie ou à l'humidité.

Ne placez pas de récipients contenant de l'eau (vase, coupes, produits cosmétiques, etc.) au-dessus de l'appareil.

(ceci comprend les étagères se trouvant au-dessus, etc.)

AVERTISSEMENT :

- 1) Pour empêcher toute électrocution, ne retirez pas le couvercle. Aucune pièce réparable par l'utilisateur ne se trouve à l'intérieur. Confiez l'entretien à du personnel qualifié.
- 2) Ne retirez pas la broche de terre de la fiche d'alimentation. Cet appareil est équipé d'une fiche d'alimentation de type mise à la terre à trois broches. Cette fiche s'adapte uniquement à une prise électrique de type mise à la terre. Il s'agit d'une fonction de sécurité. Si vous n'arrivez pas à insérer la fiche dans la prise, contactez un électricien.

N'entrez pas le but de la fiche de terre.

**AVERTISSEMENT :
CE PRODUIT CONTIENT UNE PILE
BOUTON**



- **DANGER D'INGESTION :** Ce produit contient une pile type bouton ou pièce de monnaie.
- La MORT ou des blessures graves peuvent survenir en 2 heures ou moins en cas d'ingestion ou d'insertion à l'intérieur d'une partie du corps.
- La pile est dangereuse, GARDEZ les piles neuves et usagées HORS DE PORTÉE DES ENFANTS.
- Consultez immédiatement un médecin si vous soupçonnez qu'une pile a été avalée ou insérée à l'intérieur d'une partie du corps.

Consignes de sécurité importantes

- 1) Lisez ces instructions.
- 2) Conservez ces instructions.
- 3) Respectez tous les avertissements.
- 4) Suivez toutes les instructions.
- 5) N'utilisez pas cet appareil près de l'eau.
- 6) Nettoyez-le uniquement avec un chiffon sec.
- 7) Ne bloquez aucune ouverture de ventilation. Procédez à l'installation conformément aux instructions du fabricant.
- 8) N'installez pas l'appareil à proximité de sources de chaleur telles que radiateurs, bouches de chaleur, cuisinières ou autres appareils (y compris les amplificateurs) produisant de la chaleur.
- 9) N'entrez pas la sécurité de la fiche polarisée ou de la terre. Une fiche polarisée possède deux broches dont l'une plus large que l'autre. Une fiche avec mise à la terre a deux broches et une troisième broche de mise à la terre. La broche large ou la troisième broche sont fournies pour votre sécurité. Si la fiche fournie ne rentre pas dans votre prise, consultez un électricien pour remplacer la prise obsolète.
- 10) Protégez le cordon d'alimentation contre tout risque de piétinement ou de pincement du cordon d'alimentation, en particulier au niveau des fiches, des prises de courant et du point de sortie de l'appareil.
- 11) Utilisez uniquement les accessoires spécifiés par le fabricant.
- 12) Utilisez uniquement le chariot, le support, le trépied, le support ou la table spécifiés par le fabricant ou vendus avec l'appareil. Si vous utilisez un chariot, soyez vigilant lorsque vous déplacez la combinaison chariot/appareil afin d'éviter toute blessure due au renversement.
- 13) Débranchez cet appareil en cas d'orage ou pendant les longues périodes d'inutilisation.
- 14) Confiez toute réparation à un personnel qualifié. Un entretien est nécessaire lorsque l'appareil a été endommagé de quelque manière que ce soit, par exemple si le cordon d'alimentation ou la fiche est endommagé, si du liquide a été renversé ou si des objets sont tombés dans l'appareil, si l'appareil a été exposé à la pluie ou à l'humidité, s'il ne fonctionne pas normalement ou s'il est tombé.
- 15) Pour empêcher toute électrocution, vérifiez que la broche de terre de la fiche d'alimentation du cordon CA est correctement connectée.



Pour rester en conformité avec les réglementations de CEM, utilisez des câbles blindés pour connecter les bornes suivantes : Borne d'entrée HDMI, borne d'entrée D-sub et borne d'entrée RS-232C.

NOTICE CANADIENNE :

Cet appareil numérique de Classe A est conforme à la norme canadienne NMB-003.

AVERTISSEMENT :

- Ne doit pas être utilisé dans une salle comportant des ordinateurs telle que définie dans la Norme pour la protection des équipements électroniques de traitement des données/informatiques, ANSI/NFPA 75.
- En cas d'équipement connecté de façon permanente, un dispositif de déconnexion facilement accessible devra être incorporé dans le câblage de l'installation du bâtiment.
- En cas d'équipement mobile, la prise secteur doit être installée près de l'équipement et doit être facilement accessible.

Pour les États-Unis-Californie uniquement

Ce produit contient une pile bouton au lithium qui contient du perchlorate - un maniement spécial peut être obligatoire. Voir

www.dtsc.ca.gov/hazardouswaste/perchlorate

Pour l'Union européenne uniquement



Ce marquage CE couvre la (les) pile(s) fournie(s) avec le produit et indique que la (les) batterie(s) est (sont) conforme(s) aux exigences du règlement relatif aux batteries (UE) 2023/1542.

Remarque :

Une rétention d'image peut se produire. Si vous affichez une image fixe pendant une période prolongée, l'image pourrait rester sur l'écran. Cependant, elle disparaîtra lorsqu'un film sera affiché pendant un certain moment.

Remarques sur les marques déposées.

- PressIT est une marque commerciale de Panasonic Projector & Display Corporation.
- Microsoft, Windows, Internet Explorer et Microsoft Edge sont des marques déposées ou les marques commerciales de Microsoft Corporation aux États-Unis et/ou dans d'autres pays.
- Mac, macOS et Safari sont des marques d'Apple Inc. déposées aux États-Unis et dans d'autres pays.
- PLink est une marque déposée ou en instance au Japon, aux États-Unis et dans d'autres pays et régions.
- Utilisateurs aux États-Unis : Crestron®, Crestron Connected®, le logo Crestron Connected et XiO Cloud® sont des marques commerciales ou des marques déposées de Crestron Electronics, Inc. aux États-Unis et/ou dans d'autres pays. Le logiciel Crestron Connected® appartient à Crestron Electronics, Inc. et est compatible avec le service Crestron XiO Cloud®. Utilisateurs situés hors des États-Unis : Crestron, Crestron Connected, le logo Crestron Connected et XiO Cloud sont des marques commerciales ou des marques déposées de Crestron Electronics, Inc. aux États-Unis et/ou dans d'autres pays. Le logiciel Crestron Connected appartient à Crestron Electronics, Inc. et est compatible avec le service Crestron XiO Cloud.

CRESTRON CONNECTED

- Les termes HDMI, interface multimédia haute définition HDMI et habillage commercial HDMI, et les logos HDMI sont des marques commerciales et des marques déposées de HDMI Licensing Administrator, Inc.

Même si aucune mention n'a été faite de la société ou des produits de la marque, ces marques ont été pleinement respectées.

Note de sécurité importante

AVERTISSEMENT

- 1) Pour empêcher tout dommage pouvant entraîner un risque d'incendie ou d'électrocution, n'exposez pas cet appareil à des gouttes d'eau ou des éclaboussures.

Ne placez pas de récipients contenant de l'eau (vase, coupes, produits cosmétiques, etc.) au-dessus de l'appareil. (ceci comprend les étagères se trouvant au-dessus, etc.)

Ne placez aucune source de flamme nue, telle que des bougies allumées, sur/au-dessus de l'appareil.

- 2) Pour empêcher toute électrocution, ne retirez pas le couvercle. Aucune pièce réparable par l'utilisateur ne se trouve à l'intérieur. Confiez l'entretien à du personnel qualifié.
- 3) Ne retirez pas la broche de terre de la fiche d'alimentation. Cet appareil est équipé d'une fiche d'alimentation de type mise à la terre à trois broches. Cette fiche s'adapte uniquement à une prise électrique de type mise à la terre. Il s'agit d'une fonction de sécurité. Si vous n'arrivez pas à insérer la fiche dans la prise, contactez un électricien.

N'invalidez pas le but de la fiche de terre.

- 4) Pour empêcher toute électrocution, vérifiez que la broche de terre de la fiche d'alimentation du cordon CA est correctement connectée.

ATTENTION

Cet appareil est conçu pour des environnements qui sont relativement exempts de champs électromagnétiques.

L'utilisation de cet appareil près de champs électromagnétiques puissants ou lorsque le bruit électrique peut interférer avec les signaux d'entrée peut provoquer un tremblement de l'image et du son ou causer des interférences provoquant du bruit.

L'utilisation de cet appareil près de champs électromagnétiques puissants ou lorsque le bruit électrique peut interférer avec les signaux d'entrée peut provoquer un dysfonctionnement du capteur.

Afin d'éviter de possibles dommages sur cet appareil, gardez-le éloigné des sources de champs électromagnétiques forts.

AVERTISSEMENT :

Cet équipement est conforme à la classe A de EN55032/CISPR32. Dans un environnement résidentiel, cet équipement peut causer des interférences radio.

INFORMATIONS IMPORTANTES : Risque lié à la stabilité

Ne placez jamais d'écran sur une surface instable. L'écran pourrait tomber, ce qui peut entraîner des blessures graves ou la mort. Vous pouvez éviter de nombreuses blessures, en particulier pour les enfants, en prenant des précautions simples telles que :

- L'utilisation de boîtiers ou de supports recommandés par le fabricant de l'écran.
- Utiliser uniquement des meubles qui peuvent supporter l'écran en toute sécurité.
- Vous assurer que l'écran ne dépasse pas du bord du meuble sur lequel il se trouve.
- Ne pas placer l'écran sur un meuble élevé (par exemple, des placards ou des bibliothèques) sans ancrer aussi bien le meuble que l'écran sur un support approprié.
- Ne placez pas l'écran sur un tissu ou d'autres matériaux qui peuvent se trouver entre l'écran et le meuble support.
- Éduquer les enfants à propos des dangers de grimper sur un meuble pour atteindre l'écran ou ses commandes.

Si l'écran existant doit être conservé et déplacé, les mêmes considérations que ci-dessus doivent être appliquées.

Précautions de sécurité

AVERTISSEMENT

■ Installation

Cet écran LCD ne peut être utilisé qu'avec les accessoires optionnels suivants.

Une utilisation avec un autre type d'accessoire optionnel pourrait causer une instabilité provoquant d'éventuelles blessures.

Installez le piédestal et l'applique de support mural de façon sécurisée, des accessoires optionnels. Demandez un revendeur agréé pour l'installation.

Le nombre de personnes suivant est nécessaire pour l'installation.

(Modèle 86 pouces) (Modèle 75 pouces) : 4 ou plus

(Modèle 65 pouces) (Modèle 55 pouces) (Modèle 50 pouces)

(Modèle 43 pouces) : 2 ou plus

• Pied

(Modèle 75 pouces) (Modèle 65 pouces) : TY-ST75PE9

(Modèle 55 pouces) : TY-ST55PE9

(Modèle 50 pouces) (Modèle 43 pouces) : TY-ST43PE9

• Applique de support mural*1

(Modèle 86 pouces) (Modèle 75 pouces) (Modèle 65 pouces) : TY-WK98PV1

• Logiciel de contrôle et de pré-alerte

(Licence de base/licence de trois ans) :

Série ET-SWA100*2

*1 : Ce produit est commercialisé aux États-Unis et au Japon.

*2 : Le suffixe du numéro de pièce peut être différent suivant le type de licence.

Remarque

• Le numéro de pièce des accessoires optionnels est sujet à modification sans préavis.

• (Modèle 86 pouces) (Modèle 75 pouces) (Modèle 65 pouces) :

Lors de la fixation de l'applique de support mural, veillez à retirer les 2 poignées inférieures.

Lors de l'installation du pied ou de l'applique de support mural, lisez attentivement les instructions de fonctionnement fournies et installez-le/la correctement. En outre, veillez à prendre une mesure de prévention contre la chute.

Nous ne sommes pas responsables de tout dommage subi par le produit, etc. causé par des défaillances dans l'environnement d'installation du pied ou de l'applique de support mural, même pendant la période de garantie.

Les petites pièces peuvent représenter un risque d'étouffement en cas d'ingestion accidentelle.

Conservez les petites pièces hors de portée des jeunes enfants. Jetez les petites pièces et autres objets inutiles, dont les matériaux d'emballage et les sacs/feuilles en plastique, afin d'éviter que de jeunes enfants jouent avec, entraînant un risque potentiel de suffocation.

Ne placez pas l'écran sur des surfaces en pente ou instables, et assurez-vous que l'écran ne soit pas en surplomb au-delà du bord de son support.

• L'écran pourrait tomber ou basculer.

Installez cette unité à un endroit comportant peu de vibrations et qui peut supporter son poids.

• La chute de l'appareil peut provoquer des blessures ou un dysfonctionnement.

Précautions - À utiliser uniquement avec un support de montage mural homologué UL supportant une charge minimum. (voir page 24)

Lorsque vous installez l'écran à la verticale, veillez à placer le témoin d'alimentation du côté supérieur.

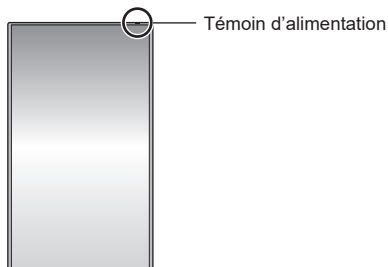

• S'il est installé dans une autre direction, de la chaleur est générée et cela peut provoquer un incendie ou des dommages sur l'écran.

Lorsque vous utilisez cette unité, veillez à prendre des mesures de sécurité afin d'éviter toute chute ou chute de l'unité.

• Si un tremblement de terre se produit ou si un enfant grimpe sur l'unité, celle-ci peut tomber ou s'effondrer et entraîner une blessure.

Ne placez pas l'unité avec le panneau à cristaux liquides face vers le haut.

• Il y a des conditions de montage, de température ambiante, de connexions et de réglages à respecter. En cas d'installation dans des conditions différentes, de la chaleur est générée et cela peut provoquer un incendie ou des dommages sur l'écran.

Précautions lors de l'installation murale ou du pied

- L'installation murale doit être effectuée par un professionnel. Une installation incorrecte de l'écran risque de provoquer un accident pouvant entraîner des blessures graves, voire mortelles. Utilisez le pied optionnel. (voir page 6)
- Lors d'une installation murale, il faut utiliser l'applique de support mural indiquée (accessoire optionnel) ou un support de suspension qui se conforme aux normes VESA.

Modèle 86 pouces : VESA 600 × 400

Modèle 75 pouces : VESA 600 × 400

Modèle 65 pouces : VESA 400 × 400

Modèle 55 pouces : VESA 400 × 400

Modèle 50 pouces : VESA 400 × 400

Modèle 43 pouces : VESA 200 × 200

(voir page 9)

- Avant d'installer, vérifiez si l'emplacement de montage est assez robuste pour supporter le poids de l'écran et le support de suspension mural pour éviter toute chute.
- Si vous terminez d'utiliser le produit, demandez à un professionnel de le retirer rapidement.
- Lorsque vous montez l'écran sur le mur, évitez que les vis de montage et le câble d'alimentation ne contactent les objets métalliques à l'intérieur du mur. Un choc électrique pourrait se produire s'ils entrent en contact avec des objets métalliques dans le mur.

■ Lorsque vous utilisez l'écran LCD

L'écran est conçu pour fonctionner sur 110 - 240 V~, 50/60 Hz.

Si des problèmes ou des dysfonctionnements se produisent, arrêtez de l'utiliser immédiatement.

Si des problèmes surviennent, débranchez la prise d'alimentation.

- De la fumée ou une odeur anormale émanant de l'unité.
- Aucune image n'apparaît ou le son est coupé par moment.
- Du liquide tel que de l'eau ou des objets étrangers se sont introduits dans l'appareil.
- L'appareil comporte des pièces déformées ou cassées.

Si vous continuez à utiliser l'appareil dans cette condition, il peut résulter un incendie ou un choc électrique.

- Débranchez la prise d'alimentation de la prise secteur, et contactez le concessionnaire pour une réparation.
- Pour couper l'alimentation de cet écran immédiatement, vous devez débrancher la prise d'alimentation de la prise secteur.
- Il est dangereux d'essayer de réparer l'appareil vous-même, et vous ne devez pas le faire.
- Afin de pouvoir débrancher la prise d'alimentation immédiatement, utiliser une prise secteur que vous pouvez atteindre facilement.

Ne touchez pas cette unité directement avec la main lorsqu'elle est endommagée.

- Cela pourrait provoquer une électrocution.

Ne collez pas des objets étrangers sur l'écran.

- N'insérez pas d'objets métalliques ou inflammables dans les orifices de ventilation ni ne les faites tomber sur l'écran, car ceci pourrait provoquer un incendie ou un choc électrique.

Ne retirez pas ou ne modifiez pas le couvercle (armoie).

- De hautes tensions pouvant provoquer un incendie ou des chocs électriques sont présentes dans l'écran. Pour les inspections, les réglages et les travaux de réparations, veuillez contacter votre concessionnaire Panasonic.

Assurez-vous que la prise secteur est accessible.

La prise d'alimentation doit être branchée à une prise secteur comportant une connexion à la terre de protection.

N'utilisez aucun cordon d'alimentation électrique autre que celui fourni avec cette unité.

- Faire ceci peut causer un court-circuit, générer de la chaleur, etc. ce qui pourrait provoquer un choc électrique ou un incendie.

N'utilisez pas le cordon d'alimentation électrique avec d'autres appareils.

- Faire ceci peut causer un court-circuit, générer de la chaleur, etc. ce qui pourrait provoquer un choc électrique ou un incendie.

Nettoyez la prise d'alimentation régulièrement pour éviter qu'elle ne devienne poussiéreuse.

- Si y a une accumulation de poussière sur la prise, l'humidité en résultant peut provoquer un court-circuit, ce qui pourrait provoquer un choc électrique ou un incendie. Débranchez la prise d'alimentation de la prise secteur et essuyez-la avec un chiffon sec.

Ne manipulez pas la prise d'alimentation électrique avec des mains mouillées.

- Cela pourrait provoquer des courts-circuits.

Insérez bien la prise d'alimentation (côté prise de courant) et le connecteur d'alimentation (côté de l'unité principale) le plus à fond possible.

- Si la prise n'est pas entièrement insérée, de la chaleur peut être générée et provoquer un incendie. Si la prise est endommagée ou si la prise murale est relâchée, elle ne doit pas être utilisée.
- **Modèle 86 pouces** : Assurez-vous que le connecteur est verrouillé à la fois à gauche et à droite.

Veillez à ne rien faire qui pourrait endommager le cordon d'alimentation ou la prise d'alimentation.

- Évitez d'endommager le câble, de lui apporter des modifications, de placer des objets, de le chauffer, de le placer près d'objets chauds, de le tordre excessivement ou de le tirer. Cela pourrait provoquer un incendie ou une électrocution. Si le câble électrique est endommagé, faites-le réparer chez votre concessionnaire Panasonic local.

Ne touchez pas le cordon d'alimentation ou la prise directement avec la main lorsqu'ils présentent des dommages.

- Cela pourrait provoquer un choc électrique ou un incendie dus à un court-circuit.

Conservez les piles AAA/R03/LR03 fournies hors de portée des enfants. Si ces éléments sont avalés par accident, cela peut être dangereux pour le corps.

- Veuillez contacter un médecin immédiatement si vous avez l'impression qu'un enfant a pu en avaler une.

Afin d'éviter le déclenchement d'un incendie, gardez les bougies ou autres flammes nues à distance de ce produit à tout moment.



ATTENTION

Ne placez pas d'objets sur le dessus de l'écran.

La ventilation ne doit pas être obstruée en couvrant les ouvertures de ventilation avec des objets tels que des journaux, des nappes ou des rideaux.

- Ceci pourrait provoquer une surchauffe de l'écran, et causer un incendie ou des dommages à l'écran.

Pour assurer une ventilation suffisante, voyez la page 9

Ne placez pas l'écran à un endroit où il pourrait être affecté par du sel ou un gaz corrosif.

- Cela pourrait provoquer une chute de l'écran en raison de la corrosion et provoquer des blessures. Un dysfonctionnement de l'unité peut également se produire.

Le nombre de personnes suivant est nécessaire pour porter ou déballer cet appareil.

Modèle 86 pouces) (Modèle 75 pouces) : 4 ou plus

Modèle 65 pouces) (Modèle 55 pouces) (Modèle 50 pouces)

Modèle 43 pouces) : 2 ou plus

- Si ceci n'est pas respecté, l'appareil peut tomber, et provoquer des blessures.

Lorsque vous débranchez le cordon d'alimentation, tirez toujours sur la prise (côté prise de courant) / le connecteur (côté de l'unité principale).

- Tirer sur le cordon pourrait endommager le cordon et pourrait provoquer un choc électrique ou un incendie dû à un court-circuit.

Veillez à débrancher tous les câbles avant de déplacer l'écran.

- Si l'écran est déplacé tandis que certains des câbles sont toujours connectés, les câbles peuvent être endommagés et un incendie ou un choc électrique peuvent en résulter.

Déconnectez la prise d'alimentation électrique de la prise secteur comme précaution de sécurité avant de procéder à tout nettoyage.

- Les chocs électriques peuvent se produire si ceci n'est pas fait.

Ne marchez pas et ne vous suspendez pas à l'écran ou au pied.

- Ils peuvent basculer, ou pourraient être brisés et il peut en résulter des blessures. Accordez une attention spéciale aux enfants.

N'inversez pas la polarité (+ et -) de la pile lors de l'insertion.

- La mauvaise manipulation des piles peut provoquer leur explosion ou une fuite, entraînant un incendie, des blessures ou des dommages aux biens situés à proximité.
- Insérez la pile correctement selon les instructions. (voir page 12)

N'utilisez pas les piles si le revêtement extérieur se décolle ou est retiré.

- La mauvaise manipulation des piles peut provoquer un court-circuit des piles, entraînant un incendie, des blessures ou des dommages aux biens situés à proximité.

Si le liquide de pile fuit, ne le touchez pas à mains nues et prenez les mesures suivantes si nécessaire.

- La présence de liquide de pile sur la peau ou vos vêtements peut entraîner une inflammation de la peau ou des blessures. Rincez à l'eau claire et consultez immédiatement un médecin.
- Le contact du liquide de pile avec les yeux peut entraîner une perte de la vue. Dans ce cas, ne vous frottez pas les yeux. Rincez à l'eau claire et consultez immédiatement un médecin.

Retirez les piles de la télécommande lorsque vous ne l'utilisez pas pendant une longue période.

- La pile peut fuir, chauffer, s'enflammer ou exploser, provoquant un incendie ou des dommages aux biens environnants.

Retirez les piles épuisées de la télécommande immédiatement.

- Laisser les piles dedans pourrait entraîner une fuite, une surchauffe ou une explosion des piles.

Ne brûlez ni ne brisez les piles.

- Les piles ne doivent pas être exposées à une chaleur excessive telles que la lumière du soleil, un incendie ou autre.

Ne renversez pas l'écran de haut en bas.

Ne placez pas l'unité avec le panneau à cristaux liquides face vers le haut.

Précautions d'emploi

Précautions lors de l'installation

N'installez pas l'écran à l'extérieur.

- L'écran est conçu pour un usage intérieur.

Installez cette unité à un endroit qui peut supporter son poids.

- La chute de l'unité peut provoquer des blessures.

N'installez pas l'unité à proximité d'une ligne à haute tension ou d'une source d'énergie.

- L'installation de l'unité à proximité d'une ligne à haute tension ou d'une source d'énergie peut provoquer des interférences.

Installez l'unité loin des appareils de chauffage.

- Le non-respect de cette règle peut entraîner une déformation de l'armoire ou un dysfonctionnement.

Température ambiante lors de l'utilisation de cet appareil

- Lorsque vous utilisez l'unité lorsqu'elle est en dessous de 1 400 m (4 593 pi) au-dessus du niveau de la mer : 0 °C à 40 °C (32 °F à 104 °F)
- Lorsque vous utilisez l'unité à haute altitude (plus de 1 400 m (4 593 pi) et moins de 2 800 m (9 186 pi) au-dessus du niveau de la mer) : 0 °C à 35 °C (32 °F à 95 °F)

N'installez pas l'unité au-dessus de 2 800 m (9 186 pi) et au-delà au-dessus du niveau de la mer.

- Le non-respect de cette consigne peut raccourcir la durée de vie des pièces internes et entraîner des dysfonctionnements.

Nous ne sommes pas responsables de tout dommage subi par le produit, etc. causé par des défaillances dans l'environnement d'installation, même pendant la période de garantie.

Tous les déplacements doivent s'effectuer en position verticale !

- Le fait de transporter l'unité avec le panneau à cristaux liquides face vers le haut ou vers le bas peut endommager le circuit interne.

Ne saisissez pas le panneau à cristaux liquides.

- N'appuyez pas fortement sur le panneau à cristaux liquides ou n'appuyez pas dessus avec un objet pointu. Appliquer une grande force sur le panneau à cristaux liquides provoquera une irrégularité de l'affichage de l'écran, qui entraînera un dysfonctionnement.

N'installez pas le produit dans un endroit où le produit est exposé à la lumière directe du soleil.

- Si l'unité est exposée à la lumière directe du soleil, même à l'intérieur, l'augmentation de température du panneau à cristaux liquides peut provoquer un dysfonctionnement.

En cas de stockage, stockez l'unité dans une pièce sèche.

Espace requis pour la ventilation

- Le fonctionnement de cet appareil est garanti jusqu'à une température ambiante de 40 °C (104 °F). Lorsque vous installez l'appareil dans un boîtier ou un châssis, veillez à fournir une ventilation adéquate avec un ventilateur de refroidissement ou un orifice de ventilation, afin que la température environnante (à l'intérieur du boîtier ou du châssis), y compris la température de la surface avant du panneau à cristaux liquides, puisse être maintenue à 40 °C (104 °F) ou moins.

A propos des vis utilisées en cas de support de suspension au mur qui se conforme aux normes VESA

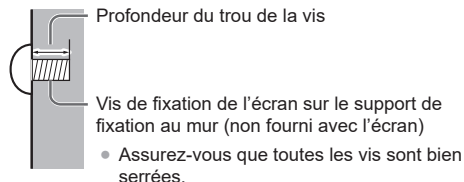

(Vue de côté)

Modèle en pouces	Inclinaison des vis pour l'installation	Profondeur du trou de la vis	Vis (quantité)
86	600 mm × 400 mm	20 mm	M8 (4)
75	600 mm × 400 mm	20 mm	M8 (4)
65	400 mm × 400 mm	20 mm	M8 (4)
55	400 mm × 400 mm	18 mm	M6 (4)
50	400 mm × 400 mm	20 mm	M6 (4)
43	200 mm × 200 mm	16 mm	M6 (4)

Remarque relative au branchement

Retrait et insertion du cordon d'alimentation et des câbles de connexion

- En cas d'installation murale, effectuez les branchements avant l'installation, puisque le cordon d'alimentation et les câbles de connexion sont difficiles à retirer et à insérer. Veillez à ce que les câbles ne s'emmêlent pas. Une fois l'installation terminée, insérez la fiche d'alimentation dans la prise.

Lors de l'utilisation

Une rétentio n d' image peut se produire.

- Si vous affichez une image fixe pendant une période prolongée, l'image pourrait rester sur l'écran. Cependant, elle disparaîtra lorsqu'un film sera affiché pendant un certain moment.

Si vous portez des lunettes de soleil à polarisation, l'affichage à l'écran peut être invisible.

- Ce phénomène se produit en raison des caractéristiques de déviation du panneau à cristaux liquides. Il ne s'agit pas d'un dysfonctionnement.

Les points rouges, bleus ou verts sur l'écran sont un phénomène spécifique au panneau à cristaux liquides. Il ne s'agit pas d'un dysfonctionnement.

- Bien que l'écran à cristaux liquides soit fabriqué avec une technologie de haute précision, des points lumineux ou non lumineux peuvent apparaître à l'écran. Il ne s'agit pas d'un dysfonctionnement.

Modèle en pouces	Taux d'omission de points*
86	0,00009% ou moins
75	0,00007% ou moins
65	0,00005% ou moins
55	0,00005% ou moins
50	0,00005% ou moins
43	0,00005% ou moins

* : Calculé en unités sous-pixel selon la norme ISO9241-307.

En fonction de la température ou des conditions d'humidité, il est possible que la luminosité observée soit inégale. Il ne s'agit pas d'un dysfonctionnement.

- Cette inégalité disparaîtra lorsque l'on applique un courant en continu. Sinon, consultez le distributeur.

Si l'écran ne doit pas être utilisé pendant une période de temps prolongée, débranchez la prise d'alimentation de la prise murale.

- Lorsque vous stockez le produit pendant de longues périodes sans alimentation électrique, ne le stockez pas dans un endroit exposé à la lumière directe du soleil.

Si l'alimentation est momentanément interrompue ou arrêtée, ou si la tension d'alimentation diminue momentanément, l'écran peut ne pas fonctionner normalement.

- Dans ce cas, éteignez une fois l'écran et les périphériques connectés puis remettez sous tension.

Des interférences d'image peuvent se produire si vous branchez / débranchez les câbles reliés aux terminaux d'entrée que vous ne regardez pas actuellement, ou si vous allumez / éteignez l'équipement vidéo, mais ce n'est pas un dysfonctionnement.

Notes sur l'utilisation d'un réseau local filaire

Lorsque vous réglez un écran dans un endroit où l'électricité statique est fréquente, prenez des mesures anti-statiques suffisantes avant de commencer à l'utiliser.

- Lorsque l'écran est utilisé dans un endroit où l'électricité statique est fréquente, tel que sur un tapis, la communication de réseau local filaire est plus souvent déconnectée. Dans ce cas, supprimez l'électricité statique et la source de bruit qui peut causer des problèmes avec un tapis anti-statique, et rebranchez le réseau local filaire.
- Dans de rares cas, la connexion de réseau local est due à de l'électricité statique ou du bruit. Dans ce cas, éteignez une fois l'écran et les périphériques connectés puis remettez sous tension.

Il se peut que l'écran ne fonctionne pas convenablement à cause de fortes ondes radio d'une station de diffusion ou d'une radio.

- S'il existe une installation ou un équipement qui émet de fortes ondes radio, près de l'emplacement d'installation, placez l'écran à un endroit suffisamment loin de la source de l'onde radio. Ou bien, enveloppez le câble de réseau local connecté à la borne LAN à l'aide d'un morceau de feuille métallique ou d'un tuyau métallique, qui sera mis à la terre aux deux extrémités.

Précautions concernant la sécurité

Lorsque vous utilisez cette unité, prenez des mesures de sécurité pour prévenir les incidents potentiels suivants.

- Fuite d'informations personnelles provenant de cette unité
- Utilisation non autorisée de cette unité par un tiers malveillant
- Interférence ou arrêt de cette unité par un tiers malveillant

Prenez des mesures de sécurité adéquates.

- Configurez un mot de passe pour la commande du réseau et restreignez l'utilisateur qui le contrôle.
- Choisissez un mot de passe difficile à deviner, dans la mesure du possible.
- Modifiez fréquemment votre mot de passe.
- Panasonic Projector & Display Corporation ou ses filiales ne vous demanderont jamais directement votre mot de passe. Ne révélez jamais votre mot de passe si vous recevez une telle demande.
- Le réseau de connexion doit être sécurisé par un pare-feu, etc.
- Lorsque vous éliminez le produit, effacez les données avant de l'éliminer.

Nettoyage et entretien

Commencez par retirer la fiche secteur de la prise secteur.

Essayez doucement la surface du panneau à cristaux liquides ou de l'armoire à l'aide d'un chiffon doux pour retirer la saleté.

- Pour enlever la saleté tenace ou les empreintes digitales de la surface du panneau à cristaux liquides, humidifiez un chiffon avec un détergent neutre dilué (1 volume de détergent pour 100 volumes d'eau), essorez bien le chiffon puis essuyez la saleté. Pour finir, essuyez toute l'humidité avec un chiffon sec.
- Si des gouttes d'eau pénètrent dans l'unité, cela pourrait entraîner des problèmes de fonctionnement.

Remarque

- La surface du panneau à cristaux liquides est spécialement traitée. N'utilisez pas de chiffon rêche ou ne frottez pas la surface trop fort, car cela pourrait rayer la surface.

Utilisation d'un chiffon chimique

- N'utilisez pas de chiffon avec produit chimique sur la surface du panneau à cristaux liquides.
- Suivez les instructions concernant les chiffons chimiques si vous les utilisez pour l'armoire.

Évitez tout contact avec des substances volatiles telles que des insecticides, des solvants et des diluants.

- Cela pourrait endommager l'armoire ou provoquer un écaillage de la peinture. De plus, ne laissez pas le produit en contact avec une substance en caoutchouc ou en PVC pendant une longue période.

Élimination de la poussière et de la saleté des orifices de ventilation.

- La poussière peut adhérer à proximité des orifices de ventilation selon l'environnement d'utilisation. Par conséquent, si le refroidissement interne de cette unité ou la circulation de la chaleur d'échappement se détériorent, il peut en résulter une diminution de la luminosité ou un dysfonctionnement. Nettoyez et dépoussiérez les orifices de ventilation.
- La quantité de poussière et de saleté qui adhère dépend du lieu d'installation et du temps d'utilisation.

Élimination

Lorsque vous éliminez un produit, demandez à vos autorités locales ou au revendeur quelle est la méthode correcte d'élimination.

Ne démontez pas le produit avant de l'éliminer.

Accessoires

Accessoires fournis

Vérifiez que vous disposez de tous les accessoires et éléments affichés.

Cordon d'alimentation

TH-86EQ3W

(Environ 2 m)

- 1JP155AF1U

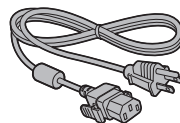

- 2JP155AF1W

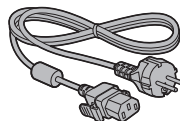

- 3JP155AF1W

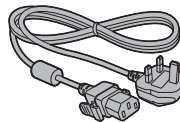

TH-75EQ3W, TH-65EQ3W, TH-55EQ3W,
TH-50EQ3W, TH-43EQ3W

(Environ 2 m)

- 1JP143CQ2U

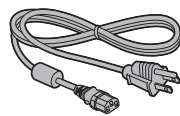

- 2JP143EQ2W

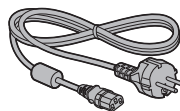

- 3JP143EQ2W

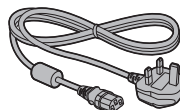

Télécommande × 1

- DPVF2599ZC/X1



Piles pour la télécommande x 2

(Type AAA/R03/LR03)

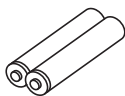

Attache-fils (grand) x 2

- DPVF1654ZA

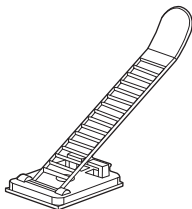

Attention

- Stockez de petites pièces d'une manière appropriée, et gardez-les à distance des jeunes enfants.
- Les numéros de pièce des accessoires sont sujets à modification sans préavis. (Le numéro de pièce réel peut différer de ceux indiqués ci-dessus.)
- Si vous avez perdu des accessoires, veuillez les acheter chez votre revendeur. (Disponibles auprès du service à la clientèle)
- Éliminez les matériaux d'emballage de façon appropriée après avoir retiré les éléments.

Piles de la télécommande

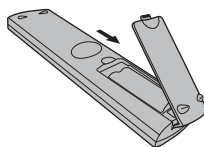

Ouvrez le couvercle de la pile.

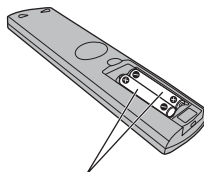

Insérez les piles et fermez le couvercle de la pile.

(Insérez en commençant par le côté (-).)

Type AAA/R03/LR03

Remarque

- Une installation incorrecte des piles peut causer une fuite des piles et une corrosion qui endommageront la télécommande.
- L'élimination des piles doit se faire d'une manière respectueuse de l'environnement.

Prenez les précautions suivantes.

1. Les piles doivent toujours être remplacées par deux.
2. Ne combinez pas une pile usagée avec une neuve.
3. Ne mélangez pas les types de pile (exemple : pile au dioxyde de manganèse et pile alcaline, etc.).
4. Ne tentez pas de charger, démonter ou brûler des piles usagées.
5. Ne brûlez ni ne brisez les piles.

De plus, les piles ne doivent pas être exposées à une chaleur excessive telles que la lumière du soleil, un incendie ou autre.

Précautions en cas de déplacement

(Modèle 86 pouces) (Modèle 75 pouces)

(Modèle 65 pouces)

L'écran dispose de poignées pour le porter. Tenez-les lors d'un déplacement.

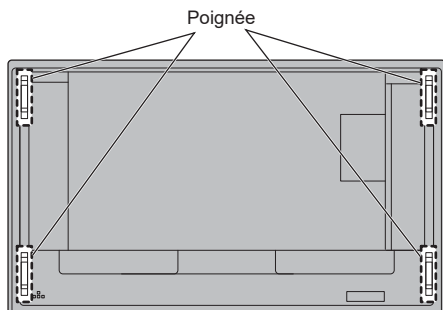

Remarque

- Ne tenez pas d'autres parties que les poignées.
- Le nombre de personnes suivant est nécessaire pour porter cette unité.

(Modèle 86 pouces) (Modèle 75 pouces) : 4 ou plus

(Modèle 65 pouces) (Modèle 55 pouces) (Modèle 50 pouces)

(Modèle 43 pouces) : 2 ou plus

Si ceci n'est pas respecté, l'appareil peut tomber, et provoquer des blessures.

- Lorsque vous portez l'unité, maintenez le panneau à cristaux liquides vertical.

Le fait de porter l'unité avec la surface du panneau à cristaux liquides face vers le haut ou vers le bas peut causer une déformation du panneau, ou un dommage interne.

- Ne tenez pas l'unité par les cadres supérieurs, inférieurs, droit et gauche ou par les coins. Ne tenez pas la surface avant du panneau à cristaux liquides. Également, ne heurtez pas ces parties.

Cela pourrait endommager le panneau à cristaux liquides.

Également, le panneau peut se briser, provoquant une blessure.

Sécurité Kensington

La fente de sécurité de cette unité est compatible avec la fente de sécurité Kensington.

(Modèle 86 pouces) (Modèle 75 pouces) (Modèle 65 pouces)

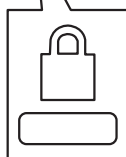
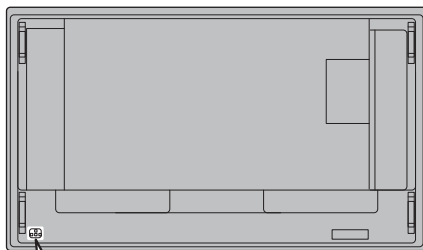

(Modèle 55 pouces) (Modèle 50 pouces) (Modèle 43 pouces)

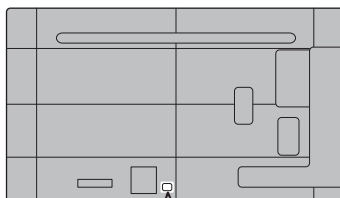

Boulon à anneau

Modèle 86 pouces | Modèle 75 pouces

L'écran dispose d'orifices pour fixer des boulons à anneau (M10). Lors de l'installation, utilisez-les pour suspendre l'écran.

Utilisez le boulon à anneau uniquement pour une suspension ou un mouvement temporaires pour l'installation. Il ne peut pas être utilisé pour une installation suspendue permanente.

Positions de montage du boulon à anneau
(disponible dans le commerce)

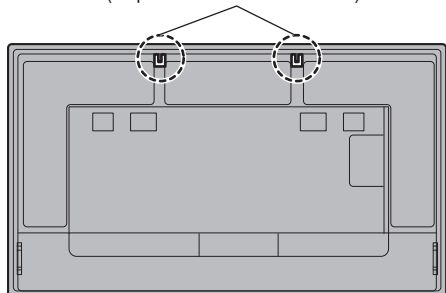

Fixez le boulon à œil sur la position de montage (deux emplacements).

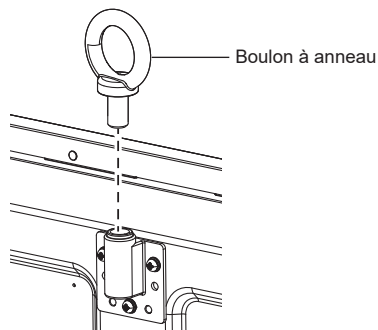

Remarque

- L'installation murale doit être effectuée par un professionnel.
- Ne suspendez pas en n'utilisant qu'un seul boulon à anneau.
- Utilisez les boulons à anneau M10 disponibles dans le commerce avec une tige d'une longueur de 12 mm à 40 mm qui satisfait aux conditions de charge de la qualité du produit.
- Utilisez des boulons à anneau conformes à la norme ISO 3266. Utilisez également des éléments conformes aux normes ISO (fil, etc.) pour la suspension.
- L'angle de suspension devrait être de 60 ° ou plus.

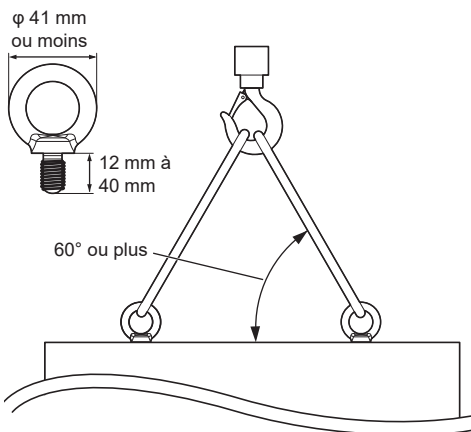

Raccordements

Raccordement et fixation du cordon CA / Fixation des câbles

Modèle 86 pouces

Arrière de l'unité



Fixation du cordon CA

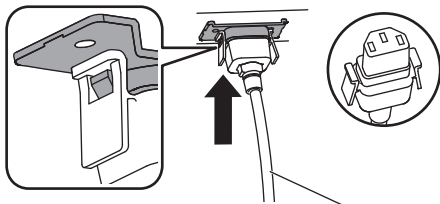

Cordon CA (fourni)

Branchez le connecteur dans l'écran.

Branchez le connecteur jusqu'à ce qu'un déclic se fasse entendre.

Remarque

- Assurez-vous que le connecteur est verrouillé à la fois à gauche et à droite.

Débrancher le cordon CA

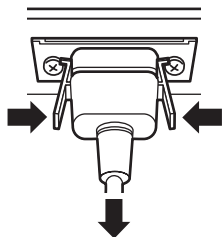

Débranchez le connecteur en appuyant sur les deux languettes.

Remarque

- N'utilisez pas de cordon CA dont les languettes sont endommagées. S'il est utilisé avec les languettes endommagées, cela peut provoquer une mauvaise connexion entre le connecteur du cordon CA et la borne AC IN. Pour la réparation du cordon CA, consultez le revendeur chez qui vous avez acheté le produit.
- Lorsque vous débranchez le cordon CA, assurez-vous de débrancher d'abord la fiche du cordon CA de la prise secteur.
- Le cordon CA fourni est exclusivement réservé à un usage avec cette unité. Ne l'utilisez pas à d'autres fins.

Modèle 75 pouces

Modèle 65 pouces

Modèle 55 pouces

Modèle 50 pouces

Modèle 43 pouces

Arrière de l'unité

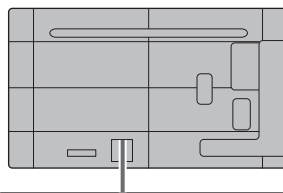

Insérez fermement le cordon CA à fond à l'arrière de l'appareil.

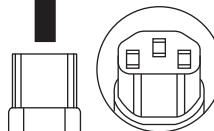
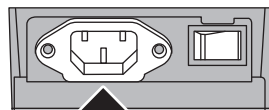

Cordon CA
(fourni)

Remarque

- Lorsque vous débranchez le cordon CA, assurez-vous de débrancher d'abord la fiche du cordon CA de la prise secteur.
- Le cordon CA fourni est exclusivement réservé à un usage avec cette unité. Ne l'utilisez pas à d'autres fins.

Fixation des câbles

Remarque

- 2 attache-fils sont fournis avec cette unité. Fixez les câbles à leur emplacement comme indiqué ci-dessous.

Si vous avez besoin de plus d'attache-fils, achetez-les auprès de votre revendeur. (Disponibles auprès du service à la clientèle)

(Modèle 86 pouces) (Modèle 75 pouces) (Modèle 65 pouces)



(Modèle 55 pouces) (Modèle 50 pouces) (Modèle 43 pouces)

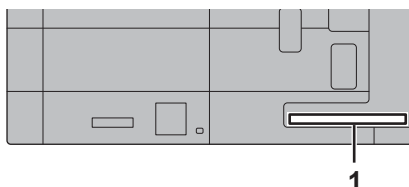

1 Pour le câble de signal : attache-fils

1. Fixation de l'attache-fils

Remarque

- Essuyez les saletés, telles que la poussière, l'eau et l'huile de la surface de fixation et fixez l'attache-fils sur la surface de fixation en le poussant fermement.
- Une fois l'attache-fils fixé, il ne peut pas être réutilisé. Veillez à confirmer la position de fixation avant de le fixer.

Retirez le ruban adhésif situé à l'arrière et fixez l'attache-fils sur la surface plate.

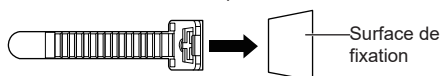

2. Regroupement des câbles

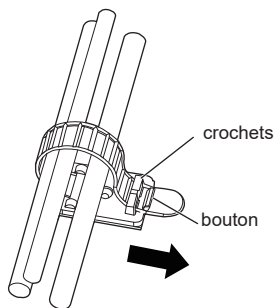

Pour desserrer :

Retirez la bande du bouton, et tirez sur l'extrémité de la bande.

Raccordement de l'équipement vidéo

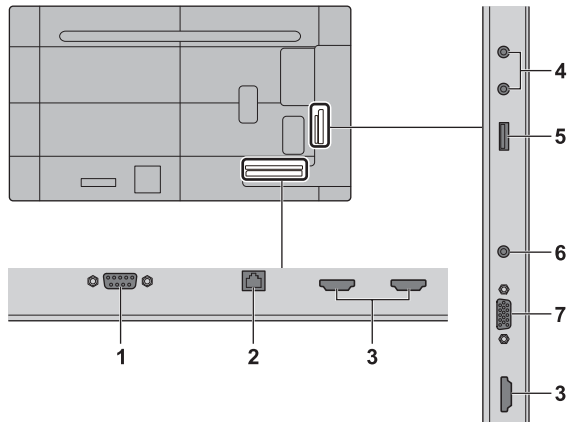

-
- 1 SERIAL IN :** **Borne d'entrée SERIE**
Contrôlez l'écran en vous connectant au PC.
-
- 2 LAN :** **Borne LAN**
Contrôlez l'écran en vous connectant au réseau.
-
- 3 HDMI IN 1, HDMI IN 2, HDMI IN 3 :** **Borne d'entrée HDMI**
Connectez à un équipement vidéo tel qu'un magnétoscope ou un lecteur DVD, etc.
- Utilisez un câble HDMI disponible dans le commerce (conforme à la norme HDMI) prenant en charge 4K.
-
- 4 AUDIO OUT :** **Borne de sortie audio analogique**
Connectez-vous à l'équipement audio avec une borne d'entrée audio analogique.
-
- 5 USB :** **Borne USB**
Connectez la mémoire USB pour utiliser la lecture de fichiers multimédias USB, le clonage de données USB, etc. Elle peut également servir à alimenter un appareil externe jusqu'à 5 V / 2 A lorsque l'image est affichée.
-

-
- 6 AUDIO IN :** **Borne d'entrée audio**
-
- 7 PC IN :** **Borne d'entrée PC**
Branchez sur la borne vidéo du PC.
-

Avant le raccordement

- Avant de raccorder les câbles, veuillez lire avec attention le mode d'emploi du dispositif externe à raccorder.
- Mettez tous les dispositifs hors tension avant de raccorder les câbles.
- Veuillez noter les points suivants avant de raccorder les câbles. Tout manquement à cette instruction pourra provoquer des dysfonctionnements.
 - Si vous branchez un câble à l'unité ou à un périphérique connecté à l'unité elle-même, touchez un objet métallique proche pour éliminer l'électricité statique de votre corps avant de commencer.
 - N'utilisez pas des câbles trop longs pour raccorder un dispositif à l'unité ou au boîtier de l'unité. Plus le câble est long, plus il devient sensible au bruit. Puisque l'utilisation d'un câble enroulé le fait agir comme une antenne, il devient plus sensible au bruit.
 - Lors de la connexion des câbles, insérez-les bien droits dans la borne de connexion de l'appareil de connexion, de manière à ce que la terre soit connectée en premier.
- Acquérez tout câble nécessaire pour connecter le périphérique externe au système s'il n'est pas livré avec le périphérique ou s'il n'est pas disponible en option.
- Si la forme extérieure de la prise d'un câble de connexion est grande, elle peut entrer en contact avec un élément environnant, comme un couvercle arrière ou la prise d'un câble de connexion adjacent. Utilisez un câble de connexion avec la taille de prise appropriée à l'alignement de la borne.
- Lorsque vous connectez le câble LAN avec un couvercle de prise, veuillez noter que le couvercle peut entrer en contact avec le couvercle arrière et que la déconnexion peut être difficile.
- Certains modèles de PC ne sont pas compatibles avec l'unité.
- Utilisez un compensateur de câble lorsque vous connectez des dispositifs à l'unité à l'aide de câbles longs. Sinon, l'image peut ne pas s'afficher correctement.

Identification des commandes

Écran

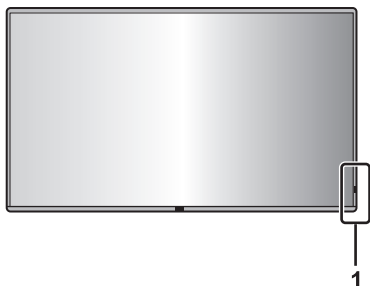

1 Témoin d'alimentation / Capteur de télécommande

Le témoin d'alimentation s'allume.

Lorsque l'alimentation de l'appareil est sur ON (Bouton d'alimentation (⏻/⏻) (L'appareil) : ON)

- L'image est affichée : Bleu
- Lorsque l'appareil entre en mode veille : Orange ou violet

Lorsque l'unité passe en état de veille avec les fonctions suivantes : Violet

- État de veille lorsque [Mode économie d'énergie] est réglé sur [Désactiver]
- État de veille lorsque la fonction [Gestion alimentation] est activée
- État de veille lorsque la fonction [Réglage de la minuterie] est en cours d'utilisation
- État de veille lorsque [Démarrage rapide] est réglé sur [Oui]

États de veille dans des conditions autres que celles ci-dessus : Orange

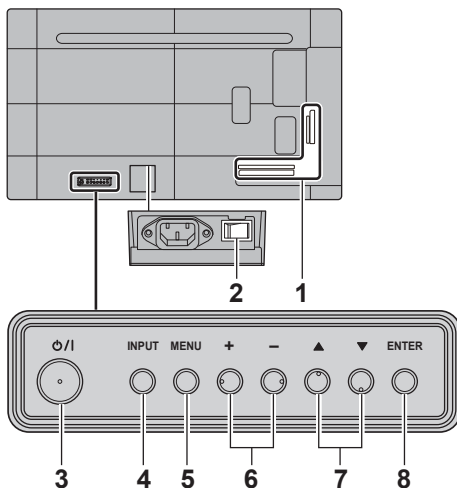

1 Borne d'entrée/sortie externe

Se connecte aux équipements vidéo, PC, etc. (voir page 17)

2 Commutateur de l'alimentation principale (⏻/⏻) (L'appareil)

Mettez hors tension (⏻) ou sous tension (⏻) l'alimentation principale.

Mettez sous tension et hors tension le <Commutateur de l'alimentation principale> revient au même que brancher et débrancher la fiche d'alimentation.

Mettez d'abord sous tension (⏻) l'alimentation principale, puis mettez hors tension ou sous tension l'alimentation à l'aide du bouton Marche/arrêt de la télécommande ou de l'unité.

3 Bouton d'alimentation (⏻/⏻) (L'appareil)

Lorsque le <Commutateur de l'alimentation principale> de l'écran est sous tension (⏻), utilisez ce bouton pour mettre sous tension l'alimentation ou laissez l'unité passer à l'état de veille.

4 INPUT (L'appareil)

Sélectionne le périphérique connecté.

5 MENU (L'appareil)

Affiche l'écran du menu.

6 + (L'appareil) / - (L'appareil)

Règle le volume.

Sur l'écran principal, change de réglage ou ajuste le niveau des réglages.

7 ▲ (L'appareil) / ▼ (L'appareil)

Sélectionne l'élément de réglage sur l'écran du menu.

8 ENTER (L'appareil)

Sélectionne l'élément sur l'écran du menu.

Remarque

- Pour émettre un son depuis les haut-parleurs intégrés de cette unité, réglez [Haut-parleur] dans le menu [Son].

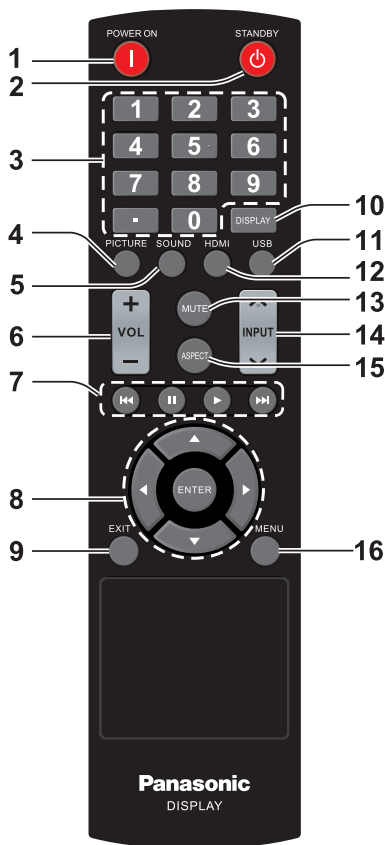

1 Touche POWER ON (I)

- Met l'appareil sous tension (l'image est affichée) lorsque l'écran est éteint (état de veille).

2 Touche STANDBY (⏻)

- Met l'appareil hors tension (état de veille) lorsque l'écran est allumé.

3 Touches numériques (0 - 9) / ·

- Permet de saisir des numéros dans les paramètres LAN et le clonage de données USB.

4 PICTURE

- Mode d'ajustement de l'image.

5 SOUND

- Affiche un écran permettant de modifier la qualité sonore de l'écran. Chaque fois que vous appuyez sur <SOUND>, le réglage change comme suit. Aigus → Graves

6 VOL + / VOL -

- Règle le niveau du volume du son.

7 Touches de navigation (◀▶, ⏪, ⏩, ⏮, ⏭)

- Utilisées dans le menu USB et la fonction HDMI CEC.

8 ENTER / Touches de curseur (▲▼◀▶)

- Utilisé pour naviguer dans les écrans du menu.

9 EXIT

- Désactive les écrans de menu.

10 DISPLAY

- Affiche des informations concernant l'écran.

11 USB

- Commute sur l'entrée USB.

12 HDMI

- Commute sur l'entrée HDMI.

13 MUTE

- Activation / désactivation de la coupure du son.

14 INPUT ▲ / ▼

- Change l'entrée à afficher sur l'écran.

15 ASPECT

- Permet de modifier le format d'image.

16 MENU

- Appuyez pour ouvrir le menu OSD.

Remarque

- Dans ce manuel, les boutons de la télécommande et de l'unité sont indiqués avec les symboles <>.

(Exemple : <INPUT>.)

L'opération est principalement expliquée à l'aide des boutons de la télécommande, mais vous pouvez également utiliser les boutons de l'unité s'ils sont identiques.

Commandes de base

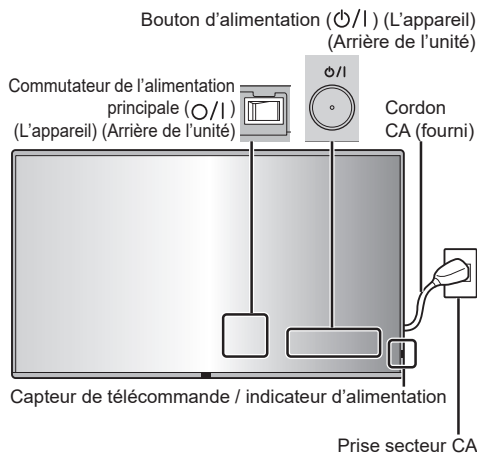

Pour l'utiliser, pointez la télécommande directement sur le capteur de la télécommande de l'unité.



Remarque

- Ne placez aucun obstacle entre le capteur de la télécommande de l'unité principale et la télécommande.
- Utilisez la télécommande devant le capteur de la télécommande ou depuis une zone où le capteur est visible.
- Lorsque l'on pointe directement la télécommande sur le contrôleur de télécommande de l'unité principale, la distance avec l'avant du contrôleur de télécommande doit être de 7 m au plus. Selon l'angle, la distance de fonctionnement peut être plus courte.
- Ne soumettez pas le capteur de la télécommande de l'unité principale à la lumière directe du soleil ou à une lumière fluorescente forte.

1 Branchez la prise du cordon CA sur l'écran.

(voir page 15)

2 Branchez la prise à la prise de courant.

Remarque

- Lorsque vous débranchez le cordon CA, assurez-vous de débrancher d'abord la fiche du cordon CA de la prise secteur.
- Il est possible que les réglages ne soient pas enregistrés si la prise d'alimentation est débranchée immédiatement après avoir modifié les réglages avec un menu à l'écran. Débranchez la prise d'alimentation après un délai suffisant. Ou bien débranchez la prise d'alimentation après avoir mis hors tension avec la télécommande, la commande RS-232C ou la commande du réseau local.

3 Mettez sous tension (I) le <Commutateur de l'alimentation principale (⏻/⏻)> sur l'unité.

4 Appuyez sur le <Bouton d'alimentation (⏻/⏻)> sur l'unité pour mettre l'unité sous tension.

- Témoin d'alimentation : bleu (L'image est affichée.)
- Lorsque <Commutateur de l'alimentation principale> est sous tension (I), le témoin d'alimentation s'allume et vous pouvez utiliser la télécommande.
- Lorsque le témoin d'alimentation est allumé, il n'est pas nécessaire d'appuyer sur le <Bouton d'alimentation (⏻/⏻)> sur l'unité. Utilisez la télécommande pour que le témoin d'alimentation devienne bleu (l'image est affichée).

■ Pour mettre sous/hors tension avec la télécommande

Pour mettre sous tension

- Lorsque le <Commutateur de l'alimentation principale> est sous tension (|) (Témoin d'alimentation - orange ou violet), appuyez sur la touche <POWER ON (|)>, l'image est ensuite affichée.
- Témoin d'alimentation : bleu (L'image est affichée.)

Pour couper l'alimentation (état de veille)

- Lorsque le <Commutateur de l'alimentation principale> est sous tension (|) (Témoin d'alimentation - bleu), appuyez sur la touche <STANDBY (Ⓛ)>, l'alimentation est ensuite coupée.
- Témoin d'alimentation : Orange ou violet (veille)

Remarque

- Une fois la prise d'alimentation déconnectée, le témoin d'alimentation peut rester allumé pendant un moment. Il ne s'agit pas d'un dysfonctionnement.

■ Lorsque l'unité est mise sous tension pour la première fois

L'écran suivant est affiché.

Lors du réglage [Démarrage rapide], sélectionnez [Oui] avec ◀▶ et appuyez sur <ENTER>.

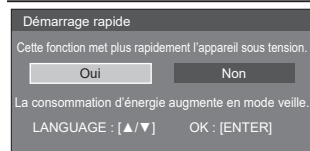

Remarque

- Placer le curseur sur [Oui] sur l'écran de réglage [Démarrage rapide] permet d'afficher le message suivant "La consommation d'énergie augmente en mode veille."
- Une fois les éléments réglés, les écrans ne seront pas affichés à la prochaine mise sous tension de l'unité. Chaque élément peut être réinitialisé dans les menus suivants.
[Démarrage rapide]
- La langue des OSD peut être modifiée avec ▲▼.

Spécifications

N° de modèle

Modèle 86 pouces : TH-86EQ3W

Modèle 75 pouces : TH-75EQ3W

Modèle 65 pouces : TH-65EQ3W

Modèle 55 pouces : TH-55EQ3W

Modèle 50 pouces : TH-50EQ3W

Modèle 43 pouces : TH-43EQ3W

Alimentation

Modèle 86 pouces

110 – 240 V ~ (courant alternatif 110 – 240 V),
50/60 Hz, 4,5 – 2,2 A

Modèle 75 pouces

110 – 240 V ~ (courant alternatif 110 – 240 V),
50/60 Hz, 2,9 – 1,4 A

Modèle 65 pouces

110 – 240 V ~ (courant alternatif 110 – 240 V),
50/60 Hz, 2,5 – 1,3 A

Modèle 55 pouces

110 – 240 V ~ (courant alternatif 110 – 240 V),
50/60 Hz, 1,9 – 1,0 A

Modèle 50 pouces

110 – 240 V ~ (courant alternatif 110 – 240 V),
50/60 Hz, 1,6 – 0,8 A

Modèle 43 pouces

110 – 240 V ~ (courant alternatif 110 – 240 V),
50/60 Hz, 1,3 – 0,7 A

Consommation d'énergie*1

Modèle 86 pouces

336 W

Modèle 75 pouces

217 W

Modèle 65 pouces

184 W

Modèle 55 pouces

142 W

Modèle 50 pouces

119 W

Modèle 43 pouces

93 W

Condition de veille

0,5 W

Panneau de l'écran LCD

Modèle 86 pouces

Panneau ADS 86 pouces (rétroéclairage à Direct LED), rapport d'aspect 16:9

Modèle 75 pouces

Panneau ADS 75 pouces (rétroéclairage à Direct LED), rapport d'aspect 16:9

Modèle 65 pouces

Panneau ADS 65 pouces (rétroéclairage à Direct LED), rapport d'aspect 16:9

Modèle 55 pouces

Panneau VA 55 pouces (rétroéclairage à Direct LED), rapport d'aspect 16:9

Modèle 50 pouces

Panneau VA 50 pouces (rétroéclairage à Direct LED), rapport d'aspect 16:9

Modèle 43 pouces

Panneau ADS 43 pouces (rétroéclairage à Direct LED), rapport d'aspect 16:9

Taille de l'écran

Modèle 86 pouces

1 895,0 mm (L) × 1 065,9 mm (H) × 2 174,2 mm
(diagonale) / 74,60" (L) × 41,96" (H) × 85,60"
(diagonale)

Modèle 75 pouces

1 649,6 mm (L) × 927,9 mm (H) × 1 892,7 mm
(diagonale) / 64,94" (L) × 36,53" (H) × 74,51"
(diagonale)

Modèle 65 pouces

1 428,4 mm (L) × 803,5 mm (H) × 1 638,9 mm
(diagonale) / 56,23" (L) × 31,63" (H) × 64,52"
(diagonale)

Modèle 55 pouces

1 209,6 mm (L) × 680,4 mm (H) × 1 387,8 mm
(diagonale) / 47,62" (L) × 26,78" (H) × 54,63"
(diagonale)

Modèle 50 pouces

1 095,8 mm (L) × 616,4 mm (H) × 1 257,3 mm
(diagonale) / 43,14" (L) × 24,26" (H) × 49,50"
(diagonale)

Modèle 43 pouces

941,1 mm (L) × 529,4 mm (H) × 1 079,8 mm
(diagonale) / 37,05" (L) × 20,84" (H) × 42,51"
(diagonale)

Nombre de pixels

8 294 400

(3 840 (Horizontal) × 2 160 (Vertical))

Dimensions (L × H × P)

Modèle 86 pouces

1 929 mm × 1 100 mm × 96 mm
(à l'exclusion des poignées : 70 mm) /
75,95" × 43,31" × 3,76"
(à l'exclusion des poignées : 2,74")

Modèle 75 pouces

1 684 mm × 962 mm × 96 mm
(à l'exclusion des poignées : 70 mm) /
66,28" × 37,87" × 3,76"
(à l'exclusion des poignées : 2,74")

Modèle 65 pouces

1 463 mm × 838 mm × 94 mm
(à l'exclusion des poignées : 69 mm) /
57,58" × 32,97" × 3,68"
(à l'exclusion des poignées : 2,72")

Modèle 55 pouces

1 242 mm × 713 mm × 66 mm /
48,89" × 28,06" × 2,60"

Modèle 50 pouces

1 129 mm × 649 mm × 66 mm /
44,43" × 25,56" × 2,60"

Modèle 43 pouces

973 mm × 562 mm × 65 mm /
38,31" × 22,10" × 2,56"

Masse

Modèle 86 pouces

Environ 46,0 kg / 101,5 lbs net

Modèle 75 pouces

Environ 35,6 kg / 78,5 lbs net

Modèle 65 pouces

Environ 27,1 kg / 59,8 lbs net

Modèle 55 pouces

Environ 15,6 kg / 34,4 lbs net

Modèle 50 pouces

Environ 13,5 kg / 29,8 lbs net

Modèle 43 pouces

Environ 10,7 kg / 23,6 lbs net

Conditions de fonctionnement

Température

0 °C – 40 °C (32 °F – 104 °F)*2

Humidité

20 % – 80 % (sans condensation)

Temps de fonctionnement

18 heures/jour

Bornes de connexion

HDMI IN 1

HDMI IN 2

HDMI IN 3

Connecteur de TYPE A*3 × 3

Signal audio :

Linear PCM (fréquences d'échantillonnage :
48 kHz, 44,1 kHz, 32 kHz)

AUDIO IN

Mini prise stéréo (M3) × 1, 0,5 Vrms

PC IN

Mini D-sub 15 broches
(Compatible avec DDC2B) × 1

AUDIO OUT

Prise RCA, 0,5 Vrms

Sortie : Variable (-∞ – 0 dB)

(entrée 1 kHz 0 dB, charge 10 kΩ)

SERIAL IN

Borne de contrôle externe

Broche D-sub 9 × 1 :

Compatible avec RS-232C

LAN

Méthode de communication :

RJ45, 10BASE-T / 100BASE-TX

USB

Connecteur USB × 1, TYPE A

5 V C.C. / 2,0 A

Son

Haut-parleurs

φ 30 mm × 2 × 2 pièces

Sortie audio

20 W [10 W + 10 W] (10 % THD)

Télécommande

Source d'alimentation

3 V CC (piles (type AAA/R03/LR03) × 2)

Plage de fonctionnement

Environ 7 m (22,9 pi)

(lors d'une utilisation directement devant le capteur de la télécommande)

Masse

Environ 91 g / 3,21 oz (y compris les piles)

Dimensions (L × H × P)

48 mm × 27 mm × 190 mm / 1,89" × 1,06" × 7,48"

*1 : Conditions à l'expédition

*2 : Température ambiante pour utiliser cette unité à haute altitude (plus de 1 400 m (4 593 pi) et moins de 2 800 m (9 186 pi) au-dessus du niveau de la mer) : 0 °C à 35 °C (32 °F à 95 °F)

*3 : VIERA LINK n'est pas pris en charge.

Remarque

- La conception et les spécifications sont sujettes à modification sans préavis. Les masses et dimensions indiquées sont approximatives.

Licence de logiciel

Ce produit contient le logiciel suivant :

- (1) le logiciel développé indépendamment par ou pour Panasonic Projector & Display Corporation,
- (2) le logiciel appartenant à un tiers et dont la licence est accordée à Panasonic Projector & Display Corporation,
- (3) le logiciel sous licence GNU General Public License, Version 2.0 (GPL V2.0),
- (4) le logiciel sous licence GNU LESSER General Public License, Version 2.1 (LGPL V2.1) et/ou
- (5) le logiciel libre autre que le logiciel sous licence GPL V2.0 et/ou LGPL V2.1.

Les logiciels catégorisés de (3) à (5) sont distribués dans l'espoir qu'ils seront utilisés, mais SANS AUCUNE GARANTIE, sans même la garantie implicite de QUALITE MARCHANDE ou d'ADAPTATION A UNE UTILISATION PARTICULIERE.

Pendant au moins trois (3) ans à compter de la livraison de ce produit, Panasonic Projector & Display Corporation donnera à tout tiers qui le contactera aux coordonnées fournies ci-dessous, pour un tarif n'excédant pas le coût de réalisation physique de la distribution du code source, un exemplaire complet lisible par ordinateur du code source correspondant couvert par la GPL V2.0, LGPL V2.1 ou par les autres licences impliquant une telle obligation, ainsi que les mentions du copyright associées respectives.

Coordonnées :

oss-cd-request@gg.jp.panasonic.com

Avis concernant AVC/VC-1/MPEG-4

Ce produit est utilisé en vertu de la licence de portefeuille de brevets d'AVC, de VC-1 et de MPEG-4 Visual pour l'usage personnel d'un consommateur ou d'autres usages pour lesquels il/elle ne reçoit aucune rémunération pour (i) encoder de la vidéo conformément à la norme AVC, à la norme VC-1 et à la norme MPEG-4 Visual ("AVC/VC-1/MPEG-4 Video"), et/ou (ii) décoder la vidéo AVC/VC-1/MPEG-4 encodée par un consommateur dans le cadre d'une activité personnelle et/ou obtenue d'un fournisseur de contenu vidéo, détenteur d'une licence AVC/VC-1/MPEG-4 Video. Aucune licence n'est ni ne sera accordée implicitement pour tout autre usage. Des informations supplémentaires sont disponibles auprès de MPEG LA, LLC. Consultez <http://www.mpegla.com>.

AFFICHAGE PROFESSIONNEL PANASONIC Garantie limitée

Panasonic Projector and Display Americas (« Panasonic ») réparera ou remplacera gratuitement au Canada l'affichage professionnel (« Produit ») et ses accessoires avec des pièces (y compris un produit) neuves ou remises à neuf, pendant la période de garantie applicable à compter de la date de l'achat original en cas de défaut de matériaux ou de main-d'œuvre.

Modèles ou pièces	Pièces	Main-d'œuvre
Tous les modèles Affichage professionnel	3 ans	3 ans
Exceptions		
Tous les accessoires Panasonic : p. ex. : ensembles de montage, modules de signal d'entrée, câbles et télécommandes.	1 an	1 an

Choix de services

- Service de remplacement pour un Produit apporté ou expédié au Canada offert pendant la période de garantie en appelant le Centre de soutien technique de Panasonic au 1-855-639-9717 ou par courriel à p-d_service@ca.panasonic.com.
- Pour le service sous garantie dans notre centre de service, Panasonic assurera les frais de port aller-retour pour les produits nécessitant une réparation ou un remplacement. Dans le cas de l'expédition du Produit à un centre de service, le client est responsable de l'emballage sécurisé du Produit dans un contenant approprié.
- Pour les unités hors garantie soumises à des réparations ou pour les unités sous garantie soumises par des clients à l'extérieur du Canada, les arrangements et les coûts d'expédition (dans les deux sens) sont à la charge du client.

Conditions de garantie

- Cette garantie est étendue uniquement à l'acheteur d'origine et n'est pas transférable.
- La facture ou toute autre preuve de la date de l'achat original sera requise avant que le service de garantie ne soit rendu.
- Chaque fois que la date de l'achat original ne peut être déterminée de manière satisfaisante, la date de fabrication basée sur le numéro de série de l'unité sera considérée comme la date d'entrée en vigueur de la garantie.
- Panasonic se réserve le droit de vérifier et de rejeter toute réclamation qui ne peut être justifiée.
- Cette garantie ne couvre que les défaillances dues à des défauts de matériaux ou de fabrication qui se produisent lors de l'utilisation normale du Produit.

Exclusions

- Dommages à l'écran et à ses composants qui se produisent lors de l'expédition.
- Défaillances causées par des produits non fournis par Panasonic.
- Défaillances résultant d'un accident, d'un usage impropre ou abusif, d'une négligence, d'une mauvaise manipulation, d'une mauvaise application, d'une altération, d'une modification, d'une mauvaise installation ou de réglages impropres, d'une antenne incorrecte, d'une réception inadéquate du signal, d'une mauvaise adaptation des commandes de l'utilisateur, d'un mauvais fonctionnement, d'une surtension de la ligne électrique, d'une alimentation électrique inappropriée, de dommages causés par la foudre, d'une contamination par la fumée ou la vapeur chimique, de la climatisation, du contrôle de l'humidité ou d'autres conditions environnementales pendant la période de fonctionnement ou de stockage.
- Défaut d'entretenir le Produit conformément au manuel d'utilisation applicable.
- Service par toute entité autre qu'un centre de service agréé.
- Dommages imputables à des actes de violence, à la guerre, à des catastrophes naturelles ou à des cas de force majeure.
- Dommages causés par une utilisation continue excessive au-delà de la durée de fonctionnement décrite dans le manuel d'utilisation.
- Unités avec des étiquettes de numéros de modèle et de série défigurées, modifiées, altérées ou supprimées.
- Pièces consommables.

Limitations

PANASONIC NE DOIT PAS ÊTRE TENUE RESPONSABLE DES DOMMAGES INDIRECTS, ACCESSOIRES, CONSÉCUTIFS, PUNITIFS OU SPÉCIAUX, Y COMPRIS, MAIS SANS S'Y LIMITER, LA PERTE DE DONNÉES, LA PERTE DE PROFIT, LA PERTE DE REVENUS OU LA PERTE D'ACTIVITÉS OU DE CLIENTÈLE, SUBIS PAR TOUTE PERSONNE, ET RÉSULTANT DE L'UTILISATION DE CE PRODUIT D'AFFICHAGE PROFESSIONNEL PANASONIC, OU DÉCOULANT DE TOUTE VIOLATION DE CETTE GARANTIE. TOUTES LES GARANTIES EXPRESSES SPÉCIFIÉES CI-DESSUS REMPLACENT TOUTES LES AUTRES GARANTIES, EXPRESSES, IMPLICITES OU LÉGALES, Y COMPRIS, MAIS SANS S'Y LIMITER, LES GARANTIES IMPLICITES DE QUALITÉ MARCHANDE ET D'ADÉQUATION À UN USAGE PARTICULIER.

Certaines provinces n'autorisent pas l'exclusion ou la limitation des dommages accessoires ou consécutifs, ou les limitations sur la durée d'une garantie implicite, de sorte que les limitations ou exclusions ci-dessus peuvent ne pas s'appliquer à vous.

Si vous avez un problème avec ce Produit qui n'est pas traité à votre satisfaction, veuillez écrire au Consumer Affairs Department à l'adresse Panasonic indiquée ci-dessus.

Communiquez avec votre représentant Panasonic pour obtenir des services au-delà de cette garantie limitée.

L'élimination des équipements et des piles/batteries usagés

Applicable uniquement dans les pays membres de l'Union européenne et les pays disposant de systèmes de recyclage.



Apposé sur le produit lui-même, sur son emballage, ou figurant dans la documentation qui l'accompagne, ce pictogramme indique que les piles/batteries, appareils électriques et électroniques usagés, doivent être séparés des ordures ménagères.

Afin de permettre le traitement, la valorisation et le recyclage adéquats des piles/batteries et des appareils usagés, veuillez les porter à l'un des points de collecte prévus, conformément à la législation nationale en vigueur.

En les éliminant conformément à la réglementation en vigueur, vous contribuez à éviter le gaspillage de ressources précieuses ainsi qu'à protéger la santé humaine et l'environnement. Pour de plus amples renseignements sur la collecte et le recyclage, veuillez vous renseigner auprès des collectivités locales.

Le non-respect de la réglementation relative à l'élimination des déchets est passible d'une peine d'amende.



Note relative au pictogramme à apposer sur les piles/batteries (pictogramme du bas)

Si ce pictogramme est combiné avec un symbole chimique, il répond également aux exigences posées par la Directive relative au produit chimique concerné.

Confirmation du client

Le numéro de modèle et le numéro de série de ce produit sont indiqués sur son panneau arrière. Vous devriez noter ce numéro de série sur l'espace fourni ci-dessous et conserver ce livret, accompagné de votre ticket de caisse, comme confirmation de votre achat pour aider à l'identification en cas de vol ou de perte, et aux fins du service de garantie.

Numéro de modèle

Numéro de série

Panasonic Projector & Display Americas LLC

Two Riverfront Plaza, Newark, New Jersey 07102

TÉL. : +1-201-348-7000

Fabriqué par :

Panasonic Projector & Display Corporation

2-15 Matsuba-cho, Kadoma City, Osaka 571-8503, Japon

Importateur :

Panasonic Connect Europe GmbH

Hagenauer Strasse 43, 65203 Wiesbaden, Allemagne

Représentant autorisé dans l'UE :

Panasonic Connect Europe GmbH

Panasonic Testing Centre

Winsbergring 15, 22525 Hambourg, Allemagne

Panasonic Projector & Display Corporation

2-15 Matsuba-cho, Kadoma City, Osaka 571-8503, Japan

Web Site : <https://docs.connect.panasonic.com/prodisplays>

© Panasonic Projector & Display Corporation 2026

Français

Imprimé en Chine