

Panasonic®

Manual de instrucciones Manual de Funciones

Pantalla LCD de Alta Definición Ultra Para uso empresarial

Número de modelo **TH-86SQ3W** modelo de 86 pulgadas
TH-55SQ3W modelo de 55 pulgadas
TH-50SQ3W modelo de 50 pulgadas
TH-43SQ3W modelo de 43 pulgadas

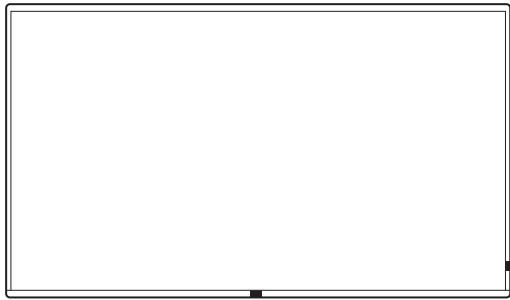

4K

PROFESSIONAL

*Resolución real:
3840 × 2160p

HDMI™

HE **VC** **Advance™**
Covered by patents at patentlis.accesadvance.com

* Este manual es común para todos los modelos sin tener en cuenta los sufijos del número del modelo.

Español

Antes de utilizar este producto, lea cuidadosamente este manual de instrucciones y consérvelo para futuras consultas.



Estimado cliente de Panasonic

Bienvenido a la familia de clientes de Panasonic. Esperamos que disfrute durante muchos años de su nuevo Pantalla LCD de Alta Definición Ultra.

Para obtener el máximo beneficio del producto, por favor lea estas instrucciones antes de realizar cualquier ajuste y consérvelas para futuras consultas.

Guarde también su recibo de compra, y anote el número de modelo y el número de serie del producto en el espacio proporcionado en la parte trasera de estas instrucciones.

Visite el sitio web de Panasonic

<https://docs.connect.panasonic.com/prodisplays>

Índice

Antes de su uso

- Las ilustraciones y las capturas de pantalla de estas instrucciones de funcionamiento son imágenes con fines ilustrativos, y pueden ser diferentes de las reales.
- Las ilustraciones descriptivas de estas instrucciones de funcionamiento se han creado principalmente según el modelo de 55 pulgadas.

Instrucciones importantes de seguridad	5
Aviso importante de seguridad.....	7
Precauciones de seguridad.....	8
Precauciones de uso.....	11
Accesorios	14
Suministro de accesorios.....	14
Pilas del mando a distancia.....	15
Precauciones al mover la pantalla	15
Seguridad Kensington	16
Perno de anilla	16
Conexiones	18
Conexión y fijación del cable de CA / Fijación del cable.....	18
Conexión del equipo de vídeo	20
Antes de la conexión	21
Conexión de los terminales HDMI IN 1, HDMI IN 2 y HDMI IN 3	21
Conexión del terminal PC IN	22
Conexión del terminal RS232	23
Conexión del terminal AUDIO OUT.....	25
Conexión del terminal USB	25
Identificación de los controles.....	27
Pantalla	27
Transmisor de mando a distancia	28
Controles básicos	29
Selección de la señal de entrada.....	30
Confirmación de la señal de entrada, modo de pantalla, etc.	31

Ajuste del volumen	31
Modo silencioso encendido/apagado	31
Controles ASPECT	32
Visualizaciones del menú en pantalla	33
Ajuste de la imagen.....	35
Ajuste del sonido.....	36
Menú Configuración.....	37
Idioma	37
Fecha y Hora	37
TEMPORIZADOR ajuste	37
Configuración de red	38
Control HDMI-CEC.....	40
Ajustes de PressIT.....	40
Selección de EDID.....	41
Posición.....	41
Modo ahorro de energía.....	42
Energía monitor.....	42
Auto reproducción(USB).....	42
Bloqueo de botones	43
Bloqueo de control RC.....	43
Luz Indicadora Frontal	43
Inicio rápido	43
Información	43
Resetear todo	43
Uso de la función de red.....	44
Entorno necesario para conectar ordenadores.....	44
Ejemplo de una conexión de red	44
Ajustes para conectarse a una LAN	45
Acceso desde el explorador web.....	45
Control de comandos.....	47
Control de comandos a través de LAN	47
Protocolo PLink.....	49
Multi Monitoring & Control Software.....	50
Uso de la “función de reproducción de archivos multimedia USB”	51
Archivo de reproducción	52
Reproducción automática	52

Reproducción de imágenes.....	53
Reproducción de música / vídeo	54
Utilización de la función HDMI-CEC	55
Conexión	55
Ajuste.....	55
Señales preestablecidas.....	56
Resolución de problemas.....	58
Especificaciones	60
Licencia de software	63



ADVERTENCIA: No retire la cubierta ni la parte trasera para reducir el riesgo de descarga eléctrica.

Las piezas instaladas en su interior no pueden ser reparadas por el usuario. Solicite cualquier reparación a personal técnico cualificado.



El rayo con una flecha en el interior de un triángulo sirve para indicar al usuario que las piezas del interior del producto constituyen un riesgo de descarga eléctrica para las personas.



El signo de exclamación en el interior de un triángulo sirve para indicar al usuario que la documentación del aparato contiene instrucciones importantes de funcionamiento y mantenimiento.

ADVERTENCIA:

Para evitar daños que puedan causar incendios o descargas eléctricas, no exponga este aparato a la lluvia ni humedad.

No coloque recipientes con agua (jarrones, copas, cosméticos, etc.) sobre el equipo.

(ni tampoco en estantes situados por encima de él, etc.)

ADVERTENCIA:

- 1) Para evitar descargas eléctricas, no retire la cubierta. Las piezas instaladas en su interior no pueden ser reparadas por el usuario. Solicite cualquier reparación a personal técnico cualificado.
- 2) No retire la clavija de tierra del enchufe de alimentación. Este aparato está equipado con un enchufe de alimentación de tipo tierra de tres contactos. Este enchufe solamente entrará en la toma de alimentación de tipo tierra. Se trata de una medida de seguridad. Si no es capaz de insertar el enchufe en la toma, póngase en contacto con un electricista.
No anule el propósito del enchufe de tierra.

**ADVERTENCIA:
ESTE PRODUCTO CONTIENE UNA
PILA DE BOTÓN**



- PELIGRO DE INGESTIÓN: Este producto contiene una pila de botón.
- En caso de ingestión o introducción en alguna parte del cuerpo, puede producirse la MUERTE o lesiones graves en 2 horas o menos.
- La pila es peligrosa, MANTENGA las pilas nuevas y usadas FUERA DEL ALCANCE DE LOS NIÑOS.
- Acuda inmediatamente al médico si sospecha que se ha tragado una pila o se ha introducido en alguna parte del cuerpo.

Instrucciones importantes de seguridad

- 1) Lea estas instrucciones.
- 2) Guarde estas instrucciones.
- 3) Preste atención a todas las advertencias.
- 4) Siga todas las instrucciones.
- 5) No utilice este aparato cerca del agua.
- 6) Límpielo solo con un trapo seco.
- 7) No bloquee ninguna ranura de ventilación. Instálelo según las instrucciones del fabricante.
- 8) No lo instale cerca de fuentes de calor como radiadores, rejillas de calefacción, fogones u otros aparatos (incluidos amplificadores) que generen calor.
- 9) No anule el propósito del enchufe polarizado o de tipo tierra. Un enchufe polarizado cuenta con dos espigas, una más ancha que la otra. Un enchufe de tipo tierra cuenta con dos espigas y un tercer terminal de tierra. La espiga ancha o el tercer terminal de tierra se proveen para su seguridad. Si el enchufe proporcionado no encaja en la toma, consulte con un electricista para sustituir la toma obsoleta.
- 10) Evite caminar sobre el cable de alimentación o que este sea aplastado especialmente en los enchufes, los receptáculos y el punto donde estos salen del aparato.
- 11) Use solo los aditamentos/accesorios especificados por el fabricante.
- 12) Utilícelo solo con el carrito, soporte, trípode, ménsula o mesa especificados por el fabricante o que se vendan con el aparato. Cuando se utilice un carrito, tenga cuidado al mover la combinación de carrito/aparato para evitar que se produzcan lesiones en caso de que se caiga.
- 13) Desconecte este aparato durante tormentas eléctricas o cuando no se utilice por un periodo de tiempo extendido.
- 14) Solicite cualquier reparación a personal técnico cualificado. Lleve el dispositivo a reparar si presenta algún daño, por ejemplo, en el cable o en el enchufe de alimentación, líquido derramado o caída de objetos sobre el aparato, exposición a la lluvia o la humedad, funcionamiento anómalo o caída del producto.
- 15) Para evitar descargas eléctricas, asegúrese de que la clavija de tierra en el enchufe de alimentación del cable de CA esté conectada con seguridad.



Para cumplir con las normas de EMC, utilice cables blindados para conectar los siguientes terminales: terminal de entrada HDMI, terminal de entrada D-sub y terminal de entrada RS-232C.

AVISO PARA CANADÁ:

Este aparato digital de Clase A cumple la norma canadiense ICES-003.

ADVERTENCIA:

- No debe utilizarse en una sala de ordenadores como lo define la Norma para la protección de ordenadores electrónicos/Equipos de procesamiento de datos, ANSI/NFPA 75.
- Para equipos conectados de forma permanente, debe incorporarse un dispositivo de desconexión de fácil acceso en el cableado de instalación del edificio.
- Para equipos conectables, la toma de corriente debe instalarse próxima al equipo y debe ser accesible de forma fácil.

Solo para California (EE. UU.)

Este producto contiene una pila de botón CR de litio que incluye material de perclorato, por lo que puede aplicarse una manipulación especial. Consulte la página

www.dtsc.ca.gov/hazardouswaste/perchlorate

Solo para la Unión Europea



Esta marca CE cubre la(s) pila(s) suministrada(s) con el producto e indica que la(s) pila(s) cumple(n) los requisitos del Reglamento (UE) 2023/1542 sobre pilas.

Nota:

Podría producirse retención de imagen. Si visualiza una imagen fija durante un largo período de tiempo, puede que esta imagen permanezca en la pantalla. No obstante, desaparecerá cuando se visualice una imagen general en movimiento durante un tiempo.

Reconocimiento de la marca registrada

- PressIT es una marca comercial de Panasonic Projector & Display Corporation.
- Microsoft, Windows, Internet Explorer y Microsoft Edge son marcas comerciales registradas o marcas comerciales de Microsoft Corporation en los Estados Unidos y otros países.
- Mac, macOS y Safari son marcas registradas de Apple Inc. registradas en los Estados Unidos y otros países.
- PJLink es una marca comercial registrada o pendiente en Japón, Estados Unidos y otros países y regiones.
- Los términos HDMI, HDMI High-Definition Multimedia Interface (Interfaz multimedia de alta definición), HDMI Trade Dress (diseño e imagen comercial HDMI) y los logotipos HDMI son marcas comerciales o marcas registradas de HDMI Licensing Administrator, Inc.

Aunque no se haya hecho anotación especial de las marcas registradas de productos o empresas, estas marcas registradas se han respetado completamente.

Aviso importante de seguridad

ADVERTENCIA

- 1) Para evitar daños que puedan causar incendios o descargas eléctricas, no exponga este aparato a goteos ni salpicaduras.
No coloque recipientes con agua (jarrones, copas, cosméticos, etc.) sobre el equipo. (ni tampoco en estantes situados por encima de él, etc.)
No coloque fuentes de llama viva, como velas encendidas, sobre el equipo o por encima de él.
- 2) Para evitar descargas eléctricas, no retire la cubierta. Las piezas instaladas en su interior no pueden ser reparadas por el usuario.
Solicite cualquier reparación a personal técnico cualificado.
- 3) No retire la clavija de tierra del enchufe de alimentación. Este aparato está equipado con un enchufe de alimentación de tipo tierra de tres clavijas. Este enchufe solamente entrará en la toma de alimentación de tipo tierra. Se trata de una medida de seguridad. Si no es capaz de insertar el enchufe en la toma, póngase en contacto con un electricista.
No anule el propósito del enchufe de tierra.
- 4) Para evitar descargas eléctricas, asegúrese de que la clavija de tierra en el enchufe de alimentación del cable de CA esté conectada con seguridad.

PRECAUCIÓN

Este dispositivo está destinado para el uso en entornos relativamente libres de campos electromagnéticos.

El uso de este dispositivo cerca de fuentes de campos electromagnéticos fuertes o donde el ruido eléctrico pueda interferir con las señales de entrada puede causar oscilaciones en la imagen o el sonido o la aparición de ruido.

El uso de este dispositivo cerca de fuentes de campos electromagnéticos fuertes o donde el ruido eléctrico pueda interferir con las señales de entrada puede hacer que la función de sensor no funcione correctamente.

Para evitar que el dispositivo se dañe, manténgalo alejado de fuentes de campos electromagnéticos fuertes.

ADVERTENCIA:

Este equipo es compatible con la Clase A de EN55032/CISPR32. En un entorno residencial, este equipo puede causar interferencias de radio.

INFORMACIÓN IMPORTANTE: Peligro de inestabilidad

Nunca coloque una pantalla en un lugar inestable. La pantalla podría caer y causar lesiones personales de gravedad o incluso la muerte. Muchas lesiones, especialmente en los niños, se pueden evitar tomando sencillas medidas de precaución, como por ejemplo:

- Utilizar las carcasas o soportes recomendados por el fabricante de la pantalla.
- Instalar la pantalla únicamente en muebles donde quede colocada con seguridad.
- Asegurarse de que la pantalla no sobresalga por el borde del mueble donde está instalada.
- No colocar la pantalla en muebles altos (por ejemplo, armarios o estanterías) sin anclar tanto el mueble como la pantalla a un soporte adecuado.
- No coloque la pantalla sobre telas u otros materiales situados entre el aparato y el mueble sobre el que se soporta.
- Enseñar a los niños los peligros que conlleva subirse a los muebles para llegar hasta la pantalla o a sus elementos de control.

Si conserva su pantalla actual y ha decidido reubicarla en un nuevo lugar, debe observar las mismas consideraciones con ella.

Precauciones de seguridad

ADVERTENCIA

■ Instalación

Esta pantalla LCD solo se utiliza con los siguientes accesorios opcionales.

Utilizarla con cualquier otro tipo de accesorios opcionales puede causar inestabilidad, lo que podría provocar una lesión.

Instale de forma segura el pedestal y el soporte para colgar de la pared de los accesorios opcionales. Para la instalación contacte con un proveedor autorizado.

Se requiere la siguiente cantidad de personas para la instalación.

(modelo de 86 pulgadas): 4 o más

(modelo de 55 pulgadas) (modelo de 50 pulgadas) (modelo de 43 pulgadas): 2 o más

• Pedestal

(modelo de 55 pulgadas): TY-ST55PE9

(modelo de 50 pulgadas) (modelo de 43 pulgadas): TY-ST43PE9

• Soporte para colgar de la pared*

(modelo de 86 pulgadas): TY-WK98PV1

*: Este producto puede comprarse en Estados Unidos y Japón.

Nota

• El número de pieza de los accesorios opcionales puede cambiar sin previo aviso.

• (modelo de 86 pulgadas):

Al acoplar el soporte para colgar de la pared, asegúrese de quitar las 2 asas inferiores.

En la instalación del pedestal o en el soporte para colgar de la pared, lea con atención las instrucciones de funcionamiento proporcionadas y realice la instalación adecuadamente. Además, asegúrese de tomar medidas de prevención de caídas.

No aceptamos responsabilidad alguna por ningún daño en el producto, etc. provocado por caídas en el entorno de instalación desde el pedestal o el soporte para colgar de la pared aunque esté dentro del periodo de garantía.

Los componentes pequeños pueden suponer un riesgo de asfixia si se tragan de forma accidental. Mantenga los componentes pequeños fuera del alcance de los niños. Deseche los componentes pequeños y otros objetos innecesarios, incluyendo el material de embalaje, las hojas y las bolsas de plástico, para evitar que los niños jueguen con ellos y corran el riesgo potencial de ahogarse.

No coloque la pantalla en superficies inclinadas o inestables y asegúrese de que la pantalla no cuelgue sobre el borde de la base.

- La pantalla podría caer o volcar.

Instale esta unidad en un lugar que soporte su peso y que vibre lo menos posible.

- La caída y vuelco del dispositivo puede causar daño o mal funcionamiento.

Precaución: solo puede utilizarse con el soporte de montaje de pared certificado por UL con una carga o un peso mínimos. Consulte las especificaciones. (consulte la página 61)

Cuando instale la pantalla verticalmente, asegúrese de que el indicador de encendido quede en la parte superior.

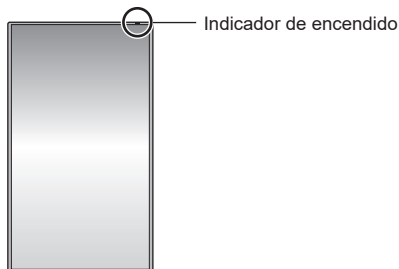

- Si se instala en direcciones diferentes, el calor que genera podría causar un incendio o daños a la pantalla.

Cuando utilice esta unidad, asegúrese de adoptar las medidas de seguridad pertinentes para evitar que la unidad se caiga.

- Si se produce un terremoto o un niño intenta subirse a la unidad, ésta puede caerse y provocar lesiones.

No coloque la unidad con el panel de cristal líquido mirando hacia arriba.

- Existen ciertas condiciones para el método de montaje, la temperatura ambiental, las conexiones y los ajustes. Si se instala en diferentes condiciones, el calor que genera podría causar un incendio o daños a la pantalla.

Precauciones para la instalación en la pared o en el pedestal

- La instalación debe realizarla un profesional de instalaciones. La instalación incorrecta de la pantalla podría provocar un accidente mortal o grave. Utilice el pedestal opcional. (consulte la página 8)
- Si va a instalarla en una pared, debe utilizar un soporte para colgar de la pared especificado (accesorio opcional) o un soporte para colgar de la pared que cumpla con las normas de montaje VESA.

(modelo de 86 pulgadas): VESA 600 × 400

(modelo de 55 pulgadas): VESA 400 × 400

(modelo de 50 pulgadas): VESA 400 × 400

(modelo de 43 pulgadas): VESA 200 × 200

(consulte la página 11)

- Antes de la instalación, asegúrese de comprobar si la ubicación de montaje es lo suficientemente fuerte para soportar el peso de la pantalla y el soporte para colgar de la pared para evitar caídas.
- Si deja de utilizar el producto, acuda a un profesional para que lo retire de forma rápida.
- Cuando monte la pantalla en la pared, evite que los tornillos de montaje y el cable de alimentación entren en contacto con objetos metálicos en el interior de la pared. De lo contrario, podría producirse una descarga eléctrica.

■ Al utilizar la pantalla LCD

La pantalla está diseñada para funcionar a 110 - 240 V ~, 50/60 Hz.

Si ocurre algún problema o error de funcionamiento, interrumpa el uso de forma inmediata.

Si ocurre algún problema, desconecte el cable de alimentación.

- Sale humo u olor extraño de la unidad.
- De forma ocasional no aparece la imagen o no se escucha el sonido.
- Algún líquido como agua u objetos extraños se han introducido en la unidad.
- La unidad se ha deformado o tiene alguna pieza rota.

Si continua usando la unidad en estas condiciones, podría causar un incendio o descarga eléctrica.

- Desconecte el enchufe del cable de alimentación de la toma de corriente y, a continuación, contacte con su distribuidor para realizar reparaciones.
- Para cortar el suministro eléctrico a la pantalla de forma completa, debe desconectar el cable de alimentación de la toma de corriente.
- Nunca repare la unidad usted mismo, ya que es peligroso.
- Para poder desconectar el cable de alimentación de forma inmediata, utilice una toma de corriente de fácil acceso.

No toque la unidad directamente con la mano cuando esté dañada.

- Podría provocar una descarga eléctrica.

No pegue objetos extraños en la pantalla.

- No inserte ningún objeto metálico o inflamable en las ranuras de ventilación ni los deje caer sobre la pantalla, ya que podría provocar un incendio o una descarga eléctrica.

No retire la cubierta (carcasa) ni la modifique.

- En el interior de la pantalla hay voltajes altos que pueden causar incendios descargas eléctricas. Para cualquier trabajo de revisión, ajuste o reparación, por favor contacte con su distribuidor de Panasonic local.

Asegúrese de que el enchufe de alimentación es fácilmente accesible.

El enchufe de alimentación debe conectarse a una toma de corriente con conexión a tierra de protección.

No utilice ningún cable de alimentación que no sea el proporcionado con esta unidad.

- De lo contrario, podría causar un cortocircuito, calentamiento, etc., y provocar un incendio o descarga eléctrica.

No utilice el cable de alimentación proporcionado con otros dispositivos.

- De lo contrario, podría causar un cortocircuito, calentamiento, etc., y provocar un incendio o descarga eléctrica.

Limpie el enchufe del cable de alimentación regularmente para evitar que se ensucie de polvo.

- Si se acumula polvo en el enchufe, la humedad resultante podría provocar un cortocircuito, lo cual podría provocar una descarga eléctrica o un incendio. Desconecte el enchufe del cable de alimentación de la toma de corriente y límpielo con un paño seco.

No manipule el cable de alimentación con las manos mojadas.

- Si lo hace, podría causar cortocircuitos.

Introduzca de forma segura el enchufe del cable de alimentación (lado del enchufe) y el conector del cable de alimentación (lado de la unidad principal) hasta el fondo.

- Si el enchufe no está conectado totalmente, puede causar sobrecalentamiento y, por lo tanto, un incendio. Si el enchufe tiene daños o la toma de corriente de la pared está suelta, no deben usarse.

- (modelo de 86 pulgadas): Asegúrese de que el conector está bloqueado tanto en el lado izquierdo como en el derecho.

No haga nada que pueda dañar el cable de alimentación o el enchufe del cable de alimentación.

- No cause daños al cable, ni lo modifique, tampoco coloque objetos pesados encima ni lo caliente, no coloque objetos calientes cerca, no lo tuerza ni lo doble y no tire excesivamente de él. Si lo hace, podría provocar un incendio o una descarga eléctrica. Si el cable de alimentación se daña, llévelo a reparar a su distribuidor de Panasonic local.

No toque el cable de alimentación o la clavija directamente con la mano cuando estén dañados.

- Si lo hace, podría causar descargas eléctricas o incendios debido a cortocircuitos.

Mantenga las pilas AAA/R03/LR03 suministradas fuera del alcance de los niños. Si se tragan de forma accidental, pueden causar efectos dañinos en el cuerpo humano.

- Por favor, contacte con un médico de forma inmediata si sospecha que algún niño se ha tragado un tornillo.

Para evitar la propagación de fuego, mantenga velas u otro tipo de llamas lejos de este producto en todo momento.



PRECAUCIÓN

No coloque ningún objeto encima de la pantalla.

La ventilación no debe obstruirse tapando las ranuras de ventilación con objetos como periódicos, manteles y cortinas.

- De lo contrario, podría causar sobrecalentamiento y provocar un incendio o daños en la pantalla.

Para una ventilación suficiente, consulte la página 11.

No coloque la pantalla donde pueda resultar dañada por la sal o algún gas corrosivo.

- De lo contrario, la pantalla podría caerse debido a la corrosión y quedar dañada. Además, la unidad se podría averiar.

Se requiere la siguiente cantidad de personas para transportar o desembalar esta unidad.

(modelo de 86 pulgadas): **4 o más**

(modelo de 55 pulgadas) (modelo de 50 pulgadas) (modelo de 43 pulgadas) :

2 o más

- Si esto no se tiene en cuenta, la unidad podría caerse y causar lesiones.

Cuando desconecte el cable de alimentación, tire siempre del enchufe (lado del enchufe de pared) y del conector (lado de la unidad principal).

- Tirar del cable podría dañar el cable y provocar descargas eléctricas o incendios debido a cortocircuitos.

Asegúrese de desconectar todos los cables antes de mover la pantalla.

- Si la unidad se desplaza con alguno de los cables conectados, éstos podrían dañarse, y podrían provocar un incendio o una descarga eléctrica.

Desconecte el cable de alimentación de la toma de corriente como precaución de seguridad antes de realizar cualquier tipo de limpieza.

- De lo contrario, podría sufrir descargas eléctricas.

No se suba encima de la pantalla ni se cuelgue de ella ni del pedestal.

- Podría volcarse o romperse y causar lesiones. Tenga especial cuidado con los niños.

No invierta la polaridad (+ y -) de la pila cuando la inserte.

- Un mal manejo de la pila podría causar su explosión o fuga, provocando un incendio, lesiones o daños en las propiedades circundantes.
- Inserte la pila correctamente tal como se indica. (consulte la página 15)

No utilice pilas con la cubierta exterior pelada o retirada.

- Un mal manejo de las pilas podría causar cortocircuitos y provocar incendios, lesiones o daños a las propiedades cercanas.

Si el líquido de la pila gotea, no lo toque con las manos desnudas y tome las siguientes medidas si es necesario.

- El líquido de la pila sobre la piel o la ropa podría provocar inflamaciones o lesiones cutáneas. Aclare con agua limpia y acuda inmediatamente al médico.
- El contacto del líquido de la pila con los ojos puede provocar la pérdida de visión. En este caso, no se frote los ojos. Aclare con agua limpia y acuda inmediatamente al médico.

Retire las pilas del mando a distancia cuando no vaya a usarlo durante un largo periodo de tiempo.

- Las pilas pueden tener fugas, calentarse, encenderse o estallar, causando un incendio o daños a las propiedades circundantes.

Retire las pilas usadas del mando a distancia de inmediato.

- Si deja las pilas dentro, podrían sufrir fugas, calentarse o explotar.

No quemé ni rompa las pilas.

- Las pilas no deben ser expuestas a un calor excesivo como el de los rayos del sol, fuego o similares.

No coloque la pantalla boca abajo.

No coloque la unidad con el panel de cristal líquido mirando hacia arriba.

Precauciones de uso

Precauciones al instalar

Instale esta unidad en interiores. Evite los siguientes lugares cuando la instale en interiores.

- Lugar expuesto a la lluvia o al viento
- Lugar con rápidas fluctuaciones de temperatura y humedad, como la proximidad de un aparato de aire acondicionado
- Lugar sujeto a vibraciones o impactos
- Lugar cerca de un aspersor o sensor

Instale esta unidad en un lugar que pueda soportar su peso.

- La caída o el vuelco de la unidad pueden causar daños.

No instale la unidad cerca de una línea de alta tensión o una fuente de alimentación.

- Si la unidad se instala cerca de una línea de alta tensión o una fuente de alimentación, puede recibir interferencias.

Instale la unidad alejada de aparatos emisores de calor.

- De lo contrario, puede producirse una deformación del armario o un mal funcionamiento.

Temperatura ambiente para utilizar esta unidad

- Al utilizar la unidad cuando está por debajo de 1 400 m (4 593 pies) por encima del nivel del mar: 0 °C a 40 °C (32 °F a 104 °F)
- Al utilizar la unidad en altitudes elevadas (1 400 m (4 593 pies) y alturas superiores, y por debajo de 2 800 m (9 186 pies) por encima del nivel del mar: de 0 °C a 35 °C (entre 32 °F y 95 °F)

No instale la unidad cuando está a 2 800 m (9 186 pies) o más por encima del nivel del mar.

- De lo contrario, se podría acortar la vida de las piezas internas y provocar fallos de funcionamiento.

No aceptamos responsabilidad alguna por ningún daño en el producto, etc. provocado por caídas en el entorno de instalación aunque esté dentro del periodo de garantía.

¡Realice el transporte solo en posición vertical!

- Si transporta la unidad con el panel de cristal líquido mirando hacia arriba o hacia abajo, puede provocar daños en el conjunto de circuitos.

No agarre el panel de cristal líquido.

- No presione el panel de cristal líquido con fuerza ni lo empuje con un objeto afilado. Si se aplica demasiada fuerza al panel de cristal líquido, la visualización de la pantalla podría resultar irregular y provocar un error de funcionamiento.

No instale el producto en un lugar expuesto a la luz solar directa.

- Si la unidad está expuesta a la luz solar directa, incluso en interiores, el aumento de la temperatura del panel de cristal líquido podría producir una avería.

En caso de almacenamiento, guarde la unidad en una habitación sin humedad.

Espacio necesario para la ventilación

- Se garantiza el funcionamiento de esta unidad a una temperatura ambiente de hasta 40 °C (104 °F). Al instalar la unidad en una carcasa o un bastidor, asegúrese de proporcionar una ventilación adecuada con un ventilador de refrigeración o un agujero de ventilación para que la temperatura circundante (dentro de la carcasa o el bastidor), incluyendo la temperatura de la superficie delantera del panel de cristal líquido, pueda mantenerse a 40 °C (104 °F) o menos.

Acerca de los tornillos usados cuando se utiliza un soporte para colgar de la pared que cumple con las normas VESA

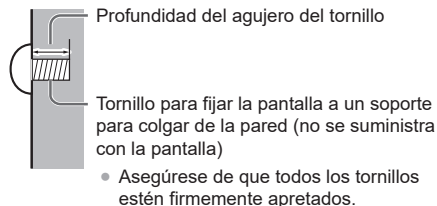

(Vista desde el lado)

Modelo en pulgadas	Paso del tornillo para la instalación	Profundidad del agujero del tornillo	Tornillo (cantidad)
86	600 mm × 400 mm	20 mm	M8 (4)
55	400 mm × 400 mm	18 mm	M6 (4)
50	400 mm × 400 mm	20 mm	M6 (4)
43	200 mm × 200 mm	16 mm	M6 (4)

Nota sobre la conexión

Extracción e inserción de los cables de conexión y alimentación

- Cuando la unidad se instala en la pared, si los cables de conexión y alimentación se extraen e insertan con dificultad, realice las conexiones antes de la instalación. Tenga cuidado de que los cables no se enreden. Una vez completada la instalación, inserte el enchufe de alimentación en la toma de corriente.

Cuando se usa

Podría producirse retención de imagen.

- Si visualiza una imagen fija durante un largo período de tiempo, puede que esta imagen permanezca en la pantalla. No obstante, desaparecerá cuando se visualice una imagen general en movimiento durante un tiempo.

Si se llevan puestas gafas de sol polarizadas, la imagen de la pantalla puede hacerse invisible.

- Este fenómeno se produce debido a las características de deflexión del panel de cristal líquido. Esto no es un error de funcionamiento.

Los puntos rojos, azules o verdes que aparecen en la pantalla son un fenómeno específico del panel de cristal líquido. Esto no es un error de funcionamiento.

- Aunque la pantalla de cristal líquido se fabrica con tecnología de alta precisión, pueden aparecer puntos iluminados o sin iluminar en la pantalla. Esto no es un error de funcionamiento.

Modelo en pulgadas	Relación de omisión de puntos*
86	0,00009% o menos
55	0,00005% o menos
50	0,00005% o menos
43	0,00005% o menos

*: Calculada en unidades de subpíxel de acuerdo con la norma ISO9241-307.

En función de las condiciones de humedad o de temperatura, puede que se observe un brillo irregular. Esto no es un error de funcionamiento.

- Esta irregularidad desaparecerá al aplicar corriente de forma continua. En caso contrario, consulte con su distribuidor.

Si va a estar sin usar la pantalla un período de tiempo prolongado, desconecte el cable de alimentación de la toma de corriente.

- Si el producto debe almacenarse durante un largo periodo de tiempo sin recibir alimentación eléctrica, no lo almacene en un lugar expuesto a la luz directa del sol.

Si la alimentación se interrumpe o se detiene instantáneamente o si la tensión de alimentación se reduce instantáneamente, es posible que la pantalla no funcione de forma normal.

- En este caso, apague la pantalla y los dispositivos conectados una vez y, a continuación, vuelva a encenderlos.

Puede producirse ruido de imagen si conecta o desconecta los cables que están conectados a los terminales de entrada que no esté viendo en ese momento, o si enciende o apaga el equipo de vídeo, pero esto no es un error de funcionamiento.

Notas sobre cómo utilizar la LAN con cable

Al instalar la pantalla en un lugar en el que suele producirse electricidad estática, tome suficientes medidas para eliminarla antes de empezar a utilizar la pantalla.

- Si la pantalla se utiliza en una ubicación en la que la electricidad estática ocurre con frecuencia como, por ejemplo, sobre un tapete, la comunicación de la LAN con cable se desconectará de forma más habitual. En ese caso, elimine la electricidad estática y la fuente de ruido que puedan causar problemas utilizando una alfombra antiestática, y vuelva a conectar la LAN con cable.
- En raras ocasiones, la conexión LAN se desactiva debido a ruido o electricidad estática. En ese caso, apague la pantalla y los dispositivos conectados una vez y, a continuación, vuelva a encenderla.

Es posible que la pantalla no funcione de forma adecuada debido a una fuerte onda de radio procedente de la radio o de la estación emisora.

- Si hay instalaciones o equipos, que emitan una fuerte onda de radio, cerca de la ubicación de instalación, instale la pantalla en una ubicación que esté lo suficientemente lejos de la fuente de la onda de radio. O bien, envuelva el cable LAN conectado al terminal LAN utilizando una pieza de lámina metálica o un tubo de metal, cuyos extremos estén conectados a tierra.

Petición con respecto a la seguridad

Al usar esta unidad, tome medidas de seguridad contra los siguientes incidentes.

- Filtración de información personal a través de esta unidad
- Funcionamiento no autorizado de esta unidad por parte de terceros con malas intenciones
- Interferencia o detención de esta unidad por parte de terceros con malas intenciones

Tome medidas de seguridad adecuadas.

- Establezca una contraseña para el control de LAN y restrinja los usuarios que realizan el control.
- Cree una contraseña que resulte lo más difícil posible de adivinar.
- Cambie la contraseña periódicamente.
- Panasonic Projector & Display Corporation o sus empresas filiales nunca le pedirán directamente su contraseña. No divulgue su contraseña en caso de recibir solicitudes.
- La red de conexión debe asegurarse mediante un cortafuegos, etc.
- Al eliminar el producto, inicialice los datos antes de eliminarlo.

Limpeza y mantenimiento

Desconecte primero la clavija de alimentación de la toma de corriente.

Frote suavemente la superficie del panel de cristal líquido o del armario utilizando un paño suave para eliminar la suciedad.

- Para eliminar la suciedad difícil o las huellas dactilares en la superficie del panel de cristal líquido, humedezca un paño con detergente neutro diluido (1 parte de detergente por cada 100 partes de agua), escurra bien el paño y, a continuación, limpie la suciedad. Por último, limpie toda la humedad con un paño seco.
- Si entran gotas de agua en el interior de la unidad, podrían producirse problemas de funcionamiento.

Nota

- La superficie del panel de cristal líquido ha sido especialmente tratada. No utilice un paño áspero ni frote la superficie con demasiada fuerza, ya que podría rayar la superficie.

Uso de un paño químico

- No utilice un paño químico para la superficie del panel de cristal líquido.
- Siga las instrucciones para limpiar la carcasa con un paño químico.

Evite el contacto con sustancias volátiles, como aerosoles para insectos, disolventes o diluyentes.

- Esto podría dañar la carcasa o causar el desprendimiento de la pintura. Además, no permita que entre en contacto con sustancias de caucho ni cloruro de polivinilo durante mucho tiempo.

Elimine el polvo y la suciedad de los orificios de ventilación.

- El polvo puede adherirse en las proximidades de los orificios de ventilación, dependiendo del entorno de uso. Como resultado, si el enfriamiento interno de esta unidad o la circulación del calor de escape se deterioran, puede producirse una disminución del brillo o un mal funcionamiento. Limpie y elimine el polvo de los orificios de ventilación.
- La cantidad de polvo y suciedad que se adhiere depende del lugar de instalación y del tiempo de uso.

Eliminación

Para eliminar el producto, consulte a su distribuidor o autoridades locales acerca de los métodos de eliminación adecuados.

No desmonte el producto antes de desecharlo.

Accesorios

Suministro de accesorios

Compruebe que tiene los accesorios y elementos mostrados.

Cable de alimentación

TH-86SQ3W

(2 m aprox.)

- 1JP155AF1U

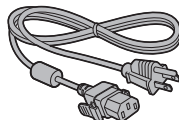

- 2JP155AF1W

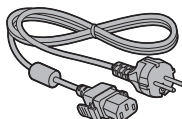

- 3JP155AF1W

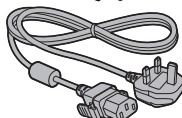

TH-55SQ3W, TH-50SQ3W, TH-43SQ3W

(2 m aprox.)

- 1JP143CQ2U

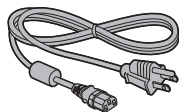

- 2JP143EQ2W

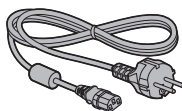

- 3JP143EQ2W

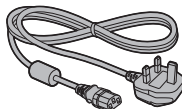

Transmisor de mando a distancia × 1

- DPVF2599ZC/X1



Pilas del transmisor de mando a distancia × 2 (Tipo AAA/R03/LR03)

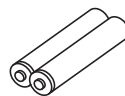

Abrazadera (grande) × 2

- DPVF1654ZA



Atención

- Almacene las piezas pequeñas en el lugar adecuado y fuera del alcance de los niños pequeños.
- Las referencias de los accesorios pueden cambiar sin previo aviso. (La referencia real puede ser diferente de las mostradas más arriba).
- En caso de que pierda accesorios, cómprelos en su distribuidor. (Disponibles en el servicio de atención al cliente)
- Deseche los materiales de embalaje de forma adecuada después de desembalar los artículos.

Pilas del mando a distancia

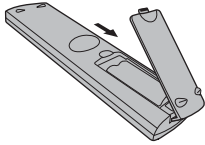

Abra la tapa de las pilas.

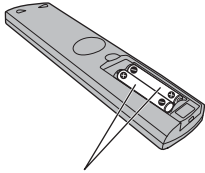

Inserte las pilas y cierre la tapa.
(Insértelas empezando desde la parte -).

Tipo AAA/R03/LR03

Nota

- La instalación incorrecta de las pilas puede causar una fuga o corrosión que dañará el mando a distancia.
- La eliminación de las pilas debe realizarse de forma ecológica.

Tenga en cuenta las precauciones siguientes.

1. Las pilas siempre deben sustituirse de dos en dos.
2. No combine pilas usadas con nuevas.
3. No mezcle tipos de pilas distintos (ejemplo: pilas de dióxido de manganeso con pilas alcalinas, etc.).
4. No intente cargar, desmontar o quemar pilas usadas.
5. No queme ni rompa las pilas.

Además, las pilas no deben ser expuestas a un calor excesivo como el de los rayos del sol, fuego o similares.

Precauciones al mover la pantalla

modelo de 86 pulgadas

La pantalla dispone de asas para el transporte. Sujételas al moverla.

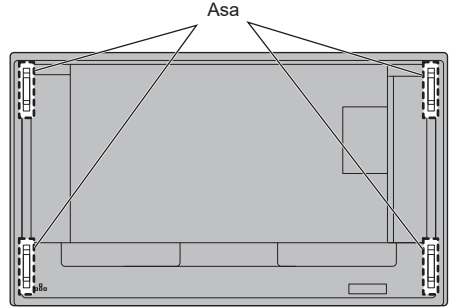

Nota

- No sujete otras partes distintas de las asas.
- Se requiere la siguiente cantidad de personas para transportar esta unidad.

modelo de 86 pulgadas): 4 o más

modelo de 55 pulgadas) modelo de 50 pulgadas) modelo de 43 pulgadas):
2 o más

Si esto no se tiene en cuenta, la unidad podría caerse y causar lesiones.

- Al transportar la unidad, mantenga el panel de cristal líquido en posición vertical.
Si transporta la unidad con la superficie del panel de cristal líquido mirando hacia arriba o hacia abajo, puede provocar la deformación del panel o daños internos.
- No sujete los marcos superior, inferior, derecho e izquierdo, ni las esquinas de la unidad. No sujete la superficie delantera del panel de cristal líquido. No golpee tampoco estas partes.
Si lo hace, el panel de cristal líquido puede resultar dañado, así como rajarse, lo que puede provocar lesiones.

Seguridad Kensington

La ranura de seguridad de esta unidad es compatible con la ranura de seguridad Kensington.

modelo de 86 pulgadas

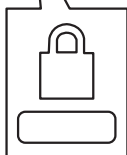
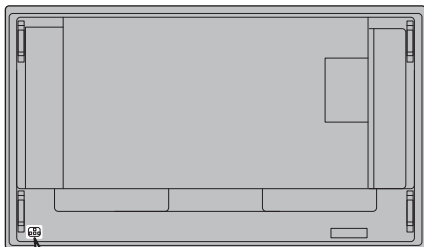

modelo de 55 pulgadas modelo de 50 pulgadas modelo de 43 pulgadas

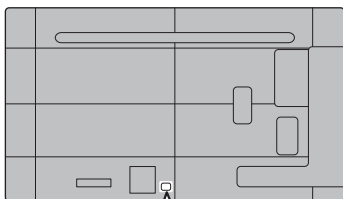

Perno de anilla modelo de 86 pulgadas

La pantalla incluye orificios para insertar pernos de anilla (M10). Utilícelos durante la instalación para colgar la pantalla.

Utilice el perno de anilla solamente para una suspensión temporal o un movimiento para la instalación. No puede utilizarse para una instalación de suspensión permanente.

Posiciones de montaje de los pernos de anilla (disponibles en el mercado)

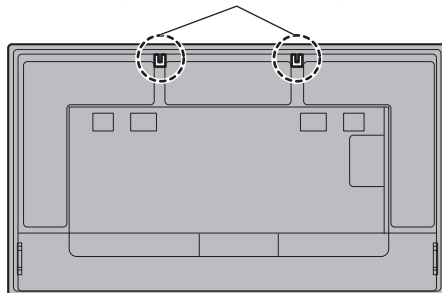

Coloque el perno de anilla en la posición de montaje del perno de anilla (dos lugares).

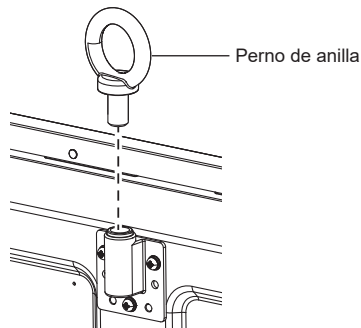

Nota

- La instalación debe realizarla un profesional de instalaciones.
- No suspenda la pantalla utilizando únicamente 1 perno de anilla.
- Utilice pernos de anilla M10 disponibles en los comercios con una longitud de vástago de entre 12 mm y 40 mm, que cumplan la condición de carga de la calidad del producto.
- Utilice pernos de anilla ISO 3266 estándar. Además, utilice elementos ISO estándar (cable, etc.) para la suspensión.
- El ángulo de suspensión debería ser de 60° o más.

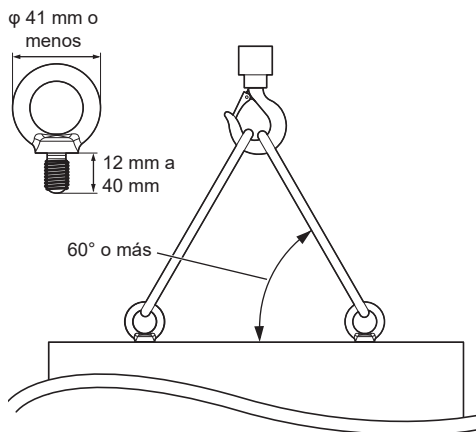

Conexiones

Conexión y fijación del cable de CA / Fijación del cable

modelo de 86 pulgadas

Parte trasera de la unidad



Fijación del cable de CA

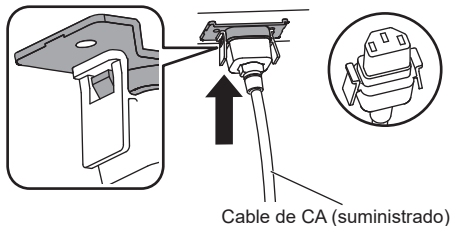

Enchufe el conector en la pantalla.

Enchufe el conector hasta que encaje.

Nota

- Asegúrese de que el conector está bloqueado tanto en el lado izquierdo como en el derecho.

Desenchufe el cable de CA

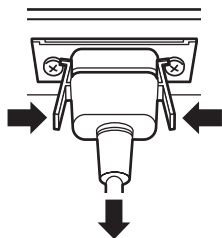

Desenchufe el conector presionando los dos pestillos.

Nota

- No utilice un cable de CA que tenga los pestillos dañados. Si se utiliza con los pestillos dañados, podría producirse una mala conexión entre el conector del cable de CA y el terminal AC IN. Para obtener más información sobre el cable de CA, consulte con el distribuidor al que haya comprado el producto.
- Cuando desconecte el cable de CA, asegúrese absolutamente de desconectar primero la clavija del cable de CA del enchufe.
- El cable de CA suministrado es para su uso exclusivo con esta unidad. No lo utilice con otros fines.

modelo de 55 pulgadas | modelo de 50 pulgadas | modelo de 43 pulgadas

Parte trasera de la unidad

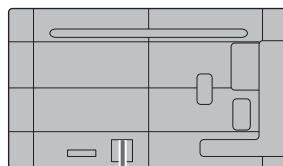

Inserte el cable de CA de forma segura hasta que esté asentado en la parte trasera de la unidad.

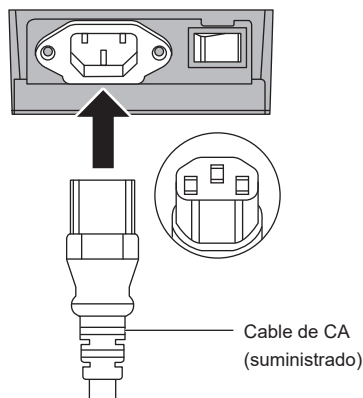

Nota

- Cuando desconecte el cable de CA, asegúrese absolutamente de desconectar primero la clavija del cable de CA del enchufe.
- El cable de CA suministrado es para su uso exclusivo con esta unidad. No lo utilice con otros fines.

Fijación del cable

Nota

- Se suministran 2 abrazaderas con esta unidad. Fije los cables en su lugar como se muestra a continuación.

Si necesita más abrazaderas, cómprelas en su distribuidor. (Disponibles en el servicio de atención al cliente)

modelo de 86 pulgadas

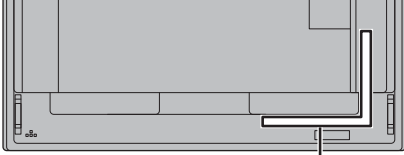

1

modelo de 55 pulgadas modelo de 50 pulgadas modelo de 43 pulgadas

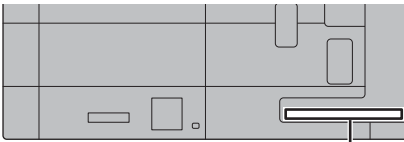

1

1 Para cable de señal: abrazadera

1. Acople la abrazadera

Nota

- Limpié la suciedad, como polvo, agua y aceite en la superficie de acoplamiento y coloque la abrazadera en la superficie de acoplamiento presionándola con firmeza.
- Una vez colocada la abrazadera, ya no podrá volverse a utilizar. Asegúrese de confirmar la posición de acoplamiento antes de colocarla.

Retire la cinta adhesiva de la parte trasera y coloque la abrazadera en la superficie plana.

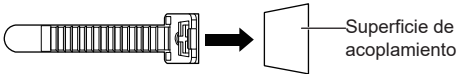

2. Ate los cables

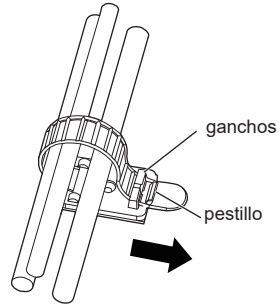

Para aflojar:

Retire la banda del pestillo y tire hacia fuera del extremo de la banda.

Conexión del equipo de vídeo

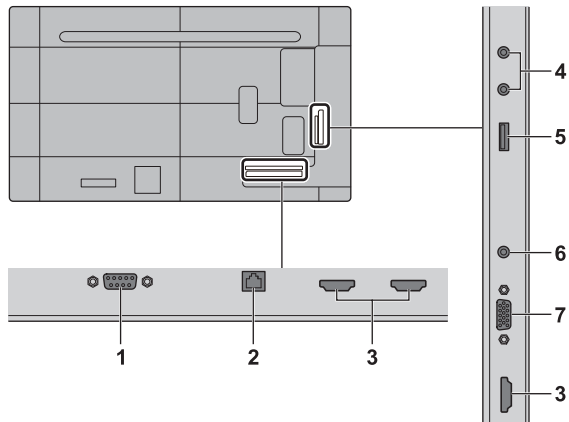

1 SERIAL IN: **Terminal de entrada SERIAL**
Controle la pantalla estableciendo conexión con el PC.
(consulte la página 23)

2 LAN: **Terminal LAN**
Controle la pantalla estableciendo conexión con la red.
(consulte la página 44)

3 HDMI IN 1, HDMI IN 2, HDMI IN 3: **Terminal de entrada HDMI**
Conecte al equipo de vídeo, como VCR o reproductor DVD, etc. (consulte la página 21)

- Utilice un cable HDMI disponible en los comercios (que cumpla con la norma HDMI) compatible con 4K.

4 AUDIO OUT: **Terminal de salida de audio analógico**
Conecte a un equipo de audio con terminal de entrada de audio analógico.
(consulte la página 25)

5 USB: **Terminal USB**
Conecte la memoria USB para usar la "función de reproducción de archivos multimedia USB". Asimismo, esto se puede utilizar para suministrar una potencia de hasta 5 V / 2 A a un dispositivo externo cuando se visualiza la imagen. (consulte la página 25)

6 AUDIO IN: **Terminal de entrada de audio**

7 PC IN: **Terminal de entrada de PC**
Conecte al terminal de vídeo del PC.
(consulte la página 22)

Antes de la conexión

- Antes de conectar los cables, lea atentamente las instrucciones de funcionamiento para el dispositivo externo que desea conectar.
- Apague todos los dispositivos antes de conectar los cables.
- Tenga en cuenta los siguientes puntos antes de conectar los cables. De no hacerlo, podría producirse un error de funcionamiento.
 - Al conectar un cable a la unidad o a un dispositivo conectado a ella, toque cualquier objeto metálico cercano para eliminar la electricidad estática de su cuerpo antes de comenzar a trabajar.
 - No utilice cables innecesariamente largos para conectar un dispositivo a la unidad o al cuerpo de la unidad. Cuanto más largo sea el cable, más susceptible será al ruido. Dado que utilizar un cable dañado lo convierte en una antena, es más susceptible al ruido.
 - Al conectar los cables, introdúzcalos rectos en el terminal de conexión del dispositivo de conexión de modo que se conecte primero la tierra.
- Adquiera cualquier cable necesario para conectar el dispositivo externo al sistema que no se suministre con el dispositivo ni esté disponible como opción.
- Si la forma exterior del enchufe de un cable de conexión es grande, puede entrar en contacto con la periferia, como una cubierta trasera o el enchufe de un cable de conexión adyacente. Utilice un cable de conexión con el tamaño adecuado de enchufe para la alineación del terminal.
- Al conectar el cable LAN con cubierta de enchufe, tenga en cuenta que la cubierta podría entrar en contacto con la cubierta trasera y podría resultar difícil desconectarlo.
- Algunos modelos de PC no son compatibles con la unidad.
- Utilice un compensador de cable cuando conecte dispositivos a la unidad utilizando cables largos. De lo contrario, la imagen podría no visualizarse correctamente.
- Consulte "Señales preestablecidas" (consulte la página 56) para los tipos de señales de vídeo que se pueden visualizar con esta unidad.

Conexión de los terminales HDMI IN 1, HDMI IN 2 y HDMI IN 3

Nota

- El equipo de vídeo y el cable HDMI que se muestran no se suministran con esta unidad.
- Conecte el equipo que cumple con el estándar HDMI.
- Algunos equipos HDMI podrían no visualizar la imagen.
- Esta pantalla no admite VIERA LINK.

Atención

- Utilice un cable HDMI de alta velocidad que cumpla con las normas HDMI. Tenga en cuenta que, al introducir señales de vídeo de 4K que excedan la velocidad de transmisión admitida por un cable HDMI de alta velocidad, debe utilizar un cable HDMI que admita una transmisión de alta velocidad de 18 Gbps, como un cable HDMI Premium certificado. Al introducir señales de vídeo que excedan la velocidad de transmisión admitida por el cable HDMI en uso, puede producirse un mal funcionamiento, como imágenes interrumpidas y la ausencia de imagen en la pantalla.

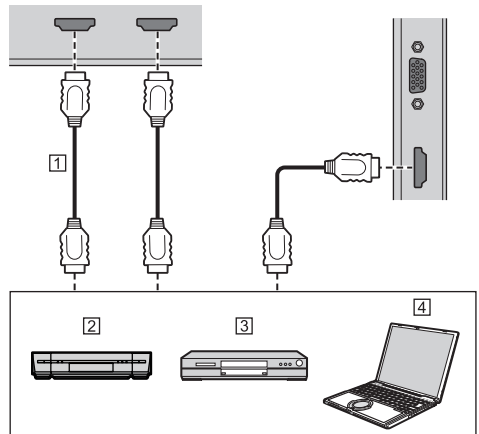

- 1 Cable HDMI (disponible en los comercios)
- 2 Grabadora de vídeo
- 3 Reproductor de DVD
- 4 PC

Asignaciones de clavijas y nombres de señales para el terminal HDMI

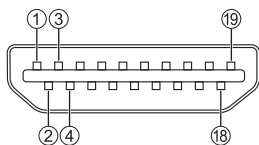

N.º clavija	Nombre de la señal
①	Datos TMDS 2 +
②	Blindaje de datos TMDS 2
③	Datos TMDS 2 -
④	Datos TMDS 1 +
⑤	Blindaje de datos TMDS 1
⑥	Datos TMDS 1 -
⑦	Datos TMDS 0 +
⑧	Blindaje de datos TMDS 0
⑨	Datos TMDS 0 -
⑩	Reloj TMDS +
⑪	Blindaje de reloj TMDS
⑫	Reloj TMDS -
⑬	CEC
⑭	
⑮	DDC SCL
⑯	DDC SDA
⑰	Masa DDC/CEC
⑱	+5 V DC
⑲	Detección de clavija activa

Conexión del terminal PC IN

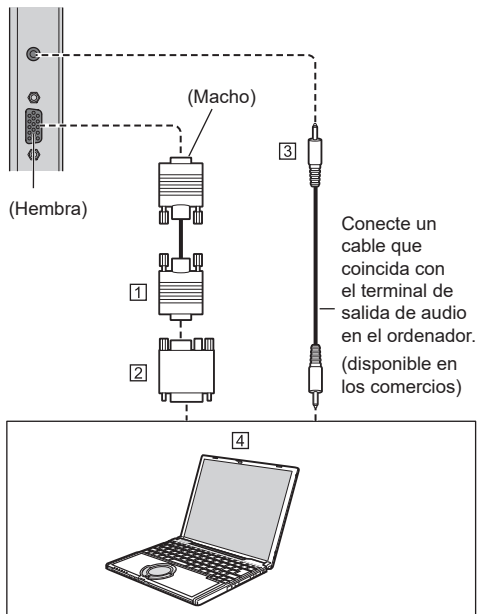

- ① Cable mini D-sub de 15 clavijas (disponible en los comercios)
- ② Adaptador convertidor (si es necesario) (disponible en los comercios)
- ③ Cable de minienchufe estéreo (M3) (disponible en los comercios)
- ④ PC

Tipo de señal del ordenador que puede conectarse

- Con respecto a las señales de entrada de PC típicas que se describen en "Señales preestablecidas" (consulte la página 56), los valores de ajuste como los de los tamaños y las posiciones de imágenes estándar ya están almacenados en esta unidad. (Las señales del ordenador que pueden ser entradas son las que tienen una frecuencia de exploración horizontal de 31 a 83 kHz y una frecuencia de exploración vertical de 56 a 76 Hz).
- Si se introducen señales fuera del rango de frecuencias compatibles, las imágenes normales no pueden visualizarse. Tenga en cuenta que algunas imágenes podrían no visualizarse correctamente aunque estén dentro del rango.
- Si no se visualiza la pantalla del PC, compruebe si la señal de imagen del PC cumple con las "Señales preestablecidas" (consulte la página 56) y, a continuación, cambie los ajustes. Con el fin de ahorrar energía, la salida de imagen podría estar desconectada en un ordenador portátil. En este caso, puede conectarse utilizando la tecla de función, etc. del ordenador. (Consulte el manual del ordenador).

Nota

- La señal de sincronización solo admite entrada de señal HD/VD.
- El ordenador, los cables y el adaptador de conversión adicionales que se muestran no se suministran con esta unidad.
- Si se conecta un ordenador que no es compatible con DDC2B, necesitará realizar cambios en los ajustes del ordenador en el momento de la conexión.
- Al conectar un ordenador equipado con un terminal D-sub de 15 contactos o un Mac, utilice un adaptador convertidor disponible en los comercios, según sea necesario.
 - * No es necesario utilizar un adaptador en ordenadores con terminal Mini D-sub de 15 clavijas compatible con DOS/V.
- No ajuste las frecuencias de escaneo verticales y horizontales para señales de PC que estén por encima o por debajo del rango de frecuencias especificado.
- En el caso del audio, también es posible utilizar el terminal AUDIO IN.

Asignaciones de clavijas y nombres de señales para el terminal de entrada de PC (Mini D-sub de 15 clavijas)

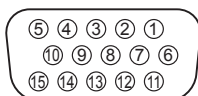

N.º clavija	Nombre de la señal
①	Entrada de señal de vídeo roja
②	Entrada de señal de vídeo verde
③	Entrada de señal de vídeo azul
④	NC (no conectado)
⑤	GND
⑥	GND para señal de vídeo roja
⑦	GND para señal de vídeo verde
⑧	GND para señal de vídeo azul
⑨	+5 V DC
⑩	GND (tierra)
⑪	NC (no conectado)
⑫	DDC SDA
⑬	Entrada de señal sincronismo horizontal (HD)
⑭	Entrada de señal sincronismo vertical (VD)
⑮	DDC SCL

Conexión del terminal RS232

El terminal RS232 cumple con la especificación de interfaz RS-232C, de modo que la pantalla puede controlarse desde un ordenador que esté conectado a este terminal.

Nota

- Los cables y el ordenador adicional que se muestran no se suministran con esta unidad.

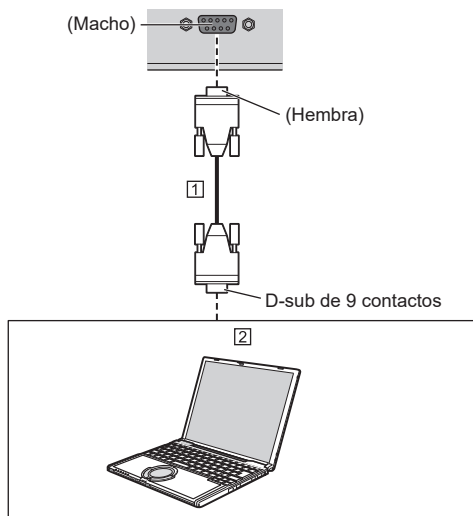

- ① Cable directo RS-232C (disponible en los comercios)
- ② PC

Nota

- Seleccione el cable recto RS-232C para la comunicación usada para conectar el terminal RS232 y el ordenador según el ordenador que esté usando.

Asignaciones de clavijas y nombres de señales para el terminal SERIAL

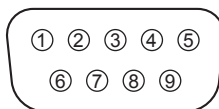

N.º clavija	Nombre de la señal
①	NC (no conectado)
②	Datos recibidos
③	Datos transmitidos
④	NC (no conectado)
⑤	GND (tierra)
⑥	NC (no conectado)
⑦	NC (no conectado)
⑧	NC (no conectado)
⑨	NC (no conectado)

Estos nombres de señal son los correspondientes a las especificaciones del ordenador.

Parámetros de comunicación

Nivel de señal: Cumple con RS-232C

Método de sincronización: Asíncrona

Velocidad de transmisión: 9 600 bps

Paridad: Ninguno

Longitud de caracteres: 8 bits

Bit de parada: 1 bit

Control de flujo: Ninguno

Formato básico para datos de control

La transmisión de datos de control se inicia con una señal STX, seguida del comando, los parámetros y, por último, una señal ETX, en ese orden. Si no hay parámetros, no es necesario enviar los dos puntos ":".

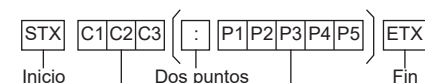

Comando de
3 caracteres (3 bytes)

Parámetro(s)

Comando

Comando	Parámetro	Detalles de control
PON	(Ninguno)	Encendido
POF	(Ninguno)	Apagado
AVL	***	VOLUMEN 000 – 100
AMT	0	Silencio del audio apagado
	1	Silencio del audio encendido
IMS	(Ninguno)	Selección de entrada (alternar)
	HM1	Entrada HDMI IN 1 (HDMI1)
	HM2	Entrada HDMI IN 2 (HDMI2)
	HM3	Entrada HDMI IN 3 (HDMI3)
	PC1	Entrada PC IN (PC)
	UD1	Entrada USB (USB)
DAM	FULL	Full
	NORM	Normal
	NATV	Nativo
	ZOOM	Zoom

Intervalo de comunicación

Tras recibir la información, podrá continuar con los siguientes comandos.

Se recomienda configurar un tiempo de espera para la respuesta del comando (especifique 10 segundos o más).

Cuando quiera enviar varios comandos, asegúrese de recibir una respuesta de esta unidad y, a continuación, envíe el siguiente comando.

Nota

- Si se envía un comando incorrecto, esta unidad enviará un comando "ER401" al ordenador.
 - Si no se ha establecido la conexión por motivos como una mala conexión entre el ordenador y la pantalla, no enviará nada (tampoco ER401).
 - "ER401" podría enviarse cuando no se puede recibir un comando correctamente debido a interferencias del entorno circundante.
- Asegúrese de que el sistema o el software reenvíen el comando si esto ocurre.
- Cuando envíe un comando que no requiera un parámetro, no son necesarios los dos puntos (:).
 - Póngase en contacto con su distribuidor de Panasonic local para obtener instrucciones detalladas sobre el uso de los comandos.

Para obtener más información, consulte el siguiente sitio web.

<https://docs.connect.panasonic.com/prodisplays/>

Conexión del terminal AUDIO OUT

Nota

- El equipo de vídeo y el cable que se muestran no se suministran con esta unidad.

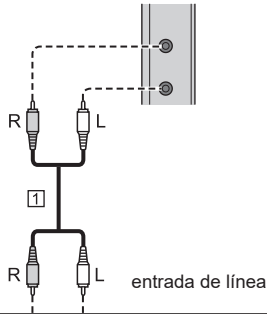

1 Cable de audio estéreo (disponible en los comercios)

2 Equipo de audio

Conexión del terminal USB

Conecte un dispositivo de memoria USB al puerto USB.

Nota

- No conecte un dispositivo USB distinto a un dispositivo de memoria USB.
- Apague la pantalla cuando retire el dispositivo de memoria USB.
- Si se apaga la unidad o se extrae el dispositivo de memoria USB mientras se accede a los datos en el dispositivo de memoria USB, los datos guardados podrían quedar destruidos. El indicador de acceso del dispositivo de memoria USB parpadea durante el acceso a los datos.

Dispositivo de memoria USB compatible

Sistema de archivos	FAT32
Capacidad	Hasta 32 GB (tamaño máximo de archivo 4 GB)

Nota

- No utilice un dispositivo de memoria USB con función de seguridad o de protección contra escritura.
- No se admite la partición múltiple.
- Utilice un dispositivo de memoria USB con una forma que se pueda introducir en el puerto USB. Algunos dispositivos de memoria USB con formas especiales no pueden introducirse. No introduzca el dispositivo de memoria USB a la fuerza. Podría dañar el conector y provocar daños.

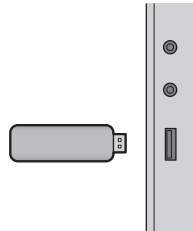

Asignaciones de clavijas y nombres de señales para el terminal USB

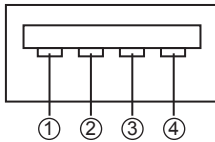

N.º clavija	Nombre de la señal
①	+5 V DC
②	DATA -
③	DATA +
④	GND (tierra)

Se puede suministrar una potencia de hasta 5 V / 2,0 A a un dispositivo externo cuando se visualiza la imagen.

Nota

- Si la conexión directa a esta unidad no fuera posible debido al tamaño de un stick PC, utilice un cable de extensión de venta en los comercios.
- Según el tipo de dispositivo de memoria USB, podría entrar en contacto con la periferia, como una cubierta posterior, y no poder acoplarse. Utilice un dispositivo de memoria USB que pueda conectarse a esta unidad.
- Cuando conecte el dispositivo de memoria USB, confirme la orientación del enchufe para evitar dañar el terminal.
- Cuando extraiga el dispositivo de memoria USB, tenga en cuenta lo siguiente.
 - Cuando el indicador de acceso del dispositivo de memoria USB conectado parpadea, indica que la pantalla está cargando los datos. No extraiga el dispositivo de memoria USB mientras parpadee.
 - En función del dispositivo de memoria USB, el indicador de acceso podría continuar parpadeando incluso cuando no se está accediendo a él, o el dispositivo podría no estar equipado con una función de indicador de acceso, etc. En este caso, extraiga el dispositivo de memoria USB tras confirmar los siguientes pasos ① o ②.
 - ① Cambie la entrada a una distinta de [USB] y confirme que hayan acabado las funciones que acceden al dispositivo de memoria USB.
 - ② Apague la unidad.
- No conecte/desconecte el dispositivo de memoria USB con demasiada frecuencia. Espere al menos 5 segundos tras la conexión y, a continuación, extraiga el dispositivo de memoria USB. Antes de volver a conectarlo, espere al menos 5 segundos. Es necesario cierto período de tiempo para que la pantalla pueda reconocer que el dispositivo de memoria USB ha cambiado entre conexión y desconexión.

- Si se desconecta esta unidad o si se extrae el dispositivo de memoria USB de forma accidental mientras se accede a los datos, es posible que no pueda accederse a ellos la próxima vez que se utilice el dispositivo de memoria USB.

En este caso, desconecte la unidad principal y vuelva a conectarla.

Identificación de los controles

Pantalla

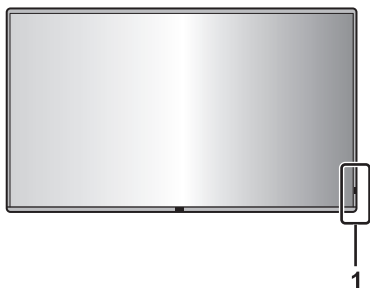

1 Indicador de encendido / Sensor del mando a distancia

El indicador de encendido se iluminará.

Cuando la unidad está encendida

(Botón de encendido (⏻/⏻) (Unidad): ON)

- Se visualiza la imagen: Azul
- Cuando la unidad entra en el modo de espera: Naranja o morado

Cuando la unidad entra en estado de espera con las siguientes funciones: Morado

- Estado de espera cuando [Modo ahorro de energía] está ajustado a [Desactivado]
Para más información sobre la función [Modo ahorro de energía], (consulte la página 42)
- Estado de espera cuando se activa la función [Energía monitor]
Para más información sobre la función [Energía monitor], (consulte la página 42)
- Estado de espera cuando se usa la función [TEMPORIZADOR ajuste]
Para más información sobre la función [TEMPORIZADOR ajuste], (consulte la página 37)
- Estado de espera cuando [Inicio rápido] está ajustado a [Encendido]

Estado de espera en condiciones diferentes a las anteriores: Naranja

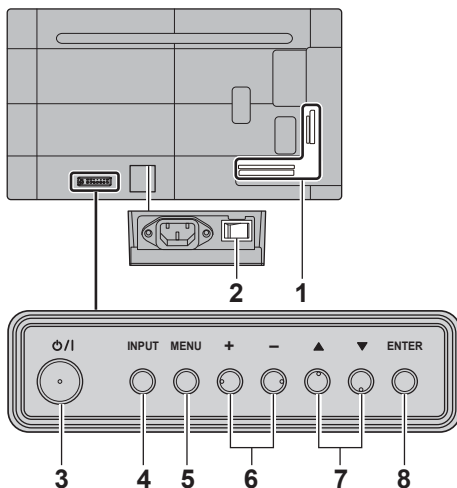

1 Terminal de entrada/salida externa

Se conecta al equipo de vídeo, PC, etc. (consulte la página 20)

2 Interruptor de alimentación (O/I) (Unidad)

Apaga (O) o enciende (I) la alimentación principal. Encender y apagar el <Interruptor de alimentación> es como conectar y desconectar el enchufe de alimentación.

Encienda (I) primero la alimentación principal y, a continuación, apague o encienda la alimentación con el botón de encendido del mando a distancia o de la unidad.

3 Botón de encendido (⏻/⏻) (Unidad)

Cuando el <Interruptor de alimentación> de la pantalla esté encendido (I), utilice este botón para encender la unidad o para permitir que esta entre en estado de espera. (consulte la página 30)

4 INPUT (Unidad)

Selecciona el dispositivo conectado. (consulte la página 30)

5 MENU (Unidad)

Muestra la pantalla de menú. (consulte la página 33)

6 + (Unidad) / - (Unidad)

Ajusta el volumen. (consulte la página 31)

En la pantalla principal, cambia los ajustes o ajusta su nivel. (consulte la página 33)

7 ▲ (Unidad) / ▼ (Unidad)

Selecciona el elemento de ajuste en la pantalla de menú. (consulte la página 33)

8 ENTER (Unidad)

Configura el elemento en la pantalla de menú. (consulte la página 33)

Nota

- Para emitir sonido por los altavoces integrados de la unidad, asegúrese de establecer [Altavoz] en el menú [Sonido]. (consulte la página 36)

Transmisor de mando a distancia

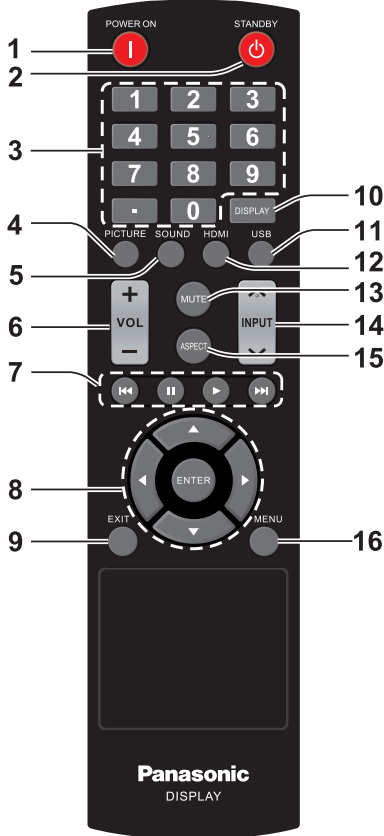

1 Botón POWER ON (I)

- Enciende la unidad (se visualiza una imagen) cuando la pantalla está apagada (estado en espera).

2 Botón STANDBY (⏻)

- Apaga la unidad (estado en espera) cuando la pantalla está encendida.

3 Botones numéricos (0 - 9) / .

- Introduce números en la configuración LAN.

4 PICTURE

- Ajusta el modo de imagen. (consulte la página 35)

5 SOUND

- Muestra una pantalla para cambiar la calidad del sonido de la visualización. Cada vez que se pulsa <SOUND>, el ajuste cambia como sigue.
Agudos → Graves

6 VOL + / VOL -

- Ajusta el nivel de volumen del sonido. (consulte la página 31)

7 Teclas de navegación (◀◀, II, ▶▶, ▶▶▶)

- Se utilizan en el menú USB y la función HDMI CEC.

8 ENTER / Botones de cursor (▲▼◀▶)

- Permite utilizar las pantallas de menú. (consulte la página 33)

9 EXIT

- Apaga las pantallas del menú. (consulte la página 33)

10 DISPLAY

- Muestra información sobre la pantalla. (consulte la página 31)

11 USB

- Cambia a la entrada USB.

12 HDMI

- Cambia a la entrada HDMI.

13 MUTE

- Modo silencioso encendido / apagado. (consulte la página 31)

14 INPUT ▲ / ▼

- Cambia la entrada que se muestra en la pantalla. (consulte la página 30)

15 ASPECT

- Cambia la relación de aspecto. (consulte la página 32)

16 MENU

- Púlselo para abrir el menú de OSD. (consulte la página 33)

Nota

- En este manual, los botones del mando a distancia y la unidad están indicados como < >.

(Ejemplo: <INPUT>.)

La operación se explica principalmente mediante los botones del mando a distancia pero también puede utilizarse con los botones de la unidad cuando existen los mismos botones.

Controles básicos

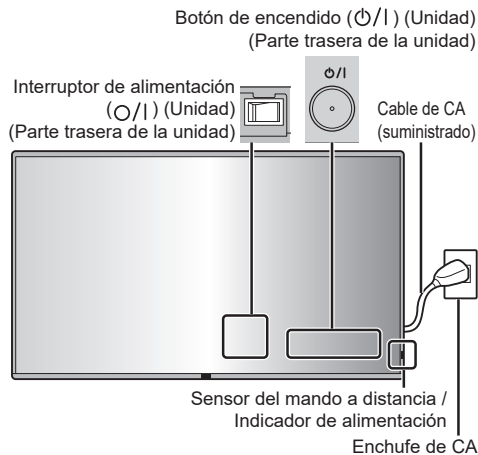

Para utilizar el mando a distancia apunte con él hacia el sensor del mando a distancia de la unidad.



Nota

- No coloque ningún obstáculo entre el sensor del mando a distancia de la unidad principal y el mando a distancia.
- Utilice el mando a distancia frente al sensor del mando a distancia o desde una zona en la que pueda verse el sensor.
- Al dirigir el mando a distancia directamente al sensor del mando a distancia de la unidad principal, la distancia desde la parte delantera del sensor del mando a distancia debería ser inferior a 7 m aproximadamente. En función del ángulo, la distancia de funcionamiento puede ser más corta.
- No someta el sensor del mando a distancia de la unidad principal a la luz solar directa ni a luces fluorescentes fuertes.

1 Conecte el enchufe del cable de CA a la pantalla.

(consulte la página 18)

2 Conecte el enchufe en el enchufe de pared.

Nota

- Cuando desconecte el cable de CA, asegúrese absolutamente de desconectar primero la clavija del cable de CA del enchufe.
- Los ajustes podrían no guardarse si el enchufe de alimentación se desconecta de inmediato tras cambiar los ajustes con el menú en pantalla. Desconecte el enchufe de alimentación una vez transcurrido un período suficiente de tiempo. Alternativamente, desconecte el enchufe de alimentación tras apagar la unidad con el mando a distancia, el control RS-232C o el control LAN.

3 Encienda (I) el <Interruptor de alimentación (O/I)> de la unidad.

4 Pulse el <Botón de encendido (O/I)> de la unidad para encenderla.

- Indicador de encendido: Azul (se visualiza la imagen).
- Cuando el <Interruptor de alimentación> está encendido (I), el indicador de encendido se ilumina y es posible utilizar el mando a distancia.
- Cuando el indicador de encendido se ilumina, no es necesario pulsar el <Botón de encendido (O/I) (Unidad)> de la unidad. Utilice el mando a distancia de modo que el indicador de encendido se ponga azul (se visualiza la imagen).

■ Para ENCENDER/APAGAR la unidad con el mando a distancia

Para encender la unidad

- Cuando el <Interruptor de alimentación> está encendido (I) (indicador de encendido: naranja o morado), pulse el botón <POWER ON (I)> y, a continuación, la imagen se visualizará.
- Indicador de encendido: Azul (se visualiza la imagen).

Para apagar la unidad (estado en espera)

- Cuando el <Interruptor de alimentación> está encendido (I) (indicador de encendido: azul), pulse el botón <STANDBY (⏻)> y, a continuación, la unidad se apagará.
- Indicador de encendido: Naranja o morado (espera)
- La pantalla se apaga si el <Interruptor de alimentación> se apaga (O) mientras la unidad está encendida (se visualiza la imagen) o apagada (estado de espera).

Nota

- Una vez desconectado el enchufe de alimentación, el indicador de encendido puede permanecer encendido durante un rato. Esto no es un error de funcionamiento.

■ Cuando se enciende la unidad por primera vez

Se visualizará la siguiente pantalla.

Quando ajuste [Inicio rápido], seleccione [Encendido] con ◀▶ y pulse <ENTER>.

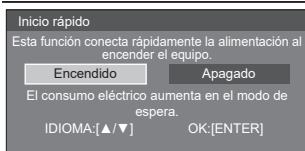

Nota

- Si coloca el cursor sobre [Encendido] en la pantalla de ajustes de [Inicio rápido], se mostrará el siguiente mensaje. "El consumo eléctrico aumenta en el modo de espera."
- Una vez ajustados los elementos, las pantallas no se visualizarán al encender la unidad la próxima vez. Cada elemento se puede restablecer en los menús que se indican a continuación.
[Inicio rápido]
- El idioma OSD se puede seleccionar con ▲▼.

Selección de la señal de entrada

Seleccione la entrada de señal a la unidad.

Pulse <INPUT> o <INPUT (Unidad)>.



Unidad

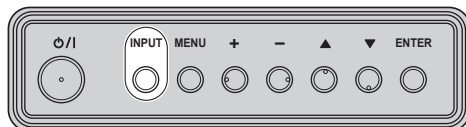

Entrada
HDMI1
HDMI2
HDMI3
PC
USB

[HDMI1]: Terminal HDMI IN 1, entrada HDMI

[HDMI2]: Terminal HDMI IN 2, entrada HDMI

[HDMI3]: Terminal HDMI IN 3, entrada HDMI

[PC]: Terminal de entrada de PC

[USB]: Terminal USB, entrada USB

Confirmación de la señal de entrada, modo de pantalla, etc.

Muestra información sobre la pantalla.

Pulse <DISPLAY>.

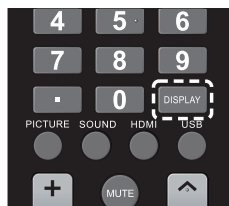

Cada vez que pulse <DISPLAY>, la pantalla cambia.

Información1 → Información2 → Sin visualización

Ajuste del volumen

Pulse <VOL +> <VOL -> o <+ (Unidad)> <- (Unidad)> para ajustar el volumen.

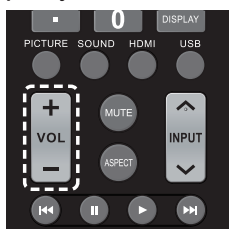

Unidad

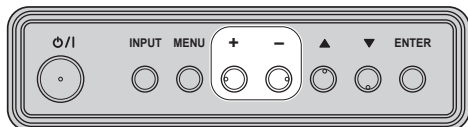

6

- El nivel de volumen de sonido actual se memoriza aunque se apague la unidad.

Modo silencioso encendido/apagado

Resulta útil poder silenciar el sonido temporalmente, por ejemplo, al responder el teléfono o al abrir la puerta.

Pulse <MUTE>.

-  aparece en la pantalla y se silencia el sonido. Pulse de nuevo para reactivar el sonido.



- También se reactiva cuando se enciende/apaga la unidad o cambia el nivel de volumen.

Controles ASPECT

Pulse <ASPECT> para moverse por las opciones de aspecto:



[Normal] → [Zoom] → [Full] → [Nativo]

Nota

- El modo de aspecto se memoriza por separado para cada terminal de entrada.

■ Lista de modos de aspecto

Modo de aspecto	Descripción
Normal	<p>Imagen → Pantalla ampliada</p> <p>La imagen se muestra con la relación de aspecto de las señales de entrada.</p>
Zoom	<p>Las imágenes se muestran en pantalla completa con la relación de aspecto de las señales de entrada. Es posible que no se muestren los bordes de las imágenes.</p>
Full	<p>La imagen se muestra ocupando toda la pantalla.</p>
Nativo	<p>En función de las señales de entrada para mostrar la imagen. Consulte "Señales preestablecidas" (consulte la página 56) para saber cuál es la señal de entrada adecuada que se puede visualizar.</p>

Nota

- [Nativo] no puede utilizarse para señales de vídeo con una resolución superior a 3 840 x 2 160 ni para la señal entrelazada.
- [Zoom] no puede utilizarse con entrada de PC.
- Tenga cuidado ya que el uso de esta función de cambio de tamaño de la pantalla para comprimir o expandir la pantalla en demostraciones comerciales o públicas en establecimientos como cafeterías u hoteles puede infringir los derechos de los creadores, protegidos por la ley de derechos de autor.
- La apariencia del vídeo original puede cambiar si selecciona un tamaño de pantalla con una relación de aspecto distinta a la de la imagen original (p. ej., entrada de vídeo de un equipo externo).
- Cuando se vea un vídeo 4:3 con la pantalla completa usando la función de cambio de tamaño de pantalla, el borde del vídeo podría no verse o verse distorsionado. Si quiere respetar las intenciones del creador, ajuste el tamaño de la pantalla a [Normal].
- Al reproducir un software comercial algunas partes de la imagen (como los subtítulos) podrían verse borrosas. En este caso, seleccione el tamaño de pantalla óptimo con la función de cambio de tamaño de pantalla. Con algún software podría producirse ruido o distorsión de los bordes de la pantalla. Esto se debe a las características del software y no es un fallo de funcionamiento.
- En función del tamaño del vídeo original, las franjas negras podrían no desaparecer de los bordes de la pantalla.

Visualizaciones del menú en pantalla

1 Visualice la pantalla del menú.

Mando a distancia

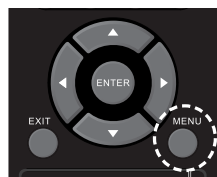

Pulse para seleccionar.

Unidad

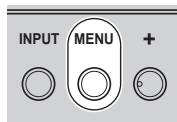

2 Seleccione el elemento.

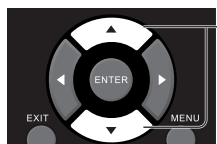

Pulse para seleccionar.

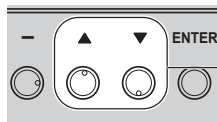

Pulse para seleccionar.

(Ejemplo: Menú [Imagen])

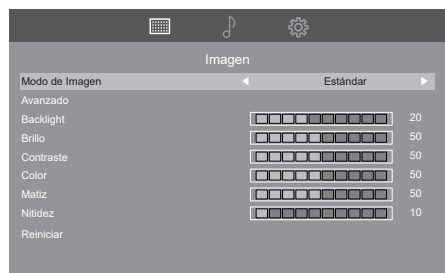

Para visualizar el submenú, pulse <ENTER>.

3 Establezca.

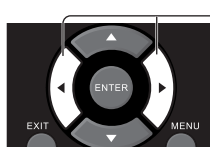

Pulse para establecer.

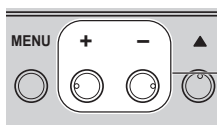

Pulse para establecer.

4 Salga del menú.

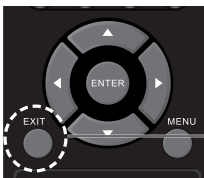

Pulse para salir del menú.

Pulse <MENU> para volver a la pantalla anterior.

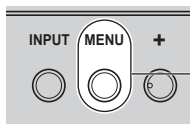

Pulse

Nota

- Al cambiar los ajustes de la visualización, podrán producirse temporalmente interferencias de imagen o sonido. Esto no es un error de funcionamiento.

Lista de visualizaciones de menús

- El menú que no se puede ajustar está en gris. El menú ajustable varía en función de la configuración de la señal, de la entrada y del menú.

Menú [Imagen]

(consulte la página 35)

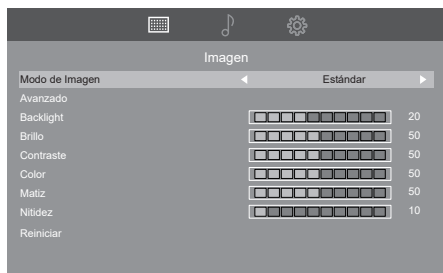

Menú [Sonido]

(consulte la página 36)

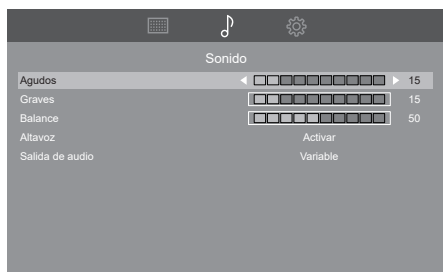

Menú [Configuración]

(consulte las páginas 37 a 43)

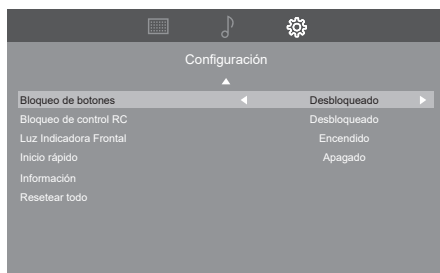

Ajuste de la imagen

1 Pulse <MENU> para visualizar el menú [Imagen].

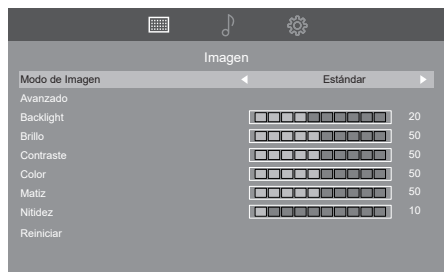

2 Seleccione el elemento que desea ajustar con <▲▼>.

- El menú que no se puede ajustar está en gris.

3 Ajuste con <◀▶>.

4 Pulse <EXIT> para salir del modo de ajuste.

■ Para volver a la pantalla anterior

Pulse <MENU>.

[Modo de Imagen] Este menú cambia a imágenes fáciles de ver adecuadas para la fuente de imagen o el entorno en que se utiliza la unidad.

[Dinámico]:

Mejora el contraste y la nitidez cuando se ve un programa en una habitación muy iluminada.

[Deportes]:

Adecuado para eventos deportivos.

[Gráficos]:

Adecuado para entrada de PC.

[Estándar]:

Para una visualización en entornos estándar (iluminación de tarde).

[Avanzado]

Selecciona los ajustes de vídeo avanzados.

[Ajuste de aspecto]:

Cambia el modo de aspecto (consulte la página 32)

[Sobreexploración]:

Establece el modo de búsqueda.

[Temp. color]:

Ajusta el tono de color.

[Preestablecido]:

Se pueden ajustar las temperaturas de color preestablecidas (6500K/9300K/12000K/Nativo).

Nota

- Cuando menor sea el valor [Preestablecido], más se acentúa el rojo. Cuando mayor sea el valor [Preestablecido], más se acentúa el azul.
- Cuando se selecciona [Nativo], se reproduce el tono de color original del panel LCD.

[Personalizada]:

El usuario puede ajustar la temperatura del color.

[Reducción de ruido]:

Se ajusta para reducir el ruido del vídeo.

Nota

- Este menú está atenuado para las señales distintas de la señal HDMI YUV.

[Control dinámico de contraluz]:

Optimiza el brillo de la retroiluminación para mejorar el contraste y reducir el consumo de energía total.

[Gamma]:

Selecciona la curva de gamma.

[Rango de señal(HDMI/RGB)]:

Cambia el rango dinámico en función de la señal de entrada del terminal HDMI.

Solo se activa para la entrada de señal RGB.

[Vídeo(16-235)]:

Cuando la señal recibida está en el rango de vídeo

[Completo(0-255)]:

Cuando la señal recibida está en el rango completo

[Auto]:

Cambia automáticamente el rango dinámico a [Vídeo(16-235)] o [Completo(0-255)], dependiendo de la señal de entrada.

[Contraste dinámico]:

Ajusta automáticamente el contraste determinando los cambios en el uso de colores para imágenes que cambian constantemente, como imágenes en movimiento.

- La operación de ajuste puede no ser suave en función de la imagen. En ese caso seleccione [Apagado].

Nota

- Este menú está atenuado para las señales distintas de la señal HDMI YUV.

- [Backlight]** Selecciona el brillo y la densidad adecuados para la habitación.
Menos ↔ Más
- [Brillo]** Ajusta el brillo total de las señales de vídeo.
Menos ↔ Más
- [Contraste]** Ajusta para facilitar la visualización de imágenes oscuras.
Menos ↔ Más
- [Color]** Ajusta la saturación de color.
Menos ↔ Más
- [Matiz]** Ajusta el matiz del color de piel.
Rojizo ↔ Verdoso
- [Nitidez]** Ajusta la nitidez de la imagen.
Menos ↔ Más

Ajuste del sonido

- 1 Pulse <MENU> y <▶> para visualizar el menú [Sonido].

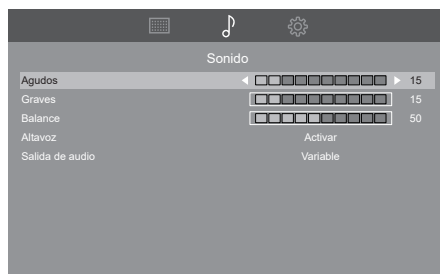

- 2 Seleccione el elemento que desea ajustar con <▲▼>.

 - El menú que no se puede ajustar está en gris.

- 3 Ajuste con <◀▶>.
- 4 Pulse <EXIT> para salir del modo de ajuste.

[Agudos] Ajusta los sonidos de tonos altos.

[Graves] Ajusta los sonidos de tonos bajos.

[Balance] Ajusta los volúmenes izquierdo y derecho.

[Altavoz] Altavoces internos.

[Activar]:

Activa los altavoces internos.

[Desactivado]:

Desactiva los altavoces internos.

[Salida de audio] Selecciona el volumen de la salida de sonido desde los terminales de salida de audio.

[Fija]:

Fija los sonidos al mismo nivel que 100 en [Variable].

[Variable]:

Ajusta el volumen mediante <VOL +><VOL -> del mando a distancia o <+><-> de la unidad.

Menú Configuración

- 1 Pulse <MENU> y <▶> para visualizar el menú [Configuración].

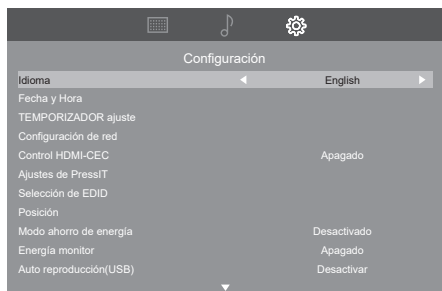

- 2 Seleccione el elemento que desea establecer con <▲▼>.

- El menú que no se puede ajustar está en gris. El menú ajustable varía en función de la entrada de señal y la configuración del menú.

- 3 Establezca con <◀▶>.

- 4 Pulse <EXIT> para salir del modo de ajuste.

■ Para volver a la pantalla anterior

Pulse <MENU>.

Idioma

Seleccione el idioma deseado.

Idiomas que se pueden seleccionar

English
Français
Español
日本語

Fecha y Hora

Establece la fecha y la hora.

TEMPORIZADOR ajuste

Establece el programa para encender la unidad con la entrada de vídeo especificada y a la hora especificada, o para apagarla a la hora especificada. Se pueden establecer hasta 7 programas.

Nota

- Establezca la fecha y la hora correctamente. (consulte la página 37)
- Compruebe periódicamente si la fecha y la hora ajustadas son correctas.

Pantalla del submenú [TEMPORIZADOR ajuste]

- ① Seleccione el número de programa para ajustar el temporizador y pulse <ENTER>



- ② Establezca los detalles del temporizador.

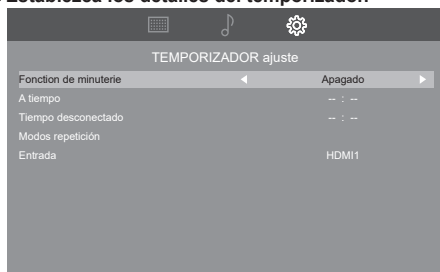

■ [Funcion de minuterie]

[Encendido]:

El ajuste del temporizador está activado.

[Apagado]:

El ajuste del temporizador está desactivado.

■ [A tiempo]

Establece la hora para encender la unidad.

■ [Tiempo desconectado]

Establece la hora para apagar la unidad.

■ [Modos repetición]

Seleccione [Modos repetición] y pulse <ENTER> para mostrar la pantalla de ajuste del modo de repetición.

Seleccione el día y pulse <MENU> para volver a la pantalla anterior.

[No repetir]:

Ejecuta el programa una sola vez. La configuración se borra después de la ejecución.

[Cada domingo] a [Cada sábado]:

Ejecuta el programa en días determinados.

Se pueden seleccionar varios días.

■ [Entrada]

Especifica la entrada cuando la unidad se enciende por programas.

Nota

- Cuando no se ajusta [A tiempo] u [Tiempo desconectado], la pantalla muestra [---] (no ajustado).
- Cuando [A tiempo] y [Tiempo desconectado] se ajustan simultáneamente, o cuando solo se ajusta [A tiempo], la unidad se enciende a la hora ajustada.
- [A tiempo] y [Tiempo desconectado] se pueden fijar desde las 00:00 hasta las 23:59 de la misma fecha. [Tiempo desconectado] no puede fijarse antes de la hora fijada para [A tiempo].
- Cuando la alimentación está encendida y el ajuste del temporizador activo alcanza el tiempo de encendido, la entrada cambiará a la entrada ajustada en [Entrada].
- Cuando utilice varios programas, especifique [Tiempo desconectado] y [A tiempo] a intervalos de un minuto o más. Cuando el tiempo de apagado no sea necesario, ajústelo a [---] (no ajustado).

Configuración de red

Selecciona el método con el que controlar la pantalla desde el ordenador.

Se mostrará el submenú [Configuración de red].

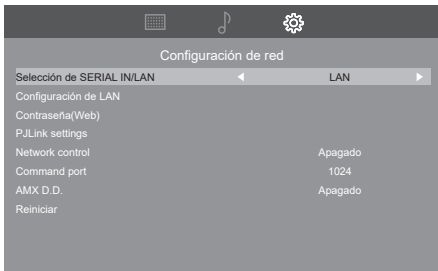

■ [Selección de SERIAL IN/LAN]

La función RS-232C o de red están activadas. Para controlar la pantalla a través de RS-232C, establezca [Selección de SERIAL IN/LAN] en [SERIAL IN]. Para controlar la pantalla a través de la función de red, establezca en [LAN].

Nota

- No puede utilizar el control RS-232C y LAN a la vez.
- Dado que la función de red se prepara inmediatamente después de conectar la alimentación, es posible que algunos de los elementos aparezcan en gris y no se puedan seleccionar. En este caso, esos elementos se visualizarán correctamente volviendo a mostrar el menú al cabo de un rato. Para reducir el tiempo de preparación de la función de red, resulta eficaz establecer [Inicio rápido] en [Encendido] o [Modo ahorro de energía] en [Desactivado].

■ [Configuración de LAN]

Realiza el control a través de LAN utilizando el terminal LAN.

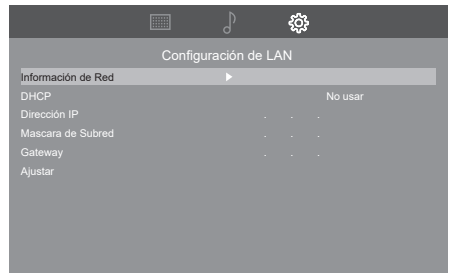

[Información de Red]

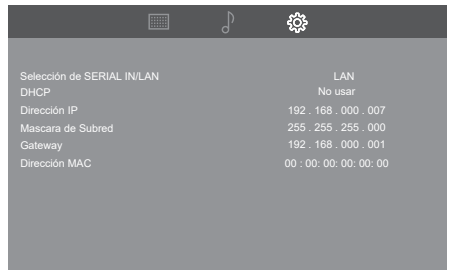

[DHCP], [Dirección IP], [Máscara de Subred], [Gateway]

① Pulse <◀▶> para establecer [Usar] / [No usar] de [DHCP].

Si se selecciona [No usar], la dirección IP y otros ajustes se pueden establecer de forma manual.

[DHCP]:

[Usar]: Utilice la dirección IP dinámica.

[No usar]: Utilice la dirección IP estática, la máscara de subred y la puerta de enlace.

[Dirección IP]:

Introduzca la dirección IP cuando [DHCP] sea [No usar].

[Máscara de Subred]:

Introduzca la máscara de subred cuando [DHCP] sea [No usar].

[Gateway]:

Introduzca la dirección de puerta de enlace cuando [DHCP] sea [No usar].

Nota

- Si [DHCP] está ajustado en [Usar], las otras opciones se mostrarán en color gris.

Introducir números



1. Seleccione la dirección y pulse <ENTER>.
2. Seleccione los dígitos con los botones de cursor <◀/▶>.
3. Cambie números con los botones del cursor <▲/▼> y los botones numéricos <0 - 9>.
4. Pulse <ENTER>.

② Seleccione [Ajustar] y pulse <ENTER>.

Guarde la configuración de la red actual.

Nota

- Para utilizar un servidor DHCP, asegúrese de que el servidor DHCP se haya iniciado.
- Póngase en contacto con su administrador de red para obtener información sobre [Dirección IP], [Mascara de Subred] y [Gateway].
- Condición de envío
[DHCP]: [Usar]

■ [Contraseña(Web)]

La selección de este elemento le permite establecer la contraseña de PJLink desde la página web de esta unidad. Para obtener más información, consulte "Uso de la función de red". (consulte la página 44)



■ [PJLink settings]

Configure estos ajustes para realizar el control de PJLink.

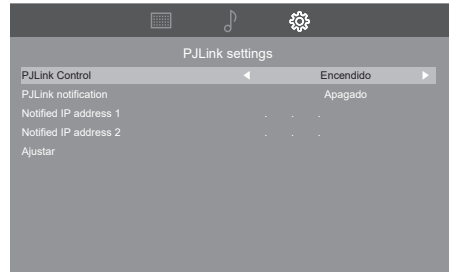

[PJLink Control]

Ajuste este elemento para realizar la comunicación utilizando PJLink.

[Apagado]: Desactiva el control de PJLink.

[Encendido]: Activa el control de PJLink.

[PJLink notification]

Ajuste este elemento para utilizar la notificación de PJLink.

[Apagado]: Desactiva la notificación.

[Encendido]: Activa la notificación.

[Notified IP address 1], [Notified IP address 2]

Ajuste la dirección IP del PC donde se notifica el estado de esta unidad.

[Ajustar]

Guarde en la unidad de pantalla la contraseña establecida anteriormente.

Nota

- El control de PJLink no puede realizarse si [Contraseña(Web)] no se ajusta en el momento de la compra o después de ejecutar [Resetear todo].

■ [Network control]

Ajuste este elemento para controlar a través del terminal LAN de esta unidad.

[Apagado]: Desactiva el control a través del terminal LAN. (En este caso, la desactivación de la alimentación (modo de espera) mediante el mando a distancia reduce ligeramente el consumo de energía).

[Encendido]: Realiza el control de LAN a través del terminal LAN. Al apagar el aparato (modo de espera) con el mando a distancia, el indicador de encendido se ilumina en color morado.

■ [Command port]

Establezca el número de puerto que desea utilizar para [Network control].

- El intervalo de ajustes está comprendido entre 1024 y 65535.

■ [AMX D.D.]

Establezca si desea utilizar AMX Device Discovery para la detección.

[Apagado]: Desactiva la detección por parte de AMX Device Discovery.

[Encendido]: Activa la detección por parte de AMX Device Discovery.

- Para obtener más información, consulte el siguiente sitio web. <https://www.amx.com/>

Nota

- Para establecer este elemento en [Encendido], se requiere la configuración de [Contraseña(Web)].

■ [Reiniciar]

Restaura los valores de los elementos [Configuración de red] a los ajustes predeterminados de fábrica.

Nota

- Cuando desee volver a configurar los ajustes de red después de ejecutar [Reiniciar], espérese un rato.

Control HDMI-CEC

Se ajusta para la función HDMI-CEC.

Para obtener más información sobre la función HDMI-CEC, consulte "Utilización de la función HDMI-CEC". (consulte la página 55)

■ [Encendido]

Cuando se establece en [Encendido], la pantalla cambia automáticamente a la entrada HDMI apropiada siempre que el equipo conectado por HDMI se enciende inicialmente y se selecciona el modo de reproducción.

■ [Apagado]

Desactiva Control HDMI-CEC.

Nota

- La función HDMI CEC del dispositivo compatible con HDMI-CEC conectado debe estar activada.

Ajustes de PressIT

En este menú se configuran los ajustes de la conexión del sistema de presentación inalámbrico (PressIT).

Para obtener más información, consulte las instrucciones de funcionamiento en la siguiente página de soporte.

(<https://docs.connect.panasonic.com/prodisplays/products/ty-wps2/>)

[Ajustes de PressIT] – Pantalla de submenú



Selección de EDID

El menú se visualiza en las entradas HDMI1, HDMI2 y HDMI3 .

Se cambian los datos EDID de cada terminal HDMI.

[Selección de EDID] – Pantalla de submenú



■ [4K/60p]

Ajusta los EDID compatibles con señales de vídeo 4K (máx. 4096 x 2160 puntos, máx. frecuencia de funcionamiento en vertical 60 Hz).

■ [4K/30p]

Ajusta los EDID compatibles con señales de vídeo 4K (máx. 4096 x 2160 puntos, máx. frecuencia de funcionamiento en vertical 30 Hz).

■ [Ajustar]:

Los contenidos especificados se establecen. Reinicie la unidad para aplicar los ajustes.

■ [Cancelar]:

Los contenidos especificados se cancelan.

Nota

- Los ajustes no se aplican hasta que se reinicia la unidad después de seleccionar [Ajustar].

Posición

Ajusta la posición.

[Posición] – Pantalla de submenú

Nota

- En algunos casos, el ruido aparece fuera del área de la imagen visualizada pero no se trata de un error de funcionamiento de la imagen.
- Solo está disponible para la entrada de PC.

[Posición] – Pantalla de submenú

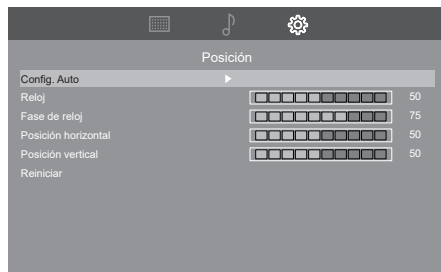

■ [Config. Auto]

Establece el modo operativo del ajuste automático de la posición.

Nota

- [Config. Auto] podría no funcionar cuando se introduce una imagen recortada u oscura. En ese caso, cambie a una imagen brillante con bordes y otros objetos claramente mostrados y, a continuación, vuelva a intentar la función [Config. Auto].

■ [Reloj]

Pueden producirse interferencias periódicas de patrón a rayas (ruido) al visualizar un patrón a rayas. Si esto ocurre, ajuste de modo que dicho ruido sea mínimo.

■ [Fase de reloj]

Ajusta el reloj de muestreo para el vídeo pertinente.

Es útil cuando aparecen caracteres pequeños con contraste bajo o las esquinas parpadean.

Cuando utilice el patrón de ajuste, realice los ajustes de forma que no aparezca ningún ruido en forma de raya horizontal.

- Solo debe realizarse después de haber ajustado correctamente [Reloj].

■ [Posición horizontal]

Ajusta la posición horizontal de la imagen.

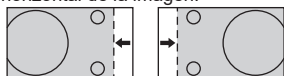

■ [Posición vertical]

Ajusta la posición vertical de la imagen.

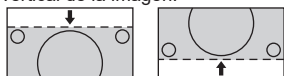

■ [Reiniciar]

Restaura los valores de los elementos [Posición] a los ajustes predeterminados de fábrica.

Nota

- En algunos casos, el ruido aparece fuera del área de la imagen visualizada pero no se trata de un error de funcionamiento.
- Solo está disponible para la entrada de PC.
- En caso de que [Config. Auto] no funcione correctamente, es posible que [Config. Auto] funcione correctamente para ejecutar [Reiniciar] antes de [Config. Auto].

Modo ahorro de energía

Cuando esta función se ajusta en [Desactivado], el control de LAN está disponible en el modo de espera, pero el consumo eléctrico se incrementa en el modo de espera.

Cuando esta función se ajusta en [Activar], el control de LAN no está disponible en el modo de espera, pero el consumo eléctrico puede reducirse en el modo de espera.

(El control en serie permite que la unidad se encienda en modo de espera, independientemente de que [Desactivado] o [Activar] estén seleccionados en los ajustes.)

Energía monitor

Esta función apaga la unidad (en espera) cuando no se detectan señales de vídeo con la entrada HDMI o de PC y enciende la unidad cuando se detectan señales de vídeo.

Nota

- Si se apaga la unidad (en espera) con el mando a distancia, esta función no se activa.
- Las señales de vídeo solo se pueden detectar con los terminales de entrada con los que no se detectan las señales de vídeo en el encendido. Cuando la unidad entra en el estado de espera con esta función, el indicador de encendido se ilumina en morado.

P. ej. Cuando no se detectan señales de vídeo con la entrada HDMI1:

Apagado (en espera), el indicador de encendido se ilumina en morado.

Cuando se detectan señales de vídeo con la entrada HDMI1 más tarde:

Encendido, el indicador de encendido se ilumina en azul.

Auto reproducción(USB)

Establece el tipo de archivo que reproducir automáticamente desde un dispositivo de memoria USB.

■ [Desactivado]

Desactiva la función de reproducción automática.

■ [Foto]

Las fotos de un dispositivo de memoria USB e pueden reproducir automáticamente. (solo archivos *.jpg)

■ [Vídeo]

Los vídeos de un dispositivo de memoria USB e pueden reproducir automáticamente. (solo archivos *.mp4)

Nota

- Las fotos y vídeos no se pueden reproducir automáticamente a la vez. (consulte la página 52)

Bloqueo de botones

Desactiva los botones de la pantalla.

■ [Desbloqueo]

Pueden utilizarse todos los botones de la unidad principal.

■ [Bloquear todo]

No pueden utilizarse todos los botones de la unidad principal.

■ [Bloquear todo excepto volumen]

Deshabilita todas las operaciones de los botones de la unidad principal excepto <+> y <->.

■ [Bloquear todo excepto energía]

Deshabilita todas las operaciones de los botones de la unidad principal excepto <Botón de encendido (⏻/⏻)>.

Para cancelar [Bloqueo de botones]

- Pulse <Play (▶)> hasta que aparezca "L" en la pantalla para deshabilitar [Bloqueo de botones]. Antes de que desaparezca la "L", pulse la siguiente secuencia de botones de cursor <▲▼◀▶>
- También puede desconectar la clavija de corriente del enchufe y volverla a conectar mientras pulsa <Botón de encendido (⏻/⏻) (Unidad)> en la pantalla.

Bloqueo de control RC

Desactiva los botones del mando a distancia.

■ [Desbloqueo]

Pueden utilizarse todos los botones del mando a distancia.

■ [Bloquear todo]

No pueden utilizarse todos los botones del mando a distancia.

■ [Bloquear todo excepto volumen]

Deshabilita todas las operaciones de los botones del mando a distancia excepto <VOL +> y <VOL ->.

■ [Bloquear todo excepto energía]

Deshabilita todas las operaciones de los botones del mando a distancia excepto el <botón POWER ON (⏻)> / <botón STANDBY (⏻)>.

Para cancelar [Bloqueo de control RC]

- Pulse <Play (▶)> hasta que aparezca "L" en la pantalla para deshabilitar [Bloqueo de control RC]. Antes de que desaparezca la "L", pulse la siguiente secuencia de botones de cursor <▲▼◀▶>
- También puede desconectar la clavija de corriente del enchufe y volverla a conectar mientras pulsa <Botón de encendido (⏻/⏻) (Unidad)> en la pantalla.

Luz Indicadora Frontal

Activa/Desactiva el LED de alimentación.

Inicio rápido

Esta función activa rápidamente la alimentación al encender la unidad.

■ [Encendido]

Activa rápidamente la alimentación al encender la unidad.

■ [Apagado]

Activa la alimentación de la manera habitual al encender la unidad.

Nota

- Cuando esta función está ajustada en [Encendido], el consumo eléctrico aumenta en el modo de espera.

Información

Muestra la información de la pantalla.

Resetear todo

Es posible restablecer los datos a los ajustes de fábrica.

Ajustes para conectarse a una LAN

[Importante]

El entorno de red cuando se controla a través de LAN debe estar físicamente aislado de la red externa o no conectado / controlado ilegalmente por un equipo desconocido con el firewall.

Los ajustes dependen de la configuración de su LAN. Para obtener más información sobre la conexión, póngase en contacto con su administrador de red.

Configuración en la pantalla

Ajuste [Selección de SERIAL IN/LAN] de [Configuración de red] en el menú [Configuración] a [LAN] y, a continuación, ajuste las opciones [Configuración de LAN]. (consulte la página 38)

Tras ajustar cada elemento, seleccione [Ajustar] y pulse <ENTER>.

■ Información de Red

Muestra la información de ajuste de LAN. (consulte la página 38)

Acceso desde el explorador web

Para realizar el control de LAN, conéctese a la red por primera vez después de la compra o después de ejecutar [Reinicio programado], muestre la página web de esta unidad en el explorador del PC y asegúrese de establecer la contraseña.

La configuración de la página web es efectiva durante 3 minutos después de seleccionar [Configuración de red] - [Configuración de LAN] - [Contraseña(Web)].

Cuando expira el periodo de validez, la conexión se interrumpe, y la configuración de la página web y la actualización de los contenidos de la pantalla no estarán disponibles. Vuelva a seleccionar "Contraseña(Web)" para la reconexión.

■ Restricción de acceso a la página web

El nombre de usuario y la contraseña son necesarios para acceder a la página web.

Nombre de usuario: dispadmin (fijo)

Contraseña inicial: @Panasonic

También es necesario establecer esta contraseña por primera vez después de la compra o después de ejecutar [Reinicio programado].

1 Conecte esta unidad y el PC a la red.

(consulte la página 44)

2 Seleccione [Configuración de red] - [Configuración de LAN] - [Contraseña(Web)].

(consulte la página 39)

3 Inicie el explorador web en el PC.

4 Introduzca la dirección IP que se ha configurado para [Configuración de LAN] de esta unidad en la barra de direcciones del explorador web.

5 Cuando aparezca la pantalla de autenticación, introduzca el nombre de usuario y la contraseña.

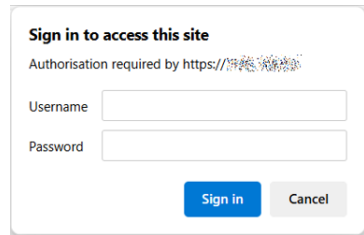

Nota

- Cuando se accede a la página web de este producto, puede aparecer en pantalla el mensaje "Su conexión no es privada". En este caso, haga clic en "Configuración avanzada", en la parte inferior de la pantalla, y luego en "Acceso ***.***.***.***" (dirección IP configurada en esta unidad)".
- Según el navegador web que se utilice, las operaciones mostradas pueden variar.
- Cuando aparezca una pantalla de configuración de contraseña, establezca una contraseña para acceder a esta página web (introduzca la misma contraseña dos veces para confirmar).

Al mismo tiempo, se puede establecer una contraseña de PLink. La configuración de una contraseña de PLink puede omitirse.

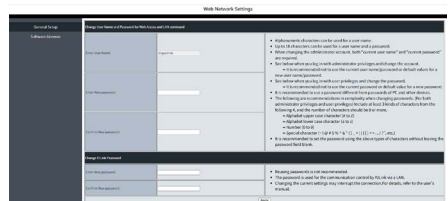

Quando se cambia el nombre de usuario y la contraseña para acceder a esta página web y la contraseña de PJLink

Conecte esta unidad y el PC a la red y configure el ajuste en el explorador. Introduzca respectivamente los valores de ajuste actuales y, a continuación, establezca nuevos valores (introduzca dos veces la misma contraseña, que es la nueva contraseña y la contraseña de confirmación).

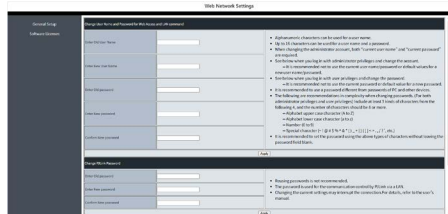

Nota

- La página web solo se muestra en inglés.

Contraseña para restringir el acceso a la página web

Utilice una contraseña para restringir el acceso a la página web.

En primer lugar, cambie la contraseña.

- Cuando se ejecuta [Reinicio programado], la contraseña vuelve al valor original.
- El número de caracteres que se puede utilizar para una contraseña es de un mínimo de 8 y un máximo de 16.
- Se recomienda lo siguiente a la hora de cambiar la contraseña.

Incluya al menos tres de los siguientes cuatro tipos de caracteres.

- 1) Carácter del alfabeto en mayúsculas (A a Z)
- 2) Carácter del alfabeto en minúsculas (a a z)
- 3) Número (0 a 9)
- 4) Carácter especial (~!@#%&*()_+{[]}<>.,/?')

Autenticación de seguridad PJLink

Utilice una contraseña para la autenticación de seguridad de PJLink.

En primer lugar, cambie la contraseña.

- La configuración [Reinicio programado] restablecerá la contraseña a los valores de fábrica.
- El número máximo de caracteres que se puede utilizar para una contraseña es 32.
- Contraseña recomendada

Número de caracteres: de 8 a 32

Incluya al menos 3 tipos de caracteres de los siguientes.

- 1) Carácter del alfabeto en mayúsculas (A-Z)
- 2) Carácter del alfabeto en minúsculas (a-z)
- 3) Número (0-9)
- 4) Carácter especial (~!@#%&*()_+{[]}<>.,/?')

Si se utiliza sin autenticación, deje la contraseña en blanco.

Nota

- Se recomienda no establecer como nueva contraseña la contraseña actual ni el mismo valor del ajuste predeterminado de fábrica.
- Para conocer las especificaciones de PJLink, visite el sitio web de Japan Business Machine and Information System Industries Association (JBMA):
<https://pjlink.jbma.or.jp/english/index.html>
- Ningún miembro de Panasonic Projector & Display Corporation o de sus empresas filiales le pedirá directamente su contraseña.

No divulgue nunca su contraseña si recibe una solicitud de este tipo.

[Web secure setting]

Cuando acceda a la pantalla de control web, establezca un método de comunicación entre el PC y esta unidad.

[HTTPS] :

Utilice HTTPS (protocolo seguro de transferencia de hipertexto) cifrado por el protocolo SSL/TLS .

[HTTP] :

Utilice la comunicación http.

Nota

- Cuando se accede a una dirección http con este elemento establecido en [HTTPS], la salida se redirige automáticamente a la dirección https.
- Cuando este ajuste se cambia de [HTTPS] a [HTTP], es posible que la pantalla no se muestre cuando se utiliza o actualiza la pantalla de control web. En tal caso, borre la caché del explorador web.



[Command Protect]

Ajuste un algoritmo de cifrado para el envío de comandos de control.

[SHA-256] : Utilice el algoritmo SHA-256.

[MD5]: Utilice el algoritmo MD5.

Nota

- Para el ajuste Command Protect, utilice un algoritmo compatible con el algoritmo hash de comunicación cifrada utilizado en su herramienta de control de comandos, etc.
- Dado que el cifrado MD5 [puede descifrarse, se recomienda establecer [Command Protect] en [SHA-256] y utilizar la comunicación cifrada SHA-256 con un nivel de seguridad más alto.

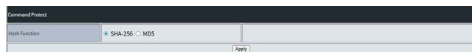

[Software Licenses]

Al hacer clic en este elemento se muestra la licencia del software de código abierto utilizado en esta unidad.

Control de comandos

La función de red de la unidad puede controlar la unidad de la misma forma que el control de serie desde una red.

Comandos compatibles

Los comandos utilizados en el control en serie son compatibles. (consulte la página 24)

Control de comandos a través de LAN

Método de conexión

1 Obtenga la dirección IP de la pantalla y el número de puerto (ajuste predeterminado: 1024) y solicite conexión a la pantalla.

La dirección IP y el número de puerto pueden obtenerse desde los siguientes menús.

- Dirección IP:
[Configuración] → [Configuración de red] → [Configuración de LAN]
- Número de puerto:
[Configuración] → [Configuración de red] → [Command port]
- Para obtener más información sobre los ajustes, consulte la página 38.

2 Compruebe la respuesta de la pantalla.

	Parte de datos	En blanco	Modo	En blanco	Número aleatorio	Símbolo de último terminal
Ejemplo de comando	"NTCONTROL" (Cadena de caracteres ASCII)	" " 0x20	"1" 0x31	" " 0x20	"zzzzzzzz" (Número hexadecimal del código ASCII)	(CR) 0x0d
Longitud de los datos	9 bytes	1 byte	1 byte	1 byte	8 bytes	1 byte

- Modo: 1 = Modo de protección en el que [Command Protect] está establecido en [MD5]
- Modo: 2 = Modo de protección en el que [Command Protect] está establecido en [SHA-256]
- Por ejemplo: Respuesta en modo de protección (Modo: 1) (La parte del número aleatorio es un valor indefinido).
"NTCONTROL 1 23181e1e" (CR)

3 Cree un hash de los siguientes datos con el algoritmo MD5 o SHA-256 y genere un valor hash de 32 bytes (para MD5) o de 64 bytes (para SHA-256).

- "xxxxxx:yyyy:zzzzzzz"

xxxxxx	Nombre de usuario de acceso a la página web
yyyyy	Contraseña de acceso a la página web
zzzzzzz	Número aleatorio de 8 bytes obtenido en el paso 2

Método de transmisión de comandos

Transmisión en el siguiente formato de comandos

Datos transmitidos

	Encabezado			Parte de datos	Símbolo de último terminal
Ejemplo de comando	Valor hash (Consulte "Método de conexión" (página 47)).	"0" 0x30	"0" 0x30	Comando de control (Cadena de caracteres ASCII)	(CR) 0x0d
Longitud de los datos	32 bytes o 64 bytes	1 byte	1 byte	Indefinido	1 byte

- Por ejemplo: Cuando se envía el comando de encendido "ON" (el valor hash se calcula a partir del nombre de usuario y la contraseña establecidos para la cuenta de administrador, y el número aleatorio obtenido). "dbdd2dabd3d4d68c5dd970ec0c29fa6400PON" (CR)

Datos recibidos

	Encabezado		Parte de datos	Símbolo de último terminal
Ejemplo de comando	"0" 0x30	"0" 0x30	Comando de control (Cadena de caracteres ASCII)	(CR) 0x0d
Longitud de los datos	1 byte	1 byte	Indefinido	1 byte

- Por ejemplo: Cuando el comando de encendido "ON" funciona normalmente "00PON" (CR)

Respuesta de error

	Cadena de caracteres	Contenido	Símbolo de último terminal
Mensaje	"ERR1"	Comando de control indefinido	(CR) 0x0d
	"ERR2"	Fuera del rango del parámetro	
	"ERR3"	Estado ocupado o período de recepción incorrecto	
	"ERR4"	Tiempo de desconexión o período de recepción incorrecto	
	"ERR5"	Longitud de los datos incorrecta	
Longitud de los datos	4 bytes	—	1 byte

Nota

- Con algunos de los comandos, es posible que no se incluya una parte de la cadena de caracteres de los datos transmitidos en los datos recibidos.
- Póngase en contacto con su distribuidor de Panasonic local para obtener instrucciones detalladas sobre el uso de los comandos.

Para obtener más información, consulte el siguiente sitio web.

<https://docs.connect.panasonic.com/prodisplays/>

Protocolo PJLink

La función de red de la unidad es compatible con PJLink clase 2. Las siguientes operaciones pueden realizarse desde un ordenador donde se utilice el protocolo PJLink.

- Ajuste de la pantalla
- Consulta sobre el estado de la pantalla

Nota

- Esta unidad es compatible con las especificaciones de PJLink versión 2.10. Se recomienda utilizar una comunicación cifrada que utilice el algoritmo hash SHA-256 para mejorar el nivel de seguridad de la comunicación.

Comandos compatibles

Los comandos para controlar la unidad con el protocolo PJLink son los siguientes.

Clase	Comando	Control
1	POWR	Control de alimentación 0: En espera 1: Encendido
1	POWR ?	Consulta de estado de alimentación 0: En espera 1: Encendido
1,2	INPT	Cambio de entrada * Consulte los parámetros de INST?.
1,2	INPT ?	Consulta de cambio de entrada * Consulte los parámetros de INST?.
1	AVMT	Control de obturador 10: Imagen activada (silencio de imagen desactivado) 11: Imagen desactivada (imagen en silencio) 20: Audio activado (silencio de audio desactivado) 21: Audio desactivado (audio en silencio) 30: Modo de obturador desactivado (silencio de imagen y audio desactivado) 31: Modo de obturador activado (imagen y audio en silencio)
1	AVMT ?	Consulta de control de obturador 11: Imagen desactivada (imagen en silencio) 21: Audio desactivado (audio en silencio) 30: Modo de obturador desactivado (silencio de imagen y audio desactivado) 31: Modo de obturador activado (imagen y audio en silencio)

Clase	Comando	Control
1	ERST ?	Consulta de estado de error Responde "000000".
1,2	INST ?	Consulta de lista de cambio de entrada 11: Entrada PC IN (PC) 31: HDMI IN 1 entrada (HDMI1) 32: HDMI IN 2 entrada (HDMI2) 33: HDMI IN 3 entrada (HDMI3) 41: USB entrada (USB)
1	NAME ?	Consulta de nombre de pantalla Devuelve "55SQ3W". (Ejemplo: Modelo SQ3W de 55")
1	INF1 ?	Consulta de nombre de fabricante Responde "Panasonic".
1	INF2 ?	Consulta de nombre de modelo Devuelve "55SQ3W". (Ejemplo: Modelo SQ3W de 55")
1	INFO ?	Consulta de otra información Responde el número de versión.
1	CLSS ?	Consulta de información de clase Responde "2".
2	SNUM ?	Consulta de número de serie Responde el número de versión.
2	SVER ?	Consulta de versión de software Devuelve la versión del software.
2	INNM ?	Consulta de nombre de terminal de entrada Responde el nombre del terminal de entrada. 11: PC 31: HDMI1 32: HDMI2 33: HDMI3 41: USB
2	IRES?	Consulta de resolución de señal de entrada Responde la resolución de la señal de entrada.
2	RRES?	Consulta de resolución recomendada Devuelve la resolución recomendada.
2	SVOL	Volumen de altavoces 0: Baja el volumen. 1: Sube el volumen.
2	LKUP	Notificación de enlace Notifica la dirección MAC cuando la comunicación PJLink está disponible.

Clase	Comando	Control
2	POWR	Notificación de cambio de estado de alimentación Notifica al estado cuando el estado de alimentación ha cambiado. 0: En espera 1: Encendido
2	INPT	Notificación de cambio de entrada Notifica la entrada tras la modificación cuando la entrada ha cambiado. * Consulte los parámetros del comando INST?.

Nota

Consulte la siguiente tabla para conocer las respuestas de error durante la comunicación.

Mensaje de error	
"ERR1"	: Comando de control indefinido
"ERR2"	: Fuera del rango del parámetro
"ERR3"	: Estado ocupado o período de recepción incorrecto
"ERR4"	: Fallo de la pantalla

Multi Monitoring & Control Software

Esta unidad admite el software de advertencia temprana "Multi Monitoring & Control Software", que monitoriza y controla los dispositivos (proyectores o pantallas) conectados a una intranet.

- Para obtener más información, consulte el siguiente sitio web.

<https://docs.connect.panasonic.com/prodisplays/>

Uso de la “función de reproducción de archivos multimedia USB”

Le permite disfrutar de fotografías, música y vídeos grabados en un dispositivo de memoria USB. También puede reproducir archivos de música mientras se visualizan archivos de fotos.

Para obtener información sobre los dispositivos de memoria USB, consulte la página 25.

■ Formatos admitidos

La función de reproducción de archivos multimedia de la unidad admite los siguientes formatos. Guarde inmediatamente en la raíz de la memoria USB.

Imágenes fijas

Códec	Extensión	Formato	Espacio de color	Tamaño
JPEG	jpg/jpeg	Base	YUV, RGB,	Máx. 15 360 x 8 640

Imágenes en movimiento (los archivos de imágenes en movimiento sin audio no pueden reproducirse).

Tipo de archivo multimedia	Extensión	Contenedor	Vídeo				
			Códec	Resolución máxima	Velocidad de fotogramas máxima	Velocidad de bits máxima	Perfil
	mp4	MP4	HEVC/H.265	4 096 x 2 176	60	100 M	Perfil principal/principal 10, nivel alto @Nivel 5.1
	mp4	MP4	H.264	4 096 x 2 160	60	135 M	Perfil principal y perfil alto @ Nivel 5.0
	mp4	MP4	MPEG4	1 920 x 1 080	30	40 M	Perfil simple, simple avanzado y perfil @Nivel 5 GMC no es compatible
	mpg	MPEG	MPEG1	1 920 x 1 080	30	20 M	Perfil principal
	mpg	MPEG	MPEG2	1 920 x 1 080	30	20 M	Perfil principal
	mpg	MPEG	MPEG4	1 920 x 1 080	30	40 M	Perfil simple, simple avanzado y perfil @Nivel 5 GMC no es compatible
	avi	AVI	MPEG2	1 920 x 1 080	30	20 M	MP@HL
	avi	AVI	MPEG4	1 920 x 1 080	30	40 M	Perfil simple, simple avanzado y perfil @Nivel 5 GMC no es compatible
	avi	AVI	H.264	4 096 x 2 160	60	135 M	Perfil principal y perfil alto @ Nivel 5.0
	avi	JPEG en movimiento	JPEG	640 x 480		10 M	
	avi	JPEG en movimiento	JPEG	640 x 480		10 M	

Audio			
	Códec	Frecuencia de muestreo	Velocidad de bits
MP3	MPEG-1 Layer2	16 kHz – 48 kHz	8 Kbps – 384 Kbps
	MPEG-1 Layer3	16 kHz – 48 kHz	8 Kbps – 320 Kbps
	MPEG-2 Layer3	16 kHz – 48 kHz	8 Kbps – 320 Kbps
LPCM		8 kHz – 48 kHz	64 Kbps – 1,5 Mbps
ADPCM		8 kHz – 48 kHz	384 Kbps

Archivos de música

Extensión	Contenedor	Códec	Frecuencia de muestreo	Velocidad de bits
mp3	MP3	MPEG-1 Layer2	16 kHz – 48 kHz	8 Kbps – 384 Kbps
		MPEG-1 Layer3		8 Kbps – 320 Kbps
		MPEG-2 Layer3		8 Kbps – 320 Kbps

Nota

- Es posible que algunos archivos no se puedan reproducir aunque estén en los formatos admitidos anteriores.
- Si se almacenan archivos no compatibles en una memoria USB, el funcionamiento puede volverse más lento.

Archivo de reproducción

Nota

- Los archivos se muestran / reproducen de acuerdo con el orden en que se copiaron en el dispositivo de memoria USB. Copie los archivos a un dispositivo de memoria USB según el orden en el que desea reproducirlos.
- Puede hacer que los archivos de fotos o vídeos se reproduzcan automáticamente cuando se conecte un dispositivo de memoria USB o se encienda la alimentación. (consulte la página 52)

■ Seleccione los archivos multimedia que se van a reproducir

1. Inserte la memoria USB para la reproducción de archivos multimedia en el terminal USB del lateral de la pantalla.

Nota

- Según el tipo de dispositivo de memoria USB, podría entrar en contacto con la periferia, como una cubierta posterior, y no poder acoplarse. Utilice un dispositivo de memoria USB que pueda conectarse a esta unidad.

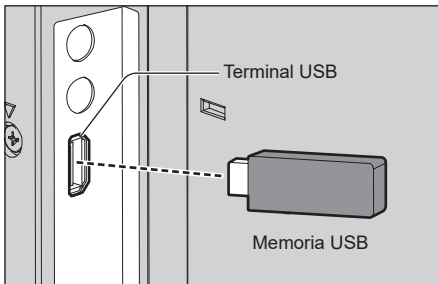

2. Cambie la entrada INPUT a [USB].
3. Seleccione los archivos multimedia que se van a reproducir con los botones del cursor <◀/▶>, y pulse <ENTER>.

■ Reproducción de archivos

1. Muestra el tipo de archivo que reproducir.
Seleccione la carpeta con los botones de cursor <▲▼◀▶> y pulse <ENTER> para mostrar los archivos en la carpeta.
2. Seleccione el archivo que desea reproducir y pulse <ENTER>.
Se selecciona el archivo.
Se pueden seleccionar varios archivos. También puede seleccionar archivos de carpetas distintas.
3. Pulse <Play (▶)>.
Se reproducen los archivos seleccionados.

Nota

- El modo de aspecto reproducido es [Normal].
- Si pulsa <Play (▶)> sin seleccionar ningún archivo, se reproducirán todos los archivos de la carpeta.
- Seleccione [número de líneas de la plantilla] para volver a la carpeta raíz, seleccione [tamaño del cuaderno de líneas horizontales] para volver a la carpeta superior.
- El volumen puede ajustarse con <VOL +> / <VOL -> y <MUTE> del mando a distancia.
- Para obtener información sobre las operaciones durante la reproducción, consulte la página 53, 54.

■ Para detener la reproducción

Pulse <EXIT>.

Reproducción automática

Las fotos o vídeos de un dispositivo de memoria USB se pueden reproducir automáticamente. (Máx. 30 archivos)

■ Preparativos

Prepare los archivos. Nombre el archivo que va a reproducir "001-030", como "001.jpg" - "030.jpg".

1. Crea una carpeta llamada "AUTO_PLAYBACK" en la carpeta raíz de un dispositivo de memoria USB y copia los archivos que se van a reproducir automáticamente en la carpeta.
2. Guarde los archivos preparados en la carpeta [AUTO_PLAYBACK].

Seleccione el tipo de archivo.

1. Pulse <MENU> y seleccione [Configuración] con los botones de cursor <◀/▶>.
2. Seleccione [Auto reproducción(USB)] con los botones de cursor <▲/▼>.
3. Seleccione el tipo de archivo con los botones de cursor <◀/▶>.

■ Reproducción automática de archivos

Conecte un dispositivo de memoria USB (consulte la página 25) y encienda la pantalla.

Se inicia la reproducción automática.

Puede conectar un dispositivo de memoria USB (consulte la página 25) después de encender la pantalla.

Se inicia la reproducción automática.

Nota

- Las fotos y vídeos no se pueden reproducir automáticamente a la vez.
- En la reproducción automática, los archivos se reproducen por orden de nombre.
- Seleccione el tiempo de reproducción de las fotos desde "Intervalos" en la barra de operaciones.
- Cuando se reproducen imágenes en movimiento de forma consecutiva, se inserta una pantalla negra entre las imágenes en movimiento durante 1 o 2 segundos.
- Durante la reproducción automática, solo estarán habilitadas las operaciones de los botones <VOL +> / <VOL -> y <EXIT>.

■ Para detener la reproducción automática

Pulse <EXIT>.

Reproducción de imágenes

1 Pulse <◀/▶> para seleccionar los archivos multimedia que se van a reproducir y pulse <ENTER>.

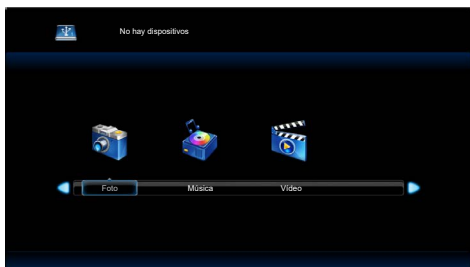

2 Pulse <▲▼◀▶> para seleccionar el archivo que desea reproducir.

- [▶]** : Para reproducir el archivo seleccionado
- [ENTER]** : Seleccione el archivo. (Se pueden seleccionar varios archivos.)
- [EXIT]** : Para volver a la página de selección del tipo de archivo multimedia.

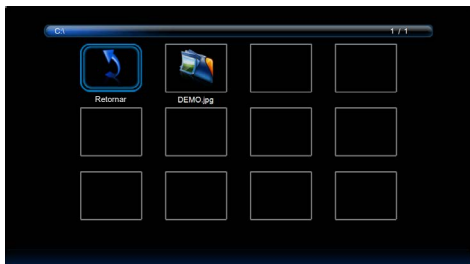

3 Pulse <Play> ▷.

La imagen seleccionada se mostrará en pantalla completa.

Barra de operaciones

Pulse <ENTER> para visualizar la barra de operaciones en la parte inferior de la pantalla. Utilice <◀/▶> para seleccionar las siguientes operaciones y pulse <ENTER> para ejecutar.

- [Reproducir/ Pausa]** Para reproducir las diapositivas de imágenes.
Para pausar la imagen que se está reproduciendo.
- [Anterior]** Para ir a la imagen anterior.
- [Siguiente]** Para ir a la imagen siguiente.
- [STOP]** Para detener la reproducción de diapositivas de imágenes.
- [Repita toda] / [Repita ninguno] / [Repita 1]** [Repita toda] - Los archivos de la carpeta o todos los archivos seleccionados (seleccionar archivos y crear una lista de reproducción) se reproducen repetidamente.
[Repita ninguno] - Después de comenzar a reproducir los archivos seleccionados en el menú, cada archivo de la misma carpeta se reproduce una vez en orden hasta el último.
[Repita 1] - El archivo seleccionado o marcado en el menú se reproduce repetidamente.
- [Aleatorio act.] / [Aleatorio desact.]** Cuando se selecciona [Aleatorio act.], todos los archivos se reproducen repetidamente de forma aleatoria.
- [Música desact.] / [Música act.]** Al ajustarlo en [Música act.], se reproducen los archivos de fotos y música a la vez.
- [Lista de reproducción]** Muestra la lista de reproducción.
- [Información]** Muestra la información del archivo.
- [Girar] (En sentido horario)** Gira la imagen 90 grados en sentido horario de forma provisional.
- [Girar] (En sentido antihorario)** Gira la imagen 90 grados en sentido antihorario de forma provisional.
- [Zoom in]** Para acercar la imagen.
- [Zoom out]** Para alejar la imagen.
- [Mover]** Selecciona el área de visualización en la vista ampliada.
- [Intervalos]** Selecciona el tiempo del pase de diapositivas.

Reproducción de música / vídeo

- 1 Pulse <◀/▶> para seleccionar los archivos multimedia que se van a reproducir y pulse <ENTER>.

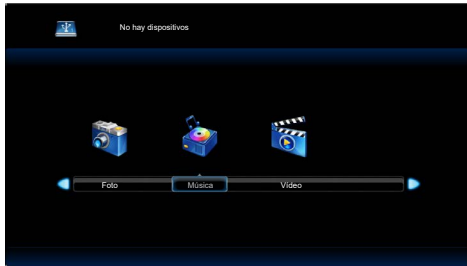

- 2 Pulse <▲▼◀▶> para seleccionar el archivo que desea reproducir.

- : Para reproducir el archivo seleccionado
- : Seleccione el archivo. (Se pueden seleccionar varios archivos.)
- : Para volver a la página de selección del tipo de archivo multimedia.

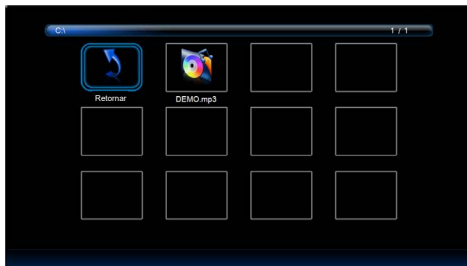

- 3 Pulse <Play> ▷.

El vídeo seleccionado se mostrará en pantalla completa.

Nota

- El icono de música se muestra en la pantalla para reproducir música.

Barra de operaciones

Pulse <ENTER> para visualizar la barra de operaciones en la parte inferior de la pantalla

Utilice <◀/▶> para seleccionar las siguientes operaciones y pulse <ENTER> para ejecutar.

- [Reproducir/ Pausa] Para reproducir música / vídeo. Para pausar la imagen que se está reproduciendo.
- [Rebobinar] Para retroceder en el archivo. Rebobinar2X / Rebobinar4X / Rebobinar8X / Rebobinar16X / (solo imagen en movimiento) FB32X
- [Avanza rápido] Para avanzar en el archivo. Avanza rápido2X / Avanza rápido4X / Avanza rápido8X / Avanza rápido16X / (solo imagen en movimiento) FF32X
- [Anterior] Para ir al archivo anterior. Cuando reproduzca un vídeo, pulse una vez para reproducirlo desde el principio.
- [Siguiente] Para ir al archivo siguiente.
- [STOP] Para detener la reproducción del archivo.
- [Repita toda] / [Repita ninguno] / [Repita 1] [Repita toda] - Los archivos de la carpeta o todos los archivos seleccionados (seleccionar archivos y crear una lista de reproducción) se reproducen repetidamente. [Repita ninguno] - Después de comenzar a reproducir los archivos seleccionados en el menú, cada archivo de la misma carpeta se reproduce una vez en orden hasta el último. [Repita 1] - El archivo seleccionado o marcado en el menú se reproduce repetidamente.
- [Aleatorio act.] Cuando se selecciona [Aleatorio act.], todos los archivos se reproducen repetidamente de forma aleatoria.
- [Aleatorio desact.]
- [Pongo A] / [Pongo B] / [Ninguna] [Pongo A] - Ajusta el intervalo del punto de inicio. [Pongo B] - Ajuste el intervalo del punto final.
- [Lista de reproducción] Muestra la lista de reproducción.
- [Información] Muestra la información del archivo.

También puede manejar el archivo con las teclas de navegación <◀, II, ▶, ▶▶> y los botones de cursor <◀/▶> del mando a distancia.

Utilización de la función HDMI-CEC

La función HDMI-CEC permite que el mando a distancia de esta unidad pueda por sí mismo utilizar las opciones básicas de los dispositivos compatibles con HDMI-CEC mediante el control de interbloqueo entre esta unidad y dichos dispositivos. Además, esta función permite que el mando a distancia (o los botones de la unidad principal) de un dispositivo compatible con HDMI-CEC por sí mismo pueda encender/apagar esta unidad y cambiar de entrada.

Conexión

Conecte el dispositivo compatible con HDMI-CEC al terminal HDMI IN 1, HDMI IN 2 o HDMI IN 3.

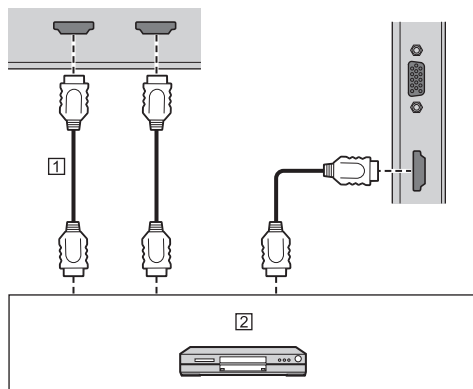

- 1 Cable HDMI (disponible en los comercios)
- 2 Grabador DVD, reproductor DVD, grabador Blu-ray, reproductor Blu-ray

Ajuste

- 1 Realice el ajuste en el dispositivo conectado (dispositivo compatible con HDMI-CEC) de modo que la función sea operativa.
- 2 Ajuste [Control HDMI-CEC] en [Ajustes de PressIT]. (consulte la página 40)
- 3 Encienda todos los dispositivos y apague y encienda esta unidad. A continuación, compruebe si las imágenes pueden verse correctamente con la entrada HDMI1, HDMI2 o HDMI3.

Señales preestablecidas

Esta unidad puede reproducir las señales de vídeo mostradas en la siguiente tabla.

- Los contenidos de la señal HDMI de la columna de señal compatible con Plug and Play son los siguientes.
1: 4K/60p, 2: 4K/30p

Señal correspondiente	Resolución (punto)	Frecuencia de escaneo		Frecuencia del reloj de puntos de puntos (MHz)	Formato*2	Señal compatible con Plug and Play*4		
		Horizontal (kHz)	Vertical (Hz)			HDMI		PC*5
						EDID 1	EDID 2	
480/60i	720 (1 440) x 480i*1	15,73	59,94	27,00	H	o	o	—
576/50i	720 (1 440) x 576i*1	15,63	50,00	27,00	H	o	o	—
480/60p	720 x 480	31,47	59,94	27,00	H	o	o	—
576/50p	720 x 576	31,25	50,00	27,00	H	o	o	—
720/60p	1 280 x 720	45,00	60,00	74,25	H	o	o	—
720/50p	1 280 x 720	37,50	50,00	74,25	H	o	o	—
1080/60i	1 920 x 1 080i	33,75	60,00	74,25	H	o	o	—
1080/50i	1 920 x 1 080i	28,13	50,00	74,25	H	o	o	—
1080/24p	1 920 x 1 080	27,00	24,00	74,25	H	o	o	—
1080/25p	1 920 x 1 080	28,13	25,00	74,25	H	o	o	—
1080/30p	1 920 x 1 080	33,75	30,00	74,25	H	o	o	—
1080/60p	1 920 x 1 080	67,50	60,00	148,50	H	o	o	—
1080/50p	1 920 x 1 080	56,25	50,00	148,50	H	o	o	—
3840 x 2160/24p	3 840 x 2 160	54,00	24,00	297,00	H	o	o	—
3840 x 2160/25p	3 840 x 2 160	56,25	25,00	297,00	H	o	o	—
3840 x 2160/30p	3 840 x 2 160	67,50	30,00	297,00	H	o	o	—
3840 x 2160/60p	3 840 x 2 160	135,00	60,00	594,00	H	o	—	—
3840 x 2160/50p	3 840 x 2 160	112,50	50,00	594,00	H	o	—	—
4096 x 2160/24p	4 096 x 2 160	54,00	24,00	297,00	H	o	o	—
4096 x 2160/25p	4 096 x 2 160	56,25	25,00	297,00	H	o	o	—
4096 x 2160/30p	4 096 x 2 160	67,50	30,00	297,00	H	o	o	—
4096 x 2160/60p	4 096 x 2 160	135,00	60,00	594,00	H	o	—	—
4096 x 2160/50p	4 096 x 2 160	112,50	50,00	594,00	H	o	—	—
640 x 480/60	640 x 480	31,47	59,94	25,18	R/H	o	o	o
800 x 600/60	800 x 600	37,88	60,32	40,00	R/H	o	o	o
1024 x 768/60	1 024 x 768	48,36	60,00	65,00	R/H	o	o	o
1280 x 720/60	1 280 x 720	44,76	60,00	74,48	R/H	o	o	o
1280 x 800/60	1 280 x 800	49,70	59,81	83,50	R/H	o	o	o
1280 x 960/60	1 280 x 960	60,00	60,00	108,00	H	o	o	—
1280 x 1024/60	1 280 x 1 024	63,98	60,02	108,00	R/H	o	o	o
1280 x 1024/75	1 280 x 1 024	79,98	75,02	135,00	R/H	o	o	o
1360 x 768/60	1 360 x 768	47,71	60,02	85,50	H	—	o	—
1400 x 1050/60	1 400 x 1 050	65,32	59,98	121,75	H	o	o	—
1440 x 900/60	1 440 x 900	55,94	59,89	106,50	R/H	o	o	o
1600 x 900/60	1 600 x 900*3	60,00	60,00	108,00	H	o	o	—
1600 x 1200/60	1 600 x 1 200	75,00	60,00	162,00	R/H	o	o	o
1680 x 1050/60	1 680 x 1 050	65,29	59,95	146,25	H	o	o	—
1920 x 1080/60	1 920 x 1 080	67,50	60,00	148,50	R/H	o	o	o
1920 x 1200/60	1 920 x 1 200*3	74,04	59,95	154,00	R/H	o	o	o
720 x 400/70	720 x 400	31,50	70,00	28,30	R/H	o	o	o

*1: Solamente señal de repetición de píxeles (frecuencia del reloj de puntos: 27,0 MHz)

*2: Las señales que representan los formatos son las siguientes.

R: D-sub RGB (PC IN)

H: HDMI (HDMI IN 1, HDMI IN 2, HDMI IN 3)

*3: Basado en el estándar VESA CVT-RB (Supresión Reducida)

*4: Las señales con \circ en la columna de señal compatible con Plug and Play son las escritas en los EDID (datos ampliados de identificación de la pantalla) de esta unidad.

Para las señales sin \circ en la columna de señal compatible con Plug and Play, las resoluciones podrían no seleccionarse desde el PC incluso si esta unidad admite esas señales.











*5: La señal de sincronización solo admite entrada de señal HD/VD.

Nota

- Un formato de señal detectado automáticamente podría visualizarse de forma distinta de la señal de entrada actual.
- [i] mostrado tras el número de puntos de la resolución indica la señal entrelazada.

Resolución de problemas

Antes de llamar al personal técnico, determine los síntomas y realice una serie de sencillas comprobaciones como se muestra a continuación.

Síntomas		Comprobación
Imagen	Sonido	
 Interferencia	 Sonido ruidoso	Aparatos eléctricos Coches/Motocicletas Luz fluorescente
 Imagen normal	 Sin sonido	Volumen (Compruebe si la función de silencio se ha activado en el mando a distancia). Asegúrese de que el volumen no está al mínimo.
 Sin imagen	 Sin sonido	Sin enchufar a la toma de CA Sin conectar Ajuste de volumen/brillo e imagen (Compruébelo pulsando el botón POWER ON (I) o el botón STANDBY (Ⓛ)).
 Sin imagen	 Sonido normal	Si entra una señal con una frecuencia o un formato de sistema de color no aplicable, solamente se muestra la indicación de terminal de entrada.
 Sin color	 Sonido normal	Controles de color ajustados al nivel mínimo (consulte la página 35)
Aparece un error de pantalla como, por ejemplo, "sin imagen", o el funcionamiento con el mando a distancia se desactiva de repente.		Los ruidos fuertes del exterior pueden estar interfiriendo con el funcionamiento normal. Apague la alimentación y enciéndala después de esperar al menos 5 segundos, y, a continuación, compruebe la operación.
La pantalla se apaga automáticamente.		Compruebe los ajustes de [Energía monitor]; es posible que estén ajustados a [Encendido]. (consulte la página 42)
El indicador de encendido parpadea en naranja.		Se ha detectado un error de temperatura (temperatura alta). Revise el entorno circundante.
No es posible utilizar operaciones con el mando a distancia.		¿Las pilas están colocadas con la polaridad (+, -) alineada? (consulte la página 15) ¿Las pilas están gastadas? Apunte con el mando a distancia al sensor del mando a distancia de la pantalla. (consulte la página 27) Compruebe si una opción distinta de [Desbloqueado] está seleccionada en [Bloqueo de control RC]. (consulte la página 43)
No es posible realizar operaciones con los botones de la unidad.		Compruebe si una opción distinta de [Desbloqueado] está seleccionada en [Bloqueo de botones]. (consulte la página 43)
Vídeo inestable		La señal puede no ser compatible. Pruebe el ajuste automático de la pantalla con la entrada de PC.
Hay zonas en la parte superior e inferior de la pantalla donde no se muestra la imagen.		Al utilizar un programa de software de vídeo (como un programa de formato de cine) con una pantalla más ancha que la de modo 16:9, se forman zonas en blanco separadas de las imágenes en la parte superior e inferior de la pantalla.
Partes de la unidad se calientan.		Aunque la temperatura de las partes de los paneles frontal, superior y posterior aumente, este aumento de temperatura no provocará ningún problema en términos de rendimiento o calidad.

Síntomas	Comprobación
La imagen de la entrada HDMI no es normal.	<p>Compruebe que el cable HDMI sea compatible con 4K y cumple con el estándar HDMI.</p> <p>Compruebe la señal de entrada compatible con esta pantalla. (consulte las páginas 56 y 57)</p> <p>Para establecer [Selección de EDID] a [4K/30p] cuando el dispositivo conectado no es compatible con 4K.</p>
La imagen de la entrada de PC no es normal.	<p>Compruebe que la configuración del PC es correcta.</p> <p>Compruebe la señal de entrada compatible con esta pantalla. (consulte las páginas 56 y 57)</p>
Los comandos de serie no se pueden controlar.	<p>Compruebe que en [Selección de SERIAL IN/LAN] está seleccionado [SERIAL IN]. (consulte la página 38)</p> <p>Compruebe que la conexión se haya establecido correctamente. (consulte la página 23)</p>
La LAN no se puede controlar.	<p>Compruebe que en [Selección de SERIAL IN/LAN] está seleccionado [LAN]. (consulte la página 38)</p> <p>Compruebe que la conexión se haya establecido correctamente. (consulte la página 44)</p> <p>Compruebe que [Configuración de LAN] está ajustado correctamente. (consulte la página 38)</p> <p>Compruebe que [PjLink Control] está ajustado en [Encendido]. Para ajustarlo en [Encendido], se requiere la configuración de [Contraseña(Web)]. (consulte la página 39)</p>
La unidad no se enciende aunque se envíe el comando de encendido con el control de LAN.	<p>Si el [Modo ahorro de energía] está ajustado en [Activar], ajústelo en [Desactivado]. (consulte la página 42)</p>
El audio no se emite inmediatamente después de que empiece a reproducirse el contenido.	<p>Cuando se utilizan contenidos que reproducen audio en cero segundos tras el inicio de la reproducción, es posible que el audio inmediatamente posterior al inicio de la reproducción no se emita en función del equipo que se utilice. Este síntoma puede mejorarse sustituyendo el equipo de reproducción o retrasando 300 ms el inicio de la reproducción de audio en el lado del contenido.</p>

Especificaciones

Número de modelo

modelo de 86 pulgadas: TH-86SQ3W

modelo de 55 pulgadas: TH-55SQ3W

modelo de 50 pulgadas: TH-50SQ3W

modelo de 43 pulgadas: TH-43SQ3W

Fuente de alimentación

modelo de 86 pulgadas

110 – 240 V ~ (110 – 240 V de corriente alterna),
50/60 Hz, 4,5 – 2,2 A

modelo de 55 pulgadas

110 – 240 V ~ (110 – 240 V de corriente alterna),
50/60 Hz, 1,9 – 1,0 A

modelo de 50 pulgadas

110 – 240 V ~ (110 – 240 V de corriente alterna),
50/60 Hz, 1,6 – 0,8 A

modelo de 43 pulgadas

110 – 240 V ~ (110 – 240 V de corriente alterna),
50/60 Hz, 1,3 – 0,7 A

Consumo eléctrico*1

modelo de 86 pulgadas

336 W

modelo de 55 pulgadas

142 W

modelo de 50 pulgadas

119 W

modelo de 43 pulgadas

93 W

Estado de espera

0,5 W

Panel de la pantalla LCD

modelo de 86 pulgadas

Panel ADS de 86 pulgadas (retroalimentación Direct LED) con relación de aspecto de 16:9

modelo de 55 pulgadas

Panel VA de 55 pulgadas (retroalimentación Direct LED) con relación de aspecto de 16:9

modelo de 50 pulgadas

Panel VA de 50 pulgadas (retroalimentación Direct LED) con relación de aspecto de 16:9

modelo de 43 pulgadas

Panel ADS de 43 pulgadas (retroalimentación Direct LED) con relación de aspecto de 16:9

Tamaño de pantalla

modelo de 86 pulgadas

1 895,0 mm (An) × 1 065,9 mm (Al) × 2 174,2 mm
(diagonal) / 74,60" (An) × 41,96" (Al) × 85,60"
(diagonal)

modelo de 55 pulgadas

1 209,6 mm (An) × 680,4 mm (Al) × 1 387,8 mm
(diagonal) / 47,62" (An) × 26,78" (Al) × 54,63"
(diagonal)

modelo de 50 pulgadas

1 095,8 mm (An) × 616,4 mm (Al) × 1 257,3 mm
(diagonal) / 43,14" (An) × 24,26" (Al) × 49,50"
(diagonal)

modelo de 43 pulgadas

941,1 mm (An) × 529,4 mm (Al) × 1 079,8 mm
(diagonal) / 37,05" (An) × 20,84" (Al) × 42,51"
(diagonal)

Número de píxeles

8 294 400

(3 840 (Horizontal) × 2 160 (Vertical))

Dimensiones (An × Al × Prof)

modelo de 86 pulgadas

1 929 mm × 1 100 mm × 96 mm
(sin incluir las asas: 70 mm) /
75,95" × 43,31" × 3,76"
(sin incluir las asas: 2,74")

modelo de 55 pulgadas

1 242 mm × 713 mm × 66 mm /
48,89" × 28,06" × 2,60"

modelo de 50 pulgadas

1 129 mm × 649 mm × 66 mm /
44,43" × 25,56" × 2,60"

modelo de 43 pulgadas

973 mm × 562 mm × 65 mm /
38,31" × 22,10" × 2,56"

Masa

modelo de 86 pulgadas

Aprox. 46,0 kg / 101,5 lbs neto

modelo de 55 pulgadas

Aprox. 15,6 kg / 34,4 lbs neto

modelo de 50 pulgadas

Aprox. 13,5 kg / 29,8 lbs neto

modelo de 43 pulgadas

Aprox. 10,7 kg / 23,6 lbs neto

Condiciones de funcionamiento

Temperatura

0 °C – 40 °C (32 °F – 104 °F)*2

Humedad

20 % – 80 % (sin condensación)

Tiempo de funcionamiento

24 horas/día

Terminales de conexión

HDMI IN 1

HDMI IN 2

HDMI IN 3

Conector TIPO A*3 (3)

Señal de audio:

PCM lineal (frecuencias de muestreo: 48 kHz,
44,1 kHz, 32 kHz)

AUDIO IN

Miniconector estéreo (M3) × 1, 0,5 Vrms

PC IN

Mini D-sub de 15 clavijas
(compatible con DDC2B) × 1

AUDIO OUT

Conector RCA, 0,5 Vrms

Salida: Variable (-∞ – 0 dB)

(1 kHz 0 dB de entrada, carga 10 kΩ)

SERIAL IN

Terminal de control externo

D-sub de 9 contactos × 1:

Compatible con RS-232C

LAN

Método de comunicación:

RJ45, 10BASE-T / 100BASE-TX

USB

Conector USB × 1, TIPO A

5 V CC / 2,0 A

Sonido

Altavoces

φ 30 mm × 2 × 2 piezas

Salida de audio

20 W [10 W + 10 W] (10 % THD)

Transmisor de mando a distancia

Fuente de alimentación

CC 3 V (pila (tipo AAA/R03/LR03) × 2)

Rango de funcionamiento

Aprox. 7 m (22,9 pies)

(cuando se utiliza directamente delante del sensor del mando a distancia)

Masa

Aprox. 91 g / 3,21 oz (incluyendo pilas)

Dimensiones (An × Al × Prof)

48 mm × 27 mm × 190 mm / 1,89" × 1,06" × 7,48"

*1: Condición de envío

*2: Temperatura ambiente para el uso de esta unidad en altitudes elevadas (1 400 m (4 593 pies) o más y por debajo de 2 800 m (9 186 pies) sobre el nivel del mar): de 0 °C a 35 °C (entre 32 °F y 95 °F)

*3: VIERA LINK no es compatible.

Nota

- El diseño y las especificaciones están sujetos a cambios sin previo aviso. La masa y las dimensiones indicadas son aproximadas.

Licencia de software

Este producto incluye el siguiente software:

- (1) el software desarrollado independientemente por o para Panasonic Projector & Display Corporation,
- (2) el software perteneciente a terceros y licenciado a Panasonic Projector & Display Corporation,
- (3) el software con licencia GNU General Public License, Versión 2.0 (GPL V2.0),
- (4) el software con licencia GNU LESSER General Public License, Versión 2.1 (LGPL V2.1) y/o
- (5) el software de código abierto diferente al software con licencia GPL V 2.0 y/o LGPL V2.1.

El software clasificado como (3) - (5) se distribuye con el objetivo de que sea útil, pero SIN GARANTÍA ALGUNA, ni siquiera la garantía de COMERCIALIZABILIDAD o de IDONEIDAD PARA UN FIN DETERMINADO.

A los tres (3) años de la distribución del producto, Panasonic Projector & Display Corporation proporcionará a cualquier tercera parte que se comunique con nosotros en los datos de contacto que se mencionan a continuación, por un cargo que no exceda nuestros costes de realizar la distribución en forma física del código fuente, una copia legible por máquina del código fuente completo cubierto bajo las licencias GPL V2.0, LGPL V2.1 u otras licencias con la obligación de hacerlo, así como el correspondiente aviso sobre derechos de autor de las mismas.

Información de contacto:

oss-cd-request@gg.jp.panasonic.com

Aviso sobre AVC/VC-1/MPEG-4

Este producto dispone de Licencia de Portafolios de Patentes AVC, Licencia de Portafolios Patentes VC-1 y Licencia de Portafolios de Patentes MPEG-4 Visual para el uso personal del consumidor u otros usos en los cuales no recibe remuneración para (i) codificar vídeo de conformidad con el estándar AVC, con el estándar VC-1 y con el estándar MPEG-4 Visual ("vídeo AVC/VC-1/MPEG-4") y/o (ii) decodificar vídeo AVC/VC-1/MPEG-4 que estaba codificado por un consumidor comprometido con actividades personales y/o se obtuvo de un proveedor con licencia para suministrar vídeo AVC/VC-1/MPEG-4. No se otorga licencia ni se da a entender que esta se otorga para ningún otro uso. Se puede obtener información adicional de MPEG LA, LLC. Consulte <http://www.mpegla.com>.

Eliminación de Aparatos Viejos y de Pilas y Baterías

Solamente para la Unión Europea y países con sistemas de reciclado.



Estos símbolos en los productos, su embalaje o en los documentos que los acompañen significan que los productos eléctricos y electrónicos y pilas y baterías usadas no deben mezclarse con los residuos domésticos. Para el adecuado tratamiento, recuperación y reciclaje de los productos viejos y pilas y baterías usadas llévelos a los puntos de recogida de acuerdo con su legislación nacional. En España, los usuarios están obligados a entregar las pilas en los correspondientes puntos de recogida. En cualquier caso, la entrega por los usuarios será sin coste alguno para éstos. El coste de la gestión medioambiental de los residuos de pilas y baterías está incluido en el precio de venta.

Si los elimina correctamente ayudará a preservar valiosos recursos y evitará potenciales efectos negativos sobre la salud de las personas y sobre el medio ambiente.

Para más información sobre la recogida u reciclaje, por favor contacte con su ayuntamiento.

Puede haber sanciones por una incorrecta eliminación de este residuo, de acuerdo con la legislación nacional.



Nota para el símbolo de pilas y baterías (símbolo debajo)

Este símbolo puede usarse en combinación con el símbolo químico. En este caso, cumple con los requisitos de la Directiva del producto químico indicado.

Registro del cliente

El número de modelo y el número de serie de este producto podrían encontrarse en el panel trasero. Debería anotar este número de serie en el espacio proporcionado a continuación y conservar este libro, junto con el recibo de compra, como registro permanente de la compra para poderlo identificar en caso de robo o pérdida, y con fines relativos al servicio de garantía.

Número de modelo

Número de serie

Panasonic Projector & Display Americas LLC

Two Riverfront Plaza, Newark, New Jersey 07102

TEL: +1-201-348-7000

Fabricado por:

Panasonic Projector & Display Corporation

2-15 Matsuba-cho, Kadoma City, Osaka 571-8503, Japón

Importador:

Panasonic Connect Europe GmbH

Hagenauer Strasse 43, 65203 Wiesbaden, Alemania

Representante Autorizado para la UE:

Panasonic Connect Europe GmbH

Panasonic Testing Centre

Winsbergring 15, 22525 Hamburgo, Alemania

Panasonic Projector & Display Corporation

2-15 Matsuba-cho, Kadoma City, Osaka 571-8503, Japan

Web Site : <https://docs.connect.panasonic.com/prodisplays>

© Panasonic Projector & Display Corporation 2026

Español